

HOOVER

ROBOCOM²

MANUEL D'INSTRUCTION

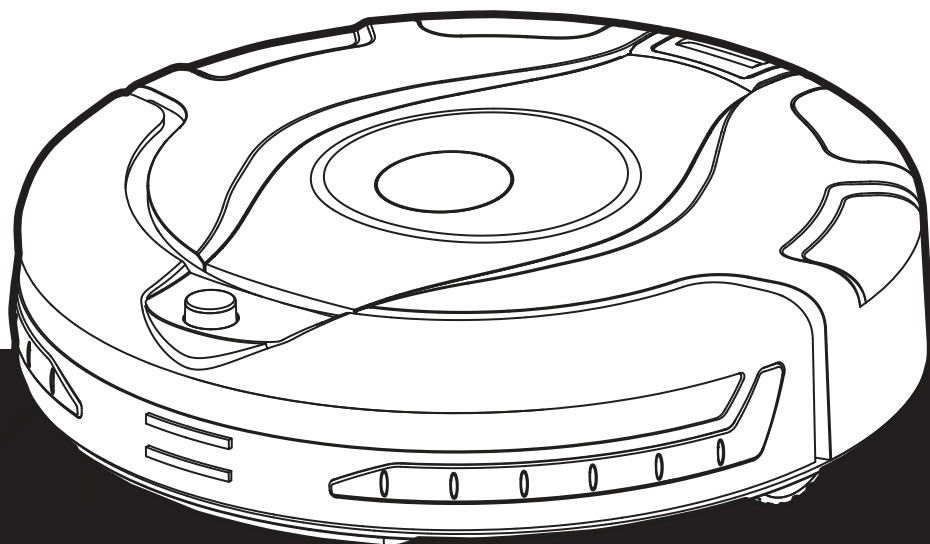

GENERATION FUTURE

REMARQUES IMPORTANTES CONCERNANT LA SÉCURITÉ

Cet aspirateur Robo.com² doit uniquement être utilisé pour le nettoyage domestique, conformément aux instructions de ce manuel. Veuillez vous assurer de comprendre parfaitement ce manuel avant d'utiliser l'appareil. Veuillez garder ce manuel d'utilisation pour pouvoir le consulter. N'utilisez que les consommables et pièces détachées recommandés ou fournis par Hoover.

MISE EN GARDE :

L'électricité peut être extrêmement dangereuse. Cet appareil est alimenté par des batteries Ni-MH rechargeables et est fourni avec une station de chargement. Veuillez vous assurer que la tension indiquée sur l'adaptateur secteur est adaptée pour un raccordement sur la tension de sortie d'une prise standard.

RAPPELS :

- Toujours ranger l'appareil à l'intérieur. Ne pas utiliser à l'extérieur et ne pas exposer l'appareil aux intempéries, à l'humidité ou à des sources de chaleur (four, cheminée, sol humide).
- Ne pas exposer le Robo.com² ou les accessoires à une source de chaleur / de froid excessive (Garder à une température comprise entre 0-30°C).
- Ne pas laisser tomber Robo.com² et ne l'utiliser s'il a fait une chute, s'il est endommagé, s'il a séjourné à l'extérieur ou s'il est tombé dans l'eau.
- Ne jamais débrancher ou tirer l'adaptateur secteur par le cordon d'alimentation.
- Ne jamais aspirer d'allumettes, de cendres chaudes, de mégots de cigarettes ou d'objets tranchants.
- Ne pas vaporiser ou aspirer des liquides inflammables, des fluides de nettoyage, des aérosols ou leurs vapeurs au risque de provoquer des incendies/explosions.
- Cessez immédiatement d'utiliser votre Robo.com² s'il semble défectueux. Si le cordon d'alimentation de l'adaptateur secteur est endommagé, arrêter IMMÉDIATEMENT l'aspirateur : pour éviter les risques d'accident, seul un réparateur Hoover agréé doit remplacer le cordon d'alimentation.
- Ce Robo.com² est destiné à être utilisé sur les sols en bois, en caoutchouc, les carreaux de céramique, le linoléum et les moquettes à poils courts.
- Ne pas utiliser pour nettoyer les escaliers.

Après utilisation :

Faites revenir le Robo.com² vers la base de chargement. Éteignez et débranchez toujours l'adaptateur secteur avant de le nettoyer ou de procéder à son entretien. Si vous prévoyez de ne pas utiliser le Robo.com² pendant une longue période (plusieurs semaines), débranchez la base de chargement en fonction des instructions de ce manuel d'utilisation.

Sécurité des enfants, des personnes âgées et/ou non aptes à se servir de l'appareil :

Cet aspirateur n'est pas un jouet.

Ne laissez pas les enfants jouer avec l'appareil ou ses commandes. L'utilisation sans surveillance de cet appareil est déconseillée aux enfants et aux personnes qui ne seraient pas aptes à s'en servir.

REMARQUES IMPORTANTES AVANT L'UTILISATION

Veuillez lire attentivement les informations suivantes avant d'utiliser votre Robo.com² ou ses accessoires.

Ne démontez pas le Robo.com² et n'essayez pas de le réparer vous-même. En cas de dysfonctionnement, veuillez contacter votre revendeur pour obtenir les conseils d'un professionnel.

Escaliers : Le Robo.com² utilise des capteurs pour éviter de chuter sur des marches, dans des escaliers ou par-dessus un bord. Dans certaines situations, les capteurs peuvent dysfonctionner :

Le Robo.com² ne peut pas détecter les marches qui font moins de 8 cm de haut. Les marches de moins de 8 cm de haut peuvent faire chuter le Robo.com². Si disponible, utilisez le mur virtuel* pour éviter la chute de votre Robo.com².

Les surfaces très réfléchissantes ou très foncées sur certaines marches ou certains escaliers, telles que le verre ou la céramique polie peuvent faire chuter le Robo.com². Si disponible, utilisez le mur virtuel* ou placez un tapis sur la marche inférieure pour éviter la chute de votre Robo.com².

Évitez d'utiliser votre Robo.com² sur des mezzanines, des paliers ou des surfaces élevées non délimités. Si disponible, utilisez le mur virtuel* pour éviter que votre Robo.com² pénètre ces zones.

Utilisation des batteries : Votre Robo.com² est alimenté par des batteries NiMH rechargeables à haute capacité. Ces batteries rechargeables sont garanties 6 mois sous réserve d'être entretenues et utilisées conformément à ce manuel d'utilisation.

En cas de perte de performance importante du Robo.com², des batteries de rechange sont disponibles auprès de votre revendeur Hoover.

Utilisez uniquement les pièces de rechange approuvées pour votre Robo.com². L'utilisation de pièces non approuvées par Hoover est dangereuse et invalidera votre garantie.

N'utilisez que la station de chargement et l'adaptateur secteur fournis pour recharger votre Robo.com². L'utilisation d'une mauvaise station de chargement ou d'un mauvais adaptateur secteur est dangereuse et invalidera votre garantie.

* Sur certains modèles uniquement

** Peut varier selon le modèle

CONTENU DE LA BOÎTE

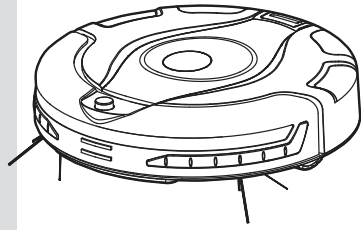
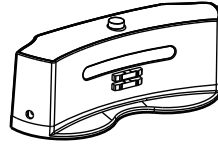
Robo.com²

Station de chargement

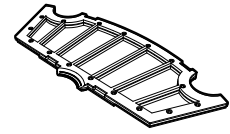

Filtre**

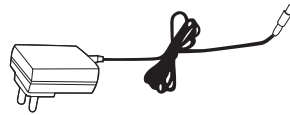

Adaptateur secteur

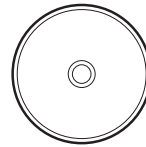

Manuel d'utilisation



Télécommande**

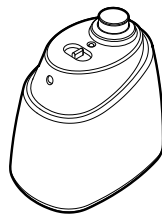

Mur virtuel*

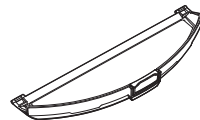

Porte-patin lustreur*

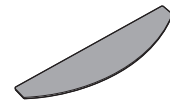

Patin lustreur*

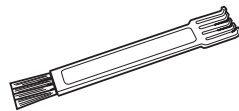
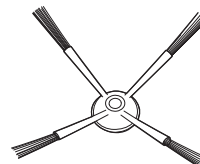
Brosse de nettoyage
multi-fonctions

2 x Brosse de nettoyage latérale

* Sur certains modèles uniquement

** Peut varier selon le modèle

PREMIÈRE UTILISATION DE VOTRE ASPIRATEUR ROBO.COM²

Vue de dessus du Robo.com²

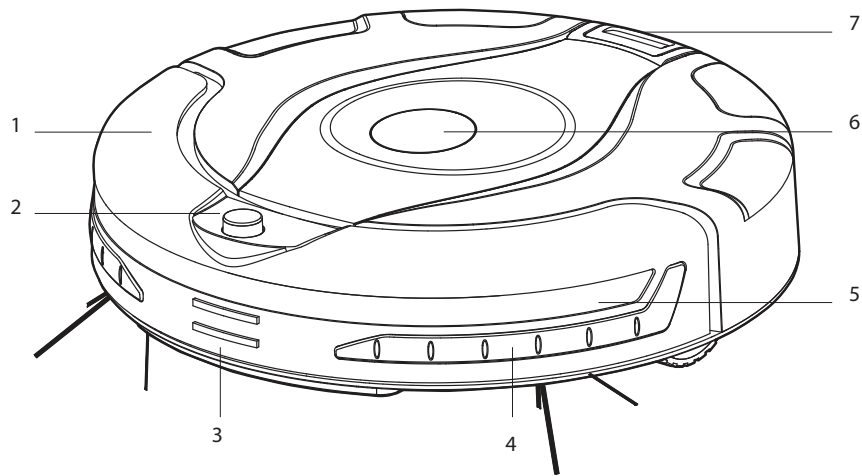

1	Pare-choc avant
2	Récepteur infrarouge
3	Touches de recharge automatique
4	Bande anti-collision
5	Ecran de protection des capteurs
6	Écran d'affichage LCD
7	Bouton pour détacher le bac à poussière
8	Capteur de sol
9	Roue avant
10	Couvercle de la batterie
11	Brosse de nettoyage latérale droite

12	Roue motrice droite
13	Bouton de mise en marche
14	Connecteur de chargement
15	Grille de sortie de l'air
16	Bac à poussière
17	Patin lustrer*
18	Porte-patin lustrer*
19	Loquet de déverrouillage des brosses de sol
20	Brosses de sol
21	Roue motrice gauche
22	Brosse de nettoyage latérale gauche
23	Capteur de poussière*

Vue de dessous du Robo.com²

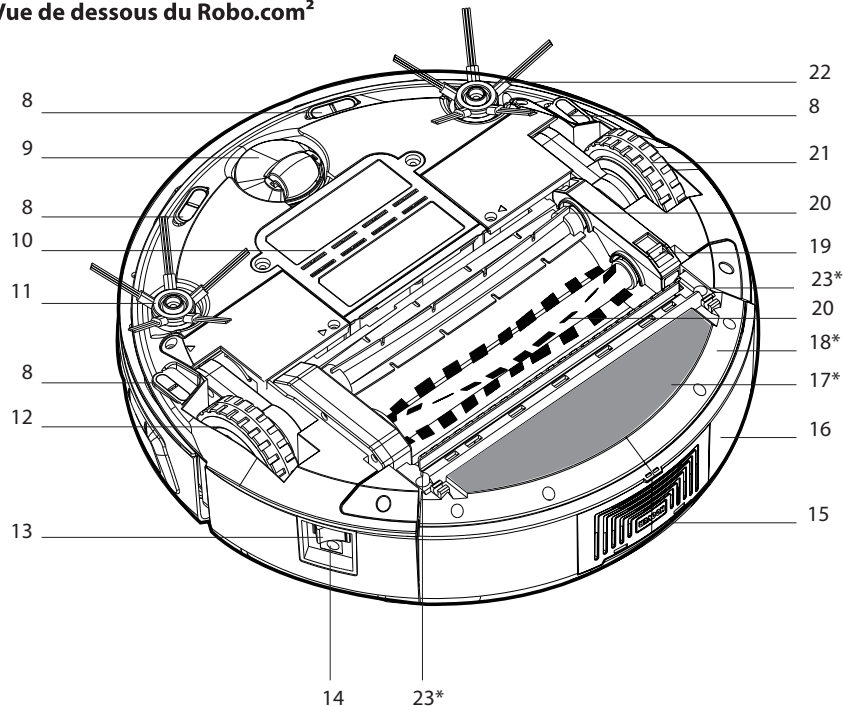

* Sur certains modèles uniquement

** Peut varier selon le modèle

PREMIÈRE UTILISATION DE VOTRE ASPIRATEUR ROBO.COM²

Station de chargement

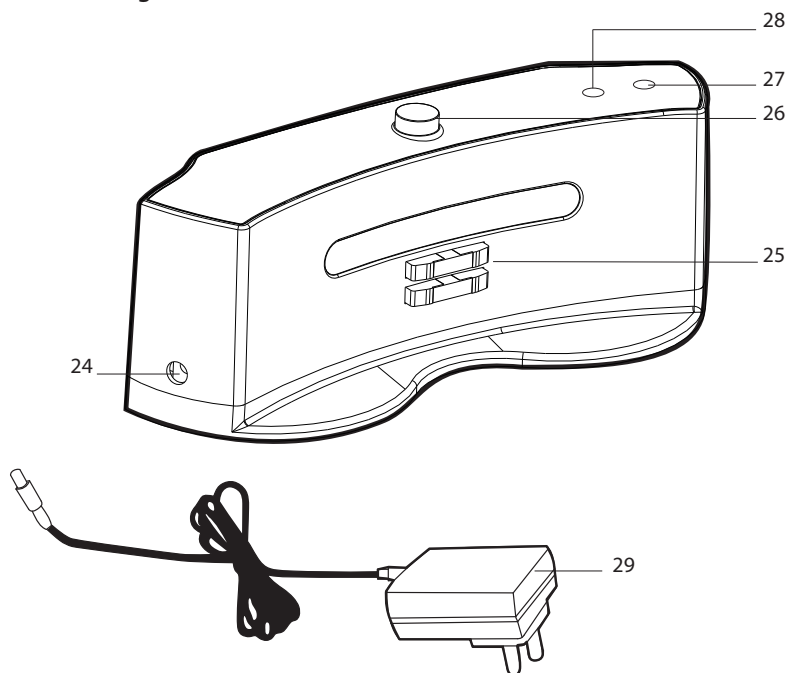

24	Connecteur d'alimentation
25	Contacts de chargement
26	Transmetteur infrarouge
27	Témoin de charge
28	Témoin de mise sous tension
29	Adaptateur secteur

30	Interrupteur de l'ensemble mur virtuel*
31	OFF
32	Mur de courte portée - 2m
33	Mur de moyenne portée - 4m
34	Mur de longue portée - 6m
35	Transmetteur infrarouge
36	Témoin de mise sous tension
37	Transmetteur proche infrarouge

Mur virtuel*

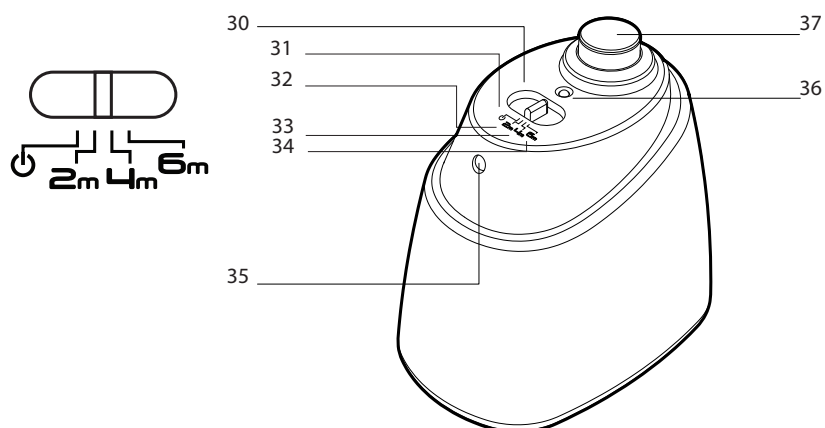

* Sur certains modèles uniquement

** Peut varier selon le modèle

PREMIÈRE UTILISATION DE VOTRE ASPIRATEUR ROBO.COM²

Télécommande**

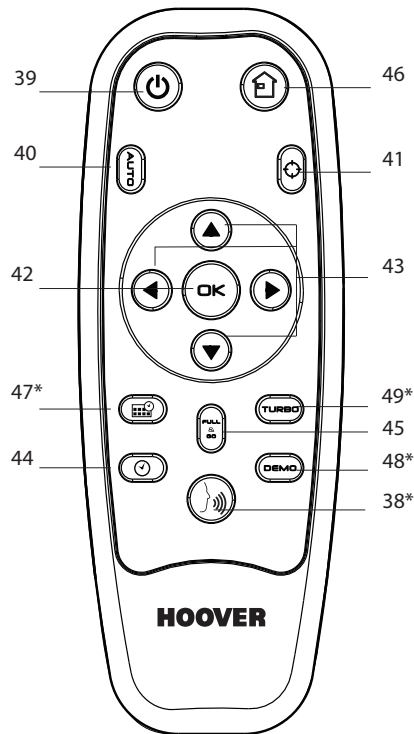

38	Bouton Voix*
39	Bouton Marche/Arrêt
40	Bouton Mode de nettoyage automatique
41	Bouton Mode de nettoyage spot
42	Bouton de confirmation OK
43	Flèches de navigation
44	Bouton de configuration de l'heure locale
45	Bouton Full & Go
46	Bouton Retour automatique vers la base de chargement
47	Bouton Fonction de programmation*
48	Bouton Demo*
49	Bouton Vitesse du turbo*
50	Témoin de charge de la batterie

51	Horloge
52	Témoin jour (Fonction de programmation)*
53	Témoin Retour automatique vers la base de chargement
54	Témoin Mode de nettoyage automatique
55	Témoin Mode de nettoyage spot
56	Témoin d'entretien
57	Témoin de vitesse du turbo*
58	Touche tactile Retour automatique vers la base de chargement
59	Touche tactile Mode de nettoyage automatique
60	Touche tactile Mode de nettoyage spot

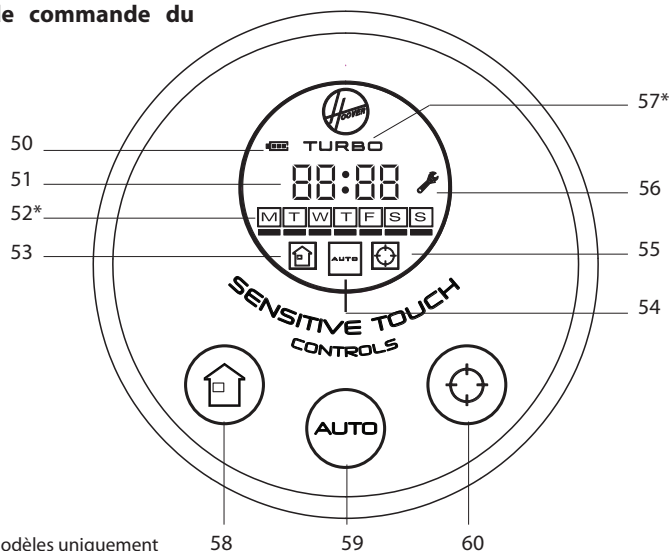
Panneau de commande du Robo.com²

* Sur certains modèles uniquement

** Peut varier selon le modèle

PRÉPARATION DE VOTRE ASPIRATEUR ROBO.COM²

Emballage

Ne mettez pas l'emballage de votre Robo.com² au rebut. Vous pourriez en avoir besoin pour ranger ou transporter votre Robo.com².

Lorsque vous déballez le Robo.com² et ses accessoires, veillez à garder les sacs plastique hors de portée des bébés, des enfants et des animaux pour éviter le risque d'étouffement.

Avant d'utiliser votre Robo.com² pour la première fois, vous devez le charger entièrement. Cela prendra environ 6 heures. N'exposez pas le Robo.com², l'adaptateur secteur ou la station de chargement à des températures inférieures à 0°C ou supérieures à 30°C au risque d'endommager la batterie. L'adaptateur secteur doit être branché uniquement sur une prise électrique standard.

Batteries rechargeables NiMh

Pour une performance optimale de la batterie, nous vous recommandons de garder les batteries de votre Robo.com² entièrement chargées.

Lorsque le Robo.com² ne fonctionne pas, il doit rester branché à la station de chargement ou à l'adaptateur secteur. Le Robo.com² dispose d'un système de chargement intelligent qui veille à maintenir les batteries entièrement chargées sans qu'elles ne soient surchargées.

Pour éviter les accidents, assurez-vous que toutes les personnes présentes dans la pièce ont conscience de la présence du Robo.com². Si le Robo.com² se perd, remplacez vous-même le Robo.com² sur la station de chargement.

Configuration de la station de chargement

Avant l'utilisation, retirez les obstacles qui pourraient se trouver dans le passage de Robo.com². Faites attention :

- Aux objets qui peuvent facilement se renverser.
- Aux bords de moquettes ou de tapis sur lesquels il pourrait rester coincé.
- Aux rideaux et nappes qui touchent le sol.
- Aux sources de chaleurs et aux objets inflammables.
- Aux cordons et câbles électriques.
- Aux objets fragiles.

1. Placez la station de chargement sur un sol non réfléchissant, de préférence contre un mur. Si la surface du sol est trop réfléchissante, elle interférera avec le système de navigation de Robo.com² qui pourrait avoir des difficultés à localiser la station de chargement.
2. Aucun objet ne doit se trouver à 3 m devant la station de chargement et à 0,5 m de chaque côté.
3. Branchez l'adaptateur secteur et raccordez-le à la station de chargement. Veillez à ce que le cordon d'alimentation ne soit pas coincé en-dessous de la station de chargement.
4. Veillez à ce que le cordon d'alimentation ne soit pas emmêlé ou étiré. S'il y en a trop, utilisez l'attache de cordon d'alimentation pour le ranger soigneusement.
5. Vérifiez que le bac à poussière se trouve dans le Robo.com².
6. Placez votre Robo.com² dans la station de chargement pour lancer le chargement. Le premier chargement prendra environ 6 heures.

Chargement automatique

Lorsque le niveau de batterie du Robo.com² atteint 15 %, il s'arrête d'aspirer et cherche la station de chargement. Une fois placé sur la station de chargement, un témoin sur la base de chargement s'allumera pour indiquer que le chargement est en cours.

Le Robo.com² peut ne pas parvenir à atteindre la station de chargement s'il y a de nombreux obstacles entre lui et la station de chargement. Pour de meilleurs résultats, veillez à ce que la station de chargement se trouve dans un espace large et ouvert.

Chargement manuel

Il a trois méthodes pour charger votre Robo.com²:

- A. En appuyant sur le bouton "Retour automatique vers la base de chargement"*** situé sur la télécommande ou la touche tactile correspondante sur votre Robo.com².
- B. En branchant directement l'adaptateur secteur sur le Robo.com².
- C. En plaçant vous-même le Robo.com² sur la station de chargement.

Important : Le Robo.com² ne fonctionnera pas sans le bac à poussière. Le Robo.com² ne fonctionnera pas s'il est en cours de chargement ou s'il est branché directement via l'adaptateur secteur.

* Sur certains modèles uniquement

** Peut varier selon le modèle

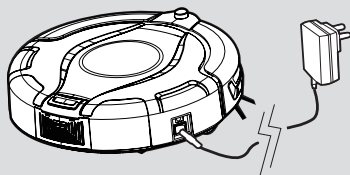
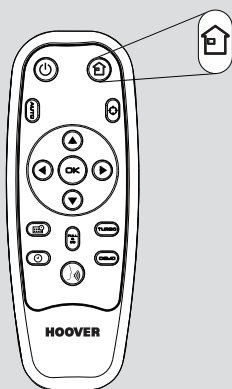
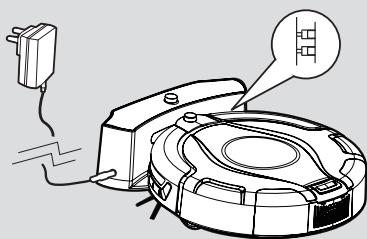
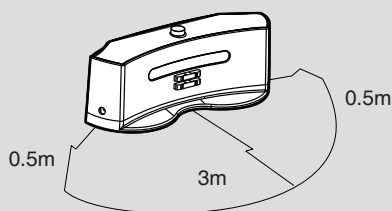



PRÉPARATION DE VOTRE ASPIRATEUR ROBO.COM²

Configuration de la télécommande**

Pour installer les batteries, reportez-vous à la section Entretien de l'aspirateur - Remplacement des batteries.

Note : La télécommande** peut être utilisée au travers des murs car elle fonctionne sur les ondes radio et non pas à l'infrarouge.

Configuration du mur virtuel*

Pour installer les batteries, reportez-vous à la section Entretien de l'aspirateur - Remplacement des batteries.

Le mur virtuel* sert à empêcher le Robo.com² de nettoyer certaines pièces ou zones telles que les espaces devant les cheminées. Avant de configurer le mur virtuel*, souvenez-vous de :

- Retirer les obstacles de la zone que vous souhaitez délimiter.
- Nous vous recommandons de placer le mur virtuel* sur la même surface que celle nettoyée par le Robo.com².
- Veillez à ce que le mur virtuel* soit à plus de 3 m de la station de chargement.

1. Placez le mur virtuel* de façon à ce que le transmetteur infrarouge pointe à travers la zone qui sert de mur.
2. Faites glisser l'interrupteur à bascule pour obtenir la longueur de mur souhaitée.

ICÔNE	TYPE DE MUR	LONGUEUR DU MUR
	Off	0m
2m	Courte	2m
4m	Moyenne	4m
6m	Longue	6m

3. Vérifiez que le mur virtuel* fournit la bonne couverture pendant que le Robo.com² fonctionne.

REMARQUE : La consommation de la batterie dépend directement du niveau infrarouge. Pour une meilleure durée de vie de la batterie, choisissez la bonne longueur du faisceau infrarouge.

REMARQUE : Le transmetteur proche infrarouge arrêtera le Robo.com² s'il s'approche à plus de 50 cm du mur virtuel*.

En changeant la langue de la Voix*

Robo.com² peut communiquer en anglais, italien, français ou espagnol. La langue par défaut est l'anglais. Pour la changer :

1. Allumez Robo.com².
2. Tenez enfoncée la touche <<Voix>>* pendant 5 secondes jusqu'à ce que vous entendiez le paramètre de la langue sélectionnée.
3. Réappuyez sur la touche <<Voix>>* pour passer à la langue suivante. Répétez l'opération jusqu'à ce que vous arriviez à la langue désirée.
4. Une fois sélectionnée, Robo.com² changera les paramètres. Ne réappuyez pas sur la télécommande.

REMARQUE : L'icône de la langue s'affichera pendant 5 secondes sur l'écran.

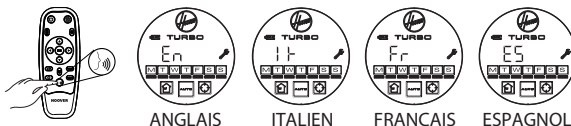

Réglez le volume de la Voix Robo.com²*

1. Appuyez sur la touche <<Voix>>* pour sélectionner le volume souhaité. Vous pouvez sélectionner Faible, Moyen, Fort ou Éteint.
2. Le volume s'affichera sur l'écran.

REMARQUE : Le volume de la voix s'affichera sur l'écran pendant 5 secondes sur l'écran.

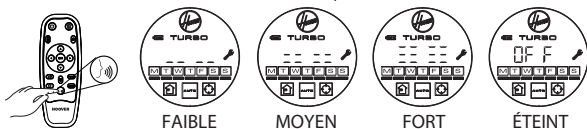

* Sur certains modèles uniquement

** Peut varier selon le modèle

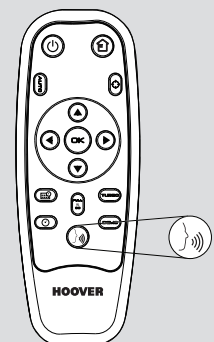
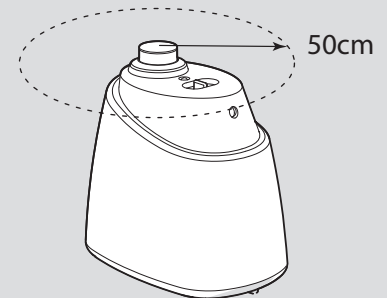
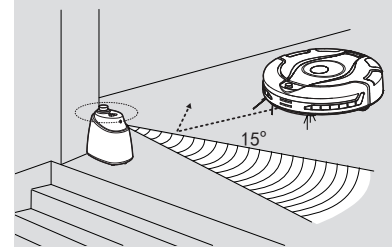

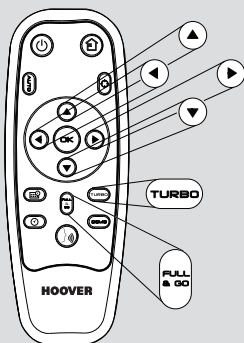
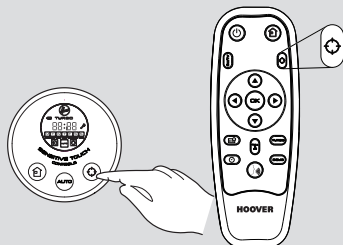
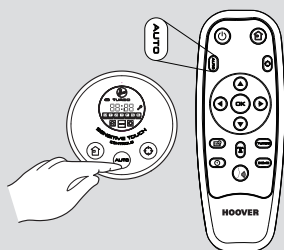
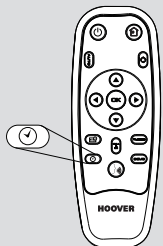
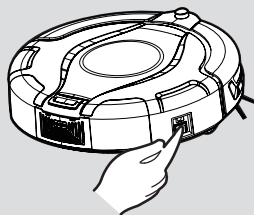

UTILISATION DE VOTRE ASPIRATEUR ROBO.COM²

Mise en marche

1. Appuyez sur l'interrupteur on / off situé sur le côté du Robo.com².
2. L'écran LCD s'allumera.

REMARQUE : Si votre robot est déjà allumé mais qu'il se trouve en mode veille, il peut être activé depuis la télécommande** ou en appuyant sur l'une des touches tactiles.

REMARQUE : Les touches tactiles du Robo.com² ne seront pas fiables si vous avez les mains mouillées.

Configuration du jour / de l'heure sur le Robo.com²

1. Appuyez sur le bouton de configuration de l'heure de la télécommande**. Une ligne clignotante apparaîtra en-dessous du jour.
2. Utilisez les flèches haut et bas de la télécommande** jusqu'à ce que la ligne apparaisse en-dessous du bon jour. Appuyez sur le bouton de confirmation OK.
3. L'affichage de l'heure clignotera. Utilisez les flèches haut et bas de la télécommande** jusqu'à ce que la bonne heure apparaisse. Appuyez sur le bouton de confirmation OK.
4. L'affichage des minutes clignotera. Utilisez les flèches haut et bas de la télécommande** jusqu'à ce que la bonne minute apparaisse. Appuyez sur le bouton de confirmation OK.
5. Le jour et l'heure sont à présent définis.

Programmes de nettoyage

Robo.com² fait appel à la navigation infrarouge AAI™, un système de navigation avancé qui utilise des algorithmes pour définir le meilleur parcours afin d'aspirer efficacement votre pièce.

Grâce au capteur de poussière*, en détection de poussière, Robo.com² commencera automatiquement un cycle de nettoyage selon un schéma en carré.

Appuyez sur la touche tactile AUTO sur le robot ou sur le bouton AUTO de la télécommande pour activer le mode de nettoyage automatique. Robo.com² choisira automatiquement le meilleur mode de nettoyage pour aspirer votre pièce. Il utilise 4 modèles de nettoyage différents :

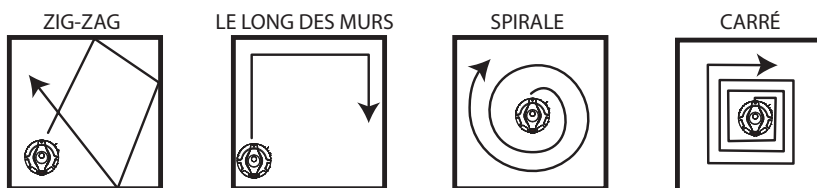

Appuyez sur la touche tactile SPOT sur le robot ou sur le bouton SPOT de la télécommande pour activer le mode de nettoyage SPOT. Utilisez ce mode pour concentrer le nettoyage sur une zone précise. Robo.com² se déplacera en suivant un mouvement en spirale dont le rayon augmentera continuellement pendant environ 1 minute 30.

À l'aide de la télécommande**, vous pouvez également activer tous les autres programmes de nettoyage :

Navigation manuelle : Le robot peut être contrôlé manuellement à n'importe quel moment d'un programme de nettoyage. Les flèches de navigation de la télécommande permettent de déplacer le robot dans la direction souhaitée tout en ayant l'aspiration activée. La télécommande permet de contrôler le Robo.com² jusqu'à une distance de 10 m, même derrière un mur.

Full & GO : Lorsque le robot est en chargement, appuyez sur le bouton FULL & GO de la télécommande pour activer ce mode de nettoyage. Le témoin AUTO se mettra à clignoter à l'écran. Une fois la batterie entièrement chargée, le Robo.com² débutera automatiquement un cycle de nettoyage (en mode AUTO). Une fois terminé, le Robo.com² retournera automatiquement à la station de chargement.

TURBO* : Appuyez sur le bouton TURBO* de la télécommande pour activer la vitesse TURBO*. Le témoin TURBO* s'allumera sur l'écran LCD. Robo.com² se mettra à aspirer plus vite et à couvrir la zone de nettoyage plus rapidement.

Nettoyage programmé* : Vous pouvez décider de l'heure à laquelle le Robo.com² se mettra à nettoyer, une fois par jour ou par semaine. Pour définir un programme de nettoyage, reportez-vous à « Configuration du nettoyage programmé »

* Sur certains modèles uniquement

** Peut varier selon le modèle

UTILISATION DE VOTRE ASPIRATEUR ROBO.COM²

Configuration du nettoyage programmé*

Le Robo.com² peut être programmé pour aspirer automatiquement tous les jours ou à des jours précis en fonction de vos préférences. Une fois défini, le nettoyage aura lieu à la même heure chaque jour précisé. Pour définir un nettoyage programmé sur une semaine, procédez comme suit :

1. Appuyez sur le bouton Fonction de programmation de la télécommande**. Une case clignotante apparaîtra autour de M (Monday/Lundi).
2. Utilisez les flèches haut et bas pour sélectionner le jour souhaité, puis appuyez sur le bouton de confirmation OK pour valider ce jour. Vous pouvez également sélectionner plusieurs jours (jusqu'à 7 jours). (Monday/Tuesday/Wednesday/Thursday/Friday/Saturday/Sunday)
3. Une fois le(s) jour(s) de la semaine sélectionné(s), vous pouvez décider de l'heure de nettoyage : l'heure se mettra à clignoter à l'écran. Utilisez les flèches haut et bas pour sélectionner l'heure souhaitée. Appuyez sur le bouton de confirmation OK.
4. L'affichage des minutes clignotera, utilisez les flèches haut et bas pour sélectionner la minute souhaitée. Appuyez sur le bouton de confirmation OK.
5. Le nettoyage programmé pour les différents jours a été sélectionné.



Cette barre en-dessous de la lettre du jour indique le « Jour actuel »

La case fixe autour de la lettre du jour indique qu'un nettoyage est programmé pour ce jour.

REMARQUE : L'heure de nettoyage sera la même pour chaque jour de nettoyage programmé.

Fonctions supplémentaires

Retour automatique vers la station de chargement :

Appuyez sur la touche tactile sur le robot ou sur le bouton de la télécommande pour activer le mode de retour automatique à la station de chargement

Mode Démo* :

Appuyez une fois sur la touche <<DÉMO>>* pour démarrer la démonstration du produit. Celle-ci commencera en boucle. Pour arrêter la démonstration, réappuyez sur <<DÉMO>>*.

Patin lustreur* :

Fixé via le porte-patin lustreur* sur le dessous de l'aspirateur, le patin lustreur* permet de lustrer le marbre, les parquets, les sols en bois et autres revêtements délicats.

REMARQUE : Ne pas utiliser sur une moquette.

* Sur certains modèles uniquement

** Peut varier selon le modèle

FR

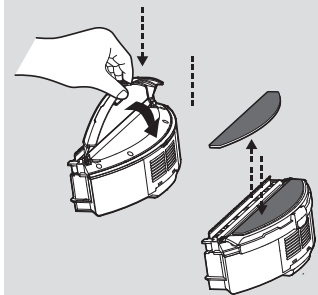
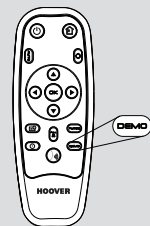
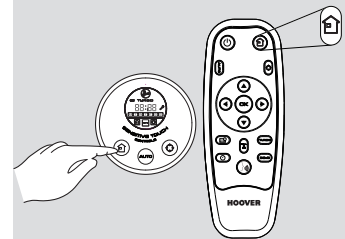
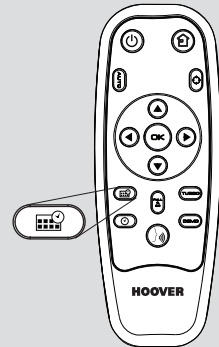

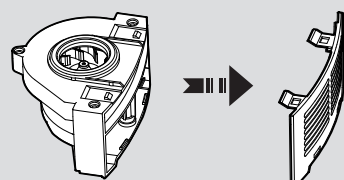
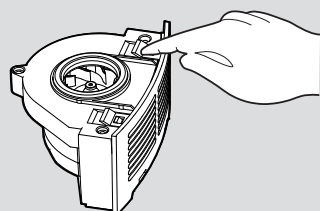
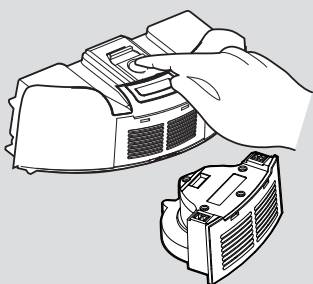
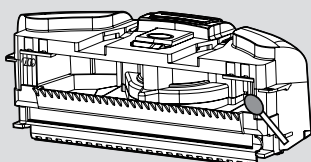
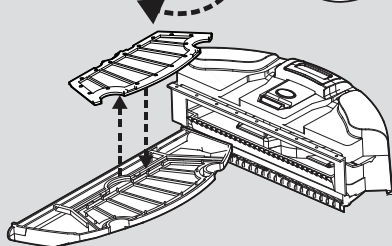
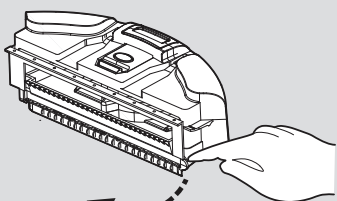
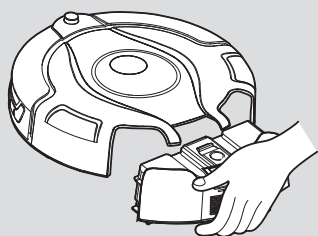
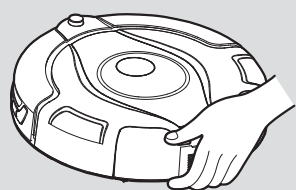

ENTRETIEN DE VOTRE ASPIRATEUR ROBO.COM²

Avant toute opération d'entretien, veuillez à ce que le Robo.com² soit éteint.

1. Éteignez le Robo.com² et retirez-le de la station de chargement.
2. Utilisez un chiffon humide et un peu de savon pour nettoyer toutes les surfaces. NE LAISSEZ pénétrer aucune goutte d'eau sur aucun composant de l'appareil pendant le nettoyage.
3. Séchez à l'aide d'un chiffon doux.

Vidage du bac à poussière

Videz le bac à poussière à chaque cycle de nettoyage ou lorsque le bac à poussière est plein.

1. Éteignez le Robo.com² et retirez-le de la station de chargement.
2. Appuyez sur le bouton de déverrouillage du bac à poussière et retirez-le.
3. Placez le bac à poussière au-dessus d'une poubelle pour le vider.
4. Utilisez la brosse de nettoyage multi-fonctions lorsque nécessaire pour éliminer la poussière de la surface interne du bac à poussière.
5. Remplacez le bac à poussière dans le Robo.com².

Nettoyage des filtres

Le Robo.com² est équipé d'un filtre de protection du moteur. Pour maintenir une performance de nettoyage optimale, nettoyez régulièrement le filtre. Les filtres doivent être nettoyés et lavés tous les 5 vidages du bac à poussière.

IMPORTANT : Le filtre doit être nettoyé et lavé tous les 5 vidages du bac à poussière. Un défaut de nettoyage du filtre peut entraîner un blocage d'air, une surchauffe et un défaut du produit. Ceci peut annuler votre garantie.

1. Éteignez le Robo.com² et retirez-le de la station de chargement.
2. Appuyez sur le bouton de déverrouillage du bac à poussière et retirez-le.
3. Tirez la languette du tiroir à filtre pour ouvrir le tiroir à filtre.
4. Tirez sur la partie inférieure du filtre pour le sortir de son logement.
5. Tapotez doucement et lavez le filtre à l'eau tiède. Éliminez l'excédent d'eau du filtre avec un chiffon sec et laissez sécher.
6. Remontez-le quand il est complètement sec et remplacez-le sur l'aspirateur. N'utilisez pas le Robo.com² sans filtre.

IMPORTANT - Contrôlez et entretenez régulièrement les filtres en suivant les instructions d'entretien du filtre ; il est également conseillé de changer le filtre après l'avoir lavé 3 fois. Ceci permettra de préserver l'efficacité de vos aspirateurs.

NETTOYEZ RÉGULIÈREMENT LE FILTRE >>> TIREZ POUR ACCÉDER AU FILTRE >

Nettoyage du capteur de poussière*

Les capteurs de poussière sont situés dans le réceptacle à poussière d' Robo.com². Nettoyez la fenêtre du capteur à chaque fois que la poussière contenue est vidée. Un nettoyage fréquent est recommandé pour assurer une performance optimale de votre Robo.com².

Utilisez un chiffon doux et sec ou un coton-tige pour nettoyer la fenêtre du capteur.

Nettoyage du bloc-moteur

En conditions normales d'utilisation, le bloc-moteur ne nécessitera pas d'entretien à moins que le filtre de protection du moteur ait été mal installé.

1. Éteignez le Robo.com² et retirez-le de la station de chargement.
2. Appuyez sur le bouton de déverrouillage du bac à poussière et retirez-le.
3. Appuyez sur le bouton de déverrouillage du moteur, ce dernier sortira de son logement.
4. Retournez le moteur et détachez le couvercle du filtre d'évacuation.
5. Nettoyez à l'aide de la brosse de nettoyage multi-fonctions fournie.

IMPORTANT : N'utilisez jamais d'eau pour nettoyer le moteur.

* Sur certains modèles uniquement

** Peut varier selon le modèle



ENTRETIEN DE VOTRE ASPIRATEUR ROBO.COM²

Nettoyage des brosses de sol

Nettoyez régulièrement les brosses de sol pour conserver une performance de nettoyage optimale.

1. Éteignez le Robo.com² et retirez-le de la station de chargement.
2. Retournez le Robo.com².
3. Tournez soigneusement l'ensemble de brosses de sol et, à l'aide de ciseaux, coupez et retirez tout fil, poil ou cheveu emmêlé.
4. Utilisez la brosse de nettoyage multi-fonctions pour retirer l'excédent de poussière.

Remplacement des brosses de sol

1. Éteignez le Robo.com² et retournez-le.
2. Tirez sur le loquet de déverrouillage des brosses de sol.
3. Soulevez le dispositif de maintien des brosses de sol.
4. Retirez les deux brosses de sol.
5. Nettoyez le logement des brosses de sol.
6. Installez les nouvelles brosses de sol en veillant à ce qu'elles soient adaptées.
7. Fermez le dispositif de maintien en veillant à ce qu'il se verrouille.

Nettoyage des roues motrices

1. Éteignez le Robo.com² et retournez-le.
2. Retirez toute saleté ou tout poil coincé dans les roues.
3. Nettoyez les roues avec un chiffon sec.
4. Vérifiez que les roues tournent librement.

* Sur certains modèles uniquement

** Peut varier selon le modèle

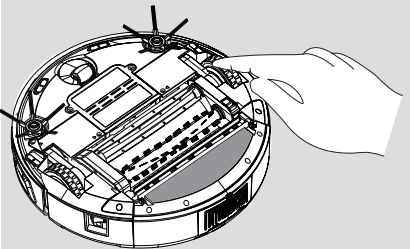
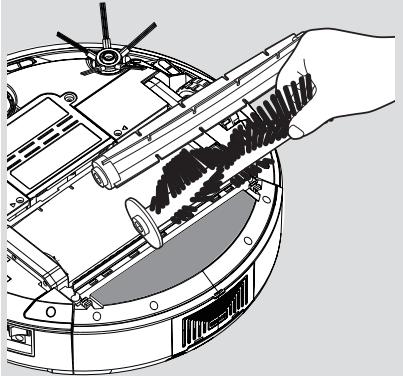
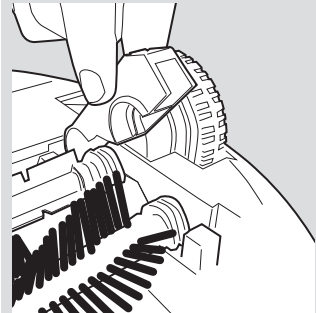
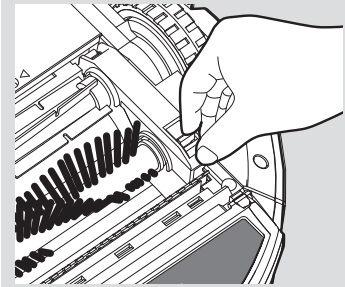

ENTRETIEN DE VOTRE ASPIRATEUR ROBO.COM²

Nettoyage de la brosse latérale

La brosse latérale peut s'user facilement suite à une surutilisation, vérifiez donc la régulièrement pour suivre son état.

1. Éteignez le Robo.com² et retournez-le.
2. Retirez la vis de maintien à l'aide d'un tournevis.
3. Utilisez une paire de ciseau pour retirer tout poil ou toute saleté coincé.

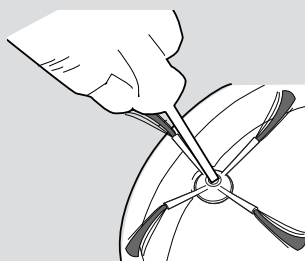
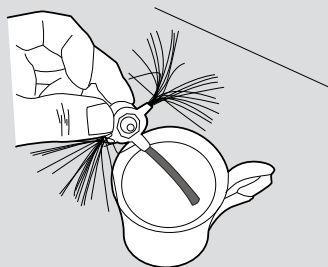
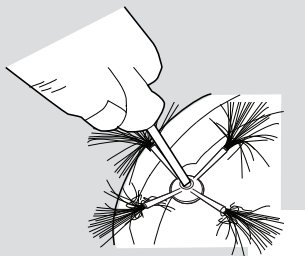

Correction de la déformation de la brosse de nettoyage latérale

La brosse latérale peut parfois se déformer au cours du transport ou si l'appareil est utilisé sous des conditions particulières. Si cela se produit, il est possible de retrouver la forme de départ en mettant les poils de la brosse dans de l'eau chaude.

BON

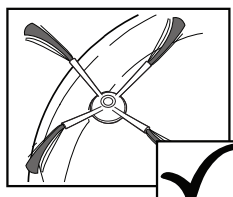

RÉCUPÉRABLE

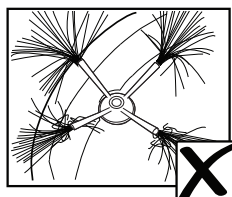

À REMPLACER

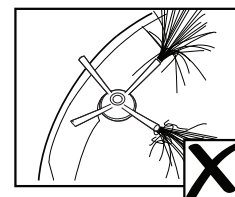

1. Éteignez le Robo.com² et retournez-le.
2. Retirez la vis de maintien à l'aide d'un tournevis. Retirez la brosse latérale.
3. Placez soigneusement les poils dans de l'eau chaude.
4. Faites tremper chaque ensemble de poils jusqu'à ce qu'il retrouve sa forme et se redresse. Ensuite, retirez-les et laissez-les sécher.
5. Une fois complètement secs, remontez-les et vissez-les en place.

Remplacement de la brosse latérale

Si la brosse latérale est endommagée, elle devra être remplacée. Vous pouvez faire remplacer les brosses latérales par votre revendeur Hoover.

1. Éteignez le Robo.com² et retournez-le.
2. Retirez la vis de maintien à l'aide d'un tournevis.
3. Retirez l'ancienne brosse latérale et mettez la nouvelle en place.
4. Remettez-la et vissez.

Nettoyage de la roue avant

1. Éteignez le Robo.com² et retournez-le.
2. Retirez toute saleté ou tout poil coincé dans la roue.
3. Nettoyez la roue avec un chiffon sec.
4. Vérifiez que la roue tourne librement.

Nettoyage des capteurs de sol

Les capteurs de sol se trouvent au niveau de la base du Robo.com². Nettoyez les capteurs à chaque vidage du bac à poussière. Nous vous recommandons de les nettoyer régulièrement pour assurer une performance de nettoyage optimale et le bon fonctionnement de votre Robo.com².

1. Éteignez le Robo.com² et retirez-le de la station de chargement.
2. Retournez le Robo.com².
3. Utilisez un chiffon doux et sec ou un coton tige pour essuyer les capteurs.

* Sur certains modèles uniquement

** Peut varier selon le modèle

ENTRETIEN DE VOTRE ASPIRATEUR ROBO.COM²

Nettoyage de l'écran de protection des capteurs

Les capteurs de murs se trouvent sur la partie avant du Robo.com². Nettoyez l'écran de protection des capteurs à chaque vidage du bac à poussière. Nous vous recommandons de les nettoyer régulièrement pour assurer la performance optimale de votre Robo.com².

Utilisez un chiffon doux et sec ou un coton tige pour essuyer le regard de capteur.

Nettoyage du patin lustreur*

1. Éteignez le Robo.com².
2. Appuyez sur le bouton de déverrouillage du bac à poussière et retirez-le.
3. Appuyez sur le bouton de déverrouillage du porte-patin lustreur* et détachez-le du bac à poussière.
4. Retirez le patin lustreur* du porte-patin lustreur* et lavez-le à la main à l'eau tiède. Éliminez l'excédent d'eau et laissez-le sécher avant de le réutiliser.
5. Remontez-le une fois complètement sec.

Remplacement des batteries

Utilisez uniquement les pièces de rechange approuvées pour votre Robo.com². L'utilisation de pièces non approuvées par Hoover est dangereuse et invalidera votre garantie.

Si vous prévoyez de ne pas utiliser le Robo.com², le mur virtuel* et la télécommande** pendant plusieurs mois, veuillez retirer les batteries et les stocker dans un lieu sec.

IMPORTANT : Veillez à ce que votre appareil soit toujours éteint avant de changer les batteries.

Remplacement de la batterie du Robo.com²

Le Robo.com² est fourni avec une batterie rechargeable.

1. Retournez le Robo.com² et placez-le sur une surface plane. Retirez les vis du couvercle de la batterie, puis retirez le couvercle.
2. Enlevez l'ancienne batterie et remplacez-la par une nouvelle en veillant à ce que la polarité soit la bonne. Remettez le couvercle.
3. Rechargez le Robo.com².

Remplacement des piles de la télécommande**

La télécommande ** est alimentée par 2 piles AAA.

1. Retirez le couvercle de la batterie.
2. Enlevez l'ancien jeu de piles et remplacez-le par le nouveau jeu de piles en veillant à ce que la polarité soit la bonne. Remettez le couvercle.

Remplacement des piles du mur virtuel*

Le mur virtuel ** est alimenté par 2 piles D.

1. Retournez le mur virtuel* et tournez le clip de maintien. Retirez le couvercle des piles.
2. Enlevez l'ancien jeu de piles et remplacez-le par le nouveau jeu de piles en veillant à ce que la polarité soit la bonne. Remettez le couvercle.

* Sur certains modèles uniquement

** Peut varier selon le modèle

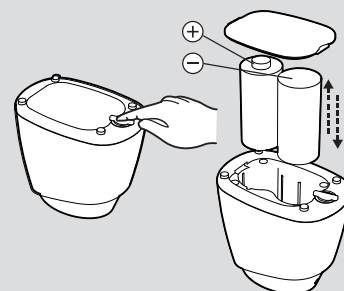
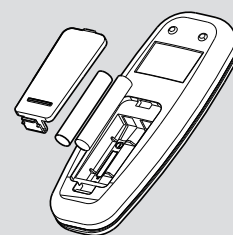
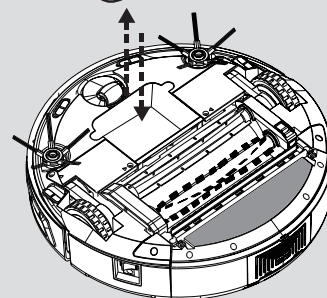
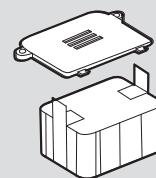
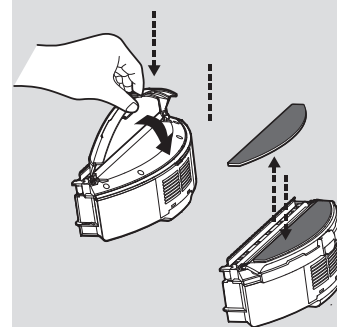
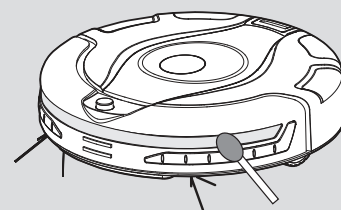

DÉPANNAGE

Voici une liste de problèmes rencontrés et leurs solutions.

Si l'un de ces problèmes persiste, contactez votre revendeur ou le service consommateur HOOVER

Le Robo.com ² ne fonctionne pas	<ul style="list-style-type: none"> • Vérifiez que le Robo.com² est bien allumé. • Vérifiez que le bac à poussière, le filtre et le moteur sont propres. • Vérifiez si le Robo.com² n'a pas besoin d'être chargé.
La puissance d'aspiration est faible	<p>Éteignez l'appareil :</p> <ul style="list-style-type: none"> • Videz le bac à poussière. • Vérifiez et nettoyez le filtre et le moteur. • Vérifiez et nettoyez les brosses de sol • Vérifiez et nettoyez les capteurs. • Vérifiez et nettoyez les roues motrices.
La télécommande** ne fonctionne pas	<ul style="list-style-type: none"> • Vérifiez les piles. • Vérifiez la batterie du Robo.com². • Rapprochez la télécommande** du Robo.com².
Le Robo.com ² ne se charge pas automatiquement	<ul style="list-style-type: none"> • Veillez à ce qu'il n'y ait pas d'obstacles entre le Robo.com² et la base de chargement.
Le Robo.com ² fait beaucoup de bruit en aspirant	<ul style="list-style-type: none"> • Nettoyez le bac à poussière et le filtre. • Vérifiez la présence de saletés et de résidus dans les brosses et les roues motrices.
Robo.com ² s'arrête de fonctionner/aspire par intermittence	<ul style="list-style-type: none"> • Vérifiez les heures de nettoyage définies.
Robo.com ² ne parvient pas à détecter les escaliers	<ul style="list-style-type: none"> • Vérifiez et nettoyez les capteurs.
Robo.com ² est coincé	<ul style="list-style-type: none"> • Le Robo.com² va tenter de se libérer lui-même mais dans certains cas, aidez-le.
Robo.com ² ne fonctionne pas mais aucune code erreur n'est affiché	<ul style="list-style-type: none"> • Contactez votre revendeur ou le service consommateur HOOVER

Codes erreur

Les codes suivants peuvent s'afficher pendant l'utilisation ou au démarrage.

Code échec	Explication
Er01	Détritus sur la brosse de nettoyage latérale droite. Cf. « Nettoyage de la brosse de nettoyage latérale »
Er02	Résidu coincé dans les brosses de sol. Reportez-vous à « Nettoyage des brosses de sol »
Er04	Roue motrice gauche surchargée. Reportez-vous à « Nettoyage des roues motrices »
Er05	Roue motrice droite surchargée. Reportez-vous à « Nettoyage des roues motrices »
Er06	Les deux roues motrices sont surchargées. Reportez-vous à « Nettoyage des roues motrices »
Er07	La roue motrice gauche ou droite n'est pas en contact avec le sol. Reportez-vous à « Nettoyage des roues motrices »
Er08	La batterie du Robo.com ² est trop chaude. Éteignez le Robo.com ² et laissez-le refroidir 30 mins.
Er09	Il n'y a pas de bac à poussière. Remettez le bac à poussière.
Er10	Vérifiez la connexion de la batterie
Er12	Détritus sur la brosse de nettoyage latérale gauche. Cf. « Nettoyage de la brosse de nettoyage latérale »

ATTENTION : Si l'un de ces dysfonctionnement persiste. Contactez votre revendeur ou le service consommateur HOOVER. N'essayez pas de démonter le Robo.com² vous-même.

* Sur certains modèles uniquement

** Peut varier selon le modèle

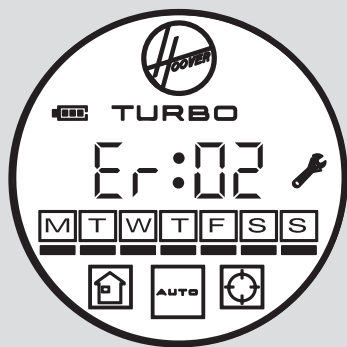

INFORMATIONS IMPORTANTES

Pièces détachées et consommables Hoover

Toujours remplacer les pièces par des pièces détachées de la marque Hoover.

Consommables

- Filtre pré-moteur : RB 208 35601261

Pièces détachées

- Batterie pour le Robo.com² : RB 201 35601254
- Brosses de sol: RB 202 35601255
- Jeu de piles pour le mur virtuel* RB 203 35601256
- Télécommande** RB 214 35601340
- Station de chargement et adaptateur secteur RB 215 35601341
- Brosse de nettoyage latérale : RB 206 35601259
- Porte-patin lustreur (1) et patin (4) RB 207 35601260
- Bac à poussière, filtre et moteur RB 217 35601343

Qualité

La qualité des usines Hoover a fait l'objet d'une évaluation indépendante. Nos produits sont fabriqués selon un système de qualité conforme à la norme ISO 9001.

Environnement

Cet appareil porte des marques conformément à la directive européenne 2002/96/CE relative aux déchets d'équipements électriques et électroniques (WEEE).

Si vous jetez ce produit convenablement, vous contribuerez à éviter des conséquences potentiellement nuisibles pour l'environnement et pour la santé.

Le symbole figurant sur le produit indique qu'il ne peut pas être mis à la poubelle avec les ordures ménagères. Vous devez le déposer dans un centre de recyclage des déchets électriques et électroniques.

La mise au rebut doit être effectuée conformément à la réglementation locale en matière de déchets. Pour obtenir des compléments d'information sur le traitement, la récupération et le recyclage de ce produit, merci de contacter votre municipalité, le service local des ordures ménagères ou le lieu d'achat du produit.



Votre garantie

Les conditions de garantie de cet appareil sont définies par notre représentant dans le pays où il est vendu et peuvent être obtenues auprès de votre revendeur. La facture d'achat ou le reçu doivent être présentés pour toutes réclamations relevant des conditions de cette garantie.

Ces conditions peuvent être modifiées sans préavis.

* Sur certains modèles uniquement

** Peut varier selon le modèle

FR



GENERATION FUTURE