

# PENTAX

A RICOH COMPANY

FRE

Appareil photo numérique

## PENTAX WG-3 GPS

## PENTAX WG-3

### Mode d'emploi



ArcSoft®

HDMI™  
HIGH DEFINITION MULTIMEDIA INTERFACE

S&P™  
XC I

HI-SPEED  
CERTIFIED USB

La lecture du mode d'emploi vous permettra de bénéficier d'un fonctionnement optimal de votre appareil.

Merci d'avoir fait l'acquisition de cet appareil numérique PENTAX. Veuillez lire le mode d'emploi préalablement à l'utilisation de l'appareil afin de tirer le meilleur parti des fonctions de ce produit. Ce document, qui est à conserver après lecture, sera un outil précieux pour vous aider à comprendre l'ensemble des caractéristiques de l'appareil.

Le présent mode d'emploi s'applique aux modèles PENTAX WG-3 GPS et PENTAX WG-3. Les illustrations utilisées dans ce manuel proviennent du modèle PENTAX WG-3 GPS.

### **Droits d'auteur**

Les images prises à l'aide de l'appareil photo numérique PENTAX destinées à un usage autre que privé ne peuvent être utilisées sans autorisation préalable, tel que défini par le Copyright Act (législation relative aux droits d'auteur en vigueur aux États-Unis). Soyez particulièrement attentif aux restrictions concernant l'usage privé de certains types d'images, prises lors de manifestations ou de spectacles ou destinées à être exposées. Les images prises dans le but d'obtenir des droits d'auteur ne peuvent être utilisées autrement que dans le cadre des droits d'auteur définis par le Copyright Act, et une vigilance particulière est également recommandée à cet égard.

### **Marques déposées**

- Le logo SDXC est une marque de fabrique de SD-3C, LLC.
- Windows et Windows Vista sont des marques déposées de Microsoft Corporation aux États-Unis ou dans d'autres pays.
- Macintosh et Mac OS sont des marques de fabrique d'Apple Inc., enregistrées aux États-Unis et dans d'autres pays.
- ArcSoft® et son logo sont des marques déposées ou des marques de fabrique d'ArcSoft Inc. aux États-Unis et/ou dans les autres pays.
- HDMI, le logo HDMI et High-Definition Multimedia Interface sont des marques de fabrique ou des marques déposées de HDMI Licensing, LLC aux États-Unis et/ou dans d'autres pays.
- Eye-Fi, le logo Eye-Fi et Eye-Fi *connected* sont des marques de fabrique d'Eye-Fi, Inc.
- Intel, Intel Core et Pentium sont des marques de fabrique d'Intel Corporation aux États-Unis et/ou dans d'autres pays.
- AMD, AMD Athlon et ATI Radeon sont des marques de fabrique ou des marques déposées d'Advanced Micro Devices, Inc.
- NVIDIA et GeForce sont des marques de fabrique et/ou des marques déposées de NVIDIA Corporation aux États-Unis et/ou dans d'autres pays.
- Ce produit prend en charge PRINT Image Matching III. PRINT Image Matching permet aux appareils photo numériques, aux imprimantes et aux logiciels d'aider les photographes à produire des images plus fidèles à leurs intentions. Certaines fonctions ne sont pas disponibles sur les imprimantes ne prenant pas en charge PRINT Image Matching III.  
Copyright 2001 Seiko Epson Corporation. Tous droits réservés.  
PRINT Image Matching est une marque déposée par Seiko Epson Corporation. Le logo PRINT Image Matching est une marque déposée par Seiko Epson Corporation.
- Ce produit est sous licence AVC Patent Portfolio License pour un usage personnel par le consommateur, ou pour d'autres usages ne donnant lieu à aucune rémunération, de (i) l'encodage vidéo en conformité avec la norme AVC (« AVC Video ») et/ou du (ii) décodage d'une vidéo AVC encodée par un consommateur agissant dans le cadre d'une activité personnelle et/ou obtenue par un fournisseur vidéo autorisé à fournir des vidéos AVC. Aucun permis n'est accordé ou sera implicite pour n'importe quel autre usage.  
Des informations supplémentaires peuvent être obtenues auprès de MPEG LA, LLC. Visiter le site <http://www.mpegla.com>.

- Tous les produits et marques commerciales cités sont la propriété exclusive de leurs détenteurs respectifs.

### À propos de l'enregistrement de ce produit

Afin de pouvoir mieux répondre à vos demandes, nous vous invitons à remplir le formulaire d'enregistrement du produit qui se trouve sur le CD-ROM fourni avec l'appareil photo ou sur le site Web de PENTAX. Nous vous remercions de votre collaboration.

Reportez-vous à « Enregistrement du produit sur Internet » (p.207) pour en savoir plus.

### À l'attention des utilisateurs de cet appareil

- N'utilisez pas ou ne conservez pas cet appareil à proximité d'équipements qui génèrent des radiations électromagnétiques ou des champs magnétiques puissants. Des charges statiques ou des champs magnétiques forts produits par les équipements tels que les émetteurs radio peuvent interférer avec l'écran, endommager les données enregistrées ou affecter les circuits internes de l'appareil et entraîner un dysfonctionnement de l'appareil.
- L'écran à cristaux liquides utilisé pour l'affichage a été conçu grâce à une technologie de très haute précision. Bien que le taux de pixels effectifs soit d'au minimum 99,99 %, il est possible que 0,01 % ou moins des pixels restent inactifs ou au contraire soient actifs alors qu'ils ne devraient pas l'être. Ceci n'a toutefois aucun effet sur l'image enregistrée.
- Il est possible que les illustrations et l'écran d'affichage figurant dans le présent manuel diffèrent des affichages réels.
- Dans le présent manuel, les cartes mémoires SD, les cartes mémoire SDHC et les cartes mémoire SDXC sont indifféremment désignées comme des cartes mémoire SD.
- Dans ce manuel, le terme générique « ordinateur » fait aussi bien référence à un PC Windows qu'à un Macintosh.
- Dans ce manuel, le terme « batterie » désigne tout type de batterie ou pile utilisé pour cet appareil photo et les accessoires.

## Utilisation de votre appareil en toute sécurité

Nous avons tout mis en œuvre au cours de la conception de cet appareil photo pour en assurer l'utilisation en toute sécurité. Nous vous demandons donc d'être particulièrement vigilant quant aux points précédés des symboles suivants.



**Danger**

Ce symbole indique que le non-respect de ce point peut engendrer des blessures corporelles graves.



**Attention**

Ce symbole indique que le non-respect de ce point peut provoquer des blessures corporelles mineures à moyennement graves ou des dégâts matériels.

## À propos de votre appareil



### Danger

- N'essayez jamais de démonter ou de modifier l'appareil car l'appareil contient des pièces sous haute tension et il existe un risque de décharge électrique.
- N'essayez jamais de toucher les parties internes de l'appareil visibles à la suite d'une chute ou pour toute autre raison car il existe un risque de décharge électrique.
- Il est dangereux d'enrouler la courroie de l'appareil autour du cou. Soyez particulièrement vigilant avec les enfants en bas âge.
- Retirez immédiatement la batterie de l'appareil ou débranchez l'adaptateur secteur et contactez votre centre de réparation PENTAX le plus proche en cas de fumée, ou d'odeur suspecte. Le fait de continuer à utiliser l'appareil peut entraîner un incendie ou une décharge électrique.



### Attention

- Ne placez pas votre doigt sur le flash lors de son déclenchement car cela comporte un risque de brûlure.
- Ne déclenchez pas le flash s'il est en contact avec vos vêtements, sous peine de décoloration de ces derniers.
- Certaines parties de l'appareil chauffent pendant l'utilisation de l'appareil. Soyez vigilant, de légères brûlures étant possibles en cas de maniement prolongé.
- Si l'écran est endommagé, faites attention aux morceaux de verre. De même, veillez à ce que le cristal liquide n'entre pas en contact avec la peau, les yeux ou la bouche.
- En fonction de facteurs qui sont propres à chaque individu ou de la condition physique de chacun, l'utilisation de l'appareil photo peut provoquer des démangeaisons, des éruptions ou des cloques. En présence de troubles anormaux, cessez l'utilisation de l'appareil et prenez immédiatement un avis médical.

## À propos de l'adaptateur d'alimentation et de l'adaptateur secteur



### Danger

- Veillez à utiliser l'adaptateur d'alimentation ou l'adaptateur secteur exclusivement conçu pour ce produit, de tension et de voltage correspondant à l'appareil. Il existe un risque d'incendie, de décharge électrique ou de détérioration de l'appareil en cas d'utilisation d'un l'adaptateur d'alimentation ou d'un adaptateur secteur autre que celui spécifié ou de tension et voltage différents. La tension spécifiée est 100-240 V CA.
- N'essayez jamais de démonter ou de modifier le produit. Il existe un risque d'incendie ou de décharge électrique.
- Arrêtez immédiatement l'appareil et contactez un centre de réparation PENTAX en cas de fumée, d'odeur suspecte ou d'un quelconque dysfonctionnement. Le fait de continuer à utiliser l'appareil peut entraîner un incendie ou une décharge électrique.
- En cas de pénétration d'eau à l'intérieur de l'appareil, contactez un centre de réparation PENTAX. Le fait de continuer à utiliser l'appareil peut entraîner un incendie ou une décharge électrique.
- Si un épisode de foudre ou d'orage se produit lorsque vous utilisez l'adaptateur d'alimentation ou l'adaptateur secteur, débranchez-le de la prise et cessez l'utilisation. Le fait de continuer à utiliser le produit peut l'endommager, ou entraîner un incendie ou une décharge électrique.
- Essuyez la prise de l'adaptateur secteur en présence de poussière. L'accumulation de poussières peut provoquer un incendie.



### Attention

- Ne posez pas et ne laissez pas tomber d'objet lourd sur le cordon USB ou le cordon d'alimentation secteur et évitez toute déformation excessive susceptible de le détériorer. Si le cordon est endommagé, contactez un centre de réparation PENTAX.
- Ne touchez pas ou ne mettez pas en court-circuit l'extrémité du cordon USB ou du cordon d'alimentation secteur alors que celui-ci est branché.
- Ne manipulez pas la prise d'alimentation secteur avec les mains mouillées. Cela pourrait provoquer une décharge électrique.
- Ne soumettez pas le produit à des chocs importants et ne le laissez pas tomber sur une surface dure, sous peine de dysfonctionnement.
- N'utilisez pas l'adaptateur d'alimentation pour recharger des batteries autres que la batterie rechargeable lithium-ion D-LI92, sous peine de surchauffe, d'explosion ou de défaillance.

- Pour limiter les risques, n'utilisez que des cordons d'alimentation électrique certifiés CSA/UL de type SPT-2 ou supérieur, fil cuivre de calibre AWG 18, munis à une extrémité d'une prise mâle moulée (de configuration NEMA) et à l'autre extrémité d'un connecteur femelle moulé (de configuration non industrielle CEI) ou équivalent.

## À propos de la batterie



### **Danger**

- Veillez à ranger la batterie hors de portée des jeunes enfants. La mettre à la bouche peut provoquer une décharge électrique.
- En cas de fuite de la batterie et de contact avec les yeux, vous pourriez encourir des troubles visuels sérieux. Rincez-les à l'eau claire et consultez immédiatement un médecin. Ne les frottez pas.



### **Attention**

- Utilisez uniquement la batterie conseillée pour cet appareil photo afin d'éviter tout risque d'explosion ou d'incendie.
- Ne démontez pas la batterie sous peine d'entraîner une explosion ou des fuites.
- Retirez immédiatement les batteries de l'appareil si elles chauffent ou commencent à fumer. Veillez à ne pas vous brûler pendant cette opération.
- Maintenez les polarités (+) et (-) de la batterie éloignées des fils métalliques, épingles à cheveux et autres objets métalliques.
- Ne mettez pas la batterie en court-circuit et ne la jetez pas au feu sous peine de provoquer une explosion ou un incendie.
- En cas de contact avec la peau ou les vêtements, il existe des risques d'irritation de la peau. Lavez les zones affectées avec de l'eau.
- Précautions pour l'utilisation de la batterie D-LI92 :  
LA BATTERIE PEUT EXPLOSER OU S'ENFLAMMER SI ELLE N'EST PAS CORRECTEMENT MANIPULÉE.
  - NE DÉMONTÉZ JAMAIS LA BATTERIE ET NE LA JETÉZ PAS AU FEU.
  - CHARGEZ-LA UNIQUEMENT DANS LES CONDITIONS DE CHARGE SPÉCIFIÉES.
  - NE L'EXPOSEZ PAS À UNE TEMPÉRATURE SUPÉRIEURE À 60 °C OU NE LA METTEZ PAS EN COURT-CIRCUIT.
  - NE L'ÉCRASEZ PAS OU NE LA DÉFORMEZ PAS.

## **Veillez à ranger l'appareil photo et ses accessoires hors de portée des jeunes enfants**

### **Danger**

- Veillez à tenir l'appareil photo et les accessoires fournis hors de portée des enfants en bas âge.
  1. La chute du produit ou un mouvement accidentel pourrait provoquer des blessures.
  2. Le fait de passer la courroie autour du cou d'un enfant pourrait entraîner une asphyxie.
  3. Les enfants sont susceptibles d'ingérer les petits éléments (batterie, carte mémoire SD, etc.). Faites immédiatement appel à un médecin en cas d'ingestion accidentelle d'un accessoire.

## **Précautions d'utilisation**

### **Avant d'utiliser votre appareil photo**

- Lorsque vous voyagez, munissez-vous du descriptif du réseau de service après-vente international inclus dans la boîte ; il vous sera utile en cas de problèmes à l'étranger.
- Lorsque l'appareil n'a pas été utilisé pendant une longue période, vérifiez qu'il fonctionne toujours correctement, notamment avant de prendre des photos importantes (telles que des photos de mariage ou de voyages). Le contenu de l'enregistrement ne peut être garanti si l'enregistrement, la lecture ou le transfert des données vers un ordinateur, etc. n'est pas possible en raison d'un dysfonctionnement de votre appareil ou du support d'enregistrement (carte mémoire SD), etc.
- L'objectif de cet appareil n'est ni interchangeable ni amovible.

### **À propos de la batterie et de l'adaptateur d'alimentation**

- Pour conserver la batterie en condition optimale, évitez de la stocker lorsqu'elle est entièrement chargée, ou à une température élevée.
- Si la batterie reste insérée dans l'appareil et que celui-ci ne sert pas pendant longtemps, la batterie va se décharger de façon excessive, ce qui raccourcira sa durée de vie.
- Il est conseillé de charger la batterie la veille ou le jour même de son utilisation.

- L'adaptateur de prise secteur D-PL135 est prévu pour être exclusivement utilisé avec l'adaptateur d'alimentation D-PA135. Ne l'utilisez pas avec un autre équipement.

## Précautions de transport et d'utilisation de votre appareil

- Évitez de conserver l'appareil dans des endroits chauds et humides. Soyez particulièrement vigilant à l'égard des véhicules où des températures très importantes sont possibles.
- Assurez-vous que l'appareil n'est pas soumis à des chocs ou vibrations importantes ou à de fortes pressions, qui pourraient endommager l'appareil, générer un dysfonctionnement ou une perte d'étanchéité. Protégez-le par un sac matelassé lorsque l'appareil est soumis aux vibrations d'une motocyclette, voiture, bateau, etc. Si l'appareil a été soumis à des chocs ou vibrations importantes ou à de fortes pressions, faites vérifier votre appareil auprès du centre de réparation PENTAX le plus proche.
- La fourchette de température d'utilisation de l'appareil est comprise entre -10 °C et 40 °C.
- L'affichage s'assombrit à température élevée mais redevient normal à une température normale.
- L'affichage de l'écran s'effectue plus lentement par basse température. Ceci fait partie des propriétés de tout écran à cristaux liquides et ne constitue pas un défaut de fonctionnement.
- Les brusques changements de température peuvent entraîner la formation de gouttelettes de condensation à l'intérieur comme à l'extérieur de l'appareil. Dans un tel cas, mettez l'appareil dans un sac ou une poche plastique. Sortez-le seulement lorsqu'il aura atteint la température ambiante.
- Veillez à ce qu'aucun élément étranger, terre, sable, poussière, eau, gaz toxique, sel, etc. ne pénètre dans l'appareil car il pourrait être endommagé. Essuyez les gouttes d'eau ou de pluie sur l'appareil.
- N'exercez pas une pression excessive sur l'écran. car cela pourrait l'endommager ou conduire à un dysfonctionnement.
- Veillez à ne pas vous asseoir avec l'appareil rangé dans votre poche arrière, sous peine de détérioration de ce dernier ou de l'écran.
- Si vous placez l'appareil sur un pied, veillez à ne pas serrer excessivement la vis du filetage du pied sur l'appareil.

## Nettoyage de l'appareil

- N'utilisez jamais de solvants tels que diluants, alcool ou essence pour nettoyer l'appareil.



- Utilisez un pinceau pour dépoussiérer l'objectif. N'utilisez jamais d'aérosol pour le nettoyage car cela pourrait endommager l'objectif.

## Rangement de l'appareil

- Évitez de stocker l'appareil dans une pièce où se trouvent des pesticides ou des produits chimiques. Retirez l'appareil de sa housse et stockez-le dans un endroit bien ventilé pour éviter la formation de moisissures.
- Évitez d'utiliser ou de ranger l'appareil à proximité d'éléments générateurs d'électricité statique ou d'interférence électrique.
- Évitez d'utiliser ou de stocker l'appareil dans des endroits sujets à des variations de température brutales ou à la condensation, et veillez à ne pas le laisser exposé en plein soleil.
- Pour que votre appareil conserve ses performances optimales, nous vous conseillons de le faire réviser tous les ans ou tous les deux ans.

## Autres précautions

- La carte mémoire SD est dotée d'un commutateur écriture-protection. Placez le commutateur en position LOCK pour empêcher l'enregistrement de nouvelles données sur la carte, la suppression des données existantes et le formatage de la carte par l'appareil ou l'ordinateur.

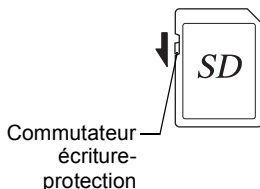

-  apparaît sur l'écran lorsque la carte est protégée en écriture.
- Une carte mémoire SD pouvant être très chaude immédiatement après utilisation de l'appareil, retirez-la avec précaution.
- Veillez à ce que la trappe de protection du logement de la batterie reste fermée, ne retirez pas la carte SD et n'éteignez pas l'appareil photo pendant la lecture des données ou leur enregistrement sur la carte, ou si l'appareil photo est connecté à un ordinateur au moyen d'un câble USB. Vous risquez sinon de perdre des données ou d'endommager la carte.
- Ne déformez pas la carte mémoire SD et évitez-lui tout choc important. Veillez à ce qu'elle n'entre pas en contact avec de l'eau et à ce qu'elle ne soit pas soumise à des températures élevées.
- Ne retirez pas la carte mémoire SD en cours de formatage, sous peine de l'endommager et de la rendre inutilisable.

- Il existe un risque de perte des données contenues dans la carte mémoire SD dans les cas de figure suivants. En aucun cas, nous ne saurions être tenus responsables de la suppression des données
  - (1) mauvaise manipulation de la carte mémoire SD.
  - (2) carte mémoire SD placée à proximité d'éléments susceptibles de générer de l'électricité statique ou des interférences électriques.
  - (3) en cas de non-utilisation prolongée de la carte.
  - (4) lors de l'éjection de la carte mémoire SD ou du retrait des batteries alors que la carte est en cours d'accès.
- Les données sauvegardées peuvent être endommagées si la carte reste inutilisée pendant trop longtemps. Assurez-vous d'effectuer régulièrement les sauvegardes nécessaires sur un ordinateur.
- Veillez à formater toute carte mémoire SD non utilisée ou ayant servi sur un autre appareil. Reportez-vous à la section « Formatage de la mémoire » (p.175).
- Si vous utilisez une carte mémoire SD à faible débit, il se peut que l'enregistrement s'arrête lorsque vous enregistrez une séquence vidéo, même s'il reste suffisamment d'espace mémoire, ou il se peut que la prise de vue ou la lecture nécessite plus de temps.
- Notez que la suppression de données, ou le formatage de cartes mémoire SD ou de la mémoire intégrée n'efface pas complètement les données d'origine. Il est parfois possible de récupérer les fichiers supprimés en utilisant les logiciels disponibles dans le commerce. L'utilisateur est seul responsable de la protection de ces données privées.

# Concernant la résistance à l'eau, à la poussière et aux chocs

- Cet appareil est conçu de manière à être étanche à la poussière et à l'eau, conformément au niveau 8 du JIS pour l'eau et au niveau 6 du JIS pour la poussière (équivalent à IP68).
- L'appareil photo satisfait à l'essai de chute de PENTAX (d'une hauteur de 2 m sur une surface de contreplaqué de 5 cm d'épaisseur) conformément à la norme MIL-Standard 810F, méthode 516.5, essai de résistance aux chocs.
- L'appareil satisfait à l'essai de PENTAX en termes de résistance à l'eau, à la poussière et aux chocs, sans que cela garantisse toutefois qu'il ne présentera aucun problème ou dommage.
- La résistance à l'eau n'est pas garantie si l'appareil photo est exposé à des impacts, notamment chutes ou heurts.

## Précautions à prendre avant d'utiliser l'appareil dans l'eau

### Vérifiez les points suivants avant de vous approcher de l'eau

- Vérifiez qu'il n'y a pas de fissures ou de rayures sur le joint en caoutchouc de la trappe de protection du logement de la batterie.

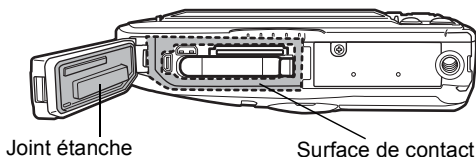

- Veillez à ce qu'il n'y ait pas d'objets étrangers (poussière, sable, cheveux, peluches ou liquide) sur les joints en caoutchouc ou la surface avec laquelle ces joints sont en contact avant de fermer la trappe de protection du logement de la batterie. Éliminez tout objet étranger avec un chiffon propre non pelucheux.
- Fermez la trappe de protection du logement de la batterie. De l'eau risque sinon de pénétrer dans l'appareil et de l'endommager.

## Soyez prudent à proximité de l'eau

- Évitez d'ouvrir la trappe de protection du logement de la batterie lorsque vous êtes au bord de l'eau ou lorsque vous avez les mains mouillées. Lors du changement de batterie ou de carte mémoire SD, évitez les environnements où l'appareil peut être exposé à l'eau ou à la poussière, et veillez à ce que l'appareil et vos mains soient parfaitement secs.
- L'appareil coulera s'il tombe dans l'eau ; il faut donc veiller à fixer la courroie et à l'enrouler autour de votre poignet lorsque vous utilisez l'appareil dans l'eau ou à proximité.
- La partie avant de l'objectif est protégée par un verre afin d'améliorer les caractéristiques d'étanchéité de l'appareil. La présence de poussière ou d'eau sur le verre risquant d'affecter la qualité des photos, veillez à le maintenir propre en permanence.

## Précautions à prendre lorsque vous utilisez l'appareil dans l'eau

- N'utilisez pas l'appareil photo sous l'eau à plus de 14 mètres de profondeur. N'utilisez pas l'appareil photo sous l'eau pendant plus de 120 minutes consécutives.
- N'ouvrez pas la trappe de protection du logement de la batterie sous l'eau.
- N'utilisez pas l'appareil dans de l'eau chaude ou dans une source d'eau chaude.
- N'exercez pas une pression excessive sur l'appareil, par exemple en plongeant avec. Vous risquez sinon de compromettre l'étanchéité de l'appareil et de provoquer l'ouverture de la trappe de protection.
- Ne laissez pas votre appareil sur le sable à la plage, sous peine de surchauffe ou de pénétration de sable dans le haut-parleur ou le microphone.
- Évitez de soumettre l'appareil à des chocs ou vibrations importantes ou à de fortes pressions qui pourraient générer une perte d'étanchéité. Si l'appareil photo a été soumis à des vibrations, des pressions ou des chocs importants, apportez votre appareil photo au centre de réparation PENTAX le plus proche pour le faire vérifier.
- Évitez de verser de l'huile ou de l'écran solaire sur l'appareil sous peine d'en décolorer la surface. Si tel était le cas, lavez immédiatement l'appareil à l'eau tiède.
- Les changements brusques et extrêmes de température peuvent entraîner la formation de gouttelettes de condensation à l'intérieur et à l'extérieur de l'appareil. Placez l'appareil dans un sac ou un étui afin de réduire la différence de température.





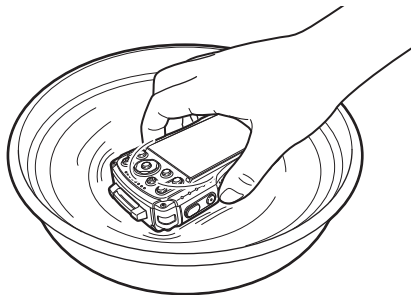

## Précautions à prendre après avoir utilisé l'appareil dans l'eau

- N'ouvrez pas la trappe de protection du logement de la batterie si l'appareil est mouillé. Essuyez l'eau avec un chiffon propre et non pelucheux.
- Il arrive que la surface interne de la trappe de protection soit mouillée lors de l'ouverture de la trappe. Essuyez l'eau qui se trouve sur la trappe.
- Si des grains de sable ou de la poussière sont présents sur l'appareil, tout nettoyage risque de rayer la surface de l'appareil. Veillez à ce que la trappe de protection du logement de la batterie soit soigneusement fermée avant de laver l'appareil à l'eau courante. Après le lavage, séchez l'appareil avec un chiffon doux.
- Essuyez toute trace de poussière ou de sable sur le joint étanche ou la surface de contact. L'étanchéité de l'appareil risque d'être compromise si le joint n'est pas bien appliqué ou si le joint ou la surface de contact comporte des fissures ou des bosses. En cas de dommage, contactez le centre de réparation PENTAX le plus proche.
- Si l'appareil est très sale ou s'il a été utilisé à la mer, éteignez-le et vérifiez que la trappe de protection du logement de la batterie est correctement fermée avant de le rincer à l'eau courante ou de le plonger 2 à 3 minutes dans un bol d'eau propre.



- Évitez de nettoyer l'appareil avec des produits tels qu'eau savonneuse, détergents doux ou alcool, qui pourraient compromettre l'étanchéité de l'appareil.
- Pour conserver une étanchéité efficace, il est conseillé de changer le joint étanche une fois par an. Contactez le centre de réparation PENTAX le plus proche pour changer le joint étanche. (Ce service vous sera facturé.)
- Les accessoires de l'appareil photo ne sont pas étanches.

# Table des matières

Utilisation de votre appareil en toute sécurité.....	1
Précautions d'utilisation.....	5
<b>Concernant la résistance à l'eau, à la poussière et aux chocs.....</b>	<b>9</b>
Précautions à prendre avant d'utiliser l'appareil dans l'eau .....	9
Précautions à prendre lorsque vous utilisez l'appareil dans l'eau .....	10
Précautions à prendre après avoir utilisé l'appareil dans l'eau .....	11
Table des matières.....	12
Composition du mode d'emploi .....	19
<b>Préparation de l'appareil</b> .....	<b>20</b>
<b>Vérification du contenu de l'emballage.....</b>	<b>20</b>
<b>Descriptif de l'appareil.....</b>	<b>21</b>
<b>Noms des éléments fonctionnels .....</b>	<b>22</b>
<b>Indications à l'écran.....</b>	<b>23</b>
Affichage en mode  .....	23
Affichage en mode  .....	27
Affichage Aide .....	30
Histogramme .....	30
Niv. électroniq.....	31
<b>Indicateur de l'écran secondaire (PENTAX WG-3 GPS uniquement)....</b>	<b>32</b>
<b>Fixation de la dragonne avec mousqueton .....</b>	<b>33</b>
<b>Alimentation de l'appareil.....</b>	<b>34</b>
Installation de la batterie .....	34
Charge de la batterie.....	36
Utilisation de l'adaptateur secteur .....	39
<b>Installation d'une carte mémoire SD .....</b>	<b>41</b>
<b>Mise sous/hors tension de l'appareil photo .....</b>	<b>44</b>
Démarrage en mode lecture.....	45
<b>Réglages initiaux.....</b>	<b>46</b>
Réglage de la langue d'affichage .....	46
Réglage de la date et de l'heure .....	49
<b>Opérations de base</b> .....	<b>51</b>
<b>Compréhension des fonctions des boutons .....</b>	<b>51</b>
Mode  .....	51
Mode  .....	53
Basculer du mode  au mode  .....	55
<b>Réglage des fonctions de l'appareil.....</b>	<b>56</b>
Utilisation des menus .....	56
Liste des menus .....	58

<b>Prise de vue d'images fixes</b> .....	<b>64</b>
Opérations de prise de vue .....	64
Utilisation du zoom .....	67
Réglage du mode scène .....	70
Utilisation de la fonction Détection visage .....	73
Prise de vue en mode de base (mode vert) .....	74
Prise de vue de votre animal domestique (mode Animaux Domestiques) .....	75
Prise de vue en mode Microscope numérique .....	75
Prise de vue à intervalles définis (Intervallomètre) .....	76
Utilisation du retardateur .....	78
Prise de vue en série (rafale/rafale haute vitesse) .....	79
Prise de vue à l'aide d'une télécommande (en option) .....	80
Prise de vue avec ajustement automatique de l'exposition (bracketing auto) .....	82
Utilisation de la fonction grand-angle numérique (mode Grd-angl numériq) .....	82
Prise de vue panoramique (mode Panorama numérique) .....	84
<b>Réglage des fonctions de la prise de vue</b> .....	<b>87</b>
Éléments du menu Mode Enregistrt .....	87
Sélection du mode Flash .....	88
Sélection du mode centre .....	89
Réglage du ton de l'image .....	93
Sélection du nombre de pixels enregistrés .....	94
Sélection du niveau de qualité des images fixes .....	95
Réglage de la balance des blancs .....	96
Réglage de la mesure AE .....	98
Réglage de la sensibilité .....	99
Réglage de la plage ISO AUTO .....	100
Réglage de l'exposition (Correction IL) .....	100
Correction de la luminosité (Régl. Plage Dyn.) .....	101
Réglage de la fonction Shake Reduction .....	102
Passage à la fonction Détection visage .....	104
Réglage de la fonction Dét° yeux fermés .....	106
Réglage du mode Affich. Immédiat .....	106
Réglage de la fonction Régl. Bout. Vert .....	107
Réglage de la netteté (Netteté) .....	110
Réglage de la saturation/de l'harmonisation .....	110
Réglage du contraste (Contraste) .....	111
Réglage de la fonction Imprimer la date .....	111
Réglage du traitement IQ renforcée .....	112
Réglage de la fonction Eclairage macro .....	112
Réglage du niveau électronique .....	113
Utilisation d'un objectif de conversion .....	113

<b>Prise de vue sous l'eau</b> .....	<b>115</b>
Prise de vue sous l'eau (Mode Sous-marin/Mode Film subaquatique).....	115
<b>Enregistrement de séquences vidéo</b> .....	<b>117</b>
Enregistrement de séquences vidéo .....	117
Enregistrement rapide d'une vidéo à l'aide du bouton Vidéo .....	119
Sélection du nombre de pixels enregistrés et de la cadence d'image pour les séquences vidéo .....	120
Réglage de la fonction Movie SR (anti-bougé vidéo) .....	121
Suppression du bruit du vent pendant l'enregistrement d'une séquence vidéo (Suppr. du vent).....	122
Ajustement permanent de la mise au point lors de l'enregistrement de séquences vidéo .....	122
Réglage du zoom optique .....	123
Combinaison de photos prises à intervalles prédéterminés en une séquence vidéo (Vidéo par intervalle) .....	123
Utilisation de la fonction Chronocinématogr. ....	126
Utilisation de la fonction Vidéo haute vitesse .....	127
Utilisation de la fonction Vidéo Macro 1 cm.....	128
<b>Sauvegarde des réglages (Mémoire)</b> .....	<b>129</b>
<b>Lecture et suppression des images</b> .....	<b>131</b>
<b>Lecture des images</b> .....	<b>131</b>
Lecture des images fixes .....	131
Lecture d'une séquence vidéo .....	132
Affichage multi-images .....	133
Utilisation des fonctions de lecture .....	135
Diaporama .....	138
Rotation de l'image.....	140
Lecture zoom.....	141
<b>Suppression d'images</b> .....	<b>142</b>
Suppression d'une seule image .....	142
Suppression d'images sélectionnées .....	143
Suppression de toutes les images .....	144
Protection des images contre la suppression (Protéger).....	145
<b>Connexion de l'appareil photo à un équipement audiovisuel</b> .....	<b>147</b>
Connexion de l'appareil photo à une prise d'entrée vidéo.....	147
Connexion de l'appareil photo à une prise HDMI .....	149



<b>Édition d'images</b> .....	<b>151</b>
Modification de la taille d'image (Redéfinir) .....	151
Recadrage d'images .....	152
Traitement des images pour réduire les visages .....	153
Utilisation des filtres numériques .....	154
Utilisation du filtre HDR .....	156
Utilisation du filtre empreinte .....	157
Création d'une image Collage .....	158
Retouche yeux rouges .....	161
Superposition de votre cadre inédit sur des images fixes .....	162
Édition de séquences vidéo .....	166
Copie d'images .....	169
<b>Réglages d'impression</b> .....	<b>171</b>
Réglage de l'impression (DPOF) .....	171

**Réglages****174**

<b>Réglages de l'appareil</b> .....	<b>174</b>
Éléments du menu Réglages .....	174
Formatage de la mémoire .....	175
Changement des réglages sonores .....	176
Modification de la date et de l'heure .....	177
Réglage du réveil .....	178
Réglage de l'heure monde .....	180
Réglage de la taille du texte dans le menu .....	182
Changement de la langue d'affichage .....	183
Changement du système de nomination du dossier .....	184
Modification du système de nomination du fichier .....	186
Changement du format de sortie vidéo .....	188
Sélection du format de sortie HDMI .....	189
Réglage de la communication Eye-Fi .....	190
Réglage de la brillance de l'écran .....	190
Utilisation de la fonction Eco. d'énergie .....	191
Utilisation de la fonction Arrêt auto .....	191
Réglage de la fonction Zoom rapide .....	192
Réglage de l'affichage Aide .....	192
Exécutez la fonction Pixels Mapping .....	193
Changement de l'écran de démarrage .....	194
Réinitialisation aux réglages par défaut (Réinitialisation) .....	195
Configuration du Raccourci démarr. ....	195
Affichage de l'horloge .....	196
Allumer les LED d'éclairage macro .....	197
Rotation automatique des images pendant la lecture .....	197
Utilisation du capteur de pression .....	198



<b>Branchement à un ordinateur</b> .....	<b>200</b>
Réglage du mode de connexion USB .....	200
Raccordement de l'appareil photo et d'un ordinateur.....	201
Déconnexion de la liaison appareil/ordinateur.....	202
<b>Utilisation du logiciel fourni</b> .....	<b>203</b>
Configuration système requise .....	203
Installation du logiciel .....	204
Utilisation de MediaImpression sous Windows .....	207
Utilisation de MediaImpression sous Macintosh.....	209
<b>Transfert d'images au moyen d'une carte Eye-Fi</b> .....	<b>211</b>

<b>Fonctions disponibles pour chaque mode scène</b> .....	<b>214</b>
<b>Messages</b> .....	<b>218</b>
<b>Solutions de dépannage</b> .....	<b>220</b>
<b>Réglages par défaut</b> .....	<b>222</b>
<b>Liste des villes Heure monde</b> .....	<b>228</b>
<b>Caractéristiques principales</b> .....	<b>229</b>
<b>Guide d'utilisation du GPS</b> .....	<b>234</b>
<b>Avant d'utiliser le GPS</b> .....	<b>234</b>
À propos du GPS .....	234
Fonction GPS sur le PENTAX WG-3.....	234
Précautions d'utilisation du GPS .....	235
<b>Utilisation du GPS</b> .....	<b>237</b>
Précautions d'utilisation de la fonction GPS.....	237
Enregistrement des informations GPS sur les images capturées .....	238
Enregistrement et sauvegarde d'un journal.....	240
Correction automatique de l'heure .....	246
Réglage de la boussole électronique (Etalonnage).....	247
<b>Garantie</b> .....	<b>249</b>
<b>Index</b> .....	<b>254</b>

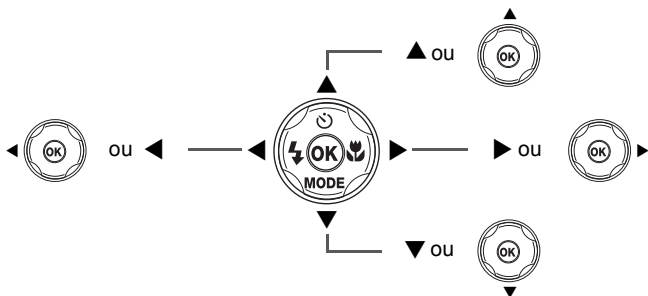
Dans ce manuel, l'utilisation du bouton de navigation est illustrée comme suit.



La signification des symboles utilisés dans le mode d'emploi est présentée ci-dessous.

	Renvoie à une page de référence fournissant des explications sur l'opération.
	Précise des informations utiles à connaître.
	Indique les précautions à prendre lors du maniement de l'appareil.



# Composition du mode d'emploi

Ce mode d'emploi est constitué des chapitres suivants.

## 1 Préparation de l'appareil

Ce chapitre explique ce que vous devez faire avant d'effectuer les premières photos. Il est important que vous en preniez connaissance et que vous suiviez les instructions qui y sont données.

## 2 Opérations de base

Ce chapitre explique les opérations de base comme les fonctions des boutons ainsi que l'utilisation des menus. Pour plus de renseignements, reportez-vous respectivement aux chapitres ci-dessous.

## 3 Opérations de prise de vue

Ce chapitre détaille les différentes manières de capturer les images en expliquant comment régler les fonctions correspondantes.

## 4 Lecture et suppression des images

Ce chapitre indique comment lire les photos et les séquences vidéo sur l'appareil ou un téléviseur et comment les supprimer de l'appareil.

## 5 Édition et impression

Ce chapitre détaille les différentes manières d'imprimer des images fixes et de les retoucher avec l'appareil.

## 6 Réglages

Ce chapitre explique comment régler les fonctions annexes de l'appareil.

## 7 Branchement à un ordinateur

Ce chapitre indique comment raccorder l'appareil à un ordinateur et comporte les instructions d'installation ainsi qu'une présentation générale du logiciel fourni.

## 8 Annexe

Ce chapitre fournit des solutions de dépannage de base ainsi que d'autres informations utiles.

1

2

3

4

5

6

7

8

# Vérification du contenu de l'emballage

1

Préparation de l'appareil

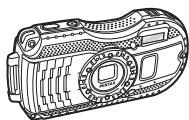

Appareil photo  
PENTAX WG-3 GPS/  
PENTAX WG-3

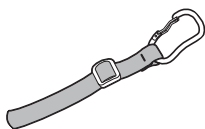

Dragonne avec mousqueton  
O-ST134  
(PENTAX WG-3 GPS) (\*1)  
O-ST135  
(PENTAX WG-3) (\*1)

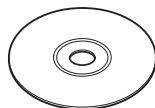

Logiciel (CD-ROM)  
S-SW135

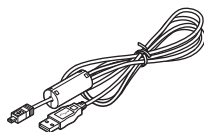

Câble USB  
I-USB7 (\*1)



Batterie lithium-ion  
rechargeable D-LI92 (\*1)

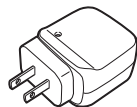

Adaptateur d'alimentation  
D-PA135/  
Adaptateur de prise secteur  
D-PL135 (\*2)



Support macro  
O-MS2



Mode d'emploi  
(ce manuel)

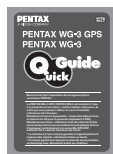

Guide rapide

\*1 Disponible comme accessoires optionnels.

\*2 L'adaptateur de prise secteur est rattaché à l'adaptateur d'alimentation.

# Descriptif de l'appareil

1

Préparation de l'appareil

## Vue avant

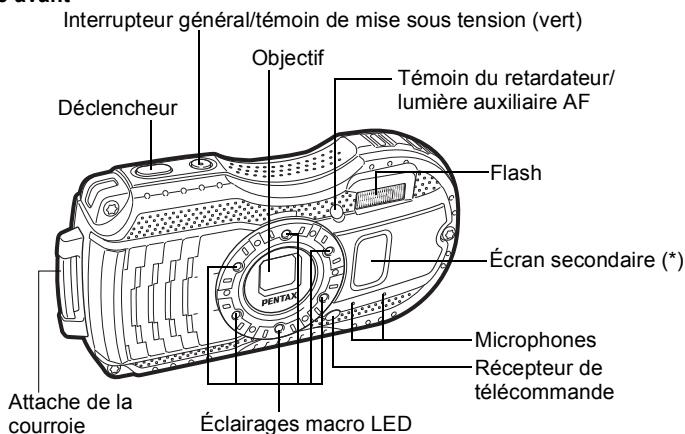

(\*) Uniquement disponible avec le PENTAX WG-3 GPS.

## Vue arrière

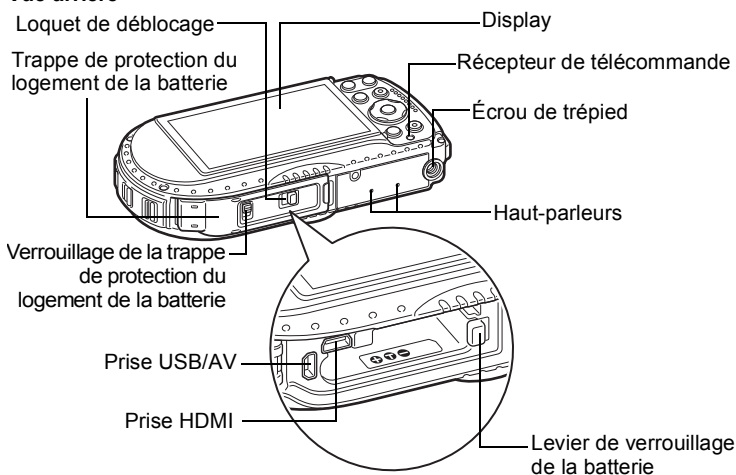

# Noms des éléments fonctionnels

1

Préparation de l'appareil

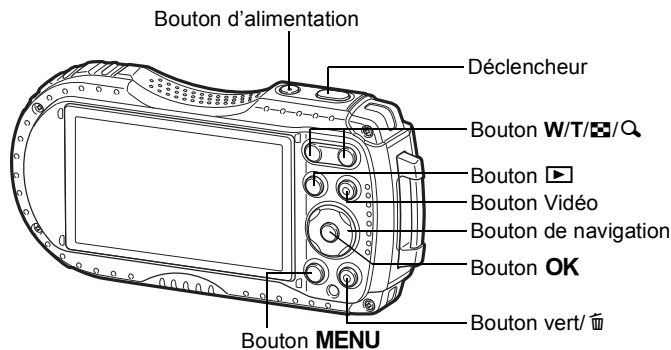

Reportez-vous à « Compréhension des fonctions des boutons » (54 - p.51) pour connaître la fonction de chaque bouton.

## Support macro

La mise en place du support macro (O-MS2) fourni réduit les vibrations de l'appareil durant la prise de vue en mode (Microscope numérique) ou (Vidéo Macro 1 cm) (p.75, p.128). Insérez les deux languettes au-dessus et en dessous de la partie réservée aux LED d'éclairage macro. Lors de la fixation et du retrait du support macro, ne le saisissez pas par la languette.

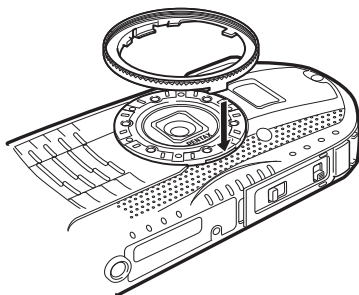

\* Lorsque vous utilisez le support macro, il est possible que l'appareil ne puisse pas effectuer la mise au point si les objets comportent des aspérités.



## Affichage en mode

L'écran affiche les éléments suivants dans l'ordre indiqué chaque fois que vous appuyez sur le bouton **OK** : « Affichage normal », « Histogramme + Info », « Affichage de la boussole électronique », « Affichage grille », « Aucun aff. d'info » et « Écran LCD éteint ».



- Tous les boutons de l'appareil fonctionnent normalement même lorsque l'écran LCD est éteint. Appuyez sur le déclencheur pour prendre des photos comme d'habitude.
- L'affichage ne peut pas être modifié dans certains modes de prise de vue.
- Seul le PENTAX WG-3 GPS peut afficher la boussole électronique. Si vous utilisez le PENTAX WG-3, l'affichage passe à l'affichage grille par pression sur le bouton **OK** durant l'affichage Histogramme + Info.

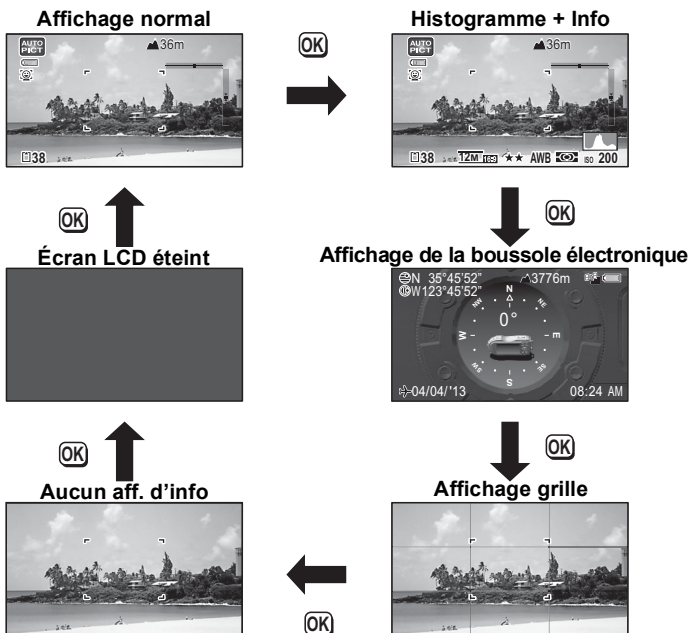





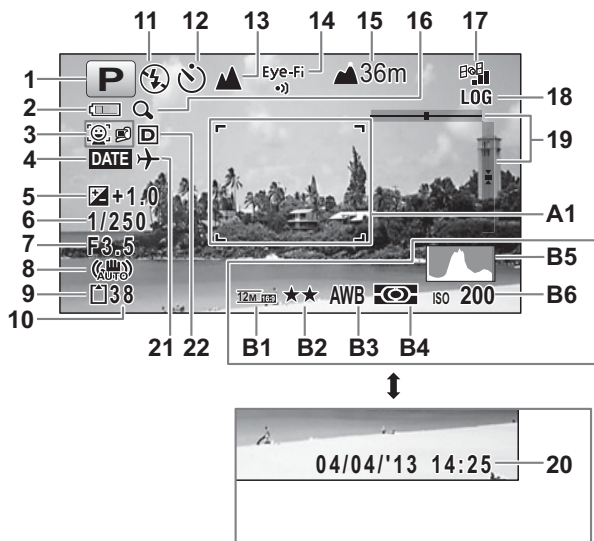



## Affichage normal / Histogramme + Info / Affichage grille en mode d'enregistrement Photo

1 à 22 et A1 apparaissent lorsque « Affichage normal » est sélectionné. B1 à B6 apparaissent en position 20 lorsque « Histogramme + Info » est sélectionné. Seul A1 apparaît lorsque « Affichage grille » ou « Aucun Aff. d'info » est sélectionné.



- |  |   |
|--|---|
| 1 Mode de déclenchement (p.70)   | 16 Icône de zoom numérique/de zoom intelligent (p.67) |
| 2 Témoin d'usure de la batterie (p.38)                                 | 17 État GPS   |
| 3 Icône Détection visage (p.104)                                       | (PENTAX WG-3 GPS uniquement)                          |
| 4 Réglage de l'impression de la date (p.111)                           | 18 Icône des journaux GPS                             |
| 5 Correction IL (p.100)  | (PENTAX WG-3 GPS uniquement)                          |
| 6 Vitesse d'obturation   | 19 Niv. électronique (p.31)                           |
| 7 Ouverture  | 20 Date et heure (p.49)                               |
| 8 Icône Shake Reduction (p.102)  | 21 Réglage de l'heure monde (p.180)                   |
| 9 État de la mémoire (p.44)  | 22 Régl. Plage Dyn. (p.101)                           |
| 10 Capacité de stockage des images restante                            | A1 Mire de mise au point (p.64)                       |
| 11 Mode Flash (p.88)   | B1 Pixels enreg (p.94)                                |
| 12 Mode de prise de vues (p.78 - p.82)                                 | B2 Niveau qualité (p.95)                              |
| 13 Mode centre (p.89)  | B3 Balance blancs (p.96)                              |
| 14 État de la communication Eye-Fi (p.190)                             | B4 Mesure AE (p.98)                                   |
| 15 Hauteur/pression atmosphérique (PENTAX WG-3 GPS uniquement) (p.198) | B5 Histogramme (p.30)                                 |
|  | B6 Sensibilité (p.99)                                 |

- \* 6 et 7 n'apparaissent que lorsque le déclencheur est enfoncé à mi-course.
- \* Pour 8,  apparaît si vous pressez le déclencheur à mi-course lorsque [Shake Reduction] dans le menu [ Mode Enregistr] est réglé sur [Décal capt image] ou [Double].  apparaît lorsque [Shake Reduction] est réglé sur [Arrêt].
- \* Pour 13, lorsque le mode centre est réglé sur **AF** et la fonction Macro Auto est activée,  apparaît à l'écran (p.89).
- \* 14 change selon le réglage [Eye-Fi] dans le menu [ Réglages].
- \* 15 change selon le réglage [Capteur pression] dans le menu [ Réglages].
- \* 17 change selon le réglage [GPS] dans le menu [ Réglages].  
Aucune icône ne s'affiche à l'écran lorsque [Marche/arrêt GPS] est réglé sur [Arrêt].
- \* 18 apparaît lors de l'enregistrement du journal GPS.
- \* 20 disparaît pendant deux secondes après la mise sous tension de l'appareil.
- \* 22 change selon le réglage [Régl. Plage Dyn.] dans le menu [ Mode Enregistr].  
Aucune icône ne s'affiche à l'écran lorsque [Compens.htes lum] et [Compens° ombres] sont tous deux réglés sur [Arrêt].
- \* Lorsque le mode scène est  (Programme image auto) et que vous appuyez sur le déclencheur à mi-course, le mode scène sélectionné automatiquement apparaît dans A1 même si « Aucun Aff. d'info » est sélectionné.
- \* S'il y a des zones de haute lumière surexposées dans l'image, elles clignoteront en rouge sur l'écran, et s'il y a des zones d'ombre sous-exposées, elles clignoteront en jaune.
- \* Certaines indications peuvent ne pas apparaître en fonction du mode scène.

## Affichage de la boussole électronique en mode d'enregistrement

### Photo

(Uniquement disponible avec le PENTAX WG-3 GPS)



- |   |                                |   |                               |
|---|--------------------------------|---|-------------------------------|
| 1 | Latitude GPS                   | 5 | État GPS                      |
| 2 | Longitude GPS                  | 6 | Témoin d'usure de la batterie |
| 3 | Date actuelle                  | 7 | Direction d'objectif          |
| 4 | Hauteur/pression atmosphérique | 8 | Heure actuelle                |

\* 4 change selon le réglage [Capteur pression] dans le menu [Réglages].

\* 5 change selon le réglage [GPS] dans le menu [Réglages].

Aucune icône ne s'affiche à l'écran lorsque [Marche/arrêt GPS] est réglé sur [Arrêt].

\* 7 change selon la direction actuelle de l'objectif. La relation entre les degrés affichés et la direction de l'objectif est expliquée ci-après :

0°	Lorsque l'objectif est dirigé vers le Nord
90°	Lorsque l'objectif est dirigé vers l'Est
180°	Lorsque l'objectif est dirigé vers le Sud
270°	Lorsque l'objectif est dirigé vers l'Ouest

\* L'affichage normal apparaît si vous pressez le déclencheur à mi-course.

Appuyez deux fois sur le bouton **OK** pour afficher à nouveau l'écran de la boussole électronique.

## Affichage en mode

L'affichage indique les informations de prise de vue de l'image en mode de lecture. L'écran affiche les éléments suivants dans l'ordre indiqué chaque fois que vous appuyez sur le bouton **OK** :



- L'affichage ne peut pas être modifié par pression du bouton **OK** durant la lecture ou la mise en pause d'une séquence vidéo.
- Seul le modèle PENTAX WG-3 GPS peut afficher l'Info 2.
- Si vous utilisez le PENTAX WG-3, l'affichage revient à la normale par simple pression sur le bouton **OK** durant l'affichage Aucun Aff. d'info.

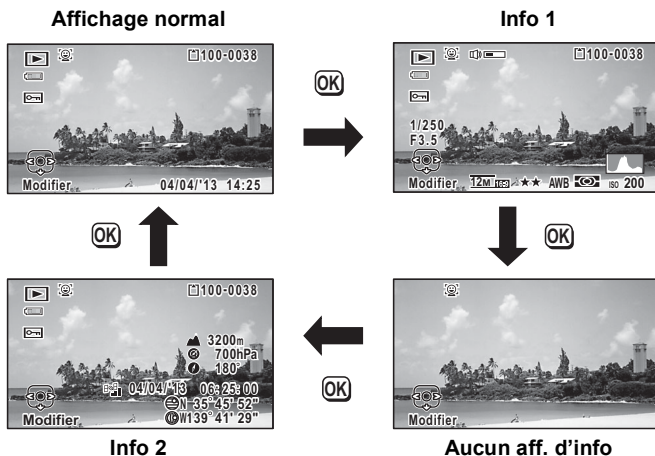

## Affichage normal / Info 1 en mode lecture

(L'ensemble des éléments d'affichage ne sont donnés qu'à titre explicatif.)

L'affichage prévoit des informations comme les conditions de prise de vue.

Lorsque « Affichage normal » est sélectionné, A1 à A10 apparaissent. Lorsque « Info 1 » est sélectionné, B1 à B8 apparaissent également.

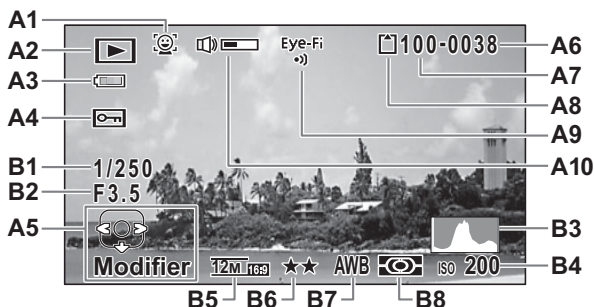

- |   |                                 |
|---|---------------------------------|
| <b>A1</b> Icône Détection visage (p.104)                              | <b>A10</b> Icône de volume      |
| <b>A2</b> Mode lecture<br>▶ : Image fixe (p.131)<br>▶ : Vidéo (p.132) | <b>B1</b> Vitesse d'obturation  |
| <b>A3</b> Témoin d'usure de la batterie (p.38)                        | <b>B2</b> Ouverture             |
| <b>A4</b> Icône de protection (p.145)                                 | <b>B3</b> Histogramme (p.30)    |
| <b>A5</b> Bouton de navigation  | <b>B4</b> Sensibilité (p.99)    |
| <b>A6</b> Numéro fichier  | <b>B5</b> Pixels enreg (p.94)   |
| <b>A7</b> Numéro de dossier (p.184)                                   | <b>B6</b> Niveau qualité (p.95) |
| <b>A8</b> État de la mémoire (p.44)                                   | <b>B7</b> Balance blancs (p.96) |
| <b>A9</b> État de la communication Eye-Fi (p.190)                     | <b>B8</b> Mesure AE (p.98)      |

- \* A1 n'apparaît que si la fonction Détection visage était active pendant la prise de vue.
- \* En mode « Affichage normal », A3 disparaît si aucune opération n'est effectuée dans un laps de temps de deux secondes.
- \* A5 apparaît même si « Aucun aff. d'info » est sélectionné mais disparaît si aucune opération n'est effectuée dans un laps de temps de deux secondes. Lorsqu'aucune opération n'est effectuée pendant deux secondes sous « Affichage normal » ou « Info 1 », seul « Modifier » disparaît.
- \* A10 apparaît seulement lors du réglage du volume pendant la lecture de séquences vidéo (p.132).
- \* Lorsque « Affichage normal » est sélectionné, la date et l'heure actuelles apparaissent pendant deux secondes dans les positions B4 à B8.

- \* S'il y a des zones de haute lumière surexposées dans l'image, elles clignoteront en rouge sur l'écran, et s'il y a des zones d'ombre sous-exposées, elles clignoteront en jaune.

## Info 2 en mode lecture (uniquement disponible avec le PENTAX WG-3 GPS)



1	Icône Détection visage	9	Numéro de dossier
2	Mode lecture	10	État de la mémoire
3	Témoign d'usure de la batterie	11	Hauteur
4	Icône de protection	12	Pression atmosphérique
5	Bouton de navigation	13	Direction d'objectif
6	Icône de volume	14	Heure GPS
7	État de la communication Eye-Fi	15	Latitude GPS
8	Numéro fichier	16	Longitude GPS

- \* 6 apparaît seulement lors du réglage du volume pendant la lecture de séquences vidéo (p.132).
- \* « - » apparaît en 11 et 12 lorsque [Capteur pression] est réglé sur [Arrêt] (p.198).
- \* (hauteur) apparaît en 11 et (pression atmosphérique) en 12 lorsque [Emplac. appareil] dans [Capteur pression] est réglé sur [Pas sous l'eau]. (profondeur de l'eau) apparaît en 11 et (pression sous l'eau) en 12 lorsque [Emplac. appareil] dans [Capteur pression] (p.198) est réglé sur [Sous l'eau].
- \* 13 affiche la direction de l'objectif pendant la prise de vue. « 0° » s'affiche lorsque l'objectif était orienté vers le Nord au moment de la prise de vue (p.26).
- \* 14 s'affiche en heure GPS (échelle de temps de référence du système GPS). Ceci peut être différent de l'heure que vous avez réglée sur l'appareil.

## Affichage Aide

Un guide pour chacun des boutons ou touches apparaît comme suit sur l'écran en cours d'utilisation.

▲	Bouton de navigation (▲)
▼	Bouton de navigation (▼)
◀	Bouton de navigation (◀)
▶	Bouton de navigation (▶)
MENU	Bouton <b>MENU</b>

🔍	Bouton de zoom
OK	Bouton <b>OK</b>
SHUTTER	Déclencheur
📷 (vert), 🗑️	Bouton vert/ 🗑️
📷 (rouge)	Bouton Vidéo

## Histogramme

Un histogramme montre la distribution de brillance de l'image. L'axe horizontal indique la brillance (sombre à gauche et clair à droite) et l'axe vertical représente le nombre de pixels. La forme de l'histogramme avant et après la prise de vue vous indique si la luminosité et le contraste sont corrects ou non. En fonction de cela, vous pouvez choisir d'utiliser la correction IL ou de prendre à nouveau la photo.

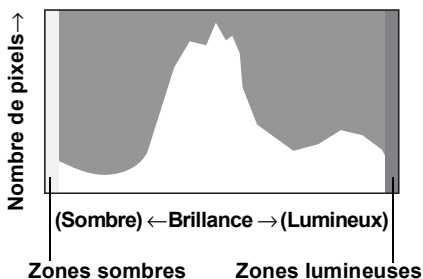

Réglage de l'exposition (Correction IL) p.100

### La brillance

Si la brillance est correcte, le graphique forme un pic au milieu. Le pic se trouve à gauche si l'image est sous-exposée, et à droite si elle est surexposée.

Image sombre



Image correcte

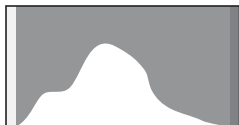
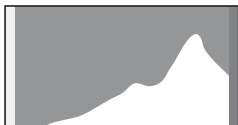

Image lumineuse



Lorsque l'image est sous-exposée, la partie gauche est coupée (parties sombres) et lorsque l'image est surexposée, la partie droite est coupée (parties lumineuses).



Cet appareil est équipé d'une fonction permettant d'indiquer les zones surexposées par un clignotement rouge, et les zones sous-exposées par un clignotement vert.

### Le contraste

La graphique forme un pic régulier pour les images au contraste équilibré. Le graphique forme un pic de chaque côté mais reste creux au milieu pour les images comportant une forte différence de contraste et des quantités faibles de brillance moyenne.

## Niv. électronique

Cet appareil photo est équipé d'un niveau électronique qui permet de détecter si l'appareil est droit.

Lorsque [Niv. électronique] est réglé sur  (Oui) dans le menu [Mode Enregistr], le niveau électronique peut être affiché, et vous pouvez vérifier le degré d'inclinaison de l'appareil (p.113).

La barre d'échelle horizontale indique une inclinaison vers la gauche ou la droite (inclinaison horizontale) et la barre d'échelle verticale indique une inclinaison vers le haut ou vers le bas (inclinaison verticale).

Le nombre d'incréments sur les échelles et la couleur de la barre d'échelle indiquent l'angle de l'appareil.

Exemples d'affichage :



Droit à l'horizontale et à la verticale (vert)

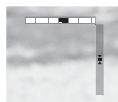

Inclinaison de 1° sur la droite (jaune)  
Droit à la verticale (vert)



Droit à l'horizontale (vert)  
Inclinaison de 2,5° vers le haut (rouge)



Affichage du niveau horizontal  
extérieur (rouge)  
Affichage du niveau vertical  
extérieur (rouge)



- Si l'angle de l'appareil ne peut pas être détecté, les deux extrémités et le centre de la barre d'échelle clignotent en rouge.
- L'angle affiché sur le niveau électronique n'est fourni qu'à titre indicatif, sans garantie que l'affichage soit exact.

# Indicateur de l'écran secondaire (PENTAX WG-3 GPS uniquement)

Lorsque l'appareil est éteint, les informations telles que l'heure actuelle et la pression atmosphérique s'affichent sur l'écran secondaire à l'avant de l'appareil.

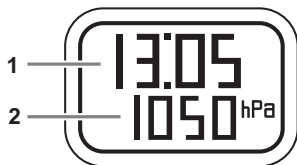

- 1 Heure actuelle
- 2 Hauteur/pression atmosphérique

\* 2 change selon le réglage [Capteur pression] dans le menu [ Réglages] (p.198).



- Le rétroéclairage de l'écran secondaire s'allume pendant cinq secondes lorsque vous appuyez à fond sur le déclencheur.
- Vous pouvez modifier les éléments affichés en appuyant sur le bouton de zoom. À chaque pression du bouton de zoom à droite, les éléments défilent comme suit :  
Heure actuelle → heure actuelle + hauteur → heure actuelle + pression atmosphérique  
Pour faire défiler les éléments dans l'ordre inverse, appuyez sur le bouton de zoom à gauche. Rien ne s'affiche en 2 si [Capteur pression] est réglé sur [Arrêt].
- La hauteur pouvant s'afficher sur l'écran secondaire est comprise entre -300 et 4000 mètres lorsque [Emplac. appareil] est réglé sur [Pas sous l'eau]. Lorsque la hauteur atteint -300 ou 4000 mètres, la valeur de hauteur affichée sur l'écran secondaire clignote.  
La valeur affichée est comprise entre -15 et 0 mètres lorsque [Sous l'eau] est sélectionné (« d » s'affiche au lieu de « - » sur l'écran secondaire).  
Lorsque la profondeur d'eau atteint -15 mètres, la valeur de profondeur de l'eau affichée sur l'écran secondaire clignote.

# Fixation de la dragonne avec mousqueton

Attachez la dragonne fournie avec l'appareil.

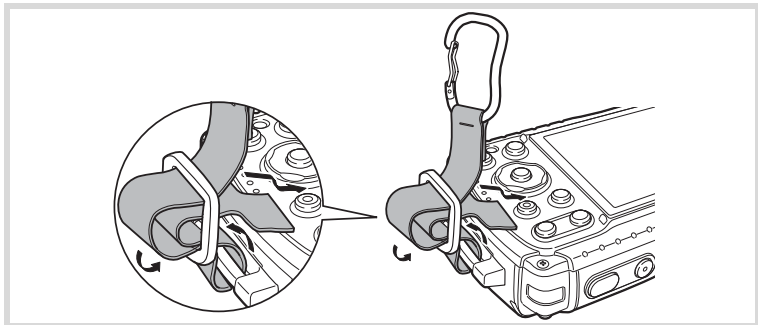

- 1** Glissez l'extrémité de la dragonne dans l'attache prévue sur l'appareil.
- 2** Fixez l'extrémité de la dragonne dans la butée.

## Anneau de protection en caoutchouc

Le mousqueton est doté d'anneaux en caoutchouc pour éviter d'endommager l'écran. Ces anneaux en caoutchouc amortissent l'impact lorsque le mousqueton heurte l'écran.

Avant d'utiliser la dragonne à mousqueton, veillez à positionner les anneaux comme illustré sur la figure ci-après afin d'obtenir les meilleurs résultats.

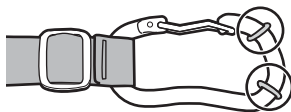

1

Préparation de l'appareil

# Alimentation de l'appareil

## Installation de la batterie

1

Préparation de l'appareil

Utilisez la batterie rechargeable lithium-ion D-LI92 fournie avec l'appareil.

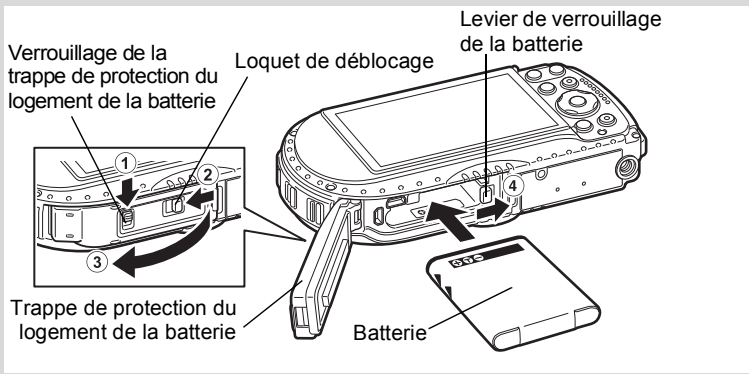

- 1** Faites glisser le verrou de la trappe de protection du logement de la batterie comme indiqué par ①, et débloquez le verrou.
- 2** Faites glisser le loquet de déblocage comme indiqué par ②, et ouvrez la trappe de protection du logement de la batterie dans le sens ③.
- 3** Utilisez la partie latérale de la batterie pour comprimer le levier de verrouillage dans le sens ④, puis introduisez la batterie, le logo PENTAX pointé vers l'objectif.  
Enfoncez la batterie jusqu'à ce qu'elle soit verrouillée à sa place.



Une mauvaise orientation peut provoquer un dysfonctionnement.

- 4** Fermez la trappe de protection du logement de la batterie et faites glisser le loquet de déblocage dans la direction opposée indiquée par ②.  
Assurez-vous que l'indicateur jaune n'est pas visible et que la trappe est complètement fermée.

## Faites glisser le verrou de la trappe de protection du logement de la batterie dans la direction opposée indiquée par ①.

Assurez-vous que l'indicateur jaune n'est pas visible et que la trappe est complètement fermée.

### Retrait de la batterie

1

Ouvrez la trappe de protection du logement de la batterie.

2

Appuyez sur le levier de verrouillage de la batterie dans le sens ④.

La batterie est éjectée. Faites attention à ne pas la laisser tomber lors de son extraction.



- Veillez à ne pas exercer trop de force lorsque vous ouvrez et fermez la trappe de protection du logement de la batterie, sous peine de décoller le joint étanche. Tout déplacement de ce joint risque de compromettre l'étanchéité de l'appareil.
- Si vous ne fermez pas correctement la trappe de protection du logement de la batterie, de l'eau, du sable ou des saletés risquent de pénétrer dans l'appareil.
- Cet appareil utilise une batterie rechargeable lithium-ion D-LI92. L'utilisation de tout autre type de batterie risque d'endommager l'appareil et de provoquer un dysfonctionnement.
- Veillez à introduire correctement la batterie. Une mauvaise orientation peut provoquer un dysfonctionnement.
- Ne tentez pas d'extraire la batterie alors que l'appareil est sous tension.
- Lorsque vous rangez la batterie pendant plus de 6 mois, rechargez la batterie pendant 30 minutes à l'aide de l'adaptateur d'alimentation et rangez la batterie séparément.  
Veillez à recharger la batterie tous les 6 à 12 mois. L'idéal consiste à stocker la batterie à une température inférieure à la température ambiante. Évitez de la stocker à des températures élevées.
- Si la batterie est retirée pendant une longue période, il est possible que la date et l'heure reprennent leurs valeurs par défaut.
- Soyez vigilant lorsque vous utilisez l'appareil en continu pendant une longue période ; la batterie ou l'appareil est susceptible de chauffer.
- Attendez que l'appareil soit totalement sec avant de changer la batterie. Évitez de changer la batterie lorsque l'appareil est susceptible d'être mouillé ou sali et veillez à ce que vos mains soient sèches.

## Charge de la batterie

Connectez l'adaptateur d'alimentation (D-PA135) fourni à l'appareil et chargez la batterie avant la première utilisation ou après une longue période de non-utilisation, ou encore lorsque le message [Piles épuisées] apparaît.

Témoin de mise sous tension  
En cours de charge : clignote  
Charge terminée : témoin éteint

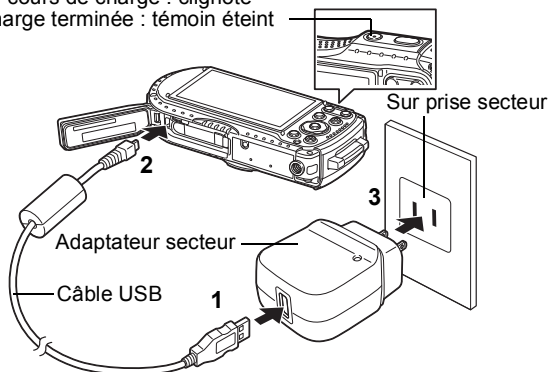

- 1** Vérifiez que l'appareil est hors tension puis ouvrez la trappe de protection du logement de la batterie.
- 2** Connectez le câble USB à l'adaptateur d'alimentation.
- 3** Connectez le câble USB à l'appareil.
- 4** Branchez l'adaptateur secteur sur la prise secteur.  
Le témoin de mise sous tension clignote pendant la charge.  
Une fois la charge terminée, le témoin d'alimentation s'éteint.  
La trappe de protection du logement de la batterie reste ouverte pendant la charge. Laissez la trappe ouverte pendant la charge et ne tentez pas de la fermer.
- 5** Débranchez l'adaptateur d'alimentation de la prise secteur une fois la charge terminée.
- 6** Retirez le câble USB de l'appareil.
- 7** Fermez la trappe de protection du logement de la batterie.



- Ne chargez pas de batteries autres que la batterie lithium-ion rechargeable D-L192 à l'aide de l'adaptateur d'alimentation (D-PA135) fourni. Dans le cas contraire, il existe un risque de dommages ou de surchauffe.
- La batterie atteint la fin de sa durée de vie lorsqu'elle commence à se décharger peu de temps après la charge. Remplacez-la par une nouvelle batterie.
- Si le témoin de charge ne s'allume pas alors que l'appareil est connecté à la prise secteur, il est possible que la batterie soit défectueuse. Remplacez-la par une nouvelle batterie.
- Lorsque vous chargez la batterie, veillez à ne pas poser l'appareil debout sur la table car le câble USB sort par le bas de l'appareil.
- Veillez à ne pas exercer trop de force lorsque vous faites glisser la trappe de protection du logement de la batterie pour l'ouvrir ou la fermer, sous peine de décoller le joint étanche. Tout déplacement de ce joint risque de compromettre l'étanchéité de l'appareil.



- Le temps nécessaire à une charge complète est d'environ 180 minutes maximum. (Le temps de charge peut varier en fonction de la température ambiante et des conditions de charge.) La température ambiante adaptée pour charger la batterie est comprise entre 0 °C et 40 °C.
- Le PENTAX WG-3 GPS utilise la norme de charge sans fil Qi. Vous pouvez charger la batterie dans l'appareil en plaçant l'appareil sur un chargeur sans fil compatible avec la norme Qi. (Pendant la charge de la batterie, l'appareil doit être éteint et placé de telle sorte que l'objectif est orienté vers le bas.) Pour savoir comment charger la batterie, référez-vous au mode d'emploi du chargeur sans fil.

• **Capacité de stockage des images, durée d'enregistrement d'une séquence vidéo et durée de lecture**  
(à 23 °C avec écran allumé et batterie entièrement chargée)

Capacité de stockage image* <sup>1</sup> (flash utilisé pour 50 % des prises de vue)	Durée d'enregistrement d'une séquence vidéo* <sup>2</sup>	Durée de lecture* <sup>2</sup>
Environ 240 images	Environ 65 min	Environ 200 min

\*1 La capacité d'enregistrement d'images est le nombre approximatif de prises de vue effectuées lors des tests de conformité CIPA (à 23 °C, avec écran allumé, flash utilisé pour 50 % des prises de vue). Les performances réelles peuvent varier en fonction des conditions de fonctionnement.





\*2 Selon les résultats des tests effectués en interne.



- Les performances de la batterie sont susceptibles de s'amenuiser lorsque la température baisse. Si vous utilisez l'appareil dans des régions froides, nous vous recommandons de placer une batterie de rechange dans une poche afin de la maintenir au chaud. La batterie recouvrera ses performances maximales à température ambiante.
- Si l'option [Marche/arrêt GPS] du réglage [GPS] est définie sur [Oui], l'appareil photo procède régulièrement à un positionnement GPS même lorsque l'appareil est hors tension, ce qui réduit la durée de vie de la batterie.
- L'utilisation du capteur de pression de l'appareil pour déterminer la pression atmosphérique et la hauteur actuelles réduit la durée de vie de la batterie.
- Veuillez à emporter une batterie de rechange lorsque vous voyagez à l'étranger, dans un pays froid ou encore si vous avez l'intention de prendre de nombreuses photos.

### • Témoin d'usure de la batterie

Vous pouvez vérifier le niveau de la batterie à l'aide du témoin sur l'écran.

Affichage de l'écran	État de la batterie
 (vert)	Niveau de charge suffisant.
 (vert)	Batterie en cours de décharge.
 (jaune)	Décharge avancée de la batterie.
 (rouge)	Batterie faible.
[Piles épuisées]	L'appareil s'arrête après l'affichage de ce message.



## Utilisation de l'adaptateur secteur

Il est recommandé d'utiliser le kit d'adaptateur secteur K-AC117 (en option) en cas d'utilisation prolongée de l'appareil ou de la connexion de celui-ci à un ordinateur.

Remarque : cordon d'alimentation secteur homologué, type SPT-2 ou NISPT-2, cordon souple 18/2, puissance nominale 125 V, 7 A, longueur minimale 1,8 m

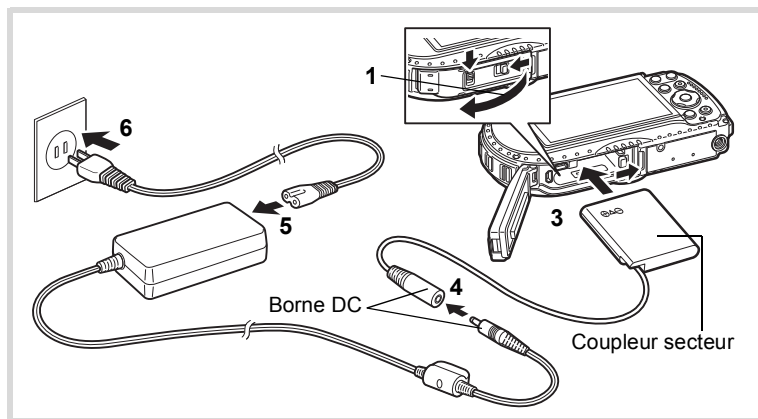

- 1 Vérifiez que l'appareil est hors tension puis ouvrez la trappe de protection du logement de la batterie.**
- 2 Retirez la batterie.**  
Reportez-vous aux p.34 - p.35 concernant l'ouverture de la trappe de protection du logement de la batterie et le retrait de la batterie.
- 3 Introduisez le coupleur CC.**  
Utilisez la partie latérale du coupleur CC pour enfoncer le levier de verrouillage de la batterie puis insérez le coupleur. Vérifiez qu'il est parfaitement en place. La trappe de protection du logement de la batterie ne se ferme pas pendant l'insertion du coupleur CC. Laissez la trappe ouverte pendant l'utilisation de l'adaptateur secteur et ne tentez pas de la fermer.
- 4 Connectez la borne DC de l'adaptateur secteur au port DC du coupleur secteur.**

**5** **Branchez le cordon d'alimentation sur l'adaptateur secteur.****6** **Branchez le cordon d'alimentation secteur dans la prise secteur.****1**

- Vérifiez que l'appareil est hors tension avant de brancher ou de débrancher l'adaptateur secteur.
- Veillez à ce que le cordon d'alimentation secteur et la borne DC reliant l'adaptateur secteur à l'appareil soient correctement raccordés. Si l'un des deux se débranche lors de l'enregistrement des données sur la carte mémoire SD ou dans la mémoire intégrée, les données risquent d'être perdues.
- Utilisez l'adaptateur secteur avec précaution pour éviter tout risque d'incendie ou de choc électrique.  
Veillez à lire « À propos de l'adaptateur d'alimentation et de l'adaptateur secteur » (p.3) avant d'utiliser l'adaptateur secteur.
- Avant toute utilisation du kit d'adaptateur secteur K-AC117, il est impératif de lire son mode d'emploi.
- Lorsque vous raccordez l'adaptateur secteur, veillez à ne pas poser l'appareil debout sur la table car le cordon du coupleur sort du bas de l'appareil.
- Veillez à ne pas exercer trop de force lorsque vous faites glisser la trappe de protection du logement de la batterie pour l'ouvrir ou la fermer, sous peine de décoller le joint étanche. Tout déplacement de ce joint risque de compromettre l'étanchéité de l'appareil.

# Installation d'une carte mémoire SD

1

Préparation de l'appareil

Cet appareil utilise les cartes mémoire SD, les cartes mémoire SDHC ou bien les cartes mémoire SDXC. Les images capturées sont enregistrées sur la carte mémoire SD si cette dernière est insérée dans l'appareil. Ces données sont enregistrées dans la mémoire intégrée si aucune carte n'est insérée (p.44).



- Assurez-vous d'utiliser cet appareil pour formater (initialiser) une carte mémoire SD non utilisée ou ayant précédemment servi sur un autre appareil photo ou dispositif numérique. Reportez-vous à « Formatage de la mémoire » (p.175) pour connaître les consignes de formatage des cartes.
- Veillez à ce que l'appareil photo soit hors tension avant d'introduire ou de retirer la carte mémoire SD.
- Attendez que l'appareil soit totalement sec avant de changer la carte mémoire SD. Évitez de changer la carte lorsque l'appareil est susceptible d'être mouillé ou sali et veillez à ce que vos mains soient sèches.
- Veillez à ne pas exercer trop de force lorsque vous faites glisser la trappe de protection du logement de la batterie pour l'ouvrir ou la fermer, sous peine de décoller le joint étanche. Tout déplacement de ce joint risque de compromettre l'étanchéité de l'appareil.



- Le nombre d'images fixes pouvant être enregistrées varie en fonction de la capacité de la carte mémoire SD, du nombre de pixels enregistrés sélectionnés et du niveau de qualité (p.230).
- Le témoin d'alimentation clignote lors de la lecture de la carte mémoire SD (enregistrement ou lecture des données en cours).

## Sauvegarde des données

En cas de dysfonctionnement, il vous sera peut-être impossible d'accéder aux données stockées dans la mémoire intégrée de l'appareil. Utilisez un ordinateur ou autre dispositif pour sauvegarder les données importantes sur un autre support.

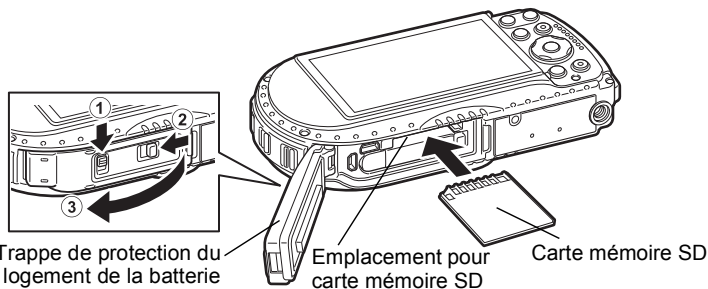

- 1** Faites glisser le verrou de la trappe de protection du logement de la batterie comme indiqué par ①, et débloquez le verrou.
- 2** Faites glisser le loquet de déblocage comme indiqué par ②, et ouvrez la trappe de protection du logement de la batterie dans le sens ③.
- 3** Insérez une carte mémoire SD dans le logement prévu à cet effet de sorte que l'étiquette soit dirigée vers l'avant de l'appareil (à savoir côté objectif).  
Enfoncez la carte à fond. Si la carte n'est pas insérée comme il se doit, les images peuvent ne pas être correctement enregistrées.  
Pour retirer la carte mémoire SD, poussez une fois dessus et retirez-la.
- 4** Fermez la trappe de protection du logement de la batterie et faites glisser le loquet de déblocage dans la direction opposée indiquée par ②.
- 5** Faites glisser le verrou de la trappe de protection du logement de la batterie dans la direction opposée indiquée par ①.  
Assurez-vous que le levier s'enclenche et que la trappe est verrouillée.



Si vous ne fermez pas correctement la trappe de protection du logement de la batterie, de l'eau, du sable ou des saletés risquent de pénétrer dans l'appareil.



- La taille du fichier d'image varie selon le nombre de pixels enregistrés et le nombre d'images pouvant être enregistrées sur une carte mémoire SD varie également.
- Définissez le nombre de pixels enregistrés pour les images fixes dans le menu [Mode Enregistrt] et pour les séquences vidéo dans le menu [Vidéo].
- Pour connaître le nombre approximatif d'images fixes ainsi que la durée des séquences vidéo pouvant être enregistrées sur une carte mémoire SD, voir « Caractéristiques principales » (p.229).

# Mise sous/hors tension de l'appareil photo

1

Préparation de l'appareil

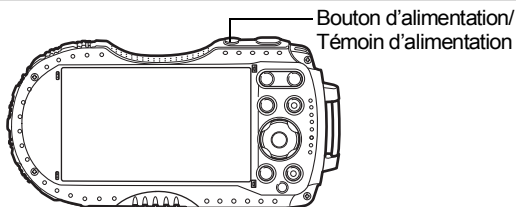

## 1 Appuyez sur le bouton d'alimentation.

L'appareil s'allume, et le témoin de mise sous tension et l'écran s'allument tous deux.

Si l'écran [Language/言語] ou [Réglage date] apparaît lorsque vous allumez l'appareil photo, suivez la procédure décrite à la p.46 pour configurer la langue d'affichage et/ou la date et l'heure actuelles.

## 2 Appuyez à nouveau sur le bouton d'alimentation.

L'appareil s'éteint, et le témoin de mise sous tension et l'écran s'éteignent tous deux.

Prise de vue d'images fixes p.64

## Vérification de la carte mémoire SD

La carte mémoire SD est vérifiée à la mise sous tension de l'appareil et l'état de la mémoire s'affiche.

	La carte mémoire SD est insérée. Les images seront enregistrées sur la carte mémoire SD.
	La carte mémoire SD n'est pas insérée. Les images seront enregistrées sur la mémoire intégrée.
	Le commutateur écriture-protection de la carte mémoire SD est en position LOCK (p.7). Les images ne peuvent pas être enregistrées.



État de la mémoire

## Démarrage en mode lecture

Utilisez cette fonction lorsque vous souhaitez lire des images directement sans prendre de photo.

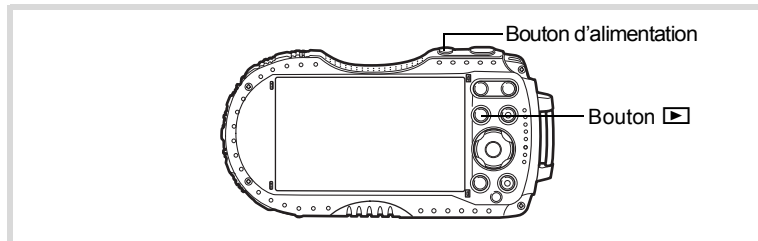

### 1 Appuyez sur le bouton ▶ et maintenez-le enfoncé.

L'écran s'allume et l'appareil démarre en mode lecture.



- Pour passer du mode lecture au mode capture, appuyez sur le bouton ▶ ou appuyez sur le déclencheur à mi-course.
- Pour désactiver le démarrage en mode lecture, réglez [Mode lecture] sur □ (Arrêt) dans l'option [Raccourci démarr] du menu [Réglages]. (p.195)

Lecture des images fixes p.131

# Réglages initiaux

1

Préparation de l'appareil

L'écran [Language/言語] apparaît lorsque vous allumez l'appareil pour la première fois. Suivez les instructions de la section « Réglage de la langue d'affichage » ci-dessous pour sélectionner la langue, et de la section « Réglage de la date et de l'heure » (p.49) pour mettre à jour l'heure et la date.

Vous pouvez modifier la langue, la date et l'heure ultérieurement. Reportez-vous aux instructions figurant aux pages suivantes.

- Pour changer la langue, suivez les étapes de la section « Changement de la langue d'affichage » (p.183).
- Pour changer la date et l'heure, suivez les étapes de la section « Modification de la date et de l'heure » (p.177).

## Réglage de la langue d'affichage

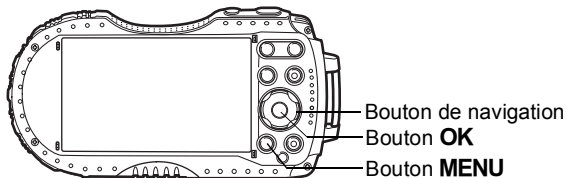

**1** Utilisez le bouton de navigation (▲ ▼ ◀ ▶) pour sélectionner la langue d'affichage.

**2** Appuyez sur le bouton OK.  
L'écran [Réglages initiaux] s'affiche dans la langue sélectionnée. Si les réglages souhaités pour [Ville résidence] et [Hor. Été] (horaire d'été) s'affichent, passez à l'étape 9.

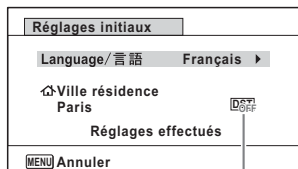

Horaire d'été



**3 Appuyez sur le bouton de navigation (▼).**

Le cadre se déplace sur [Ville résidence].

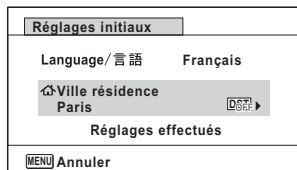
**4 Appuyez sur le bouton de navigation (▶).**

L'écran [Ville résidence] s'affiche.

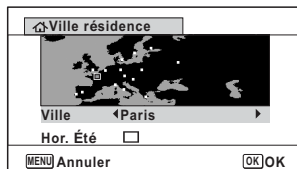
**5 Choisissez une ville à l'aide du bouton de navigation (◀▶).****6 Appuyez sur le bouton de navigation (▼).**

Le cadre se déplace sur [Hor. Été] (horaire d'été).

**7 Utilisez le bouton de navigation (◀▶) pour sélectionner  (Oui) ou  (Arrêt).****8 Appuyez sur le bouton OK.**

L'écran [Réglages initiaux] réapparaît.

**9 Appuyez sur le bouton de navigation (▼) pour sélectionner [Réglages effectués].****10 Appuyez sur le bouton OK.**

L'écran [Réglage date] apparaît. Réglez alors la date et l'heure.

Si par accident vous sélectionnez une autre langue puis passez à l'opération suivante, procédez comme suit pour régler à nouveau la langue.

● **Lorsqu'une autre langue a été sélectionnée par inadvertance**

- 1 Appuyez sur le bouton de navigation (▶).**
- 2 Sélectionnez la langue souhaitée à l'aide du bouton de navigation (▲▼◀▶) puis appuyez sur le bouton OK.**  
L'écran [Réglages initiaux] s'affiche dans la langue sélectionnée.

● **Lorsque l'écran suivant l'étape 2 n'apparaît pas dans la langue souhaitée**

- 1 Appuyez sur le bouton MENU.**  
L'écran de réglage se ferme et l'appareil revient au mode capture.
- 2 Appuyez sur le bouton MENU.**  
Le menu [Mode Enregistré] apparaît.
- 3 Appuyez deux fois sur le bouton de navigation (▶).**
- 4 Sélectionnez [Language/言語] à l'aide du bouton de navigation (▼▲).**
- 5 Appuyez sur le bouton de navigation (▶).**  
L'écran [Language/言語] apparaît.
- 6 Sélectionnez la langue souhaitée à l'aide du bouton de navigation (▲▼◀▶).**
- 7 Appuyez sur le bouton OK.**  
L'écran [Réglages] s'affiche dans la langue sélectionnée.

L'appareil revient à la langue souhaitée. Pour réinitialiser les options [Ville résidence], [Date] et [Heure], reportez-vous aux pages ci-dessous pour des instructions.

- Pour modifier l'option Ville résidence, suivez les étapes décrites dans la section « Réglage de l'heure monde » (p.180).
- Pour changer la date et l'heure, suivez les étapes de la section « Modification de la date et de l'heure » (p.177).

Le format de sortie vidéo (NTSC/PAL) est réglé sur le format de la ville sélectionnée dans [Ville résidence] dans l'écran [Réglages initiaux]. Consultez les pages suivantes pour des informations sur les formats de sortie vidéo disponibles et la modification du format de sortie.

- Formats de sortie vidéo disponibles initialement : « Liste des villes Heure monde » (p.228)
- Pour changer le format de sortie vidéo : « Changement du format de sortie vidéo » (p.188).

# Réglage de la date et de l'heure

Réglez la date et l'heure ainsi que le format d'affichage.

## 1 Appuyez sur le bouton de navigation (▶).

Le cadre se déplace sur [MM/JJ/AA].

## 2 Utilisez le bouton de navigation (▲ ▼) pour sélectionner le format d'affichage de la date et de l'heure.

Choisissez l'option [MM/JJ/AA], [JJ/MM/AA] ou [AA/MM/JJ].

Réglage date	
Format date	JJ/MM/AA 24h
Date	01/01/2013
Heure	00:00
Réglages effectués	
MENU Annuler	

## 3 Appuyez sur le bouton de navigation (▶).

Le cadre se déplace sur [24h].

## 4 Utilisez le bouton de navigation (▲ ▼) pour sélectionner [24h] (affichage 24 heures) ou [12h] (affichage 12 heures).

## 5 Appuyez sur le bouton de navigation (▶).

Le cadre revient sur [Format date].

## 6 Appuyez sur le bouton de navigation (▼).

Le cadre se déplace sur [Date].

## 7 Appuyez sur le bouton de navigation (▶).

Le cadre se déplace sur le mois.

## 8 Modifiez le mois à l'aide du bouton de navigation (▲ ▼).

Modifiez de la même façon le jour et l'année.

Ensuite, modifiez l'heure.

Si [12h] a été sélectionné à l'étape 4, l'appareil bascule respectivement sur AM ou PM en fonction de l'heure.

## 9 Appuyez sur le bouton de navigation (▼) pour sélectionner [Réglages effectués].

## 10 Appuyez sur le bouton OK.

Cette opération vous permet de valider la date et l'heure.



Lorsque vous appuyez sur le bouton **OK** à l'étape 10, l'horloge de l'appareil est réinitialisée à 0 seconde. Pour régler l'heure exacte, appuyez sur le bouton **OK** lorsque le bip (à la télévision, à la radio, etc.) atteint 0 seconde.



Lorsque l'écran [Réglages initiaux] ou [Réglage date] s'affiche, vous pouvez annuler l'opération de réglage et basculer en mode capture en appuyant sur le bouton **MENU**. Dans ce cas, l'écran [Réglages initiaux] s'affiche la prochaine fois que vous allumez l'appareil photo.

1

Vous pouvez modifier les options [Language/言語], [Date], [Heure], [Ville résidence] et [Hor. Été]. Reportez-vous aux instructions figurant aux pages suivantes.

- Pour changer la langue, suivez les étapes de la section « Changement de la langue d'affichage » (☞p.183).
- Pour changer la date et l'heure, suivez les étapes de la section « Modification de la date et de l'heure » (☞p.177).
- Pour modifier la ville de résidence ou activer ou désactiver le réglage Hor. Été, suivez les instructions de la section « Réglage de l'heure monde » (☞p.180).





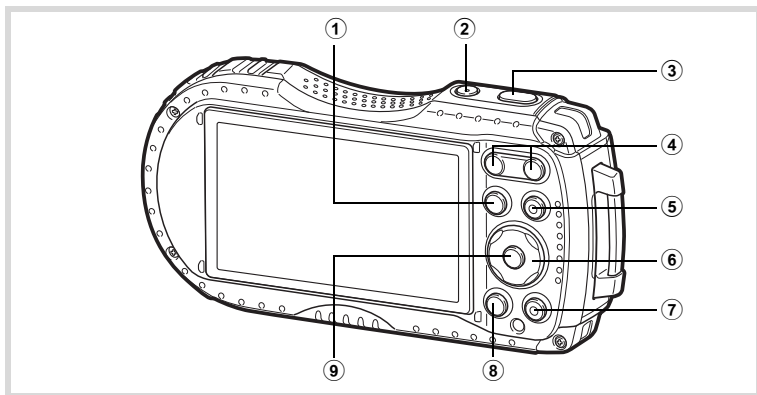

# Compréhension des fonctions des boutons

## Mode









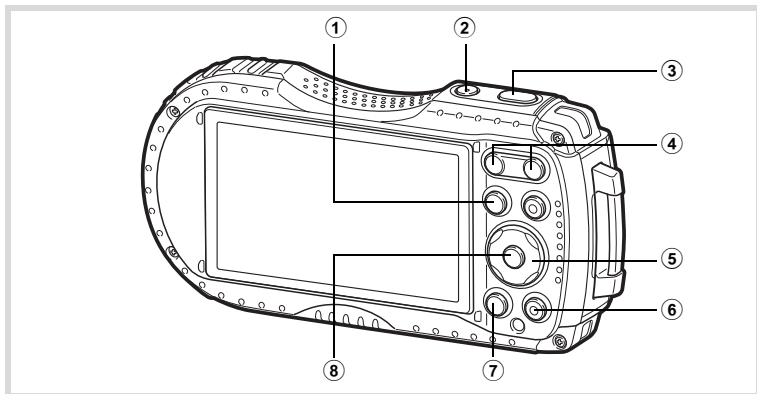

2

Opérations de base

- ① **Bouton **  
Bascule en mode  (p.55).
- ② **Bouton d'alimentation**  
Met l'appareil sous et hors tension (p.44).
- ③ **Déclencheur**  
Fait la mise au point sur le sujet lorsqu'il est enfoncé à mi-course en mode d'enregistrement Photo (sauf lorsque le mode centre est réglé sur **PF**, **▲** et **MF**) (p.65).  
Prend une photo lorsqu'il est enfoncé à fond (p.65).  
Enfoncé à fond, démarre et arrête l'enregistrement de séquences vidéo en modes  (Vidéo),  (Film subaquatique),  (Vidéo haute vitesse),  (Chronocinématogr.) et  (Vidéo Macro 1 cm) (p.115, p.117, p.126, p.127 et p.128).
- ④ **Bouton W/T**  
Modifie la zone capturée (p.67).
- ⑤ **Bouton Vidéo**  
Démarre l'enregistrement de séquence vidéo en mode d'enregistrement Photo (p.119).

- ⑥ **Bouton de navigation**  
(▲) : Modifie le mode de prise de vues (p.78 - p.82).  
(▼) : Affiche la palette du mode d'enregistrement (p.71).  
(◀) : Change le mode Flash (p.88).  
(▶) : Change le mode centre (p.89).  
(▲▼) : Ajuste la mise au point lorsque le mode de mise au point est réglé sur **MF** (p.90).
- ⑦ **Bouton vert**  
Bascule en mode ● (vert) (p.74).  
Appelle la fonction attribuée (p.107).
- ⑧ **Bouton MENU**  
En mode d'enregistrement Photo, le menu [📷 Mode Enregistr] apparaît.  
En mode Vidéo, le menu [📹 Vidéo] apparaît (p.56).
- ⑨ **Bouton OK**  
Modifie les informations affichées sur l'écran (p.23).



- ① **Bouton **  
Bascule en mode  (p.55).
- ② **Bouton d'alimentation**  
Met l'appareil sous et hors tension (p.44).
- ③ **Déclencheur**  
Bascule en mode  (p.55).
- ④ **Bouton /Q**  
En mode d'affichage image par image, un appui sur  fait passer à l'affichage 6 images. Un nouvel appui sur  fait passer à l'affichage 12 images (p.133). Appuyez sur Q pour revenir à l'écran précédent.  
En mode d'affichage image par image, un appui sur Q agrandit l'image.  
Appuyez sur  pour revenir à l'écran précédent (p.141).  
En mode d'affichage 12 images, un appui sur  fait passer à l'affichage par dossier ou calendrier (p.134).  
En mode d'affichage par dossier/calendaire, un appui sur Q fait passer à l'affichage 12 images (p.134).  
Permet de régler le volume pendant la lecture de vidéos (p.132).

## ⑤ Bouton de navigation

- (▲) : Lecture et pause d'une séquence vidéo (p.132).
- (▼) : Affiche la palette du mode lecture (p.137).  
Arrêt d'une séquence vidéo pendant la lecture (p.132).
- (◀▶) : Affiche l'image précédente ou suivante en mode d'affichage d'image unique vue par vue (p.131).  
Effectue une avance rapide, un retour rapide, une avance vue par vue ou un retour vue par vue pendant la visualisation d'une séquence vidéo (p.132).
- (▲▼◀▶) : Change la position de la zone à agrandir pendant l'affichage du zoom (p.141).  
Sélectionne une image en mode d'affichage 6 ou 12 images, un dossier en mode d'affichage par dossier, et une date en mode d'affichage calendaire (p.133, p.134).  
Ajuste la position d'un cadre ou d'une image lorsque vous utilisez la fonction Cadre inédit (p.164).

## ⑥ Bouton vert/

- Passer de l'affichage image par image à l'écran Supprimer (p.142).
- Passer de l'affichage 6 ou 12 images à l'écran Sélect. & suppr. (p.143).
- Passer de l'écran d'affichage par dossier à celui du calendrier (p.134).
- Passer de l'écran d'affichage calendaire à celui par dossier (p.134).

## ⑦ Bouton MENU



- Affiche le menu [ Réglages] pendant l'affichage image par image (p.56).
- Revenir à l'affichage image par image au cours de l'affichage de la palette du mode lecture (p.136).
- Revenir à l'affichage image par image à partir de la lecture zoom ou de l'affichage 6 ou 12 images.
- Passer de l'affichage par dossier ou calendaire à l'affichage 12 images, avec le curseur placé sur l'image la plus récente (p.134).



## ⑧ Bouton OK

- Modifie les informations affichées sur l'écran (p.27).
- Revenir à l'affichage image par image (p.134, p.141) à partir de la lecture zoom ou de l'affichage 6 ou 12 images.
- Bascule en affichage 12 images du dossier sélectionné au cours de l'affichage par dossier (p.134).
- Bascule en affichage image par image de la date sélectionnée en affichage calendaire (p.135).



## Basculer du mode au mode

Dans ce manuel, le mode d'enregistrement, permettant notamment la prise d'images fixes, est appelé « mode  » (mode d'enregistrement) (Le « mode d'enregistrement Photo » désigne le mode de prise d'images fixes, et le « mode Vidéo » désigne le mode d'enregistrement de séquences vidéo). Le mode lecture, qui permet notamment de visualiser les images capturées sur l'écran, est appelé « mode  » (mode lecture). En mode , vous pouvez effectuer des opérations d'édition simples sur les images lues.

Procédez comme suit pour naviguer entre les modes  et .

### Pour basculer du mode au mode

#### **1** Appuyez sur le bouton .

L'appareil bascule en mode .

### Pour basculer du mode au mode

#### **1** Appuyez sur le bouton ou pressez le déclencheur à mi-course.

L'appareil bascule en mode .

#### **Affichage des données enregistrées dans la mémoire intégrée**

En présence d'une carte mémoire SD dans l'appareil, les images fixes et séquences vidéo lues sont celles de la carte mémoire. Si vous souhaitez afficher les images fixes et les vidéos enregistrées dans la mémoire intégrée, mettez l'appareil hors tension et retirez la carte SD.



Veillez à ce que l'appareil photo soit hors tension avant d'introduire ou de retirer la carte mémoire SD.

# Réglage des fonctions de l'appareil

Pour modifier les réglages de l'appareil, appuyez sur le bouton **MENU** pour afficher le menu [📷 Mode Enregistr] ou le menu [⚙ Réglages]. Vous pouvez accéder aux fonctions permettant de lire et d'éditer les images à partir de la palette du mode lecture.

2

Opérations de base

## Utilisation des menus

Il y a trois types de menus : [📷 Mode Enregistr], [📹 Vidéo] et [⚙ Réglages]. Appuyez sur le bouton **MENU** en mode d'enregistrement Photo pour afficher le menu [📷 Mode Enregistr]. Appuyez sur le bouton **MENU** en mode Vidéo pour afficher le menu [📹 Vidéo]. Appuyez sur le bouton **MENU** en mode [▶] pour afficher le menu [⚙ Réglages].

Utilisez le bouton de navigation (◀▶) pour passer d'un menu à l'autre.

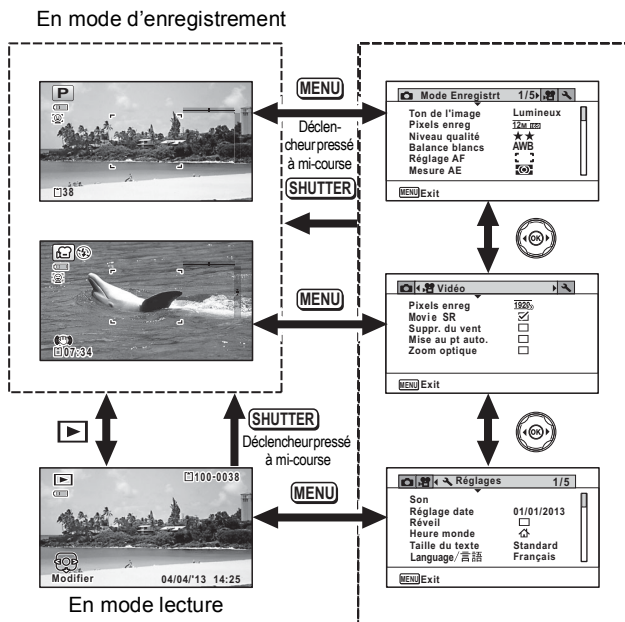



- Le fonctionnement des boutons et des touches disponibles apparaît sur l'écran en cours d'utilisation du menu.
- La fonction du bouton **MENU** est différente selon l'écran. Référez-vous aux indications du guide.

<b>MENU</b>	Exit	Quitte le menu et retourne à l'écran d'origine.
<b>MENU</b>		Revient à l'écran précédent avec les réglages en cours.
<b>MENU</b>	Annuler	Annule la sélection actuelle, quitte le menu et revient à l'écran précédent.

## Liste des menus

La liste suivante affiche les paramètres qui peuvent être définis avec les menus et en donne la description. Reportez-vous à la liste des réglages par défaut à l'Annexe « Réglages par défaut » (p.222) pour vérifier que les réglages sont sauvegardés lorsque l'appareil est mis hors tension ou si les réglages retrouvent leurs valeurs par défaut lorsque l'appareil est réinitialisé.

2

### Menu [ Mode Enregistrt ]

Ce menu fournit les fonctions liées à la réalisation de photos et à l'enregistrement de séquences vidéo.

Élément		Description	Page
Ton de l'image		Réglage du ton des images	p.93
Pixels enregistrés		Choix du nombre de pixels enregistrés des images fixes	p.94
Niveau qualité		Réglage du niveau de qualité des images fixes	p.95
Balance blancs		Réglage de la balance des couleurs en fonction des conditions d'éclairage	p.96
Réglage AF	Zone m.au point	Lorsque <b>AF</b> (Standard),  (Macro) ou  (Macro 1 cm) est sélectionné comme mode centre, vous pouvez modifier la zone de mise au point automatique (Zone m.au point)	p.91
	Macro auto	Choix de l'utilisation ou non de la fonction Macro auto	p.92
	Lumière Aux. AF	Choix d'activer ou non la fonction Lumière Aux. AF	p.93
Mesure AE		Choix de la zone de l'écran qui est mesurée afin de déterminer l'exposition	p.98
Sensibilité		Réglage de la sensibilité	p.99
Plage ISO AUTO		Réglage de la plage d'ajustement lorsque la sensibilité est réglée sur AUTO	p.100
Correction IL		Réglage de la brillance globale d'une image	p.100
Régl. Plage Dyn.	Compens. htes lum	Réglage de la fonction de correction des parties lumineuses	p.101
	Compens° ombres	Réglage de la fonction de correction des parties sombres	p.101
Shake Reduction		Réglage de la fonction Shake Reduction	p.102
Détection visage		Réglage automatique de la mise au point et de l'exposition en fonction des visages détectés et réglage de la fonction Aide autoportrait	p.104
Dét° yeux fermés		Choix de l'utilisation ou non de la fonction Dét° yeux fermés avec la fonction Détection visage	p.106
Zoom numérique		Choix de l'utilisation ou non du zoom numérique	p.69
Affich. Immédiat		Choix du mode Affich. immédiat	p.106

Élément	Description	Page
Mémoire	Sauvegarde des valeurs définies des fonctions de prise de vues ou retour aux valeurs par défaut lorsque l'appareil est hors tension	p.129
Régl. Bout. vert	Attribution d'une fonction au bouton vert en mode 	p.107
Netteté	Sélection de contours nets ou flous	p.110
Saturation (harmonisation)	Réglage de la saturation des couleurs. Lorsque [Monochrome] est sélectionné, l'élément passe en [Harmonisation]	p.110
Contraste	Réglage du niveau de contraste	p.111
Imprimer la date	Choix de l'impression ou non de la date et/ou de l'heure pour la prise d'images fixes	p.111
IQ renforcée*	Réglage indiquant s'il faut procéder ou non à l'IQ renforcée	p.112
Eclairage macro	Réglage indiquant s'il faut ou non allumer les LED d'éclairage macro pour la photographie macro	p.112
Niv. électroniq	Choix d'afficher ou non le niveau électronique pour détecter l'inclinaison de l'appareil	p.113
Adapt object act	Montage de l'objectif de conversion grand angle RICOH DW-5 (en option)	p.113

\*IQ renforcée = optimisation de la qualité d'image

## ● Menu 1 [📷 Mode Enregistrt]

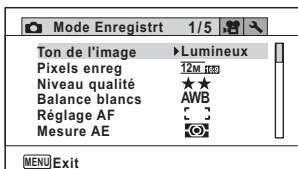

## ● Menu 2 [📷 Mode Enregistrt]

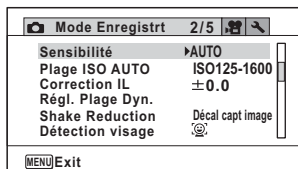

## ● Menu 3 [📷 Mode Enregistrt]

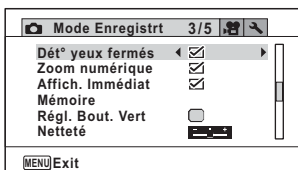

## ● Menu 4 [📷 Mode Enregistrt]

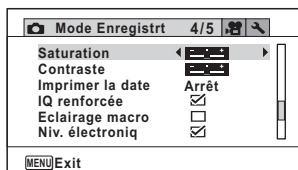

## ● Menu 5 [📷 Mode Enregistrt]

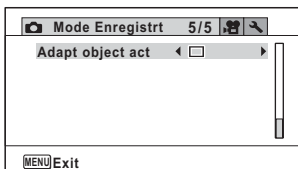

- Utilisez le mode ● (Vert) pour prendre des photos en toute simplicité avec les réglages par défaut, quels que soient les réglages du menu [📷 Mode Enregistrt] (p.74).
- L'attribution d'une fonction couramment utilisée au bouton vert vous permet d'accéder directement à la fonction souhaitée (p.107).

## Menu [Vidéo]

Élément	Description	Page
Pixels enregistrés	Choix du nombre de pixels enregistrés et de la cadence d'image pour les séquences vidéo	p.120
Movie SR	Choix de l'utilisation ou non de la fonction d'anti-bougé vidéo (Movie SR)	p.121
Suppr. du vent	Suppression du bruit du vent pendant l'enregistrement de séquences vidéo	p.122
Mise au pt auto.	Maintien de la mise au point sur le sujet pendant l'enregistrement de séquences vidéo	p.122
Zoom optique	Utilisation du zoom optique pendant l'enregistrement de séquences vidéo	p.123

### ● Menu [Vidéo]

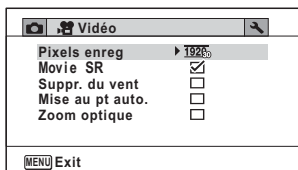

## Menu [Réglages]

Élément	Description	Page
Son	Ajustement du volume de fonctionnement et de lecture, réglage du type de son de démarrage, d'obturateur, des touches et du retardateur	p.176
Réglage date	Réglage de la date et de l'heure	p.177
Réveil	Réglage du réveil	p.178
Heure monde	Réglage de la ville de résidence et des villes de destination	p.180
Taille du texte	Configuration de la taille du texte du menu	p.182
Language/言語	Choix de la langue d'affichage des menus et messages	p.183
Nom Fichier	Choix de l'attribution des noms aux dossiers destinés au stockage d'images	p.184
Nom fichier	Choix des noms attribués aux images	p.186
Connexion USB	Choix de la méthode de connexion de l'appareil photo à un ordinateur par câble USB (MSC ou PTP)	p.200

Élément		Description	Page
Sortie vidéo		Réglage du format de sortie vidéo sur un équipement audiovisuel	p.188
Sortie HDMI		Définition du format de sortie HDMI lors de la connexion à un équipement audiovisuel muni d'une borne HDMI	p.189
Eye-Fi		Choix d'utiliser ou non la communication Eye-Fi	p.190
Niveau luminosité		Modification de la brillance de l'écran	p.190
Eco. d'énergie		Définit le laps de temps qui s'écoule avant que l'appareil ne passe en mode économie d'énergie	p.191
Arrêt auto		Définit le laps de temps qui s'écoule avant que l'appareil ne s'éteigne automatiquement	p.191
Zoom rapide		Choix d'utiliser ou non la fonction Zoom rapide (p.141) lors de la lecture d'images	p.192
Affichage Aide		Choix d'afficher ou non les explications relatives à des éléments sélectionnés sur l'affichage de la palette du mode d'enregistrement et la palette du mode lecture	p.192
Réinitialisation		Restauration des réglages par défaut pour les réglages autres que la date et l'heure, la langue, l'heure monde et la sortie vidéo	p.195
Supprimer tout		Suppression simultanée de toutes les images	p.144
Pixels Mapping		Correction des pixels défectueux dans le capteur d'image	p.193
Raccourci démarr	Mode lecture	Réglage indiquant s'il faut démarrer l'appareil photo en mode lecture.	p.195
	Éclairage LED	Réglage indiquant s'il faut allumer les LED d'éclairage macro pendant que l'appareil est éteint.	p.195
	Affich horloge	Réglage permettant d'indiquer s'il faut afficher l'horloge pendant que l'appareil photo est éteint.	p.195
Formater		Formatage de la carte mémoire SD/mémoire intégrée	p.175
Rotation image auto		Choix de pivoter automatiquement les images lors de leur lecture	p.197
GPS (*)	Marche/arrêt GPS	Réglage indiquant s'il faut enregistrer les informations GPS sur les images capturées	Guide GPS
	Enregistremnt GPS	Réglage de l'intervalle et de la durée d'enregistrement des journaux, et enregistrement et suppression des journaux enregistrés	
	Synchro heureGPS	Choix de corriger l'horloge de l'appareil automatiquement à l'aide des informations GPS reçues	



Élément	Description	Page
Boussole électronique (*)	Calibrage de la boussole électronique	Guide GPS
Capteur pression (*)	Réglage permettant d'indiquer s'il faut afficher l'heure, l'heure + pression atmosphérique ou heure + hauteur sur l'écran secondaire et l'écran principal	p.198

(\*) PENTAX WG-3 GPS uniquement

### ● Menu 1 [Réglages]

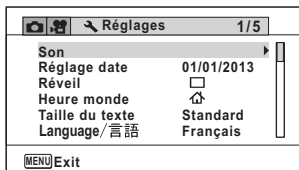

### ● Menu 2 [Réglages]

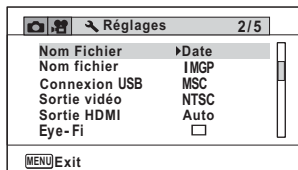

### ● Menu 3 [Réglages]

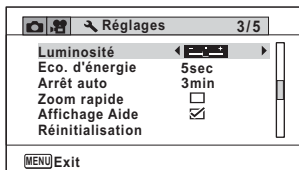

### ● Menu 4 [Réglages]

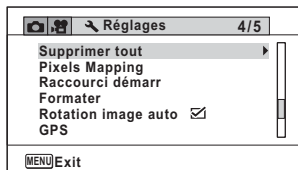

### ● Menu 5 [Réglages]

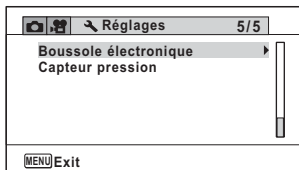

## Opérations de prise de vue

Cet appareil est équipé de fonctions et de modes scène qui prennent en charge une vaste gamme de scènes et de sujets. Cette section vous explique la prise de vue à l'aide des réglages par défaut à réception de l'appareil.

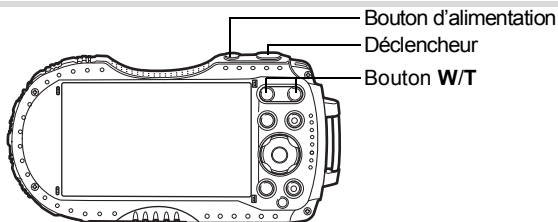

3

Opérations de prise de vue

### 1 Appuyez sur le bouton d'alimentation.

L'appareil est sous tension et prêt à prendre des photos. Ce mode est appelé, dans le présent manuel, « mode d'enregistrement Photo ».

### 2 Vérifiez le sujet et les informations de prise de vue sur l'écran.

La mire de mise au point au centre de l'écran correspond à la zone de mise au point automatique.



Mire de mise au point

Lorsque l'appareil détecte le visage d'une personne, la fonction Détection visage est activée et le cadre de détection du visage apparaît (p.73).

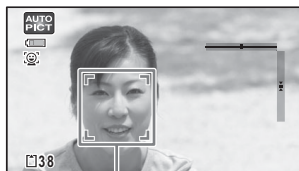

Cadre de détection de visage

Vous pouvez modifier la zone capturée en appuyant sur le bouton de zoom (p.67).

Vers la droite (T)    Agrandit le sujet.

Vers la gauche (W)    Élargit la zone capturée par l'appareil.

**3**

### Pressez le déclencheur à mi-course.

L'appareil émet une lumière Aux. AF dans les situations de prise de vue dans des lieux sombres.

La mire de mise au point (ou la mire de détection du visage) de l'écran apparaît en vert lorsque l'appareil effectue la mise au point du sujet.





**4**

### Appuyez sur le déclencheur à fond.

La photo est prise.

Le flash se déclenche automatiquement en fonction des conditions d'éclairage. L'image s'affiche temporairement sur l'écran (Affich. Immédiat : p.67) et est sauvegardée sur la carte mémoire SD ou dans la mémoire intégrée.



- Appuyez sur le bouton vert pour basculer en mode  (vert) et laissez l'appareil régler automatiquement toutes les fonctions de prise de vue (p.74).
-  s'affiche lorsque le déclencheur est enfoncé à mi-course s'il existe un risque de bougé d'appareil.

3

## Utilisation du déclencheur

Le déclencheur fonctionne en deux temps, comme décrit ci-dessous.

### Pression à mi-course

Ceci signifie appuyer sur le déclencheur jusqu'au premier niveau. Le réglage de la mise au point et l'exposition sont verrouillés. La mire de mise au point verte s'allume sur l'écran lorsque le déclencheur est pressé à mi-course et la mise au point correcte. Dans le cas contraire, la mire est blanche.

### Pression à fond

Ceci signifie enfoncer le déclencheur jusqu'au bout. Une photo est alors prise.

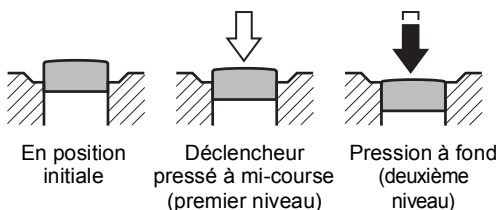

### Mauvaises conditions de mise au point

L'appareil ne peut pas réaliser de mise au point dans les conditions suivantes. Dans ces cas, verrouillez la mise au point sur un objectif à la même distance que le sujet (en maintenant le déclencheur enfoncé à mi-course), puis cadrez l'appareil sur votre sujet et appuyez sur le déclencheur à fond.

- Objets faiblement contrastés tels qu'un ciel bleu ou un mur blanc comme arrière-plan
- Endroits ou objets sombres, ou conditions nuisant à la réflexion de la lumière
- Motifs complexes
- Objets en mouvement
- Présence d'un objet de premier plan et d'un objet d'arrière-plan dans la zone capturée
- Intense réflexion de lumière ou contre-jour (arrière-plan très lumineux)

## Affich. immédiat et Dét° yeux fermés

L'image apparaît temporairement à l'écran (Affich. Immédiat) immédiatement après la prise de vue. Si l'appareil détecte que le sujet a fermé les yeux alors que la fonction Détection visage (p.104) est activée, le message [Yeux fermés détectés] s'affiche pendant 3 secondes (Dét° yeux fermés).



- Lorsque la fonction de détection visage n'est pas active, Dét° yeux fermés est également inactive. Même si les visages des sujets sont identifiés et selon leur état, Dét° yeux fermés peut ne pas fonctionner.
- Vous pouvez également désactiver la fonction Dét° yeux fermés (p.106).

## Utilisation du zoom

Vous pouvez utiliser le zoom pour modifier la zone capturée.

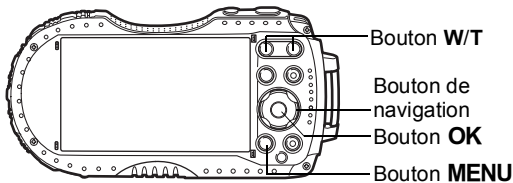

### 1 Appuyez sur le bouton **W/T** en mode

- W** Grand-angle (gauche)  
Élargit la zone capturée par l'appareil.  
**T** Télé (droite)  
Agrandit le sujet.

Si vous continuez d'appuyer sur **T**, l'appareil photo bascule automatiquement du zoom optique au zoom intelligent et s'arrête au point où le zoom passe au zoom numérique.

Lorsque vous relâchez le bouton puis appuyez dessus à nouveau, l'appareil passe en zoom numérique.

Si le zoom numérique est désactivé dans le menu, les plages des zooms optique et intelligent sont disponibles. Le rapport de grossissement du zoom intelligent dépend du nombre de pixels enregistrés.

Rapport de grossissement

Barre zoom

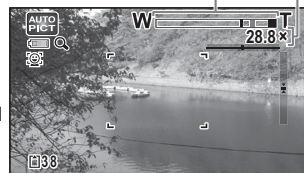

La barre zoom s'affiche ainsi.

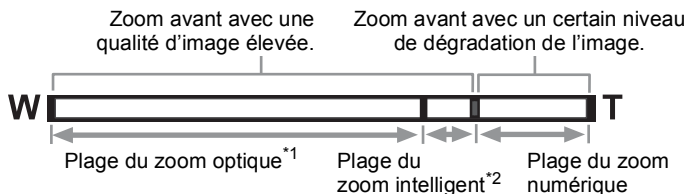

\*1 Vous pouvez effectuer un zoom avant jusqu'à 4 fois avec le zoom optique.

\*2 La plage du zoom intelligent varie selon le nombre de pixels enregistrés. Reportez-vous au tableau suivant.

3

### Nombre de pixels enregistrés et rapport de grossissement maximum

Pixels enregistrés	Zoom intelligent (le rapport de grossissement comprend le zoom optique 4x.)	Zoom numérique
16M / 12M 169 / 12M 181	Non disponible (zoom optique 4x seulement)	Équivalent à environ 28,8x
7M / 5M 169	Environ 6x	
5M / 4M 169	Environ 7,1x	
3M	Environ 9x	
2M 169	Environ 9,6x	
1280 (*)	Non disponible (zoom optique 4x seulement)	
1024	Environ 18x	Équivalent à environ 28,8x
640	Environ 28,8x (comme pour le zoom numérique)	

(\*) 1280 peut uniquement être activé lorsque le mode (Documents) est activé.



- Nous vous recommandons d'utiliser un trépied pour éviter tout risque de bougé de l'appareil lors de la prise de vue à un fort taux de grossissement.
- Le grain des photos prises dans la plage du zoom numérique est plus fin que celui des photos prises dans la plage du zoom optique.
- Pour plus de détails sur les fonctions disponibles, reportez-vous à la section « Fonctions disponibles pour chaque mode scène » (p.214).
- L'image agrandie avec le zoom intelligent peut apparaître grossière sur l'écran mais ceci n'affecte pas la qualité de l'image enregistrée.
- Le zoom intelligent est disponible indépendamment du fait que le zoom numérique soit activé ou désactivé.

## Réglage du zoom numérique

Le zoom numérique est réglé sur  (Oui) dans les paramètres par défaut. Pour prendre des photos uniquement avec le zoom optique et le zoom intelligent, réglez le zoom numérique sur  (Arrêt).

### 1 Appuyez sur le bouton MENU en mode .

Le menu [ Mode Enregistrt] apparaît.

### 2 Utilisez le bouton de navigation ( ) pour sélectionner [Zoom numérique].

### 3 Utilisez le bouton de navigation ( ) pour basculer entre

(Oui) et  (Arrêt).

- (Oui) Utilise le zoom numérique
- (Arrêt) Utilise seulement le zoom optique et le zoom intelligent

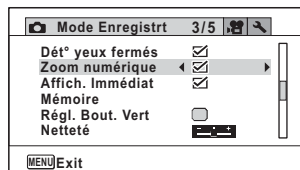

Le réglage est sauvegardé.

### 4 Appuyez sur le bouton MENU.

L'appareil revient au mode capture.

Enregistrement du réglage du zoom numérique  p.129

## Réglage du mode scène

Cet appareil dispose d'un grand nombre de modes de prise de vue qui vous permettent de prendre des photos ou d'enregistrer des séquences vidéo dans diverses situations ; il vous suffit pour cela de choisir le mode approprié à la situation particulière à partir de la palette du mode d'enregistrement.

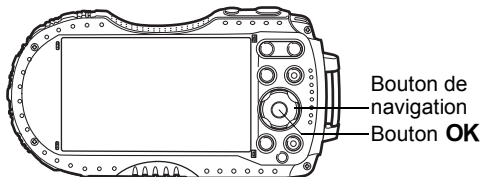

### 1 Appuyez sur le bouton de navigation (▼) en mode .

La palette du mode d'enregistrement apparaît.

### 2 Choisissez un mode scène à l'aide du bouton de navigation (▲▼◀▶).

Le guide du mode scène sélectionné s'affiche dans la partie inférieure de l'écran.













































### 3 Appuyez sur le bouton OK.

Le mode scène est sélectionné et l'appareil revient au mode d'enregistrement.



Vous pouvez sélectionner les modes suivants depuis la palette du mode d'enregistrement.

Élément		Description	Page		
	Programme image auto	L'appareil photo sélectionne automatiquement le mode scène adapté parmi les quinze modes suivants	—		
		 Standard		 Nocturne	 Portrait nocturne
		 Paysage		 Fleur	 Portrait
		 Mouvements		 Lumière tamisée	 Ciel bleu
		 Portrait× Ciel bleu		 Portrait× Contre-jour	 Coucher de soleil
		 Portrait× Coucher de soleil		 Photo de groupe	 Texte
		* Lorsque l'appareil détecte la tête d'un animal domestique, le déclencheur est actionné automatiquement.			
	Programme	Mode de base pour prendre des photos. La vitesse d'obturation et l'ouverture sont réglées automatiquement par l'appareil pendant la prise de vue. Cependant, vous pouvez sélectionner et configurer d'autres fonctions selon vos besoins, telles que le mode flash et le nombre de pixels enregistrés.	—		
HDR	HDR	Combine 3 images en une image pour générer une plage dynamique plus large	—		
	Nocturne manuel	Atténue les bougés d'appareil pour la prise de vue nocturne ou par faible luminosité	—		
	Vidéo	Enregistrement de vidéos. Le son est enregistré en même temps	p.117		
	Sous-marin	Idéal pour les photos sous l'eau	p.115		
	Film subaquatique	Idéal pour les vidéos sous l'eau	p.115		

Élément		Description	Page
	Microscope numérique	Capture les images agrandies des objets proches (fixé sur <b>2M.1680</b> )	p.75
	Paysage	Idéal pour les photos de paysage. Rehausse les couleurs du ciel et du feuillage	—
	Fleur	Idéal pour les photos de fleurs. Adoucit les contours de la fleur	—
	Portrait	Idéal pour les portraits. Le teint sera lumineux pour un effet bonne mine	—
	Intervallomètre	Prise d'une série d'images à un intervalle spécifié	p.76
	Vidéo par intervalle	Prise d'une série d'images à un intervalle défini et enregistrement en vidéo	p.123
	Vidéo haute vitesse	Capture d'images pour lecture au ralenti	p.127
	Chronocinématogr.	Capture d'images pour lecture en accéléré	p.126
	Vidéo Macro 1 cm	Idéal pour l'enregistrement de vidéos à des distances rapprochées	p.128
	Digital SR	Une sensibilité plus élevée permet de réduire le risque d'image floue	—
	Mer & Neige	Idéal pour des scènes aux arrière-plans lumineux (ex. la plage ou la neige). Assure une mesure précise pour les scènes lumineuses	—
	Enfants	Idéal pour les enfants actifs. Le teint sera lumineux pour un effet bonne mine	—
	Animaux Domestiques	Idéal pour photographier des animaux en mouvement	p.75
	Mouvements	Idéal pour les sujets en mouvement. Suivi du sujet jusqu'au déclenchement	—
	Nocturne	Pour les photos de nuit. Utilisation recommandée d'un trépied ou support	—
	Portrait nocturne	Pour les portraits de nuit. Utilisation conseillée d'un trépied ou support	—
	Feux d'artifice	Pour les feux d'artifice. Utilisation recommandée d'un trépied ou support	—
	Gastronomie	Pour photos d'aliments et plats préparés. Contraste et saturation accentués	—
	Grd-angl numériq	Assemble deux photos pour un effet grand-angle	p.82
	Panorama numérique	Assemble les images prises avec l'appareil pour créer une photo panoramique	p.84
	Documents	Idéal pour les documents de 1280x960 pixels	—

\* Le mode  (Vert) (p.74) est disponible en plus des modes indiqués ci-dessus.



- Dans les modes scène autres que **P** (Programme), **N** (Nocturne), **V** (Vidéo), **M** (Microscope numérique), **MN** (Nocturne manuel), **I** (Intervallomètre), **IB** (Vidéo par intervalle), **H** (Vidéo haute vitesse), **C** (Chronocinématogr.), **MC** (Vidéo Macro 1 cm), **SR** (Digital SR), **P** (Panorama numérique) et **WIDE** (Grd-angl numériq), Saturation, Contraste, Netteté, Balance blancs, etc. sont automatiquement réglés sur les paramètres optimaux pour le mode sélectionné.
- Certaines fonctions ne sont pas disponibles ou ne s'activent pas totalement selon le mode scène sélectionné. Pour plus de précisions, reportez-vous à « Fonctions disponibles pour chaque mode scène » (p.214).
- Vous pouvez désactiver l'affichage de l'aide du mode scène dans la palette du mode d'enregistrement (p.192).
- La vitesse d'obturation a tendance à être plus lente lors de la prise de vue de nuit. Pour éviter le bougé d'appareil, réglez [Shake Reduction] sur [Décal capt image] ou [Double] (p.102), ou posez l'appareil sur un trépied et utilisez le retardateur (p.78) ou une télécommande (p.80).

## Utilisation de la fonction Détection visage

Lorsque l'appareil détecte un visage dans l'image, une mire jaune de détection du visage apparaît autour du visage sur l'écran. La mise au point est réglée (détection AF du visage) et l'exposition est corrigée (détection AE du visage).

Si le sujet qui se trouve dans le cadre de détection du visage bouge, le cadre se déplace également en suivant le visage.

La fonction Détection Visage peut identifier jusqu'à 32 visages. Si plusieurs visages sont identifiés, l'appareil affiche un cadre jaune sur le visage principal et des cadres blancs sur les autres visages. Un total de 31 cadres au maximum, y compris les cadres principaux et blancs, peuvent s'afficher sur l'écran.

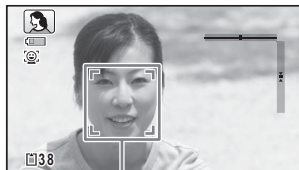

Cadre de détection de visage

Lorsque plusieurs visages sont détectés

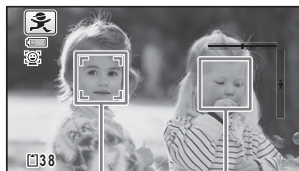

Cadre principal    Cadre blanc

Passage à la fonction Détection visage p.104

## Prise de vue en mode de base (mode vert)

En mode **●** (Vert), vous pouvez prendre des photos en toute simplicité en utilisant les réglages par défaut, quels que soient les réglages effectués dans le menu [ **Mode Enregistré** ].

Les réglages du mode **●** sont comme suit.

Mode Flash	<b>1/4</b> (Auto)	Sensibilité	AUTO (125-1600)
Mode Pr.de vues	<input type="checkbox"/> (Standard)	Correction IL	±0.0
Mode centre	<b>AF</b> (Standard)	Dét° yeux fermés	<input checked="" type="checkbox"/> (Oui)
Affichage infos	Affichage normal	Zoom numérique	<input checked="" type="checkbox"/> (Oui)
Shake Reduction	Décal capt image	Affich. Immédiat	<input checked="" type="checkbox"/> (Oui)
Pixels enregistrés	<b>12M 16:9</b> (4608×2592)	Netteté	<b>---</b> (normal)
Balance blancs	<b>AWB</b> (Auto)	Saturation	<b>---</b> (normal)
Zone m.au point	<b>[ ]</b> (multiple)	Contraste	<b>---</b> (normal)
Macro auto	<input checked="" type="checkbox"/> (Oui)	Imprimer la date	Arrêt
Lumière Aux. AF	<input checked="" type="checkbox"/> (Oui)	IQ renforcée	<input checked="" type="checkbox"/> (Oui)
Mesure AE	<b>3x3</b> (Mesure multizone)	Eclairage macro	<input type="checkbox"/> (Arrêt)
Ton de l'image	Lumineux	Détection visage	<b>☺</b> (Détection visage activée)
Niveau qualité	<b>★★</b> (Meilleur)	Niv. électronique	<input type="checkbox"/> (Arrêt)
Compens.htes lum	Auto	Adapt object act	<input type="checkbox"/> (Arrêt)
Compens° ombres	Auto		

### 1 Appuyez sur le bouton vert en mode **●**.

L'appareil passe en mode **●**.

Appuyez à nouveau sur le bouton vert pour revenir au mode sélectionné avant le mode **●**.

Lorsque l'appareil détecte le visage d'une personne, la fonction Détection visage est activée et le cadre de détection du visage apparaît (p.73).



### 2 Pressez le déclencheur à mi-course.

La mire de mise au point sur l'écran devient verte lorsque l'appareil effectue la mise au point sur le sujet.

### 3 Appuyez sur le déclencheur à fond.

La photo est prise.



- Attribuez le mode au [Régl. Bout. Vert] dans le menu [ Mode Enregistré] pour utiliser le mode (p.107). (Le mode est attribué par défaut.)
- Lorsque vous appuyez sur le bouton **MENU** en mode , le menu [ Réglages] apparaît. Le menu [ Mode Enregistré] ne peut pas s'afficher.
- Si l'appareil est éteint en mode , il s'allume dans ce même mode à la mise sous tension suivante.

## Prise de vue de votre animal domestique (mode Animaux Domestiques)

En mode (Animaux domestiques), le déclencheur est actionné automatiquement lorsque l'animal est détecté.

**1** Utilisez le bouton de navigation ( ) pour sélectionner (Animaux Domestiques) à partir de la palette du mode d'enregistrement.

**2** Appuyez sur le bouton **OK**.

Le mode est sélectionné et l'appareil revient au mode d'enregistrement. Lorsque l'appareil détecte la tête d'un animal domestique, le déclencheur est actionné automatiquement.

## Prise de vue en mode Microscope numérique

En mode (Microscope numérique), vous pouvez photographier des objets à une distance d'1 cm seulement. En outre, étant donné que les LED d'éclairage macro autour de l'objectif sont toujours allumées, vous pouvez prendre des photos précises de texte, des veines d'une feuille, de spécimens d'insectes et autre.



L'illumination des LED d'éclairage macro peut être irrégulière ou insuffisante selon les conditions de prise de vue.

**1** Utilisez le bouton de navigation ( ) pour sélectionner (Microscope numérique) à partir de la palette du mode d'enregistrement.

**2** Appuyez sur le bouton **OK**.

Le mode est sélectionné et l'appareil revient au mode d'enregistrement.

### 3

#### Appuyez sur le bouton W/T.

Si vous appuyez sur T, l'appareil agrandit le sujet.

Vous pouvez agrandir le sujet jusqu'à 9,6 fois (\*).

(\*) Zoom intelligent inclus. Jusqu'à 4 fois pour le zoom optique.

**W** Grand-angle (gauche)

Élargit la zone capturée par l'appareil.

**T** Télé (droite)

Agrandit le sujet.



La fixation du support macro (O-MS2) fourni réduit le bougé de l'appareil pendant la photographie macro (p.22).

### 3

## Prise de vue à intervalles définis (Intervallomètre)

Dans ce mode, un nombre défini d'images peut être pris automatiquement à intervalles prédéterminés à partir d'une heure fixée au préalable.

Intervalle	De 10 s à 99 min	Vous pouvez définir l'intervalle de prise de vue par incréments d'une seconde pour prendre des photos par intervalles de 10 secondes à 4 minutes, ou par incréments d'une minute pour des intervalles de 4 minutes à 99 minutes. Il n'est pas possible de régler l'appareil avec un intervalle de prise de vue inférieur à dix secondes.
Nombre de vues	De 2 images au nombre d'images enregistrables	Vous pouvez régler ce paramètre jusqu'à 1000 vues. Il ne peut toutefois pas excéder la capacité de stockage.
Enr. Différé	De 0 min à 24 heures	Vous pouvez définir des incréments d'une minute. Si le début est réglé sur 0 min, la première photo est prise dès que vous appuyez sur le déclencheur.

### 1

Utilisez le bouton de navigation (▲ ▼ ◀ ▶) pour sélectionner  (Intervallomètre) à partir de la palette du mode d'enregistrement.

### 2

Appuyez sur le bouton OK.

Les réglages actuels d'intervallomètre apparaissent pendant environ une minute. Pour prendre des photos avec les réglages actuels, allez à l'étape 10.

### 3

Lorsque les réglages actuels sont affichés, appuyez sur le bouton OK.

L'écran de définition de [Intervallomètre] apparaît. [Intervalle] est encadré.

#### 4 Définissez l'intervalle.

- 1 Appuyez sur le bouton de navigation (▶).
- 2 Utilisez le bouton de navigation (▲▼) pour définir les minutes, puis appuyez sur le bouton de navigation (▶).
- 3 Utilisez le bouton de navigation (▲▼) pour définir les secondes, puis appuyez sur le bouton de navigation (▶).

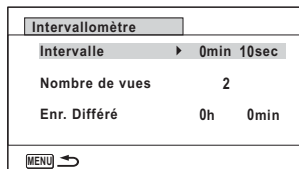

Le cadre revient sur [Intervalle].

#### 5 Appuyez sur le bouton de navigation (▼).

Le cadre se déplace sur [Nombre de vues].

#### 6 Définissez le nombre de vues.

- 1 Appuyez sur le bouton de navigation (▶).
- 2 Utilisez le bouton de navigation (▲▼) pour définir [Nombre de vues], puis appuyez sur le bouton de navigation (▶).

Le cadre revient sur [Nombre de vues].

#### 7 Appuyez sur le bouton de navigation (▼).

Le cadre se déplace sur [Enr. Différé].

#### 8 Réglez l'heure à laquelle commencera la prise de vue.

- 1 Appuyez sur le bouton de navigation (▶).
- 2 Utilisez le bouton de navigation (▲▼) pour définir les heures, puis appuyez sur le bouton de navigation (▶).
- 3 Utilisez le bouton de navigation (▲▼) pour définir les minutes, puis appuyez sur le bouton de navigation (▶).

Le cadre revient à [Enr. Différé].

#### 9 Appuyez sur le bouton MENU.

Les réglages [Intervallomètre] sont sauvegardés et l'appareil revient au mode d'enregistrement.

#### 10 Pressez le déclencheur à mi-course.

La mire de mise au point sur l'écran devient verte si la mise au point est correcte.

#### 11 Appuyez sur le déclencheur à fond.

La prise de vue par intervalles démarre.

L'écran LCD s'éteint entre chaque prise de vue (pendant la veille). Appuyez sur l'interrupteur général pendant la veille pour faire apparaître le nombre de prises de vue restant et l'intervalle de prise de vue sur l'écran. Le message [Finir prise de vue par intervalles?] s'affiche lorsque vous appuyez sur l'interrupteur général puis le bouton **MENU**. Appuyez sur le bouton **OK** pour annuler la prise de vue par intervalles.



- Même s'il est activé, le réveil ne sonne pas pendant la prise de vue par intervalles.
- La prise de vue par intervalles s'arrête si la carte mémoire SD est retirée ou insérée pendant la veille.

### 3 Utilisation du retardateur

En mode retardateur, le déclenchement intervient dix secondes ou deux secondes après la pression du déclencheur.

Lors d'une prise de vue avec retardateur, stabilisez l'appareil sur un trépied ou un autre support.

	Ce mode vous permet de poser avec un groupe. La photo est prise environ dix secondes après pression sur le déclencheur.
	Utilisez ce mode pour éviter tout risque de bougé de l'appareil. La photo est prise environ deux secondes après pression du déclencheur.

#### 1 Appuyez sur le bouton de navigation (▲) en mode .

L'écran [Mode Pr.de vues] apparaît.

#### 2 Utilisez le bouton de navigation (◀▶) pour sélectionner puis appuyez sur le bouton (▼).

#### 3 Utilisez le bouton de navigation (◀▶) pour sélectionner ou puis appuyez sur le bouton **OK**.

L'appareil est prêt à photographier au moyen du retardateur.

Lorsque l'appareil détecte le visage d'une personne, la fonction Détection visage est activée et le cadre de détection du visage apparaît (p.73).



#### 4 Pressez le déclencheur pour prendre une photo.

Le décompte commence et les secondes restantes s'affichent à l'écran.



**Si vous sélectionnez ☺**

Le témoin du retardateur et l'ensemble des LED d'éclairage macro s'allument. 5 secondes avant la prise de vue, les LED d'éclairage macro s'éteignent à tour de rôle à partir d'en haut à droite.

Trois secondes avant la prise de vue, le témoin du retardateur clignote.

**Si vous sélectionnez ☹**

Le témoin du retardateur et l'ensemble des LED d'éclairage macro clignent.

La photo est prise après un décompte de dix secondes ou de deux secondes.



La mise au point peut être faussée si vous déplacez l'appareil alors que le témoin du retardateur clignote lors de la prise d'images fixes.



- En modes 📹 (Vidéo), 📽 (Film subaquatique), 📹<sup>HS</sup> (Vidéo haute vitesse), 📹 (Chronocinématogr.) et 📹 (Vidéo Macro 1 cm), l'enregistrement démarre après dix secondes ou deux secondes.
- Lorsque le retardateur est enclenché, appuyez sur le déclencheur à mi-course pour arrêter le compte à rebours et à fond pour le relancer.
- ☹ n'est pas disponible lorsque le mode ● (Vert) est réglé par défaut. Sélectionnez ☹ dans un autre mode scène puis rebasculez sur ●.
- Le témoin du retardateur et les LED d'éclairage macro ne s'allument pas ou clignent en mode 🐾 (Animaux Domestiques).
- Dans les cas suivants, les LED d'éclairage macro restent allumées indépendamment du compte à rebours.
  - En mode 🔬 (Microscope numérique) ou 📹 (Vidéo Macro 1 cm)
  - Lorsque l'option [Eclairage macro] dans le menu [📷 Mode Enregistrtr] est définie sur ☑ (Oui)
- Il n'est pas possible de sélectionner ☺/☹ dans certains modes scène. Reportez-vous aux « Fonctions disponibles pour chaque mode scène » (p.214) pour plus de détails.

## Prise de vue en série (rafale/rafale haute vitesse)



La prise de vue se poursuit aussi longtemps que vous maintenez le déclencheur enfoncé.

	Rafale	À chaque prise de vue, l'image est enregistrée en mémoire avant que la photo suivante ne soit prise. Plus la qualité de l'image est élevée, plus l'intervalle entre les prises est long.
	Rafale haute vitesse	Le nombre de pixels enregistrés est fixé sur [5M]/[4M] et l'intervalle entre les prises de vue est plus court qu'en mode « Rafale ».

\* Le nombre d'images qui peuvent être prises en continu et l'intervalle entre les prises de vue dépendent des situations de prise de vue.

**1 Appuyez sur le bouton de navigation (▲) en mode .**

L'écran [Mode Pr.de vues] apparaît.



**2 Appuyez sur le bouton de navigation (◀▶) pour sélectionner  ou  puis appuyez sur le bouton OK.**

L'appareil est prêt pour la prise de vue en rafale.







**3 Pressez le déclencheur pour prendre une photo.**

La prise de vue se poursuit aussi longtemps que le déclencheur est enfoncé.





Il n'est pas possible de sélectionner / dans certains modes scène. Reportez-vous aux « Fonctions disponibles pour chaque mode scène » (p.214) pour plus de détails.



- Avec , vous pouvez poursuivre la prise de vue jusqu'à ce que la capacité de la carte mémoire SD ou de la mémoire intégrée soit pleine.
- L'intervalle de prise de vue  varie selon les réglages [Pixels enreg] et [Niveau qualité].
- La mise au point, l'exposition et la balance des blancs sont verrouillées avec la première photographie.
- Si la fonction Détection visage est activée (p.104), elle n'est opérationnelle que pour la première photo.
- La fonction Dét° yeux fermés ne fonctionne que pour la dernière photo.
- Le nombre de pixels enregistrés est fixé sur  ou  en mode . Lorsque le mode scène est réglé sur  (Documents), le nombre de pixels enregistrés est fixé sur .

## Prise de vue à l'aide d'une télécommande (en option)

Vous pouvez utiliser une télécommande (en option) pour prendre des photos lorsque vous êtes éloigné de l'appareil.

	Le déclencheur sera relâché au bout de trois secondes environ lorsque vous appuyez sur le bouton du déclencheur de la télécommande.
	Le déclencheur sera relâché immédiatement lorsque vous appuyez sur le bouton du déclencheur de la télécommande.

**1 Appuyez sur le bouton de navigation (▲) en mode .**

L'écran [Mode Pr.de vues] apparaît.

**2 Utilisez le bouton de navigation (◀▶) pour sélectionner  puis appuyez sur le bouton de navigation (▼).**

3

### Appuyez sur le bouton de navigation (◀▶) pour sélectionner ou puis appuyez sur le bouton de navigation OK.

Le témoin du retardateur se met à clignoter lentement et l'appareil est prêt à prendre une photo avec la télécommande.

Lorsque l'appareil détecte le visage d'une personne, la fonction Détection visage est activée et le cadre de détection du visage apparaît (p.73).



4

### Pointez la télécommande vers le récepteur de la télécommande et appuyez sur le déclencheur de la télécommande.

La mire de mise au point devient verte lorsque le sujet est mis au point, et l'appareil prend une photo au rythme suivant.









Lorsque  est sélectionné :

Le témoin du retardateur et les LED d'éclairage macro clignotent rapidement et l'appareil prend une photo au bout de trois secondes.

Lorsque  est sélectionné :

L'appareil photo prend une photo immédiatement.



- Le signal de la télécommande peut être reçu par l'un des récepteurs à l'avant ou à l'arrière de l'appareil.
- La portée est d'environ 4 m depuis l'avant de l'appareil et de 2 m depuis l'arrière.
- En modes  (Vidéo),  (Film subaquatique),  (Vidéo haute vitesse),  (Chronocinématogr.) et  (Vidéo Macro 1 cm), toute nouvelle pression sur le déclencheur interrompt l'enregistrement.
- L'appareil prend une photo même si la mise au point n'est pas effectuée.
- Si vous appuyez sur le bouton du déclencheur de l'appareil à mi-chemin pendant le compte à rebours, le compte à rebours s'interrompt. Si vous appuyez à nouveau sur le bouton du déclencheur sur la télécommande, l'appareil démarre à nouveau le compte à rebours.
- Il n'est pas possible de sélectionner /  dans certains modes scène. Reportez-vous aux « Fonctions disponibles pour chaque mode scène » (p.214) pour plus de détails.
- Le témoin du retardateur et les LED d'éclairage macro ne s'allument pas ou clignotent en mode  (Animaux Domestiques).

3

## Prise de vue avec ajustement automatique de l'exposition (bracketing auto)

Appuyez une fois sur le déclencheur pour ajuster automatiquement l'exposition et prendre trois photos à la suite. Une fois les photos prises, vous pouvez sélectionner la meilleure.

L'ordre de prise de vue est le suivant : exposition correcte → -1,0 IL → +1,0 IL.

### 1 Appuyez sur le bouton de navigation (▲) en mode .

L'écran [Mode Pr.de vues] apparaît.

### 2 Appuyez sur le bouton de navigation (◀▶) pour sélectionner (bracketing auto) puis appuyez sur le bouton OK.

L'appareil est prêt à prendre des photos avec la fonction Bracketing auto.



- Lorsque la fonction Affich. Immédiat est réglée sur  (Oui) (p.106), les photos prises s'affichent dans l'écran Affich. immédiat aussitôt après la prise de vue (p.67).
- Il n'est pas possible de sélectionner  dans certains modes scène. Reportez-vous aux « Fonctions disponibles pour chaque mode scène » (p.214) pour plus de détails.

## Utilisation de la fonction grand-angle numérique (mode Grd-angl numériq)

En mode **WIDE** (Grd-angl numériq), vous pouvez coller deux images verticales capturées à l'aide de cet appareil en une seule vue grand-angle d'environ 19 mm (équivalent à un film 35 mm).



- 1** Utilisez le bouton de navigation (▲▼◀▶) pour sélectionner **WIDE** (Grd-angl numériq) à partir de la palette du mode d'enregistrement.

- 2** Appuyez sur le bouton OK.

L'appareil entre en mode **WIDE**.

Tournez l'appareil de 90° dans le sens des aiguilles d'une montre puis composez votre première prise de vue.

Lorsque l'appareil détecte le visage d'une personne, la fonction Détection visage est activée et le cadre de détection du visage apparaît (p.73).

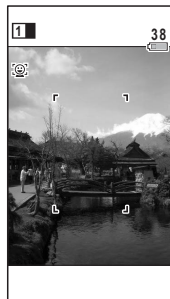

- 3** Pressez le déclencheur pour prendre une photo.

La première image prise est sauvegardée temporairement, et l'écran de prise de vue pour la seconde image s'affiche.



- 4** Prenez une deuxième image.

Superposez l'image sur le guide de prévisualisation situé à gauche de l'écran pour composer votre seconde image. Répétez l'étape 3 pour prendre la seconde image. Cette opération combine la première et la seconde image. L'image collée apparaît sur l'écran temporairement (Affich. Immédiat), puis est enregistrée.



- Pour minimiser la distorsion lors de la prise de la seconde image, tournez l'appareil de sorte qu'il puisse pivoter autour du bord droit du guide de prévisualisation sur l'écran.
- Il n'est pas possible de coller les images s'il y a des objets en mouvement, des motifs répétitifs ou bien s'il n'y a rien lorsque vous superposez la première et la seconde image sur le guide de prévisualisation.
- Si la fonction Détection visage est activée (p.104), elle n'est opérationnelle que pour la première photo.
- Le nombre de pixels enregistrés pour les images capturées en mode **WIDE** est fixé sur **5M**.

3

## Annulation après la première prise de vue

**1** Lorsque l'écran de prise de vue pour la seconde image est affiché à l'étape 4 à la p.83, appuyez sur le bouton **OK** ou sur le bouton de navigation (**▼**).

Une boîte de confirmation apparaît.

**2** Utilisez le bouton de navigation (**▲ ▼**) pour sélectionner une option puis appuyez sur le bouton **OK**.

Enregistrer	Enregistre la première image et vous pouvez reprendre la première photo. La première image est enregistrée à <b>3M</b> (2048×1536).
Rejeter	Rejette la première image et vous pouvez reprendre la première photo.
Annuler	Retourne à l'écran de prise de vue pour la seconde image.

## Prise de vue panoramique (mode Panorama numérique)

En mode **■ ■ ■** (Panorama numérique), vous pouvez coller ensemble deux ou trois vues capturées de manière à créer une photographie panoramique à l'aide de l'appareil photo.

**1** Utilisez le bouton de navigation (**▲ ▼ ◀ ▶**) pour sélectionner **■ ■ ■** (Panorama numérique) à partir de la palette du mode d'enregistrement.

## 2 Appuyez sur le bouton OK.

L'appareil passe en mode ■■■ et le message [Choix du sens d'assemblage] s'affiche.

## 3 Utilisez le bouton de navigation (◀▶) pour choisir la direction dans laquelle les images seront assemblées.

L'écran de prise de la première vue apparaît. Lorsque l'appareil détecte le visage d'une personne, la fonction Détection visage est activée et le cadre de détection du visage apparaît (p.73).



## 4 Pressez le déclencheur pour prendre une photo.

L'écran de prise de la deuxième vue apparaît lorsque vous avez pris la première.

### Si vous avez sélectionné le côté droit (▶) à l'étape 3 :

Le bord droit de la première image apparaît en semi-transparence à gauche de l'écran.

### Si vous avez sélectionné le côté gauche (◀) à l'étape 3 :

Le bord gauche de la première image apparaît en semi-transparence à droite de l'écran.

## 5 Prenez la seconde image.

Déplacez l'appareil de sorte que l'image en semi-transparence et l'image en cours se chevauchent puis appuyez sur le déclencheur.



## 6 Prenez la troisième image.

Répétez les étapes 4 à 5 pour prendre la troisième image.

Les images sont réunies et une image panoramique apparaît.

L'image panoramique n'apparaît pas lorsque [Affich. Immédiat] (p.106) est réglé sur [Arrêt].



- Il n'est pas possible de coller les images s'il y a des objets en mouvement, des motifs répétitifs ou bien s'il n'y a rien lorsque vous superposez la première et la seconde image, ou la seconde et la troisième image, sur le guide de prévisualisation.
- Si la fonction Détection visage est activée (p.104), elle n'est opérationnelle que pour la première photo.

## Annulation après avoir pris la première ou la seconde image

**1** Après avoir pris la première image à l'étape 5 ou la seconde image à l'étape 6 à la p.85, appuyez sur le bouton **OK** ou sur le bouton de navigation (**▼**).

Une boîte de confirmation apparaît.

**2** Utilisez le bouton de navigation (**▲ ▼**) pour sélectionner une option puis appuyez sur le bouton **OK**.

Enregistrer	Sauvegarde la ou les images prises et vous pouvez reprendre la première image. Lorsque cette option est sélectionnée après la prise de la seconde image, la première et la seconde image sont assemblées et sauvegardées en tant que photographie panoramique.
Rejeter	Rejette les images prises et vous pouvez reprendre la première image.
Annuler	Revient à l'écran de prise de vue précédent.



Les images non collées prises en mode **■■■** sont fixées sur **3M**.



## Éléments du menu Mode Enregistrtr

La plupart des réglages de prise de vue sont effectués dans le menu [📷 Mode Enregistrtr]. Référez-vous aux explications de chaque fonction pour savoir comment effectuer ces réglages.

- 1 Appuyez sur le bouton MENU en mode d'enregistrement Photo.**  
Le menu [📷 Mode Enregistrtr] apparaît.  
Appuyez sur le bouton **MENU** en mode Vidéo pour afficher le menu [📹 Vidéo].
- 2 Sélectionnez un élément à l'aide du bouton de navigation (▲ ▼ ◀ ▶) et configurez-le.**

### Permet de sauvegarder le réglage et de commencer à prendre des photos

- 3 Une fois le réglage effectué, appuyez sur le bouton MENU.**  
L'appareil revient au mode capture.  
Le réglage est sauvegardé et l'appareil revient à l'écran précédent.



Lorsque le menu [⚙ Réglages] s'affiche en mode [▶], vous pouvez basculer en mode [📷] en appuyant sur le bouton [▶].

### Permet de sauvegarder le réglage et de commencer la lecture des images

- 3 Appuyez sur le bouton [▶].**  
Lorsque le menu [📷 Mode Enregistrtr], [📹 Vidéo] ou [⚙ Réglages] s'affiche en mode [📷], le réglage est enregistré et l'appareil photo revient en mode lecture.

### Permet d'annuler les modifications et de poursuivre l'utilisation du menu

- 3 Appuyez sur le bouton MENU.**  
Les modifications sont annulées et vous pouvez sélectionner un menu.



La fonction du bouton **MENU** est différente selon l'écran. Référez-vous aux indications du guide.

- Exit      Quitte le menu et retourne à l'écran d'origine.
- ↶      Revient à l'écran précédent avec les réglages en cours.
- Annuler      Annule la sélection actuelle, quitte le menu et revient à l'écran précédent.

## Sélection du mode Flash

3

	Auto	Le flash se déclenche automatiquement en fonction des conditions d'éclairage.
	Flash Eteint	Le flash ne se déclenche pas, quelle que soit la brillance. Utilisez ce mode pour prendre des photos dans des lieux où l'usage du flash est interdit.
	Flash en marche	Le flash se déclenche à chaque prise de vue quelle que soit la brillance.
	Auto+Yeux rouges	Ce mode réduit le phénomène des yeux rouges provoqué par l'éclair du flash reflété par les yeux du sujet. Le flash se déclenche automatiquement.
	Flash+Yeux rouges	Ce mode réduit le phénomène des yeux rouges provoqué par l'éclair du flash reflété par les yeux du sujet. Le flash se déclenche quelles que soient les conditions d'éclairage.



- Les modes disponibles varient selon le mode scène, le mode centre ou le mode prise de vues sélectionné. Reportez-vous aux « Fonctions disponibles pour chaque mode scène » (p.214) pour plus de détails.
- Si vous utilisez la fonction Détection visage lorsque est sélectionné, le mode Flash est automatiquement réglé sur .
- Un pré-flash se déclenche lors de l'utilisation de la fonction d'atténuation des yeux rouges.



L'utilisation du flash lors de la capture d'images à faible distance peut provoquer des irrégularités dues à la répartition de la lumière.

## 1 Appuyez sur le bouton de navigation (◀) en mode .



L'écran [Mode Flash] apparaît.  
Le mode Flash change à chaque pression sur le bouton. Vous pouvez également modifier le réglage à l'aide du bouton de navigation (▲▼).



## 2 Appuyez sur le bouton OK.

Le réglage est sauvegardé et l'appareil revient au mode d'enregistrement.



### À propos du phénomène des yeux rouges

Lors d'une prise de vue avec flash, les yeux du sujet risquent d'être rouges sur la photo. Ce phénomène se produit lorsque la lumière du flash se reflète dans les yeux du sujet. Vous pouvez l'atténuer en augmentant l'éclairage autour du sujet et/ou en diminuant la distance du sujet et en ajustant l'objectif sur un réglage d'angle plus large. Le réglage du mode flash sur  (Auto+Yeux rouges) ou  (Flash+Yeux rouges) est aussi un moyen efficace de minimiser ce phénomène.

Si, malgré cela, les yeux du sujet restent rouges, utilisez la fonction Retouche yeux rouges (p.161).

Sauvegarde du réglage du mode Flash  p.129

## Sélection du mode centre

	Standard	Ce mode est utilisé lorsque la distance au sujet est comprise entre 40 cm et ∞. L'appareil effectue la mise au point sur le sujet à l'intérieur de la mire AF lorsque le déclencheur est pressé à mi-course.
	Macro	Ce mode est utilisé lorsque la distance au sujet est comprise entre 10 cm et 50 cm. L'appareil effectue la mise au point sur le sujet dans la zone de mise au point automatique lorsque le déclencheur est enfoncé à mi-course.
	Macro 1 cm	Ce mode est utilisé lorsque la distance au sujet est comprise entre 1 cm et 30 cm. L'appareil effectue la mise au point sur le sujet dans la zone de mise au point automatique lorsque le déclencheur est enfoncé à mi-course.

<b>PF</b>	Hyperfocale	Ce mode est utilisé lorsque vous demandez à quelqu'un de prendre des photos pour vous ou lorsque vous prenez des photos à travers la fenêtre d'une voiture ou d'un train. L'intégralité de l'image, du premier plan à l'arrière-plan, est nette.
<b>▲</b>	Infini	Ce mode sert à photographier des objets distants. Le flash est réglé sur  (Flash Eteint).
<b>MF</b>	M. au point manuelle	Ce mode vous permet de régler manuellement la mise au point.

## 1 Appuyez sur le bouton de navigation (▶) en mode .



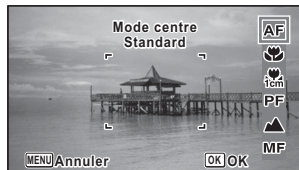



L'écran [Mode centre] apparaît. Le mode centre change à chaque pression sur le bouton. Vous pouvez également modifier le réglage à l'aide du bouton de navigation (▲▼).



## 2 Appuyez sur le bouton OK.

Le réglage est sauvegardé et l'appareil revient au mode d'enregistrement.



- Les modes disponibles varient selon le mode scène sélectionné. Reportez-vous aux « Fonctions disponibles pour chaque mode scène » (p.214) pour plus de détails.
- Le bruit de la mise au point est enregistré lorsqu'un mode centre autre que **PF** ou **▲** est sélectionné dans les modes  (Vidéo),  (Film subaquatique),  (Vidéo haute vitesse),  (Chronocinématogr.) et  (Vidéo Macro 1 cm).
- Lorsque [Macro auto] est activé et que la prise de vue s'effectue avec , si le sujet est éloigné de plus de 50 cm, l'appareil effectue automatiquement la mise au point sur ∞ (Infini).

Sauvegarde du réglage du mode centre  p.129

## Réglage de la mise au point manuelle

La procédure permettant de régler manuellement la mise au point (**MF**) est décrite ci-dessous.

### 1 Appuyez sur le bouton de navigation (▶) en mode .

L'écran [Mode centre] apparaît.

### 2 Utilisez le bouton de navigation (▶) pour sélectionner MF.

### 3 Appuyez sur le bouton OK.

La partie centrale de l'image est agrandie en plein écran.

### 4 Appuyez sur le bouton de navigation (▲▼).

L'indicateur **MF** apparaît sur l'écran, indiquant la distance approximative du sujet. Réglez la mise au point à l'aide du bouton de navigation (▲▼) avec l'indicateur comme guide.

- ▲ pour une mise au point distante
- ▼ pour une mise au point plus rapprochée



Témoin MF

### 5 Appuyez sur le bouton OK.

La mise au point est verrouillée et l'appareil revient au mode d'enregistrement. Une fois la mise au point verrouillée, appuyez une nouvelle fois sur le bouton de navigation (▶) pour afficher l'indicateur **MF** et reprenez le réglage de la mise au point.



Le mode de prise de vue ne peut être modifié lorsque l'indicateur **MF** est visible.



Pour passer de **MF** à un autre mode centre, appuyez sur le bouton de navigation (▶) lorsque l'indicateur **MF** est visible.

## Changement de la zone de mise au point automatique

Vous pouvez modifier la zone de mire AF (Zone m.au point).

	Multiple	Utilise la zone de mise au point classique.
	Spot	Rétrécit la zone de mise au point.
	Anticipation	Suit un sujet en mouvement et le conserve dans la mise au point.

### 1 Utilisez le bouton de navigation (▲▼) pour sélectionner [Réglage AF] dans le menu [Mode Enregistrt].

### 2 Appuyez sur le bouton de navigation (▶).

L'écran [Réglage AF] apparaît.

**3** Utilisez le bouton de navigation (▲ ▼) pour sélectionner [Zone m.au point].

**4** Appuyez sur le bouton de navigation (▶).

Un menu déroulant apparaît.

**5** Utilisez le bouton de navigation (▲ ▼) pour modifier la zone de mise au point automatique.

**6** Appuyez sur le bouton OK.

Le réglage est sauvegardé.



Les modes disponibles varient selon le mode scène sélectionné. Reportez-vous aux « Fonctions disponibles pour chaque mode scène » (p.214) pour plus de détails.

## Réglage de la fonction Macro auto

Lorsque [Macro Auto] est réglé sur  (Oui), la mise au point se règle selon la plage macro nécessaire (distance au sujet comprise entre 10 et 50 cm) même si le réglage du mode centre est **AF** (Standard).

Lorsqu'il est désactivé et que le mode centre est réglé sur **AF** (Standard), la mise au point automatique ne fonctionne que dans la plage standard et la mise au point ne s'effectue pas dans la plage macro.

Lorsque le mode centre est réglé sur (Macro) ou (Macro 1 cm), la mise au point ne se règle que dans la plage macro correspondante et n'a pas lieu dans la plage standard.

**1** Utilisez le bouton de navigation (▲ ▼) pour sélectionner [Réglage AF] dans le menu [ Mode Enregistré].

**2** Appuyez sur le bouton de navigation (▶).

L'écran [Réglage AF] apparaît.

**3** Sélectionnez [Macro auto] à l'aide du bouton de navigation (▲ ▼).

**4** Utilisez le bouton de navigation (◀ ▶) pour sélectionner  (Oui)/ (Arrêt).

Le réglage est sauvegardé.

## Réglage de AF lumière auxiliaire (Lumière Aux. AF)

L'appareil émet automatiquement une lumière auxiliaire AF en cas de prise de vue dans des lieux sombres. Vous pouvez activer ou désactiver la lumière.

**1** Utilisez le bouton de navigation (▲ ▼) pour sélectionner [Réglage AF] dans le menu [📷 Mode Enregistrt].

**2** Appuyez sur le bouton de navigation (▶).

L'écran [Réglage AF] apparaît.

**3** Utilisez le bouton de navigation (▲ ▼) pour sélectionner [Lumière Aux. AF].

**4** Utilisez le bouton de navigation (◀ ▶) pour sélectionner

(Oui)/ (Arrêt).

Le réglage est sauvegardé.



Vous ne courez aucun risque en regardant directement la lumière. Par contre, ne regardez pas dans l'émetteur depuis une très courte distance, car vous risquez d'être ébloui.



L'appareil n'émet pas de lumière auxiliaire AF en fonction du mode centre ou du mode scène sélectionné. Reportez-vous aux « Fonctions disponibles pour chaque mode scène » (p.214) pour plus de détails.

## Réglage du ton de l'image

Réglage du ton des images.

Vous avez le choix entre [Lumineux], [Naturel] ou [Monochrome].

Le réglage par défaut est [Lumineux].

**1** Utilisez le bouton de navigation (▲ ▼) pour sélectionner [Ton de l'image] dans le menu [📷 Mode Enregistrt].

**2** Appuyez sur le bouton de navigation (▶).

Un menu déroulant apparaît.

**3** Sélectionnez une langue à l'aide du bouton de navigation (▲ ▼) pour sélectionner un ton de finition.

**4** Appuyez sur le bouton OK.

Le réglage est sauvegardé.



Lorsque [Monochrome] est sélectionné, [Harmonisation] apparaît dans le menu [Mode Enregistré] pour définir le ton des images monochromes au lieu de [Saturation].

## Sélection du nombre de pixels enregistrés

Vous pouvez choisir le nombre de pixels enregistrés pour les images fixes. Plus le nombre de pixels enregistrés est important, plus les détails apparaissent nets lors de l'impression de votre photo. La qualité de l'image imprimée dépend également de la qualité de l'image, du contrôle d'exposition, de la résolution de l'imprimante et d'autres facteurs ; c'est pourquoi vous n'avez pas besoin de sélectionner plus de pixels que le nombre requis de pixels enregistrés. [3M] est suffisant pour des impressions au format carte postale. Plus il y a de pixels, plus la photo est grande et la taille du fichier importante.

Reportez-vous au tableau suivant pour le réglage approprié en fonction de l'usage prévu.

Pixels enregistrés	Usage prévu
[16M] 4608×3456	Pour l'impression de photos haute qualité ou d'images au format A4 ou supérieur, ou l'édition d'images sur un ordinateur.
[12M] 3456×3456	
[12M] 4608×2592	
[7M] 3072×2304	
[5M] 3072×1728	Pour des impressions au format carte postale.
[5M] 2592×1944	
[4M] 2592×1464	
[3M] 2048×1536	Pour la publication sur des sites Web ou l'envoi de messages électroniques.
[2M] 1920×1080	
[1280] 1280×960	
[1024] 1024×768	
[640] 640×480	

Plus net

- Le réglage par défaut est [12M].
- [1280] peut uniquement être activé lorsque le mode [Documents] est activé. [1280] n'apparaît pas dans les options [Pixels enreg].





Si vous sélectionnez **16M/7M/5M/3M/1024/640**, le rapport longueur/largeur de l'image est 4:3. L'écran d'enregistrement et de lecture apparaît tel que représenté à droite.



**1** Utilisez le bouton de navigation (▲ ▼) pour sélectionner [Pixels enreg] dans le menu [Mode Enregistr].

**2** Appuyez sur le bouton de navigation (▶).  
Un menu déroulant apparaît.

**3** Utilisez le bouton de navigation (▲ ▼) pour changer le nombre de pixels enregistrés.

**4** Appuyez sur le bouton OK.  
Le réglage est sauvegardé.



Le nombre de pixels enregistrés que vous pouvez sélectionner varie selon le mode scène. Reportez-vous aux « Fonctions disponibles pour chaque mode scène » (p.214) pour plus de détails.

## Sélection du niveau de qualité des images fixes

Sélectionnez le niveau de qualité (taux de compression des données) pour les images fixes en fonction de l'utilisation prévue des images. Plus il y a d'étoiles (★), plus la qualité de l'image sera élevée, et plus le fichier sera volumineux. Le nombre de pixels enregistrés sélectionné affectera également la taille du fichier image (p.94).

### Niveau qualité

★★★	Optimal	Le taux de compression le plus faible. Adapté à l'impression de photos.
★★	Meilleur	Le taux de compression standard. Idéal pour la visualisation de l'image sur un écran d'ordinateur. (réglage par défaut)
★	Bon	Le taux de compression le plus élevé. Adapté pour des pièces jointes d'e-mails ou la création de sites Web.

**1** Utilisez le bouton de navigation (▲ ▼) pour sélectionner [Niveau qualité] dans le menu [Mode Enregistr].

## 2 Appuyez sur le bouton de navigation (▶).

Un menu déroulant apparaît.

## 3 Utilisez le bouton de navigation (▲▼) pour modifier le niveau de qualité.

Le nombre d'images fixes que vous pouvez enregistrer s'affiche en haut de l'écran lorsque vous sélectionnez un niveau de qualité.







## 4 Appuyez sur le bouton OK.

Le réglage est sauvegardé.

3

## Réglage de la balance des blancs

Il est possible d'obtenir un bon rendu des couleurs en réglant la balance des blancs en fonction des conditions d'éclairage au moment de la prise de vue.

<b>AWB</b>	Auto	L'appareil règle la balance des blancs automatiquement.
	Lumière du jour	Ce mode est à utiliser lorsque vous prenez des photos au soleil en extérieur.
	Ombre	Ce mode permet de prendre des photos de sujets à l'ombre en extérieur.
	Tungstène	Ce mode est conçu pour des sujets éclairés par des lampes tungstènes ou des lumières électriques autres que fluorescentes.
	Lumières du jour	Ce mode est réservé à la photographie en lumière fluorescente.
	Lumières fluo blc coul du jour	
	Lumières fluo lumière blanche	
	Manuel	Ce mode permet de régler la balance des blancs manuellement.



- Définissez une autre balance des blancs si vous n'êtes pas satisfait de la balance des couleurs des photos prises avec le réglage **AWB**.
- En fonction du mode scène sélectionné, le réglage de la balance des blancs ne peut pas être modifié. Reportez-vous à la section « Fonctions disponibles pour chaque mode scène » (p.214) pour plus de détails.

**1** Utilisez le bouton de navigation (▲▼) pour sélectionner [Balance blancs] dans le menu [Mode Enregistrtr].

**2** Appuyez sur le bouton de navigation (▶).

L'écran [Balance blancs] apparaît.

**3** Utilisez le bouton de navigation (▲▼) pour modifier le réglage.

Vous pouvez vérifier les résultats de la balance des blancs disponibles sur l'image de prévisualisation chaque fois que vous appuyez sur le bouton de navigation.

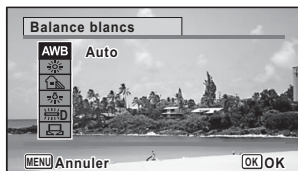

**4** Appuyez sur le bouton OK.

Le réglage est sauvegardé.

Reportez-vous aux instructions suivantes si vous souhaitez configurer la balance des blancs en sélectionnant le type de lumière fluorescente ou l'ajuster manuellement.



Si vous modifiez fréquemment le réglage [Balance blancs], gagnez du temps en attribuant le Réglage Fn au bouton Vert (p.107).

Sauvegarde du réglage de la balance des blancs ☞ p.129

## Sélection du type de lumière fluorescente

Sélectionnez le type de lumière fluorescente appropriée depuis **☞D** (Lumières du jour Lumières fluo), **☞N** (Lumières fluo blc coul du jour) ou **☞W** (Lumières fluo lumière blanche).

**1** Dans l'écran [Balance blancs], sélectionnez [**☞D** (Lumières du jour Lumières fluo)] à l'aide du bouton de navigation (▲▼).

**2** Appuyez sur le bouton de navigation (▶).

**3** Sélectionnez le type de lumière fluorescente à l'aide du bouton de navigation (▲▼).

La balance des blancs est réglée automatiquement.

**4** Appuyez sur le bouton OK.

Le réglage est sauvegardé.



L'icône affichée sur l'écran [Balance blancs] change en cas de modification du type de lumière fluorescente.

## Réglage manuel

Prévoyez une feuille de papier blanc ou un support identique.

- 1** Dans l'écran [Balance blancs], sélectionnez (Manuel) à l'aide du bouton de navigation (▲ ▼).
- 2** Pointez l'appareil vers la feuille de papier blanc (ou autre support) et faites en sorte que celle-ci occupe la mire qui apparaît au centre de l'écran.
- 3** Appuyez sur le déclencheur à fond.  
La balance des blancs est réglée automatiquement.
- 4** Appuyez sur le bouton OK.  
Le réglage est enregistré et l'écran revient au menu [ Mode Enregistré].

## Réglage de la mesure AE

Il est possible de définir la zone de l'écran où la luminosité est mesurée en vue de déterminer l'exposition.

	Mesure multizone	L'appareil divise l'écran en 256 zones, mesure la luminosité et détermine l'exposition.
	Mesure centrale pondérée	L'appareil analyse la luminosité globale de l'écran, mais c'est plus spécialement la portion centrale qui détermine l'exposition.
	Mesure par point	L'appareil détermine l'exposition en mesurant la luminosité uniquement au centre de l'écran.

- 1** Utilisez le bouton de navigation (▲ ▼) pour sélectionner [Mesure AE] dans le menu [ Mode Enregistré].
- 2** Appuyez sur le bouton de navigation (▶).  
Un menu déroulant apparaît.
- 3** Sélectionnez une méthode de mesure à l'aide du bouton de navigation (▲ ▼).
- 4** Appuyez sur le bouton OK.  
Le réglage est sauvegardé.



- La luminosité est mesurée et l'exposition déterminée lorsque le déclencheur est enfoncé à mi-course.
- Si le sujet n'est pas centré sur l'écran et que vous souhaitez utiliser la fonction Mesure AE ponctuelle, centrez le sujet sur l'écran, pressez le déclencheur à mi-course et maintenez-le enfoncé pour verrouiller l'exposition, puis composez à nouveau votre cliché et pressez le déclencheur à fond.
- En fonction du mode scène sélectionné, le réglage Mesure AE ne peut pas être modifié. Reportez-vous à la section « Fonctions disponibles pour chaque mode scène » (p.214) pour plus de détails.

Sauvegarde du réglage de la mesure AE p.129

## Réglage de la sensibilité

Vous pouvez sélectionner la sensibilité pour régler la brillance de l'environnement.

AUTO	La sensibilité est automatiquement réglée par l'appareil. (Par défaut : sensibilité 125-1600)
125	↑ Plus la sensibilité est faible, moins le bruit affecte l'image. La vitesse d'obturation diminue en cas de faible luminosité.
200	
400	↓ Des réglages de sensibilité élevée utilisent des vitesses d'obturation plus importantes en cas de faible luminosité afin de réduire les vibrations de l'appareil, mais l'image peut être affectée par le bruit.
800	
1600	
3200	
6400	

**1** Utilisez le bouton de navigation (▲ ▼) pour sélectionner [Sensibilité] dans le menu [Mode Enregistrt].

**2** Appuyez sur le bouton de navigation (▶).  
Un menu déroulant apparaît.

**3** Utilisez le bouton de navigation (▲ ▼) pour modifier la sensibilité.

**4** Appuyez sur le bouton OK.  
Le réglage est sauvegardé.



- La sensibilité ne peut pas être modifiée dans certains modes scène. Reportez-vous aux « Fonctions disponibles pour chaque mode scène » (p.214) pour plus de détails.
- Lorsque le mode scène est réglé sur  (Documents), la plage de sensibilité AUTO est fixée sur 125-6400.
- Lorsque [Shake Reduction] est réglé sur [Double], 3200 et 6400 ne peuvent pas être sélectionnés.
- Lorsque [Compens.htes lum] est réglé sur [Oui], la valeur de sensibilité minimale est doublée.

Sauvegarde du réglage de la sensibilité  p.129

3

Opérations de prise de vue

## Réglage de la plage ISO AUTO

Réglez la plage de sensibilité lorsque la sensibilité est réglée sur AUTO. La sensibilité peut être réglée sur 125-200, 125-400, 125-800, 125-1600, 125-3200, 125-6400.

1

**Utilisez le bouton de navigation (▲ ▼) pour sélectionner [Plage ISO AUTO] dans le menu [Mode Enregistr].**

2

**Appuyez sur le bouton de navigation (▶).**

Un menu déroulant apparaît.

3

**Sélectionnez la plage d'ajustement de la sensibilité à l'aide du bouton de navigation (▲ ▼).**

4

**Appuyez sur le bouton OK.**

Le réglage est sauvegardé.



- La plage de sensibilité pouvant être sélectionnée varie selon le mode scène sélectionné. Reportez-vous aux « Fonctions disponibles pour chaque mode scène » (p.214) pour plus de détails.
- Lorsque [Shake Reduction] est réglé sur [Double], 125-3200 et 125-6400 ne peuvent pas être sélectionnés.
- Lorsque [Compens.htes lum] est réglé sur [Oui], la valeur de sensibilité minimale est doublée.

## Réglage de l'exposition (Correction IL)

Vous avez la possibilité de régler la brillance globale de la photo. Vous pouvez ainsi prendre des photos intentionnellement surexposées ou sous-exposées.

**1** Utilisez le bouton de navigation (▲ ▼) pour sélectionner [Correction IL] dans le menu [Mode Enregistrt].

**2** Utilisez le bouton de navigation (◀ ▶) pour sélectionner la valeur de correction d'exposition.

Pour augmenter la luminosité, sélectionnez une valeur positive (+). Pour diminuer la luminosité, sélectionnez une valeur négative (-).

Vous pouvez sélectionner la valeur de correction dans la plage -2,0 IL à +2,0 IL par pas de 1/3 IL.



- Lorsque l'histogramme est affiché en mode d'enregistrement Photo ou en mode lecture, vous pouvez vérifier si l'exposition est correcte (p.30).
- La correction IL ne peut pas être utilisée dans certains modes scène. Reportez-vous aux « Fonctions disponibles pour chaque mode scène » (p.214) pour plus de détails.

Sauvegarde du réglage de la correction IL ESP p.129

## Correction de la luminosité (Régl. Plage Dyn.)

Étend la plage dynamique et empêche la formation de zones lumineuses et de zones sombres. [Compens.htes lum] ajuste les zones lumineuses lorsque l'image est trop lumineuse, et [Compens° ombres] ajuste les zones sombres lorsque l'image est trop sombre.

Auto	L'appareil corrige automatiquement les zones lumineuses/sombres en fonction des besoins.
Oui	L'appareil corrige toujours les zones lumineuses/sombres.
Arrêt	L'appareil ne corrige pas les zones lumineuses/sombres.

**1** Utilisez le bouton de navigation (▲ ▼) pour sélectionner [Régl. Plage Dyn.] dans le menu [Mode Enregistrt].

**2** Appuyez sur le bouton de navigation (▶).

L'écran [Régl. Plage Dyn.] apparaît.

**3** Utilisez le bouton de navigation (▲ ▼) pour sélectionner [Compens.htes lum] ou [Compens° ombres].

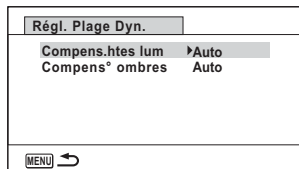

## 4 Appuyez sur le bouton de navigation (▶).

Un menu déroulant apparaît.

## 5 Utilisez le bouton de navigation (▲▼) pour modifier le réglage.

## 6 Appuyez sur le bouton OK.

Le réglage est sauvegardé.

L'icône de réglage de la plage dynamique s'affiche.



	Lorsque [Compens.htes lum] est réglé sur [Auto] ou [Oui]
	Lorsque [Compens° ombres] est réglé sur [Auto] ou [Oui]
	Lorsque [Compens.htes lum] et [Compens° ombres] sont tous deux réglés sur [Auto] ou [Oui]



- Lorsque [Compens.htes lum] est réglé sur [Oui], la valeur de sensibilité minimale est doublée.
- Si vous modifiez fréquemment le réglage [Compens.htes lum] ou [Compens° ombres], gagnez du temps en l'attribuant au bouton Vert (p.107).



Le réglage de la plage dynamique ne peut pas être activé dans certains modes scène. Reportez-vous aux « Fonctions disponibles pour chaque mode scène » (p.214) pour plus de détails.

## Réglage de la fonction Shake Reduction

Cette fonction vous permet de corriger le bougé d'appareil pendant la prise de vue. Vous pouvez sélectionner la correction optique uniquement (Décal capt image) ou les corrections optique et électronique (Double). Le réglage par défaut est [Décal capt image].

Décal capt image	Correction optique uniquement du bougé d'appareil.
Double	Correction à la fois optique et électronique du bougé d'appareil.
Arrêt	Pas de correction optique ou électronique.

## 1 Utilisez le bouton de navigation (▲▼) pour sélectionner [Shake Reduction] dans le menu [Mode Enregistrtr].



## 2 Appuyez sur le bouton de navigation (▶).

Un menu déroulant apparaît.

## 3 Utilisez le bouton de navigation (▲ ▼) pour modifier le réglage.

## 4 Appuyez sur le bouton OK.

Le réglage est sauvegardé.









- En mode (Vert), le réglage est fixé sur [Décal capt image].
- En mode (Nocturne manuel), le réglage est fixé sur [Double].
- [Double] ne peut pas être activé dans les cas suivants : Lorsque [Double] a déjà été activé, le réglage passe automatiquement sur [Décal capt image].
  - lorsque (Rafale), (Rafale haute vitesse) ou (Retardateur) est sélectionné comme mode de prise de vues
  - lorsque la sensibilité est réglée sur 3200 ou 6400
  - lorsque le flash est activé
  - lorsqu'une photo est prise sans que vous appuyiez sur le déclencheur à lorsque (Digital SR), (Panorama numérique), (Grd-angl numériq), (Feux d'artifice) ou (HDR) est sélectionné comme mode scène
- Pour corriger le bougé d'appareil en mode (Vidéo), (Film subaquatique), (Chronocinématogr.) ou (Vidéo Macro 1 cm), utilisez la fonction Movie SR (p.121).
- Lorsque [Double] est activé, la correction optique est utilisée dès lors que l'appareil photo peut corriger la vibration de manière optique.
- La fonction Shake Reduction ne peut pas être activée dans certains modes scène. Reportez-vous aux « Fonctions disponibles pour chaque mode scène » (p.214) pour plus de détails.



La fonction Shake Reduction peut ne pas être efficace si la vitesse d'obturation est lente. Il est conseillé de désactiver la fonction Shake Reduction et d'utiliser un trépied pour des vitesses d'obturation lentes.

## Passage à la fonction Détection visage

La fonction Détection visage repère les visages dans la vue et ajuste automatiquement la mise au point et l'exposition pour ces visages. Vous pouvez modifier le réglage de la fonction de manière à ce que l'appareil relâche automatiquement le déclencheur lorsqu'un ou plusieurs sujets sourient. Le réglage par défaut est  (Détection visage activée).

 (Détection visage activée)	L'appareil détecte le visage d'une personne.
 (Smile Capture)	L'appareil actionne automatiquement le déclencheur lorsque le sujet sourit.
 (Aide autoportrait)	Les LED d'éclairage macro clignotent lorsque l'appareil détecte le visage d'une personne. La position de la LED qui clignote indique où le visage détecté se trouve sur l'écran.
 (Aide autoportrait + Smile Capture)	Les LED d'éclairage macro clignotent lorsque l'appareil détecte le visage d'une personne. L'appareil actionne automatiquement le déclencheur lorsque le sujet sourit.
 (Détection visage désactivée)	L'appareil photo ne détecte pas le visage d'une personne.

**1** Utilisez le bouton de navigation (**▲ ▼**) pour sélectionner [Détection visage] dans le menu [**Mode Enregistrrt**].

**2** Appuyez sur le bouton de navigation (**▶**).  
Un menu déroulant apparaît.



**3** Utilisez le bouton de navigation (**▲ ▼**) pour modifier le réglage.

**4** Appuyez sur le bouton OK.  
Le réglage est sauvegardé.  
L'icône Détection visage apparaît sur l'écran.



- Les détections AF et AE du visage peuvent ne pas fonctionner si le sujet porte des lunettes de soleil, s'il ne regarde pas en direction de l'appareil ou si une partie de son visage est recouverte.
- S'il ne peut pas détecter le visage du sujet, l'appareil effectue la mise au point en utilisant le réglage actuellement sélectionné dans [Zone m.au point].
- Même si Smile Capture est sélectionné, il se peut que la fonction ne soit pas déclenchée et qu'aucune image ne soit capturée, selon la condition des visages identifiés, par exemple dans le cas où les visages sont trop petits. Si tel est le cas, appuyez sur le déclencheur pour prendre une photo.
- En mode  (Animaux Domestiques), la fonction Détection visage sert de fonction de détection d'animal domestique (pour un seul animal domestique).
- Il n'est pas possible de sélectionner la fonction Détection visage dans certains modes scène. Reportez-vous aux « Fonctions disponibles pour chaque mode scène » (p.214) pour plus de détails.

## Pour utiliser la fonction Aide autoportrait

Les LED d'éclairage macro autour de l'objectif clignotent lorsque l'appareil photo détecte des visages en mode  (Aide autoportrait) ou  (Aide autoportrait + Smile Capture). La position de la LED qui clignote indique où le visage détecté se trouve sur l'écran.

La position (zone) du visage détecté correspond comme suit à la LED d'éclairage macro qui clignote.

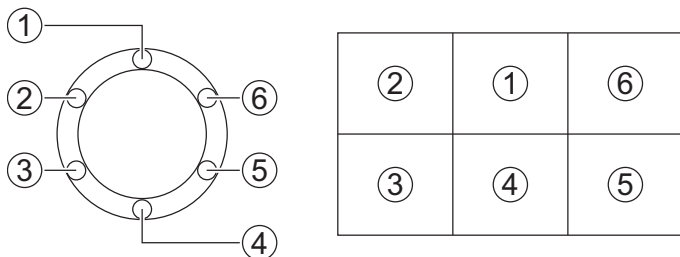

**Exemple 1.** Lorsque l'appareil détecte une personne dans la zone ① sur l'écran.

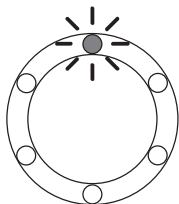

**Exemple 2.** Lorsque l'appareil détecte deux personnes dans les zones ② et ⑤ sur l'écran.

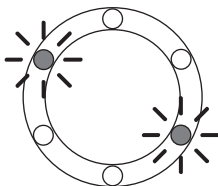



- Lorsque l'appareil photo détecte deux visages dans la même zone, la LED la plus proche de la LED clignotante se met aussi à clignoter.
- L'appareil peut indiquer la position d'un maximum de trois visages détectés par des LED clignotantes.
- Lorsque l'appareil détecte quatre ou cinq visages, quatre ou cinq LED clignotent en fonction du nombre de visages détectés. Lorsqu'au moins six visages sont détectés, toutes les LED (six) clignotent (elles n'indiquent pas la position des visages détectés).
- En mode **AUTO** **DRIVE** (Programme image auto), les LED s'éteignent lorsque vous enfoncez le déclencheur à mi-course alors que l'appareil est dans un mode sans fonction Détection visage.
- Lorsque la fonction Aide autoportrait est active, les LED ne s'éteignent pas après la période définie pour la fonction d'économie d'énergie.
- Les LED d'éclairage macro ne clignotent pas lorsque les visages détectés sont trop petits.

3

## Réglage de la fonction Dét° yeux fermés

Cela indique si la fonction Dét° yeux fermés fonctionne lorsque vous utilisez la fonction Détection visage. Le réglage par défaut est  (Oui).

1

Utilisez le bouton de navigation (▲▼) pour sélectionner [Dét° yeux fermés] dans le menu [Mode Enregistrtr].

2

Utilisez le bouton de navigation (◀▶) pour basculer entre

(Oui) et  (Arrêt).

(Oui) La fonction Dét° yeux fermés est active.

(Arrêt) La fonction Dét° yeux fermés n'est pas active.

Le réglage est sauvegardé.

Dét° yeux fermés p.67



Si la fonction Dét° yeux fermés a détecté des yeux fermés au moment de la prise de vue, le message [Yeux fermés détectés] apparaît pendant 3 secondes lors de l'affichage immédiat.

## Réglage du mode Affich. Immédiat

Utilisez ce réglage pour indiquer si le mode Affich. immédiat s'affiche immédiatement après les prises de vue. Le réglage par défaut est

(Oui : affiche l'image).

**1** Utilisez le bouton de navigation (▲▼) pour sélectionner [Affich. Immédiat] dans le menu [Mode Enregistr].

**2** Utilisez le bouton de navigation (◀▶) pour basculer entre  (Oui) et  (Arrêt).

(Oui) L'affichage immédiat s'affiche.

(Arrêt) L'affichage immédiat ne s'affiche pas.

Le réglage est sauvegardé.

Affich. Immédiat p.67

## Réglage de la fonction Régl. Bout. Vert

Vous pouvez attribuer une des fonctions suivantes au bouton Vert : [Mode vert] (p.74) ou [Réglage Fn] (p.108). Vous pouvez activer la fonction attribuée en appuyant simplement sur le bouton Vert.



Lorsque le mode scène est réglé sur le mode ● (Vert), l'option Régl. Bout. Vert du menu [Mode Enregistr] est désactivée. Passez à un mode autre que ● pour accéder à [Régl. Bout. Vert] dans le menu [Mode Enregistr].

### Attribution d'une fonction au bouton vert

**1** Utilisez le bouton de navigation (▲▼) pour sélectionner [Régl. Bout. Vert] dans le menu [Mode Enregistr].

**2** Appuyez sur le bouton de navigation (▶).

Un menu déroulant apparaît.

**3** Utilisez le bouton de navigation (▲▼) pour sélectionner une fonction que vous souhaitez attribuer.

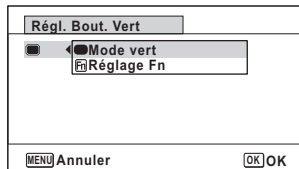

**4** Appuyez sur le bouton OK.

Le réglage est sauvegardé.



Par défaut, [Mode vert] est attribué au bouton vert.

## Attribution des fonctions fréquemment utilisées au bouton de navigation (Réglage Fn)

Vous pouvez attribuer des fonctions fréquemment utilisées sur le bouton de navigation. Cette fonction vous permet d'activer directement des fonctions en appuyant sur le bouton de navigation sans afficher le menu en mode d'enregistrement.

Pour la fonction [Réglage Fn], le mode d'enregistrement Photo et le mode Vidéo ont des réglages différents. Pour exécuter [Réglage Fn] en mode Vidéo, appuyez sur le bouton **MENU** en mode Vidéo et utilisez le bouton de navigation (◀▶) pour afficher le menu [Mode Vidéo] avant l'étape 1 à la p.107.

- 3** Utilisez le bouton de navigation (▲▼) pour sélectionner [Réglage Fn].

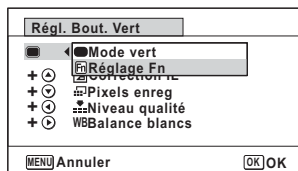

- 4** Appuyez sur le bouton OK.  
L'écran [Réglage Fn] apparaît.

- 5** Utilisez le bouton de navigation (▲▼) pour sélectionner une touche à laquelle vous souhaitez attribuer une fonction.

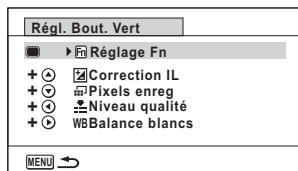

- 6** Appuyez sur le bouton de navigation (▶).  
Un menu déroulant apparaît.

- 7** Utilisez le bouton de navigation (▲▼) pour sélectionner une option que vous souhaitez attribuer.

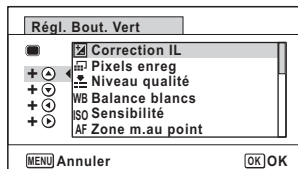

- 8** Appuyez sur le bouton OK.  
Le réglage est sauvegardé.



Les fonctions attribuées aux touches du bouton de navigation peuvent uniquement être utilisées lorsque [Réglage Fn] est attribué au bouton vert.



Vous pouvez attribuer une seule fonction à chaque touche.

### Réglages par défaut pour chaque mode

	Mode d'enregistrement Photo	Mode vidéo
Réglages par défaut	(▲) Correction IL	(▲) Movie SR
	(▼) Pixels enreg	(▼) Correction IL
	(◀) Niveau qualité	(◀) Pixels enreg
	(▶) Balance blancs	(▶) Balance blancs

### Éléments pouvant être attribués à chaque touche

	Mode d'enregistrement Photo	Mode vidéo
Éléments sélectionnables	Correction IL	Pixels enreg
	Pixels enreg	Movie SR
	Niveau qualité	Balance blancs
	Balance blancs	Zone m.au point
	Sensibilité	Détection visage
	Zone m.au point	Correction IL
	Détection visage	Netteté
	Macro auto	Saturation (harmonisation) *
	Mesure AE	Contraste
	Compens.htes lum	
	Compens° ombres	
	Netteté	
	Saturation (harmonisation) *	
	Contraste	



\* Les éléments de menu affichés changent en fonction de [Ton de l'image] sélectionné dans le menu [Mode Enregistr]. Lorsque vous sélectionnez [Lumineux] ou [Naturel], [Saturation] s'affiche, et lorsque [Monochrome] est sélectionné, [Harmonisation] s'affiche.

## Changement d'attribution des éléments

Appuyez sur le bouton vert en mode d'enregistrement afin de faire apparaître l'écran Réglage Fn. Utilisez le bouton de navigation (▲▼◀▶) pour sélectionner un élément, puis appuyez sur le bouton de navigation (▲▼) ou (◀▶) pour modifier les réglages.

## Réglage de la netteté (Netteté)

Vous pouvez donner à une image des contours nets ou flous.



- 1 Utilisez le bouton de navigation (▲▼) pour sélectionner [Netteté] dans le menu [📷 Mode Enregistrt].
- 2 Utilisez le bouton de navigation (◀▶) pour modifier le niveau de netteté.
  -  Doux
  -  Normal
  -  Net

## Réglage de la saturation/de l'harmonisation

Vous pouvez régler la luminosité des couleurs (Saturation) ou le ton des images monochromes (Harmonisation).

Les éléments de menu affichés changent en fonction du [Ton de l'image] sélectionné dans le menu [📷 Mode Enregistrt].

Ton de l'image sélectionné	Élément affiché
Lumineux, Naturel	Saturation
Monochrome	Harmonisation

- 1 Utilisez le bouton de navigation (▲▼) pour sélectionner [Saturation (ou Harmonisation)] dans le menu [📷 Mode Enregistrt].
- 2 Utilisez le bouton de navigation (◀▶) pour sélectionner le niveau de saturation (ou les nuances de couleurs pour Harmonisation).
  -  Faible (Bleu pour l'harmonisation)
  -  Normal (Noir et blanc pour Harmonisation)
  -  Élevé (Sépia pour l'harmonisation)



## Réglage du contraste (Contraste)

Réglage du niveau de contraste de l'image.

- 1 Utilisez le bouton de navigation (▲ ▼) pour sélectionner [Contraste] dans le menu [📷 Mode Enregistré].
- 2 Utilisez le bouton de navigation (◀ ▶) pour modifier le niveau de contraste.  

  - Faible
  - Normal
  - Élevé

## Réglage de la fonction Imprimer la date

Vous pouvez choisir ou non d'imprimer la date et/ou l'heure lors de la prise d'images fixes.

- 1 Utilisez le bouton de navigation (▲ ▼) pour sélectionner [Imprimer la date] dans le menu [📷 Mode Enregistré].
- 2 Appuyez sur le bouton de navigation (▶).  
Un menu déroulant apparaît.
- 3 Utilisez le bouton de navigation (▲ ▼) pour sélectionner les détails de la fonction Imprimer la date.  
Choisissez [Date], [Date&heure], [Heure] ou [Arrêt].
- 4 Appuyez sur le bouton OK.  
Le réglage est sauvegardé.



- La date et/ou l'heure imprimée à l'aide de la fonction Imprimer la date ne peut pas être supprimée.
- Veuillez noter que si une imprimante ou un logiciel de retouche d'images est réglé pour imprimer la date et que les images à imprimer comportent déjà la date et/ou l'heure, il se peut que ces données se superposent.



- **DATE** apparaît sur l'écran en mode 📷 lorsque [Imprimer la date] est défini sur un autre réglage que [Arrêt].
- La date et/ou l'heure sont imprimées sur la photo en utilisant le format d'affichage défini dans l'écran [Réglage date] (p.49).

## Réglage du traitement IQ renforcée

Vous pouvez prendre des photos affichant des détails plus nets en utilisant le traitement d'image avec la technique IQ renforcée.

**1** Utilisez le bouton de navigation (▲▼) pour sélectionner [IQ renforcée] dans le menu [📷 Mode Enregistr].

**2** Utilisez le bouton de navigation (◀▶) pour sélectionner  (Oui)/ (Arrêt).

(Oui) La fonction IQ renforcée est active

(Arrêt) La fonction IQ renforcée n'est pas active

Le réglage est sauvegardé.



IQ renforcée ne fonctionne pas dans les situations suivantes :

- Lorsque le mode de prise de vues est réglé sur (Rafale haute vitesse)
- Lorsque le mode scène est réglé sur **WIDE** (Grd-angl numériq), (Panorama numérique) ou (Nocturne manuel)

## Réglage de la fonction Eclairage macro

Réglage indiquant s'il faut ou non allumer les LED d'éclairage macro autour de l'objectif.

Les LED d'éclairage macro s'allument lorsque [Eclairage macro] est réglé sur

(Oui).

Le réglage par défaut est  (Arrêt).

**1** Utilisez le bouton de navigation (▲▼) pour sélectionner [Eclairage macro] dans le menu [📷 Mode Enregistr].

**2** Utilisez le bouton de navigation (◀▶) pour sélectionner  (Oui)/ (Arrêt).

(Oui) Allume les LED d'éclairage macro

(Arrêt) Éteint les LED d'éclairage macro

Le réglage est sauvegardé.



- En mode (Microscope numérique) ou (Vidéo Macro 1 cm), les LED d'éclairage macro s'allument indépendamment de l'activation de la fonction.
- Si la fonction Eco. d'énergie est activée, l'éclairage s'éteint après le laps de temps défini.
- Les LED d'éclairage macro s'éteignent durant la lecture et l'utilisation du connecteur USB, sauf lors de l'émission de signaux vidéo en mode (Microscope numérique) ou (Vidéo Macro 1 cm).
- (Aide autoportrait) et (Aide autoportrait + Smile Capture) ne peuvent pas être sélectionnés lorsque [Eclairage macro] est réglé sur  (Oui).



Si vous prenez une photo en utilisant le retardateur (, ) ou une télécommande (, ) alors que [Eclairage macro] est défini sur  (Oui), les LED d'éclairage macro restent allumées, indépendamment du compte à rebours.

## Réglage du niveau électronique

L'appareil est équipé d'une fonction de niveau électronique qui permet de détecter l'inclinaison de l'appareil.

Lorsque l'option [Niv. électroniq] dans le menu [ Mode Enregistr] est définie sur  (Oui), le niveau électronique apparaît sur l'écran.

Le réglage par défaut est  (Oui).

**1** Utilisez le bouton de navigation ( ) pour sélectionner [Niv. électroniq] dans le menu [ Mode Enregistr].

**2** Utilisez le bouton de navigation ( ) pour sélectionner  (Oui)/ (Arrêt).

(Oui)      Le niveau électronique s'affiche.

(Arrêt)      Le niveau électronique ne s'affiche pas.

Le réglage est sauvegardé.

Niveau électronique p.31

## Utilisation d'un objectif de conversion

Vous pouvez raccorder l'objectif de conversion grand-angle DW-5 de RICOH pour prendre des photos avec un agrandissement de 0,8 (équivalent du zoom grand-angle 20 mm d'un appareil photo 35 mm).

Pour utiliser le DW-5, sélectionnez  (Oui) pour [Adapt object act] dans le menu [ Mode Enregistr].

**1** Utilisez le bouton de navigation (▲ ▼) pour sélectionner [Adapt object act] dans le menu [Mode Enregistr].

**2** Utilisez le bouton de navigation (◀ ▶) pour sélectionner  (Oui)/ (Arrêt).

- (Oui) L'objectif de conversion est disponible.
- (Arrêt) L'objectif de conversion n'est pas disponible.



Le réglage est sauvegardé.





- Vous devez vous procurer l'adaptateur d'objectif O-LA135 pour monter le DW-5.
- Référez-vous à la documentation fournie avec l'adaptateur d'objectif O-LA135 pour plus d'informations sur l'utilisation de l'adaptateur.
- Vous ne pouvez pas sélectionner  (Oui) pour les modes (Microscope numérique), (Vidéo Macro 1 cm) et (Vert).
- Les restrictions suivantes s'appliquent lorsque  (Oui) est sélectionné :
  - Zoom : fixé sur grand-angle complet
  - Mode centre : 10 cm à ∞
  - Mode Flash : fixé sur
  - Télécommande : non disponible
  - Lumière Aux. AF : fixé sur  (Arrêt)
  - Eclairage macro : fixé sur  (Arrêt)

## Prise de vue sous l'eau (Mode Sous-marin/Mode Film subaquatique)

Cet appareil est conforme aux caractéristiques d'étanchéité à l'eau JIS niveau 8 et peut être utilisé pour prendre des photos en continu à une profondeur de 14 m pendant 2 heures. Il est également conforme aux caractéristiques d'étanchéité à la poussière JIS niveau 6 (IP68).

	Utilisez le mode Sous-marin pour prendre des photos sous-marines qui rendent le bleu unique de la mer.
	Utilisez le mode Film subaquatique pour enregistrer des séquences vidéo sous l'eau.



**1** Utilisez le bouton de navigation (▲▼◀▶) pour sélectionner  (Sous-marin)/ (Film subaquatique) à partir de la palette du mode d'enregistrement.

**2** Appuyez sur le bouton OK.

Le mode scène est sélectionné et l'appareil revient au mode d'enregistrement.

**3** Appuyez sur le déclencheur à fond.

Si vous avez sélectionné , une photo est prise.

Si vous avez sélectionné , l'enregistrement de la séquence vidéo démarre. Vous pouvez poursuivre l'enregistrement jusqu'à ce que la durée de la vidéo enregistrée atteigne 25 minutes. Pour arrêter l'enregistrement, appuyez à nouveau à fond sur le déclencheur. Vous pouvez enregistrer un film subaquatique de la même manière qu'en mode  (Vidéo).



Enregistrement de séquences vidéo  p.117



- Avant de filmer sous l'eau, veillez à ce qu'il n'y ait pas de saletés ou de sable sur le joint étanche de la trappe de protection du logement de la batterie, et vérifiez que la trappe est correctement verrouillée.
- Après avoir utilisé l'appareil sous l'eau et avant d'ouvrir la trappe, vérifiez qu'il n'y ait pas d'eau, de poussière ou de sable sur la trappe ou sur l'appareil en général. Essayez l'appareil avant d'ouvrir la trappe.
- Lors de la prise de vue en mode  (Film subaquatique), utilisez des cartes SD de classe 4 au minimum.

Concernant la résistance à l'eau, à la poussière et aux chocs  p.9



- Si le mode centre est réglé sur **MF** en mode , vous pouvez ajuster la mise au point avant le début de l'enregistrement et pendant l'enregistrement.
- Le zoom optique et le zoom numérique peuvent être utilisés en mode  avant le début de l'enregistrement. Vous pouvez utiliser également le zoom optique pendant l'enregistrement.

Bien que cet appareil soit conçu pour être étanche à l'eau et à la poussière, il est déconseillé de l'utiliser dans les cas de figure suivants. Il pourrait en effet être soumis à une pression supérieure à celle couverte par la garantie et l'eau pourrait donc s'engouffrer à l'intérieur de l'appareil.

- Sauter dans l'eau avec l'appareil en main
- Nager avec l'appareil en main
- Utiliser l'appareil dans des environnements où le courant est fort, comme les rivières et les chutes d'eau

## Enregistrement de séquences vidéo

Ce mode vous permet d'enregistrer des séquences vidéo. Le son est enregistré en même temps.

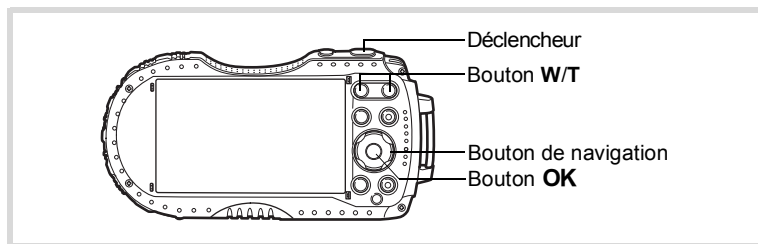

**1** Utilisez le bouton de navigation (▲ ▼ ◀ ▶) pour sélectionner  (Vidéo) à partir de la palette du mode d'enregistrement.

**2** Appuyez sur le bouton OK.

Le mode  (Vidéo) est sélectionné et l'appareil revient au mode d'enregistrement.

Les informations suivantes sont indiquées par l'écran.

- 1 Icône du mode vidéo
- 2 Icône Shake Reduction vidéo
- 3 Durée d'enregistrement restante
- 4 Témoin REC (clignote pendant l'enregistrement)
- 5 Mire de mise au point (n'apparaît pas au cours de l'enregistrement)
- 6 Icône d'enregistrement d'une image fixe (apparaît pendant l'enregistrement)
- 7 Niveau électronique (n'apparaît pendant l'enregistrement)

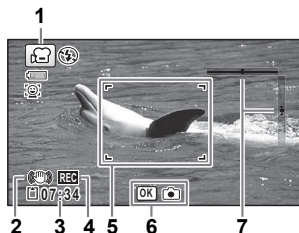

Vous pouvez modifier la zone capturée en appuyant sur le bouton W/T.

- T Agrandit le sujet.
- W Élargit la zone capturée par l'appareil.

**3****Appuyez sur le déclencheur à fond.**

L'enregistrement démarre. Vous pouvez poursuivre l'enregistrement jusqu'à ce que la durée de la vidéo enregistrée atteigne 25 minutes.

**Enregistrement d'une image fixe pendant l'enregistrement d'une vidéo**

- Si vous appuyez sur le bouton **OK** pendant l'enregistrement d'une séquence vidéo, la vue capturée au moment où vous avez appuyé sur le bouton **OK** est enregistrée en tant qu'image fixe.
- Une image fixe est enregistrée avec les réglages par défaut configurés dans le menu [Mode Enregistr] (p.223).
- Vous pouvez enregistrer jusqu'à trois images fixes pour chaque enregistrement continu de séquence vidéo.
- Les images fixes enregistrées seront sauvegardées au moment de l'arrêt de l'enregistrement vidéo.
- La capture d'images fixes avec le bouton **OK** n'est pas disponible lorsque le nombre de pixels enregistrés et les réglages de cadence d'image sont réglés sur 1280p .
- L'angle de vue peut changer, selon le nombre de pixels enregistrés pour les vidéos.
- Selon les conditions d'enregistrement, il peut arriver que l'image soit déformée.

**4****Appuyez sur le déclencheur à fond.**

L'enregistrement s'arrête.

Lecture d'une séquence vidéo  p.132





- Vous pouvez utiliser les fonctions de zoom optique et de mise au point automatique lors de l'enregistrement de séquences vidéo lorsque [Mise au pt auto.] (p.122) et [Zoom optique] (p.123) sont réglés sur ☑ (Oui) dans le menu [Vidéo]. Par contre, le bruit de fonctionnement est enregistré dans la vidéo.
- Le mode centre peut être modifié avant que l'enregistrement ne débute.
- Lorsque le mode centre est réglé sur **MF** (M. au point manuelle), vous pouvez ajuster la mise au point avant le début de l'enregistrement et pendant l'enregistrement.
- Lorsque le mode scène est réglé sur  (Vidéo), la fonction Détection visage est automatiquement activée. Vous pouvez sélectionner Smile Capture ou Détection visage désactivée avant de démarrer l'enregistrement d'une séquence vidéo (p.104). Lorsque Smile Capture est activé, l'enregistrement de la séquence vidéo démarre automatiquement lorsque l'appareil identifie le sourire du sujet. Cependant, selon l'état des visages identifiés, la fonction Smile Capture peut ne pas être opérationnelle, et l'enregistrement risque de ne pas démarrer automatiquement. Si tel est le cas, appuyez sur le déclencheur pour démarrer l'enregistrement de la séquence vidéo.
- Vous pouvez enregistrer une séquence vidéo à l'aide d'une télécommande (en option) (p.80).
- Lorsque vous utilisez la carte mémoire SD, utilisez des cartes SD de classe 4 au minimum.

## Maintien du doigt sur le déclencheur

Si vous maintenez le déclencheur enfoncé pendant plus d'une seconde, l'enregistrement se poursuit. Il s'arrête lorsque vous relâchez le déclencheur.

## Enregistrement rapide d'une vidéo à l'aide du bouton Vidéo

Cet appareil démarre/arrête l'enregistrement d'une séquence par simple pression sur le bouton Vidéo, sans que vous ayez à sélectionner  (Vidéo) dans la palette du mode d'enregistrement. Cette fonction est utile lorsque vous souhaitez démarrer l'enregistrement rapidement.

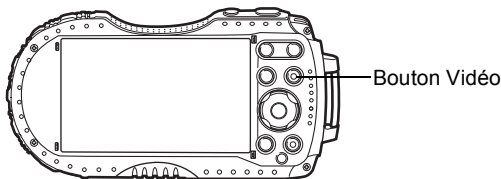

## 1 Appuyez sur le bouton Vidéo.

L'enregistrement démarre. Vous pouvez poursuivre l'enregistrement jusqu'à ce que la durée de la vidéo enregistrée atteigne 25 minutes.

## 2 Appuyez à nouveau sur le bouton Vidéo.

L'enregistrement s'arrête.



- Vous ne pouvez pas arrêter l'enregistrement en appuyant sur le déclencheur. Pour arrêter l'enregistrement, appuyez sur le bouton Vidéo.
- Vous ne pouvez pas démarrer l'enregistrement d'une séquence vidéo en appuyant sur le bouton Vidéo lorsque le mode scène est réglé sur (Vidéo), (Film subaquatique), (Microscope numérique), (Intervallomètre), (Vidéo haute vitesse), (Chronocinématogr.), (Vidéo par intervalle), (Vidéo Macro 1 cm) ou (Animaux Domestiques), ou lorsque l'appareil est en mode .
- Les séquences vidéo sont enregistrées avec les réglages par défaut pour le menu [ Vidéo] lors de l'enregistrement de vidéos avec le bouton Vidéo (p.223).

## Sélection du nombre de pixels enregistrés et de la cadence d'image pour les séquences vidéo

Vous pouvez choisir les réglages du nombre de pixels enregistrés et de la cadence d'image pour les séquences vidéo.

Plus le nombre de pixels est élevé, plus les détails sont nets et plus le volume du fichier est important. Plus le nombre d'images par seconde est élevé, plus la qualité de la séquence vidéo est fine, avec toutefois l'inconvénient d'un fichier volumineux.

Réglage	Pixels enregistrés	Cadence Image	Utilisation
	1920x1080	30 im./s	Enregistre des images au format Full HDTV (16:9). L'enregistrement des mouvements s'effectue en douceur. (réglage par défaut)
	1280x720	60 im./s	Enregistre des images au format HDTV (16:9). L'enregistrement des mouvements rapides s'effectue en douceur.
	1280x720	30 im./s	Enregistre des images au format HDTV (16:9). L'enregistrement des mouvements s'effectue en douceur.

\* Le réglage de la cadence d'image (im./s) indique le nombre d'images par seconde.

**1** Utilisez le bouton de navigation (▲▼) pour sélectionner [Pixels enreg] dans le menu [Vidéo].

**2** Appuyez sur le bouton de navigation (▶).

Un menu déroulant apparaît.

**3** Utilisez le bouton de navigation (▲▼) pour changer le nombre de pixels enregistrés et la cadence d'images.

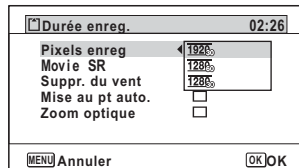

**4** Appuyez sur le bouton OK.

Le réglage est sauvegardé.



En raison de la restriction suivante, la durée d'enregistrement effective peut différer de la durée d'enregistrement (Durée enreg.) qui s'affiche dans l'angle supérieur droit de l'écran.

- La durée d'enregistrement maximum d'un fichier est de 25 minutes.

## Réglage de la fonction Movie SR (anti-bougé vidéo)

En modes (Vidéo), (Film subaquatique) et (Vidéo Macro 1 cm), vous avez la possibilité de corriger les vibrations de l'appareil en cours d'enregistrement de séquences vidéo grâce à la fonction Movie SR (anti-bougé vidéo).

Le réglage par défaut est  (Oui).

**1** Utilisez le bouton de navigation (▲▼) pour sélectionner [Movie SR] dans le menu [Vidéo].

**2** Utilisez le bouton de navigation (◀▶) pour sélectionner  (Oui) ou  (Arrêt).

- (Oui)    Corrige automatiquement la vibration de l'appareil.
- (Arrêt)    Ne corrige pas la vibration de l'appareil.

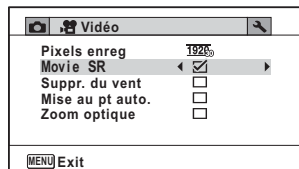

Le réglage est sauvegardé.

## Suppression du bruit du vent pendant l'enregistrement d'une séquence vidéo (Suppr. du vent)

Vous pouvez réduire le bruit du vent lors de l'enregistrement d'une séquence vidéo. Le réglage par défaut est  (Arrêt).

**1** Utilisez le bouton de navigation (▲▼) pour sélectionner [Suppr. du vent] dans le menu [Vidéo].

**2** Utilisez le bouton de navigation (◀▶) pour sélectionner  (Oui)/  
 (Arrêt).

- (Oui) Supprime le bruit du vent.
- (Arrêt) Ne supprime pas le bruit du vent.

Le réglage est sauvegardé.

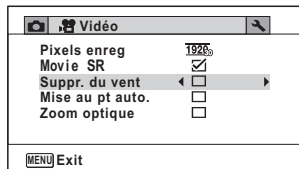

## Ajustement permanent de la mise au point lors de l'enregistrement de séquences vidéo

L'appareil suit en permanence le sujet pendant l'enregistrement de la séquence vidéo et ajuste automatiquement la mise au point. Cette fonction est utile pour filmer un sujet en mouvement.

Le réglage par défaut est  (Arrêt).

**1** Utilisez le bouton de navigation (▲▼) pour sélectionner [Mise au pt auto.] dans le menu [Vidéo].

**2** Utilisez le bouton de navigation (◀▶) pour sélectionner  (Oui)/  
 (Arrêt).

- (Oui) Continue à effectuer la mise au point sur le sujet pendant l'enregistrement de la séquence vidéo.
- (Arrêt) Verrouille la mise au point en appuyant sur le déclencheur à mi-course avant l'enregistrement.

Le réglage est sauvegardé.

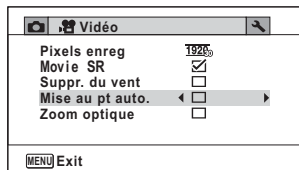



- Le bruit de l'opération de mise au point est enregistré pendant l'enregistrement de séquences vidéo.
- Lorsque le réglage est , la zone de mise au point automatique est fixée sur  (Multiple) pendant l'enregistrement de la séquence vidéo.

## Réglage du zoom optique

Vous pouvez utiliser le zoom optique pendant l'enregistrement de séquences vidéo. Le réglage par défaut est  (Arrêt).

**1** Utilisez le bouton de navigation (▲▼) pour sélectionner [Zoom optique] dans le menu [Vidéo].

**2** Utilisez le bouton de navigation (◀▶) pour sélectionner  (Oui)/  
 (Arrêt).

- (Oui) Le zoom optique est disponible.
- (Arrêt) Le zoom optique n'est pas disponible.

Le réglage est sauvegardé.

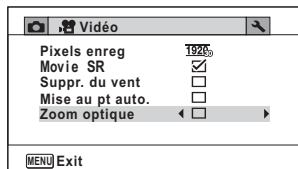

Le bruit de fonctionnement du zoom est enregistré pendant l'enregistrement de séquences vidéo.

## Combinaison de photos prises à intervalles prédéterminés en une séquence vidéo (Vidéo par intervalle)

Dans ce mode, vous pouvez enregistrer sous forme de fichier vidéo plusieurs images fixes prises automatiquement à intervalles prédéterminés à partir d'une heure fixée au préalable.

Intervalle	Définissez l'intervalle de prise de vue sur 1 minute, 5 minutes, 10 minutes, 30 minutes ou 1 heure.
Durée totale	Définissez la durée totale, entre 10 minutes et 359 heures. La durée totale et l'unité temporelle changent selon l'intervalle défini. La durée totale peut être définie par incréments de 1 minute, 5 minutes, 10 minutes, 30 minutes ou 1 heure.
Enr. Différé	Définissez l'heure à laquelle commencera la prise de vue, entre 0 minutes et 24 heures. Vous pouvez définir des incréments d'une minute. Si le début est réglé sur 0 min, la première photo est prise dès que vous appuyez sur le déclencheur.

**1** Utilisez le bouton de navigation (▲ ▼ ◀ ▶) pour sélectionner  (Vidéo par intervalle) à partir de la palette du mode d'enregistrement.

**2** Appuyez sur le bouton OK.

Les réglages actuels de Vidéo par intervalle apparaissent pendant environ une minute. Pour prendre des photos avec les réglages actuels, allez à l'étape 10.

**3** Lorsque les réglages actuels sont affichés, appuyez sur le bouton OK.

L'écran de définition de Vidéo par intervalle apparaît. [Intervalle] est encadré.

**4** Définissez l'intervalle.

**1** Appuyez sur le bouton de navigation (▶).

Un menu déroulant apparaît.

**2** Utilisez le bouton de navigation (▲ ▼) pour définir l'intervalle, puis appuyez sur le bouton OK.

Le cadre revient sur [Intervalle].

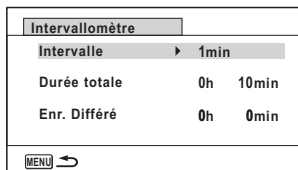

**5** Appuyez sur le bouton de navigation (▼).

Le cadre se déplace sur [Durée totale].

**6** Définissez la durée totale.

**1** Appuyez sur le bouton de navigation (▶).

**2** Utilisez le bouton de navigation (▲ ▼) pour définir les heures, puis appuyez sur le bouton de navigation (▶).

**3** Utilisez le bouton de navigation (▲ ▼) pour définir les minutes, puis appuyez sur le bouton de navigation (▶).

Le cadre revient à [Durée totale].

**7** Appuyez sur le bouton de navigation (▼).

Le cadre se déplace sur [Enr. Différé].

**8****Réglez l'heure à laquelle commencera la prise de vue.**

- 1 Appuyez sur le bouton de navigation (▶).
- 2 Utilisez le bouton de navigation (▲▼) pour définir les heures, puis appuyez sur le bouton de navigation (▶).
- 3 Utilisez le bouton de navigation (▲▼) pour définir les minutes, puis appuyez sur le bouton de navigation (▶).

Le cadre revient à [Enr. Différé].

**9****Appuyez sur le bouton MENU.**

Les réglages Vidéo par intervalle sont sauvegardés et l'appareil revient au mode d'enregistrement.

**10****Pressez le déclencheur pour prendre une photo.**

L'enregistrement d'une séquence vidéo par intervalle démarre.

L'écran LCD s'éteint entre chaque prise de vue (pendant la veille). Appuyez sur l'interrupteur général pendant la veille pour faire apparaître la durée restante et l'intervalle de prise de vue sur l'écran.

Le message [Finir prise de vue par intervalles?] s'affiche lorsque vous appuyez sur l'interrupteur général puis le bouton **MENU**. Appuyez sur le bouton **OK** pour annuler l'enregistrement de séquence vidéo par intervalle.



- Vérifiez que la batterie est suffisamment chargée avant de démarrer l'enregistrement de séquences vidéo par intervalle. Si la batterie n'est pas suffisamment chargée, elle risque de s'épuiser pendant l'enregistrement de la séquence vidéo par intervalle et de provoquer l'interruption de l'enregistrement de la vidéo.
- Lorsque vous effectuez l'enregistrement de séquences vidéo par intervalle, les réglages sont fixés comme suit : Pixels enregistrés : 1920, Cadence Image : 30 im./s, Niveau qualité : ★★★, Movie SR : □ (Arrêt) et Mode Flash : ☹.
- L'enregistrement de séquence vidéo par intervalle s'arrête si la carte mémoire SD est retirée ou insérée pendant la mise en veille.
- Le son ne peut pas être enregistré pendant l'enregistrement de séquence vidéo par intervalle.
- Lorsque vous utilisez la carte mémoire SD, utilisez des cartes SD de classe 4 au minimum.

3



- Si vous définissez un enregistrement différé, une heure de début correspondant à l'heure actuelle et l'enregistrement différé que vous définissez sont affichés en temps réel.
- La durée totale que vous spécifiez varie en fonction de l'intervalle de prise de vue que vous définissez, comme indiqué dans le tableau ci-après.

Intervalle	Durée totale pouvant être définie
	30 im./s
1 min	10 minutes à 5 heures et 59 minutes (par incréments de 1 minute)
5 min	30 minutes à 29 heures et 55 minutes (par incréments de 5 minutes)
10 min	1 heure à 59 heures et 50 minutes (par incréments de 10 minutes)
30 min	3 heures à 179 heures et 30 minutes (par incréments de 30 minutes)
1 heure	6 heures à 359 heures (par incréments de 1 heure)

- La fonction Imprimer la date (p.111) est disponible pour le mode Vidéo par intervalle.

## Utilisation de la fonction Chronocinématogr.

Vous pouvez capturer des images pour lecture en accéléré.

**1** Utilisez le bouton de navigation (▲▼◀▶) pour sélectionner  (Chronocinématogr.) à partir de la palette du mode d'enregistrement.

**2** Appuyez sur le bouton OK.  
L'appareil revient au mode capture.

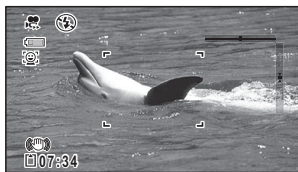

**3** Appuyez sur le déclencheur à fond.  
L'enregistrement démarre. La durée d'enregistrement continu maximum est de 25 minutes.

**4** Appuyez à nouveau à fond sur le déclencheur.  
L'enregistrement s'arrête.





- Le nombre de pixels enregistrés est fixé sur 640×360.
- La cadence d'image est fixée sur 15 im./s lors de l'enregistrement. La cadence d'image est de 240 im./s lors de la lecture.
- Le zoom n'est pas disponible pendant l'enregistrement.
- Le flash ne se déclenche pas dans ce mode.
- Les fonctions Dét° yeux fermés, Mise au pt auto. et Zoom optique sont fixées sur □ (Arrêt).
- (Aide autoportrait) et (Aide autoportrait + Smile Capture) ne sont pas disponibles.

## Utilisation de la fonction Vidéo haute vitesse

L'appareil enregistre une séquence vidéo haute vitesse pour une lecture au ralenti.

**1** Utilisez le bouton de navigation (▲▼◀▶) pour sélectionner (Vidéo haute vitesse) à partir de la palette du mode d'enregistrement.

**2** Appuyez sur le bouton OK.  
L'appareil revient au mode capture.



**3** Appuyez sur le déclencheur à fond.  
L'enregistrement démarre. Il peut se poursuivre jusqu'à ce que la mémoire intégrée ou la carte mémoire SD soit saturée, ou que la durée de la séquence vidéo enregistrée atteigne 15 secondes.

**4** Appuyez à nouveau à fond sur le déclencheur.  
L'enregistrement s'arrête.



- Le nombre de pixels enregistrés est fixé sur 1280×720.
- Le flash ne se déclenche pas dans ce mode.
- Les fonctions Movie SR, Mise au pt auto. et Zoom optique sont fixées sur □ (Arrêt).
- Lorsque vous utilisez la carte mémoire SD, utilisez des cartes SD de classe 4 au minimum.
- Le zoom n'est pas disponible pendant l'enregistrement.
- (Aide autoportrait) et (Aide autoportrait + Smile Capture) ne sont pas disponibles.

## Utilisation de la fonction Vidéo Macro 1 cm

Vous pouvez photographier des objets à une distance d'1 cm seulement. En outre, étant donné que les LED d'éclairage macro autour de l'objectif sont toujours allumées, vous pouvez prendre des photos précises de texte, des veines d'une feuille, de spécimens d'insectes et autre.



L'illumination des LED d'éclairage macro peut être irrégulière ou insuffisante selon les conditions de prise de vue.

3

Opérations de prise de vue

**1** Utilisez le bouton de navigation (▲ ▼ ◀ ▶) pour sélectionner  (Vidéo Macro 1 cm) à partir de la palette du mode d'enregistrement.

**2** Appuyez sur le bouton OK.  
L'appareil revient au mode capture.

**3** Appuyez sur le bouton W/T.  
Si vous appuyez sur T, l'appareil agrandit le sujet.  
Vous pouvez agrandir le sujet jusqu'à 8 fois (\*).  
(\*): Zoom intelligent inclus. Jusqu'à 4 fois pour le zoom optique.

- W** Grand-angle (gauche)  
Élargit la zone capturée par l'appareil.
- T** Télé (droite)  
Agrandit le sujet.

**4** Appuyez sur le déclencheur à fond.  
L'enregistrement démarre. La durée d'enregistrement continu maximum est de 25 minutes.

**5** Appuyez à nouveau à fond sur le déclencheur.  
L'enregistrement s'arrête.



- Le flash ne se déclenche pas dans ce mode.
- Les fonctions Détection visage et Dét° yeux fermés ne sont pas disponibles.
- La fixation du support macro (O-MS2) fourni réduit le bougé de l'appareil pendant la photographie macro (p.22).

# Sauvegarde des réglages (Mémoire)

La fonction mémoire permet d'enregistrer les réglages en cours de l'appareil lorsque celui-ci est mis hors tension.

Pour certains réglages de l'appareil, la fonction Mémoire est toujours réglée sur  (Oui) (les réglages sont sauvegardés lors de la mise hors tension de l'appareil) tandis que pour d'autres, vous pouvez choisir  ou  (Arrêt) (selon que les réglages doivent être sauvegardés ou non lors de la mise hors tension). Les éléments dont la fonction Mémoire peut être réglée sur  ou  sont répertoriés dans le tableau ci-après. (Ceux qui n'y apparaissent pas sont sauvegardés dans les réglages sélectionnés lors de la mise hors tension de l'appareil.)

La sélection de  permet de sauvegarder les réglages tels qu'ils étaient juste avant que l'appareil ne soit éteint. Si  est sélectionné, les paramètres retournent aux valeurs par défaut lorsque l'appareil est mis hors tension. Le tableau ci-après indique également si le réglage par défaut Mémoire de chaque élément est  ou .

Élément	Description	Réglage par défaut	Page
Détection visage	Réglage [Détection visage] dans le menu <b>[📷 Mode Enregistr]</b>	<input type="checkbox"/>	p.104
Mode Flash	Mode Flash réglé à l'aide du bouton de navigation (◀)	<input checked="" type="checkbox"/>	p.88
Mode Pr.de vues	Mode de prise de vues réglé à l'aide du bouton de navigation (▲)	<input type="checkbox"/>	p.78 - p.82
Mode centre	Mode centre réglé à l'aide du bouton de navigation (▶)	<input type="checkbox"/>	p.89
Position zoom	Position du zoom réglée à l'aide du bouton <b>W/T</b> .	<input type="checkbox"/>	p.67
Position MF	Position de mise au point manuelle réglée à l'aide du bouton de navigation (▲▼)	<input type="checkbox"/>	p.90
Balance blancs	Réglage [Balance blancs] dans le menu <b>[📷 Mode Enregistr]</b>	<input type="checkbox"/>	p.96
Sensibilité	Réglage [Sensibilité] dans le menu <b>[📷 Mode Enregistr]</b>	<input type="checkbox"/>	p.99
Correction IL	Réglage [Correction IL] dans le menu <b>[📷 Mode Enregistr]</b>	<input type="checkbox"/>	p.100
Mesure AE	Réglage [Mesure AE] dans le menu <b>[📷 Mode Enregistr]</b>	<input type="checkbox"/>	p.98
Zoom numérique	Réglage [Zoom numérique] dans le menu <b>[📷 Mode Enregistr]</b>	<input checked="" type="checkbox"/>	p.69
DISPLAY	Le mode d'affichage des informations est réglé avec le bouton <b>OK</b>	<input type="checkbox"/>	p.23
N° fichier	La numérotation se poursuit consécutivement en cas d'utilisation d'une nouvelle carte mémoire SD lorsque <input checked="" type="checkbox"/> (Oui) a été sélectionné.	<input checked="" type="checkbox"/>	—

**1** Utilisez le bouton de navigation (▲▼) pour sélectionner [Mémoire] dans le menu [📷 Mode Enregistrt].

**2** Appuyez sur le bouton de navigation (▶).

L'écran [Mémoire] apparaît.

**3** Choisissez un élément à l'aide du bouton de navigation (▲▼).

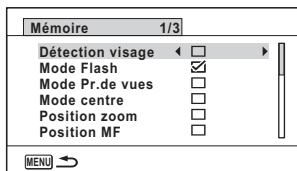

**4** Utilisez le bouton de navigation (◀▶) pour sélectionner  (Oui) ou  (Arrêt).

## Lecture des images fixes

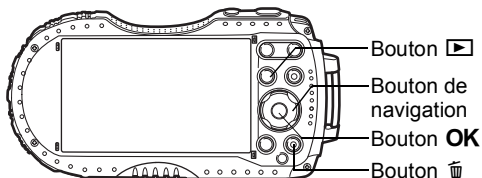

### 1 Appuyez sur le bouton après avoir pris une photo.

L'appareil passe en mode et l'image apparaît sur l'écran. L'affichage d'une seule image dans son intégralité en mode (réglage par défaut) est appelé affichage image par image.

Numéro fichier



### Pour lire l'image précédente ou suivante

### 2 Appuyez sur le bouton de navigation ( ).

L'image précédente ou suivante apparaît.

### Pour supprimer l'image affichée

L'image étant affichée, appuyez sur le bouton pour faire apparaître l'écran Supprimer. Utilisez le bouton de navigation () pour sélectionner [Supprimer] puis appuyez sur le bouton **OK**.

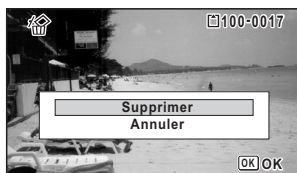

Pour des informations sur les autres procédures de suppression p.142

## Lecture d'une séquence vidéo

Vous avez la possibilité de lire les séquences vidéo que vous avez réalisées. Le son est lu en même temps.





**1** Passez en mode  et utilisez le bouton de navigation ( ) pour sélectionner la vidéo que vous souhaitez lire.

**2** Appuyez sur le bouton de navigation () .

La lecture démarre.



**En mode lecture, il est possible d'effectuer les opérations suivantes.**

Bouton de navigation (  )	Marque une pause dans la lecture
Bouton de zoom vers la droite (  )	Augmente le volume
Bouton de zoom vers la gauche (  )	Réduit le volume
Appuyez sur le bouton de navigation et maintenez-le enfoncé (  )	Lecture avance rapide
Appuyez sur le bouton de navigation et maintenez-le enfoncé (  )	Lecture arrière rapide

**Lorsque la lecture est interrompue, il est possible d'effectuer les opérations suivantes.**

Bouton de navigation (  )	Lecture arrière des images(*)
Bouton de navigation (  )	Lecture avant des images
Bouton de navigation (  )	Reprise de la lecture

(\*)En mode de lecture arrière des images, la première image de chaque série de 30 images apparaît sur l'écran à chaque pression sur le bouton de navigation () . Par exemple, lorsque vous lisez en arrière à partir de l'image 2 à 31, la première image apparaît sur l'écran, et lorsque vous lisez en arrière de l'image 32 à 61, la 31ème image apparaît.

**3** Appuyez sur le bouton de navigation () .

La lecture s'arrête.

**Caution**

Seules les séquences vidéo enregistrées avec cet appareil peuvent être lues. Il n'est pas possible de lire les séquences vidéo enregistrées avec d'autres appareils photo.

# Affichage multi-images









## Affichage 6 images/affichage 12 images

Vous pouvez afficher simultanément 6 ou 12 vignettes d'images capturées.

### 1 Appuyez sur le bouton en mode .

L'affichage 6 images apparaît et présente une page comportant 6 vignettes. Un nouvel appui sur le bouton  fait passer à l'affichage 12 images.

Une page comportant 6 ou 12 vignettes apparaît. Les images défilent par 6 ou 12 images à la fois.

Utilisez le bouton de navigation (   ) pour déplacer la vue. Si une page comporte trop d'images, le fait d'appuyer sur le bouton de navigation ( ) lors de la sélection de l'image ① provoque l'affichage de la page précédente. De même, si vous choisissez l'image ② et que vous appuyez sur le bouton de navigation ( ) , la page suivante apparaît.

◆ indique que l'écran précédent ou suivant est stocké dans un dossier séparé.

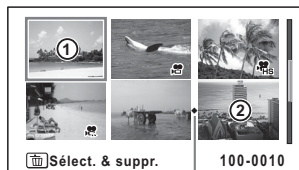

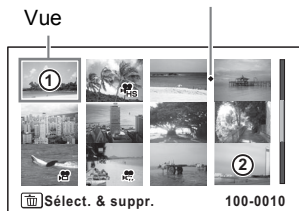

Affichage 6 images

Icône de division de dossier



Affichage 12 images

Les icônes qui apparaissent sur les images indiquent ce qui suit :

(Aucune icône)	Image fixe
	Séquence vidéo (la première image apparaît)
	Vidéo haute vitesse (la première image apparaît)
	Chronocinématogr. (la première image apparaît)

Appuyez sur le bouton **OK** pour passer en affichage image par image de l'image sélectionnée.

Appuyez sur le bouton  pour passer en mode .

## Affichage par dossier/Affichage calendaire

4

Appuyez sur  en mode d'affichage 12 images pour passer à l'affichage par dossier ou calendaire. Appuyez sur le bouton vert pour basculer d'affichage par dossier à affichage calendaire et inversement.

1

**Appuyez sur le bouton  deux fois en mode .**

L'écran passe à l'affichage 12 images.





2

**Appuyez sur le bouton .**

L'écran passe en affichage par dossier ou calendaire.

### Affichage par dossier

La liste des dossiers comprenant les images enregistrées apparaît.

Utilisez le bouton de navigation (   ) pour déplacer la vue.

Si vous sélectionnez un dossier et que vous appuyez sur le bouton  ou le bouton **OK**, les images du dossier sélectionné s'affichent par 12 images.

Vue

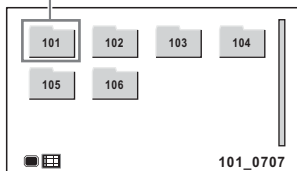



## Affichage calendaire

Les images enregistrées sont affichées par date au format calendaire.

La première image enregistrée à une certaine date apparaît pour cette date sur le calendrier.

Utilisez le bouton de navigation (▲▼◀▶) pour déplacer la vue.

Si vous sélectionnez une date et que vous appuyez sur le bouton Q, les images capturées à cette date s'affichent par 12 images.

Sélectionnez une date et appuyez sur le bouton OK pour passer à l'affichage image par image de la première image capturée à cette date.



- Appuyez sur **MENU** en mode d'affichage par dossier ou calendaire pour passer à l'affichage 12 images.
- Appuyez sur le bouton ▶ ou appuyez sur le déclencheur à mi-course en mode d'affichage par dossier ou calendaire pour passer au mode .

4

## Utilisation des fonctions de lecture

**1 Appuyez sur le bouton de navigation (▼) en mode ▶.**

La palette du mode lecture apparaît.

**2 Utilisez le bouton de navigation (▲▼◀▶) pour choisir une icône.**

Le guide de la fonction sélectionnée apparaît ci-après.

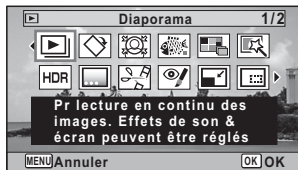

**3 Appuyez sur le bouton OK.**

La fonction lecture est rappelée.

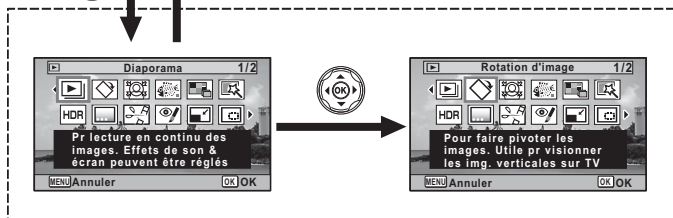

Appuyez sur **SHUTTER** à mi-course ou sur **▶**

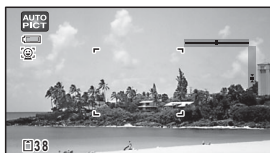

Ferme la palette du mode lecture et passe en mode .

**OK**

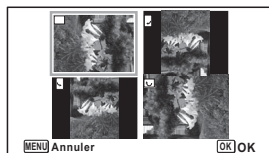















Accède à l'écran de la fonction de lecture sélectionnée.





- Lorsque le cadre est placé sur une icône dans la palette du mode lecture, une aide pour la fonction correspondante apparaît.
- Vous avez la possibilité de désactiver l'affichage de la fonction dans la palette du mode lecture (p.192).



## Palette du mode lecture

Mode lecture		Description	Page	
	Diaporama	Pour lecture en continu des images. Des effets d'écran ou sonores peuvent être réglés	p.138	
	Rotation d'image	Pour faire pivoter les images. Utile pour visionner les images verticales sur un téléviseur	p.140	
	Filtre réduct°visage	Réduit la taille des visages sur l'image pour des portraits proportionnés	p.153	
	Filtre empreinte	Crée une image ressemblant à une empreinte à partir de l'image d'origine	p.157	
	Collage	Crée une épreuve composite à partir des images sauvegardées	p.158	
	Filtre numérique	Pour modifier des images avec un filtre couleur ou un filtre doux	p.154	
HDR	Filtre HDR	Traite une image unique pour simuler l'effet HDR	p.156	
	Cadre inédit	Choix du type et de la couleur d'un cadre. Possibilité de saisir un texte	p.162	
	Montage Vidéo	Enregistrer comme photo	p.166	
		Diviser Vidéos		Division d'une séquence vidéo en deux parties
		Ajout image titre		Ajout d'une image titre à votre séquence vidéo
	Retouche yeux rouges	Tente de retoucher l'effet yeux rouges sur l'image. Les résultats peuvent varier	p.161	
	Redéfinir	Pour modifier les pixels enregistrés et le niveau de compression afin de réduire la taille du fichier	p.151	
	Recadrage	Pour recadrer des images à la dimension souhaitée. Enregistré en tant que nouvelle image	p.152	
	Copie d'images	Pour copier des images entre mémoire intégrée et carte mémoire SD	p.169	
	Protéger	Protège les images contre la fonction de suppression. La fonction Formater continue d'effacer toutes les images	p.145	
	DPOF	Pour effectuer les réglages d'impression des images. Utile lors de l'impression en laboratoire	p.171	
	Ecran de démarrage	Pour sélectionner une photo comme écran de démarrage	p.194	



## Diaporama

Vous avez la possibilité de lire successivement les images fixes et les séquences vidéo enregistrées.

**1** Passez en mode  et choisissez l'image à partir de laquelle vous souhaitez lancer le diaporama à l'aide du bouton de navigation ( ).

**2** Utilisez le bouton de navigation (   ) pour sélectionner  (Diaporama) à partir de la palette du mode lecture.

**3** Appuyez sur le bouton OK.  
L'écran de réglage du diaporama apparaît.

**4** Sélectionnez [Démarrer] à l'aide du bouton de navigation ( ).





**5** Appuyez sur le bouton OK.  
Le diaporama commence.  
Une pression sur le bouton OK met le diaporama en pause. Pour le relancer, appuyez à nouveau sur le bouton OK.

**6** Appuyez sur n'importe quel bouton autre que le bouton OK.  
Le diaporama s'interrompt.

## Réglage des conditions du diaporama

Vous pouvez définir l'intervalle de lecture ainsi que des effets d'écran et sonores lorsque l'on passe d'une image à l'autre.

**1** Utilisez le bouton de navigation ( ) pour sélectionner [Intervalle] à l'étape 4 à la p.138.

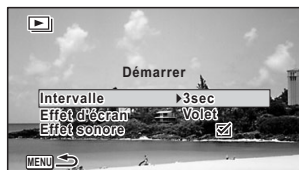

**2 Appuyez sur le bouton de navigation (▶).**

Un menu déroulant apparaît.

**3 Modifiez [Intervalle] à l'aide du bouton de navigation (▲▼) puis appuyez sur le bouton OK.**

Choisissez [3sec], [5sec], [10sec], [20sec] ou [30sec].

**4 Sélectionnez [Effet d'écran] à l'aide du bouton de navigation (▲▼).**

Sélectionnez [Effet d'écran] puis appuyez sur le bouton de navigation (▶). Un menu déroulant comportant les éléments suivants apparaît. Sélectionnez un élément à l'aide du bouton de navigation (▲▼) puis appuyez sur le bouton **OK**.

Volet	L'image suivante glisse sur la précédente de la gauche vers la droite
Damier	L'image suivante apparaît dans de petits blocs de mosaïque carrés
Fondu	L'image en cours s'estompe progressivement et l'image suivante apparaît en fondu enchaîné
Aléatoire	Différents effets sont utilisés de manière aléatoire
Arrêt	Aucun effet

**5 Sélectionnez [Effet sonore] à l'aide du bouton de navigation (▲▼).****6 Utilisez le bouton de navigation (◀▶) pour sélectionner  (Oui) ou  (Arrêt).**

Sauf lorsque [Effet d'écran] est réglé sur [Arrêt], vous pouvez choisir  (Oui) ou  (Arrêt) pour le son qui est joué lors du passage d'une image à la suivante.

**7 Sélectionnez [Démarrer] à l'aide du bouton de navigation (▲▼).****8 Appuyez sur le bouton OK.**

Le diaporama commence avec l'intervalle et les effets sélectionnés.



- Le diaporama continue jusqu'à ce que vous appuyiez sur n'importe quel bouton autre que le bouton **OK**.
- Les séquences vidéo sont normalement lues jusqu'à la fin avant que l'image suivante s'affiche, quel que soit l'intervalle paramétré. Toutefois, si vous appuyez sur le bouton de navigation (▶) en cours de lecture d'une séquence vidéo, vous pourrez passer à l'image suivante.
- Les images prises en mode ■■■ (Panorama numérique) défilent de gauche à droite pendant 4 secondes avant que la photo suivante s'affiche, indépendamment des valeurs des réglages Intervalle ou Effet d'écran.
- Lorsque l'effet d'écran [Aléatoire] est sélectionné, l'intervalle est fixé sur le réglage sélectionné à l'étape 3 et l'effet sonore est désactivé.

Connexion de l'appareil photo à un équipement audiovisuel p.147

4

## Rotation de l'image

**1 Appuyez sur le bouton après avoir pris une photo.**

L'image apparaît sur l'écran.

**2 Utilisez le bouton de navigation (▲▼◀▶) pour sélectionner (Rotation d'image) à partir de la palette du mode lecture.**

**3 Appuyez sur le bouton OK.**

Apparaît l'écran de sélection de la rotation (0°, 90° à droite, 90° à gauche ou 180°).

**4 Utilisez le bouton de navigation (▲▼◀▶) pour sélectionner le sens de rotation puis appuyez sur le bouton OK.**

L'image retournée est sauvegardée.

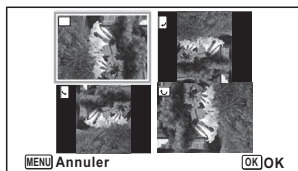

- Vous ne pouvez pas pivoter les images prises en mode ■■■ (Panorama numérique) et les séquences vidéo.
- Les images protégées peuvent être retournées mais ne peuvent pas être enregistrées dans cet état.

## Lecture zoom

Vous pouvez agrandir une image jusqu'à dix fois sa taille.

**1** Passez en mode  et utilisez le bouton de navigation ( ) pour sélectionner l'image que vous souhaitez agrandir.

**2** Appuyez sur le bouton .







L'image est grossie (de 1,1× à 10×). Maintenez le bouton  enfoncé en continu pour agrandir l'image.

Lorsque [Zoom rapide] (p. 192) est réglé sur  (Oui), appuyez sur le bouton  une fois pour agrandir l'image de 10×.

Vous pouvez utiliser le symbole + du guide qui se trouve en bas à gauche de l'écran pour vérifier quelle partie de l'image est grossie.



**Lorsqu'une image est agrandie, il est possible d'effectuer les opérations suivantes.**

Bouton de navigation (     )	Change la position de la zone à agrandir
Bouton de zoom vers la droite (  )	Agrandit l'image (max. 10×)
Bouton de zoom vers la gauche (  )	Diminue l'image (min. 1,1×)

**3** Appuyez sur le bouton OK.

L'on revient en affichage image par image.



Il est impossible d'agrandir les séquences vidéo.

# Suppression d'images

Supprimez les images que vous ne souhaitez pas conserver.

## Suppression d'une seule image

Vous pouvez supprimer une seule image.



Les images protégées ne peuvent pas être supprimées (p.145).

**1** Passez en mode  et utilisez le bouton de navigation (◀ ▶) pour sélectionner l'image que vous souhaitez supprimer.

**2** Appuyez sur le bouton .  
Un écran de confirmation apparaît.

**3** Sélectionnez [Supprimer] à l'aide du bouton de navigation (▲).

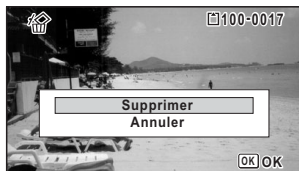

**4** Appuyez sur le bouton OK.  
L'image est supprimée.





## Suppression d'images sélectionnées

Vous pouvez supprimer plusieurs images en les sélectionnant simultanément depuis l'affichage 6 images ou 12 images.



Les images protégées ne peuvent pas être supprimées (p.145).





**1 Appuyez sur le bouton  une fois ou deux en mode .**

6L'affichage 6 images ou 12 images apparaît.

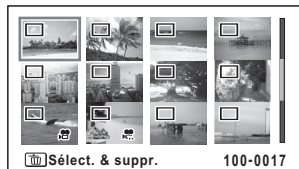
**2 Appuyez sur le bouton .**

 apparaît sur les images.



**3 Utilisez le bouton de navigation (   ) pour choisir les images que vous souhaitez supprimer, puis appuyez sur le bouton OK.**

 apparaît sur les images sélectionnées.

Appuyez sur le bouton  et maintenez-le enfoncé pour afficher l'image sélectionnée

dans l'affichage image par image, et vérifiez si vous souhaitez ou non supprimer l'image. Relâchez le bouton pour revenir à l'affichage 6 ou 12 images.

L'affichage image par image des images protégées est néanmoins impossible.

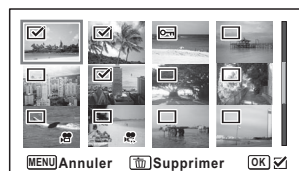

**4 Appuyez sur le bouton .**

Un écran de confirmation apparaît.

**5 Sélectionnez [Sélect. & suppr.] à l'aide du bouton de navigation (.**

**6 Appuyez sur le bouton OK.**

Les images sélectionnées sont supprimées.

# Suppression de toutes les images

Supprime toutes les images à la fois.



Les images protégées ne peuvent pas être supprimées (p.145).

## 1 Appuyez sur le bouton **MENU** en mode .

Le menu [ Réglages] apparaît.

Lorsque vous appuyez sur le bouton **MENU** en mode , appuyez une fois ou deux sur le bouton de navigation ().

## 2 Utilisez le bouton de navigation ( ) pour sélectionner [Supprimer tout].

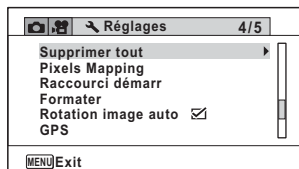

## 3 Appuyez sur le bouton de navigation ().

Une boîte de confirmation apparaît.

## 4 Utilisez le bouton de navigation () pour sélectionner [Supprimer tout].

## 5 Appuyez sur le bouton **OK**.

Toutes les images sont supprimées.

## Protection des images contre la suppression (Protéger)

Il est possible de prévenir toute suppression accidentelle des images enregistrées.

**1** Passez en mode  et utilisez le bouton de navigation (**◀ ▶**) pour sélectionner l'image que vous souhaitez protéger.

**2** Utilisez le bouton de navigation (**▲ ▼ ◀ ▶**) pour sélectionner  (Protéger) à partir de la palette du mode lecture.

**3** Appuyez sur le bouton OK.  
L'écran de sélection de l'option [Choisir une image] ou [Toutes les images] apparaît.

**4** Sélectionnez [Choisir une image] à l'aide du bouton de navigation (**▲**).



**5** Appuyez sur le bouton OK.  
Le message [Protège cette image] apparaît.  
Pour protéger une autre image, utilisez le bouton de navigation (**◀ ▶**) pour sélectionner une autre image.

**6** Utilisez le bouton de navigation (**▲**) pour sélectionner [Protéger].



**7** Appuyez sur le bouton OK.  
L'image sélectionnée est protégée.  
Pour protéger d'autres images, répétez les étapes 4 à 7.  
Sélectionnez [Annuler] pour quitter le réglage Protéger.



- Pour annuler la protection de l'image, sélectionnez [Ôter la protection] à l'étape 6.
-  apparaît sur les images protégées pendant la lecture.

## Pour protéger toutes les images

- 1** Sélectionnez [Toutes les images] à l'étape 4 à la p.145.



- 2** Appuyez sur le bouton OK.

- 3** Utilisez le bouton de navigation (▲) pour sélectionner [Protéger].



4

Lecture et suppression des images

- 4** Appuyez sur le bouton OK.

Toutes les images sont protégées et l'écran montré à l'étape 1 apparaît à nouveau.

- 5** Utilisez le bouton de navigation (▲ ▼) pour sélectionner [Annuler] puis appuyez sur le bouton OK.

La palette du mode lecture apparaît à nouveau.



Les images protégées sont supprimées en cas de formatage de la carte mémoire SD ou de la mémoire intégrée (p.175).



Pour annuler la protection de toutes vos images, sélectionnez [Ôter la protection] à l'étape 3.

# Connexion de l'appareil photo à un équipement audiovisuel

Vous pouvez connecter l'appareil photo à un téléviseur ou à un autre dispositif équipé d'une prise d'entrée vidéo ou d'une prise HDMI, et lire des images.



- Le témoin de mise sous tension de l'appareil s'allume pendant une connexion.
- Si vous comptez utiliser l'appareil photo en continu pendant une longue période, il est recommandé d'utiliser le kit d'adaptateur secteur K-AC117 (en option). (p.39)
- Pour les équipements audiovisuels équipés de plusieurs prises d'entrée vidéo, consultez le mode d'emploi de l'équipement et sélectionnez la prise d'entrée vidéo à laquelle l'appareil photo est connecté.
- Des signaux composites et vidéo HDMI ne peuvent pas être émis en même temps.
- L'appareil s'éteint pendant qu'il est connecté à un équipement audiovisuel.
- Vous ne pouvez pas régler le volume sur l'appareil photo lorsque celui-ci est connecté à un équipement audiovisuel. Réglez le volume sur l'équipement audiovisuel.
- Lorsque l'appareil est connecté à un équipement audiovisuel, vous pouvez utiliser la télécommande (en option) pour modifier les images affichées sur l'écran de l'équipement connecté.

## Connexion de l'appareil photo à une prise d'entrée vidéo

Le câble AV en option (I-AVC7) vous permet d'enregistrer et de visualiser vos images sur un équipement muni d'une prise d'entrée vidéo, un téléviseur par exemple.

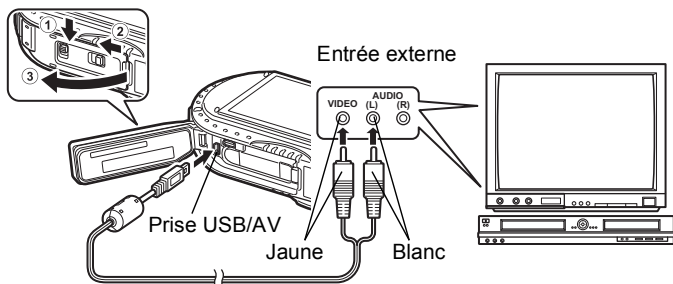

**1** Éteignez l'équipement audiovisuel et l'appareil.

**2** Faites glisser le verrou de la trappe de protection du logement de la batterie comme indiqué par ①, et débloquez le verrou.

**3** Faites glisser le loquet de déblocage comme indiqué par ②, et ouvrez la trappe de protection du logement de la batterie dans le sens ③.

**4** Connectez le câble AV à la prise USB/AV.

**5** Connectez les autres extrémités du câble AV (jaune : vidéo, blanc : audio) à la prise d'entrée vidéo et à la prise d'entrée audio de l'équipement audiovisuel.

Si vous utilisez un dispositif audio stéréo, insérez la prise audio dans la prise L (blanche).

**6** Allumez l'équipement audiovisuel.

Lorsque l'équipement auquel est connecté l'appareil photo et le dispositif de lecture des images sont différents, allumez-les tous les deux.

Lorsque vous visualisez des images sur un équipement audiovisuel équipé de multiples prises d'entrée vidéo (comme un téléviseur), reportez-vous au manuel d'utilisation de l'équipement et sélectionnez l'entrée vidéo appropriée pour raccorder l'appareil photo.

**7** Mettez l'appareil sous tension.



• En fonction du pays, la lecture des images risque d'échouer si le réglage du format de sortie vidéo diffère de celui utilisé dans le pays concerné. Dans ce cas, il faut en modifier le réglage (p.188).

• La sortie AV de l'appareil s'effectue à une résolution normale.

Pour regarder les séquences vidéo enregistrées à 1920i, 1280i ou 1280i à une résolution HDTV, affichez les séquences comme HDMI ou transférez-les sur un ordinateur (p.149).



Fermez soigneusement la trappe de protection du logement de la batterie lorsque vous n'utilisez pas la prise.

<Comment fermer la trappe de protection du logement de la batterie>

Fermez la trappe et faites glisser le loquet de déblocage dans la direction opposée indiquée par ②, puis faites glisser le verrou de la trappe de protection du logement de la batterie dans la direction opposée indiquée par ① jusqu'à ce qu'elle soit verrouillée à sa place.

## Connexion de l'appareil photo à une prise HDMI

Utilisez un câble HDMI disponible dans le commerce pour connecter l'appareil photo à un équipement doté d'une prise HDMI.

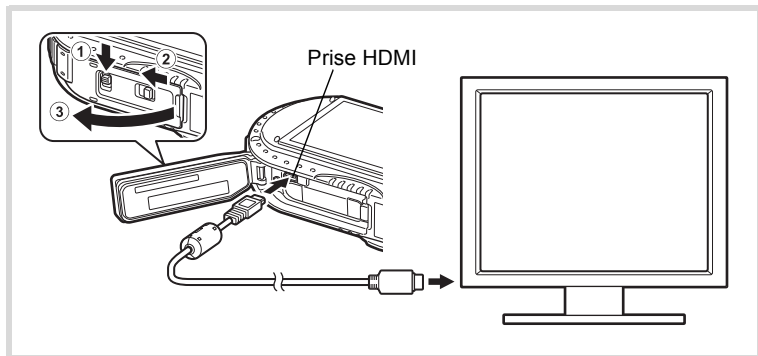

- 1** Éteignez l'équipement audiovisuel et l'appareil.
- 2** Faites glisser le verrou de la trappe de protection du logement de la batterie comme indiqué par ①, et débloquez le verrou.
- 3** Faites glisser le loquet de déblocage comme indiqué par ②, et ouvrez la trappe de protection du logement de la batterie dans le sens ③.
- 4** Connectez le câble HDMI à la prise HDMI.
- 5** Connectez l'autre extrémité du câble HDMI à la prise HDMI sur l'équipement audiovisuel.
- 6** Allumez l'équipement audiovisuel et l'appareil.

Les informations de l'appareil photo s'affichent sur l'écran de l'équipement audiovisuel connecté.



- L'appareil photo est équipé d'une prise HDMI de type D (Micro). Utilisez un câble HDMI (disponible dans le commerce) adapté à votre équipement audiovisuel.
- Si vous lisez des séquences vidéo en connectant l'appareil à un équipement audiovisuel équipé d'un câble HDMI disponible dans le commerce, réglez le format de sortie sur « Sélection du format de sortie HDMI » (p.189).



Fermez soigneusement la trappe de protection du logement de la batterie lorsque vous n'utilisez pas la prise.

<Comment fermer la trappe de protection du logement de la batterie>

Fermez la trappe et faites glisser le loquet de déblocage dans la direction opposée indiquée par ②, puis faites glisser le verrou de la trappe de protection du logement de la batterie dans la direction opposée indiquée par

① jusqu'à ce qu'elle soit verrouillée à sa place.



## Modification de la taille d'image (Redéfinir)

Si vous changez le nombre de pixels enregistrés et le niveau de qualité d'une image sélectionnée, le fichier peut devenir moins volumineux que le fichier original. Utilisez cette fonction pour pouvoir poursuivre vos prises de vue si la carte mémoire SD ou la mémoire intégrée est saturée : réduisez la taille des images et écrasez les images originales pour libérer de l'espace.



- Les photos prises avec un nombre de pixels enregistrés de 12M ou en mode ■■■ (Panorama numérique) et les séquences vidéo ne peuvent pas être redéfinies.
- Vous ne pouvez pas sélectionner une résolution et un niveau de qualité supérieurs à ceux de l'image d'origine.

**1** Passez en mode et utilisez le bouton de navigation (◀▶) pour sélectionner l'image que vous souhaitez redéfinir.

**2** Utilisez le bouton de navigation (▲▼◀▶) pour sélectionner (Redéfinir) à partir de la palette du mode lecture.

**3** Appuyez sur le bouton OK.

L'écran de choix du nombre de pixels enregistrés et du niveau de qualité apparaît.

**4** Sélectionnez [Pixels enreg] et [Niveau qualité].

Utilisez le bouton de navigation (◀▶) pour choisir le nombre de pixels enregistrés et le niveau de qualité souhaités.

Utilisez le bouton de navigation (▲▼) pour basculer entre [Pixels enreg] et [Niveau qualité].



**5** Appuyez sur le bouton OK.

Une boîte de confirmation de l'écrasement de l'image apparaît.

Si l'image sélectionnée est protégée, l'image traitée est enregistrée comme nouvelle image sans que la boîte de dialogue de confirmation apparaisse.

**6** Sélectionnez [Ecraser] ou [Enregistrer sous] à l'aide du bouton de navigation (▲▼).

## 7 Appuyez sur le bouton OK.

L'image redéfinie est enregistrée.

## Recadrage d'images

Vous pouvez supprimer la partie non souhaitée d'une photo et sauvegarder l'image recadrée comme image séparée.



Les photos prises avec un nombre de pixels enregistrés de 12M ou en mode ■■■ (Panorama numérique) et les séquences vidéo ne peuvent pas être recadrées.

1 Passez en mode et utilisez le bouton de navigation (◀▶) pour sélectionner l'image que vous souhaitez recadrer.

2 Utilisez le bouton de navigation (▲▼◀▶) pour sélectionner (Recadrage) à partir de la palette du mode lecture.

3 Appuyez sur le bouton OK.

L'écran de recadrage apparaît.

La taille maximale de l'image recadrée s'affiche à l'écran dans un cadre vert. La dimension de l'image recadrée ne peut être supérieure à cette valeur de recadrage.

4 Choix de la zone de recadrage.

Les opérations suivantes spécifient la taille et la position du cadre de recadrage.

Bouton de zoom (/Q)	Modifie la taille du cadre de recadrage
Bouton de navigation (▲▼◀▶)	Permet de déplacer le cadre de recadrage vers le haut, le bas, la gauche ou la droite
Bouton vert	Fait pivoter le cadre de recadrage. <ul style="list-style-type: none"><li>• Le bouton s'affiche seulement s'il est possible de faire pivoter le cadre de recadrage.</li></ul>





## 5 Appuyez sur le bouton OK.

L'image recadrée est enregistrée avec un nouveau nom de fichier.

La sélection du nombre de pixels enregistrés s'effectue automatiquement selon la taille de l'image recadrée. L'image est enregistrée au même niveau de qualité que l'originale.

## Traitement des images pour réduire les visages

Les images sont traitées de façon à réduire la taille des visages des personnes identifiées avec la fonction Détection visage (p.104) lors de la prise de vue pour qu'elles paraissent plus petites.





1 Passez en mode  et utilisez le bouton de navigation ( ) pour sélectionner l'image que vous souhaitez retoucher.

2 Utilisez le bouton de navigation (   ) pour sélectionner  (Filtre réduct°visage) à partir de la palette du mode lecture.

3 Appuyez sur le bouton OK.

Les cadres de détection de visage apparaissent sur les visages qui peuvent être traités.



Passez à l'étape 6 lorsqu'il y a un seul cadre de détection.

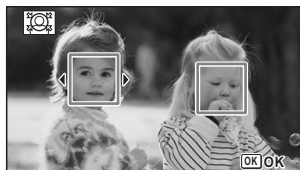

4 Utilisez le bouton de navigation (   ) pour sélectionner un visage à traiter.

Un cadre vert indique le visage à traiter.



5 Appuyez sur le bouton OK.

6 Utilisez le bouton de navigation ( ) pour modifier le rapport de réduction.

-  Environ 5 %
-  Environ 7 %
-  Environ 10 %



## 7 Appuyez sur le bouton OK.

Une boîte de confirmation de l'écrasement de l'image apparaît.

Si l'image sélectionnée est protégée, l'image traitée est enregistrée comme nouvelle image sans que la boîte de dialogue de confirmation apparaisse.

## 8 Sélectionnez [Ecraser] ou [Enregistrer sous] à l'aide du bouton de navigation (▲▼).

## 9 Appuyez sur le bouton OK.

L'appareil revient en mode  et l'image traitée est affichée.



Vous ne pourrez peut-être pas traiter des images dans les cas suivants :

- Lorsque la taille du visage est trop grande ou trop petite par rapport à l'image
  - Lorsque les visages sont situés sur le bord de l'image
- Dans ce cas, le cadre de détection du visage de l'étape 3 n'apparaîtra pas.

## Utilisation des filtres numériques

5

Ce mode vous permet de modifier les nuances de couleurs et de procéder à un traitement spécial de l'image sélectionnée.

N & B/Sépia	Change les couleurs des images en noir et blanc ou les traite à l'aide du filtre sépia.
Photos créatives	Les images semblent avoir été prises avec un appareil photo d'enfant.
Rétro	Les images ont l'apparence d'anciennes photos avec une marge blanche. Vous pouvez choisir entre trois filtres : image d'origine, ambre et bleu.
Couleur	Traite l'image à l'aide du filtre couleurs sélectionné. Vous pouvez choisir parmi six filtres : rouge, rose, violet, bleu, vert et jaune.
Extraire couleur	Traite l'image à l'aide du filtre d'extraction de couleurs sélectionné. Vous pouvez choisir entre trois filtres : rouge, vert et bleu.
Accentuation couleurs	Il existe 4 filtres : bleu ciel, vert tendre, rose délicat et feuilles d'automne.
Contraste élevé	Ajuste le contraste des images capturées.
Scintillement	Traite l'image avec des effets de scintillement spéciaux sur les points forts de l'image, tels que les lumières d'une ville la nuit, des lumières se reflétant dans l'eau ou toute autre source lumineuse. Vous pouvez choisir entre trois filtres : Croix, cœur et étoile.
Doux	Donne à l'image un aspect doux qui apparaît sur l'ensemble.
Fish-eye	Donne à l'image un effet grand-angle.
Brillance	Ajuste la brillance de l'image.
Miniature	Rend floue une partie de l'image pour créer une scène miniature artificielle.



Les images enregistrées en mode **■■■** (Panorama numérique), les séquences vidéo ou les images prises avec un autre appareil photo ne peuvent pas être retouchées à l'aide de la fonction Filtre numérique. Un message d'erreur apparaît si vous choisissez cette fonction dans la palette du mode lecture et appuyez sur le bouton **OK**.

**1** Passez en mode **[▶]** et utilisez le bouton de navigation (**◀▶**) pour sélectionner l'image que vous souhaitez retoucher.

**2** Utilisez le bouton de navigation (**▲▼◀▶**) pour sélectionner **[🔍]** (Filtre numérique) à partir de la palette du mode lecture.

**3** Appuyez sur le bouton **OK**.  
L'écran de sélection du filtre numérique apparaît.

- 1 N & B/Sépia
- 2 Photos créatives
- 3 Rétro
- 4 Couleur
- 5 Extraire couleur
- 6 Accentuation couleurs
- 7 Contraste élevé
- 8 Scintillement
- 9 Doux
- 10 Fish-eye
- 11 Brillance
- 12 Miniature



**4** Utilisez le bouton de navigation (**▲▼**) pour sélectionner le filtre numérique à utiliser.

L'aperçu du résultat de l'effet filtrant apparaît.

**5** Utilisez le bouton de navigation (**◀▶**) pour ajuster l'effet comme nécessaire.

	Bouton de navigation ( <b>◀</b> )	Réglage par défaut	Bouton de navigation ( <b>▶</b> )
Rétro	Bleu	Image d'origine	Ambre
Photos créatives	Faible	Standard	Forte
Contraste élevé	Faible	Standard	Forte
Fish-eye	Faible	Standard	Forte
Brillance	Sombre	Standard	Lumineux
Miniature	Supérieur	Supérieur et inférieur	Inférieur

N & B/Sépia	N & B ↔ Sépia
Couleur	Rouge ↔ Rose ↔ Violet ↔ Bleu ↔ Vert ↔ Jaune
Extraire couleur	Rouge ↔ Vert ↔ Bleu
Accentuation couleurs	Bleu ciel ↔ Vert tendre ↔ Rose délicat ↔ Feuilles d'automne
Scintillement	Croix ↔ Cœur ↔ Étoile

## 6 Appuyez sur le bouton OK.

Une boîte de confirmation de l'écrasement de l'image apparaît.

Si l'image sélectionnée est protégée, l'image traitée est enregistrée comme nouvelle image sans que la boîte de dialogue de confirmation apparaisse.

## 7 Sélectionnez [Ecraser] ou [Enregistrer sous] à l'aide du bouton de navigation (▲▼).

## 8 Appuyez sur le bouton OK.

L'image traitée à l'aide du filtre est enregistrée.

5

## Utilisation du filtre HDR

Ajuste les parties de l'image qui sont trop lumineuses ou trop sombres et traite les images de manière à simuler un effet HDR.

## 1 Passez en mode et utilisez le bouton de navigation (◀▶) pour sélectionner l'image que vous souhaitez retoucher.

## 2 Utilisez le bouton de navigation (▲▼◀▶) pour sélectionner HDR (Filtre HDR) à partir de la palette du mode lecture.

## 3 Appuyez sur le bouton OK.

L aperçu des résultats de l'effet filtrant apparaît.

## 4 Appuyez sur le bouton OK.

Une boîte de confirmation de l'écrasement de l'image apparaît.

Si l'image sélectionnée est protégée, l'image traitée est enregistrée comme nouvelle image sans que la boîte de dialogue de confirmation apparaisse.

## 5 Sélectionnez [Ecraser] ou [Enregistrer sous] à l'aide du bouton de navigation (▲▼).

## 6 Appuyez sur le bouton OK.

L'image traitée à l'aide du filtre est enregistrée.

## Utilisation du filtre empreinte

Vous pouvez retoucher l'image pour qu'elle ressemble à une empreinte.



Le filtre empreinte ne peut pas être utilisé sur les images suivantes.

- Séquences vidéo ou images prises en mode **■■■** (Panorama numérique) ou **📄** (Documents)
  - Images prises avec un nombre de pixels enregistrés de **12M** **121**, **3M**, **2M** **129**, **1024** ou **640**
  - Images prises avec d'autres appareils photo
- Un message d'erreur apparaît à l'étape 3.

**1** Passez en mode **▶** et utilisez le bouton de navigation (**◀▶**) pour sélectionner l'image que vous souhaitez retoucher.

**2** Utilisez le bouton de navigation (**▲▼◀▶**) pour sélectionner **🔍** (Filtre empreinte) à partir de la palette du mode lecture.

**3** Appuyez sur le bouton **OK**.  
L'aperçu du résultat de l'effet filtrant apparaît.

**4** Utilisez le bouton de navigation (**◀▶**) pour sélectionner l'effet.  
Vous pouvez ajuster l'effet sur cinq niveaux.

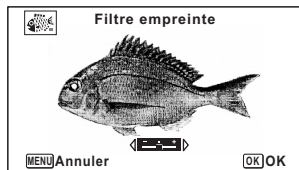
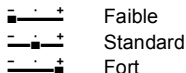

**5** Appuyez sur le bouton **OK**.  
Une boîte de confirmation de l'écrasement de l'image apparaît.  
Si l'image sélectionnée est protégée, l'image traitée est enregistrée comme nouvelle image sans que la boîte de dialogue de confirmation apparaisse.

**6** Sélectionnez **[Ecraser]** ou **[Enregistrer sous]** à l'aide du bouton de navigation (**▲▼**).

**7** Appuyez sur le bouton **OK**.  
L'image traitée à l'aide du filtre est enregistrée.



- L'image traitée est sauvegardée avec un nombre de pixels enregistrés de **5M** / **4M** **129**.
- Lorsqu'il y a peu de contraste entre l'objet et l'arrière-plan, la forme de l'objet peut ne pas être nette selon les conditions de l'image d'origine.

## Création d'une image Collage

Créez une image Collage en déposant les images capturées sur un motif de votre choix.



La fonction de collage ne peut pas être utilisée sur les images suivantes.

- Séquences vidéo ou images prises en mode **■■■** (Panorama numérique) ou **■** (Documents)
- Images prises avec un nombre de pixels enregistrés de **12M 165**, **1024** ou **640**
- Images prises avec d'autres appareils photo

**1** Utilisez le bouton de navigation (**▲ ▼ ◀ ▶**) pour sélectionner  (Collage) à partir de la palette du mode lecture.

**2** Appuyez sur le bouton **OK**.  
L'écran de sélection de l'élément apparaît.



### Sélection du nombre de pixels enregistrés

**3** Utilisez le bouton de navigation (**▲ ▼**) pour choisir [Pixels enreg].

**4** Appuyez sur le bouton de navigation (**▶**).  
Un menu déroulant apparaît.

**5** Utilisez le bouton de navigation (**▲ ▼**) pour choisir le nombre de pixels enregistrés.

Vous avez le choix entre **3M** ou **2M 165**.

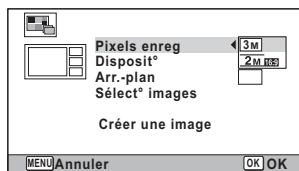

**6** Appuyez sur le bouton **OK**.  
Revient à l'écran de sélection des éléments.



## Sélection du modèle de disposition

**7** Choisissez [Disposit°] à l'aide du bouton de navigation (▲▼).

**8** Appuyez sur le bouton de navigation (▶).

Un menu déroulant apparaît.

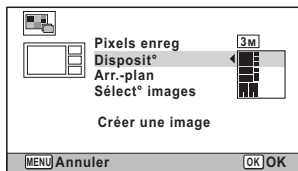

**9** Sélectionnez le modèle de disposition à l'aide du bouton de navigation (▲▼).

Vous pouvez choisir entre 3 modèles de disposition (■/■/■).

**10** Appuyez sur le bouton OK.

Revient à l'écran de sélection des éléments.

## Sélection de l'arrière-plan

**11** Choisissez [Arr.-plan] à l'aide du bouton de navigation (▲▼).

**12** Appuyez sur le bouton de navigation (▶).

Un menu déroulant apparaît.

**13** Utilisez le bouton de navigation (▲▼) pour sélectionner l'arrière-plan.

Vous pouvez choisir l'arrière-plan blanc ou l'arrière-plan noir.

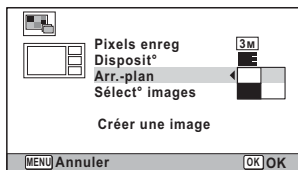

**14** Appuyez sur le bouton OK.

Revient à l'écran de sélection des éléments.

## Disposition des images

Caution

- Les images suivantes ne peuvent pas être utilisées dans une image collage et elles n'apparaissent pas en tant qu'images disponibles.
  - Séquences vidéo ou images prises en mode  (Panorama numérique) ou  (Documents)
  - Images prises avec un nombre de pixels enregistrés de 12M , 1024  ou 640 
  - Images prises avec d'autres appareils photo
- Si vous sélectionnez une image présentant un format d'image 16:9, des zones noires apparaissent au-dessus et en dessous de l'image.

**15** Sélectionnez [Sélect° images] à l'aide du bouton de navigation (▲▼).

**16** Appuyez sur le bouton de navigation (▶).  
Les images disponibles s'affichent.

**17** Utilisez le bouton de navigation (◀▶) pour sélectionner l'image à disposer, puis appuyez sur le bouton OK.

L'image sélectionnée est placée dans la zone mise en surbrillance sur le repère. Le repère apparaît en haut à gauche de l'écran.



**18** Répétez l'étape 17 afin de disposer le reste des images.

**19** Appuyez sur le bouton .  
Revient à l'écran de sélection des éléments.

## Enregistrement de l'image retouchée

**20** Utilisez le bouton de navigation (▲▼) pour sélectionner [Créer une image].



**21** Appuyez sur le bouton OK.  
Une boîte de confirmation d'enregistrement de l'image apparaît.

**22** Sélectionnez [Enregistrer] à l'aide du bouton de navigation (▲).

**23** Appuyez sur le bouton OK.

L'image éditée est enregistrée.



Le niveau de qualité de l'image est fixé sur ★★★ (Optimal).

## Retouche yeux rouges

Vous pouvez corriger les images sur lesquelles le sujet apparaît avec les yeux rouges en raison de l'utilisation du flash.



- La fonction Retouche yeux rouges ne peut pas être utilisée pour les images prises en mode ■■■ (Panorama numérique), les séquences vidéo ou les images où il est impossible de détecter les yeux rouges sur l'appareil. Un message d'erreur apparaît à l'étape 3.
- La fonction Retouche yeux rouges ne peut être utilisée qu'avec les images fixes prises avec cet appareil.

**1** Passez en mode et utilisez le bouton de navigation (◀▶) pour sélectionner l'image que vous souhaitez retoucher.

**2** Utilisez le bouton de navigation (▲▼◀▶) pour sélectionner (Retouche yeux rouges) à partir de la palette du mode lecture.

**3** Appuyez sur le bouton OK.

Une boîte de confirmation de l'écrasement de l'image apparaît.

Si l'image sélectionnée est protégée, l'image traitée est enregistrée comme nouvelle image sans que la boîte de dialogue de confirmation apparaisse.

**4** Sélectionnez [Ecraser] ou [Enregistrer sous] à l'aide du bouton de navigation (▲▼).

**5** Appuyez sur le bouton OK.

L'image éditée est enregistrée.

## Superposition de votre cadre inédit sur des images fixes

Vous pouvez superposer votre cadre inédit (cadre décoratif) sur des images fixes. Vous pouvez sélectionner le type et la couleur d'un cadre original ainsi que sa position. Vous pouvez également entrer du texte.

### Vue

Type de cadre inédit	Flou/encadrement
Type de cadre	<input type="checkbox"/> (Tous les côtés)/ <input type="checkbox"/> (Côtés supérieur et inférieur)/ <input type="checkbox"/> (Côtés droit et gauche)/ <input type="checkbox"/> (Côté supérieur)/ <input type="checkbox"/> (Côté inférieur)/ <input type="checkbox"/> (Côté gauche)/ <input type="checkbox"/> (Côté droit)
Couleur	Blanc/Gris/Noir/Rose/Orange/Rouge sombre/Vert sombre

### Ajout texte

Caractères disponibles	A – Z, a – z, 0 – 9, symboles, espace
Posit° affichage	<input type="checkbox"/> (Supérieur gauche)/ <input type="checkbox"/> (Supérieur centre)/ <input type="checkbox"/> (Supérieur droit)/ <input type="checkbox"/> (Inférieur gauche)/ <input type="checkbox"/> (Inférieur centre)/ <input type="checkbox"/> (Inférieur droit)
Couleur	Blanc/Gris/Noir/Rose/Orange/Rouge sombre/Vert sombre



La fonction Cadre inédit ne peut pas être utilisée sur les images prises en mode (Panorama numérique) ou (Documents), les images prises avec un nombre de pixels enregistrés de 12M / 3M / 2M / 1024 / 640 ou les vidéos. Un message d'erreur apparaît à l'étape 3.

- 1** Passez en mode et choisissez l'image à laquelle vous souhaitez ajouter un cadre à l'aide du bouton de navigation ( ).
- 2** Utilisez le bouton de navigation ( ) pour sélectionner (Cadre inédit) à partir de la palette du mode lecture.
- 3** Appuyez sur le bouton OK.  
L'écran de sélection du type de cadre inédit apparaît.

- 4** Utilisez le bouton de navigation (▲▼) pour sélectionner un type de cadre inédit puis appuyez sur le bouton OK.

L'écran de définition du cadre apparaît.



- 5** Utilisez le bouton de navigation (▲▼) pour sélectionner [Type de cadre] puis appuyez sur le bouton de navigation (▶).

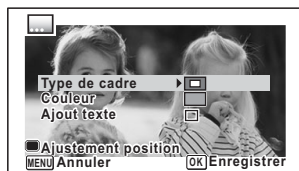

- 6** Utilisez le bouton de navigation (▲▼) pour sélectionner un type de cadre puis appuyez sur le bouton de navigation (◀).

- 7** Définissez [Couleur] de la même manière qu'aux étapes 5 à 6.

- 8** Ajustez la position du cadre et de l'image.

Pour plus de précisions, reportez-vous à « Ajustement de la position du cadre et de l'image » (p.164).

- 9** Sélectionnez [Ajout texte] à l'aide du bouton de navigation (▲▼) puis appuyez sur le bouton de navigation (▶).

L'écran [Ajout texte] apparaît.

Si vous ne souhaitez pas saisir des caractères, passez à l'étape 11.

- 10** Configurez l'ajout de texte.

Pour plus de précisions, reportez-vous à « Configuration de la fonction Ajout texte » (p.165).

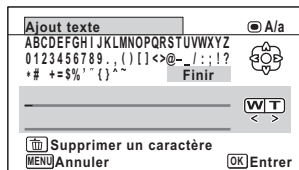

## 11 Appuyez sur le bouton OK.

Une boîte de confirmation de l'écrasement de l'image apparaît.

Si l'image sélectionnée est protégée, l'image traitée est enregistrée comme nouvelle image sans que la boîte de dialogue de confirmation apparaisse.

## 12 Sélectionnez [Ecraser] ou [Enregistrer sous] à l'aide du bouton de navigation (▲▼).

## 13 Appuyez sur le bouton OK.

L'image retouchée est sauvegardée avec un nombre de pixels enregistrés de

5M / 4M 16:9.

### Ajustement de la position du cadre et de l'image

## 1 Appuyez sur le bouton Vert.

L'écran d'ajustement de la position du cadre apparaît.

Bouton de navigation (▲▼◀▶)	Appuyez pour régler la position du cadre
Bouton de zoom vers la droite (Q)	Appuyez pour agrandir le cadre
Bouton de zoom vers la gauche (Z)	Appuyez pour réduire le cadre

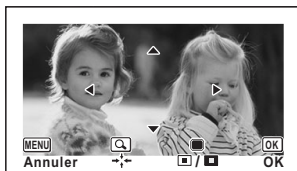

## 2 Appuyez sur le bouton Vert.

L'écran d'ajustement de la position de l'image apparaît.

Bouton de navigation (▲▼◀▶)	Appuyez pour régler la position de l'image.
Bouton de zoom vers la droite (Q)	Appuyez pour agrandir l'image
Bouton de zoom vers la gauche (Z)	Appuyez pour réduire l'image

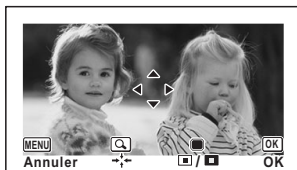

## 3 Appuyez sur le bouton OK.

L'écran revient à l'écran d'origine.

- 1** Utilisez le bouton de navigation (▲▼◀▶) pour sélectionner un caractère puis appuyez sur le bouton OK.

Le caractère sélectionné est entré.  
Vous pouvez entrer jusqu'à 52 caractères.

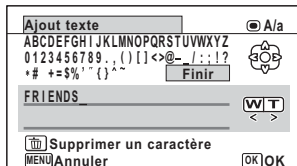

Bouton Vidéo	Appuyez pour basculer entre majuscules et minuscules
Bouton de zoom vers la droite (Q)	Appuyez pour déplacer le curseur vers la droite
Bouton de zoom vers la gauche (Q)	Appuyez pour déplacer le curseur vers la gauche
Bouton	Appuyez pour supprimer un caractère

- 2** Sélectionnez [Finir] à l'aide du bouton de navigation (▲▼◀▶) puis appuyez sur le bouton OK.

- 3** Utilisez le bouton de navigation (▲▼) pour sélectionner [Posit° affichage] puis appuyez sur le bouton de navigation (▶).



- 4** Utilisez le bouton de navigation (▲▼) pour sélectionner la position d'affichage puis appuyez sur le bouton de navigation (◀).

- 5** Utilisez le bouton de navigation (▲▼) pour sélectionner [Couleur] puis appuyez sur le bouton de navigation (▶).

- 6** Utilisez le bouton de navigation (▲▼) pour sélectionner la couleur puis appuyez sur le bouton de navigation (◀).

## Pour afficher l'écran de prévisualisation

- 1 Appuyez sur le bouton Vert.**  
L'écran de prévisualisation apparaît.





- 2 Appuyez sur le bouton MENU.**  
L'écran revient à l'écran d'origine.

- 3 Appuyez sur le bouton OK.**  
Passez à l'étape 11 à la p.164.

## Édition de séquences vidéo

5

Vous pouvez extraire une image d'une séquence vidéo pour l'enregistrer en tant qu'image fixe, diviser une séquence vidéo en deux segments ou ajouter une image titre à une séquence vidéo.

- 1 Passez en mode  et utilisez le bouton de navigation ( ) pour sélectionner la séquence vidéo que vous souhaitez monter.**

- 2 Utilisez le bouton de navigation (   ) pour sélectionner  (Montage Vidéo) à partir de la palette du mode lecture.**

- 3 Appuyez sur le bouton OK.**  
L'écran de sélection des options de montage apparaît.



## Sauvegarde de l'image d'une séquence vidéo comme image fixe

- 4 Sélectionnez [Enregistrer comme photo] dans l'écran de sélection des options de montage.**



## 5 Appuyez sur le bouton OK.

L'écran de sélection du cadre à enregistrer comme image fixe apparaît.

## 6 Utilisez le bouton de navigation (▲▼◀▶) pour sélectionner l'image que vous souhaitez enregistrer.

- ▲ Lecture ou pause de la séquence vidéo
- ▼ interruption de la séquence vidéo et retour à la première image
- ◀ lecture arrière de la séquence vidéo, image par image
- ▶ lecture avant de la séquence vidéo, image par image



## 7 Appuyez sur le bouton OK.

L'image sélectionnée est enregistrée comme image fixe.

### Division d'une séquence vidéo

## 4 Sélectionnez [Diviser Vidéos] dans l'écran de sélection des options de montage.

## 5 Appuyez sur le bouton OK.

L'écran permettant de choisir une position de division apparaît.

## 6 Utilisez le bouton de navigation (▲▼◀▶) pour spécifier la position de division.

- ▲ Lecture ou pause de la séquence vidéo
- ▼ interruption de la séquence vidéo et retour à la première image
- ◀ lecture arrière de la séquence vidéo, image par image
- ▶ lecture avant de la séquence vidéo, image par image



## 7 Appuyez sur le bouton OK.

Une boîte de confirmation apparaît.

- 8** Utilisez le bouton de navigation (▲) pour sélectionner [Couper].

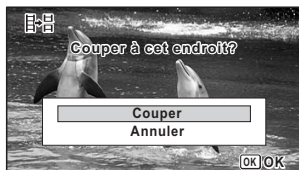

- 9** Appuyez sur le bouton OK.

La séquence vidéo est divisée à la position définie, chaque segment est enregistré comme nouveau fichier et la séquence vidéo originale est supprimée.



Les séquences vidéo protégées ne peuvent être divisées.



- Il est seulement possible de diviser une séquence vidéo de plus de 2 secondes (31 images).
- Vous pouvez sélectionner toutes les 30 images (31ème, 61ème, 91ème images) pour la division.

5

## Pour ajouter une image titre à une séquence vidéo

- 4** Sélectionnez [Ajout image titre] dans l'écran de sélection de l'option de montage.

- 5** Appuyez sur le bouton OK.

L'écran de sélection de l'image titre apparaît.



- 6** Utilisez le bouton de navigation (◀ ▶) pour sélectionner l'image titre souhaitée.

Seules les images disponibles pour l'image titre sont affichées.

- 7** Appuyez sur le bouton OK.

L'écran de confirmation de la position de l'image titre apparaît.

- 8** Sélectionnez la position à l'aide du bouton de navigation (▲ ▼).

-  Ajoute l'image titre au début de la séquence vidéo
-  Ajoute l'image titre à la fin de la séquence vidéo

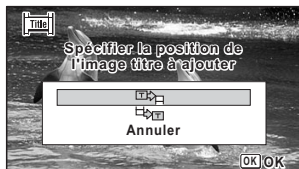

**Appuyez sur le bouton OK.**

L'image sélectionnée est enregistrée comme image titre.



- Une image titre ne peut pas être ajoutée à des images protégées.
- Si une séquence vidéo dure plus de 26 minutes après l'ajout d'images titre, vous ne pouvez pas lui ajouter d'autres images titre.



- Lorsqu'une image titre est ajoutée au début d'une séquence vidéo : Lors de la lecture de la séquence vidéo, l'image titre ajoutée est lue pendant trois secondes, puis la lecture de la séquence vidéo démarre. L'image fixe ajoutée est utilisée comme image vignette de la séquence vidéo. Lorsqu'une image titre est ajoutée à la fin d'une séquence vidéo : Lors de la lecture de la séquence vidéo, la séquence vidéo est lue, puis l'image titre ajoutée est lue pendant trois secondes. La vignette de la séquence vidéo n'est pas modifiée par l'ajout d'une image titre à la fin de la vidéo.
- Seule une image fixe présentant le même format d'image que la séquence vidéo peut être définie comme image titre.

## Copie d'images

Vous pouvez copier des images de la mémoire intégrée vers la carte mémoire SD et inversement. Cette fonction n'est toutefois disponible que lorsqu'une carte mémoire SD est présente dans l'appareil.



Veillez à ce que l'appareil photo soit hors tension avant d'introduire ou de retirer la carte mémoire SD.

**Utilisez le bouton de navigation (▲ ▼ ◀ ▶) pour sélectionner  (Copie d'images) à partir de la palette du mode lecture.**

**Appuyez sur le bouton OK.**

L'écran de sélection de la méthode de copie apparaît.

## Copie de fichiers de la mémoire intégrée vers la carte mémoire SD

L'ensemble des images de la mémoire intégrée est copié en bloc sur la carte mémoire SD. Avant de copier des images, assurez-vous qu'il y a suffisamment d'espace sur la carte.

- 3** Utilisez le bouton de navigation (▲) pour sélectionner [● → SD].

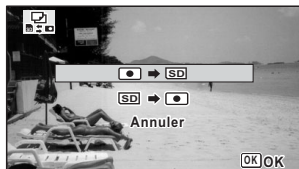

- 4** Appuyez sur le bouton OK.

L'ensemble des images est copié vers la carte mémoire SD.

5

## Copie de fichiers de la carte mémoire SD vers la mémoire intégrée

L'image sélectionnée sur la carte mémoire SD est copiée vers la mémoire intégrée.

- 3** Utilisez le bouton de navigation (▲ ▼) pour sélectionner [SD → ●].

- 4** Appuyez sur le bouton OK.

- 5** Utilisez le bouton de navigation (◀ ▶) pour sélectionner l'image que vous souhaitez copier.



- 6** Appuyez sur le bouton OK.

L'image sélectionnée est copiée dans la mémoire intégrée.

Pour copier d'autres images, répétez les étapes 3 à 6. Sélectionnez [Annuler] pour quitter l'opération de copie.



Lorsqu'une image est copiée de la carte mémoire SD vers la mémoire intégrée, un nouveau nom de fichier lui est attribué.

# Réglages d'impression

Vous pouvez imprimer les images prises avec l'appareil photo en procédant comme suit.

- 1 Confiez vos photos à un laboratoire.
- 2 Utilisez une imprimante pourvue d'une fente pour carte mémoire SD afin d'imprimer directement à partir de la carte.
- 3 Utilisez le logiciel qui est disponible sur votre ordinateur pour imprimer les images.

## Réglage de l'impression (DPOF)

Le format DPOF (Digital Print Order Format) permet d'enregistrer des données d'impression sur des photos prises par un appareil numérique. Une fois les données enregistrées, les photos peuvent être imprimées conformément aux réglages DPOF à l'aide d'une imprimante compatible DPOF ou par un laboratoire photo.

Le format DPOF ne peut pas être défini pour les séquences vidéo.



Si la date et/ou l'heure est déjà imprimée sur l'image (p.111), ne réglez pas [Date] sur  (Oui) dans le réglage DPOF. Si vous sélectionnez , la date et l'heure imprimées risquent de se superposer.

## Impression d'une seule image

Pour chaque image, procédez aux réglages suivants.

Exemplaires	Réglage du nombre d'impressions. Vous pouvez imprimer jusqu'à 99 exemplaires.
Date	Permet de faire apparaître ou non la date sur l'impression.

**1** Utilisez le bouton de navigation (▲ ▼ ◀ ▶) pour sélectionner  (DPOF) à partir de la palette du mode lecture.

**2** Appuyez sur le bouton OK.

L'écran de sélection de l'option [Choisir une image] ou [Toutes les images] apparaît.

### 3 Sélectionnez [Choisir une image] à l'aide du bouton de navigation (▲▼).



### 4 Appuyez sur le bouton OK.

Le message [Réglage DPOF pour cette image] apparaît.

Si vous souhaitez effectuer les réglages DPOF pour une autre image, utilisez le bouton de navigation (◀▶) pour sélectionner une autre image.

Si les réglages DPOF ont déjà été effectués pour l'image sélectionnée, le nombre d'exemplaires et le réglage de la date ( (Oui) ou  (Arrêt)) déterminés précédemment s'affichent.

### 5 Utilisez le bouton de navigation (▲▼) pour sélectionner le nombre d'exemplaires.



### 6 Utilisez le bouton vert pour spécifier si la date doit ou non apparaître.

- (Oui) La date sera imprimée.
- (Arrêt) La date ne sera pas imprimée.

Pour poursuivre la définition des données d'impression DPOF, utilisez le bouton de navigation (◀▶) pour sélectionner une autre image et répétez les étapes 5 et 6.



### 7 Appuyez sur le bouton OK.

Les réglages sont sauvegardés et l'écran montré à l'étape 3 apparaît à nouveau.



Selon l'imprimante ou le dispositif d'impression utilisé dans le laboratoire photo, il peut arriver que la date ne soit pas imprimée sur les photos même si  (Oui) est sélectionné pour le réglage Date.



Pour annuler les réglages DPOF, affectez la valeur [00] au nombre d'exemplaires à l'étape 5 et appuyez sur le bouton **OK**.

## Impression de toutes les images

Les paramètres DPOF sont appliqués à toutes les images enregistrées sur l'appareil photo.

**1** Sélectionnez [Toutes les images] à l'étape 3 à la p.172.

**2** Appuyez sur le bouton OK.

Le message [Réglages DPOF pour ttes les images] apparaît.

**3** Choisissez le nombre d'exemplaires et spécifiez si la date doit ou non apparaître.

Reportez-vous aux étapes 5 et 6 dans « Impression d'une seule image » (p.172) pour plus de détails sur les réglages.



**4** Appuyez sur le bouton OK.

Les réglages pour toutes les images sont enregistrés et l'appareil revient à l'écran initial des réglages DPOF.



- Le nombre d'exemplaires spécifié dans les réglages [Toutes les images] s'applique à toutes les images. Avant l'impression, assurez-vous que ce nombre est correct.
- Les réglages DPOF effectués à l'aide de [Choisir une image] sont annulés lorsque les réglages sont effectués avec [Toutes les images].

## Éléments du menu Réglages

Les réglages de l'appareil sont définis à partir du menu [Réglages]. Référez-vous aux explications de chaque fonction pour savoir comment effectuer ces réglages.

- 1 Appuyez sur le bouton MENU en mode [ ].**  
Le menu [ Réglages] apparaît.  
Lorsque vous appuyez sur le bouton **MENU** en mode [ ], appuyez sur le bouton de navigation (▶).
- 2 Sélectionnez un élément à l'aide du bouton de navigation (▲▼◀▶) et configurez-le.**
- 3 Une fois les réglages terminés, appuyez sur le bouton MENU.**  
Le réglage est sauvegardé et l'appareil revient à l'écran précédent.

### Permet de sauvegarder le réglage et de commencer à prendre des photos

- 3 Pressez le déclencheur à mi-course.**  
Le réglage est sauvegardé et l'appareil revient au mode d'enregistrement.



Lorsque le menu [ Réglages] s'affiche en mode [ ], vous pouvez basculer en mode [ ] en appuyant sur le bouton [ ].

### Permet d'annuler les modifications et de poursuivre l'utilisation du menu

- 3 Avant de terminer les réglages, appuyez sur le bouton MENU.**  
Les modifications sont annulées et vous pouvez sélectionner un menu.





La fonction du bouton **MENU** est différente selon l'écran. Référez-vous aux indications du guide.

- |  |         |  |
|--|---------|--|
|  | Exit    | Quitte le menu et retourne à l'écran d'origine.                              |
|  |         | Revient à l'écran précédent avec les réglages en cours.                      |
|  | Annuler | Annule la sélection actuelle, quitte le menu et revient à l'écran précédent. |

## Formatage de la mémoire

Le formatage supprime toutes les données sur la carte mémoire SD ou dans la mémoire intégrée.

Assurez-vous d'utiliser cet appareil pour formater (initialiser) une carte mémoire SD non utilisée ou ayant précédemment servi sur un autre appareil photo ou dispositif numérique.



- Ne retirez pas la carte mémoire SD en cours de formatage. Ceci pourrait l'endommager et la rendre inutilisable.
- Le formatage supprime les images protégées ainsi que les données enregistrées sur la carte par un ordinateur ou par un appareil autre que celui-ci.
- Les cartes mémoire SD formatées sur un ordinateur ou un périphérique autre que cet appareil photo ne peuvent pas être utilisées. Veillez à formater la carte avec l'appareil.
- Pour formater la mémoire intégrée, veillez à éjecter la carte mémoire SD au préalable. Sinon, la carte mémoire SD sera formatée.

**1** Utilisez le bouton de navigation (**▲ ▼**) pour sélectionner **[Formater]** dans le menu **[Réglages]**.

**2** Appuyez sur le bouton de navigation (**▶**).  
L'écran **[Formater]** apparaît.

**3** Sélectionnez **[Formater]** à l'aide du bouton de navigation (**▲**).

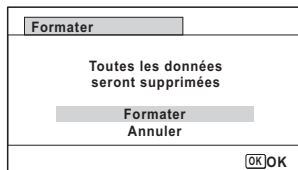

## 4 Appuyez sur le bouton OK.

Le formatage démarre.

Une fois le formatage terminé, l'appareil revient en mode  ou .

## Changement des réglages sonores

Vous avez la possibilité de régler le volume des sons système et en modifier le type.

### 1 Utilisez le bouton de navigation (▲ ▼) pour sélectionner [Son] dans le menu [ Réglages].

### 2 Appuyez sur le bouton de navigation (▶).

L'écran [Son] apparaît.

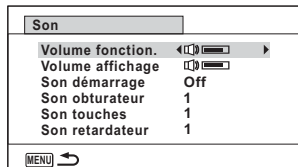

## Ajustement du volume de fonctionnement/volume de lecture

### 3 Sélectionnez [Volume fonction.] à l'aide du bouton de navigation (▲ ▼).

### 4 Utilisez le bouton de navigation (◀ ▶) pour régler le volume.

Réglez le volume sur  pour couper le son de démarrage, le son de l'obturateur, le son des touches et le son du retardateur.

### 5 Modifiez [Volume affichage] de la même manière qu'aux étapes 3 à 4.

## Changement de type de son

### 3 Sélectionnez [Son démarrage] à l'aide du bouton de navigation (▲ ▼).

### 4 Appuyez sur le bouton de navigation (▶).

Un menu déroulant apparaît.

## 5 Sélectionnez le type de son à l'aide du bouton de navigation (▲▼).

Choisissez [1], [2], [3], [4] ou [Arrêt].

## 6 Appuyez sur le bouton OK.

## 7 Réglez [Son obturateur], [Son touches] et [Son retardateur] de la même manière qu'aux étapes 3 à 6.

# Modification de la date et de l'heure

Vous pouvez modifier les réglages initiaux de date et d'heure (p.49), ainsi que le style d'affichage de la date à l'écran.

## 1 Utilisez le bouton de navigation (▲▼) pour sélectionner [Réglage date] dans le menu [Réglages].

## 2 Appuyez sur le bouton de navigation (▶).

L'écran [Réglage date] apparaît.

Réglage date	
Format date	▶ JJ/MM/AA 24h
Date	01/01/2013
Heure	00:00
Réglages effectués	
[MENU] Annuler	

## 3 Appuyez sur le bouton de navigation (▶).

Le cadre se déplace sur [MM/JJ/AA].

Selon le réglage initial ou précédent, [JJ/MM/AA] ou [AA/MM/JJ] peut s'afficher.

## 4 Utilisez le bouton de navigation (▲▼) pour sélectionner le style d'affichage de la date et de l'heure.

Choisissez l'option [MM/JJ/AA], [JJ/MM/AA] ou [AA/MM/JJ].

## 5 Appuyez sur le bouton de navigation (▶).

Le cadre se déplace sur [24h].

## 6 Utilisez le bouton de navigation (▲▼) pour sélectionner [24h] (affichage 24 heures) ou [12h] (affichage 12 heures).

## 7 Appuyez sur le bouton de navigation (▶).

Le cadre revient sur [Format date].

## 8 Appuyez sur le bouton de navigation (▼).

Le cadre se déplace sur [Date].

**9 Appuyez sur le bouton de navigation (▶).**

Le cadre se déplace vers l'un des éléments suivants, en fonction du style de date défini à l'étape 4.

Mois pour [MM/JJ/AA]

Jour pour [JJ/MM/AA]

Année pour [AA/MM/JJ]

Dans les opérations suivantes, [MM/JJ/AA] est utilisé à titre d'exemple. Les opérations restent identiques même si un autre style de date a été sélectionné.

**10 Modifiez le mois à l'aide du bouton de navigation (▲▼).****11 Appuyez sur le bouton de navigation (▶).**

Le cadre se déplace vers le champ jour. Modifiez le jour à l'aide du bouton de navigation (▲▼). Procédez de la même manière pour l'année.

**12 Modifiez l'heure de la même manière qu'aux étapes 7 à 11.**

Si [12h] a été sélectionné à l'étape 6, l'appareil bascule respectivement sur AM ou PM en fonction de l'heure.

**13 Appuyez sur le bouton de navigation (▼) pour sélectionner [Réglages effectués].****14 Appuyez sur le bouton OK.**

Les réglages de date et d'heure sont enregistrés et l'écran revient au menu [↶ Réglages].



Lorsque vous appuyez sur le bouton **OK** à l'étape 14, l'horloge de l'appareil est réinitialisée à 0 seconde. Pour régler l'heure exacte, appuyez sur le bouton **OK** lorsque le bip (à la télévision, à la radio, etc.) atteint 0 seconde.

**Réglage du réveil**

Il est possible de régler la sonnerie du réveil à une heure prédéfinie. Vous pouvez indiquer si le réveil sonnera à la même heure tous les jours ou une seule fois à l'heure définie.

**Réglage du réveil****1 Utilisez le bouton de navigation (▲▼) pour sélectionner [Réveil] dans le menu [↶ Réglages].**

## 2 Appuyez sur le bouton de navigation (▶).

L'écran [Réveil] apparaît.

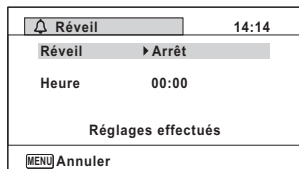

## 3 Appuyez sur le bouton de navigation (▶).

Un menu déroulant apparaît.

## 4 Utilisez le bouton de navigation (▲▼) pour sélectionner le réveil.

Choisissez [Arrêt], [Une fois] ou [Chaque jour].

## 5 Appuyez sur le bouton OK.

## 6 Appuyez sur le bouton de navigation (▼).

Le cadre se déplace vers le champ [Heure].

## 7 Appuyez sur le bouton de navigation (▶).

Le cadre se déplace vers le champ heure.

## 8 Utilisez le bouton de navigation (▲▼) pour modifier les heures, puis appuyez sur (▶).

Le cadre se déplace vers le champ minute.

Modifiez les minutes de la même manière.

## 9 Appuyez sur le bouton OK.

## 10 Appuyez sur le bouton de navigation (▼).

Le cadre se déplace sur [Régler effectués].

## 11 Appuyez sur le bouton OK.

Lorsque le réveil est réglé sur [Arrêt], les réglages sont enregistrés et l'écran revient au menu [Réglages].

Lorsque le réveil est réglé sur [Une fois] ou [Chaque jour], [Réveil activé] s'affiche et l'appareil s'éteint.

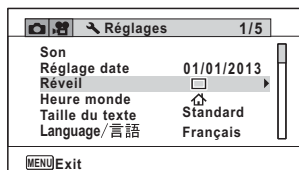

## Vérification du réveil

- 1 Utilisez le bouton de navigation (▲▼) pour sélectionner [Réveil] dans le menu [Réglages].

Vérifiez que [Réveil] est réglé sur ☑ (Oui).

- 2 Appuyez sur le bouton de navigation (▶).

L'écran [Réveil] apparaît.

Vérifiez la fréquence et l'heure du réveil.

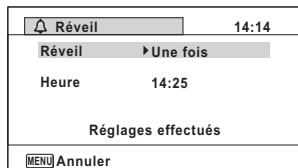

## Mise hors tension du réveil

L'affichage de l'horloge apparaît et le réveil sonne à l'heure spécifiée pendant une minute lorsque l'appareil est hors tension.

Il est possible d'arrêter le réveil en appuyant sur n'importe quel bouton de l'appareil pendant que la sonnerie retentit.



- Le réveil ne retentit pas si l'appareil est sous tension lorsque l'heure réglée est atteinte.
- Même s'il est activé, le réveil ne sonne pas en mode de prise de vue Intervallomètre ou Vidéo par intervalle.

## Réglage de l'heure monde

La date et l'heure sélectionnées dans « Réglage de la date et de l'heure » (p.49) et « Modification de la date et de l'heure » (p.177) servent de date et d'heure pour ☐ (Ville résidence). Grâce à la fonction heure monde, vous avez la possibilité d'afficher l'heure dans la ville que vous sélectionnez comme ➔ (Destination). Cette fonction est utile si vous effectuez des prises de vue dans d'autres fuseaux horaires.

## Réglage de la destination

**1** Utilisez le bouton de navigation (▲▼) pour sélectionner [Heure monde] dans le menu [Réglages].

**2** Appuyez sur le bouton de navigation (▶).

L'écran [Heure monde] apparaît.

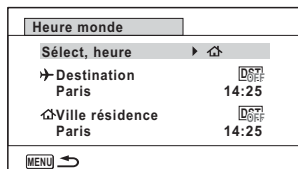

**3** Sélectionnez [→ Destination] à l'aide du bouton de navigation (▲▼).

**4** Appuyez sur le bouton de navigation (▶).

L'écran [Destination] apparaît. La ville sélectionnée clignote sur la carte.

**5** Modifiez la ville de destination à l'aide du bouton de navigation (◀▶).

L'heure actuelle, l'emplacement et le décalage horaire de la ville sélectionnée apparaissent.

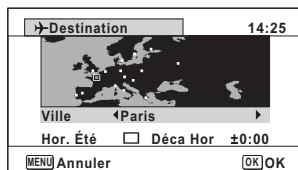

**6** Sélectionnez [Hor. Été] à l'aide du bouton de navigation (▲▼).

**7** Utilisez le bouton de navigation (◀▶) pour sélectionner  (Oui) ou  (Arrêt).

Sélectionnez  si la ville de destination est soumise à l'heure d'été.

**8** Appuyez sur le bouton OK.

Le réglage [Heure monde] est enregistré.



Sélectionnez ↻ (Ville résidence) à l'étape 3 pour définir le réglage de ville et Hor. Été pour Ville résidence.

## Affichage de l'heure de la destination sur l'écran (Sélect, heure)

**1** Utilisez le bouton de navigation (▲▼) pour sélectionner [Heure monde] dans le menu [Réglages].

## 2 Appuyez sur le bouton de navigation (▶).

L'écran [Heure monde] apparaît.

## 3 Sélectionnez [Sélect, heure] à l'aide du bouton de navigation (▲▼).

## 4 Appuyez sur le bouton de navigation (▶).

Un menu déroulant apparaît.

## 5 Utilisez le bouton de navigation (▲▼) pour sélectionner ➔ (Destination) ou ↗ (Ville résidence).

➔ Affiche l'heure de la ville de destination

↗ Affiche l'heure de la ville de résidence

## 6 Appuyez sur le bouton OK.

Le réglage est sauvegardé.

Lorsque ➔ (Destination) est sélectionné, l'icône ➔ apparaît sur l'écran pour indiquer que la date et l'heure de destination sont affichées en mode 📷.

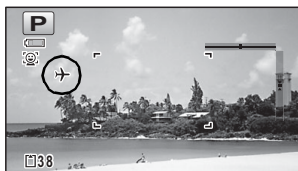

6

## Réglage de la taille du texte dans le menu

Vous pouvez définir la taille du texte de l'élément en déplaçant le cadre de sélection sur le menu sur [Standard] (affichage normal) ou [Grande] (affichage agrandi).

## 1 Utilisez le bouton de navigation (▲▼) pour sélectionner [Taille du texte] dans le menu [Réglages].

## 2 Appuyez sur le bouton de navigation (▶).

Un menu déroulant apparaît.

## 3 Sélectionnez la taille du texte à l'aide du bouton de navigation (▲▼).

Sélectionnez [Standard] ou [Grande].

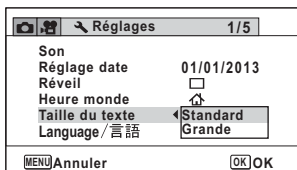

## 4 Appuyez sur le bouton OK.

Le réglage est sauvegardé.



## Changement de la langue d'affichage

Il est possible de changer la langue d'affichage des menus, messages d'erreur, etc.

- 1** Utilisez le bouton de navigation (▲ ▼) pour sélectionner [Language/言語] dans le menu [Réglages].
- 2** Appuyez sur le bouton de navigation (▶).  
L'écran [Language/言語] apparaît.
- 3** Sélectionnez la langue souhaitée à l'aide du bouton de navigation (▲ ▼ ◀ ▶).
- 4** Appuyez sur le bouton OK.  
Les menus et les messages s'affichent dans la langue sélectionnée.

## Changement du système de nomination du dossier

Il est possible de remplacer le système de dénomination du dossier pour enregistrer des images. Lorsque le système de nomination est réglé sur [Date], les images sont sauvegardées dans des dossiers séparés sous la date à laquelle elles ont été prises.

Choix	Le nom du dossier
Date (par défaut)	xxx_MMJJ (numéro de dossier à 3 chiffres_mois_jour) * xxx_JJMM (numéro de dossier à 3 chiffres_jour_mois) lorsque le format de la date est défini sur [JJ/MM/AA] Un dossier est créé pour chaque jour, et les images du jour sont enregistrées dans le dossier.
PENTX	xxxPENTX (xxx est le numéro de dossier à 3 chiffres) Vous pouvez enregistrer jusqu'à 9999 images dans le même dossier.
_USER	xxxxxAAAAA (xxx est le numéro de dossier à 3 chiffres attribué automatiquement, et AAAAA correspond aux caractères à 5 chiffres que vous avez entrés) Vous pouvez enregistrer jusqu'à 9999 images dans le même dossier.

Images prises le 1 avril avec création du réglage de nom de dossier défini sur [Date].

Un dossier du nom « 100\_0401 » est créé.

Les images sont enregistrées dans le dossier « 100\_0401 ».

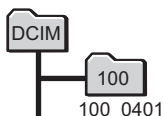

Images prises le 8 avril avec création du réglage de nom de dossier défini sur [Date].

Un dossier du nom « 101\_0408 » est créé.

Les images sont enregistrées dans le dossier « 101\_0408 ».

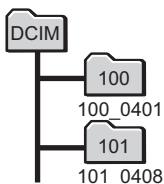

Images prises le 10 avril avec création du réglage de nom de dossier défini sur [PENTX].

Un dossier du nom « 102PENTX » est créé.

Les images sont enregistrées dans le dossier « 102PENTX ».

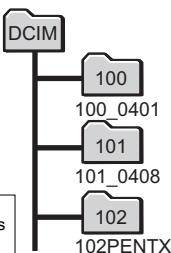

Images prises le 15 avril avec création du réglage de nom de dossier défini sur [PENTX].

Cela n'entraîne pas la création d'un nouveau dossier.

Les images sont enregistrées dans le dossier « 102PENTX ».

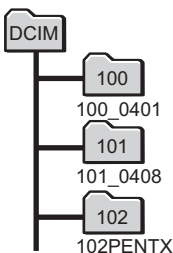

- Vous pouvez créer jusqu'à 900 dossiers.
- Vous pouvez sauvegarder jusqu'à 9999 images dans un dossier.

## Sélection d'une règle de nomination des dossiers

- 1** Utilisez le bouton de navigation (▲▼) pour sélectionner [Nom Fichier] dans le menu [↖ Réglages].
- 2** Appuyez sur le bouton de navigation (▶).  
Un menu déroulant apparaît.
- 3** Sélectionnez la règle de nomination des dossiers à l'aide du bouton de navigation (▲▼).
- 4** Appuyez sur le bouton OK.  
Le réglage est sauvegardé.

## Nommer vous-même le dossier

Vous pouvez nommer le dossier dans lequel vous enregistrez les images. Vous pouvez entrer jusqu'à cinq caractères alphanumériques. Le nom à 5 chiffres s'affiche après le nom de dossier à 3 chiffres.

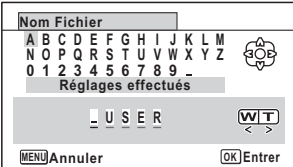
- 1** Sélectionnez [USER] à l'étape 3 de la section « Sélection d'une règle de nomination des dossiers ».
  - 2** Appuyez sur le bouton de navigation (▶).  
L'écran [Nom Fichier] apparaît.  
« \_USER » a été déjà été entré.
- 
- The screenshot shows a menu titled 'Nom Fichier' with a grid of characters: A B C D E F G H I J K L M, N O P Q R S T U V W X Y Z, and 0 1 2 3 4 5 6 7 8 9 \_ . A 'W/T' button is located to the right of the grid. Below the grid, the text 'Règlages effectués' is displayed. At the bottom of the screen, there are 'MENU Annuler' and 'OK Entrer' buttons.
- 3** Utilisez le bouton de navigation (▲▼◀▶) pour sélectionner un caractère à entrer puis appuyez sur le bouton OK.  
Le premier caractère est fixé et le curseur passe au second caractère.
  - 4** Répétez l'étape 3 et entrez les autres caractères.

- 5** Appuyez sur le bouton de navigation (◀) pendant que « A » est sélectionné, ou appuyez sur (▼▶) pendant que « \_ » est sélectionné.

Le cadre se déplace sur [Réglages effectués].

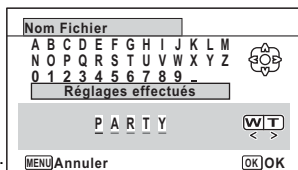

- 6** Appuyez deux fois sur le bouton OK.

Le nom de dossier est fixé et le menu [Réglages] s'affiche à nouveau.



- Vous pouvez déplacer le curseur en appuyant sur le bouton de zoom.
- Le nom de dossier que vous avez défini s'affiche dans le menu [Réglages].

## Modification du système de nomination du fichier

Il est possible de changer le système de nomination du fichier.

Choix	Le nom du fichier
IMGP (par défaut)	IMGPxxxx (xxxx est le numéro de fichier à 4 chiffres automatiquement attribué) Le numéro de fichier suit le caractère de réglage spécifié sur l'appareil.
USER	AAAAxxxx (xxxx est le numéro de fichier à 4 chiffres automatiquement attribué) Le numéro de fichier suit le nom que vous avez entré.

### Sélection d'une règle de nomination des fichiers

- 1** Utilisez le bouton de navigation (▲▼) pour sélectionner [Nom fichier] dans le menu [Réglages].
- 2** Appuyez sur le bouton de navigation (▶).  
Un menu déroulant apparaît.
- 3** Sélectionnez la règle de nomination des fichiers à l'aide du bouton de navigation (▲▼).
- 4** Appuyez sur le bouton OK.  
Le réglage est sauvegardé.

## Nommer vous-même le fichier

Vous pouvez nommer le fichier des images capturées.

Vous pouvez entrer jusqu'à quatre caractères alphanumériques. Le nom à 4 chiffres s'affiche avant le nom de fichier à 4 chiffres.

**1** Sélectionnez [USER] à l'étape 3 de la section « Sélection d'une règle de nomination des fichiers ».

**2** Appuyez sur le bouton de navigation (▶).

L'écran [Nom fichier] apparaît.

« USER » a été déjà été entré.

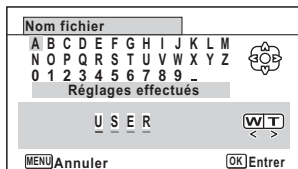

**3** Utilisez le bouton de navigation (▲ ▼ ◀ ▶) pour sélectionner un caractère à entrer puis appuyez sur le bouton OK.

Le premier caractère est fixé et le curseur passe au second caractère.

**4** Répétez l'étape 3 et entrez les autres caractères.

**5** Appuyez sur le bouton de navigation (◀) pendant que « A » est sélectionné, ou appuyez sur (▼▶) pendant que « \_ » est sélectionné.

Le cadre se déplace sur [Règlages effectués].

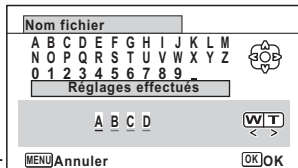

**6** Appuyez deux fois sur le bouton OK.

Le nom de fichier est fixé et le menu [Réglages] s'affiche à nouveau.



- Vous pouvez déplacer le curseur en appuyant sur le bouton de zoom.
- Le nom de fichier que vous avez défini n'est pas modifié même si vous réinitialisez l'appareil photo.

## Changement du format de sortie vidéo

Lorsque vous raccordez l'appareil à un équipement audiovisuel, choisissez le système de sortie vidéo approprié (NTSC ou PAL) pour la prise et la lecture d'images.

- 1 Utilisez le bouton de navigation (▲ ▼) pour sélectionner [Sortie vidéo] dans le menu [Réglages].**
- 2 Appuyez sur le bouton de navigation (▶).**  
Un menu déroulant apparaît.
- 3 Utilisez le bouton de navigation (▲ ▼) pour sélectionner un système de sortie vidéo.**  
Sélectionnez le format de sortie vidéo correspondant au format de sortie de l'équipement audiovisuel.
- 4 Appuyez sur le bouton OK.**  
Le réglage est sauvegardé.



En fonction du pays, la lecture des images risque d'échouer si le réglage du format de sortie vidéo diffère de celui utilisé dans le pays concerné. Dans ce cas, il faut en modifier le réglage.

Connexion de l'appareil photo à un équipement audiovisuel p.147  
Format de sortie vidéo par ville p.228

## Sélection du format de sortie HDMI

Lorsque vous connectez l'appareil à un équipement audiovisuel au moyen d'un câble HDMI, définissez une résolution de sortie appropriée pour la lecture des images. Le réglage par défaut est [Auto].

**1** Utilisez le bouton de navigation (▲ ▼) pour sélectionner [Sortie HDMI] dans le menu [Réglages].

**2** Appuyez sur le bouton de navigation (▶).

Un menu déroulant apparaît.

**3** Sélectionnez un format de sortie à l'aide du bouton de navigation (▲ ▼).

Sélectionnez un format de sortie HDMI correspondant au format de sortie du périphérique audiovisuel.

**4** Appuyez sur le bouton OK.

Le réglage est sauvegardé.



Les éléments du menu déroulant varient selon le format de sortie vidéo sélectionné.

Pour changer le réglage, changez le format de sortie vidéo avant de changer le format de sortie HDMI.

Le tableau ci-dessous montre les combinaisons de format de sortie vidéo et de sortie HDMI.

	Format de sortie vidéo	
	NTSC	PAL
Format de sortie HDMI (résolution)	Auto (la résolution maximale que le téléviseur et l'appareil photo peuvent prendre en charge est automatiquement sélectionnée)	
	1080i (1920×1080i)	
	720p (1280×720p)	
	480p (720×480p)	576p (720×576p)

## Réglage de la communication Eye-Fi

Vous pouvez transférer automatiquement des images vers un ordinateur ou autre équipement à l'aide de la connectivité LAN sans fil en utilisant une carte Eye-Fi disponible dans le commerce. Pour plus de détails sur le transfert des images, reportez-vous à la section « Transfert d'images au moyen d'une carte Eye-Fi » (p.211). Le réglage par défaut est  (Arrêt).

**1** Utilisez le bouton de navigation (▲▼) pour sélectionner [Eye-Fi] dans le menu [↖ Réglages].

**2** Utilisez le bouton de navigation (◀▶) pour sélectionner  (Oui) ou  (Arrêt).

(Oui) Active la communication à l'aide d'une carte Eye-Fi

(Arrêt) Désactive la communication à l'aide d'une carte Eye-Fi

**3** Appuyez sur le bouton OK.

Le réglage est sauvegardé.



Pour établir une connexion Eye-Fi, vous devez d'abord spécifier un point d'accès LAN sans fil et une destination de transfert sur la carte Eye-Fi. Pour plus d'informations sur la configuration d'une carte, reportez-vous au mode d'emploi fourni avec la carte Eye-Fi.

6

Réglages

## Réglage de la brillance de l'écran

Vous pouvez régler la brillance de l'écran sur 7 niveaux.

**1** Utilisez le bouton de navigation (▲▼) pour sélectionner [Luminosité] dans le menu [↖ Réglages].

**2** Utilisez le bouton de navigation (◀▶) pour régler la brillance.

 Sombre

 Normal

 Lumineux



## Utilisation de la fonction Eco. d'énergie

Pour économiser la batterie, réglez l'écran de manière à ce qu'il se mette automatiquement en veille lorsqu'aucune opération n'est effectuée pendant un laps de temps défini. Une fois la fonction Eco. d'énergie activée, l'écran revient en brillance normale lorsque vous appuyez sur n'importe quel bouton.

- 1** Utilisez le bouton de navigation (▲ ▼) pour sélectionner [Eco. d'énergie] dans le menu [Réglages].
- 2** Appuyez sur le bouton de navigation (▶).  
Un menu déroulant apparaît.
- 3** Utilisez le bouton de navigation (▲ ▼) pour sélectionner le laps de temps qui s'écoule avant l'activation du mode Eco. d'énergie.  
Choisissez [2min], [1min], [30sec], [15sec], [5sec] ou [Arrêt].
- 4** Appuyez sur le bouton OK.  
Le réglage est sauvegardé.



- Eco. d'énergie ne fonctionne pas dans les situations suivantes :
  - Lors de la prise de vue dans les modes (Rafale) et (Rafale haute vitesse)
  - En mode lecture
  - Pendant l'enregistrement d'une séquence vidéo
  - Pendant que l'appareil est raccordé à un ordinateur
  - Lors de l'utilisation de l'adaptateur secteur
  - Lorsqu'un menu est affiché
  - En mode (Microscope numérique)
- Lorsqu'aucune opération n'est effectuée après la mise sous tension de l'appareil, la fonction Eco. d'énergie est activée seulement après que 15 secondes se soient écoulées même si [5sec] est sélectionné.

## Utilisation de la fonction Arrêt auto

Il est possible de régler l'appareil de façon à ce qu'il se mette hors tension automatiquement en cas de non-utilisation pendant une durée prédéfinie.

- 1** Utilisez le bouton de navigation (▲ ▼) pour sélectionner [Arrêt auto] dans le menu [Réglages].
- 2** Appuyez sur le bouton de navigation (▶).  
Un menu déroulant apparaît.

### 3 Utilisez le bouton de navigation (▲ ▼) pour définir le laps de temps qui s'écoule avant la mise hors tension automatique de l'appareil.

Choisissez [5min], [3min] ou [Arrêt].

### 4 Appuyez sur le bouton OK.

Le réglage est sauvegardé.



La fonction Arrêt auto ne fonctionne pas dans les situations suivantes :

- Lors de la prise de vue dans les modes (Rafale) et (Rafale haute vitesse)
- Lors de l'enregistrement d'une séquence vidéo
- Au cours d'un diaporama ou de la lecture de séquences vidéo
- Pendant que l'appareil est raccordé à un ordinateur
- Lorsque des images sont transférées lors d'une communication Eye-Fi.

## Réglage de la fonction Zoom rapide

Lors de la lecture d'images en mode , vous pouvez choisir d'utiliser [Zoom rapide] pour agrandir l'image lue jusqu'à 10x en appuyant une fois sur le bouton .

### 1 Utilisez le bouton de navigation (▲ ▼) pour sélectionner [Zoom rapide] dans le menu [ Réglages].

### 2 Utilisez le bouton de navigation (◀ ▶) pour basculer entre

- (Oui) et  (Arrêt).
- (Oui) Le zoom rapide est disponible.
- (Arrêt) Le zoom rapide n'est pas disponible.

## Réglage de l'affichage Aide

Choix d'afficher ou non les aides du mode pour la palette du mode d'enregistrement et la palette du mode lecture.

### 1 Utilisez le bouton de navigation (▲ ▼) pour sélectionner [Affichage Aide] dans le menu [ Réglages].

### 2 Utilisez le bouton de navigation (◀ ▶) pour basculer entre

- (Oui) et  (Arrêt).
- (Oui) Les aides du mode s'affichent.
- (Arrêt) Les aides du mode ne s'affichent pas.

## Exécutez la fonction Pixels Mapping

La détection des pixels morts (Pixels Mapping) est une fonction qui permet d'établir et de corriger des pixels défectueux dans le capteur d'images. Lancez la fonction Pixels Mapping si des pixels semblent toujours défectueux au même endroit.

Caution

- Pixels Mapping est uniquement accessible depuis le mode . Pixels Mapping ne peut pas être sélectionné même si le menu [↖ Réglages] s'affiche en appuyant sur le bouton **MENU** en mode .
- Lors de l'exécution de Pixels Mapping depuis le mode , appuyez sur le bouton une fois pour passer au mode . Appuyez ensuite sur le bouton **MENU** et sur le bouton de navigation (▶) pour afficher le menu [↖ Réglages] et sélectionnez Pixels Mapping.

**1** Utilisez le bouton de navigation (▲ ▼) pour sélectionner [Pixels Mapping] dans le menu [↖ Réglages].

**2** Appuyez sur le bouton de navigation (▶).  
L'écran [Pixels Mapping] apparaît.

**3** Sélectionnez [Pixels Mapping] à l'aide du bouton de navigation (▲).

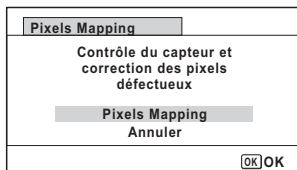

**4** Appuyez sur le bouton OK.

Les pixels défectueux sont établis et corrigés.

Caution

Lorsque le niveau de batterie est faible, le message [Énergie restante insuffisante pour activer détection des pixels morts] s'affiche sur l'écran. Utilisez le kit adaptateur secteur K-AC117 (en option) ou utilisez une batterie présentant un niveau de charge élevé.

## Changement de l'écran de démarrage

Vous pouvez choisir l'écran de démarrage à la mise sous tension de l'appareil. Vous pouvez choisir une image parmi celles proposées ci-après comme écran de démarrage :

- Écran de démarrage Affichage Aide indiquant les instructions relatives aux modes de prise de vue et aux boutons
- Écran préinstallé
- Une des images enregistrées (images compatibles uniquement)

**1** Utilisez le bouton de navigation (▲▼◀▶) pour sélectionner  (Ecran de démarrage) à partir de la palette du mode lecture.

**2** Appuyez sur le bouton OK.  
L'écran de sélection de l'image apparaît.

**3** Utilisez le bouton de navigation (◀▶) pour choisir l'image de l'écran de démarrage.

Seules les images disponibles pour l'écran de démarrage sont affichées. Vous pouvez également choisir l'écran préinstallé ou encore l'écran de démarrage Affichage Aide pré-enregistré dans l'appareil.



**4** Appuyez sur le bouton OK.  
Le réglage est sauvegardé.



- Une fois l'écran de démarrage défini, il ne sera pas effacé même si l'image d'origine est supprimée ou si la carte mémoire SD ou la mémoire intégrée est formatée. L'image est toutefois supprimée si vous modifiez l'écran de démarrage après avoir supprimé l'image enregistrée ou formaté la mémoire.
- L'écran de démarrage ne s'affiche pas lorsqu'il est défini sur [Arrêt].
- L'écran de démarrage n'est pas affiché lorsque vous allumez l'appareil en mode lecture.
- Les vidéos ou les images prises en mode  (Panorama numérique) ne peuvent pas être utilisées pour l'écran de démarrage.

## Réinitialisation aux réglages par défaut (Réinitialisation)

Il est possible de réinitialiser les réglages de l'appareil à leurs paramètres par défaut. Reportez-vous à « Réglages par défaut » (p.222) pour la réinitialisation.

**1** Utilisez le bouton de navigation (▲ ▼) pour sélectionner [Réinitialisation] dans le menu [Réglages].

**2** Appuyez sur le bouton de navigation (▶).  
L'écran [Réinitialisation] apparaît.

**3** Sélectionnez [Réinitialisation] à l'aide du bouton de navigation (▲).

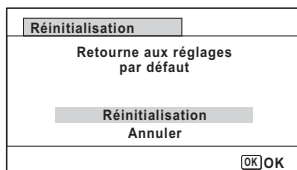

**4** Appuyez sur le bouton OK.  
Les valeurs par défaut sont restaurées.

## Configuration du Raccourci démarr

Vous pouvez démarrer une fonction en appuyant sur un bouton autre que le bouton d'alimentation même lorsque l'appareil photo est éteint.

Mode lecture	Lorsque [Mode lecture] est activé, vous pouvez allumer l'appareil en mode lecture en appuyant sur le bouton [▶] et en le maintenant enfoncé.
Éclairage LED	Lorsque [Éclairage LED] est activé, vous pouvez allumer les LED d'éclairage macro en appuyant sur le bouton vert et en le maintenant enfoncé.
Affich horloge	Lorsque [Affich horloge] est activé, vous pouvez afficher l'horloge sur l'écran en appuyant sur le bouton OK et en le maintenant enfoncé.

**1** Utilisez le bouton de navigation (▲ ▼) pour sélectionner [Raccourci démarr] dans le menu [Réglages].

## 2 Appuyez sur le bouton de navigation (▶).

L'écran [Raccourci démarr] apparaît.

## 3 Sélectionnez un élément à l'aide du bouton de navigation (▲▼).

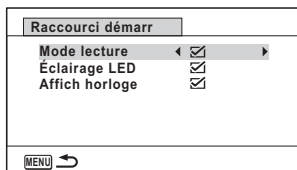

## 4 Utilisez le bouton de navigation (◀▶) pour basculer entre

(Oui) et  (Arrêt).

(Oui) Le raccourci de démarrage est disponible.

(Arrêt) Le raccourci de démarrage n'est pas disponible.



Les réglages par défaut sont tous  (Oui).

## Affichage de l'horloge

6

Réglages

Vous pouvez utiliser l'appareil photo comme une horloge. Lorsque l'appareil photo est éteint, appuyez sur le bouton **OK** et maintenez-le enfoncé pour afficher l'horloge sur l'écran.

### 1 Appuyez sur le bouton **OK** et maintenez-le enfoncé.

L'appareil photo s'allume et l'horloge apparaît sur l'écran.

L'appareil s'éteint automatiquement après 10 secondes environ.

Appuyez sur le bouton d'alimentation pour éteindre l'appareil immédiatement.



Pour désactiver l'affichage de l'horloge en appuyant sur le bouton **OK**, réglez [Affich horloge] sur  (Arrêt) dans l'option [Raccourci démarr] du menu [Réglages]. (p.195)

## Allumer les LED d'éclairage macro

L'appareil peut servir de lumière. Vous pouvez allumer les LED d'éclairage macro en appuyant sur le bouton vert et en le maintenant enfoncé pendant que l'appareil est éteint.

### 1 Appuyez sur le bouton vert et maintenez-le enfoncé.

Les LED d'éclairage macro s'allument. Elles s'éteignent automatiquement après le laps de temps que vous avez configuré dans [Arrêt auto].

Appuyez sur le bouton d'alimentation pour éteindre l'appareil immédiatement.



- Si vous ne souhaitez pas allumer les LED en appuyant sur le bouton vert, réglez [Éclairage LED] sur  (Arrêt) dans l'option [Raccourci démarr] du menu [ Réglages] (p.195).
- Lorsque [Arrêt auto] est réglé sur [Off], les LED ne s'éteignent pas automatiquement.
- Appuyez sur l'interrupteur général pour éteindre les LED.

## Rotation automatique des images pendant la lecture

Choix de pivoter ou non les images automatiquement lors de leur lecture. Le réglage par défaut est  (Oui).

### 1 Utilisez le bouton de navigation (▲ ▼) pour sélectionner [Rotation image auto] dans le menu [ Réglages].

### 2 Utilisez le bouton de navigation (◀ ▶) pour sélectionner (Oui)/ (Arrêt).

- (Oui) Les images sont pivotées automatiquement.
- (Arrêt) Les images ne sont pas pivotées automatiquement.

Le réglage est sauvegardé.

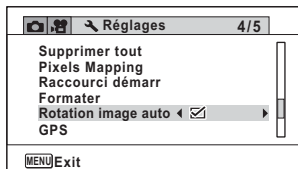

## Utilisation du capteur de pression

Vous pouvez mesurer la pression atmosphérique ambiante et l'altitude de l'emplacement actuel de l'appareil en utilisant le capteur de pression de l'appareil. Lorsqu'il est hors tension (p.32), l'appareil affiche les mesures sur l'écran secondaire. Lorsque l'appareil est allumé, les mesures s'affichent dans l'écran principal (p.23).

### Configuration du type d'informations affichées (Options affich.)

Vous pouvez choisir le type d'informations qui s'affichent sur l'écran secondaire. L'écran secondaire peut être configuré pour afficher l'heure actuelle, l'heure et la pression atmosphérique actuelles, ou l'heure et l'altitude actuelles.

**1** Utilisez le bouton de navigation (▲ ▼) pour sélectionner [Capteur pression] dans le menu [Réglages].

**2** Appuyez sur le bouton de navigation (▶).  
L'écran [Capteur pression] apparaît.

**3** Sélectionnez [Options affich.] à l'aide du bouton de navigation (▲ ▼).

**4** Appuyez sur le bouton de navigation (▶).  
Un menu déroulant apparaît.

**5** Utilisez le bouton de navigation (▲ ▼) pour modifier le réglage.

Arrêt : Affiche l'heure actuelle uniquement

Pression : Affiche l'heure et la pression atmosphérique actuelles

Hteur rel : Affiche l'heure et l'altitude actuelles

\* « Rel » signifie « relatif ».

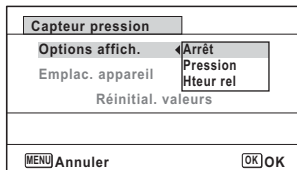

**6** Appuyez sur le bouton OK.

Le réglage est sauvegardé.



- L'altitude est calculée à l'aide de la pression atmosphérique. Les conditions climatiques peuvent toutefois entraîner des différences dans les résultats du calcul.
- Spécifiez [Emplac. appareil] lorsque vous sélectionnez [Pression] ou [Hteur rel].



## Spécification de l'emplacement d'utilisation de l'appareil

Vous devez sélectionner l'emplacement où vous utilisez l'appareil lorsque vous sélectionnez [Pression] ou [Hteur rel] dans [Options affich.], afin que l'appareil puisse calculer plus précisément l'altitude ou la profondeur d'eau.



Avant d'utiliser l'appareil dans l'eau, sélectionnez [Sous-marin] avant d'entrer dans l'eau.

**1** Utilisez le bouton de navigation (▲▼) pour sélectionner [Capteur pression] dans le menu [Réglages].

**2** Appuyez sur le bouton de navigation (▶).  
L'écran [Capteur pression] apparaît.

**3** Utilisez le bouton de navigation (▲▼) pour sélectionner [Emplac. appareil].

**4** Appuyez sur le bouton de navigation (▶).

**5** Utilisez le bouton de navigation (▲▼) pour modifier le réglage.

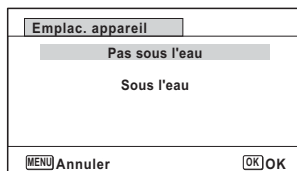

**6** Appuyez sur le bouton **OK**.

### Si vous avez sélectionné [Pas sous l'eau]

Utilisez le bouton de navigation (◀▶) pour sélectionner un chiffre, puis sélectionnez la valeur à l'aide du bouton de navigation (▲▼).

Entrez une altitude comprise entre -300 et 4000 mètres.

Après avoir entré l'altitude, appuyez sur le bouton **OK**.

Le réglage est sauvegardé.

### Si vous avez sélectionné [Sous-marin]

Le réglage est sauvegardé.



Sélectionnez [Réinitial. valeurs] dans l'écran [Capteur pression] pour réinitialiser les valeurs d'altitude par défaut.

# Branchement à un ordinateur

## Réglage du mode de connexion USB

Définissez le périphérique auquel l'appareil photo est connecté par câble USB.



Réglez toujours le mode de connexion USB avant de connecter l'appareil à un ordinateur. Vous ne pouvez pas effectuer le réglage suivant une fois que l'appareil est connecté à un ordinateur avec le câble USB.

- 1 Mettez votre appareil sous tension.**
- 2 Utilisez le bouton de navigation (▲ ▼) pour sélectionner [Connexion USB] dans le menu [Réglages].**
- 3 Appuyez sur le bouton de navigation (▶).**  
Un menu déroulant apparaît.
- 4 Choisissez [MSC] à l'aide du bouton de navigation (▲ ▼).**
- 5 Appuyez sur le bouton OK.**  
Le réglage est sauvegardé.

## MSC et PTP

7

### MSC (Mass Storage Class)

Programme universel conçu pour gérer des dispositifs raccordés à un ordinateur via un dispositif de mémoire USB. Ce programme établit également une norme en matière de contrôle des dispositifs USB.

Il suffit du simple branchement d'un dispositif répondant à la classe de stockage en masse USB, pour copier, lire et écrire des fichiers provenant d'un ordinateur sans avoir à installer de pilote dédié.

### PTP (Picture Transfer Protocol)

Ce protocole permet le transfert d'images numériques et le contrôle d'appareils numériques via USB, standardisé sous la norme ISO 15740.

Vous pouvez transférer des données d'image entre des dispositifs compatibles PTP sans devoir installer de pilote dédié.

Sauf indication contraire, sélectionnez MSC lorsque vous branchez l'appareil à un ordinateur.

# Raccordement de l'appareil photo et d'un ordinateur

Branchez l'appareil sur un ordinateur à l'aide du câble USB fourni.

- 1 Mettez l'ordinateur sous tension.**
- 2 Mettez l'appareil photo hors tension.**
- 3 Raccordez l'appareil à l'ordinateur à l'aide du câble USB.**

Lors du branchement du câble USB, la flèche ⇐ doit être dirigée vers la batterie.

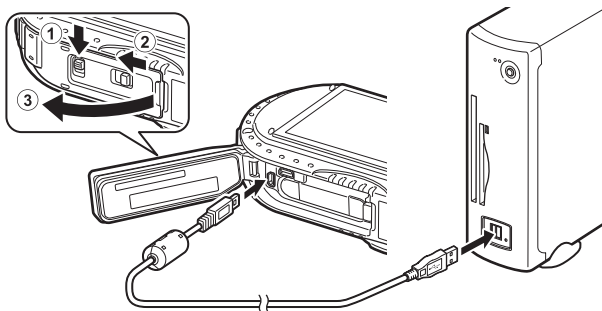

- 4 Mettez votre appareil sous tension.**

L'appareil photo est reconnu par l'ordinateur.



Il se peut que les données d'images soient perdues ou endommagées si la batterie s'épuise pendant le transfert vers un ordinateur. Lorsque vous connectez l'appareil photo à un ordinateur, il est recommandé d'utiliser le kit d'adaptateur secteur K-AC117 (en option) (p.39).



Pour plus d'informations sur la configuration système requise, reportez-vous à la p.203.

## Déconnexion de la liaison appareil/ordinateur

Lorsque l'appareil photo est utilisé par une application telle que MediaImpression, il ne peut être débranché qu'une fois l'application fermée.

### Windows

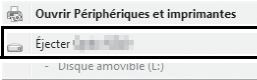
- 1** Cliquez sur l'icône  (Retirer le périphérique en toute sécurité) dans la barre des tâches située dans l'angle inférieur droit du bureau.
- 2** Cliquez sur [Éjecter (le périphérique connecté)].  
Le message apparaît.  

- 3** Débranchez le câble USB de l'ordinateur PC Windows et de votre appareil.

### Macintosh

- 1** Faites glisser le dossier [NO NAME] du bureau vers la corbeille.  
Si la carte mémoire SD a un nom de volume, déplacez l'icône portant ce dernier vers la poubelle.
- 2** Débranchez le câble USB de l'ordinateur Macintosh et de votre appareil.



Lorsque vous débranchez le câble USB de l'ordinateur ou de l'appareil, celui-ci bascule automatiquement en mode lecture.

# Utilisation du logiciel fourni

Le CD-ROM fourni contient le logiciel suivant.

## Logiciel de visualisation, de gestion et de retouche d'images

« **Medialimpression 3.6.2 LE** » (pour Windows)

« **Medialimpression 2.2 LE** » (pour Macintosh)

Langues : allemand, anglais, chinois (traditionnel et simplifié), coréen, espagnol, français, italien, japonais, néerlandais, portugais, russe, suédois



Le logiciel Medialimpression pour Windows vous permet de retoucher des séquences vidéo.

## Configuration système requise

La configuration requise pour profiter pleinement des images enregistrées avec l'appareil sur un ordinateur est la suivante.



- Le système d'exploitation pris en charge doit être préinstallé sur un ordinateur et mis à jour à la version la plus récente.
- Le bon fonctionnement n'est pas garanti pour tous les ordinateurs.
- La configuration système décrite ici correspond à la configuration minimale pour la lecture ou l'édition de séquences vidéo.

## Windows®

Système d'exploitation	Windows® XP(SP3), Windows Vista®, Windows® 7, Windows® 8
Processeur	Intel® Pentium® IV 1,6 GHz, AMD Athlon™ XP 1800+, ou équivalent (Intel® Core™ 2 Duo E6300, AMD Athlon™ 64 X2 5000+, ou supérieur recommandé)
Mémoire	512 Mo (2 Go ou supérieur recommandé)
Volume du disque dur	300 Mo d'espace disponible sur le disque dur (1 Go ou supérieur recommandé)

Carte graphique	Intel® GMA X3100/NVIDIA GeForce® MX440/ATI Radeon™ 9200, avec 128 Mo de mémoire vidéo ou équivalent (Intel® GMA 4500HD/NVIDIA GeForce® 8600GT/ATI Radeon™ HD 3800, avec 256 Mo de mémoire vidéo, ou supérieur recommandé)
Moniteur	1024×768 pixels, 16 bits ou supérieur

## Macintosh

Système d'exploitation	Mac OS X 10.4, 10.5, 10.6, 10.7, 10.8
Processeur	Power PC G4 800 MHz, ou équivalent (Intel® Core™ 2 Duo, ou supérieur recommandé)
Mémoire	512 Mo (1 Go ou supérieur recommandé)
Volume du disque dur	300 Mo d'espace disponible sur le disque dur (1 Go ou supérieur recommandé)
Carte graphique	NVIDIA GeForce® FX 5200 Ultra avec 64 Mo de mémoire vidéo, ou équivalent (Intel® GMA 950/NVIDIA GeForce® 7300GT/ATI Radeon™ X1600, avec 128 Mo de mémoire vidéo, ou supérieur recommandé)
Moniteur	1024×768 pixels, 16 bits ou supérieur

## Installation du logiciel

7

Installez le logiciel de visualisation, de gestion et de retouche d'images « Medialmpression ».



- Assurez-vous que l'ordinateur présente la configuration requise avant d'installer le logiciel.
- Si l'ordinateur comprend plusieurs comptes, connectez-vous au compte bénéficiant des droits d'administrateur avant de démarrer l'installation du logiciel.

## Windows

Cette section présente les étapes d'installation sous Windows 7 à titre d'exemple.

**1**

**Allumez votre ordinateur PC Windows.**

**2**

**Insérez le CD-ROM fourni dans le lecteur de CD/DVD.**

Si l'écran d'installation apparaît, passez à l'étape 5.

**3** Cliquer sur [Ordinateur] dans le menu Démarrer.

**4** Double-cliquez sur l'icône du lecteur CD/DVD.

L'écran d'installation apparaît.

**5** Cliquez sur [Medialmpression 3.6.2 LE].



**6** Choisissez une langue dans l'écran « Sélection de la langue d'installation » et cliquez sur [OK].

L'écran de configuration apparaît. Suivez les instructions qui s'affichent à l'écran et installez le logiciel.

**7** Sélectionnez le format de fichier à utiliser et cliquez sur [Suivant].

Tous les fichiers dont le format est coché s'ouvrent avec Medialmpression. Retirez la coche pour ouvrir le fichier à l'aide d'une autre application.

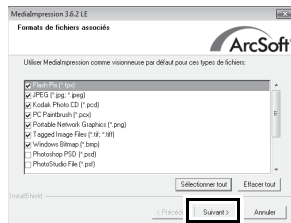

**8** Cliquez sur [Terminer].

L'installation est terminée.

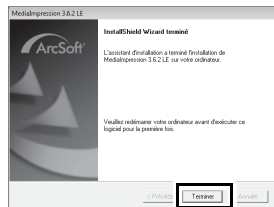

**9** Cliquez sur [Exit] dans l'écran d'installation.

Retirez le CD-ROM et redémarrez l'ordinateur.

7

Branchement à un ordinateur

- 1 Allumez votre ordinateur Macintosh.**
- 2 Insérez le CD-ROM fourni dans le lecteur de CD/DVD.**
- 3 Double-cliquez sur l'icône CD-ROM.**
- 4 Double-cliquez sur l'icône [Pentax Software Installer].**  
L'écran d'installation apparaît.

- 5 Cliquez sur [MediaImpression 2.2 LE].**  
L'écran de configuration apparaît. Suivez les instructions qui s'affichent à l'écran et installez le logiciel.



- 6 Cliquez sur [Fermer].**  
L'installation est terminée.

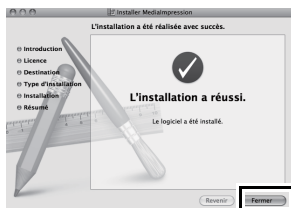

- 7 Cliquez sur [Exit] dans l'écran d'installation.**  
La fenêtre se ferme.



## Enregistrement du produit sur Internet

Afin de vous fournir un meilleur service, nous vous recommandons de compléter le formulaire d'enregistrement du produit.

Si l'ordinateur est connecté à Internet, cliquez sur [Enregistrement du produit] dans l'écran d'installation.

La carte du monde s'affiche en partie droite pour l'enregistrement du produit sur Internet. Cliquez sur le pays ou la région adéquate, puis enregistrez votre produit conformément aux instructions.

Seuls les clients des pays et régions figurant sur l'écran d'installation du logiciel peuvent enregistrer leur produit sur Internet.

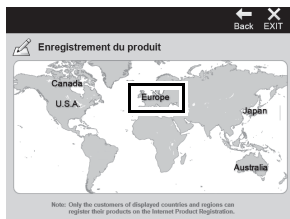

## Utilisation de MediaImpression sous Windows

### 1 Raccordez l'appareil photo à votre ordinateur Windows.

Reportez-vous aux étapes 2 à 4 à la p.201 pour plus de détails. L'écran [Exécution automatique] apparaît.

### 2 Sélectionnez [Importer les fichiers multimédias sur le disque local].

MediaImpression démarre et l'écran Importer apparaît.

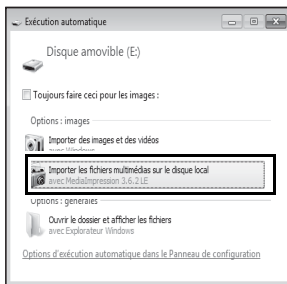

Lorsque l'écran [Exécution automatique] n'apparaît pas

- 1 Double-cliquez sur l'icône [MediaImpression 3.6.2 LE] sur le bureau.
- 2 Cliquez sur [PhotoImpression].
- 3 Cliquez sur [Importer].

### 3 Cliquez sur l'icône du dossier en regard de [Dossier de destination] et spécifiez l'emplacement de destination.

Pour transférer toutes les images, passez à l'étape 5.

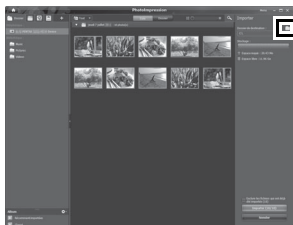

### 4 Sélectionnez une image à transférer.

Pour sélectionner plusieurs images, choisissez les images tout en appuyant sur la touche Ctrl.

### 5 Cliquez sur [Importer].

Un message s'affiche une fois le transfert terminé.

Un repère fléché s'affiche sur les images transférées.

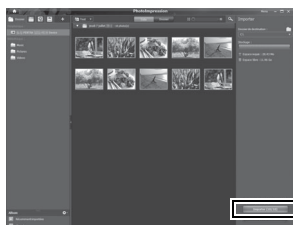

Vous trouverez des informations supplémentaires sur l'utilisation du logiciel MediaImpression dans les pages d'aide. Sélectionnez [Aide] dans [Menu] dans la partie supérieure droite de l'écran.



# Utilisation de MedialImpression sous Macintosh

## 1 Raccordez votre appareil photo à votre Macintosh.

Reportez-vous aux étapes 2 à 4 à la p.201 pour plus de détails.

## 2 Double-cliquez sur l'icône [MedialImpression 2.2 LE] dans le dossier [Applications].

MedialImpression 2.2 LE démarre et la page de démarrage apparaît.



## 3 Cliquez sur [Importer].

L'écran Importer apparaît.

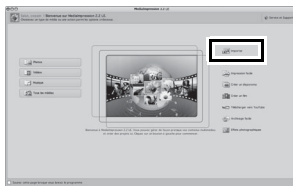

## 4 Sélectionnez une image à transférer.

Pour sélectionner plusieurs images, choisissez les images tout en appuyant sur la touche de commande.

Cliquez sur l'icône de dossier pour indiquer l'emplacement de destination.

Si l'une des « Options d'importation » est cochée, les images transférées seront marquées.

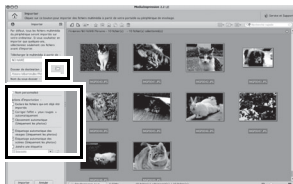

## 5 Cliquez sur [Importer].

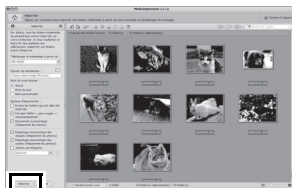

Les images sont transférées vers l'ordinateur et l'écran Navigateur de médias apparaît. Si un message s'affiche une fois le transfert terminé, cliquez sur [Terminé].

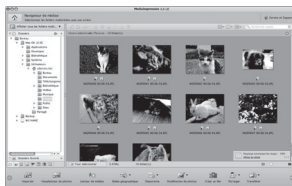





- Si les images de l'appareil ne s'affichent pas dans l'écran Importer, sélectionnez [NO NAME] (ou le nom de volume) dans [Télécharger le multimédia à partir de].
- Vous trouverez des informations supplémentaires sur l'utilisation du logiciel MediaImpression dans les pages d'aide. Sélectionnez [Aide à ArcSoft MediaImpression] dans [Aide] dans la barre de menu.

# Transfert d'images au moyen d'une carte Eye-Fi

Vous pouvez transférer automatiquement des images sur votre ordinateur ou périphérique similaire lorsqu'une carte mémoire LAN sans fil intégrée (carte Eye-Fi) est insérée dans l'appareil photo.



- 1 Indiquez le point d'accès LAN sans fil et transférez la destination sur la carte Eye-Fi.**  
Pour plus d'informations sur la configuration d'une carte, reportez-vous au mode d'emploi fourni avec la carte Eye-Fi.
- 2 Mettez l'appareil photo hors tension.**
- 3 Insérez la carte Eye-Fi dans l'appareil.**
- 4 Mettez l'appareil sous tension.**
- 5 Sélectionnez  (Oui) pour [Eye-Fi] dans le menu [ Réglages].**  
Les images sont transférées automatiquement. Pour plus d'informations sur la configuration de l'appareil photo, reportez-vous à « Réglage de la communication Eye-Fi » (p.190).  
L'une des icônes suivantes apparaît sur l'écran.

Eye-Fi 	Communication Lorsque [Eye-Fi] est réglé sur <input checked="" type="checkbox"/> et que l'appareil photo est connecté à un point d'accès ou recherche un point d'accès
Eye-Fi 	En attente de communication Lorsque [Eye-Fi] est réglé sur <input checked="" type="checkbox"/> et n'est pas connecté à un point d'accès
Eye-Fi 	La communication Eye-Fi n'est pas autorisée [Eye-Fi] est réglé sur <input type="checkbox"/> (Arrêt)
Eye-Fi 	Erreur de version La version de la carte Eye-Fi est obsolète, ou la carte est protégée en écriture



- Le mode Mémoire infinie n'est pas pris en charge.
- Mettez à jour le micrologiciel de la carte Eye-Fi comme nécessaire avant d'utiliser la carte.



- Si vous comptez utiliser une carte Eye-Fi neuve pour la première fois, copiez le fichier d'installation d'Eye-Fi Manager sur votre ordinateur avant de formater la carte.
- Les images sont transférées via le LAN sans fil. Réglez [Eye-Fi] sur  (Arrêt), ou n'utilisez pas la carte Eye-Fi dans des emplacements où l'usage de périphériques LAN sans fil est soumis à restrictions ou interdit, par exemple les avions.
- Si vous insérez une version plus ancienne de la carte Eye-Fi dans l'appareil photo, un message d'erreur s'affiche.
- Les images ne seront pas transférées dans les cas suivants :
  - Il n'a pas été possible de trouver des points d'accès LAN sans fil disponibles
  - Lorsque le niveau de la batterie est faible (  (jaune) ou  (rouge) est indiqué)
- Le transfert d'un grand nombre d'images peut prendre un certain temps. Il est recommandé d'utiliser le kit d'adaptateur secteur en option (K-AC117).
- L'arrêt automatique ne fonctionne pas lors du transfert d'images.
- L'appareil peut être mis hors tension automatiquement afin de protéger les composants internes dans le cas où l'intérieur de l'appareil atteint une température élevée générée par le transfert d'un fichier volumineux, par exemple une séquence vidéo.
- Vous devez utiliser un point d'accès sans fil, Internet et une configuration Internet appropriée pour transférer des images via un LAN sans fil. Pour plus d'informations, reportez-vous au site Web (<http://www.eye.fi/>).
- Pour plus d'informations sur l'utilisation d'une carte Eye-Fi, reportez-vous au mode d'emploi fourni avec la carte.
- En cas de dysfonctionnement d'une carte Eye-Fi, adressez-vous au fabricant de la carte.
- L'appareil est équipé d'une fonction permettant d'activer ou de désactiver la communication sans fil d'une carte Eye-Fi. Notez toutefois que le bon fonctionnement de toutes les fonctions de la carte Eye-Fi n'est pas garanti.
- L'utilisation d'une carte Eye-Fi est autorisée uniquement dans le pays d'achat de la carte Eye-Fi. Conformez-vous aux réglementations locales et nationales du pays où la carte est utilisée.



# Fonctions disponibles pour chaque mode scène

√ : Peut être réglé. × : Ne peut pas être réglé. — : Les réglages et les modifications ne sont pas appliqués.

Fonction		Mode scène	AUTO PICT	P	HDR							
Bouton de zoom	Fonctionnement du zoom	√*2	√	√	√	√	√	√*3	√	√*3	√	√
Mode Flash	Auto	√	√	×	×	×	×	√	×	×	√	√
	Flash Eteint	√	√	√	√	√	√	√	√	√	√	√
	Flash en marche	√	√	×	×	×	×	√	×	×	√	√
	Auto+Yeux rouges	√	√	×	×	×	×	√	×	×	√	√
Mode Pr.de vues	Flash+Yeux rouges	√	√	×	×	×	×	√	×	×	√	√
	<input type="checkbox"/> Standard	√	√	√	√	×	√	√	√	√	√	√
	Retardateur	√	√	√	√	×	√	√	√	√	√	√
	Rafale/Rafale haute vitesse	×	√	×	×	×	×	√	×	×	√	√
Mode centre	Télécommande	√	√	√	√	×	√	√	√	√	√	√
	Bracketing auto	×	√	×	√	×	×	√	×	×	√	√
	<b>AF</b> Standard	√	√	√	√	√	√	√	√	√	√	√
	Macro	√	√	√	√	√	√	√	√	√	√	√
	Macro 1 cm	√	√	√	√	√	√	√	√	√	√	√
Mode centre	<b>PF</b> Hyperfocale	√	√	√	√	√	√	√	√	√	√	√
	Infini	√	√	√	√	√	√	√	√	√	√	√
	<b>MF</b> M. au point manuelle	√	√	√	√	√	√	√	√	√	√	√

(Suite p.216)



√	√	√*38	√*38	√*38	√*4	√*4	x	√	√	√	√	√	√	√*5	√*6
√	√	x	x	x	x	x	√	√	√	√	√	x	√	√	√
√	√	√	√	√	√	√	√	√	√	√	√	√	√	√	√
√	√	x	x	x	x	x	√	√	√	√	√	√	√	√	x
√	√	x	x	x	x	x	√	√	√	√	√	x	√	√	x
√	x	x	√	√	√	√	√	√	√	√	√	√	√	√	√
√	x	x	√	√	√	√	√	√	√	√	√	√	√	√	√
√	x	x	x	x	x	x	x	√	√	√	√	x	x	√	x
√	x	x	√	√	√	√	√	√	√	√	√	√	√	√	x
√	√	√	√	√	√	x	x	√	√	√	√	x	√	√	√
√	√	√	√	√	√	x	x	√	√	√	√	x	√	√	√
√	√	√	√	√	√	x	x	√	√	√	√	√	√	√	x
√	√	x	√	√	√	x	x	√	√	√	√	x	√	√	x

√ : Peut être réglé. × : Ne peut pas être réglé. — : Les réglages et les modifications ne sont pas appliqués.

Fonction		Mode scène									
		AUTO PICT	P	HDR							
Menu [Mode Enregistré]	Ton de l'image	x*8	√	x*8	√	√	√	x*8	x*8	x*8	
	Pixels enregistrés	√	√	√	√	√	√*10	√	√*10	√	
	Niveau qualité	√	√	√	√	√	x*17	√	x*17	√	
	Balance blancs	x*19	√	√	√	√	√	x*19	x*19	x*19	
	Réglage AF	Zone m.au point	x*20	√	√	√	√	√*21	√	√*21	√
		Macro auto	√	√	√	√	√	√	√	√	√
		Lumière Aux. AF	√	√	√	√	√	x*7	√	x*7	√
	Mesure AE	x*23	√	√	√	√	x*23	x*23	x*23	x*23	
	Sensibilité	√	√	x*24	√	√*41	x*24	√	x*24	√	
	Plage ISO AUTO	√	√	√*41	√	√*41	x*26	√	x*26	√	
	Correction IL	x*28	√	√	√	√	√	√	√	√	
	Régl. Plage Dyn.	x*7	√	x*7	√	√*9	√	√	√	√	
	Shake Reduction*1	√	√	√*34	√	x*35	√	√	√	√	
	Détection visage	Détection visage ON	√	√	√	√	√	√	√	√	√
		Smile Capture	√	√	√	√	√	√	√	√	√
		Aide autoportrait / Aide autoportrait + Smile Capture	√*30	√*30	√*30	√*30	√*30	x	√*30	x	√*30
		Détection visage OFF	x	√	√	√	√	√	√	√	√
	Dét° yeux fermés	√	√	x*7	√	√	x*7	√	x*7	√	
	Zoom numérique	√*37	√*37	√	√*37	√*37	√	√*37	√	√*37	
	Affich. Immédiat	√	√	√	√	√	—	√	—	√	
	Mémoire	√	√	√	√	√	√	√	√	√	
	Régl. Bout. vert	√	√	√	√	√	√	√	√	√	
	Netteté/Saturation (Harmonisation)/Contraste	x*29	√	√	√	√	√	x*29	x*29	x*29	
Imprimer la date	√	√	√	√	√	x*40	√	x*40	√		
IQ renforcée	√	√	√	√	x*7	√	√	√	√		
Niv. électronique	√	√	√	√	√	√	√	√	√		
Eclairage macro	√	√	√	√	√	√	√	√	√		
Adapt object act	√	√	√	√	√	√	√	√	√		

- \*1 Movie SR est utilisé pour les séquences vidéo, tandis que Shake Reduction est utilisé pour les photos.
- \*2 (Fleur) : les fleurs ne peuvent pas être détectées en mode Zoom numérique ou Zoom intelligent.
- \*3 Le zoom numérique est disponible. Le zoom optique est disponible avant la prise de vue et également pendant la prise de vue si [Zoom optique] est réglé sur  (Oui). Le zoom intelligent n'est pas disponible.
- \*4 Seuls le zoom optique et le zoom intelligent sont disponibles. Le zoom numérique n'est pas disponible.
- \*5 Seul le zoom optique est disponible. Le zoom numérique et le zoom intelligent ne sont pas disponibles.
- \*6 Seuls le zoom optique et le zoom numérique sont disponibles. Le zoom intelligent n'est pas disponible.
- \*7 Fixé sur  (Arrêt)
- \*8 Fixé sur [Lumineux]
- \*9 Seule la fonction Compens° ombres est disponible.
- \*10 Défini dans le menu [Mode Vidéo]
- \*11 Fixé sur 2M 16S
- \*12 Fixé sur 3M pour les images individuelles, et fixé sur 5M pour une image composite.
- \*13 Fixé sur 3M pour les images individuelles
- \*14 Fixé sur 3M / 2M 16S

x*8	√	√	√	√	√	√	√	√	√	x*8	x*8	x*8	√	√	x*8
√	√	x	x*32	x*33	x*11	√*10	x*12	√	√	√	√	√	x*13	x*15	x*16
√	√	x*17	x*17	x*17	√	x*17	√	√	√	√	√	√	√	√	x*18
x*19	√	√	√	√	√	√	√	√	√	x*19	x*19	x*19	√	x*19	x*19
√	√	√*21	√*21	√*21	√	√*21	√	√	√	√	√	x*20	√	√	x*20
√	√	√	√	√	x	x	√	√	√	√	√	x	√	√	x*22
√	√	x*7	x*7	x*7	√	√	√	√	√	√	√	x	√	√	x*22
x*23	√	x*23	x*23	x*23	√	x*23	√	√	√	x*23	x*23	x*23	√	x*23	x*23
√	√	x*24	x*24	x*24	√*41	x*24	√	x*24	√	√	√	x*25	√	√	x*24
√	√	x*26	x*26	x*26	√*41	x*26	√	x*27	√	√	√	—	√	x*27	x*26
√	√	√	√	√	√	√	√	√	√	√	√	√	√	√	x*28
√	√	√	√	√	√	√	√	√	√	√	√	√	√	√	x*39
√	x*7	x*7	x*7	√	√	√	√*34	√*34	√	√	√	√*34	√*34	√*34	x*36
√	√	√	√	√	x	x	√	√	√	√	√	√	√	√	√
√	x	x	√	√	x	x	√	√	√	√	x	√	√	√	x
√*30	√*31	√*31	x	x	x	x	x	√*30	√*30	x	√*30	x	x	x	x
x	√	√	√	√	√	√	√	√	√	√	x	√	√	√	x
√	√	x*7	x*7	x*7	x*7	x*7	√	√	√	√	√	√	√	√	x*22
√*37	√*37	√	√	√	√	√	x*7	√	√	√*37	√*37	√*37	√*37	x*7	x*22
√	√	—	—	—	√	—	√	√	√	√	√	√	√	√	x*22
√	√	√	√	√	√	√	√	√	√	√	√	√	√	√	—
√	√	√	√	√	√	√	√	√	√	√	√	√	√	√	x
x*29	√	√	√	√	√	√	√	√	√	x*29	x*29	x*29	√	x*29	x*29
√	√	x*40	x*40	x*40	√	x*40	√	√	√	√	√	√	√	√	x*7
√	√	√	√	√	√	√	x*7	√	√	√	√	√	x*7	√	x*22
√	√	√	√	√	√	√	—	√	√	√	√	√	√	√	x*7
√	√	√	√	√	x*22	x*22	√	√	√	√	√	√	√	√	x*7
√	√	√	√	√	x*7	x*7	√	√	√	√	√	√	√	√	x*7

- \*15 Fixé sur 1280
- \*16 Fixé sur 12M IPS
- \*17 Fixé sur l'équivalent de ★★★ (Optimal)
- \*18 Fixé sur ★★ (Meilleur)
- \*19 Fixé sur **AWB**
- \*20 Fixé sur [ ] (Multiple)
- \*21 (Anticipation) n'est pas disponible
- \*22 Fixé sur (Oui)
- \*23 Fixé sur (mesure Multizone)
- \*24 Fixé sur [AUTO]
- \*25 La sensibilité est fixée sur sa valeur minimale
- \*26 Fixé sur 125-1600
- \*27 Fixé sur 125-6400
- \*28 Fixé sur ±0,0
- \*29 Fixé sur un niveau normal

- \*30 Non disponible lorsque [Eclairage macro] est défini sur (Oui)
- \*31 Seul (Aide autoportrait) est disponible.
- \*32 Fixé sur 1280x720
- \*33 Fixé sur 640x360
- \*34 [Double] ne peut pas être sélectionné.
- \*35 Fixé sur [Double]
- \*36 Fixé sur [Décal capt image]
- \*37 Fixé sur (Arrêt) lorsque la sensibilité est réglée sur 3200 ou 6400
- \*38 Le zoom optique et le zoom numérique sont disponibles avant la prise de vue. Le zoom intelligent n'est pas disponible.
- \*39 Fixé sur [Auto]
- \*40 Fixé sur [Arrêt]
- \*41 La sensibilité maximale est 1600.

















Des messages du type de ceux présentés ci-dessous peuvent apparaître sur l'écran au cours de l'utilisation de l'appareil.

Message	Description
Piles épuisées	La batterie est épuisée. Chargez-la à l'aide du chargeur (p.36).
Carte mémoire pleine	La carte mémoire SD est pleine et aucune autre image ne peut être enregistrée.
Mémoire disponible sur carte insuffisante pour la copie des images	Introduisez une nouvelle carte mémoire SD ou supprimez les images que vous ne souhaitez pas conserver. (p.41, p.142) Modifiez le nombre de pixels enregistrés ou le niveau de qualité des images enregistrées et essayez à nouveau (p.151).
Erreur carte mémoire	La prise de vue et la lecture sont impossibles à cause d'un problème avec la carte mémoire SD. Il se peut que vous puissiez l'utiliser avec votre ordinateur pour en afficher ou en copier les images.
La mémoire intégrée n'est pas formatée	Les données de la mémoire intégrée sont endommagées. Formatez la mémoire intégrée.
Carte non formatée	La carte mémoire SD insérée n'est pas formatée ou l'a été sur un ordinateur ou autre périphérique et n'est pas compatible avec cet appareil. Formatez la carte mémoire SD présente dans l'appareil (p.175).
Carte verrouillée	La carte mémoire SD est protégée en écriture (p.7).
Erreur de compression	Ce message s'affiche lorsque l'appareil ne parvient pas à compresser une image. Modifiez le niveau de qualité ou le nombre de pixels enregistrés de l'image puis réessayez de faire une prise de vue et de l'enregistrer.
Aucune image	La carte mémoire SD ou la mémoire intégrée ne contient aucune image.
Enregistrement vidéo arrêté	Ce message apparaît lorsque la température interne de l'appareil a dépassé les limites normales de fonctionnement pendant l'enregistrement d'un film.
Suppression	Ce message s'affiche lors de la suppression d'une image.
Impossible de reproduire cette image	Vous essayez de lire une image dans un format non pris en charge par l'appareil. Il se peut qu'un autre type d'appareil ou un ordinateur puisse retransmettre ces données.
Le dossier ne peut être créé	Le numéro de fichier le plus élevé (9999) a été attribué à une image dans le numéro de dossier le plus élevé (999) et aucune autre image ne peut être enregistrée. Insérez une nouvelle carte mémoire SD ou formatez la carte/la mémoire intégrée (p.175).
Images protégées	L'image que vous tentez de supprimer est protégée.

Message	Description
Données en cours d'enregistrement	S'affiche lorsque vous essayez de passer en mode  pendant l'enregistrement d'une image ou lors d'une modification de réglage de protection ou de réglage DPOF. Celui-ci disparaît une fois que l'image a été enregistrée ou que le réglage a été modifié.
En cours de traitement	S'affiche lorsqu'il faut plus de cinq secondes à l'appareil pour afficher une image en raison de son traitement, ou lorsque la carte mémoire SD ou la mémoire intégrée est en cours de formatage.
Mémoire interne pleine	S'affiche si la mémoire intégrée est saturée lorsque vous enregistrez un fichier.
Pas d'image à traiter	S'affiche lorsqu'il n'y a aucune image.
Cette image ne peut être traitée	S'affiche pour les fichiers qui ne peuvent pas être traités.
Aucune carte dans l'appareil	S'affiche si aucune carte mémoire SD n'est insérée lorsque « Copie d'images » est sélectionné dans la palette du mode lecture et que vous appuyez sur le bouton OK.
Mémoire intégrée disponible insuffisante pour la copie des images	S'affiche lorsque la mémoire intégrée ne suffit pas à réaliser une copie.
Le traitement ne peut s'effectuer correctement	S'affiche lorsque le processus de réduction des yeux rouges échoue.
Énergie restante insuffisante pour activer détection des pixels morts	S'affiche lorsque la puissance de la batterie est trop faible pendant l'exécution de Pixels Mapping. Changez la batterie (p.34) ou utilisez le kit adaptateur secteur K-AC117 (en option) (p.39).
Aucune autre image ne peut être sélectionnée	S'affiche lorsque vous sélectionnez plus d'images que le nombre maximum d'images.
L'appareil s'éteindra afin d'éviter une détérioration due à une surchauffe	S'affiche lorsque la température à l'intérieur de l'appareil dépasse la limite supérieure.
S'affiche lorsque la batterie n'a plus assez d'énergie pour terminer l'opération demandée	S'affiche lorsque la batterie n'a plus assez d'énergie pour le positionnement GPS, l'enregistrement, la sauvegarde ou la suppression des journaux.

# Solutions de dépannage

Incident	Cause	Solution
L'appareil ne s'allume pas	La batterie n'est pas installée	Assurez-vous de la présence d'une batterie dans l'appareil. Installez-en une si nécessaire.
	La batterie est installée incorrectement	Vérifiez l'orientation de la batterie. Remettez la batterie en respectant les symboles ⊕ ⊖ dans le logement (p.34).
	La batterie est totalement déchargée	Chargez la batterie.
Aucune image n'apparaît sur l'écran	L'appareil est connecté à un ordinateur	L'écran s'éteint lorsque l'appareil est raccordé à un ordinateur.
	L'appareil est raccordé à un téléviseur	L'écran s'éteint lorsque l'appareil est raccordé à un téléviseur.
	L'affichage est éteint.	Appuyez sur le bouton <b>OK</b> pour allumer l'affichage.
L'affichage est médiocre	Le niveau de luminosité de l'écran est trop sombre	Réglez le niveau de luminosité dans [Luminosité] dans le menu [⚙ Réglages]. (p.190)
	La fonction d'économie d'énergie est activée	Lorsque la fonction d'économie d'énergie est activée, l'écran s'assombrit automatiquement après un certain laps de temps. Appuyez sur n'importe quelle touche pour revenir au niveau de luminosité normal. Sélectionnez [Arrêt] dans [Eco. d'énergie] dans le menu [⚙ Réglages] pour désactiver la fonction d'économie d'énergie (p.191).
L'obturateur ne se déclenche pas	Le flash est en cours de charge	Il est impossible de prendre des photos pendant la charge du flash. Attendez la fin de la charge.
	Il n'y a pas d'espace disponible sur la carte mémoire SD ou dans la mémoire intégrée	Insérez une carte mémoire SD comportant de l'espace disponible ou supprimez les images que vous ne souhaitez pas conserver (p.41, 142).
	Enregistrement	Attendez que l'enregistrement soit terminé.

Incident	Cause	Solution
L'image est sombre lorsque le flash est utilisé	Le sujet est trop éloigné dans un environnement sombre comme une scène de nuit par exemple	La photo s'assombrit si le sujet est trop éloigné. Prenez la photo dans la portée du flash spécifiée.
Le sujet n'est pas mis au point	Le sujet est difficile à mettre au point avec la mise au point automatique	Verrouillez la mise au point sur un objectif à la même distance que le sujet (en maintenant le déclencheur enfoncé à mi-course), puis cadrez l'appareil sur votre sujet et appuyez sur le déclencheur à fond (p.66). Ou réglez la mise au point manuellement (p.90).
	Le sujet n'est pas dans la zone de mise au point	Pointez l'appareil vers le sujet souhaité de sorte que ce dernier apparaisse dans la mire (zone de mise au point) au centre de l'écran. Si ce n'est pas possible, commencez par verrouiller la mise au point sur le sujet souhaité (en appuyant sur le déclencheur à mi-course et en le maintenant enfoncé) puis déplacez l'appareil pour recomposer votre photo.
Le flash ne se déclenche pas	Le mode Flash est réglé sur  (Flash Eteint)	Réglez sur  (Auto) ou  (Flash en marche) (p.88).
	Le mode de prise de vues est réglé sur  ,  ou  ; Le mode centre est réglé sur  ; ou le mode scène est réglé sur  ,  ,  ,  ,  ,  ,  ,  ou  .	Le flash ne se déclenche pas dans ces modes.



Dans de très rares cas, l'électricité statique risque de perturber le fonctionnement de l'appareil. Dans ce cas, retirez la batterie puis réintroduisez-la. Si l'appareil photo fonctionne alors correctement, vous pouvez continuer à utiliser l'appareil.

# Réglages par défaut

Le tableau ci-dessous indique les réglages d'usine par défaut.

La signification des indications pour les éléments de menu ayant un réglage par défaut est exposée ci-après.

## Réglage de la dernière mémoire

- Oui : le réglage actuel (dernière mémoire) est sauvegardé lorsque l'appareil est mis hors tension.
- Non : le réglage reprend sa valeur par défaut lors de la mise hors tension.
- \* : Le dernier réglage de la mémoire dépend du réglage [Mémoire] (p.129).
- : sans objet





## Réinitialisation

- Oui : Le réglage reprend sa valeur par défaut avec la fonction réinitialisation (p.195).
- Non : le réglage est sauvegardé même après la réinitialisation.
- : sans objet

## ● Éléments du menu [📷 Mode Enregistré]

Élément		Réglage par défaut (mode scène : <b>P</b> )	Réglage de la dernière mémoire	Réinitiali- sation	Page
Ton de l'image		Lumineux	Oui	Oui	p.93
Pixels enregistrés		12M (4608×2592)	Oui	Oui	p.94
Niveau qualité		★★ (Meilleur)	Oui	Oui	p.95
Balance blancs		<b>AWB</b> (Auto)	*	Oui	p.96
Réglage AF	Zone m.au point	[ ] (multiple)	Oui	Oui	p.91
	Macro auto	<input checked="" type="checkbox"/> (Oui)	Oui	Oui	p.92
	Lumière Aux. AF	<input checked="" type="checkbox"/> (Oui)	Oui	Oui	p.93
Mesure AE		(multizone)	*	Oui	p.98
Sensibilité		AUTO (125-1600)	*	Oui	p.99
Plage ISO AUTO		125-1600	*	Oui	p.100
Correction IL		±0.0	*	Oui	p.100
Régl. Plage Dyn.	Compens.htes lum	Auto	Oui	Oui	p.101
	Compens° ombres	Auto	Oui	Oui	p.101
Shake Reduction		Décal capt image	Oui	Oui	p.102
Détection visage		(Détection visage activée)	*	Oui	p.104
Dét° yeux fermés		<input checked="" type="checkbox"/> (Oui)	Oui	Oui	p.106





Élément		Réglage par défaut (mode scène : <b>P</b> )	Réglage de la dernière mémoire	Réinitiali- sation	Page
Zoom numérique		<input checked="" type="checkbox"/> (Oui)	*	Oui	p.69
Affich. Immédiat		<input checked="" type="checkbox"/> (Oui)	Oui	Oui	p.106
Mémoire	Détection visage	<input type="checkbox"/> (Arrêt)	Oui	Oui	p.129
	Mode Flash	<input checked="" type="checkbox"/> (Oui)	Oui	Oui	
	Mode Pr.de vues	<input type="checkbox"/> (Arrêt)	Oui	Oui	
	Mode centre	<input type="checkbox"/> (Arrêt)	Oui	Oui	
	Position zoom	<input type="checkbox"/> (Arrêt)	Oui	Oui	
	Position MF	<input type="checkbox"/> (Arrêt)	Oui	Oui	
	Balance blancs	<input type="checkbox"/> (Arrêt)	Oui	Oui	
	Sensibilité	<input type="checkbox"/> (Arrêt)	Oui	Oui	
	Correction IL	<input type="checkbox"/> (Arrêt)	Oui	Oui	
	Mesure AE	<input type="checkbox"/> (Arrêt)	Oui	Oui	
	Zoom numérique	<input checked="" type="checkbox"/> (Oui)	Oui	Oui	
DISPLAY	<input type="checkbox"/> (Arrêt)	Oui	Oui		
N° fichier	<input checked="" type="checkbox"/> (Oui)	Oui	Oui		
Régl. Bout. vert	Mode vert	Oui	Oui	p.107	
Netteté	 (normal)	Oui	Oui	p.110	
Saturation	 (normal)	Oui	Oui	p.110	
Harmonisation	 (N&B)	Oui	Oui	p.110	
Contraste	 (normal)	Oui	Oui	p.111	
Imprimer la date	Arrêt	Oui	Oui	p.111	
IQ renforcée	<input checked="" type="checkbox"/> (Oui)	Oui	Oui	p.112	
Eclairage macro	<input type="checkbox"/> (Arrêt)	Oui	Oui	p.112	
Niv. électroniq	<input checked="" type="checkbox"/> (Oui)	Oui	Oui	p.113	
Adapt object act	<input type="checkbox"/> (Arrêt)	Oui	Oui	p.113	

## ● Éléments du menu [ Vidéo]

Élément	Réglage par défaut	Réglage de la dernière mémoire	Réinitiali- sation	Page
Pixels enregistrés	 (1920×1080-30 im./s)	Oui	Oui	p.120
Movie SR	<input checked="" type="checkbox"/> (Oui)	Oui	Oui	p.121
Suppr. du vent	<input type="checkbox"/> (Arrêt)	Oui	Oui	p.122
Mise au pt auto.	<input type="checkbox"/> (Arrêt)	Oui	Oui	p.122
Zoom optique	<input type="checkbox"/> (Arrêt)	Oui	Oui	p.123

## ● Éléments du menu [ Réglages ]

Élément		Réglage par défaut	Réglage de la dernière mémoire	Réinitialisation	Page
Son	Volume fonction.	3	Oui	Oui	p.176
	Volume affichage	3	Oui	Oui	
	Son démarrage	Arrêt	Oui	Oui	
	Son obturateur	1	Oui	Oui	
	Son touches	1	Oui	Oui	
	Son retardateur	1	Oui	Oui	
Réglage date	Format date (date)	Selon réglage initial	Oui	Non	p.49 p.177
	Format date (heure)	24h	Oui	Non	
	Date	01/01/2013	Oui	Non	
	Heure	Selon réglage initial	Oui	Non	
Réveil	Réveil	Arrêt	Oui	Oui	p.178
	Heure	00:00	Oui	Oui	
Heure monde	Sélect, heure	 (Ville résidence)	Oui	Oui	p.180
	Destination (ville)	Selon réglage initial	Oui	Non	
	Destination (Hor. Été)	<input type="checkbox"/> (Arrêt)	Oui	Non	
	Ville résidence (ville)	Selon réglage initial	Oui	Non	
	Ville résidence (Hor. Été)	<input type="checkbox"/> (Arrêt)	Oui	Non	
Taille du texte		Standard	Oui	Non	p.182
Language/ 言語		Selon réglage initial	Oui	Non	p.46 p.183
Nom Fichier		Date	Oui	Oui <sup>*1</sup>	p.184
Nom fichier		IMGP	Oui	Oui	p.186
Connexion USB		MSC	Oui	Oui	p.200
Sortie vidéo		Selon réglage initial	Oui	Non	p.188
Sortie HDMI		Auto	Oui	Oui	p.189
Eye-Fi		<input type="checkbox"/> (Arrêt)	Oui	Oui	p.190
Niveau luminosité		 (Normal)	Oui	Oui	p.190
Eco. d'énergie		5 s	Oui	Oui	p.191
Arrêt auto		3 min	Oui	Oui	p.191
Zoom rapide		<input type="checkbox"/> (Arrêt)	Oui	Oui	p.192



Élément		Réglage par défaut	Réglage de la dernière mémoire	Réinitialisation	Page
Affichage Aide		☑ (Oui)	Oui	Oui	p.192
Réinitialisation		Annuler	—	—	p.195
Supprimer tout		Annuler	—	—	p.144
Pixels Mapping		Annuler	—	—	p.193
Raccourci démarr	Mode lecture	☑ (Oui)	Oui	Oui	p.195
	Éclairage LED	☑ (Oui)	Oui	Oui	p.195
	Affich horloge	☑ (Oui)	Oui	Oui	p.195
Formater		Annuler	—	—	p.175
Rotation image auto		Oui	Oui	Oui	p.197
GPS*2	Marche/arrêt GPS		Arrêt	Oui	Oui
	Enregistremnt GPS	Journal enreg	Intervalle enreg : 15 s Durée enreg : 1 h	Oui	Oui
		Enreg données	Enregistrer	—	—
		Suppr données	Annuler	—	—
	Synchro heureGPS		Arrêt	Oui	Oui
Boussole électronique *2	Etalonnage		—	—	Guide GPS
	Options affich.		Arrêt	Oui	Oui
Capteur de pression *2	Emplac. appareil	Pas sous l'eau	0000 m	Oui	Oui
		Sous-marin	—	Oui	Oui
	Réinitial. valeurs		—	—	—

\*1 Sauf le nom de dossier que vous avez créé











\*2 PENTAX WG-3 GPS uniquement

## ● Éléments de la palette du mode lecture

Élément		Réglage par défaut	Réglage de la dernière mémoire	Réinitialisation	Page
Diaporama	Intervalle	3 s	Oui	Oui	p.138
	Effet d'écran	Volet	Oui	Oui	
	Effet sonore	☑ (Oui)	Oui	Oui	
Rotation d'image		Normal	—	—	p.140
Filtre réduct°visage		Environ 7 %	Non	Non	p.153

Élément		Réglage par défaut	Réglage de la dernière mémoire	Réinitialisation	Page
Filtre empreinte		 (Standard)	Non	Non	p.157
Collage	Pixels enregistrés		Oui	Oui	p.158
	Disposit°		Oui	Oui	
	Arrière-plan	Blanc	Oui	Oui	
	Sélect° images	—	—	—	
Filtre numérique		N & B/Sépia	Non	—	p.154
Filtre HDR		—	—	—	p.156
Cadre inédit	Flou	Tous les côtés/Blanc	Non	—	p.162
	Encadrement	Tous les côtés/Blanc	Non	—	
Montage Vidéo	Enregistrer comme photo	—	—	—	p.166
	Diviser Vidéos	—	—	—	
	Ajout image titre	—	—	—	
Retouche yeux rouges		—	—	—	p.161
Redéfinir	Pixels enregistrés	Selon l'image prise	—	—	p.151
	Niveau qualité	Selon l'image prise	—	—	p.151
Recadrage		Selon l'image prise	—	—	p.152
Copie d'images		Mémoire intégrée → Carte mémoire SD	—	—	p.169
Protéger	Choisir une image	Selon l'image prise	—	—	p.145
	Toutes les images	Selon l'image prise	—	—	
DPOF	Choisir une image	Exemplaires : 0	—	—	p.171
	Toutes les images	Date : <input type="checkbox"/> (Arrêt)	—	—	
Ecran de démarrage		Par défaut	Oui	Oui	p.194

## ● Fonctions des boutons/touches

Élément	Fonction	Réglage par défaut	Réglage de la dernière mémoire	Réinitialisation	Page
Bouton 	Mode de fonctionnement	Mode 	—	—	—
Bouton <b>W/T</b>	Position zoom	Grand angle complet	*	Non	p.67
Bouton de navigation	 Mode Pr.de vues	<input type="checkbox"/> (Standard)	*	Oui	p.78 - p.82
	 Mode scène	 (Programme image auto)	Oui	Oui	p.70
	 Mode Flash	 (Auto)	*	Oui	p.88
	 Mode centre	<b>AF</b> (Standard)	*	Oui	p.89
Bouton <b>MENU</b>	Affichage menu	Mode d'enregistrement Photo : Menu [  Mode Enregistr] Mode Vidéo : Menu [  Vidéo] Mode lecture : Menu [  Réglages]	—	—	p.56
Bouton <b>OK</b>	Affichage infos	Affichage normal	*	Oui	p.23
Régl. Bout. vert	Rappel de fonction	Mode vert	Oui	Oui	p.74
Bouton Vidéo	Mode de fonctionnement	L'enregistrement démarre	—	—	p.119

# Liste des villes Heure monde

**Ville** : recense les villes qui peuvent être sélectionnées dans les réglages initiaux (p.46) ou pour l'heure monde (p.180).

**Format de sortie vidéo** : indique le format de sortie vidéo relatif à la ville sélectionnée dans les réglages initiaux.

Région	Nom de ville	Format de sortie vidéo	Région	Nom de ville	Format de sortie vidéo	
Amérique du Nord	Honolulu	NTSC	Afrique/Asie occidentale	Istanbul	PAL	
	Anchorage	NTSC		Le Caire	PAL	
	Vancouver	NTSC		Jérusalem	PAL	
	San Francisco	NTSC		Nairobi	PAL	
	Los Angeles	NTSC		Djeddah	PAL	
	Calgary	NTSC		Téhéran	PAL	
	Denver	NTSC		Dubaï	PAL	
	Chicago	NTSC		Karachi	PAL	
	Miami	NTSC		Kaboul	PAL	
	Toronto	NTSC		Malé	PAL	
	New York	NTSC		Delhi	PAL	
	Halifax	NTSC		Colombo	PAL	
Amérique centrale et du Sud	Mexico	NTSC		Katmandou	PAL	
	Lima	NTSC		Dacca	PAL	
	Santiago	NTSC		Asie orientale	Yangon	NTSC
	Caracas	NTSC			Bangkok	PAL
	Buenos Aires	PAL			Kuala Lumpur	PAL
	Sao Paulo	PAL			Vieng-Chan	PAL
Rio de Janeiro	NTSC	Singapour	PAL			
Europe	Lisbonne	PAL	Phnom Penh		PAL	
	Madrid	PAL	Ho Chi Minh-Ville		PAL	
	Londres	PAL	Jakarta		PAL	
	Paris	PAL	Hong Kong		PAL	
	Amsterdam	PAL	Pékin		PAL	
	Milan	PAL	Shanghai		PAL	
	Rome	PAL	Manille		NTSC	
	Copenhague	PAL	Taipei		NTSC	
	Berlin	PAL	Seoul		NTSC	
	Prague	PAL	Tokyo		NTSC	
	Stockholm	PAL	Guam		NTSC	
	Budapest	PAL	Océanie		Perth	PAL
	Varsovie	PAL			Adelaïde	PAL
	Athènes	PAL		Sydney	PAL	
	Helsinki	PAL		Nouméa	PAL	
	Moscou	PAL		Wellington	PAL	
	Afrique/Asie occidentale	Dakar		PAL	Auckland	PAL
		Alger		PAL	Pago Pago	NTSC
Johannesburg		PAL				

# Caractéristiques principales

Type	Appareil photo numérique compact entièrement automatique avec zoom incorporé	
Nombre effectif de pixels	Env. 16 mégapixels	
Capteur d'image	CMOS de 1/2,3 pouces	
Nombre de pixels enregistrés	Image fixe	<p> <b>16M</b> (4608×3456), <b>12M</b> (3456×3456),  <b>12M</b> (4608×2592), <b>7M</b> (3072×2304),  <b>5M</b> (3072×1728), <b>5M</b> (2592×1944),  <b>4M</b> (2592×1464), <b>3M</b> (2048×1536), <b>2M</b> (1920×1080),  <b>1024</b> (1024×768), <b>640</b> (640×480)         </p> <p>           * Fixé sur <b>5M</b> pour une image composite en mode Grd-angl numériq ; par contre, fixé sur <b>3M</b> pour les images individuelles.            * Fixé sur <b>3M</b> pour une image en mode Panorama numérique.            * Fixé sur <b>2M</b> en mode Microscope numérique.            * Fixé sur <b>5M</b> / <b>4M</b> en mode Rafale haute vitesse.            * Fixé sur <b>1280</b> (1280×960) en mode Documents.            * Fixé sur <b>5M</b> / <b>4M</b> en mode Cadre inédit.         </p> <p>           Vidéo <b>1920</b> (1920×1080/30 im./s), <b>1280</b> (1280×720/60 im./s)  <b>1280</b> (1280×720/30 im./s)         </p>
Sensibilité	AUTO, manuel (125, 200, 400, 800, 1600, 3200, 6400 ISO) * La sensibilité est fixée sur AUTO (125-6400) en mode Digital SR.	
Formats de fichier	Image fixe	JPEG (Exif 2.3), DCF 2.0, DPOF, PRINT Image Matching III
	Vidéo	MPEG-4 AVC/H.264, environ 60 im./s/30 im./s, son stéréo, Movie SR (Shake Reduction vidéo)
Niveau qualité	Image fixe	★★★ (Optimal), ★★ (Meilleur), ★ (Bon)
	Vidéo	Fixé sur ★★★ (Meilleur) *Ne peut être modifié
Support de stockage	Mémoire intégrée (environ 70 Mo), carte mémoire SD, carte mémoire SDHC, carte mémoire SDXC	

Capacité de stockage des images et durée d'enregistrement approximatives  
Image fixe

	Mémoire intégrée			Carte mémoire SD 2 Go		
	★★★	★★	★	★★★	★★	★
<b>16M</b> (4608×3456)	13	23	39	370	653	1078
<b>12M</b> <b>16M</b> (3456×3456)	15	31	47	435	853	1307
<b>12M</b> <b>16M</b> (4608×2592)	15	31	47	435	853	1307
<b>7M</b> (3072×2304)	23	44	71	653	1205	1921
<b>5M</b> <b>16M</b> (3072×1728)	28	54	78	778	1499	2119
<b>5M</b> (2592×1944)	28	54	78	778	1499	2119
<b>4M</b> <b>16M</b> (2592×1464)	37	71	101	1024	1921	2794
<b>3M</b> (2048×1536)	44	87	128	1205	2364	3415
<b>2M</b> <b>16M</b> (1920×1080)	64	117	172	1756	3235	4728
<b>1280</b> (1280×960)	101	186	263	2794	5122	6830
<b>1024</b> (1024×768)	154	263	344	4098	6830	8782
<b>640</b> (640×480)	320	497	560	8782	12295	15368

- La capacité de stockage des images n'est donnée qu'à titre indicatif. Elle peut en effet varier en fonction de la carte mémoire SD et du sujet.
- **1280** (1280×960) peut uniquement être activé lorsque le mode  (Documents) est activé.

Vidéo

	Mémoire intégrée	Carte mémoire SD 2 Go
<b>1920</b> (1920×1080/30 im./s)	26 s	16 min 21 s
<b>1280</b> (1280×720/60 im./s)	34 s	16 min 29 s
<b>1280</b> (1280×720/30 im./s)	41 s	26 min 00 s

- Les chiffres susmentionnés reposent sur l'utilisation standard de l'appareil que nous avons définie et peuvent varier selon le sujet, les conditions de prise de vue et le type de carte mémoire SD utilisé.
- La durée d'enregistrement continu maximum pour une séquence vidéo est de 25 minutes.



Balances blancs	Auto, lumière du jour, ombre, tungstène, lumière fluorescente (couleurs de la lumière du jour/blanc de la lumière du jour/lumière blanche), manuel		
Objectif	Focale	4,5 - 18,0 mm (env. 25 - 100 mm en focale équivalente sur un appareil 35 mm)	
	Ouverture	F2,0 (grand-angle) - F4,9 (télé)	
	Composition de l'objectif	9 éléments en 7 groupes (4 lentilles asphériques)	
	Type de zoom	Commandé électriquement	
Zoom optique	4×		
Zoom intelligent	<b>7M</b> / <b>5M</b> : environ 6×, <b>5M</b> / <b>4M</b> : environ 7,1×, <b>3M</b> : environ 9×, <b>2M</b> : environ 9,6×, <b>AUTO PICT</b> : environ 18×, <b>640</b> : environ 28,8× (si associé avec un zoom optique)		
Zoom numérique	Environ 7,2× maximum (s'associe à un zoom optique de 4× pour un grossissement de zoom équivalent à 28,8×)		
Réduction des flous dus au mouvement	Image fixe	Type Décal. capt image (SR : anti-bougé), Double (SR & anti-bougé électronique), anti-bougé haute sensibilité (Digital SR)	
	Vidéo	Anti-bougé vidéo électronique (Movie SR)	
Display	LCD de 3,0 pouces de large, grand angle de visualisation, environ 460 000 points (revêtement AR (verre de l'objectif uniquement))		
Modes lecture	Image par image, 6 images, 12 images, agrandissement (max. 10×, défilement), affichage par dossier, affichage calendrier, affichage histogramme, alerte zone hautes lumières/ombres, Sélect. & suppr., diaporama, Redéfinir, recadrage, copie d'images, rotation d'image, filtre numérique, filtre HDR, cadre inédit, filtre empreinte, collage, filtre réduct°visage, lecture/montage vidéo (enregistrer comme photo, couper, ajout image titre), retouche yeux rouges, protéger, DPOF, Ecran de démarrage		
Mode centre	Autofocus, macro, macro 1 cm, hyperfocale, infini, m. au point manuelle		
Mise au point	Type	Système par détection de contrastes TTL Multiple (AF à 9 points)/point/AF par anticipation interchangeables	
	Plage de mise au point (depuis l'avant de l'objectif)	Standard	: 0,4 m - ∞ (plage de zoom entière)
		Macro	: 0,1 m - 0,5 m (plage de zoom entière)
		Macro 1 cm	: 0,01 m - 0,3 m (zoom intermédiaire à télé)
	* Il est possible de passer sur Infini, Hyperfocale et M. au point manuelle. * La Détection AF du visage n'est disponible que lorsque l'appareil identifie le visage du sujet.		
	Mémorisation de la mise au point	En pressant le déclencheur à mi-course	
Contrôle de l'exposition	Mesure AE	Mesure AE Multizone, Centrale pondérée ou Spot	
	Correction IL	±2 IL (incréments de 1/3 IL)	

Détection visage	Détecte jusqu'à 32 visages (jusqu'à 31 cadres de détection de visage à l'écran), Smile Capture, Dét° yeux fermés, Aide autoportrait, Aide autoportrait + Smile Capture * La Détection AE du visage n'est disponible que lorsque l'appareil détecte le visage du sujet.	
Détection des animaux domestiques	Nombre d'animaux domestiques pouvant être détectés : 1	
Mode scène	Programme image auto, Programme, HDR, Nocturne manuel, Vidéo, Sous l'eau, Film subaquatique, Microscope numérique, Paysage, Fleur, Portrait, Intervallomètre, Vidéo par intervalle, Vidéo haute vitesse, Chronocinématogr., Vidéo Macro 1 cm, Digital SR, Mer & Neige, Enfants, Animaux Domestiques, Mouvements, Nocturne, Portrait nocturne, Feux d'artifice, Gastronomie, Grd-angl numériq, Panorama numérique, Documents, Vert	
Filtre numérique	N & B/Sépia, Photos créatives, Rétro, Couleur (rouge, rose, violet, bleu, vert, jaune), Extraire couleur (rouge, vert, bleu), Accentuation couleurs (bleu ciel, vert tendre, rose délicat, feuilles d'automne), Contraste élevé, Scintillement (Croix, Cœur et Étoile), Doux, Fish-eye, Brilliance, Miniature	
Vidéo	Durée d'enregistrement continue	Environ 1 seconde à 25 minutes (toutefois, uniquement jusqu'à ce que la mémoire intégrée ou la carte mémoire SD soit pleine)
Vitesse d'obturation	1/4000 s - 1/4 s (obturateur mécanique et électronique), max. 4 s (mode nocturne)	
Flash incorporé	Modes	Auto, Flash Eteint, Flash en marche, Auto+Yeux rouges, Flash+Yeux rouges
	Portée du flash	Grand-angle : environ 0,2 à 10,4 m (Sensibilité : AUTO) Télé : environ 0,2 à 4,2 m (Sensibilité : AUTO)
Mode Pr. de vues	Image par image, Retardateur (environ 10 s, 2 s), Rafale, Rafale haute vitesse, Télécommande (environ 0 s, 3 s), Bracketing auto	
Retardateur	Type de contrôle électronique avec temporisation : environ 10 sec, 2 sec	
Fonction heure	Heure monde	75 villes (28 fuseaux horaires)
	Affich horloge	Affichage de l'horloge en maintenant le bouton <b>OK</b> enfoncé pendant que l'appareil est éteint (pendant 10 s environ)
	Réveil	Réveil avec affichage simultané de l'horloge à une heure prédéfinie
Alimentation	Batterie lithium-ion rechargeable D-LI92, kit d'adaptateur secteur (en option)	

Autonomie de la batterie	Capacité de stockage des images Environ 240 images	* La capacité d'enregistrement indique le nombre approximatif de prises de vue effectuées lors des tests de conformité CIPA (à 23 °C, avec écran allumé, flash utilisé pour 50 % des prises de vue). Les performances réelles peuvent varier en fonction des conditions de fonctionnement.
	Durée de lecture Environ 200 min	* Selon les résultats des tests effectués en interne.
	Durée d'enregistrement d'une séquence vidéo Environ 65 min	* Selon les résultats des tests effectués en interne.
Interfaces	USB 2.0 (compatible haute vitesse), prise USB/AV, prise HDMI (type D (micro))	
Format de sortie vidéo	NTSC/PAL (monaural)	
Classification de l'étanchéité à l'eau et à la poussière	Niveau 8 du JIS pour l'eau et niveau 6 du JIS pour la poussière (IP68) Prise de vue sous l'eau en continu possible pendant 2 heures à une profondeur de 14 m.	
Classification de la résistance aux chocs	Essai de chute de Pentax (d'une hauteur de 2 m sur une surface de contreplaqué de 5 cm d'épaisseur) conformément à la norme MIL-Standard 810F, méthode 516.5, essai de résistance aux chocs. * La résistance à l'eau n'est pas garantie si l'appareil photo est exposé à des impacts, notamment chutes ou heurts. * Il n'est pas garanti que l'appareil ne présente aucun problème ou dommage dans absolument toutes les situations.	
Dimensions	Env. 125 (l) × 64,5 (h) × 32 (p) mm (hormis éléments d'utilisation ou saillants)	
Poids	PENTAX WG-3 GPS : Environ 219 g (sans piles et carte mémoire SD) Environ 239 g (avec piles et carte mémoire SD)  PENTAX WG-3 : Environ 209 g (sans piles et carte mémoire SD) Environ 229 g (avec piles et carte mémoire SD)	
Accessoires	Batterie lithium-ion rechargeable, adaptateur d'alimentation (adaptateur de prise secteur joint), câble USB, logiciel (CD-ROM), dragonne avec mousqueton, support macro, Mode d'emploi, Guide rapide, Guide d'utilisation du GPS (PENTAX WG-3 GPS uniquement)	

# Guide d'utilisation du GPS

## Avant d'utiliser le GPS

Ce manuel décrit le mode d'utilisation de la fonction GPS sur le modèle PENTAX WG-3 GPS ainsi que les précautions d'utilisation. Veuillez lire ce manuel avant d'utiliser la fonction GPS sur l'appareil.

### À propos du GPS

GPS est l'acronyme de « Global Positioning System ». L'appareil reçoit des signaux de plusieurs satellites GPS afin de déterminer sa position et l'heure. Cette opération est appelée « positionnement ».

### Fonction GPS sur le PENTAX WG-3

#### **Intègre les informations de localisation dans une image**

Les informations d'emplacement telles que la latitude et la longitude d'un emplacement de prise de vue sont enregistrées. L'emplacement de prise de vue peut être affiché sur une carte à l'aide du logiciel fourni.

#### **Enregistre les fichiers journaux sur la carte mémoire SD**

L'appareil photo reçoit régulièrement des signaux des satellites GPS et enregistre les informations GPS sur une carte mémoire SD en tant que fichier journal au format KML. Les fichiers journaux peuvent être importés sur Google Earth, Google Maps ou autres programmes capables de lire les fichiers KML sur un ordinateur et d'afficher votre itinéraire sur leurs cartes. \*Google, Google Earth et Google Maps sont des marques de fabrique de Google Inc.

8

Annexe

#### **Corrige l'horloge de l'appareil photo à l'aide des informations GPS**

L'appareil corrige automatiquement son horloge sur la base des données temporelles reçues des satellites GPS.

#### **Affiche la boussole électronique sur l'écran**

L'appareil est équipé d'une fonction de boussole électronique qui affiche sur l'écran la direction de l'objectif lors de la prise de vue.

Lorsque l'appareil reçoit des signaux des satellites GPS, il indique l'orientation vers le Nord géographique en utilisant les informations de localisation GPS. Les informations de localisation peuvent être enregistrées sur les images capturées.

Lorsque l'appareil ne reçoit pas de signaux ou que la fonction GPS est désactivée, il indique l'orientation vers le Nord magnétique.

## Précautions d'utilisation du GPS

- Par défaut, la fonction GPS est désactivée. Pour l'utiliser, réglez [Marche/arrêt GPS] sur [Oui].
- Les satellites GPS sont en mouvement constant. Selon les conditions (localisation, heure, etc.), le positionnement peut demander plus longtemps ou même être impossible.
- Pour utiliser la fonction GPS, vous devez être dans un lieu ouvert, par exemple à l'extérieur.
- Le positionnement peut être difficile, voire impossible dans les cas de figure suivants :
  - Sous l'eau
  - Dans un sous-sol ou à l'intérieur
  - Dans des tunnels
  - Au milieu d'immeubles de grande hauteur
  - Sous des lignes électriques de grande hauteur ou haute tension
  - Dans une forêt
  - Près de téléphones portables utilisant la bande 1,5 GHz
- Lorsque la fonction GPS est activée, l'appareil photo effectue régulièrement le positionnement même s'il est éteint. Assurez-vous que [Marche/arrêt GPS] est réglé sur [Arrêt] (p.237) avant d'éteindre l'appareil photo lorsque vous l'emportez dans un lieu interdisant l'utilisation de produits électroniques, par exemple les hôpitaux ou les avions.
- Le positionnement peut prendre quelques minutes lorsque vous utilisez la fonction GPS pour la première fois, lorsqu'un positionnement n'a pas eu lieu depuis longtemps, ou après avoir changé la batterie.
- Le système Geodetic pour la fonction GPS de cet appareil utilise le système World Geodetic System 1984 (WGS 84).
- L'usage du GPS ou l'enregistrement des informations de localisation est interdit dans certains pays ou régions. Adressez-vous à l'ambassade concernée ou à une agence de voyages avant de voyager avec un appareil photo GPS.
- Ne transportez pas l'appareil dans un conteneur métallique pendant le positionnement. Si l'appareil photo est recouvert de métal, le positionnement GPS ne peut pas aboutir.

- L'appareil ne peut pas obtenir les informations GPS dans les cas de figure suivants. Il redémarre le positionnement immédiatement après avoir quitté les situations suivantes :
  - Lorsque le réveil est activé
  - Lorsque l'appareil est connecté à un ordinateur avec un câble USB
  - Lorsque l'appareil est connecté à un périphérique audiovisuel au moyen d'un câble AV ou HDMI
  - Pendant une minute après avoir changé la batterie
- La fonction GPS de cet appareil a été conçue et mise en œuvre uniquement à des fins d'utilisation personnelle de l'appareil photo numérique. N'essayez pas de l'utiliser comme outil de navigation pour l'aviation, les véhicules à moteur, des personnes, ou encore à des fins d'observation. Nous déclinons toute responsabilité quant aux dommages provoqués par l'utilisation de cet appareil photo à l'une des fins susmentionnées.

PENTAX RICOH IMAGING CO.,LTD., déclare par la présente que ce module GPS SG661/GYSFDMASA-P1 est conforme aux exigences essentielles et autres dispositions pertinentes de la Directive 1999/5/CE. Pour obtenir une version complète de la Déclaration de Conformité, veuillez vous reporter au site <http://www.pentax.jp/english>



La marque CE signifie que l'appareil est conforme aux directives de l'Union Européenne.

## Précautions d'utilisation de la fonction GPS

Réglez la fonction [Marche/arrêt GPS] sur [Oui] pour recevoir les informations GPS (latitude, longitude, altitude, date et heure etc.). La fonction GPS doit toujours être activée pour intégrer les informations GPS sur une image (p.238), les enregistrer sur l'appareil sous forme de journal (p.240), les enregistrer sur la carte mémoire SD sous forme de fichier journal (p.242) et corriger automatiquement l'horloge de l'appareil (p.246).

- 1** Utilisez le bouton de navigation (▲▼) pour sélectionner [GPS] dans le menu [Réglages].
- 2** Appuyez sur le bouton de navigation (▶).  
L'écran [GPS] apparaît.
- 3** Sélectionnez [Marche/arrêt GPS] à l'aide du bouton de navigation (▲▼).
- 4** Appuyez sur le bouton de navigation (▶).  
Un menu déroulant apparaît.
- 5** Sélectionnez [Arrêt] ou [Oui] à l'aide du bouton de navigation (▲▼).  
Arrêt : Ne reçoit pas les informations GPS  
Oui : Reçoit les informations GPS

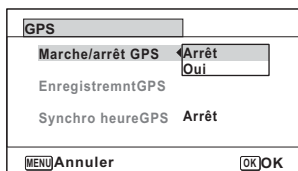





- Si l'option [Marche/arrêt GPS] est définie sur [Oui], l'appareil photo procède régulièrement à un positionnement GPS même lorsque l'appareil est hors tension, ce qui réduit la durée de vie de la batterie. Autonomie estimée de la batterie : environ 60 h.  
(Lors de la réception d'informations GPS en continu avec [Marche/arrêt GPS] réglé sur [Oui], [Intervalle enreg] réglé sur [15sec.] et l'appareil hors tension.)
- Avant de changer la batterie, réglez [Marche/arrêt GPS] sur [Arrêt].

## Enregistrement des informations GPS sur les images capturées

Lorsque [Marche/arrêt GPS] est réglé sur [Oui], les informations GPS reçues sont enregistrées sur les images capturées.

Les icônes suivantes apparaissent sur l'écran.

 (Blanc)	Les informations GPS sont en cours de réception. [Marche/arrêt GPS] est réglé sur [Oui] et les signaux des satellites GPS sont en cours de réception.
	Les informations GPS ont été reçues. [Marche/arrêt GPS] est réglé sur [Oui] et les signaux des satellites GPS ont été reçus.
 (Rouge)	Les informations GPS n'ont pas été reçues. [Marche/arrêt GPS] est réglé sur [Oui], mais les signaux des satellites GPS n'ont pas été reçus.
	Erreur GPS. Pour récupérer suite à une erreur, mettez l'appareil hors tension, retirez la batterie puis réinsérez-la, et rallumez l'appareil. Si  continue de s'afficher, il se peut que l'unité GPS intégrée soit défectueuse. Contactez votre centre de réparation PENTAX le plus proche.

Aucune icône ne s'affiche à l'écran lorsque [Marche/arrêt GPS] est réglé sur [Arrêt].



- Les informations GPS sont enregistrées sur les images uniquement lorsque  s'affiche sur l'écran du mode d'enregistrement.
- Si l'option [Marche/arrêt GPS] est définie sur [Oui], l'appareil photo procède régulièrement à un positionnement GPS même lorsque l'appareil est hors tension, ce qui réduit la durée de vie de la batterie.



- Pour les séquences vidéo, les informations GPS obtenues au début de l'enregistrement sont enregistrées.
- Pour les fichiers vidéo divisés, les informations GPS d'avant la division s'affichent.
- Pour les séquences vidéo avec image titre, les informations GPS de la séquence vidéo s'affichent.
- Lors de la prise de vue en mode  (Intervallomètre), il se peut que les informations GPS ne soient pas enregistrées sur les images.
- Les informations de direction obtenues à partir des mesures de la boussole électronique sont également enregistrées lors de la prise de vue lorsque les informations de localisation GPS peuvent être obtenues des satellites GPS.



## Affichage des informations GPS enregistrées sur les images capturées

### 1 Appuyez sur le bouton après avoir pris des photos ou enregistré des séquences vidéo.

L'appareil passe en mode  et une image apparaît sur l'écran.

### 2 Appuyez sur le bouton OK jusqu'à ce que l'affichage Info 2 apparaisse.

Si les informations GPS ne peuvent pas être obtenues, « -- » apparaît sur l'écran.

\*Les informations de date et d'heure sont affichées en heure GPS (échelle d'heure de référence du système GPS). Ceci peut être différent de l'heure que vous avez réglée sur l'appareil.

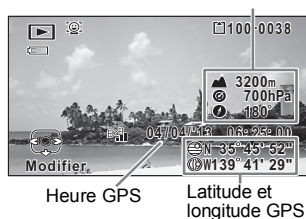

L'image sur laquelle les informations GPS sont enregistrées peut être importée sur un ordinateur à l'aide du logiciel fourni « Medialmpression 3.6.2 LE » (pour Windows) et le lieu de la prise de vue peut être affiché sur la carte. Sélectionnez une image dans l'écran d'aperçu et cliquez sur  (localisation) dans la zone [Propriété] pour afficher la carte.

\*Pour que vous puissiez afficher la carte, votre ordinateur doit être connecté à Internet.

## Enregistrement et sauvegarde d'un journal

Permet d'obtenir des informations GPS selon l'intervalle et pour la durée que vous avez prédéfinis, et les enregistre sur l'appareil sous forme de journal.

Le journal enregistré est sauvegardé sur la carte mémoire SD sous forme de fichier journal (format KML).

### Enregistrer un journal selon un intervalle et une durée prédéfinis

**1** Utilisez le bouton de navigation (▲▼) pour sélectionner [GPS] dans le menu [Réglages].

**2** Appuyez sur le bouton de navigation (▶).

L'écran [GPS] apparaît.

**3** Utilisez le bouton de navigation (▲▼) pour sélectionner [EnregistremntGPS].

Si cet élément s'affiche en grisé et ne peut pas être sélectionné, réglez [Marche/arrêt GPS] sur [Oui].

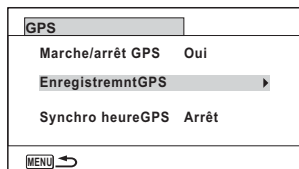

**4** Appuyez sur le bouton de navigation (▶).

L'écran [EnregistremntGPS] apparaît.

**5** Utilisez le bouton de navigation (▲▼) pour sélectionner [Journal enreg] puis appuyez sur le bouton de navigation (▶).

L'écran [Journal enreg] apparaît.

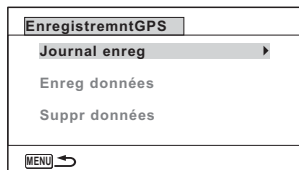

**6** Utilisez le bouton de navigation (▲▼) pour sélectionner [Intervalle enreg] puis appuyez sur le bouton de navigation (▶).

Un menu déroulant apparaît.

- 7** Utilisez le bouton de navigation (▲▼) pour sélectionner l'intervalle d'enregistrement puis appuyez sur le bouton OK.

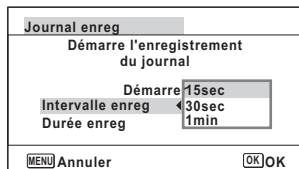

- 8** Utilisez le bouton de navigation (▲▼) pour sélectionner [Durée enreg] puis appuyez sur le bouton de navigation (▶).

- 9** Utilisez le bouton de navigation (▲▼) pour sélectionner la durée d'enregistrement puis appuyez sur le bouton OK.

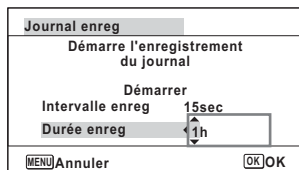

- 10** Sélectionnez [Démarrer] à l'aide du bouton de navigation (▲▼) puis appuyez sur le bouton OK.

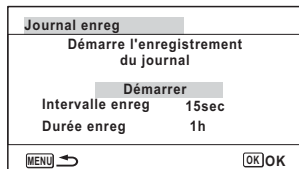

- Après l'enregistrement d'un journal, l'appareil photo ne peut pas enregistrer de nouveau journal avant que le journal existant soit sauvegardé sur la carte mémoire SD en tant que fichier journal (p.242) ou supprimé (p.244).
- [Journal enreg] peut uniquement s'afficher lorsque [Marche/arrêt GPS] est réglé sur [Oui].
- Lorsque l'indicateur du niveau de la batterie est (rouge), l'appareil ne peut pas enregistrer un journal.
- (Intervallomètre) et (Vidéo par intervalle) ne peuvent pas être sélectionnés dans la palette du mode d'enregistrement pendant l'enregistrement d'un journal.

## Arrêter l'enregistrement d'un journal

Lorsque vous sélectionnez [Journal enreg] pendant l'enregistrement d'un journal, un écran de confirmation s'affiche.

Sélectionnez [Arrêter] et appuyez sur le bouton **OK** pour arrêter l'enregistrement du journal.

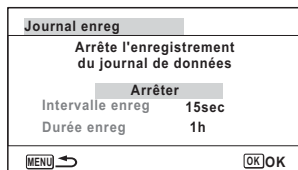

## Sauvegarder le journal enregistré

Permet de sauvegarder le journal enregistré sur la carte mémoire SD sous forme de fichier journal (format KML). Les fichiers journaux sont sauvegardés dans le dossier [GPSLOG] sous le répertoire racine de la carte mémoire SD.

**1** Utilisez le bouton de navigation (▲▼) pour sélectionner [GPS] dans le menu [Réglages].

**2** Appuyez sur le bouton de navigation (▶).  
L'écran [GPS] apparaît.

**3** Utilisez le bouton de navigation (▲▼) pour sélectionner [EnregistremntGPS].

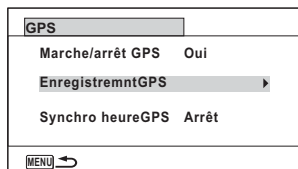

**4** Appuyez sur le bouton de navigation (▶).  
L'écran [EnregistremntGPS] apparaît.

**5** Utilisez le bouton de navigation (▲▼) pour sélectionner [Enreg données] puis appuyez sur le bouton **OK**.

Un écran de confirmation apparaît.

## 6 Sélectionnez [Enregistrer] à l'aide du bouton de navigation (▲▼) puis appuyez sur le bouton OK.

Enreg données journal dans  
carte mémoire. NE PAS retirer  
batterie/carte avant la fin

Enregistrer  
Annuler

OK OK

## 7 Appuyez sur le bouton OK.

Revient à l'écran [EnregistremntGPS].



- Les fichiers journaux peuvent uniquement être enregistrés sur la carte mémoire SD (vous ne pouvez pas les enregistrer dans la mémoire intégrée).
- Il est possible d'enregistrer jusqu'à 999 fichiers journaux ou la capacité totale de la carte mémoire SD.



- Les informations enregistrées dans les fichiers journaux sont la latitude, la longitude, l'altitude ainsi que la date et l'heure.
- Il n'est pas possible d'afficher les fichiers journaux sur l'appareil photo. Transférez-les sur un ordinateur et utilisez un logiciel prenant en charge les fichiers au format KML tels que Google Earth ou Google Maps.

## Ignorer le journal enregistré

Ignore le journal enregistré sans le sauvegarder sur la carte mémoire SD.

**1** Utilisez le bouton de navigation (▲▼) pour sélectionner [GPS] dans le menu [↶ Réglages].

**2** Appuyez sur le bouton de navigation (▶).

L'écran [GPS] apparaît.

**3** Utilisez le bouton de navigation (▲▼) pour sélectionner [EnregistremntGPS].

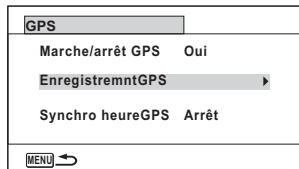

**4** Appuyez sur le bouton de navigation (▶).

L'écran [EnregistremntGPS] apparaît.

**5** Sélectionnez [Suppr données] à l'aide du bouton de navigation (▲▼) puis appuyez sur le bouton OK.

Un écran de confirmation apparaît.

**6** Sélectionnez [Rejeter] à l'aide du bouton de navigation (▲▼).

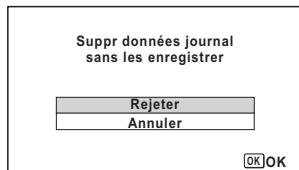

**7** Appuyez sur le bouton OK.

## Supprimer des journaux

Si 999 fichiers journaux ont été enregistrés sur la carte mémoire SD, il n'est pas possible d'enregistrer d'autres journaux dessus. Insérez une nouvelle carte mémoire SD ou supprimez des journaux comme décrit ci-dessous pour enregistrer de nouveaux journaux.

### 1 Mettez l'appareil sous tension.

Le message [Nb max. de données atteint. Supprimer toutes les données & enregistrer comme nouveau?] s'affiche.

### 2 Utilisez le bouton de navigation (▲▼) pour sélectionner [Supprimer tout].



### 3 Appuyez sur le bouton OK.

Tous les journaux sont supprimés et l'appareil revient au mode d'enregistrement.



Si vous sélectionnez [Annuler], vous pouvez continuer à prendre des photos ou à enregistrer des séquences vidéo, mais vous ne pouvez pas sauvegarder un fichier journal sur la carte mémoire SD.



Si vous démarrez l'appareil en mode lecture, l'appareil revient au mode lecture après avoir supprimé les fichiers journaux.

## Correction automatique de l'heure

L'appareil corrige automatiquement son horloge sur la base des données temporelles reçues des satellites GPS.

- 1 Utilisez le bouton de navigation (▲▼) pour sélectionner [GPS] dans le menu [Réglages].**
- 2 Appuyez sur le bouton de navigation (▶).**  
L'écran [GPS] apparaît.
- 3 Sélectionnez [Synchro heureGPS] à l'aide du bouton de navigation (▲▼).**

Si cet élément s'affiche en grisé et ne peut pas être sélectionné, réglez [Marche/arrêt GPS] sur [Oui].

- 4 Appuyez sur le bouton de navigation (▶).**  
Le réglage [Heure monde] s'affiche.

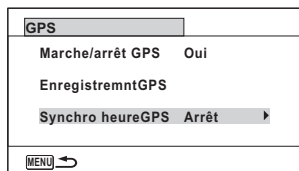

- 5 Utilisez le bouton de navigation (◀▶) pour basculer entre [Oui] et [Arrêt].**

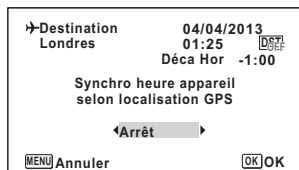

- 6 Appuyez sur le bouton OK.**  
Revient à l'écran [GPS].





- [Synchro heureGPS] peut uniquement être réglé lorsque [Marche/arrêt GPS] est réglé sur [Oui].
- La fonction Synchro heureGPS ne fonctionne pas dans les situations suivantes :
  - Pendant l'enregistrement d'une séquence vidéo
  - Pendant la lecture d'une séquence vidéo
  - Pendant la lecture d'un diaporama
  - Lorsque (Intervallomètre) ou (Vidéo par intervalle) est activé
  - Lorsque le retardateur est activé

## Réglage de la boussole électronique (Étalonnage)

L'étalonnage est un processus de réglage d'un périphérique dans le but d'obtenir des informations précises. Calibrez toujours la boussole électronique avant de l'utiliser.

**1** Utilisez le bouton de navigation (▲▼) pour sélectionner [Boussole électronique] dans le menu [Réglages].

**2** Appuyez deux fois sur le bouton de navigation (▶).  
L'écran [Étalonnage] apparaît.

**3** Entourez la dragonne autour de votre poignet pour éviter de faire tomber l'appareil, puis tournez l'appareil au moins à 180 degrés à la verticale, à l'horizontale et latéralement.

[Terminé] apparaît une fois l'étalonnage terminé.



**4** Appuyez sur le bouton OK.  
L'écran revient au menu [Réglages].



- Ne balancez pas l'appareil et ne le faites pas tourner lorsque vous le changez de main.
- Si l'étalonnage échoue, pointez dans une direction différente et/ou modifiez légèrement l'angle de prise en main, puis faites une nouvelle tentative d'étalonnage.
- La boussole électronique peut ne pas indiquer la direction correcte si le délai a expiré ou si l'appareil a changé de place. Nous vous recommandons de procéder régulièrement à un étalonnage de l'appareil.
- L'étalonnage peut être effectué quel que soit l'état de réception du signal GPS.
- Dans les lieux fortement affectés par le magnétisme environnemental, il peut être difficile de parvenir à un étalonnage correct, ou la boussole électronique peut ne pas indiquer la direction correcte, même si l'étalonnage est terminé. Le même phénomène peut se produire si vous calibrez l'appareil à l'intérieur.
- Dans les lieux affectés par le géomagnétisme, par exemple dans les régions volcaniques, il peut être difficile de parvenir à un étalonnage correct, ou la boussole électronique peut ne pas indiquer la direction correcte, même si l'étalonnage est terminé.
- Si vous ne calibrez pas l'appareil en tournant l'appareil dans les trois directions dans un délai d'une minute, le processus échoue et le message [Le traitement ne peut s'effectuer correctement] apparaît. Si cela se produit, faites une nouvelle tentative d'étalonnage.

Tous les appareils PENTAX achetés chez des revendeurs autorisés sont garantis contre tout défaut de fabrication pendant une période de douze mois suivant la date d'achat. Pendant cette période, les réparations et l'échange des pièces défectueuses sont effectués gratuitement, sous réserve que le matériel ne présente aucune trace de choc, de corrosion par des produits chimiques ou par fuite de batterie ou pile, de dommage dû à l'infiltration de sable ou de liquide, de mauvaise manipulation ou de manipulation contraire au mode d'emploi ou de modifications par un réparateur non agréé. Le fabricant et son représentant agréé ne sont pas responsables des réparations ou modifications n'ayant pas fait l'objet d'accord expressément écrit, ni des dommages liés au retard ou à la perte d'usage du matériel ni à leurs conséquences quelles qu'elles soient, directes ou indirectes, causées par la défectuosité du matériel ou par toutes autres causes. Il est expressément reconnu par l'acheteur que la responsabilité du fabricant ou de ses représentants en matière de garantie, implicite ou explicite, est strictement limitée au remplacement des pièces comme indiqué ci-dessus. Il ne sera effectué aucun remboursement d'une réparation faite par un service après-vente non agréé par PENTAX.

## Procédure pendant la période de garantie de 12 mois

Tout appareil PENTAX reconnu défectueux pendant la période de 12 mois suivant son achat devra être retourné au revendeur chez lequel l'achat a été effectué ou chez le fabricant. S'il n'existe pas de représentant agréé du fabricant dans votre pays, envoyez votre matériel directement au fabricant, en port payé. Dans ce cas, la période d'immobilisation du matériel risque d'être très longue en raison de la complexité des procédures douanières requises. Si le matériel est couvert par la garantie, la réparation sera effectuée et les pièces remplacées gracieusement avant de vous être renvoyé en état de fonctionnement. Si le matériel n'est plus sous garantie, la réparation sera facturée aux tarifs habituels du fabricant ou de son représentant. Les frais de port sont à la charge du propriétaire de l'équipement. Si votre matériel PENTAX a été acheté dans un autre pays que celui où vous souhaitez faire appliquer la garantie, des frais de remise en état peuvent vous être facturés par le représentant du fabricant de ce pays. Cependant, si le matériel est retourné au fabricant, il sera réparé gratuitement pendant la période de garantie, conformément à cette garantie. Dans tous les cas, les frais d'expédition et les taxes douanières seront à la charge de l'expéditeur. De façon à prouver la date de votre achat (si nécessaire), conservez la facture ou le reçu de cet achat pendant au moins un an. Avant d'expédier votre matériel en réparation, vérifiez d'abord que vous l'envoyez à un représentant officiel du fabricant ou à l'un de ses ateliers agréés, sauf s'il s'agit du fabricant lui-même. Demandez toujours un devis et ne faites procéder aux travaux de réparation qu'après accord écrit du devis.

- Cette garantie n'affecte en rien les droits fondamentaux du client.
- Les garanties locales disponibles chez les distributeurs Pentax de certains pays peuvent remplacer cette garantie. Par conséquent, nous vous conseillons de lire attentivement la carte de garantie fournie avec votre produit au moment de l'achat ou de contacter le distributeur PENTAX de votre pays afin d'obtenir de plus amples informations et de recevoir une copie de la garantie.



La marque CE signifie que l'appareil est conforme aux directives de l'Union Européenne.

## **Pour les clients aux États-Unis**

### **DÉCLARATION DE CONFORMITÉ FCC**

Cet appareil est conforme à la section 15 de la réglementation de la FCC. Le fonctionnement de cet appareil doit répondre aux deux conditions suivantes : (1) cet appareil ne doit pas créer d'interférence et (2) il doit pouvoir accepter toute interférence reçue, y compris des interférences susceptibles d'entraîner un mauvais fonctionnement de l'appareil.

Des changements ou modifications non approuvés par l'entité en charge de la certification peuvent déchoir l'utilisateur de son droit à utiliser cet équipement. Cet équipement a été testé et déclaré conforme aux limites établies pour les appareils numériques de classe B, conformément à la section 15 de la réglementation de la FCC.

Ces limites ont été définies par mesure de protection raisonnable contre les interférences nuisibles pour les installations en lieu résidentiel. Cet équipement génère, utilise et peut émettre de l'énergie haute fréquence, et, en cas d'installation et d'utilisation non conformes aux consignes données, peut causer des interférences nuisibles aux communications radio. L'absence d'interférence dans certains contextes particuliers n'est toutefois pas garantie.

Si cet équipement est à l'origine d'interférences nuisant à la réception radio ou télévision, ce qui peut être vérifié par sa mise hors tension, puis sous tension, il est conseillé à l'utilisateur de tenter de remédier à ce problème en prenant l'une, voire plusieurs, des mesures suivantes :

- Réorienter ou déplacer l'antenne réceptrice.  
Augmenter la distance entre l'équipement et le récepteur.  
Brancher l'équipement sur une prise de courant ou un circuit différent de celle ou celui sur laquelle/lequel le récepteur est branché.
- \*Demander l'avis du revendeur ou d'un technicien radio/TV expérimenté.

## **For customers in Canada**

This Class B digital apparatus complies with Canadian ICES-003.

## **Pour les utilisateurs au Canada**

Cet appareil numérique de la classe B est conforme à la norme NMB-003 du Canada.

## **POUR LES CLIENTS EN CALIFORNIE - ÉTATS-UNIS SEULEMENT**

Une manipulation spéciale du perchlorate peut s'appliquer. La pile lithium utilisée dans cet appareil photo contient du perchlorate qui peut nécessiter une manipulation spéciale. Reportez-vous au site [www.dtsc.ca.gov/hazardouswaste/perchlorate](http://www.dtsc.ca.gov/hazardouswaste/perchlorate)

## Déclaration de conformité

Conformément à la norme 47CFR, sections 2 et 15 pour les ordinateurs personnels et périphériques de classe B

Nous : PENTAX RICOH IMAGING AMERICAS CORPORATION

situés à : 633 17<sup>th</sup> Street, Suite 2600,  
Denver, Colorado 80202, U.S.A.  
Téléphone : 800-877-0155 Fax : 303-790-1131

Déclarons sous notre entière responsabilité que le produit identifié dans le présent manuel est un appareil numérique de classe B et respecte la norme 47CFR et les sections 2 et 15 de la réglementation FCC. Chaque produit diffusé sur le marché est identique au produit représentatif testé et déclaré conforme aux normes. Les dossiers de conformité confirment que l'appareil fabriqué reste conforme aux variations tolérées, compte tenu du volume de la production, suivant un contrôle statistique requis par l'article 47CFR §2.909. Le fonctionnement de cet appareil doit répondre aux deux conditions suivantes : (1) cet appareil ne doit pas créer d'interférence et (2) il doit pouvoir accepter toute interférence reçue, y compris des interférences susceptibles d'entraîner un mauvais fonctionnement de l'appareil. Il revient à l'instance mentionnée ci-dessus de s'assurer que l'équipement est conforme aux normes 47CFR §15.101 à §15.109.

Nom du produit : appareil photo numérique

Numéro de modèle : PENTAX WG-3 GPS/ PENTAX WG-3

Contact : responsable service clientèle

Date et lieu : février 2013, Colorado

## Informations sur la collecte et la mise au rebut des équipements et batteries usagés



### 1. Au sein de l'Union européenne

Ces symboles sur les produits, les emballages et/ou les documents d'accompagnement signifient que les batteries et les équipements électriques et électroniques usagés ne doivent pas être mélangés avec les déchets ménagers ordinaires.



Les batteries et les équipements électriques et électroniques usagés doivent être traités séparément et conformément à la législation qui prévoit un traitement, une récupération et un recyclage spécifiques pour ces produits.



En jetant ces produits correctement, vous êtes sûr que ces déchets subiront le traitement, la récupération et le recyclage adéquats et vous aidez à prévenir les éventuels effets négatifs pour l'environnement et la santé publique qu'une mise au rebut inadaptée pourrait entraîner.

L'ajout d'un symbole chimique sous le symbole affiché ci-dessus, conformément à la Directive sur les batteries, indique qu'un métal lourd (Hg = mercure, Cd = cadmium, Pb = plomb) est présent dans la batterie dans une concentration supérieure au seuil applicable spécifié dans la Directive sur les batteries.

Pour plus d'informations sur la collecte et le recyclage des produits usagés, veuillez contacter les autorités locales, le service de gestion des déchets ou le point de vente où vous avez acheté les produits.

### 2. Hors de l'UE

Ces symboles ne sont valables qu'au sein de l'Union européenne. Si vous souhaitez mettre au rebut ces produits usagés, veuillez contacter les autorités locales ou le vendeur pour connaître la méthode adéquate de mise au rebut.

En Suisse : les équipements électriques et électroniques usagés peuvent être retournés gratuitement au vendeur, même si vous n'achetez pas de nouveaux produits. Une liste des usines de collecte est disponible sur les sites [www.swico.ch](http://www.swico.ch) ou [www.sens.ch](http://www.sens.ch).

## Symboles

Mode	55
Mode	55
Bouton	51, 53
Menu [ Mode Enregistr] ...	58, 222
Menu [ Vidéo]	61, 223
Menu [ Réglages]	61, 224
Mode vert	74
Supprimer	131, 142
Bouton /Q	53
Q Agrandir	141
T Télé	67
W Grand-angle	67
Bouton W/T	51
Programme image auto	71
Programme	71
HDR HDR	71
Nocturne manuel	71
Séquence vidéo	117
Sous-marin	115
Film subaquatique	115
Microscope numérique	75
Paysage	72
Fleur	72
Portrait	72
Intervallomètre	76
Vidéo par intervalle	123
Vidéo haute vitesse	127
Chronocinématogr.	126
Vidéo Macro 1 cm	128
Digital SR	72
Mer & neige	72
Enfants	72
Animaux Domestiques	75
Mouvements	72
Scène nocturne	72
Portrait nocturne	72
Feux d'artifice	72
Gastronomie	72
Grd-angl numériq	82
Panorama numérique	84
Documents	72
Diaporama	138
Rotation d'image	140
Filtre réduct°visage	153
Filtre empreinte	157
Collage	158

Filtre numérique	154
HDR Filtre HDR	156
Cadre inédit	162
Montage Vidéo	166
Retouche yeux rouges	161
Redéfinir	151
Recadrage	152
Copie d'images	169
Protéger	145
DPOF	171
Ecran de démarrage	194

## A

Adaptateur d'objectif	113
Adaptateur secteur	39
Affich horloge	196
Affich. Immédiat	67, 106
Affichage 6 images/ affichage 12 images	133
Affichage Aide	30, 192
Affichage calendrier	135
Affichage par dossier	134
Agrandir Q	141
Aide autoportrait	105
Ajout texte	165
Anticipation	91
Arrêt auto	191
Atténuat yeux rouges	88
(Flash)	88
Auto <b>AWB</b> (Balance blancs)	96
Auto  (Flash)	88
Auto+Yeux rouges  (Flash)	88

## B

Balance blancs	96
Bougé de l'appareil	68
Bouton d'alimentation	44, 51, 53
Bouton de navigation	52, 54
Bouton <b>MENU</b>	52, 54
Bouton <b>OK</b>	52, 54
Bouton Vert	52, 54
Bouton Vidéo	51, 119
Bracketing auto	82
Brillance de l'écran	190





## C

Câble AV	148
----------	-----



Cadence Image .....	120	Filtre de scintillement .....	154
Cadre inédit .....	162	Filtre doux .....	154
Capacité de stockage des images .....	230	Filtre empreinte .....	157
Capteur de pression .....	198	Filtre Fish-eye .....	154
Caractéristiques .....	229	Filtre HDR .....	156
Carte mémoire SD .....	41	Filtre Miniature .....	154
Charge de la batterie .....	36	Filtre N & B/Sépia .....	154
Collage .....	158	Filtre numérique .....	154
Compens.htes lum .....	101	Filtre photos créatives .....	154
Compens° ombres .....	101	Filtre réduct°visage .....	153
Concernant la résistance à l'eau, à la poussière et aux chocs .....	9	Filtre rétro .....	154
Configuration système requise .....	203	Filtres .....	154
Connexion de l'appareil photo à un équipement audiovisuel .....	147	Flash en marche ⚡ (Flash) .....	88
Connexion USB .....	200	Flash Eteint 🔌 (Flash) .....	88
Contraste .....	111	Flash+Yeux rouges 🔴 (Flash) .....	88
Copie .....	169	Fleur .....	72
Copie d'images .....	169	Fonction Movie SR (anti-bougé vidéo) .....	121
Correction IL .....	100	Format de sortie vidéo .....	188, 228
		Formater .....	175
<b>D</b>		<b>G</b>	
Déclencheur .....	51, 53, 66	Gastronomie .....	72
Démarrage en mode lecture .....	45	<b>H</b>	
Dét° yeux fermés .....	67, 106	Harmonisation .....	110
Détection visage .....	73, 104	HDMI .....	189
Diaporama .....	138	Heure monde .....	180
Division de séquences vidéo .....	167	Histogramme .....	30
Documents .....	72	Hyperfocale <b>PF</b> .....	90
<b>E</b>		<b>I</b>	
Éclairage LED .....	195, 197	Image titre d'une séquence vidéo .....	168
Eclairage macro .....	112	Imprimer la date .....	111
Eco. d'énergie .....	191	Indicateur de l'écran secondaire .....	32
Ecran de démarrage .....	194	Infini ▲ .....	90
Emplac. appareil .....	199	Informations de prise de vue .....	23
Enregistrement de séquences vidéo .....	117	Installation de la batterie .....	34
Enregistrement des images par date .....	184	Installation du logiciel .....	204
Enregistrement du produit .....	207	Intervallomètre .....	76
Étanchéité .....	115	IQ renforcée .....	112
Eye-Fi .....	190, 211	<b>L</b>	
<b>F</b>		Laboratoire photo .....	171
Filtre brillance .....	154	LAN sans fil .....	211
Filtre d'accentuation des couleurs .....	154	Langue d'affichage .....	183
Filtre d'extraction de couleur .....	154	Lecture .....	131, 132
Filtre de contraste élevé .....	154	Lecture de séquences vidéo .....	132
		Lumière Aux. AF .....	93
		Lumière fluo .....	97

## M

M. au point manuelle <b>MF</b> .....	90
Macintosh .....	204
Macro  .....	89
Macro 1 cm  .....	89
Macro auto .....	92
Manuel  (Balance blancs) .....	98
MediaImpression .....	203
Mémoire .....	129
Mémoire intégrée .....	169
Menu Mode Enregistrt .....	58, 222
Menu réglages .....	61, 224
Menu Vidéo .....	61, 223
Mesure AE .....	98
Mesure multizone  .....	98
Mise au point .....	89
Mise au point automatique lors de l'enregistrement de vidéos .....	122
Mode Animaux Domestiques .....	75
Mode centre .....	89
Mode de base .....	74
Mode Film subaquatique .....	115
Mode Flash .....	88
Mode Grd-angl numériq .....	82
Mode Microscope numérique .....	75
Mode Pr.de vues .....	76, 78, 79, 82
Mode scène .....	70
Mode Sous-marin .....	115
Mode vert .....	74
Modification du volume .....	176
Montage Vidéo .....	166
MSC .....	200

## N

Netteté .....	110
Niv. électroniq .....	31, 113
Niveau luminosité .....	190
Niveau qualité .....	95
Nom Fichier .....	184
Nom fichier .....	186
Nombre de pixels .....	94

## O

Objectif de conversion .....	113
Options affich. ....	198

## P

Palette du mode d'enregistrement .....	71
Palette du mode lecture .....	137, 225
Paysage .....	72

Photos panoramiques .....	84
Pixels enregistrés .....	94, 120
Pixels Mapping .....	193
Plage ISO AUTO .....	100
Pression à fond (déclencheur) .....	66
Pression à mi-course (déclencheur) .....	66
Prise de vue sous l'eau .....	115
Protéger  .....	145
PTP .....	200

## R

Raccordement à un téléviseur .....	147
Raccourci démarr .....	195
Rafale .....	79
Rafale haute vitesse .....	79
Recadrage .....	152
Redéfinir .....	151
Régl. Bout. Vert .....	107
Régl. Plage Dyn. ....	101
Réglage date .....	49, 177
Réglage de la langue .....	46, 183
Réglage initial .....	46
Réglages DPOF .....	171
Réglages par défaut .....	222
Réglages sonores .....	176
Réinitial. valeurs .....	199
Réinitialisation .....	195
Réinitialisation des réglages .....	195
Résistance à la poussière .....	9
Retardateur  .....	78
Retouche yeux rouges .....	161
Réveil .....	178
Rotation .....	140
Rotation d'image .....	140
Rotation image auto .....	197

## S

Saturation .....	110
Sauvegarde d'une image fixe (vidéo) .....	166
Sauvegarde des réglages .....	129
Sélect, heure .....	181
Sensibilité .....	99
Shake Reduction .....	102
Standard <b>AF</b> .....	89
Suppr. du vent .....	122
Supprimer tout .....	144
Supprimer  .....	131, 142

## T

Taille du texte .....	182
Télécommande .....	80
Témoin d'usure de la batterie .....	38
Ton de l'image .....	93
Types de son .....	176

## U

Utilisation des menus .....	56
-----------------------------	----

## V

Vérification de la carte mémoire ....	44
Vidéo par intervalle .....	123
Ville résidence .....	180

## W

Windows .....	203
---------------	-----

## Z

Zone de mise au point automatique .....	91
Zoom <b>W/T</b> .....	67
Zoom numérique .....	69
Zoom optique .....	123
Zoom rapide .....	192

**PENTAX RICOH IMAGING CO., LTD.**

2-35-7, Maeno-cho, Itabashi-ku, Tokyo 174-8639, JAPAN  
(<http://www.pentax.jp>)

**PENTAX RICOH IMAGING  
FRANCE S.A.S.  
(European Headquarters)**

112 Quai de Bezons, B.P. 204, 95106 Argenteuil Cedex,  
FRANCE  
(HQ - <http://www.pentax.eu>)  
(France - <http://www.pentax.fr>)

**PENTAX RICOH IMAGING  
DEUTSCHLAND GmbH**

Julius-Vosseler-Strasse 104, 22527 Hamburg,  
GERMANY  
(<http://www.pentax.de>)

**PENTAX RICOH IMAGING  
UK LTD.**

PENTAX House, Heron Drive, Langley, Slough, Berks  
SL3 8PN, U.K.  
(<http://www.pentax.co.uk>)

**PENTAX RICOH IMAGING  
AMERICAS CORPORATION**

633 17th Street, Suite 2600, Denver, Colorado 80202,  
U.S.A.  
(<http://www.pentaximaging.com>)

**PENTAX RICOH IMAGING  
CANADA INC.**

1770 Argentia Road Mississauga, Ontario L5N 3S7,  
CANADA  
(<http://www.pentax.ca>)

**PENTAX RICOH IMAGING  
CHINA CO., LTD.**

23D, Jun Yao International Plaza, 789 Zhaojiabang  
Road, Xu Hui District, Shanghai, 200032, CHINA  
(<http://www.pentax.com.cn>)

**<http://www.pentax.jp/english>**

- Le fabricant se réserve le droit de modifier à tout moment les spécifications, le design et le choix des fournisseurs sans notification préalable.