

# PENTAX

## Optio H90

# Q Guide uick

---

Merci d'avoir fait l'acquisition de cet appareil numérique PENTAX.

---

Avant d'utiliser cet appareil, il vous est conseillé de lire ce guide rapide afin de vous familiariser avec le fonctionnement basique de l'appareil. Reportez-vous au mode d'emploi fourni séparément pour davantage d'explications sur les fonctions et les options avancées de l'appareil.

---

## **À l'attention des utilisateurs de cet appareil**

- N'utilisez pas ou ne conservez pas cet appareil à proximité d'équipements qui génèrent des radiations électromagnétiques ou des champs magnétiques puissants.

Des charges statiques ou des champs magnétiques forts produits par les équipements tels que les émetteurs radio peuvent interférer avec l'écran, endommager les données enregistrées ou affecter les circuits internes du produit et entraîner un dysfonctionnement de l'appareil.

- L'écran à cristaux liquides utilisé dans l'affichage a été conçu grâce à une technologie de très haute précision. Bien que le taux de pixels effectifs soit d'au minimum 99,99 %, il est possible que 0,01 % ou moins des pixels restent inactifs ou au contraire soient actifs alors qu'ils ne devraient pas l'être. Ceci n'a toutefois aucun effet sur l'image enregistrée.
- Si vous dirigez l'appareil photo vers un objet lumineux, une bande lumineuse est susceptible d'apparaître sur l'écran. Ce phénomène est connu sous le nom de « smear » et est parfaitement normal.
- Il est possible que les illustrations et l'écran d'affichage figurant dans le présent manuel diffèrent du produit réel.
- Les cartes mémoire SD et SDHC sont indifféremment désignées comme des cartes mémoire SD dans le présent manuel.
- Dans ce manuel, le terme générique « ordinateur » fait aussi bien référence à un PC Windows qu'à un Macintosh.
- Dans le présent manuel, le terme « batterie » désigne tout type de batterie ou de pile utilisé avec cet appareil photo et les accessoires.

# UTILISATION DE VOTRE APPAREIL EN TOUTE SÉCURITÉ

Nous avons tout mis en œuvre au cours de la conception de cet appareil pour en assurer l'utilisation en toute sécurité. Nous vous demandons donc d'être particulièrement vigilants quant aux points précédés des symboles suivants.



## **Danger**

Ce symbole indique que le non-respect de ce point peut engendrer des blessures corporelles graves.



## **Attention**

Ce symbole indique que le non-respect de ce point peut provoquer des blessures corporelles mineures à moyennement graves ou des dégâts matériels.

## À propos de votre appareil



### **Danger**

- N'essayez jamais de démonter ou de modifier l'appareil. L'appareil contient des pièces sous haute tension et il existe un risque de décharge électrique.
- N'essayez jamais de toucher les parties internes de l'appareil visibles à la suite d'une chute ou pour toute autre raison car il existe un risque de décharge électrique.
- Il est dangereux d'enrouler la courroie de l'appareil autour du cou. Soyez particulièrement vigilant avec les enfants en bas âge.
- Retirez immédiatement la batterie de l'appareil ou débranchez l'adaptateur secteur et contactez votre centre de réparation PENTAX le plus proche en cas de fumée, d'odeur suspecte ou d'un quelconque dysfonctionnement. Le fait de continuer à utiliser l'appareil peut entraîner un incendie ou une décharge électrique.



### **Attention**

- Ne placez pas votre doigt sur le flash lors de son déclenchement sous peine de vous brûler.
- Ne recouvrez pas le flash de vos vêtements lors de son déclenchement sous peine de décolorer ceux-ci.
- Certaines parties de l'appareil chauffent pendant son utilisation. De légères brûlures sont possibles en cas de maniement prolongé.

- Si l'écran est endommagé, faites attention aux morceaux de verre. De même, veillez à ce que le cristal liquide n'entre pas en contact avec la peau, les yeux ou la bouche.
- En fonction de facteurs qui sont propres à chaque individu ou de la condition physique de chacun, l'utilisation de l'appareil photo peut provoquer des démangeaisons, des éruptions ou des cloques. En présence de troubles anormaux, cessez l'utilisation de l'appareil et prenez immédiatement un avis médical.

### À propos du chargeur de batterie et de l'adaptateur secteur



#### **Danger**

- Veillez à utiliser le chargeur de batterie et l'adaptateur secteur exclusivement conçus pour ce produit, de tension et de voltage correspondant à l'appareil. Il existe un risque d'incendie, de décharge électrique ou de détérioration de l'appareil en cas d'utilisation d'un chargeur ou adaptateur autre que ceux spécifiés ou de tension et voltage différents. La tension spécifiée est 100-240 V CA.
- Ne démontez pas et ne modifiez pas ce produit, sous peine d'incendie ou de décharge électrique.
- Arrêtez immédiatement l'appareil et contactez un centre de réparation PENTAX en cas de fumée, d'odeur suspecte ou d'un quelconque dysfonctionnement. Toute utilisation prolongée dans ces conditions peut provoquer un incendie ou une décharge électrique.
- En cas de pénétration d'eau à l'intérieur de l'appareil, contactez un centre de réparation PENTAX. Toute utilisation prolongée dans ces conditions peut provoquer un incendie ou une décharge électrique.
- En cas d'orage au cours de l'utilisation du chargeur, débranchez le cordon d'alimentation secteur et arrêtez l'appareil. Toute utilisation prolongée dans ces conditions peut provoquer des dommages, un incendie ou une décharge électrique.
- Essuyez la prise du cordon d'alimentation secteur en présence de poussière. Cela pourrait en effet provoquer un incendie.



### **Attention**

- Ne posez pas d'objet lourd sur le cordon d'alimentation secteur, ne laissez pas d'objet lourd choir sur ce cordon et évitez toute déformation excessive susceptible de le détériorer. Si le cordon d'alimentation secteur est endommagé, contactez un centre de réparation PENTAX.
- Ne touchez pas ou ne mettez pas en court-circuit l'extrémité du cordon d'alimentation secteur alors que celui-ci est branché.
- Ne branchez pas ou ne débranchez pas le cordon d'alimentation secteur avec les mains mouillées. Cela pourrait provoquer une décharge électrique.
- Une chute du produit ou un choc violent pourrait entraîner un dysfonctionnement de l'équipement.
- N'utilisez pas le chargeur pour des batteries autres que la batterie lithium-ion rechargeable D-LI88. La charge d'autres types de batteries peut entraîner une explosion ou une surchauffe, ou peut endommager le chargeur.
- Pour limiter les risques, n'utilisez que des cordons d'alimentation électrique certifiés CSA/UL de type SPT-2 ou supérieur, fil cuivre de calibre AWG 18, munis à une extrémité d'une prise mâle moulée (de configuration NEMA) et à l'autre extrémité d'un connecteur femelle moulé (de configuration non industrielle CEI) ou équivalent.

### **À propos de la batterie**



### **Danger**

- Veillez à ranger la batterie hors de portée des jeunes enfants. La mettre à la bouche peut provoquer une décharge électrique.
- En cas de fuite de la batterie et de contact avec les yeux, ne les frottez pas. Rincez-les à l'eau claire et consultez immédiatement un médecin.



### **Attention**

- N'utilisez que la batterie prescrite pour cet appareil afin d'éviter tout risque d'explosion ou d'incendie.
- Ne démontez pas la batterie, sous peine d'entraîner des fuites ou une explosion.
- Retirez immédiatement les batteries de l'appareil si elles chauffent ou commencent à fumer. Veillez à ne pas vous brûler pendant cette opération.
- Maintenez les polarités + et - de la batterie éloignées des fils métalliques, épingles à cheveux et autres objets métalliques.

- Ne mettez pas la batterie en court-circuit et ne la jetez pas au feu sous peine de provoquer une explosion ou un incendie.
- En cas de contact avec la peau ou les vêtements, lavez les zones affectées avec de l'eau.
- Précautions pour l'utilisation de la batterie D-LI88 :
  - LA BATTERIE PEUT EXPLOSER OU S'ENFLAMMER SI ELLE N'EST PAS CORRECTEMENT MANIPULÉE.
  - NE DÉMONTÉZ JAMAIS LA BATTERIE ET NE LA JETÉZ PAS AU FEU.
  - CHARGEZ-LA UNIQUEMENT DANS LES CONDITIONS DE CHARGE SPÉCIFIÉES.
  - NE L'EXPOSEZ PAS À UNE TEMPÉRATURE SUPÉRIEURE À 60°C OU NE LA METTEZ PAS EN COURT-CIRCUIT.
  - NE L'ÉCRASEZ PAS OU NE LA DÉFORMEZ PAS.

**Gardez l'appareil photo et les accessoires fournis hors de portée des jeunes enfants.**



### **Danger**

- Ne placez pas l'appareil photo et les accessoires fournis à portée des jeunes enfants.
  1. En cas de chute ou de manipulation accidentelle du produit, l'appareil peut provoquer des blessures physiques graves.
  2. Enrouler la courroie autour du cou peut entraîner la suffocation.
  3. Pour éviter tout risque d'ingestion accidentelle d'un accessoire de petite taille, par exemple la batterie ou les cartes mémoire SD, gardez-les hors de portée des jeunes enfants. Contactez immédiatement un médecin en cas d'ingestion accidentelle d'un accessoire.

## Précautions d'utilisation

### Avant d'utiliser votre appareil photo

- Lorsque vous voyagez, munissez-vous du descriptif du réseau de service après-vente international inclus dans la boîte ; il vous sera utile en cas de problèmes à l'étranger.
- Lorsque l'appareil n'a pas été utilisé pendant une longue période, vérifiez qu'il fonctionne toujours correctement, notamment avant de prendre des photos importantes (telles que des photos de mariage ou de voyages). Les photos et le son ne peuvent être garantis si l'enregistrement, la lecture ou le transfert des données vers un ordinateur, etc. n'est pas possible en raison d'un dysfonctionnement de votre appareil ou du support d'enregistrement (carte mémoire SD), etc.

### À propos de la batterie et du chargeur

- Les performances de la batterie peuvent diminuer si elle est stockée entièrement chargée. Évitez de la stocker à des températures élevées.
- Si la batterie reste insérée dans l'appareil et que celui-ci ne sert pas pendant longtemps, la batterie va se décharger de façon excessive, ce qui raccourcira sa durée d'utilisation.
- Il est conseillé de charger la batterie la veille ou le jour même de son utilisation.
- Le cordon d'alimentation secteur fourni avec cet appareil est conçu exclusivement pour le chargeur D-BC88. Ne l'utilisez pas avec un autre équipement.

### Précautions de transport et d'utilisation de votre appareil

- Évitez de soumettre l'appareil à des températures ou des taux d'humidité élevés. Ne le laissez pas à l'intérieur d'un véhicule où des températures très importantes sont possibles.
- Assurez-vous que l'appareil n'est pas soumis à des vibrations importantes, à des chocs ou à de fortes pressions. Protégez-le par un sac matelassé lorsque vous le transportez en voiture, moto ou bateau, etc.
- La fourchette de température d'utilisation de l'appareil est comprise entre 0°C et 40°C.
- L'écran peut s'assombrir à une température élevée mais il redevient normal à une température normale.

- L'écran peut réagir plus lentement par basse température. Ceci fait partie des propriétés de tout écran à cristaux liquides et ne constitue pas un dysfonctionnement.
- Les brusques changements de température peuvent entraîner la formation de gouttelettes de condensation à l'intérieur comme à l'extérieur de l'appareil. Dans un tel cas, mettez l'appareil dans votre sac ou un sac en plastique. Sortez-le uniquement lorsque la différence entre température de l'appareil et température ambiante est stabilisée.
- Veillez à ce qu'aucun élément étranger, terre, sable, poussière, eau, gaz, sel, etc. ne pénètre dans l'appareil car il pourrait l'endommager. Essuyez toute goutte d'eau éventuellement présente sur l'appareil.
- N'appuyez pas fortement sur l'écran car cela pourrait l'endommager ou conduire à un dysfonctionnement.
- Veillez à ne pas vous asseoir avec l'appareil rangé dans votre poche arrière, sous peine de détérioration de ce dernier ou de l'écran.
- Veillez à ne pas trop serrer la vis du trépied lorsqu'un trépied est utilisé.
- L'objectif de cet appareil n'est ni interchangeable ni amovible.

### **Nettoyage de l'appareil**

- N'utilisez jamais de solvants tels que diluants, alcool ou essence pour nettoyer l'appareil.
- Utilisez un pinceau pour dépoussiérer l'objectif ou le viseur. N'utilisez jamais d'aérosol pour le nettoyage car cela pourrait endommager l'objectif.

### **Rangement de l'appareil**

- Évitez de stocker l'appareil dans une pièce où se trouvent des conservateurs ou des produits chimiques. Le stockage à des températures ou des taux d'humidité élevés peut provoquer la formation de moisissures. Retirez l'appareil de son étui et rangez-le dans un endroit sec et bien aéré.



## Autres précautions

- Pour que votre appareil conserve ses performances optimales, nous vous conseillons de le faire réviser tous les ans ou tous les deux ans.
- Notez que la suppression d'images ou de fichiers son, ou le formatage de cartes mémoire SD ou de la mémoire intégrée n'efface pas complètement les données d'origine. Il est parfois possible de récupérer les fichiers supprimés en utilisant les logiciels disponibles dans le commerce. L'utilisateur est seul responsable de la protection de sa vie privée.

## Vérification du contenu de l'emballage

Vérifiez que l'appareil soit livré au complet avec tous les éléments mentionnés ci-dessous.

Appareil photo (Optio H90)



Courroie (O-ST104)

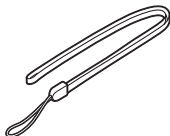

Logiciel (CD-ROM) S-SW104

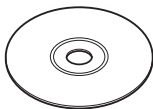

Câble USB (I-USB7)

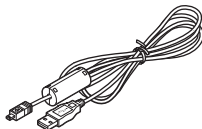

Câble AV (I-AVC7)

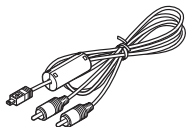

Batterie lithium-ion rechargeable (D-LI88)



Chargeur de batterie (D-BC88)

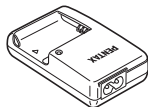

Cordon d'alimentation secteur



Mode d'emploi

Guide rapide (le présent guide)

# Désignation des pièces et témoins à l'écran

## Vue avant

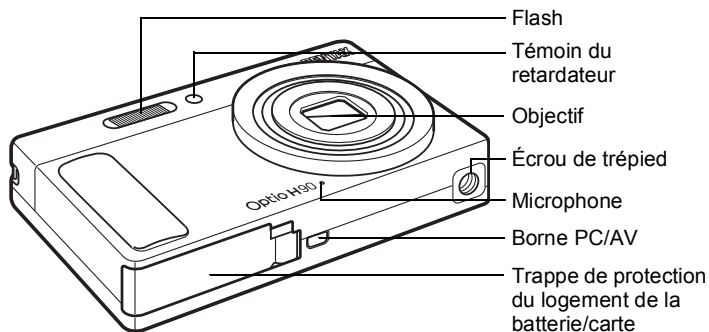

## Vue arrière

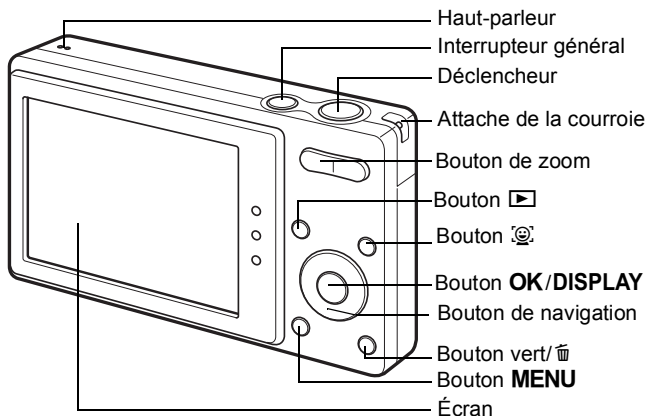

Dans ce guide rapide, les touches fléchées à utiliser sont désignées comme indiqué ci-contre.

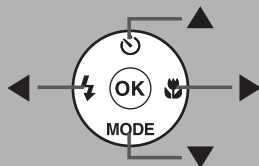

## ● Témoins à l'écran



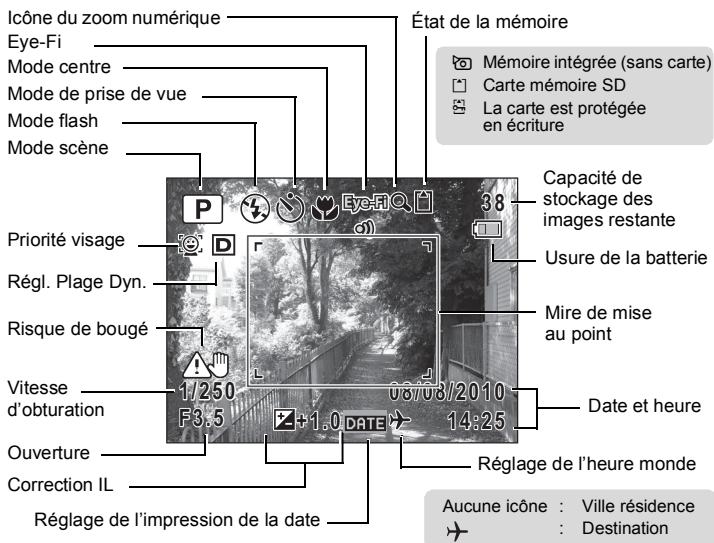

Les témoins suivants s'affichent en mode d'enregistrement photo.

Affichage normal en mode d'enregistrement photo



### Témoin d'usure de la batterie

Vous pouvez vérifier le niveau de la batterie à l'aide du témoin  sur l'écran.

Affichage de l'écran	État de la batterie
 (vert)	Niveau de charge suffisant.
 (vert)	Batterie en cours de décharge.
 (jaune)	Décharge avancée de la batterie.
 (rouge)	Batterie faible.
[Piles épuisées]	L'appareil s'arrête après l'affichage de ce message.

# 1

## Préparation de l'appareil avant utilisation

Préparez l'appareil en vue de son utilisation.

### ● Mise en place de la courroie

Mettez en place la courroie fournie avec l'appareil comme indiqué sur l'illustration.

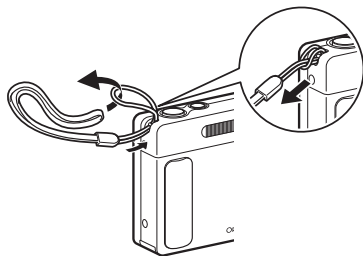

### ● Installation de la batterie et de la carte

Installez la batterie et la carte mémoire SD comme indiqué sur l'illustration.

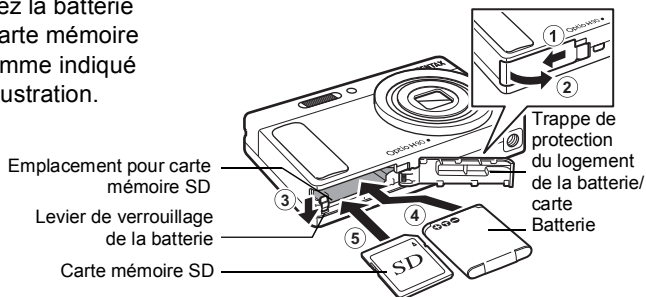

\* La carte mémoire SD est vendue séparément.

#### Avant d'utiliser la batterie

Chargez la batterie avant de l'utiliser pour la première fois dans l'appareil.

## ● Appui sur l'interrupteur général

L'appareil s'allume et est prêt à prendre des photos. Appuyez à nouveau sur l'interrupteur général pour éteindre l'appareil.

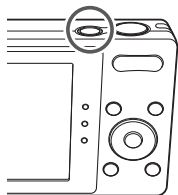

## ● Effectuez les réglages initiaux

L'écran [Language/言語] apparaît lorsque vous allumez l'appareil pour la première fois. Sélectionnez la langue souhaitée puis réglez la date et l'heure.

- 1 Sélectionnez la langue à l'aide du bouton de navigation (▲▼◀▶).
- 2 Appuyez sur le bouton **OK**. L'écran des réglages initiaux apparaît.

Language/言語		
English	日本語	Türkçe
Français	Dansk	Ελληνικά
Deutsch	Svenska	Русский
Español	Suomi	ไทย
Português	Polski	한국어
Italiano	Čeština	中文繁體
Nederlands	Magyar	中文简体
MENU Cancel		OK OK

### Aide-mémoire

Si par erreur vous sélectionnez une autre langue et que vous appuyez sur le bouton **OK**, appuyez sur le bouton de navigation (▶), utilisez le bouton de navigation (▲▼◀▶) pour sélectionner la langue voulue puis appuyez sur le bouton **OK**. L'écran des réglages initiaux apparaît alors dans la langue choisie.

Réglages initiaux	
Language/言語	Français ▶
🏠 Ville résidence	Paris <span style="float: right;">D07F</span>
Réglages effectués	
MENU Annuler	

- 3 Appuyez sur le bouton de navigation (▼) pour déplacer le cadre sur [🏠 Ville résidence].

Réglages initiaux	
Language/言語	Français
🏠 Ville résidence	Paris <span>DATE</span>
Réglages effectués	
MENU Annuler	

- 4 Appuyez sur le bouton de navigation (▶). L'écran [🏠 Ville résidence] apparaît.
- 5 Utilisez le bouton de navigation (◀▶) pour choisir la ville.
- 6 Appuyez sur le bouton de navigation (▼) pour déplacer le cadre sur [Hor. Été] (DST).

🏠 Ville résidence	
	
Ville	◀ Paris ▶
Hor. Été	<input type="checkbox"/>
MENU Annuler	OK OK

- 7 Utilisez le bouton de navigation (◀▶) pour sélectionner  ou  puis appuyez sur le bouton **OK**.  
L'écran des réglages initiaux apparaît à nouveau.
- 8 Appuyez sur le bouton de navigation (▼) pour sélectionner [Réglages effectués] puis appuyez sur le bouton **OK**.  
L'écran [Réglage date] apparaît.

- 9 Appuyez sur le bouton de navigation (▶) pour sélectionner [jj/mm/aa], puis utilisez le bouton de navigation (▲▼) pour choisir le format de la date.

Réglage date	
Format date	JJ/MM/AA 24h
Date	08/08/2010
Heure	00:00
Réglages effectués	
MENU Annuler	

- 10 Utilisez le bouton de navigation (▶) pour sélectionner [24h], puis utilisez le bouton de navigation (▲▼) pour sélectionner [24h] (affichage 24 heures) ou [12h] (affichage 12 heures).
- 11 Appuyez sur le bouton de navigation (▶), puis appuyez sur le bouton de navigation (▼) pour déplacer le cadre sur [Date].
- 12 Appuyez sur le bouton de navigation (▶) pour sélectionner [01] (jour), [01] (mois) ou [2010] (an), puis utilisez le bouton de navigation (▲▼) pour régler la date au jour actuel.
- 13 Appuyez sur le bouton de navigation (▶), puis appuyez sur le bouton de navigation (▼) pour déplacer le cadre sur [Heure].
- 14 Réglez l'heure en procédant comme au point 12.
- 15 Appuyez sur le bouton de navigation (▼) pour sélectionner [Réglages effectués] puis appuyez sur le bouton **OK**.

Réglage date	
Format date	JJ/MM/AA 24h
Date	08/08/2010
Heure	00:00
Réglages effectués	
MENU	Annuler
	OK OK



## ●Formatage de la carte mémoire SD

Utilisez l'appareil pour formater (initialiser) une carte mémoire SD neuve ou qui a été utilisée avec un autre appareil ou dispositif numérique. Gardez à l'esprit que le formatage effacera toutes les données enregistrées sur la carte mémoire SD.

- 1 Appuyez sur le bouton **MENU** et utilisez le bouton de navigation (◀▶) pour afficher le menu [Réglage ↘].
- 2 Sélectionnez [Formater] à l'aide du bouton de navigation (▲▼), puis appuyez sur le bouton de navigation (▶).
- 3 Sélectionnez [Formater] à l'aide du bouton de navigation (▲▼), puis appuyez à nouveau sur le bouton de navigation **OK**.

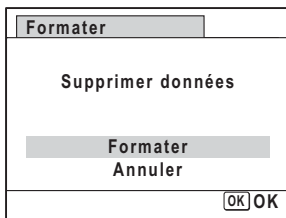

## 3

## Prise de vue

**Dirigez l'appareil vers un sujet, puis appuyez sur le déclencheur. Le flash se décharge automatiquement en fonction de la luminosité.**

- 1 Cadrez le sujet à l'aide de la mire de mise au point sur l'écran.
- 2 Tournez le bouton de zoom pour changer la zone de capture.

Droite (▲) Agrandit le sujet.

Gauche (▼) Élargit la zone capturée par l'appareil.

- 3 Pressez le déclencheur à mi-course.

La mire de mise au point sur l'écran devient verte si la mise au point est correcte.

- 4 Pressez le déclencheur à fond.

La photo est prise.



## ●Sélection du mode flash

Chaque fois que vous appuyez sur le bouton de navigation (◀), le mode flash bascule entre les modes suivants.

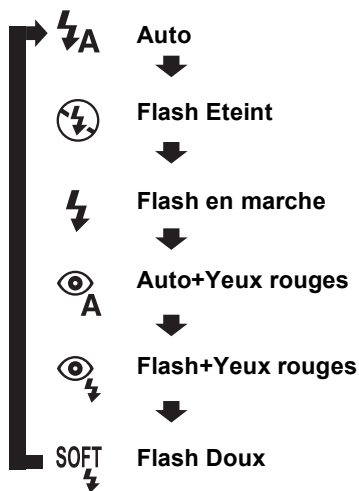

### Aide-mémoire

- En mode (vidéo) ou (feux d'artifice), le basculement du mode flash est impossible.
- En mode (nocturne), et ne peuvent pas être sélectionnés.

## ●Sélection du mode de prise de vue

Chaque fois que vous appuyez sur le bouton de navigation (▲), le mode de prise de vue bascule entre les modes suivants.



### Aide-mémoire

- Vous pouvez sélectionner (rafale) ou (rafale haute vitesse) selon le mode scène.
- Vous pouvez sélectionner (déclchmt retard. 2 s) en appuyant sur le bouton de navigation (▼) puis sur (▶) après avoir sélectionné (déclchmt retard. 10 s).
- En mode (vert), (programme image auto), (nocturne), (vidéo), (feux d'artifice), (compos. cadre créa.), **WIDE** (grd-angl numériq) ou (panorama numériq), et ne peuvent pas être sélectionnés.

## ●Sélection du mode centre

Chaque fois que vous appuyez sur le bouton de navigation (▶), le mode centre bascule entre les modes suivants.

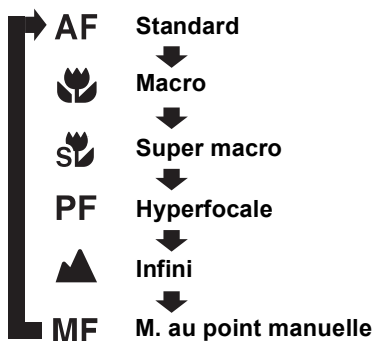

## Sélection d'un mode scène

Vous pouvez choisir le mode approprié pour la situation donnée à partir de la palette du mode d'enregistrement.

**Appuyez sur le bouton de navigation (▼).**

Utilisez le bouton de navigation (▲▼◀▶) pour choisir un mode scène puis appuyez sur le bouton **OK**.



## 4

## Lecture des images

**Vous avez la possibilité de lire sur l'écran les photos capturées.**

- 1 Appuyez sur le bouton  après avoir pris une photo.

L'image apparaît sur l'écran.



### Aide-mémoire

- Pour lire l'image précédente ou suivante, appuyez sur le bouton de navigation (◀▶).
- Le fait d'actionner le bouton de zoom vers la gauche en cours de lecture permet d'afficher simultanément 4 vignettes d'images. Actionnez de nouveau le bouton de zoom vers la gauche pendant l'affichage de 4 vignettes d'images pour basculer en mode affichage neuf images. Actionnez de nouveau le bouton de zoom vers la gauche pour basculer en mode affichage dossier ou affichage calendrier.

## ●Suppression d'images

### Suppression d'une seule image

Vous pouvez supprimer une seule image actuellement affichée sur l'écran.

- 1 Lire l'image que vous voulez effacer.
- 2 Appuyez sur le bouton .

L'écran de confirmation apparaît.

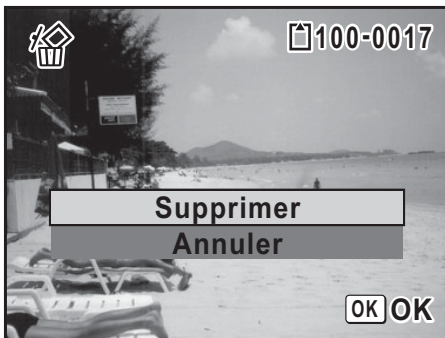

- 3 Sélectionnez [Supprimer] à l'aide du bouton de navigation (▲▼).
- 4 Appuyez sur le bouton **OK**.

#### Aide-mémoire

- Vous pouvez supprimer plusieurs images sélectionnées en même temps à partir de l'affichage quatre/neuf images.
- Il est possible de supprimer toutes les images simultanément.
- Il est possible de prévenir toute suppression accidentelle des images enregistrées.

## Sélection d'un mode de lecture

Vous pouvez choisir la fonction lecture que vous souhaitez utiliser avec la palette du mode lecture.

**Appuyez sur le bouton de navigation (▼) lorsqu'une image est affichée en mode lecture.**

Utilisez le bouton de navigation (▲▼◀▶) pour choisir un mode de lecture puis appuyez sur le bouton **OK**.





Pour en savoir plus sur le mode d'utilisation de l'Optio H90, reportez-vous au manuel cité ci-dessous.

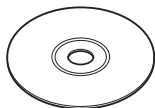

Mode d'emploi de l'Optio H90

## Informations sur la collecte et la mise au rebut des équipements et batteries usagés



### 1. Au sein de l'Union européenne

Ces symboles sur les produits, les emballages et/ou les documents d'accompagnement signifient que les batteries et les équipements électriques et électroniques usagés ne doivent pas être mélangés avec les déchets ménagers ordinaires.

Les batteries et les équipements électriques et électroniques usagés doivent être traités séparément et conformément à la législation qui prévoit un traitement, une récupération et un recyclage spécifiques pour ces produits.

Conformément à la législation en vigueur, les foyers au sein des états membres de l'UE peuvent retourner gratuitement leurs batteries et leurs équipements électriques et électroniques aux entreprises de collecte appropriées\*.

Dans certains pays, votre revendeur local peut reprendre votre ancien produit gratuitement si vous achetez un produit neuf similaire.

\*Veuillez vous renseigner auprès des autorités locales.



En jetant ce produit correctement, vous êtes sûr que ces déchets subiront le traitement, la récupération et le recyclage adéquats et vous aidez à prévenir les éventuels effets négatifs pour l'environnement et la santé publique qu'une mise au rebut inadaptée pourrait entraîner.

### 2. Hors de l'UE

Ces symboles ne sont valables qu'au sein de l'Union européenne. Si vous souhaitez mettre au rebut ces éléments, veuillez contacter les autorités locales ou le vendeur pour connaître la méthode adéquate de mise au rebut.



Cd

En Suisse : les équipements électriques et électroniques usagés peuvent être retournés gratuitement au vendeur, même si vous n'achetez pas de nouveaux produits. Une liste des usines de collecte est disponible sur les sites [www.swico.ch](http://www.swico.ch) ou [www.sens.ch](http://www.sens.ch).

Note concernant le symbole des batteries (deux exemples de symboles en bas) :

Ce symbole peut être utilisé en association avec une désignation de l'élément ou du composé chimique utilisé. Dans ce cas, vous devez respecter les exigences stipulées dans la directive sur les produits chimiques impliqués.

## Aide-mémoire

**HOYA CORPORATION**  
**PENTAX Imaging Systems Division**

2-36-9, Maeno-cho, Itabashi-ku, Tokyo 174-8639, JAPAN  
(<http://www.pentax.jp>)

**PENTAX Europe GmbH** Julius-Vosseler-Strasse, 104, 22527 Hamburg, GERMANY  
**(European Headquarters)** (HQ - <http://www.pentaxeurope.com>)  
(Germany - <http://www.pentax.de>)  
Hotline: 0180 5 736829 / 0180 5 PENTAX

Austria Hotline: 0820 820 255 (<http://www.pentax.at>)

**PENTAX U.K. Limited** PENTAX House, Heron Drive, Langley, Slough,  
Berks SL3 8PN, U.K.  
(<http://www.pentax.co.uk>) Hotline: 0870 736 8299

**PENTAX France S.A.S.** 112 Quai de Bezons - BP 204, 95106 Argenteuil Cedex, FRANCE  
(<http://www.pentax.fr>)  
Hotline: 0826 103 163 (0,15€ la minute) Fax: 01 30 25 75 76  
Email: [http://www.pentax.fr/\\_fr/photo/contact.php?photo&contact](http://www.pentax.fr/_fr/photo/contact.php?photo&contact)

**PENTAX Imaging Company**  
**A Division of PENTAX of America, Inc.**

(Headquarters)  
600 12th Street, Suite 300 Golden, Colorado 80401, U.S.A.  
(PENTAX Service Department)  
12061 Tejon St. STE 600  
Westminster, Colorado 80234, U.S.A.  
(<http://www.pentaximaging.com>)

**PENTAX Canada Inc.** 1770 Argentia Road Mississauga, Ontario L5N 3S7, CANADA  
(<http://www.pentax.ca>)

**PENTAX Trading** 23D, Jun Yao International Plaza, 789 Zhaojiabang Road,  
**(SHANGHAI) Limited** Xu Hui District, Shanghai, 200032 CHINA  
(<http://www.pentax.com.cn>)

Le fabricant se réserve le droit de modifier à tout moment les spécifications, le design  
et le choix des fournisseurs sans notification préalable.