

# PENTAX

FRE

Appareil photo numérique

## Optio RZ10

Mode d'emploi

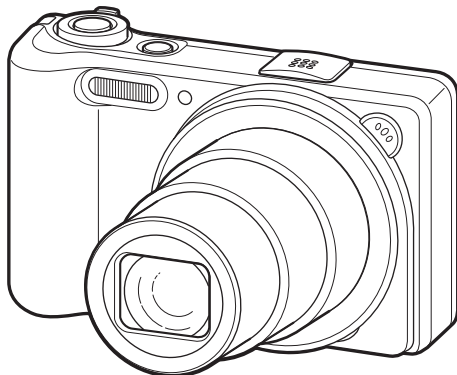

La lecture du mode d'emploi vous permettra de bénéficier d'un fonctionnement optimal de votre appareil.

Merci d'avoir fait l'acquisition de cet appareil numérique PENTAX. Veuillez lire le mode d'emploi préalablement à l'utilisation de l'appareil afin de tirer le meilleur parti des fonctions de ce produit. Ce document, qui est à conserver après lecture, sera un outil précieux pour vous aider à comprendre l'ensemble des caractéristiques de l'appareil.

### **Droits d'auteur**

Les images prises à l'aide de l'appareil photo numérique PENTAX destinées à un usage autre que privé ne peuvent être utilisées sans autorisation préalable, tel que défini par le Copyright Act (législation relative aux droits d'auteur en vigueur aux États-Unis). Soyez particulièrement attentif aux restrictions concernant l'usage privé de certains types d'images, prises lors de manifestations ou de spectacles ou destinées à être exposées. Les images prises dans le but d'obtenir des droits d'auteur ne peuvent être utilisées autrement que dans le cadre des droits d'auteur définis par le Copyright Act, et une vigilance particulière est également recommandée à cet égard.

### **Marques déposées**

- PENTAX et Optio sont des marques de fabrique de HOYA CORPORATION.
-  Le logo SDHC est une marque de fabrique de SD-3C, LLC.
- ArcSoft et son logo sont soit une marque de fabrique déposée soit une marque de fabrique d'ArcSoft Inc. aux États-Unis ou dans les autres pays.
- Microsoft et Windows sont des marques déposées de Microsoft Corporation aux États-Unis et dans d'autres pays. Windows Vista est une marque déposée ou une marque de fabrique de Microsoft Corporation aux États-Unis et/ou dans d'autres pays.
- Macintosh et Mac OS sont des marques de fabrique d'Apple Inc., enregistrées aux États-Unis et dans d'autres pays.
- Ce produit prend en charge PRINT Image Matching III. PRINT Image Matching permet aux appareils photo numériques, aux imprimantes et aux logiciels d'aider les photographes à produire des images plus fidèles à leurs intentions. Certaines fonctions ne sont pas disponibles sur les imprimantes ne prenant pas en charge PRINT Image Matching III.  
Copyright 2001 Seiko Epson Corporation. Tous droits réservés.  
PRINT Image Matching est une marque déposée par Seiko Epson Corporation.  
Le logo PRINT Image Matching est une marque déposée par Seiko Epson Corporation.
- Eye-Fi, le logo Eye-Fi et Eye-Fi *connected* sont des marques de fabrique d'Eye-Fi, Inc.
- Toutes les autres marques ou noms de produits sont des marques déposées de leurs sociétés respectives. Les symboles <sup>TM</sup> et © ne sont pas indiqués dans le présent manuel.

### **À propos de l'enregistrement de ce produit**

Afin de vous fournir un meilleur service, nous vous recommandons de compléter le formulaire d'enregistrement du produit, que vous trouverez sur le CD-ROM livré avec l'appareil ou sur le site PENTAX. Nous vous remercions de votre collaboration.

Reportez-vous à « Branchement à un ordinateur » (p.215) pour en savoir plus.

## À l'attention des utilisateurs de cet appareil

- N'utilisez pas ou ne conservez pas cet appareil à proximité d'équipements qui génèrent des radiations électromagnétiques ou des champs magnétiques puissants.  
Des charges statiques ou des champs magnétiques forts produits par les équipements tels que les émetteurs radio peuvent interférer avec l'écran, endommager les données enregistrées ou affecter les circuits internes du produit et entraîner un dysfonctionnement de l'appareil.
- L'écran à cristaux liquides utilisé pour l'affichage a été conçu grâce à une technologie de très haute précision. Bien que le taux de pixels effectifs soit d'au minimum 99,99 %, il est possible que 0,01 % ou moins des pixels restent inactifs ou au contraire soient actifs alors qu'ils ne devraient pas l'être. Ceci n'a toutefois aucun effet sur l'image enregistrée.
- Si vous dirigez l'appareil photo vers un objet lumineux, une bande lumineuse est susceptible d'apparaître sur l'écran. Ce phénomène est connu sous le nom de « marbrure » et est parfaitement normal.
- Il est possible que les illustrations et l'écran d'affichage figurant dans le présent manuel diffèrent du produit réel.
- Les cartes mémoire SD et SDHC sont indifféremment désignées comme des cartes mémoire SD dans le présent manuel.
- Dans ce manuel, le terme générique « ordinateur » fait aussi bien référence à un PC Windows qu'à un Macintosh.
- Dans ce manuel, le terme « batterie » désigne tout type de batterie ou pile utilisé pour cet appareil photo et les accessoires.

## Utilisation de votre appareil en toute sécurité

Nous avons tout mis en œuvre au cours de la conception de cet appareil pour en assurer l'utilisation en toute sécurité. Nous vous demandons donc d'être particulièrement vigilants quant aux points précédés des symboles suivants.



**Danger**

Ce symbole indique que le non-respect de ce point peut engendrer des blessures corporelles graves.



**Attention**

Ce symbole indique que le non-respect de ce point peut provoquer des blessures corporelles mineures à moyennement graves ou des dégâts matériels.

## À propos de votre appareil

### **Danger**

- N'essayez jamais de démonter ou de modifier l'appareil. L'appareil contient des pièces sous haute tension et il existe un risque de décharge électrique.
- N'essayez jamais de toucher les parties internes de l'appareil à la suite d'une chute ou pour toute autre raison. Risque de décharge électrique.
- Il est dangereux d'enrouler la courroie de l'appareil autour du cou. Soyez particulièrement vigilant avec les enfants en bas âge.
- Retirez immédiatement la batterie de l'appareil ou débranchez l'adaptateur secteur et contactez votre centre de réparation PENTAX le plus proche en cas de fumée, ou d'odeur suspecte. Le fait de continuer à utiliser l'appareil peut entraîner un incendie ou une décharge électrique.

### **Attention**

- Ne placez pas votre doigt sur le flash lors de son déclenchement. Vous risquez de vous brûler.
- Ne recouvrez pas le flash avec vos vêtements lors de son déclenchement sous peine de décolorer ceux-ci.
- Certaines parties de l'appareil chauffent pendant son utilisation. De légères brûlures sont possibles en cas de maniement prolongé.
- Si l'écran est endommagé, faites attention aux morceaux de verre. De même, veillez à ce que le cristal liquide n'entre pas en contact avec la peau, les yeux ou la bouche.
- En fonction de facteurs qui sont propres à chaque individu ou de la condition physique de chacun, l'utilisation de l'appareil photo peut provoquer des démangeaisons, des éruptions ou des cloques. En présence de troubles anormaux, cessez l'utilisation de l'appareil et prenez immédiatement un avis médical.

## À propos du chargeur de batterie et de l'adaptateur secteur

### **Danger**

- Veillez à utiliser le chargeur de batterie et l'adaptateur secteur exclusivement conçus pour ce produit, de tension et de voltage correspondant à l'appareil. Il existe un risque d'incendie, de décharge électrique ou de détérioration de l'appareil en cas d'utilisation d'un

chargeur ou adaptateur autre que ceux spécifiés ou de tension et voltage différents. La tension spécifiée est 100-240 V CA.

- N'essayez jamais de démonter ou de modifier le produit. Il existe un risque d'incendie ou de décharge électrique.
- Arrêtez immédiatement l'appareil et contactez un centre de réparation PENTAX en cas de fumée, d'odeur suspecte ou d'un quelconque dysfonctionnement. Le fait de continuer à utiliser l'appareil peut entraîner un incendie ou une décharge électrique.
- En cas de pénétration d'eau à l'intérieur de l'appareil, contactez un centre de réparation PENTAX. Le fait de continuer à utiliser l'appareil peut entraîner un incendie ou une décharge électrique.
- En cas d'orage au cours de l'utilisation du chargeur de batterie et du cordon d'alimentation secteur, débranchez le cordon et arrêtez l'appareil. Toute utilisation prolongée dans ces conditions peut provoquer des dommages, un incendie ou une décharge électrique.
- Essuyez la prise du cordon d'alimentation secteur en présence de poussière. Cela pourrait en effet provoquer un incendie.



### **Attention**

- Ne posez pas d'objet lourd sur le cordon d'alimentation secteur, ne laissez pas d'objet lourd tomber sur ce cordon et évitez toute déformation excessive susceptible de le détériorer. Si le cordon d'alimentation secteur est endommagé, contactez un centre de réparation PENTAX.
- Ne touchez pas ou ne mettez pas en court-circuit l'extrémité du cordon d'alimentation secteur alors que celui-ci est branché.
- Ne branchez pas ou ne débranchez pas le cordon d'alimentation secteur avec les mains mouillées. Cela pourrait provoquer une décharge électrique.
- Une chute du produit ou un choc violent pourrait entraîner un dysfonctionnement de l'appareil.
- N'utilisez pas le chargeur pour des batteries autres que la batterie lithium-ion rechargeable D-LI92. La charge d'autres types de batteries peut entraîner une explosion ou une surchauffe, ou peut endommager le chargeur.
- Pour limiter les risques, n'utilisez que des cordons d'alimentation électrique certifiés CSA/UL de type SPT-2 ou supérieur, fil cuivre de calibre AWG 18, munis à une extrémité d'une prise mâle moulée (de configuration NEMA) et à l'autre extrémité d'un connecteur femelle moulé (de configuration non industrielle CEI) ou équivalent.

## À propos de la batterie

### **Danger**

- Veillez à ranger la batterie hors de portée des jeunes enfants. La mettre à la bouche peut provoquer une décharge électrique.
- En cas de fuite de la batterie et de contact avec les yeux, ne les frottez pas. Rincez-les à l'eau claire et consultez immédiatement un médecin.

### **Attention**

- Utilisez uniquement la batterie conseillée pour cet appareil photo afin d'éviter tout risque d'explosion ou d'incendie.
- Ne démontez pas la batterie sous peine d'entraîner une explosion ou des fuites.
- Retirez immédiatement les batteries de l'appareil si elles chauffent ou commencent à fumer. Veillez à ne pas vous brûler pendant cette opération.
- Maintenez les polarités (+) et (-) de la batterie éloignées des fils métalliques, épingles à cheveux et autres objets métalliques.
- Ne mettez pas la batterie en court-circuit et ne la jetez pas au feu sous peine de provoquer une explosion ou un incendie.
- En cas de contact avec la peau ou les vêtements, lavez les zones affectées avec de l'eau.
- Précautions pour l'utilisation de la batterie D-LI92 :  
LA BATTERIE PEUT EXPLOSER OU S'ENFLAMMER SI ELLE N'EST PAS CORRECTEMENT MANIPULÉE.
  - NE DÉMONTÉZ JAMAIS LA BATTERIE ET NE LA JETÉZ PAS AU FEU.
  - CHARGEZ-LA UNIQUEMENT DANS LES CONDITIONS DE CHARGE SPÉCIFIÉES.
  - NE L'EXPOSEZ PAS À UNE TEMPÉRATURE SUPÉRIEURE À 60 °C OU NE LA METTEZ PAS EN COURT-CIRCUIT.
  - NE L'ÉCRASEZ PAS OU NE LA DÉFORMEZ PAS.

## Veillez à ranger la batterie et les accessoires hors de portée des jeunes enfants

### **Danger**

- Ne placez pas l'appareil photo et ses accessoires à la portée de jeunes enfants.

1. La chute ou la manipulation accidentelle du produit peut provoquer des blessures physiques graves.
2. Enrouler la courroie autour du cou peut entraîner la suffocation.
3. Pour éviter tout risque d'ingestion accidentelle d'un accessoire de petite taille, par exemple la batterie ou les cartes mémoire SD, rangez-les hors de portée des jeunes enfants. Faites immédiatement appel à un médecin en cas d'ingestion accidentelle d'un accessoire.

## Précautions d'utilisation

### Avant d'utiliser votre appareil photo

- Lorsque vous voyagez, munissez-vous du descriptif du réseau de service après-vente international inclus dans la boîte ; il vous sera utile en cas de problèmes à l'étranger.
- Lorsque l'appareil n'a pas été utilisé pendant une longue période, vérifiez qu'il fonctionne toujours correctement, notamment avant de prendre des photos importantes (telles que des photos de mariage ou de voyages). Les photos, les vidéos et les fichiers son ne peuvent être garantis si l'enregistrement, la lecture ou le transfert des données vers un ordinateur, etc. n'est pas possible en raison d'un dysfonctionnement de votre appareil ou du support d'enregistrement (carte mémoire SD), etc.

### À propos de la batterie et du chargeur

- Les performances de la batterie peuvent diminuer si elle est stockée entièrement chargée. Évitez de la stocker à des températures élevées.
- Si la batterie reste insérée dans l'appareil et que celui-ci ne sert pas pendant longtemps, la batterie va se décharger de façon excessive, ce qui raccourcira sa durée de vie.
- Il est conseillé de charger la batterie la veille ou le jour même de son utilisation.
- Le cordon d'alimentation secteur fourni avec cet appareil est conçu exclusivement pour le chargeur D-BC92. Ne l'utilisez pas avec un autre équipement.

## Précautions de transport et d'utilisation de votre appareil

- Évitez de soumettre l'appareil à des températures ou des taux d'humidité élevés. Ne le laissez pas à l'intérieur d'un véhicule où des températures très importantes sont possibles.
- Assurez-vous que l'appareil n'est pas soumis à des vibrations importantes, à des chocs ou à de fortes pressions. Protégez-le par un sac matelassé lorsque vous le transportez en voiture, moto ou bateau, etc.
- La fourchette de température d'utilisation de l'appareil est comprise entre 0 °C et 40 °C.
- L'écran peut s'assombrir à une température élevée mais il redevient normal à une température normale.
- L'écran peut réagir plus lentement par basse température. Ceci fait partie des propriétés de tout écran à cristaux liquides et ne constitue pas un dysfonctionnement.
- Les brusques changements de température peuvent entraîner la formation de gouttelettes de condensation à l'intérieur comme à l'extérieur de l'appareil. Dans un tel cas, mettez l'appareil dans votre sac ou un sac en plastique. Sortez-le uniquement lorsque la différence entre la température de l'appareil et la température ambiante est stabilisée.
- Veillez à ce qu'aucun élément étranger, terre, sable, poussière, eau, gaz toxique, sels, etc. ne pénètre dans l'appareil car il pourrait être endommagé. Essuyez les gouttes d'eau ou de pluie sur l'appareil.
- N'appuyez pas fortement sur l'écran car cela pourrait l'endommager ou conduire à un dysfonctionnement.
- Veillez à ne pas vous asseoir avec l'appareil rangé dans votre poche arrière, sous peine de détérioration de ce dernier ou de l'écran.
- Veillez à ne pas trop serrer la vis du trépied lorsqu'un trépied est utilisé.
- L'objectif de cet appareil n'est ni interchangeable ni amovible.

## Nettoyage de l'appareil

- N'utilisez jamais de solvants tels que diluants, alcool ou essence pour nettoyer l'appareil.
- Utilisez un pinceau pour dépoussiérer l'objectif. N'utilisez jamais d'aérosol pour le nettoyage car cela pourrait endommager l'objectif.



## Rangement de l'appareil





- Évitez de stocker l'appareil dans une pièce où se trouvent des conservateurs ou des produits chimiques. Le stockage à des températures ou des taux d'humidité élevés peut provoquer la formation de moisissures. Retirez l'appareil de son étui et rangez-le dans un endroit sec et bien aéré.

## Autres précautions

- Pour que votre appareil conserve ses performances optimales, nous vous conseillons de le faire réviser tous les ans ou tous les deux ans.
- Reportez-vous aux « Précautions d'utilisation d'une carte mémoire SD » (p.42) pour la carte mémoire SD.
- Notez que la suppression d'images ou de fichiers son, ou le formatage de cartes mémoire SD ou de la mémoire intégrée n'efface pas complètement les données d'origine. Il est parfois possible de récupérer les fichiers supprimés en utilisant les logiciels disponibles dans le commerce. L'utilisateur est seul responsable de la protection de ces données privées.



# Table des matières

Utilisation de votre appareil en toute sécurité.....	1
Précautions d'utilisation .....	5
Table des matières .....	9
Composition du mode d'emploi .....	15
<b>Caractéristiques de l'appareil .....</b>	<b>16</b>
Vérification du contenu de l'emballage.....	20
Descriptif de l'appareil .....	21
Noms des éléments fonctionnels.....	22
Indications de l'écran.....	23
<b>Préparation de l'appareil .....</b>	<b>31</b>
<b>Fixation de la courroie.....</b>	<b>32</b>
<b>Alimentation de l'appareil .....</b>	<b>33</b>
Charge de la batterie .....	33
Installation de la batterie.....	34
Utilisation de l'adaptateur secteur .....	37
<b>Installation de la carte mémoire SD .....</b>	<b>39</b>
Nombre d'images enregistrables sur la carte mémoire SD .....	43
<b>Mise sous/hors tension de l'appareil .....</b>	<b>44</b>
Démarrage en mode Lecture.....	45
<b>Réglages initiaux .....</b>	<b>46</b>
Réglage de la langue d'affichage .....	46
Réglage de la date et de l'heure.....	50
<b>Opérations de base .....</b>	<b>53</b>
<b>Compréhension des fonctions des boutons .....</b>	<b>54</b>
Mode  .....	54
Mode  .....	56
Basculer du mode  au mode  .....	58
<b>Réglage des fonctions de l'appareil.....</b>	<b>60</b>
Utilisations des menus.....	60
Liste des menus .....	64

<b>Prise de vue images fixes .....</b>	<b>68</b>
Opérations de prise de vue .....	68
Réglage du mode scène.....	71
Utilisation de la fonction Détection visage .....	74
Prise de vue automatique (mode programme image auto).....	76
Prise de vue avec réglages personnalisés (mode programme) .....	78
Prise de vue en mode de base (mode vert) .....	79
Utilisation du zoom .....	81
Prise de vue en basse lumière (mode Portrait nocturne/ Nocturne/Digital SR/Feux d'artifice/Lumière tamisée) .....	84
Photographie de personnes (Mode Portrait/Ton Chair naturel).....	86
Photographie d'enfants (mode enfants) .....	87
Prise de vue de votre animal domestique (mode animaux domestiques).....	88
Prises de vue d'activités sportives et de loisirs (mode Mouvements/mode Mer & Neige) .....	91
Prises de vue en intérieur (mode soirées).....	93
Prise de vue de texte (mode texte).....	94
Encadrement de vos photos (mode compos. cadre créa.).....	95
Utilisation du retardateur .....	97
Prise de vue en série (mode rafale/rafale haute vitesse).....	99
Utilisation de la fonction grand-angle numérique (mode Grd-angl numériq).....	100
Prise de vue panoramique (mode panorama numérique).....	103
<b>Réglage des fonctions de la prise de vue .....</b>	<b>106</b>
Sélection du mode flash .....	106
Sélection du mode centre.....	108
Sélection du nombre de pixels enregistrés.....	111
Réglage de l'exposition (Correction IL) .....	113
Correction de la luminosité (Régl. Plage Dyn.).....	114
Réglage de la balance des blancs.....	115
Réglage de la mesure AE.....	117
Réglage de la sensibilité.....	119
Réglage de la fonction de détection des yeux fermés.....	120
Réglage de la fonction de stabilisation .....	121
Réglage du mode Affich. Immédiat .....	122
Réglage de la netteté (Netteté) .....	123
Réglage de la saturation (Saturation).....	124

Réglage du contraste (Contraste) .....	124
Réglage de la fonction d'impression de la date .....	125
Réglage du bouton vert .....	126
<b>Enregistrement de séquences vidéo .....</b>	<b>130</b>
Enregistrement d'une séquence vidéo .....	130
Sélection des pixels enregistrés et de la cadence d'image pour les séquences vidéo .....	132
Réglage de la fonction Movie SR (anti-bougé vidéo) .....	133
<b>Sauvegarde des réglages (Mémoire) .....</b>	<b>135</b>
<b>Lecture et suppression des images .....</b>	<b>137</b>
<b>Lecture des images .....</b>	<b>138</b>
Lecture des images fixes .....	138
Lecture d'une séquence vidéo .....	139
Affichage multi-images .....	140
Utilisation des fonctions de lecture .....	143
Diaporama .....	146
Rotation de l'image .....	149
Lecture zoom .....	150
Zoom automatique sur le visage du sujet (affichage des visages en gros plan) .....	151
<b>Suppression d'images et de fichiers son .....</b>	<b>154</b>
Suppression d'une seule image .....	154
Suppression d'images et de fichiers son sélectionnés .....	156
Suppression de l'ensemble des images et des fichiers son .....	158
Protection des images et des fichiers son contre la suppression (protéger) .....	159
<b>Branchement de l'appareil à un équipement audiovisuel .....</b>	<b>162</b>
<b>Édition et impression d'images .....</b>	<b>165</b>
<b>Édition d'images .....</b>	<b>166</b>
Modification de la taille d'image (Redéfinir) .....	166
Recadrage d'images .....	167
Traitement des images pour réduire les visages .....	168
Utilisation des filtres numériques .....	170
Atténuation d'un effet yeux rouges non souhaité .....	174
Ajout d'un cadre créatif (Compos. Cadre créa.) .....	175
Édition de séquences vidéo .....	179
Copie d'images et de fichiers son .....	181
<b>Réglage de l'impression (DPOF) .....</b>	<b>184</b>
Impression d'une seule image .....	184
Impression de toutes les images .....	186

<b>Enregistrement de son (mode enregistrement vocal)</b> .....	<b>188</b>
Réglage des fonctions d'enregistrement vocal.....	188
Enregistrement de son .....	189
Lecture de sons .....	190
<b>Ajout d'un mémo vocal aux images</b> .....	<b>192</b>
Enregistrement d'un mémo vocal.....	192
Lecture d'un mémo vocal .....	193

## Réglages

## 195

<b>Réglages de l'appareil</b> .....	<b>196</b>
Formatage d'une carte mémoire SD .....	196
Changement des réglages sonores.....	197
Modification de la date et de l'heure.....	198
Réglage de l'heure monde .....	201
Changement de la langue d'affichage .....	204
Changement du système de dénomination du dossier .....	205
Changement du système de sortie vidéo .....	206
Réglage de la communication Eye-Fi.....	207
Réglage de la luminosité de l'écran.....	207
Utilisation de la fonction d'économie d'énergie .....	208
Réglage de la fonction Arrêt auto.....	209
Changement de l'écran de démarrage .....	210
Correction des pixels défectueux dans le capteur CCD (Pixels Mapping) .....	211
Réinitialisation aux réglages par défaut (Réinitialisation) .....	212

## Branchement à un ordinateur

## 215

<b>Configuration de votre ordinateur</b> .....	<b>216</b>
Logiciel fourni .....	216
Configuration système requise .....	216
Installation du logiciel .....	218
Réglage du mode de connexion USB .....	220
<b>Raccordement à votre ordinateur</b> .....	<b>222</b>
Raccordement de l'appareil photo et de l'ordinateur .....	222
Transfert d'images.....	223
Déconnexion de la liaison appareil/ordinateur.....	226
Démarrage du logiciel « Medialmpression 2.0 for PENTAX ».....	228
Complément d'information sur l'utilisation du logiciel « Medialmpression 2.0 for PENTAX » .....	229
<b>Transfert d'images au moyen d'une carte Eye-Fi</b> .....	<b>230</b>





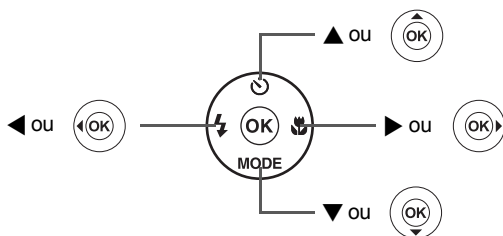

---

Fonctions disponibles pour chaque mode scène .....	234
Messages.....	236
Solutions de dépannage .....	238
Réglages par défaut.....	240
Liste des villes Heure monde .....	245
Accessoires optionnels.....	246
Caractéristiques principales.....	247
GARANTIE .....	252
Index.....	259

Dans ce manuel, l'utilisation du bouton de navigation est illustrée comme suit.



La signification des symboles utilisés dans le mode d'emploi est présentée ci-dessous.

	renvoie à une page de référence fournissant des explications sur l'opération.
	précise des informations utiles à connaître.
	indique les précautions à prendre lors du maniement de l'appareil.
Mode 	Il s'agit du mode servant à prendre des photos et à enregistrer des séquences vidéo. Dans ce manuel, le mode permettant de prendre des images fixes est appelé, « mode d'enregistrement Photo ». Le mode vidéo est désigné sous la forme « mode  ».
Mode 	Il s'agit du mode de visualisation d'images fixes et de lecture de séquences vidéo et de fichiers son.



# Composition du mode d'emploi

Ce mode d'emploi est constitué des chapitres suivants.

## 1 Préparation de l'appareil

Ce chapitre explique ce que vous devez faire avant d'effectuer les premières photos. Il est important que vous en preniez connaissance et que vous suiviez les instructions qui y sont données.

## 2 Opérations de base

Ce chapitre explique les opérations de base comme les fonctions des boutons ainsi que l'utilisation des menus. Pour plus de renseignements, reportez-vous respectivement aux chapitres ci-dessous.

## 3 Opérations de prise de vue

Ce chapitre détaille les différentes manières de capturer les images en expliquant comment régler les fonctions correspondantes.

## 4 Lecture et suppression des images

Ce chapitre indique comment lire les photos et les séquences vidéo sur l'appareil ou un écran de télévision et comment les supprimer de l'appareil.

## 5 Édition et impression d'images

Ce chapitre indique comment imprimer des images fixes et comment les retoucher sur l'appareil photo.

## 6 Enregistrement et lecture du son

Ce chapitre explique comment enregistrer du son ou ajouter du son (mémo vocal) à une image puis comment les lire.

## 7 Réglages

Ce chapitre explique comment régler les fonctions annexes de l'appareil.

## 8 Branchement à un ordinateur

Ce chapitre indique comment raccorder l'appareil à un ordinateur et comporte les instructions d'installation ainsi qu'une présentation générale du logiciel fourni.

## 9 Annexe

Ce chapitre donne des solutions de dépannage et répertorie les accessoires optionnels.

1

2

3

4

5

6

7

8

9

# Caractéristiques de l'appareil

En plus de la prise de vue classique, l'Optio RZ10 dispose de divers modes scène répondant à différentes situations. Ce chapitre vous explique comment profiter pleinement des principales caractéristiques de votre appareil. Associé à la description des opérations de l'appareil photo, il vous permettra de tirer le meilleur parti de votre appareil.

## Fonctions de capture et de lecture faciles d'accès !

La convivialité de l'Optio RZ10 est telle qu'il fonctionne simplement, à l'aide de quelques boutons. Il suffit de choisir l'icône correspondante pour sélectionner le mode scène (p.71) parfaitement adapté à la situation ou le mode lecture (p.143, p.166) doté de nombreuses fonctions de lecture et d'édition. Le guide apparaissant sur l'écran permet de vérifier les fonctions disponibles pour chaque mode et indique comment les utiliser.



- **L'aide du mode scène est affichée dans la palette du mode d'enregistrement et l'aide du mode de lecture est affichée dans la palette du mode lecture (p.71, p.143).**
- **Utilisez le mode vert pour prendre facilement des photos à l'aide des réglages standard (p.79).**

## Idéal pour les portraits !

L'Optio RZ10 est doté d'une fonction de détection de visage qui détermine l'emplacement du visage dans la prise de vue et règle automatiquement la mise au point et l'exposition des visages. Il peut détecter jusqu'à 32 personnes par photo (\*), ainsi il vous aidera à réussir vos photos de groupe. Le déclencheur s'actionne automatiquement lorsque les gens sourient et, si une personne cligne des yeux, l'appareil vous le signale afin que vous puissiez refaire la photo jusqu'à ce qu'elle soit parfaite. Il possède également une fonction qui permet d'agrandir les visages durant la lecture. Ainsi vous pourrez voir l'expression de chacun.

\* Le nombre maximal de cadres de détection de visage qui peuvent être affichés sur l'écran est 31.

- **Fonction de détection de visage (p.74)**
- **Modes pour des portraits toujours réussis (p.86)**
- **Prise de vue des visages en gros plan pour une vérification facile durant la lecture (p.151)**

## Ajoutez des cadres variés à vos photos !

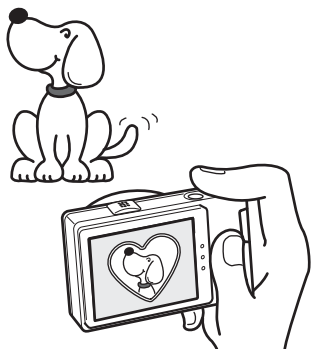

Grâce à l'Optio RZ10, vous pouvez choisir parmi une large gamme de cadres amusants pour créer des photos originales (p.95). Vous pouvez également ajouter des cadres à une photo déjà prise. Ajustez la position du sujet de la photo ou réduisez ou agrandissez la taille de la photo en fonction de la taille et de la forme du cadre. Vous n'avez plus à vous inquiéter d'un mauvais centrage du sujet dans le cadre (p.175).

- **Vous permet d'ajouter un cadre décoratif à vos images**

## Créez un calendrier d'images et de sons !

Avec l'Optio RZ10, vous pouvez afficher les images et fichiers son enregistrés par date (format calendaire) (p.142). Vous retrouvez ainsi rapidement l'image ou le fichier son que vous souhaitez lire.

## Fonctions avancées d'enregistrement vidéo

L'Optio RZ10 dispose d'une fonction de stabilisation (Movie SR) qui permet de réduire les mouvements de l'appareil pendant l'enregistrement vidéo (p.133). Il vous permet aussi d'enregistrer des vidéos au format HDTV 1280×720 (16:9) (\*) (p.132).

\* En cas de branchement et de lecture d'images sur un équipement audiovisuel, les données d'image sortent à la résolution normale de l'écran. Pour visualiser des vidéos en HDTV, transférez les données sur un ordinateur et lisez-les sur celui-ci.

- **Utilisez l'appareil pour filmer des séquences vidéo amusantes de vos enfants ou de vos animaux à l'instar d'un journal visuel de leur développement (p.130).**

## L'appareil est doté d'une multitude de fonctions qui vous permettent de profiter de vos photos sans qu'un ordinateur ne soit nécessaire !

L'Optio RZ10 dispose de diverses fonctions qui vous permettent de lire et de retoucher les images sans avoir à raccorder l'appareil à un ordinateur et à y transférer les images. L'appareil est tout ce dont vous avez besoin pour prendre des images fixes et des séquences vidéo et les modifier (p.166).

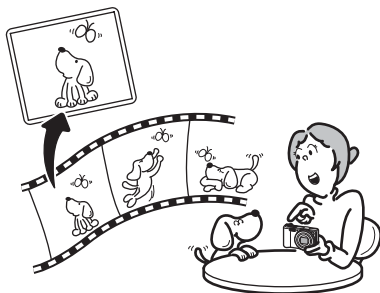

- Vous pouvez utiliser les fonctions Redéfinir (p.166), Recadrage (p.167) et Atténuation yeux rouges (p.174) lorsque l'image est affichée en mode lecture.
- Vous pouvez diviser une séquence vidéo en deux ou sélectionner une image dans une séquence vidéo afin de l'enregistrer comme image fixe (p.179).

## Vérification du contenu de l'emballage



Appareil photo  
Optio RZ10

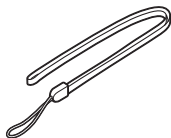

Courroie  
O-ST104 (\*)

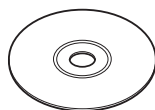

Logiciel (CD-ROM)  
S-SW111

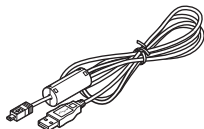

Câble USB  
I-USB7 (\*)

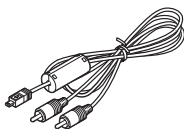

Câble AV  
I-AVC7 (\*)



Batterie lithium-ion  
rechargeable D-LI92 (\*)

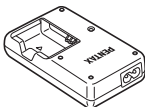

Chargeur de batterie  
D-BC92 (\*)



Cordon d'alimentation  
secteur (\*)



Guide rapide



Mode d'emploi  
(ce manuel)

Les articles suivis d'un astérisque (\*) sont également disponibles comme accessoires optionnels.

Le chargeur de batterie et le cordon d'alimentation secteur ne sont pas vendus séparément (kit de chargeur K-BC92).

Pour les autres accessoires optionnels, reportez-vous à « Accessoires optionnels » (p.246).

# Descriptif de l'appareil

## Vue avant

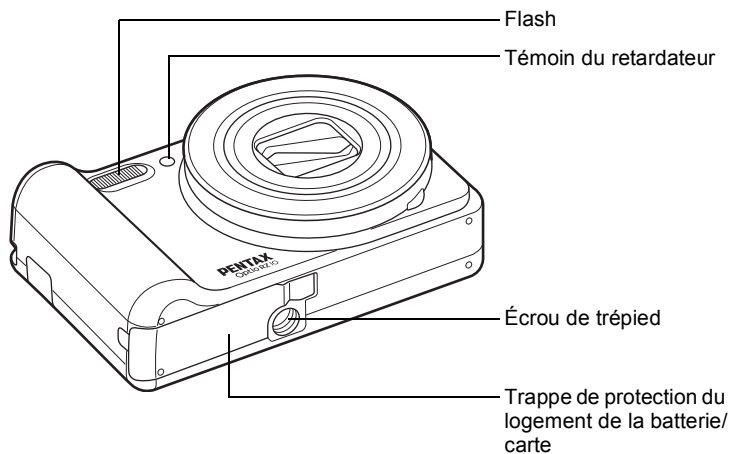
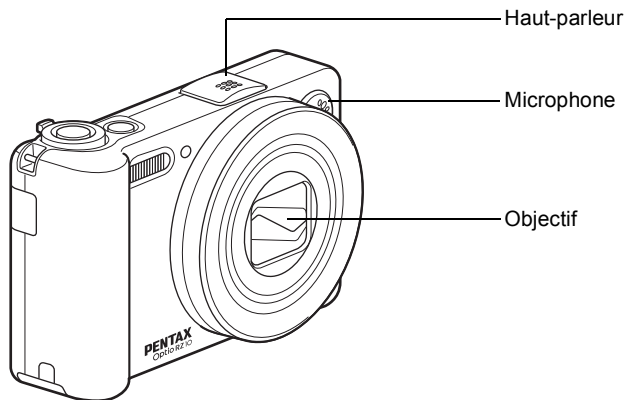

## Vue arrière

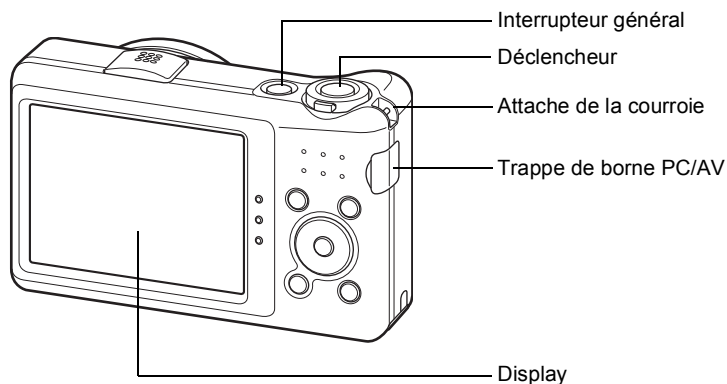

## Noms des éléments fonctionnels

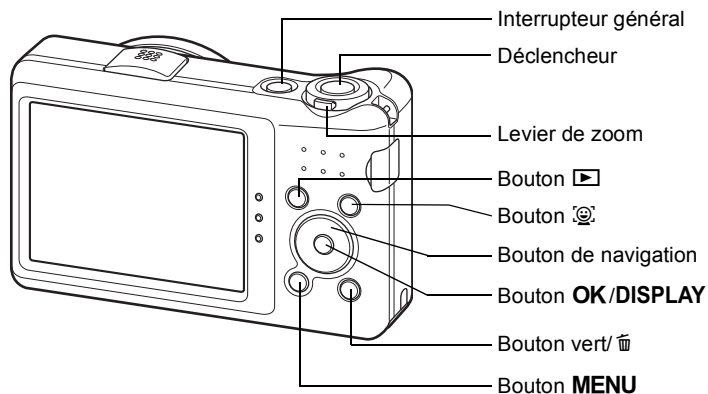

Reportez-vous à « Compréhension des fonctions des boutons » (p.54 - p.58) pour connaître la fonction de chaque bouton.



## Indications de l'écran

### Affichage en mode

L'affichage indique les paramètres tels que les conditions de prise de vue de l'image en mode d'enregistrement. L'écran affiche les éléments suivants dans l'ordre indiqué chaque fois que vous appuyez sur le bouton **OK/DISPLAY** : « Affichage normal », « Histogramme + Info » et « Aucun aff. d'info ».

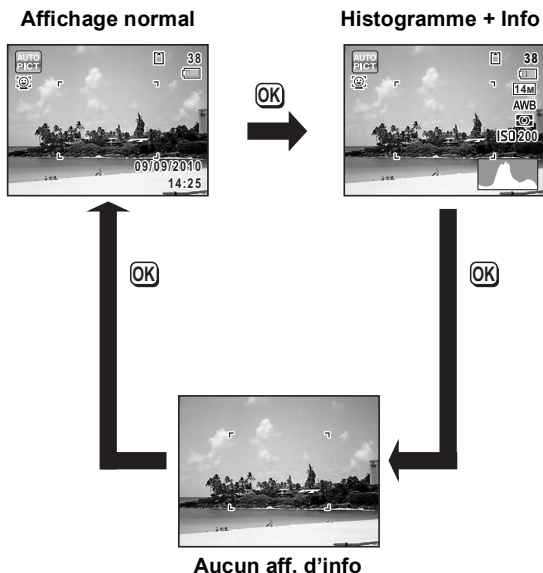

Lorsque le mode scène est réglé sur le mode  (vert), l'affichage de l'écran est similaire à celui indiqué à droite. Il n'est pas possible de modifier les informations sur l'affichage en appuyant sur le bouton **OK/DISPLAY** (p.79).



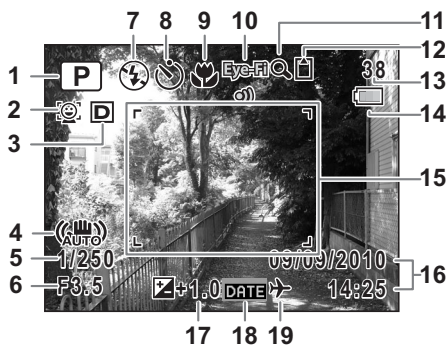

## Affichage normal en mode d'enregistrement Photo



- |   |   |
|---|---|
| 1 Mode de déclenchement (p.71)                                      | 12 État de la mémoire (p.45)                  |
| 2 Icône Détection visage (p.74)                                     | 13 Capacité de stockage des images restante   |
| 3 Régl. Plage Dyn. (p.114)  | 14 Témoin d'usure de la batterie (p.37)       |
| 4 Icône de la fonction de stabilisation de l'appareil photo (p.121) | 15 Mire de mise au point (p.68)               |
| 5 Vitesse d'obturation  | 16 Date et heure (p.50)                       |
| 6 Ouverture   | 17 Correction IL (p.113)                      |
| 7 Mode Flash (p.106)  | 18 Réglage de l'impression de la date (p.125) |
| 8 Mode Pr.de vues (p.97, p.99)                                      | 19 Réglage de l'heure monde (p.201)           |
| 9 Mode centre (p.108)   |   |
| 10 Icône Eye-Fi (p.230)   |   |
| 11 Icône de zoom numérique/ de zoom intelligent (p.81)              |   |

\* 3 dépend du réglage [Régl. Plage Dyn.] dans le menu [Mode Enregistré].

-  Lorsque [Compens.htes lum] est réglé sur
-  Lorsque [Compens° ombres] est réglé sur
-  Lorsque [Compens.htes lum] et [Compens° ombres] sont tous les deux réglés sur

Si [Compens.htes lum] et [Compens° ombres] sont tous deux réglés sur  (Arrêt), rien n'apparaît dans 3.

- \* 4 varie en fonction des conditions suivantes.
  - (AUTO) Lorsque le déclencheur est enfoncé à mi-course avec l'option [Shake Reduction] du menu [Mode Enregistrtr] définie sur [Décal. CCD] ou [Double]
  - (Hand) Lorsque l'option [Shake Reduction] est définie sur [Arrêt] (Si l'appareil est susceptible de bouger, ⚠ s'affiche lorsque le déclencheur est enfoncé à mi-course.)
- \* 5 et 6 n'apparaissent que lorsque le déclencheur est enfoncé à mi-course.
- \* Pour 9, lorsque le mode centre est réglé sur **AF** et la fonction Auto-Macro est activée, 🍄 apparaît à l'écran (p.108).
- \* Certaines indications peuvent ne pas apparaître en fonction du mode scène.

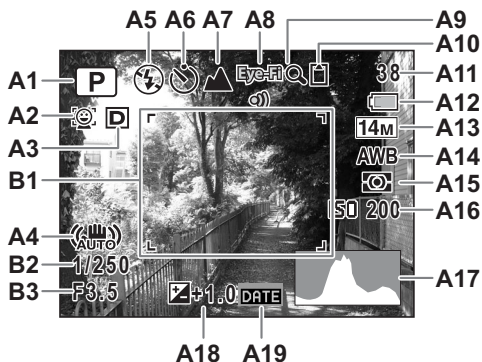

### Affichage Histogramme + Aucun aff. d'info en mode d'enregistrement Photo

A1 à A19 et B1 apparaissent lorsque « Histogramme + Info » est sélectionné. Seul B1 apparaît lorsque « Aucun Aff. d'info » est sélectionné.







- A1** Mode de déclenchement (p.71)
- A2** Icône Détection visage (p.74)
- A3** Régl. Plage Dyn. (p.114)
- A4** Icône de la fonction de stabilisation de l'appareil photo (p.121)
- A5** Mode Flash (p.106)
- A6** Mode Pr.de vues (p.97, p.99)
- A7** Mode de mise au point (p.108)
- A8** Icône Eye-Fi (p.230)
- A9** Icône de zoom numérique/ de zoom intelligent (p.81)
- A10** État de la mémoire (p.45)
- A11** Capacité de stockage des images restante
- A12** Témoin d'usure de la batterie (p.37)
- A13** Pixels enreg (p.111)
- A14** Balance blancs (p.115)
- A15** Mesure AE (p.117)
- A16** Sensibilité (p.119)
- A17** Histogramme(p.29)
- A18** Correction IL (p.113)
- A19** Réglage de l'impression de la date (p.125)
- B1** Mire de mise au point (p.68)
- B2** Vitesse d'obturation
- B3** Ouverture

\* A3 dépend du réglage [Régl. Plage Dyn.] dans le menu [ Mode Enregistr].

-  Lorsque [Compens.htes lum] est réglé sur
-  Lorsque [Compens° ombres] est réglé sur
-  Lorsque [Compens.htes lum] et [Compens° ombres] sont tous les deux réglés sur

Si [Compens.htes lum] et [Compens° ombres] sont tous deux réglés sur  (Arrêt), rien n'apparaît dans A3.

\* A4 varie en fonction des conditions suivantes.

-  Lorsque le déclencheur est enfoncé à mi-course avec l'option [Shake Reduction] du menu [ Mode Enregistr] définie sur [Décal. CCD] ou [Double]
-  Lorsque l'option [Shake Reduction] est définie sur [Arrêt] (Si l'appareil est susceptible de bouger,  s'affiche lorsque le déclencheur est enfoncé à mi-course.)

\* B2 et B3 n'apparaissent que lorsque le déclencheur est enfoncé à mi-course.

\* Lorsque le mode scène est  (Programme image auto) et que vous appuyez sur le déclencheur à mi-course, le mode de vue sélectionné apparaît automatiquement dans A1 même si « Aucun Aff. d'info » est sélectionné (p.76).

\* Certaines indications peuvent ne pas apparaître en fonction du mode scène.

## Affichage en mode

L'affichage indique les paramètres de la prise de vue de l'image en mode lecture. L'écran affiche les éléments suivants dans l'ordre indiqué chaque fois que vous appuyez sur le bouton **OK/DISPLAY** : « Affichage normal », « Histogramme + Info » et « Aucun aff. d'info ».

### Affichage normal



### Histogramme + Info



### Aucun aff. d'info



## Affichage normal/Histogramme + Info en mode lecture

(L'ensemble des éléments d'affichage ne sont donnés qu'à titre explicatif.)

L'affichage prévoit des informations comme les conditions de prise de vue. Les mentions A1 à A12 apparaissent lorsque « Affichage normal » ou « Histogramme + Info » est sélectionné. Les mentions B1 à B7 n'apparaissent que lorsque « Histogramme + Info » est sélectionné.

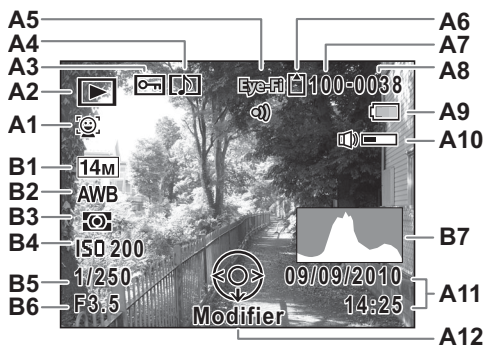

- |  |  |
|--|--|
| <b>A1</b> Icône Détection visage (p.74)  | <b>A9</b> Témoin d'usure de la batterie (p.37) |
| <b>A2</b> Mode lecture<br>▶ : Image fixe (p.138)<br>▶ : Vidéo (p.139)<br>▶ : Son (p.190) | <b>A10</b> Icône de volume                     |
| <b>A3</b> Icône de protection (p.159)  | <b>A11</b> Date et heure capturées (p.50)      |
| <b>A4</b> Icône de mémo vocal (p.193)  | <b>A12</b> Bouton de navigation                |
| <b>A5</b> Icône Eye-Fi (p.230)   | <b>B1</b> Pixels enreg (p.111)                 |
| <b>A6</b> État de la mémoire (p.45)  | <b>B2</b> Balance blancs (p.115)               |
| <b>A7</b> Numéro de dossier (p.205)  | <b>B3</b> Mesure AE (p.117)                    |
| <b>A8</b> Numéro fichier   | <b>B4</b> Sensibilité (p.119)                  |
|  | <b>B5</b> Vitesse d'obturation                 |
|  | <b>B6</b> Ouverture                            |
|  | <b>B7</b> Histogramme (p.29)                   |

- \* A1 n'apparaît que si la fonction de détection de visage était active pendant la prise de vue.
- \* En mode d'affichage normal, A9 et A11 disparaissent si aucune opération n'est effectuée pendant deux secondes.
- \* A10 n'apparaît que si le volume est réglé durant la lecture des séquences vidéo, des fichiers son ou des mémos vocaux (p.139, p.190, p.193).

- \* A12 apparaît même si « Aucun aff. d'info » est sélectionné mais disparaît si aucune opération n'est effectuée dans un laps de temps de deux secondes. Lorsqu'aucune opération n'est effectuée pendant deux secondes sous « Affichage normal » ou « Histogramme + Info », seul « Modifier » disparaît.

## Guide des opérations

Un guide pour chacun des boutons/touches apparaît comme suit sur l'écran en cours d'utilisation.

▲	Bouton de navigation (▲)
▼	Bouton de navigation (▼)
◀	Bouton de navigation (◀)
▶	Bouton de navigation (▶)
<b>MENU</b>	Bouton <b>MENU</b>

	Levier de zoom
<b>OK</b>	Bouton <b>OK/DISPLAY</b>
<b>SHUTTER</b>	Déclencheur
	Bouton vert/
	Bouton

## Utilisation de l'histogramme

Un histogramme montre la distribution de luminosité de l'image. L'axe horizontal indique la luminosité (sombre à gauche et clair à droite) et l'axe vertical représente le nombre de pixels. La forme de l'histogramme avant et après la prise de vue vous indique si la luminosité et le contraste sont corrects ou non. En fonction de cela, vous pouvez choisir d'ajuster l'exposition ou de prendre une nouvelle photo.

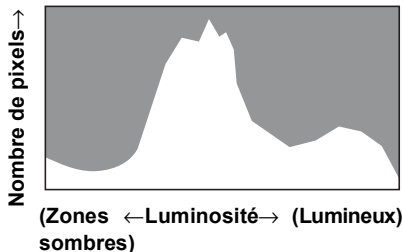

Réglage de l'exposition (Correction IL) p.113

## La luminosité

Si la luminosité est correcte, le graphique forme un pic au milieu. Le pic se trouve à gauche si l'image est trop sombre, et à droite si elle est trop claire.

Image sombre

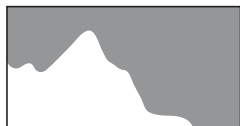

Image correcte

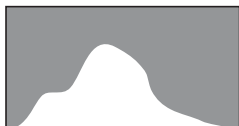
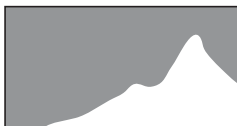

Image lumineuse



Lorsque l'image est trop sombre, la partie gauche est coupée (parties sombres) et lorsque l'image est trop claire la partie droite est coupée (parties lumineuses).

## Le contraste

La graphique forme un pic régulier pour les images au contraste équilibré. Le graphique forme un pic de chaque côté mais reste creux au milieu pour les images comportant une forte différence de contraste et des quantités faibles de luminosité moyenne.



# 1 Préparation de l'appareil

---

Fixation de la courroie .....	32
Alimentation de l'appareil .....	33
Installation de la carte mémoire SD .....	39
Mise sous/hors tension de l'appareil .....	44
Réglages initiaux .....	46

# Fixation de la courroie

Mettez en place la courroie (O-ST104) fournie avec l'appareil.

1

Préparation de l'appareil

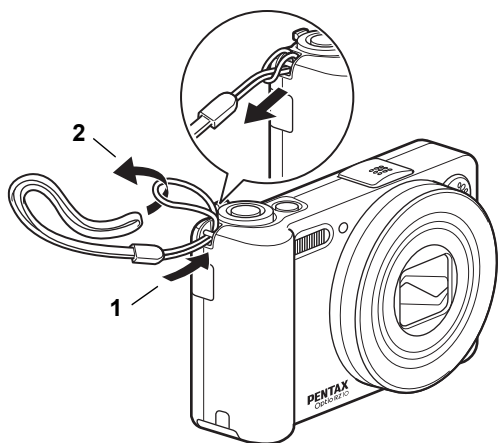

- 1** Glissez l'extrémité étroite de la courroie dans l'attache de la courroie.
- 2** Passez l'autre extrémité dans la boucle et tirez pour l'ajuster.

## Charge de la batterie

À l'aide du chargeur de batterie fourni (D-BC92), chargez la batterie rechargeable lithium-ion fournie (D-LI92) avant de l'utiliser dans l'appareil pour la première fois ou après une longue période de non-utilisation, ou bien lorsque le message [Piles épuisées] s'affiche. Remarque : cordon d'alimentation secteur homologué, type SPT-2 ou NISPT-2, cordon souple 18/2, puissance nominale 125 V, 7 A, longueur minimale 1,8 m

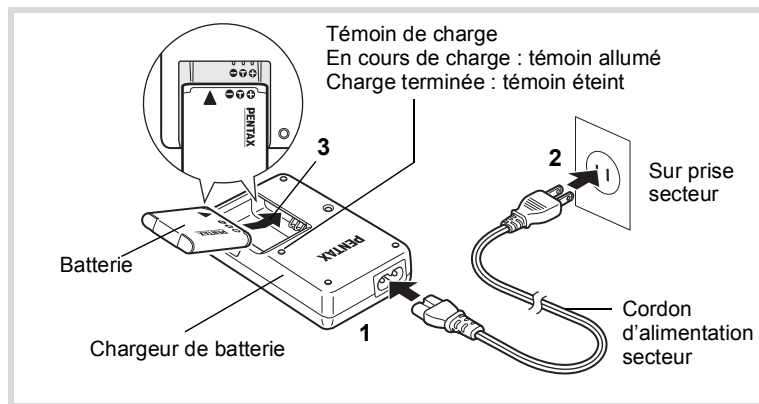

- 1** Branchez le cordon d'alimentation secteur sur le chargeur de batterie.
- 2** Branchez le cordon d'alimentation secteur dans la prise secteur.
- 3** Placez la batterie dans le chargeur de manière à ce que le logo PENTAX soit dirigé vers le haut.  
Le témoin de charge s'allume pendant la charge ; il s'éteint lorsque la batterie est chargée.

## 4 Une fois la charge terminée, retirez la batterie du chargeur.

Caution

- Le chargeur (D-BC92) fourni avec l'appareil ne doit pas servir à recharger des batteries autres que les batteries lithium-ion rechargeables D-LI92 sous peine de surchauffe ou de détérioration du chargeur.
- La batterie atteint la fin de sa durée de vie lorsqu'elle commence à se décharger peu de temps après la charge. Remplacez-la par une nouvelle batterie.
- La batterie peut être défectueuse si le témoin de charge ne s'allume pas alors que la batterie est placée correctement. Remplacez-la par une nouvelle batterie.

memo

Le temps nécessaire à une charge complète est d'environ 120 minutes maximum. (Le temps de charge peut varier en fonction de la température ambiante et des conditions de charge.) La température ambiante adaptée pour charger la batterie est comprise entre 0 °C et 40 °C.

## Installation de la batterie

Utilisez la batterie rechargeable lithium-ion D-LI92 fournie avec l'appareil. Chargez-la avant de l'utiliser pour la première fois.

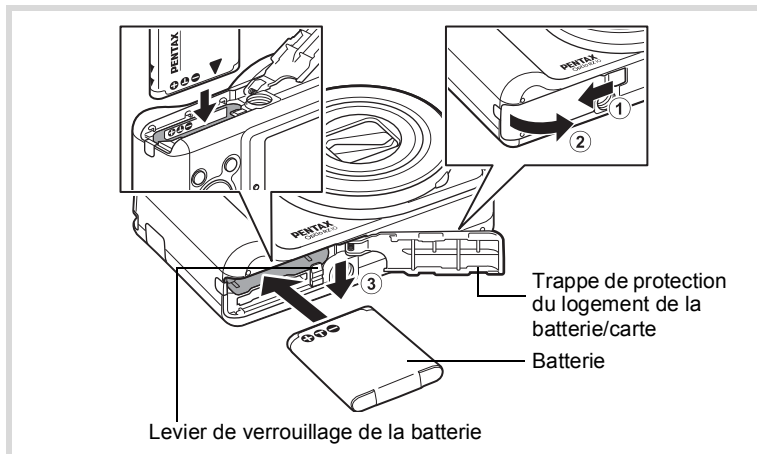

## 1 Ouvrez la trappe de protection du logement de la batterie/carte.

Faites glisser la trappe de protection du logement de la batterie/carte dans la direction indiquée par la flèche ① et ouvrez la trappe en la faisant tourner ②.

## 2 Actionnez le levier de verrouillage de la batterie dans le sens ③ puis introduisez la batterie en veillant à ce que le logo PENTAX soit orienté face à l'écran.

Comparez les repères sur les batteries à ceux qui se trouvent à l'intérieur du logement puis enfoncez la batterie jusqu'à ce qu'elle soit parfaitement en place.



Assurez-vous que la batterie est correctement insérée : le logo PENTAX doit être orienté vers l'écran. Une mauvaise orientation peut provoquer un dysfonctionnement.

## 3 Fermez la trappe de protection du logement de la batterie/carte.

Faites glisser la trappe de protection du logement de la batterie/carte dans la direction opposée indiquée par ①. Lorsque vous entendez un clic, la trappe est verrouillée.

### Retrait de la batterie

## 1 Ouvrez la trappe de protection du logement de la batterie/carte.

## 2 Actionnez le levier de verrouillage de la batterie dans le sens ③.

La batterie est éjectée. Faites attention à ne pas la laisser tomber lors de son extraction.



- Cet appareil utilise une batterie rechargeable lithium-ion D-LI92. L'utilisation de tout autre type de batterie risque d'endommager l'appareil et de provoquer un dysfonctionnement.
- Veillez à introduire correctement la batterie. Une mauvaise orientation peut provoquer un dysfonctionnement.
- Ne tentez pas d'extraire la batterie alors que l'appareil est sous tension.
- Lorsque vous stockez la batterie pendant plus de 6 mois, chargez-la pendant 30 minutes à l'aide du chargeur et rangez-la à part. Veillez à recharger la batterie tous les 6 à 12 mois. L'idéal consiste à stocker la batterie à une température inférieure ou égale à la température ambiante. Évitez de la stocker à une température élevée.
- Si la batterie est retirée pendant une longue période, il est possible que la date et l'heure reprennent leur valeur par défaut.
- Soyez vigilant lorsque vous utilisez l'appareil en continu pendant une longue période ; la batterie ou l'appareil est susceptible de chauffer.

• **Capacité de stockage des images, durée d'enregistrement d'une séquence vidéo, durée d'enregistrement du son et durée de lecture**

(à 23 °C avec écran allumé et batterie entièrement chargée)

Capacité de stockage image*1 (flash utilisé pour 50 % des prises de vue)	Durée d'enregistrement d'une séquence vidéo*2	Durée d'enregistrement du son*2	Durée de lecture*2
Environ 260 images	Environ 100 min	Environ 360 min	Environ 300 min

\*1 La capacité de stockage des images est le nombre approximatif de prises de vue effectuées lors des tests de conformité CIPA (écran allumé, flash utilisé pour 50 % des prises de vue et 23 °C). Les performances réelles peuvent varier en fonction des conditions de fonctionnement.





\*2 Selon le résultat des tests effectués en interne.



- En règle générale, les performances de la batterie peuvent s'amenuiser temporairement lorsque la température baisse.
- Veillez à emporter une batterie de rechange lorsque vous voyagez à l'étranger, dans un pays froid ou encore si vous avez l'intention de prendre de nombreuses photos.

## • Témoin d'usure de la batterie

Vous pouvez vérifier le niveau de la batterie à l'aide du témoin sur l'écran.

Affichage de l'écran	État de la batterie
 (vert)	Niveau de charge suffisant.
 (vert)	Batterie en cours de décharge.
 (jaune)	Décharge avancée de la batterie.
 (rouge)	Batterie faible.
[Piles épuisées]	L'appareil s'arrête après l'affichage de ce message.

## Utilisation de l'adaptateur secteur

Il est recommandé d'utiliser le kit d'adaptateur secteur K-AC92 (en option) en cas d'utilisation prolongée de l'appareil ou de la connexion de celui-ci à un ordinateur.

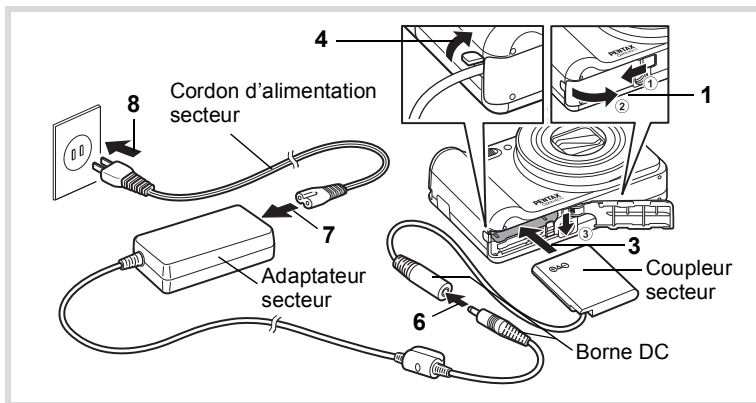

**1** Veillez à ce que l'appareil soit hors tension puis ouvrez la trappe de protection du logement de la batterie/carte.

**2** Retirez la batterie.

Reportez-vous aux p.34 - p.35 concernant l'ouverture ou la fermeture de la trappe de protection du logement de la batterie/carte et le retrait de la batterie.

**3 Introduisez le coupleur secteur tout en appuyant sur le levier de verrouillage de la batterie.**

Vérifiez qu'il est parfaitement en place.

**4 Dégagez le cordon du coupleur secteur.**

Tirez sur la languette qui se trouve sur le côté de l'appareil (trappe de protection du logement de la batterie/carte) de sorte que le cordon du coupleur puisse en être extrait.

**5 Fermez la trappe de protection du logement de la batterie/carte.****6 Connectez la borne DC de l'adaptateur secteur au port DC du coupleur secteur.****7 Branchez le cordon d'alimentation sur l'adaptateur secteur.****8 Branchez le cordon d'alimentation secteur dans la prise secteur.**

- Vérifiez que l'appareil est hors tension avant de brancher ou de débrancher l'adaptateur secteur.
- Veillez à ce que le cordon d'alimentation secteur et la borne DC reliant l'adaptateur secteur à l'appareil soient correctement raccordés. Si l'un des deux se débranche lors de l'enregistrement des données sur la carte mémoire SD ou dans la mémoire intégrée, les données risquent d'être perdues.
- Utilisez l'adaptateur secteur avec soin afin d'éviter tout risque d'incendie ou de décharge électrique. Veillez à lire « À propos du chargeur de batterie et de l'adaptateur secteur » (p.2) avant d'utiliser l'adaptateur secteur.
- Avant toute utilisation du kit d'adaptateur secteur K-AC92, il est impératif de lire son mode d'emploi.



# Installation de la carte mémoire SD

1

Cet appareil photo utilise une carte mémoire SD ou bien une carte mémoire SDHC. (Les deux cartes sont désignées ci-après comme « Cartes mémoire SD ».) Les images capturées et les fichiers sont enregistrés sur la carte mémoire SD si cette dernière est insérée dans l'appareil. Ces données sont enregistrées dans la mémoire intégrée si aucune carte n'est insérée (p.45).



- **Assurez-vous d'utiliser cet appareil pour formater (initialiser) une carte mémoire SD non utilisée ou ayant servi sur un autre appareil photo ou dispositif numérique. Reportez-vous à « Formatage d'une carte mémoire SD » (p.196) pour connaître les consignes de formatage.**
- Si vous comptez utiliser une carte Eye-Fi neuve pour la première fois, copiez le fichier d'installation d'Eye-Fi Manager sur votre ordinateur avant de formater la carte.
- Veillez à ce que l'appareil photo soit hors tension avant d'introduire ou de retirer la carte mémoire SD.



- La capacité de stockage en images fixes varie en fonction de la capacité de la carte mémoire SD, du nombre de pixels enregistrés sélectionné ainsi que du niveau de qualité (p.43).
- Le témoin du retardateur clignote lors de la lecture de la carte mémoire SD (enregistrement ou lecture des données en cours).

## Sauvegarde des données

En cas de dysfonctionnement, il vous sera peut-être impossible d'accéder aux données stockées dans la mémoire intégrée de l'appareil. Utilisez un ordinateur ou autre dispositif pour sauvegarder les données importantes sur un autre support.

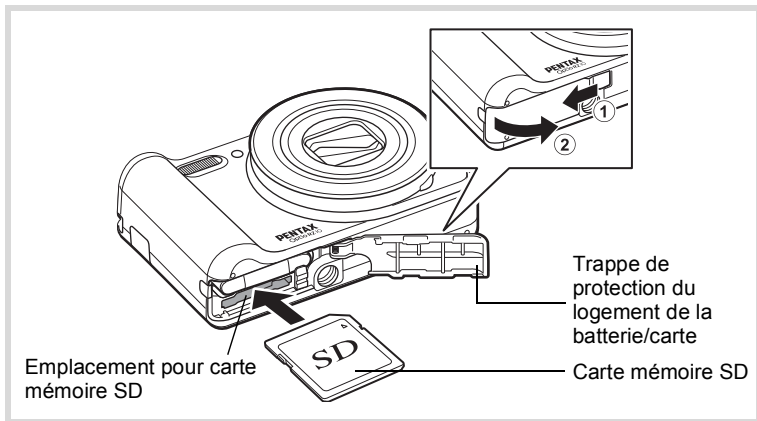

## 1 Ouvrez la trappe de protection du logement de la batterie/carte.

Faites glisser la trappe de protection du logement de la batterie/carte dans la direction indiquée par la flèche ① et ouvrez la trappe en la faisant tourner ②.

## 2 Insérez la carte mémoire SD dans le logement prévu à cet effet de sorte que l'étiquette soit dirigée vers l'avant de l'appareil (à savoir côté objectif).

Poussez la carte jusqu'à entendre un clic. Si la carte n'est pas insérée comme il se doit, les données peuvent ne pas être correctement enregistrées.

## 3 Fermez la trappe de protection du logement de la batterie/carte.

Faites glisser la trappe de protection du logement de la batterie/carte dans la direction opposée indiquée par ①. Lorsque vous entendez un clic, la trappe est verrouillée.

## Retrait de la carte mémoire SD

- 1** Ouvrez la trappe de protection du logement de la batterie/carte.
- 2** Enfoncez la carte dans son logement pour l'éjecter.  
Retirez la carte.

## Précautions d'utilisation d'une carte mémoire SD

- La carte mémoire SD est dotée d'un commutateur écriture-protection. Placez le commutateur en position LOCK pour empêcher l'enregistrement de nouvelles données sur la carte, la suppression des données existantes et le formatage de la carte par l'appareil ou l'ordinateur.

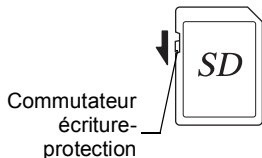



-  apparaît sur l'écran lorsque la carte est protégée en écriture.
- Une carte mémoire SD pouvant être très chaude immédiatement après utilisation de l'appareil, retirez-la avec précaution.
- Veillez à ce que la trappe de protection de la carte reste fermée et ne retirez pas l'appareil photo et ne l'éteignez pas pendant la lecture des données ou leur enregistrement sur la carte, ou si l'appareil photo est connecté à un ordinateur au moyen d'un câble USB. Vous risquez sinon de perdre des données ou d'endommager la carte.
- Ne déformez pas la carte mémoire SD et évitez-lui tout choc important. Veillez à ce qu'elle n'entre pas en contact avec de l'eau et à ce qu'elle ne soit pas soumise à des températures élevées.
- Ne retirez pas la carte mémoire SD en cours de formatage, sous peine de l'endommager et de la rendre inutilisable.
- Il existe un risque de suppression des données contenues dans la carte mémoire SD dans les cas de figure suivants. En aucun cas, nous ne saurions être tenus responsables de la suppression des données
  - (1) mauvaise manipulation de la carte mémoire SD.
  - (2) carte mémoire SD placée à proximité d'éléments susceptibles de générer de l'électricité statique ou des interférences électriques.
  - (3) en cas de non-utilisation prolongée de la carte.
  - (4) carte éjectée ou batterie extraite de l'appareil lors de l'enregistrement ou de la lecture de données.
- Les données sauvegardées peuvent être endommagées si la carte reste inutilisée pendant trop longtemps. Assurez-vous d'effectuer régulièrement les sauvegardes nécessaires sur un ordinateur.
- Évitez d'utiliser ou de ranger la carte à proximité d'éléments générateurs d'électricité statique ou d'interférence électrique.
- Évitez d'utiliser ou de stocker la carte dans des endroits sujets à des variations de température brutales ou à la condensation, et veillez à ne pas la laisser exposée en plein soleil.
- Si vous utilisez une carte mémoire SD à faible débit, il se peut que l'enregistrement s'arrête lorsque vous prenez des séquences vidéo, même s'il reste suffisamment d'espace mémoire, ou il se peut que les prises de vue et la lecture nécessitent plus de temps.
- Veillez à formater toute carte mémoire SD non utilisée ou ayant servi sur un autre appareil. Reportez-vous à « Formatage d'une carte mémoire SD » (p.196).

## Nombre d'images enregistrables sur la carte mémoire SD

Les tailles des images enregistrées varient selon le nombre de pixels enregistrés, ce qui explique la variation de la quantité d'images qui peuvent être enregistrées sur la carte mémoire SD.

Choisissez le nombre approprié de pixels enregistrés pour les images fixes dans le menu [ Mode Enregistrtr].

Sélection du nombre de pixels enregistrés  p.111

Choisissez le nombre approprié de pixels enregistrés ainsi que la cadence d'image dans [Vidéo] dans le menu [ Mode Enregistrtr].

Sélection des pixels enregistrés et de la cadence d'image pour les séquences vidéo  p.132

Pour une indication approximative du nombre d'images ou de la durée des séquences vidéo pouvant être enregistrées sur la carte mémoire SD, reportez-vous à « Caractéristiques principales » (p.248).

# Mise sous/hors tension de l'appareil

1

Préparation de l'appareil

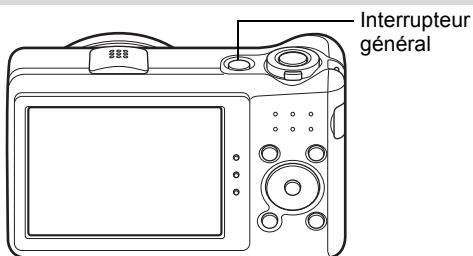

## 1 **Pressez l'interrupteur général.**

L'appareil est mis sous tension et l'écran s'allume.

Lorsque l'appareil est mis sous tension, le cache-objectif s'ouvre et l'objectif se déploie.

Si l'écran [Language/言語] ou [Réglage date] apparaît lorsque vous allumez l'appareil photo, suivez la procédure décrite à la p.46 pour configurer la langue d'affichage et/ou la date et l'heure actuelles.



## 2 **Pressez de nouveau l'interrupteur général.**

L'écran s'éteint, l'objectif se ferme et l'appareil est mis hors tension.

Prise de vue images fixes  p.68

## Vérification de la carte mémoire SD

La carte mémoire SD est vérifiée à la mise sous tension de l'appareil et l'état de la mémoire s'affiche.

	La carte mémoire SD est insérée. Les images et les fichiers son seront enregistrés sur la carte mémoire SD.
	La carte mémoire SD n'est pas insérée. Les images et les fichiers son seront enregistrés sur la mémoire intégrée.
	Le commutateur écriture-protection de la carte mémoire SD est en position LOCK (p.42). Il n'est pas possible d'enregistrer des images et des sons.

### État de la mémoire



1

## Démarrage en mode Lecture

Lorsque vous souhaitez directement lire des images ou des fichiers son, sans prendre de photos, vous pouvez démarrer l'appareil en mode lecture.

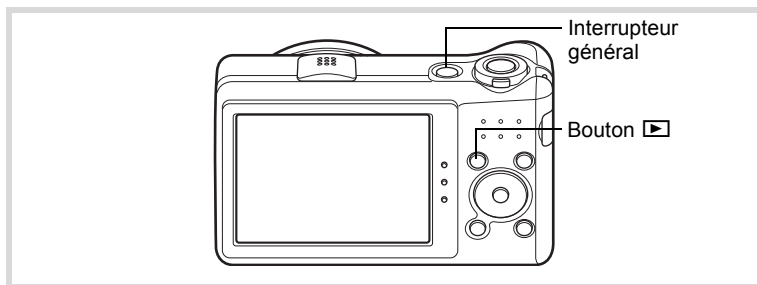

### 1 Appuyez en même temps sur l'interrupteur général et sur le bouton >.

L'écran s'allume, l'objectif est rétracté et l'appareil est mis sous tension en mode lecture.



Pour passer du mode lecture au mode capture, appuyez sur le bouton > ou appuyez sur le déclencheur à mi-course.

Lecture des images fixes  p.138

# Réglages initiaux

L'écran [Language/言語] apparaît lorsque vous allumez l'appareil pour la première fois. Suivez les instructions de la section « Réglage de la langue d'affichage » ci-dessous pour sélectionner la langue et de la section « Réglage de la date et de l'heure » (p.50) pour mettre l'heure et la date à jour.

Vous pouvez modifier la langue, la date et l'heure ultérieurement. Reportez-vous aux instructions figurant aux pages suivantes.

- Pour changer la langue, suivez les étapes de la section « Changement de la langue d'affichage » (p.204).
- Pour changer la date et l'heure, suivez les étapes de la section « Modification de la date et de l'heure » (p.198).

## Réglage de la langue d'affichage

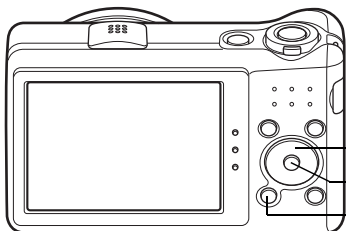

Bouton de navigation  
Bouton **OK**  
Bouton **MENU**

- 1** Utilisez le bouton de navigation (▲▼◀▶) pour sélectionner la langue d'affichage souhaitée.

Language/言語		
English	日本語	Türkçe
<b>Français</b>	Dansk	Ελληνικά
Deutsch	Svenska	Русский
Español	Suomi	<b>ไทย</b>
Português	Polski	한국어
Italiano	Čeština	中文繁體
Nederlands	Magyar	中文简体
MENU	Annuler	OK



## 2 Appuyez sur le bouton OK.

L'écran [Réglages initiaux] s'affiche dans la langue sélectionnée. Si les réglages souhaités pour [Ville résidence] et [Hor. Été] (horaire d'été) s'affichent, passez à l'étape 3.

Passez à « Réglage de la ville de résidence et de l'horaire d'été » (p.49) si les réglages souhaités n'apparaissent pas.

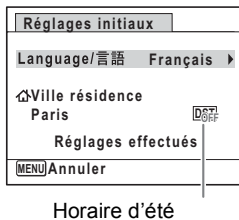

## 3 Appuyez sur le bouton de navigation (▼) à deux reprises pour sélectionner [Réglages effectués].

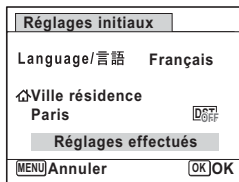

## 4 Appuyez sur le bouton OK.

L'écran [Réglage date] apparaît. Réglez la date et l'heure en suivant la procédure décrite dans la section « Réglage de la date et de l'heure » (p.50).

Si par accident vous sélectionnez une autre langue puis passez à l'opération suivante, procédez comme suit pour régler à nouveau la langue souhaitée.

● **Lorsqu'une autre langue a été sélectionnée par inadvertance**

- 1 Appuyez sur le bouton de navigation (▶).**
- 2 Sélectionnez la langue souhaitée à l'aide du bouton de navigation (▲▼◀▶) puis appuyez sur le bouton OK.**  
L'écran [Réglages initiaux] s'affiche dans la langue sélectionnée.

● **Lorsque l'écran suivant l'étape 2 n'apparaît pas dans la langue souhaitée**

- 1 Appuyez sur le bouton MENU.**  
L'écran de réglage est annulé et l'appareil est réglé en mode d'enregistrement photo.
- 2 Appuyez sur le bouton MENU.**  
Le menu [Mode Enregistré] apparaît.
- 3 Appuyez sur le bouton de navigation (▶).**
- 4 Sélectionnez [Language/言語] à l'aide du bouton de navigation (▼▲).**
- 5 Appuyez sur le bouton de navigation (▶).**  
L'écran [Language/言語] apparaît.
- 6 Sélectionnez la langue souhaitée à l'aide du bouton de navigation (▲▼◀▶).**
- 7 Appuyez sur le bouton OK.**  
L'écran [Réglages] s'affiche dans la langue sélectionnée.

L'appareil revient à la langue souhaitée. Pour réinitialiser les options [Ville résidence], [Date] et [Heure], reportez-vous aux pages ci-dessous pour des instructions.

- Pour modifier l'option [Ville résidence], suivez les étapes décrites dans la section « Réglage de l'heure monde » (p.201).
- Pour changer la [Date] et l'[Heure], suivez la procédure décrite dans la section « Modification de la date et de l'heure » (p.198).

### 3 Appuyez sur le bouton de navigation (▼).

Le cadre se déplace sur [Ville résidence].

### 4 Appuyez sur le bouton de navigation (▶).

L'écran [Ville résidence] s'affiche.

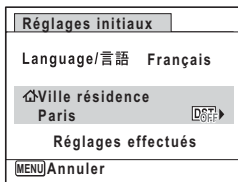

### 5 Choisissez une ville à l'aide du bouton de navigation (◀▶).

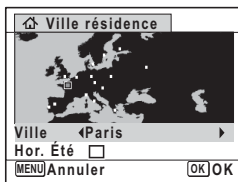

### 6 Appuyez sur le bouton de navigation (▼).

Le cadre se déplace sur [Hor. Été] (horaire d'été).

### 7 Utilisez le bouton de navigation (◀▶) pour sélectionner (Oui) ou (Non).

### 8 Appuyez sur le bouton OK.

L'écran [Réglages initiaux] réapparaît.

### 9 Appuyez sur le bouton de navigation (▼) pour sélectionner [Réglages effectués].

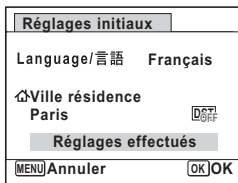

### 10 Appuyez sur le bouton OK.

L'écran [Réglage date] apparaît. Réglez alors la date et l'heure.

Le format de sortie vidéo (NTSC/PAL) est réglé sur le format de la ville sélectionnée dans [Ville résidence] dans l'écran [Réglages initiaux]. Reportez-vous à « Liste des villes Heure monde » (p.245) pour connaître le format de sortie vidéo affecté à chaque ville qui sera paramétrée au moment des réglages initiaux et à « Changement du système de sortie vidéo » (p.206) pour modifier ce paramètre.

## Réglage de la date et de l'heure

Réglez la date et l'heure ainsi que le format d'affichage.

### 1 Appuyez sur le bouton de navigation (►).

Le cadre se déplace sur [MM/JJ/AA].

### 2 Sélectionnez le format de date à l'aide du bouton de navigation (▲▼).

Choisissez l'option [MM/JJ/AA], [JJ/MM/AA] ou [AA/MM/JJ].

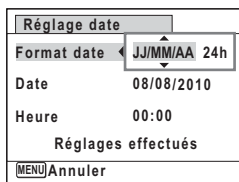

### 3 Appuyez sur le bouton de navigation (►).

Le cadre se déplace sur [24h].

### 4 Utilisez le bouton de navigation (▲▼) pour sélectionner [24h] (affichage 24 heures) ou [12h] (affichage 12 heures).

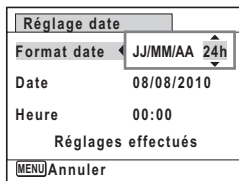

### 5 Appuyez sur le bouton de navigation (►).

Le cadre revient sur [Format date].

### 6 Appuyez sur le bouton de navigation (▼).

Le cadre se déplace sur [Date].

## 7 Appuyez sur le bouton de navigation (▶).

Le cadre se déplace sur le mois.

Réglage date	
Format date	JJ/MM/AA 24h
Date	▶08/08/2010
Heure	00:00
Réglages effectués	
[MENU] Annuler	

## 8 Modifiez le mois à l'aide du bouton de navigation (▲ ▼).

Modifiez de la même façon le jour et l'année.

Ensuite, modifiez l'heure.

Si [12h] a été sélectionné à l'étape 4, le paramètre bascule respectivement sur AM ou PM en fonction de l'heure.

Réglage date	
Format date	JJ/MM/AA 24h
Date	◀08/08/2010
Heure	00:00
Réglages effectués	
[MENU] Annuler	

## 9 Appuyez sur le bouton de navigation (▼) pour sélectionner [Réglages effectués].

Réglage date	
Format date	JJ/MM/AA 24h
Date	08/08/2010
Heure	00:00
Réglages effectués	
[MENU] Annuler	[OK] OK

## 10 Appuyez sur le bouton OK.

Cette opération vous permet de valider la date et l'heure.



Lorsque vous appuyez sur le bouton **OK** à l'étape 10, l'horloge de l'appareil est réinitialisée à 00 seconde. Pour régler l'heure exacte, appuyez sur le bouton **OK** lorsque le bip (à la télévision, à la radio, etc.) atteint 00 seconde.



Lorsque l'écran [Réglages initiaux] ou [Réglage date] s'affiche, vous pouvez annuler les réglages effectués jusqu'à ce point et basculer en mode d'enregistrement en appuyant sur le bouton **MENU**. Dans ce cas, l'écran [Réglages initiaux] s'affiche la prochaine fois que vous allumerez l'appareil photo.

Vous pouvez modifier les options [Language/言語], [Date], [Heure], [Ville résidence] et [Hor. Été]. Reportez-vous aux instructions figurant aux pages suivantes.

- Pour changer la langue, suivez les étapes de la section « Changement de la langue d'affichage » (p.204).
- Pour changer la date et l'heure, suivez les étapes de la section « Modification de la date et de l'heure » (p.198).
- Pour modifier le réglage de ville et d'heure d'été, suivez les étapes décrites dans la section « Réglage de l'heure monde » (p.201).

# **2 Opérations de base**

---

<b>Compréhension des fonctions des boutons .....</b>	<b>54</b>
<b>Réglage des fonctions de l'appareil .....</b>	<b>60</b>

# Compréhension des fonctions des boutons

## Mode

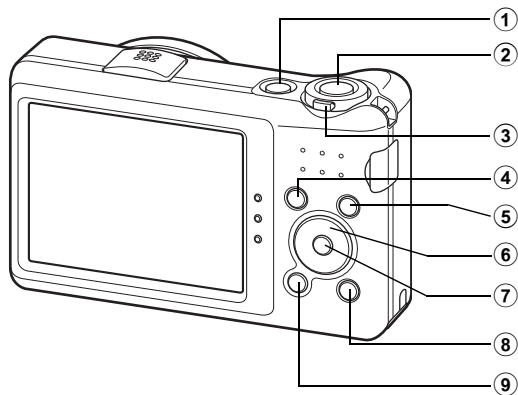

### ① Interrupteur général

Met l'appareil sous et hors tension (p.44).

### ② Déclencheur

Fait la mise au point sur le sujet lorsqu'il est enfoncé à mi-course en mode capture d'enregistrement Photo. (Sauf en modes **PF**, **▲** et **MF**.)

Prend une photo lorsqu'il est enfoncé à fond (p.69).

Permet de démarrer et d'arrêter l'enregistrement de la séquence vidéo en mode  (Vidéo) (p.130).

Permet de démarrer et d'arrêter l'enregistrement de fichier son en mode Enregistrement vocal (p.189).

### ③ Levier de zoom

Modifie la zone capturée (p.81).

### ④ Bouton

Bascule en mode  (p.58).



⑤

**Bouton **

Fait défiler les différentes valeurs de la fonction Détection visage (p.74). À chaque pression du bouton , la fonction de détection de visage bascule comme suit :

Smile Capture → Détection visage OFF → Détection visage ON

⑥

**Bouton de navigation**

- ▲ Modifie le mode prise de vues (p.97, p.99).
- ▼ Affiche la palette du mode d'enregistrement (p.71).
- ◀ Change le mode de flash (p.106).
- ▶ Change le mode centre (p.108).
- ▲▼ Apparaît lorsque le mode de mise au point est réglé sur **MF** (p.109).

⑦

**Bouton OK/DISPLAY**

Modifie les informations affichées sur l'écran (p.23).

⑧

**Bouton vert**

Bascule en mode  (vert) (p.79).

Appelle la fonction attribuée (p.126).

⑨

**Bouton MENU**

Affiche le menu [ Mode Enregistré] (p.60).

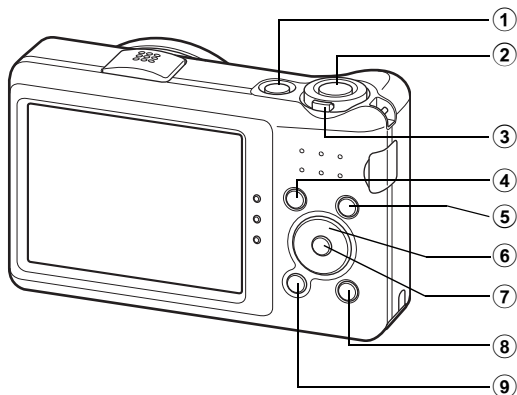



## ① Interrupteur général



Met l'appareil sous et hors tension (p.44).

## ② Déclencheur

Bascule en mode  (p.58).

## ③ Levier de zoom

Actionnez le levier vers la gauche () pendant l'affichage image par image pour passer à l'affichage quatre images. Actionnez de nouveau le levier vers la gauche pour passer à l'affichage neuf images. Revient à l'affichage précédent lorsque l'on actionne le levier vers la droite () (p.140).

Agrandit l'image lorsque le levier est actionné vers la droite () au cours de l'affichage image par image. Revient à l'affichage précédent lorsque le levier est actionné vers la gauche () (p.150).

Actionnez le levier vers la gauche () pendant l'affichage neuf images pour passer à l'écran d'affichage par dossier ou calendrier (p.142).

Actionnez le levier vers la droite () pendant l'affichage par dossier/ calendrier pour passer à l'affichage neuf images (p.142).

Règle le volume pendant la lecture des séquences vidéo, des fichiers son ou des mémos vocaux (p.139, p.190, p.193).

## ④ Bouton

Bascule en mode  (p.58).

## ⑤ **Bouton**

Effectue un zoom avant sur les visages des sujets dans une image où un visage a été détecté en suivant l'ordre de détection des visages lors de la prise de vue. (Affichage des visages en gros plan) (p.151)

## ⑥ **Bouton de navigation**

- ▲ Permet de lire et de mettre en pause une séquence vidéo ou un fichier son (p.139, p.190).
- ▼ Affiche la palette du mode lecture (p.143).  
Interrompt une séquence vidéo ou un fichier son en cours de lecture (p.139, p.190).
- ◀▶ Affiche l'image ou le fichier son précédent ou suivant au cours de l'affichage image par image (p.138).  
Avance rapide, recul rapide, vue suivante, vue précédente, recul d'une séquence vidéo et avance d'une séquence vidéo pendant la lecture (p.139).  
Avance rapide, retour rapide et accès à l'index suivant pendant la lecture du fichier son (p.190).
- ▲▼◀▶ Sélectionne une image au cours de l'affichage quatre ou neuf images, un dossier au cours de l'affichage par dossier et une date au cours de l'affichage calendrier (p.141, p.142).  
Déplace la zone d'affichage au cours de la lecture zoom (p.150).  
Déplace l'image lors de l'utilisation de la fonction Compos. Cadre créa. (p.175).

## ⑦ **Bouton OK/DISPLAY**

Modifie les informations affichées sur l'écran (p.27).  
Revient à l'affichage image par image pendant l'affichage quatre ou neuf images ou la lecture zoom (p.140, p.150).  
Bascule en affichage neuf images du dossier sélectionné au cours de l'affichage par dossier (p.142).  
Bascule en affichage image par image de la date sélectionnée en affichage calendrier (p.143).

## ⑧ **Bouton vert/**

Passe de l'affichage image par image à l'écran de suppression (p.154).  
Passe de l'affichage quatre images/neuf images à l'écran de sélection et suppression (p.156).  
Passe de l'écran d'affichage par dossier à celui du calendrier (p.142).  
Passe de l'écran d'affichage calendrier à celui par dossier (p.142).

## 9 Bouton MENU

Affiche le menu [  Réglages ] pendant l'affichage image par image (p.60).



Revient à l'affichage image par image au cours de l'affichage de la palette du mode lecture (p.143).

Revient à l'affichage image par image pendant l'affichage quatre ou neuf images ou la lecture zoom (p.140).

Bascule en affichage neuf images du dossier sélectionné au cours de l'affichage par dossier (p.142).

Passe à l'affichage neuf images de la date sélectionnée au cours de l'affichage calendrier (p.142).

## Basculer du mode au mode

Dans ce manuel, le mode d'enregistrement, permettant notamment de prendre des photos, est appelé « mode  » (mode d'enregistrement). Le mode lecture, permettant notamment de visualiser les images capturées sur l'écran, est appelé « mode  » (mode lecture). En mode , vous pouvez effectuer des opérations d'édition simples sur les images capturées.

Procédez comme suit pour naviguer entre les modes  et .

### Pour basculer du mode au mode

#### 1 Appuyez sur le bouton .

L'appareil bascule en mode .

### Pour basculer du mode au mode

#### 1 Appuyez sur le bouton ou pressez le déclencheur à mi-course.

L'appareil bascule en mode .



## Affichage des données enregistrées dans la mémoire intégrée

En présence d'une carte mémoire SD dans l'appareil, les images, séquences vidéo et sons lus sont ceux de la carte mémoire. Pour lire les images, séquences vidéo et sons de la mémoire intégrée, vous devez éteindre l'appareil et retirer la carte mémoire SD ou procéder comme suit pour utiliser la fonction « Affichage des données de la mémoire intégrée ».





Veillez à ce que l'appareil photo soit hors tension avant d'introduire ou de retirer la carte mémoire SD.

- **Visionnage des images de la mémoire intégrée en présence d'une carte mémoire SD (affichage des données de la mémoire intégrée)**

Lorsque vous appuyez sur le bouton  et le maintenez enfoncé pendant plus d'une seconde en mode , l'objectif est rétracté. Après l'apparition du message [Affiche image/son dans mémoire intégrée], les images, les vidéos et les fichiers son enregistrés dans la mémoire intégrée s'affichent.

- Lorsque vous affichez les données de la mémoire intégrée, vous avez la possibilité de lire des images fixes (zoom inclus) (p. 138, p. 150), séquences vidéo (p. 139) et sons (p. 190), ainsi que de basculer entre l'affichage quatre images/neuf images, l'affichage des dossiers et l'affichage calendrier (p. 140).
- Lorsque vous affichez les données de la mémoire intégrée, vous ne pouvez en revanche pas supprimer de données, supprimer une sélection ni afficher la palette du mode lecture ou le menu. Ces opérations





# Réglage des fonctions de l'appareil



Pour modifier les réglages de l'appareil, appuyez sur le bouton **MENU** pour afficher le menu [ Mode Enregistré] ou le menu [ Réglages]. Les menus permettant de lire et d'éditer les images et fichiers son sont appelés à partir de la palette du mode lecture (p.143).

2

Opérations de base

## Utilisations des menus

Appuyez sur le bouton **MENU** en mode  pour afficher le menu [ Mode Enregistré]. Appuyez sur le bouton **MENU** en mode  pour afficher le menu [ Réglages].

Utilisez le bouton de navigation (◀▶) pour basculer entre le menu [ Mode Enregistré] et le menu [ Réglages].

Au cours de l'enregistrement    Au cours de la lecture



MENU

MENU

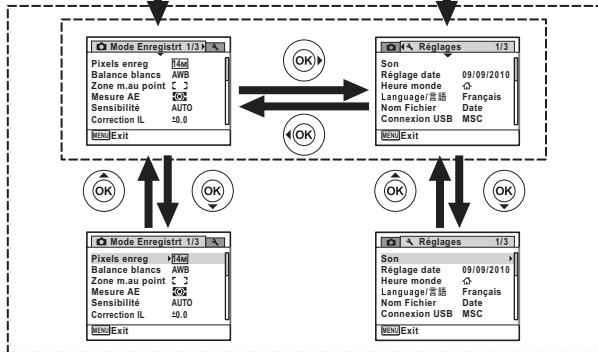

SHUTTER

MENU ou ▶

Déclencheur pressé  
à mi-course

Le réglage  
est terminé  
et l'appareil  
revient en  
mode .



Le réglage  
est terminé  
et l'appareil  
revient en  
mode .



Le fonctionnement des boutons apparaît sur l'écran en cours d'utilisation du menu (p.29).

## Pour régler l'option [Zone m.au point] dans le menu [Mode Enregistrt]

### 1 Appuyez sur le bouton MENU en mode .

Le menu [Mode Enregistrt] apparaît.

### 2 Appuyez sur le bouton de navigation (▼).

Le cadre se déplace sur [Pixels enreg].

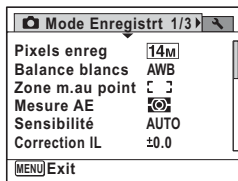

### 3 Appuyez deux fois sur le bouton de navigation (▼).

Le cadre se déplace sur [Zone m.au point].

### 4 Appuyez sur le bouton de navigation (▶).

Un menu déroulant apparaît avec les éléments pouvant être sélectionnés.

Le menu déroulant affiche seulement les paramètres qui peuvent être sélectionnés avec les réglages actuels de l'appareil.

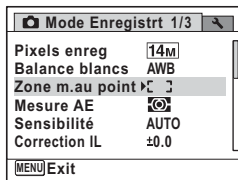

### 5 Utilisez le bouton de navigation (▲▼) pour modifier le réglage.

La zone de mise au point change à chaque pression sur le bouton de navigation (▲▼).

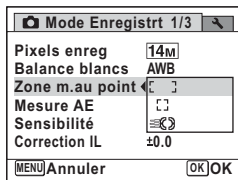

### 6 Appuyez sur le bouton OK ou le bouton de navigation (◀).

Le réglage est sauvegardé et l'appareil est prêt pour le paramétrage des autres fonctions.

Pour quitter l'opération de réglage, appuyez sur le bouton **MENU**.



Pour utiliser une autre opération, reportez-vous aux options alternatives suivantes de l'étape 6.

## Permet de sauvegarder le réglage et de commencer à prendre des photos

### 6 **Pressez le déclencheur à mi-course.**

Le réglage est sauvegardé et l'appareil revient au mode capture. Lorsque le déclencheur est pressé à fond, la photo est prise.



Lorsque le menu [ Réglages ] s'affiche en mode [ ], vous pouvez basculer en mode [ ] en appuyant sur le bouton [ ].

## Permet de sauvegarder le réglage et de commencer la lecture des images

### 6 **Appuyez sur le bouton [ ].**

Lorsque le menu [ Mode Enregistr ] s'affiche en mode [ ], le réglage est enregistré et l'appareil photo revient en mode lecture.

## Permet d'annuler les modifications et de poursuivre l'utilisation du menu

### 6 **Appuyez sur le bouton MENU.**

Les modifications sont annulées et l'écran montré à l'étape 3 apparaît à nouveau.



La fonction du bouton **MENU** est différente selon l'écran. Référez-vous aux indications du guide.

**MENU** Exit      Quitte le menu et retourne à l'écran d'origine.

**MENU** ↶      Revient à l'écran précédent avec le réglage en cours.

**MENU** Annuler      Annule la sélection actuelle, quitte le menu et revient à l'écran précédent.

## Liste des menus

Affiche les paramètres qui peuvent être définis avec les menus et en donne la description. Reportez-vous à la liste des réglages par défaut à l'Annexe « Réglages par défaut » (p.240) pour vérifier que les réglages sont sauvegardés lorsque l'appareil est mis hors tension ou si les réglages retrouvent leurs valeurs par défaut lorsque l'appareil est réinitialisé.

### Menu [📷 Mode Enregistrtr]

Ce menu présente les fonctions liées à la réalisation de photos et à l'enregistrement de séquences vidéo.

Paramètre	Description	Page	
Pixels enregistrés	Choix du nombre de pixels enregistrés des images fixes	p.111	
Balance blancs	Réglage de la balance des couleurs en fonction des conditions d'éclairage	p.115	
Zone m.au point	Modification de la zone de mire AF	p.110	
Mesure AE	Définition de la zone de l'écran qui est mesurée afin de déterminer l'exposition	p.117	
Sensibilité	Réglage de la sensibilité	p.119	
Correction IL	Réglage de la luminosité globale de la photo	p.113	
Vidéo	Pixels enregistrés	Choix du nombre de pixels enregistrés des séquences vidéo	p.132
	Movie SR	Choix de l'utilisation ou non de la fonction d'anti-bougé vidéo (Movie SR)	p.133
Rég. Plage Dyn.	Compens. htes lum	Règle les zones claires lorsque l'image est trop claire	p.114
	Compens° ombres	Règle les zones sombres lorsque l'image est trop sombre	
Shake Reduction	Compensation des vibrations de l'appareil pendant la prise de vue.	p.121	
Dét yeux fermés	Choix de l'utilisation ou non de la fonction de clignement des yeux lorsque la fonction Détection visage est activée	p.120	
Zoom numérique	Choix de l'utilisation ou non de la fonction de zoom numérique	p.83	
Affich. immédiat	Choix du mode Affich. immédiat	p.122	
Mémoire	Sauvegarde des valeurs définies de la fonction prise de vues ou retour aux valeurs par défaut lorsque l'appareil est hors tension	p.135	

Bouton vert	Attribution d'une fonction au bouton vert qui vous permet d'y accéder directement en mode	p.126
Netteté	Sélection de contours nets ou flous	p.123
Saturation	Réglage de la saturation des couleurs	p.124
Contraste	Réglage du niveau de contraste	p.124
Imprimer la date	Choix de l'impression ou non de la date et/ou de l'heure pour la prise d'images fixes	p.125

### ● Menu 1 [ Mode Enregistr] ● Menu 2 [ Mode Enregistr]

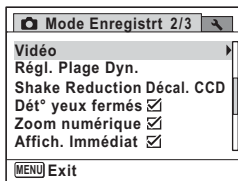
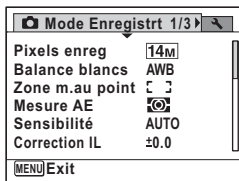

### ● Menu 3 [ Mode Enregistr]

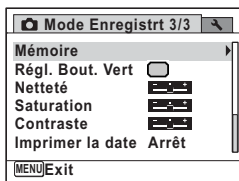

- Utilisez le mode (Vert) pour prendre des photos en toute simplicité à l'aide des réglages par défaut, quels que soient les réglages du menu [ Mode Enregistr] (p.79).
- L'attribution de fonctions couramment utilisées au bouton vert vous permet d'accéder directement au menu (p.126).

### Menu [ Réglages]

Paramètre	Description	Page
Son	Ajustement du volume de fonctionnement et de lecture, réglage du type de son de démarrage, d'obturateur, des touches, du retardateur	p.197
Réglage date	Réglage de la date et de l'heure	p.198
Heure monde	Réglage de la ville de résidence et de la destination	p.201

Paramètre	Description	Page
Language/言語	Choix de la langue d'affichage des menus et messages	p.204
Nom Fichier	Choix de l'attribution des noms aux dossiers destinés au stockage d'images et de fichiers son	p.205
Connexion USB	Choix du mode de connexion USB (MSC ou PTP) lors du raccordement à un ordinateur par câble USB	p.220
Sortie vidéo	Réglage du format de sortie à l'équipement audiovisuel	p.206
Eye-Fi	Démarrage du transfert des images à l'aide d'une carte Eye-Fi	p.207
Luminosité	Modification de la luminosité de l'écran	p.207
Économie d'énergie	Définit le laps de temps qui s'écoule avant que l'appareil ne passe en mode économie d'énergie	p.208
Arrêt auto	Définit le laps de temps qui s'écoule avant que l'appareil ne s'éteigne automatiquement	p.209
Réinitialisation	Réinitialise les réglages aux valeurs par défaut	p.212
Supprimer tout	Supprime immédiatement toutes les images et fichiers son sauvegardés	p.158
Détection pixels morts	Établit et corrige tout pixel défectueux sur le capteur CCD	p.211
Formatage	Formatage de la carte mémoire SD	p.196

### ● Menu 1 [Réglages]

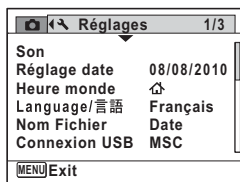

### ● Menu 2 [Réglages]

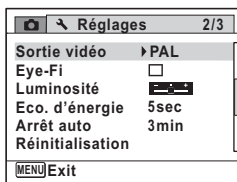

### ● Menu 3 [Réglages]

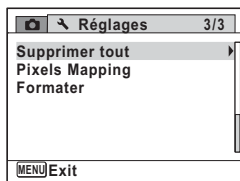

# **3 Opérations de prise de vue**

---

<b>Prise de vue images fixes .....</b>	<b>68</b>
<b>Réglage des fonctions de la prise de vue .....</b>	<b>106</b>
<b>Enregistrement de séquences vidéo ....</b>	<b>130</b>
<b>Sauvegarde des réglages (Mémoire) ....</b>	<b>135</b>

## Opérations de prise de vue

L'Optio RZ10 dispose d'une gamme étendue de modes de prise de vue et de fonctions pour photographier n'importe quel sujet ou scène. Ce chapitre est consacré aux opérations de prise de vue avec les réglages standard (réglages initiaux par défaut).

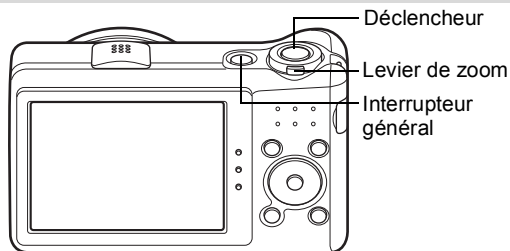

### 1 **Pressez l'interrupteur général.**

L'appareil est sous tension et prêt à prendre des photos. Ce mode est appelé, dans le présent manuel, « mode d'enregistrement Photo ».

### 2 **Confirmez le sujet et les paramètres de la prise de vue sur l'écran.**

La mire de mise au point au centre de l'écran correspond à la zone de mise au point automatique.



Mire de mise au point

Lorsque l'appareil détecte le visage d'une personne, la fonction Détection visage est activée et le cadre de détection du visage apparaît (p.74).

Lorsque l'appareil détecte la tête d'un animal domestique, le déclencheur est actionné automatiquement.

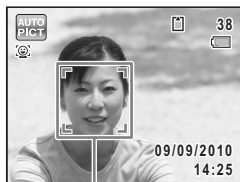

Cadre de détection de visage

Il est possible de modifier la zone capturée en actionnant le levier de zoom vers la gauche ou la droite (p.81).

Vers la droite (▲) Agrandit le sujet.

Vers la gauche (▲▲▲) Élargit la zone capturée par l'appareil.

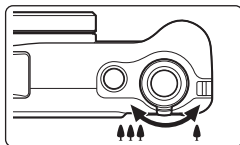

### 3 **Pressez le déclencheur à mi-course.**

La mire de mise au point (ou la mire de détection du visage) de l'écran apparaît en vert lorsque l'appareil effectue la mise au point du sujet à la bonne distance.



### 4 **Appuyez sur le déclencheur à fond.**

La photo est prise.

Le flash se déclenche automatiquement en fonction des conditions d'éclairage.

L'image capturée s'affiche temporairement sur l'écran (Affich.

Immédiat : p.71) et est sauvegardée sur la carte mémoire SD ou dans la mémoire intégrée.



Appuyez sur le bouton vert pour basculer en **mode (vert)** et laissez l'appareil régler automatiquement toutes les fonctions de prise de vue (p.79).

## Utilisation du déclencheur

Le déclencheur fonctionne en deux temps, comme décrit ci-dessous.

### Pression à mi-course

Ceci signifie appuyer sur le déclencheur jusqu'au premier niveau. Le réglage de la mise au point et l'exposition sont verrouillés. La mire de mise au point verte s'allume sur l'écran lorsque le déclencheur est pressé à mi-course et la mise au point correcte. Dans le cas contraire, la mire est blanche.

### Pression à fond

Ceci signifie enfoncer le déclencheur jusqu'au bout. Une photo est alors prise.

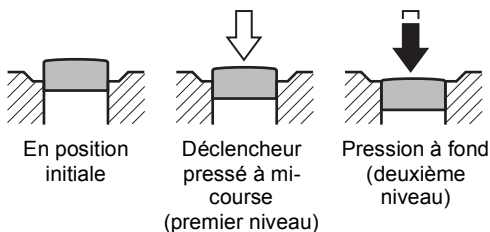

### Mauvaises conditions de mise au point

L'appareil ne peut pas réaliser de mise au point dans les conditions suivantes. Dans ces cas, verrouillez la mise au point sur un objectif à la même distance que le sujet (en maintenant le déclencheur enfoncé à mi-course), puis cadrez l'appareil sur votre sujet et appuyez sur le déclencheur à fond.

- Objets faiblement contrastés tels qu'un ciel bleu ou un mur blanc comme arrière-plan
- Endroits ou objets sombres, ou conditions nuisant à la réflexion de la lumière
- Lignes horizontales ou motifs élaborés
- Objets en mouvement
- Présence d'un objet de premier plan et d'un objet d'arrière-plan dans la zone capturée
- Intense réflexion de lumière ou contre-jour (arrière-plan très lumineux)



## Affich. immédiat et Dét yeux fermés

L'image apparaît temporairement à l'écran (Affich. Immédiat) immédiatement après la prise de vue. Si l'appareil détecte que le sujet a fermé les yeux alors que la fonction Détection visage (p.74) est activée, le message [Yeux fermés détectés] s'affiche pendant 3 secondes (Dét° yeux fermés).



- Lorsque la fonction de détection visage n'est pas active, celle de détection du clignement des yeux est également inactive. Même si les visages des sujets sont détectés et selon leur état, la détection du clignement peut ne pas fonctionner.
- Vous pouvez également désactiver la fonction de détection du clignement des yeux (p.120).

## Réglage du mode scène

L'Optio RZ10 dispose d'un grand nombre de modes de prise de vue qui vous permettent de prendre des photos ou d'enregistrer des séquences vidéo dans diverses situations ; il vous suffit pour cela de choisir le mode approprié à la situation particulière à partir de la palette du mode scène.

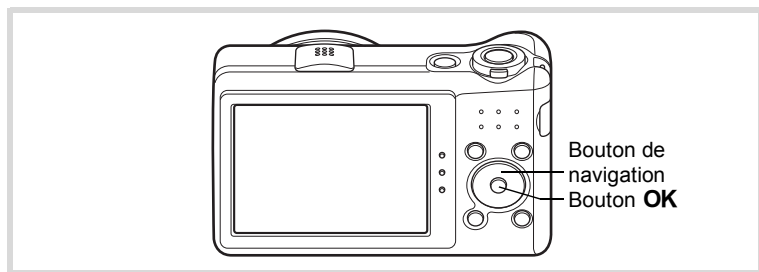

- 1 Appuyez sur le bouton de navigation (▼) en mode .**  
La palette du mode d'enregistrement apparaît.

## 2 Utilisez le bouton de navigation (▲▼◀▶) pour sélectionner un mode scène.

Lorsqu'une icône est sélectionnée dans la palette du mode scène, les instructions relatives au mode scène sélectionné s'affichent.

















## 3 Appuyez sur le bouton OK.

Le mode de prise de vue est fixé et l'appareil revient au mode capture.











Il est possible de sélectionner 24 modes scène à partir de la palette du mode d'enregistrement.

Mode scène	Description	Page
Programme image auto	Sélectionne automatiquement le mode d'enregistrement le plus approprié.	p.76
Programme	Mode de base pour prendre des photos. Plusieurs fonctions réglables avec ce mode.	p.78
Portrait	Idéal pour les portraits. Le teint sera lumineux pour un effet bonne mine.	p.86
Portrait scène nocturne	Pour les portraits de nuit. Utilisation conseillée d'un trépied ou support.	p.84
Nocturne	Pour les photos de nuit. Utilisation recommandée d'un trépied ou support.	p.84
Vidéo	Enregistrement de vidéos.	p.130
Paysage	Idéal pour les photos de paysage. Rehausse les couleurs du ciel et du feuillage.	—
Ciel bleu	Augmente la saturation du ciel pour améliorer l'aspect de l'image.	—
Coucher de soleil	Idéal pour couchers de soleil et lumière aux couleurs chaudes.	—
Fleur	Idéal pour les photos de fleurs. Adoucit les contours de la fleur.	—

Mode scène	Description	Page
 Mouvements	Idéal pour les sujets en mouvement. Suivi de la MAP jusqu'au déclenchement.	p.91
 Animaux Domestiques	Prise de vue adaptée aux animaux domestiques en mouvement. Permet de détecter les animaux domestiques enregistrés.	p.88
 Digital SR	Une sensibilité plus élevée permet de réduire le risque d'image floue.	p.84
 Ton Chair naturel	Idéal pour les photos de personnes. Idéal pour rehausser le teint et gommer les imperfections de la peau.	p.86
 Enfants	Idéal pour les enfants actifs. Le teint sera lumineux pour un effet bonne mine.	p.87
 Feux d'artifice	Pour les feux d'artifice. Utilisation recommandée d'un trépied ou support.	p.84
 Composition cadre créatif	Pour capturer des images avec un cadre.	p.95
 Soirées	Pour les photos de soirées ou en faible lumière. ISO et luminosité augmentées.	p.93
 Gastronomie	Pour photos d'aliments et plats préparés. Contraste et saturation accentués.	—
 Lumière tamisée	Idéal pour les photographies en situation de lumière tamisée.	p.84
 Texte	Photographie de texte pour une meilleure lisibilité. Contraste réglable.	p.94
 Mer & Neige	Idéal pour des scènes aux arrière-plans lumineux (ex. la plage ou la neige). Assure une mesure précise pour les scènes lumineuses.	p.91
 Grd-angl numériq	Assemble deux photos pour un effet grand-angle.	p.100
 Panorama numérique	Assemble les images prises avec l'appareil pour créer une photo panoramique.	p.103

\* En plus des modes déjà indiqués, les modes  (Vert) (p.79) et Enregistrement vocal (p.188) sont également disponibles.



- Dans les modes scène autres que , , , , , ,  et , la saturation, le contraste, la netteté, la balance des blancs, etc. sont automatiquement réglés de manière optimale pour le mode sélectionné.
- Certaines fonctions ne sont pas disponibles ou ne s'activent pas totalement selon le mode scène sélectionné. Pour plus de précisions, reportez-vous à « Fonctions disponibles pour chaque mode scène » (p.234).

## Utilisation de la fonction Détection visage

Avec l'Optio RZ10, la fonction de détection de visage est disponible dans tous les modes de prise de vue.

Lorsque l'appareil détecte un visage dans l'image, une mire jaune de détection du visage apparaît autour du visage sur l'écran. La mise au point est réglée (détection AF du visage) et l'exposition est corrigée (détection AE du visage).

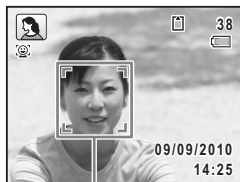

Cadre de détection de visage

Si le sujet qui se trouve dans le cadre de détection du visage bouge, le cadre se déplace également en s'ajustant à la taille du visage.

La fonction de détection de visage peut détecter jusqu'à 32 visages. Si plusieurs visages sont détectés, l'appareil affiche un cadre jaune sur le visage principal et un/des cadre(s) blanc(s) sur l'autre/les autres visage(s). Il peut afficher jusqu'à 31 cadres, y compris un cadre principal et des cadres blancs.

Lorsque plusieurs visages sont détectés

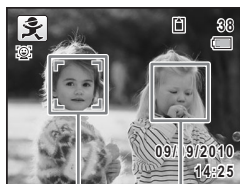

Cadre principal      Cadre blanc



- Les détections AF et AE du visage peuvent ne pas fonctionner si le sujet porte des lunettes de soleil, s'il ne regarde pas en direction de l'appareil ou si une partie de son visage est recouverte.
- S'il ne peut pas détecter le visage du sujet, l'appareil effectue la mise au point en utilisant le réglage actuellement sélectionné dans [Zone m.au point].
- Lorsque la fonction Smile Capture est activée, le déclencheur peut ne pas être actionné automatiquement car la fonction Smile Capture peut ne pas fonctionner dans certaines situations, lorsque par exemple le visage détecté est trop petit.

## Sélection de la fonction Détection visage

Par défaut, la fonction Détection visage est réglée sur Détection visage ON. Vous pouvez basculer en Smile Capture pour un déclenchement automatique lorsque le sujet sourit. À chaque pression du bouton , la fonction de détection de visage bascule comme suit :

Smile Capture → Détection visage OFF → Détection visage ON

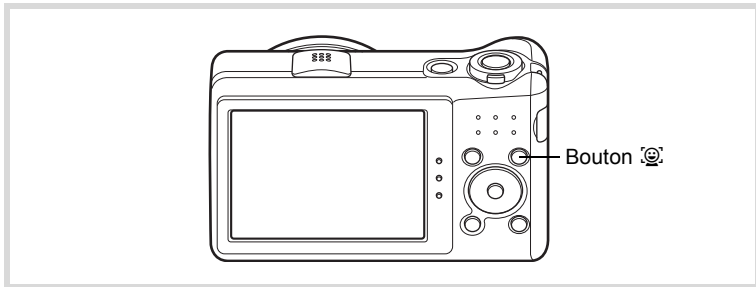

Une icône indiquant soit Détection visage ON soit Smile Capture apparaît à l'écran. (L'icône n'apparaît pas lorsque la fonction Détection visage n'est pas activée.)

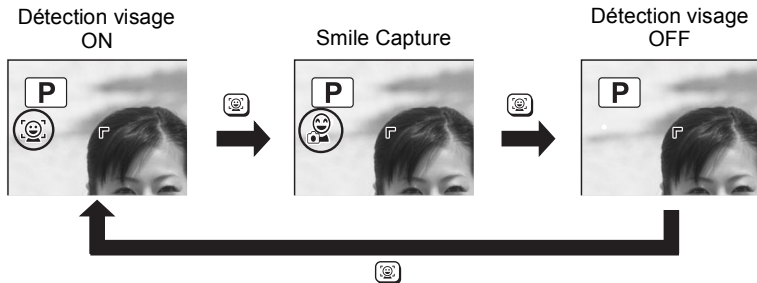



- La fonction Détection visage ne peut pas être désactivée en mode **AUTO PICT** (Programme image auto), (Portrait), (Portrait nocturne), (Animaux Domestiques), (Ton Chair naturel) ou (Enfants). Dans ces modes, la fonction Détection visage est toujours activée, et seule l'option Détection visage ON ou Smile Capture peut être sélectionnée.
- L'option Détection Visage ON est automatiquement sélectionnée en mode (Vert), **AUTO PICT** (Programme image auto), (Portrait), (Portrait nocturne), (Vidéo), (Ton Chair naturel) ou (Enfants). Lorsque vous passez à un autre mode à partir de ceux-ci, le réglage Détection visage revient au réglage précédent.
- Si la fonction Détection visage est activée alors que le mode flash est réglé sur (Auto), ce dernier passe automatiquement sur (Flash+Yeux rouges).

3

Opérations de prise de vue

## Prise de vue automatique (mode programme image auto)

En mode **AUTO PICT** (Programme image auto), l'appareil sélectionne automatiquement le mode le plus approprié en fonction de la situation et des sujets.

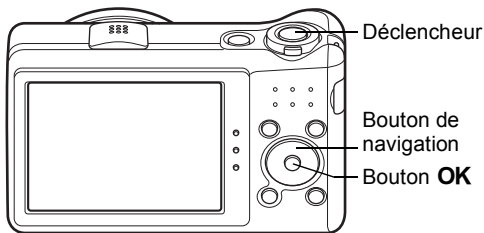

- 1 Appuyez sur le bouton de navigation (▼) en mode .**  
La palette du mode d'enregistrement apparaît.
- 2 Utilisez le bouton de navigation (▲▼◀▶) pour sélectionner **AUTO PICT**.**

### 3 Appuyez sur le bouton OK.

Le mode **AUTO PICT** est sélectionné et l'appareil revient au mode capture.

Lorsque l'appareil détecte le visage d'une personne, la fonction Détection visage est activée et le cadre de détection du visage apparaît (p.74).

Lorsque l'appareil détecte la tête d'un animal domestique, le déclencheur est actionné automatiquement.



### 4 Pressez le déclencheur à mi-course.

Le mode scène sélectionné s'affiche dans la partie supérieure gauche de l'écran.

Standard	Nocturne	Portrait nocturne
Paysage	Fleur	Portrait
Mouvements	Lumière tamisée	Ciel bleu
Portrait x Ciel bleu	Portrait x Contre-jour	Coucher de soleil
Portrait x Coucher de soleil	Photo de groupe	Texte

La mire de mise au point de l'écran apparaît en vert lorsque l'appareil effectue la mise au point du sujet à la bonne distance.

### 5 Appuyez sur le déclencheur à fond.

La photo est prise.



Les restrictions suivantes s'appliquent au mode **AUTO PICT** :

- Vous ne pouvez pas désactiver la fonction Détection visage.
- Le réglage de la zone de mise au point est fixé sur [ ] (Multiple).
- Le mode (Fleur) ne peut pas être sélectionné lorsque vous utilisez le zoom numérique ou le zoom intelligent.
- Si le mode (Nocturne) est sélectionné alors que le mode flash est réglé sur (Auto) ou (Auto+Yeux rouges), le mode flash passe automatiquement sur (Flash Eteint).
- Si le mode (Portrait nocturne) est sélectionné alors que le mode flash est réglé sur (Auto), le mode flash passe automatiquement sur (Flash+Yeux rouges) lorsque l'appareil détecte un visage et détermine que le flash est nécessaire.
- Lorsque la fonction Smile Capture est activée, l'appareil photo ne détecte pas les animaux domestiques.

3

## Prise de vue avec réglages personnalisés (mode programme)

En mode **P** (Programme), l'appareil photo règle automatiquement la vitesse d'obturation et l'ouverture pour prendre des images fixes. Cependant, vous pouvez sélectionner d'autres fonctions telles que le mode flash et le nombre de pixels enregistrés.

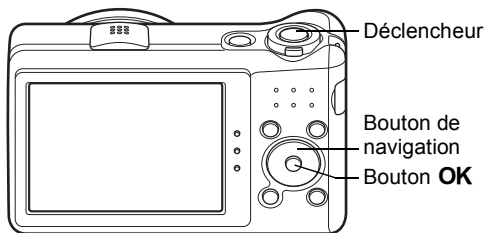

- 1 Appuyez sur le bouton de navigation (▼) en mode .**  
La palette du mode d'enregistrement apparaît.
- 2 Utilisez le bouton de navigation (▲▼◀▶) pour sélectionner **P**.**



### 3 Appuyez sur le bouton OK.

Le mode **P** est sélectionné et l'appareil revient au mode capture.

Lorsque l'appareil détecte le visage d'une personne, la fonction Détection visage est activée et le cadre de détection du visage apparaît (p.74).



### 4 Réglez les fonctions que vous souhaitez modifier.

Pour plus de détails, reportez-vous à « Réglage des fonctions de la prise de vue » (p.106 - p.129).

### 5 Pressez le déclencheur à mi-course.

La mire de mise au point de l'écran apparaît en vert lorsque l'appareil effectue la mise au point du sujet à la bonne distance.

### 6 Appuyez sur le déclencheur à fond.

La photo est prise.

## Prise de vue en mode de base (mode vert)

En mode **●** (Vert), vous pouvez prendre des photos en toute simplicité en utilisant les réglages par défaut, quels que soient les réglages du menu [📷 Mode Enregistr].

Les réglages du mode **●** sont comme suit.

Mode flash	<b>⚡</b> (Auto)	Correction IL	±0,0
Mode Pr.de vues	<input type="checkbox"/> (Standard)	Compens.htes lum	<input type="checkbox"/> (arrêt)
Mode centre	<b>AF</b> (Standard)	Compens° ombres	<input type="checkbox"/> (arrêt)
Détection visage	Oui	Shake Reduction	Décal. CCD
Affichage infos	Normal	Dét yeux fermés	<input checked="" type="checkbox"/> (oui)
Pixels enregistrés	<b>14M</b> (4288×3216)	Zoom numérique	<input checked="" type="checkbox"/> (oui)
Balance blancs	<b>AWB</b> (Auto)	Affich. immédiat	<input checked="" type="checkbox"/> (oui)
Zone m.au point	<input type="checkbox"/> <input type="checkbox"/> (multiple)	Netteté	— — + (normal)
Mesure AE	<b>📷</b> (mesure multizone)	Saturation	— — + (normal)
Sensibilité	AUTO	Contraste	— — + (normal)
		Imprimer la date	Arrêt

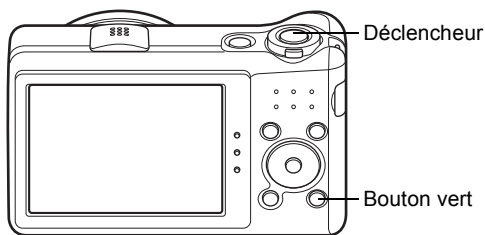

3

## 1 Appuyez sur le bouton vert en mode .

L'appareil passe en mode .

**Appuyez à nouveau sur le bouton vert pour revenir au mode sélectionné avant le mode .**

Lorsque l'appareil détecte le visage d'une personne, la fonction Détection visage est activée et le cadre de détection du visage apparaît (p.74).











## 2 Pressez le déclencheur à mi-course.

La mire de mise au point de l'écran apparaît en vert lorsque l'appareil effectue la mise au point du sujet à la bonne distance.

## 3 Appuyez sur le déclencheur à fond.

La photo est prise.



- Le mode  est uniquement disponible lorsqu'il est attribué au bouton Vert dans [Régl. Bout. Vert] du menu [ Mode Enregistrtr] (p.126). Par défaut, le mode  est attribué au bouton Vert.
- En mode , le bouton **OK/DISPLAY** ne vous permet pas de modifier les informations affichées sur l'écran.
- Si vous appuyez sur le bouton **MENU** en mode , le menu [ Réglages] apparaît. Le menu [ Mode Enregistrtr] ne peut pas s'afficher.
- Si l'appareil est éteint en mode , il s'allume dans ce même mode  à la mise sous tension suivante.

## Utilisation du zoom

Vous pouvez utiliser le zoom pour modifier la zone capturée.

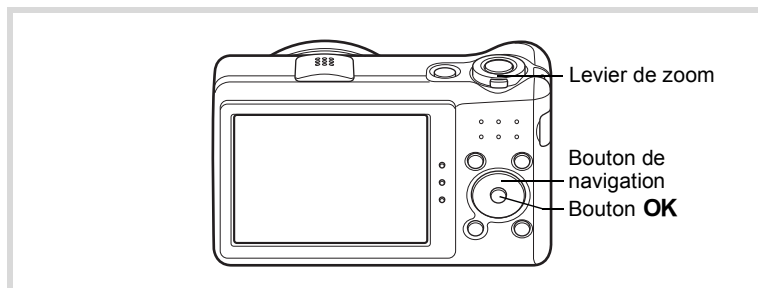

### 1 Actionnez le levier de zoom en mode .

Vers la droite (▲) Agrandit le sujet.

Vers la gauche (▼) Élargit la zone capturée par l'appareil.

Lorsque vous continuez d'actionner le levier vers la droite (▲), l'appareil passe automatiquement du zoom optique au zoom intelligent.

Lorsque vous relâchez le levier et l'actionnez de nouveau, l'appareil passe en Zoom numérique.

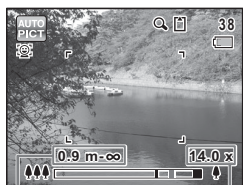
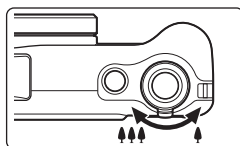

Rapport de grossissement  
Barre zoom

Plage de mise au point (au cours de l'activation du zoom uniquement)

\* La plage de mise au point n'est pas affichée lorsque le mode Centre est réglé sur **PF/▲**, ou lorsque le mode scène est réglé sur  (Feux d'artifice).

La barre zoom s'affiche ainsi.

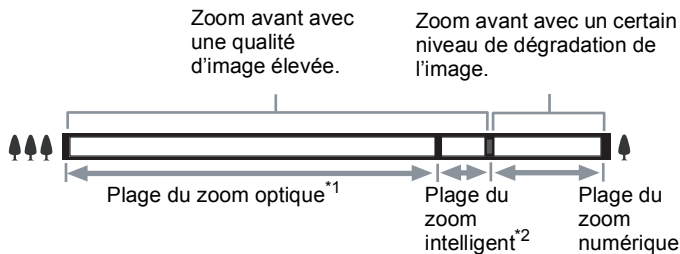

\*1 Vous pouvez effectuer un zoom avant jusqu'à 10 fois avec le zoom optique.

\*2 La plage du zoom intelligent dépend du nombre de pixels enregistrés. Reportez-vous au tableau suivant.

### Nombre de pixels enregistrés et rapport de grossissement maximum

Pixels enregistrés	Zoom intelligent	Zoom numérique
14M	Non disponible (zoom optique 10× seulement)	Équivalent à env. 67×
10M 16:1 / 10M 16:9	Non disponible (zoom optique 10× seulement)	
7M	Env. 14×	
5M	Env. 16,5×	
3M	Env. 20,9×	
2M 16:9	Env. 22,3×	
2M	Env. 26,8×	
1024	Env. 41,9×	
640	Env. 67× (Identique à Zoom numérique)	



- Il est recommandé d'utiliser un trépied pour éviter tout risque de bougé de l'appareil lors de la prise de vue à un fort taux de grossissement.
- Le grain des photos prises dans la plage du zoom numérique est plus fin que celui des photos prises dans la plage du zoom optique.
- Le zoom intelligent n'est pas disponible dans les cas suivants :
  - Lorsque le nombre de pixels enregistrés est réglé sur **14M/10M** / **10M** (zoom optique 10× disponible)
  - En mode **(👤)** (Digital SR)
  - Lorsque la sensibilité est réglée sur 3200 ou 6400
- L'image agrandie avec le zoom intelligent peut apparaître grossière sur l'écran mais ceci n'affecte pas la qualité de l'image enregistrée.
- En mode **(📹)** (Vidéo), seul le zoom numérique est disponible lors de l'enregistrement.

## Réglage du zoom numérique

Le zoom numérique est réglé sur  (Oui) dans le paramètre par défaut. Pour prendre des photos uniquement avec le zoom optique et le zoom intelligent, réglez le zoom numérique sur  (Arrêt).

### 1 Appuyez sur le bouton MENU en mode **(📷)**.

Le menu **[📷 Mode Enregistré]** apparaît.

### 2 Utilisez le bouton de navigation (**▲ ▼**) pour sélectionner **[Zoom numérique]**.

### 3 Utilisez le bouton de navigation (**◀ ▶**) pour sélectionner ou .

- Utilisation du zoom numérique
- Utilise seulement le zoom optique et le zoom intelligent

Le réglage est sauvegardé.

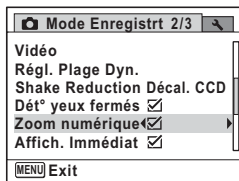





### 4 Appuyez sur le bouton MENU.

L'appareil revient au mode capture.





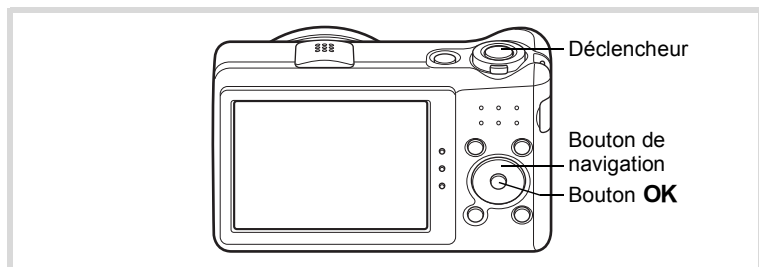

Enregistrement du réglage de la fonction de zoom numérique **☞** p.135

## Prise de vue en basse lumière (mode Portrait nocturne/Nocturne/Digital SR/Feux d'artifice/Lumière tamisée)





Vous pouvez choisir un mode approprié pour la prise de vue en basse lumière (scènes de nuit par exemple).

 Portrait scène nocturne	Pour les portraits de nuit. Utilisation conseillée d'un trépied ou support. Si la fonction Détection visage est activée alors que le mode flash est réglé sur $\frac{1}{A}$ (Auto), ce dernier passe automatiquement sur $\frac{1}{2}$ (Flash+Yeux rouges).
 Nocturne	Pour les photos de nuit. Utilisation recommandée d'un trépied ou support.
 Digital SR	Une sensibilité plus élevée permet de réduire le risque d'image floue. La sensibilité se règle automatiquement sur AUTO et le nombre de pixels enregistrés est fixé sur $5M$ (2592×1944).
 Feux d'artifice	Pour les feux d'artifice. Utilisation recommandée d'un trépied ou support. La vitesse d'obturation est fixée sur 4 s et la sensibilité est fixée sur la valeur minimale.
 Lumière tamisée	Idéal pour les photographies en situation de lumière tamisée.



- 1 Appuyez sur le bouton de navigation (▼) en mode .**  
La palette du mode d'enregistrement apparaît.
- 2 Utilisez le bouton de navigation (▲▼◀▶) pour sélectionner , , ,  ou .**

### 3 Appuyez sur le bouton OK.

Le mode , , ,  ou  est sélectionné et l'appareil revient au mode capture.

Lorsque l'appareil détecte le visage d'une personne, la fonction Détection visage est activée et le cadre de détection du visage apparaît (p.74).

### 4 Pressez le déclencheur à mi-course.

La mire de mise au point de l'écran apparaît en vert lorsque l'appareil effectue la mise au point du sujet à la bonne distance.



### 5 Appuyez sur le déclencheur à fond.



La photo est prise.



- La vitesse d'obturation a tendance à être plus lente lors de la prise de vue de nuit.
- Pour éviter tout risque de bougé de l'appareil, réglez la fonction Stabilisat°elect (p.121) sur  (Oui) ou utilisez un trépied et/ou la fonction retardateur (p.97).

## Photographie de personnes (Mode Portrait/Ton Chair naturel)

Les modes  (Portrait) et  (Ton Chair naturel) permettent de prendre des photos de personnes. La fonction Détection visage (p.74) fonctionne pour chaque mode scène et facilite le centrage de la photo sur le visage du sujet.

 Portrait	Idéal pour les portraits. Le teint sera lumineux pour un effet bonne mine.
 Ton Chair naturel	Idéal pour les photos de personnes. Idéal pour rehausser le teint et gommer les imperfections de la peau.

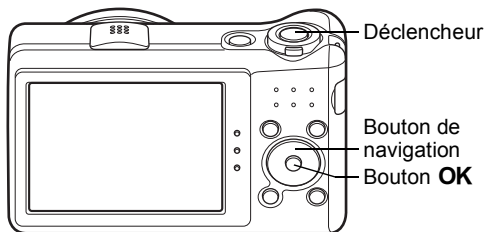



### 1 Appuyez sur le bouton de navigation (▼) en mode .

La palette du mode d'enregistrement apparaît.

### 2 Utilisez le bouton de navigation (▲▼◀▶) pour sélectionner ou .

### 3 Appuyez sur le bouton OK.

Le mode  ou  est sélectionné et l'appareil revient au mode capture. Lorsque l'appareil détecte le visage d'une personne, la fonction Détection visage est activée et le cadre de détection du visage apparaît (p.74).

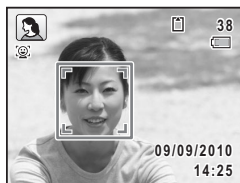



#### 4 **Pressez le déclencheur à mi-course.**

La mire de mise au point de l'écran apparaît en vert lorsque l'appareil effectue la mise au point du sujet à la bonne distance.

#### 5 **Appuyez sur le déclencheur à fond.**

La photo est prise.

## Photographie d'enfants (mode enfants)

Le mode  (Enfants) permet de prendre des photos d'enfants en mouvement. Il rend également parfaitement les teints éclatants de santé. La fonction Détection visage (p.74) est automatique dans ce mode, facilitant la mise en avant des visages lors de la prise de vue.

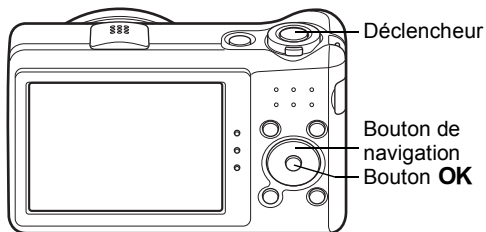

#### 1 **Appuyez sur le bouton de navigation (▼) en mode .**

La palette du mode d'enregistrement apparaît.

#### 2 **Utilisez le bouton de navigation (▲▼◀▶) pour sélectionner .**

#### 3 **Appuyez sur le bouton OK.**

Le mode  est sélectionné et l'appareil revient au mode capture.

Lorsque l'appareil détecte le visage d'une personne, la fonction Détection visage est activée et le cadre de détection du visage apparaît (p.74).



**4** **Pressez le déclencheur à mi-course.**



La mire de mise au point de l'écran apparaît en vert lorsque l'appareil effectue la mise au point du sujet à la bonne distance.

**5** **Appuyez sur le déclencheur à fond.**

La photo est prise.

## Prise de vue de votre animal domestique (mode animaux domestiques)

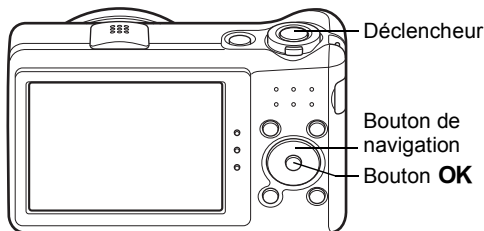
En mode  (Animaux domestiques), le déclencheur est actionné automatiquement lorsque l'animal est détecté. L'appareil photo peut également enregistrer vos animaux domestiques.

**1** **Appuyez sur le bouton de navigation (▼) en mode .**

La palette du mode d'enregistrement apparaît.

**2** **Utilisez le bouton de navigation (▲▼◀▶) pour sélectionner .****3** **Appuyez sur le bouton OK.**

Le mode  est sélectionné et l'appareil revient au mode capture.

Lorsque l'appareil détecte la tête d'un animal domestique, le déclencheur est actionné automatiquement.

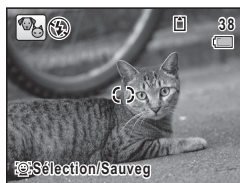

### 1 Appuyez sur le bouton de l'écran du mode capture en mode (Animaux domestiques).

L'écran d'enregistrement de l'animal s'affiche.

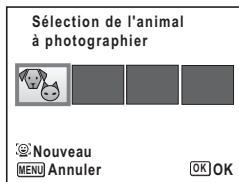

### 2 Appuyez de nouveau sur le bouton .

L'écran d'enregistrement de l'animal s'affiche.

Le fait de pointer l'appareil photo vers la tête de l'animal domestique déclenche automatiquement l'obturateur et la boîte de dialogue d'enregistrement de l'animal s'ouvre.

Lorsque vous sélectionnez [Sauvegarder] à l'aide du bouton de navigation () et appuyez sur le bouton **OK**, la photo de l'animal domestique enregistré est affichée dans le coin supérieur gauche de l'écran et l'appareil revient au mode capture.



Écran d'enregistrement de l'animal



Écran de confirmation de la sauvegarde

Lorsque l'appareil détecte la tête d'un animal domestique, le déclencheur est actionné automatiquement.

Vous pouvez également prendre une photo en appuyant sur le déclencheur.

Lorsque vous appuyez deux fois sur le bouton  de l'écran du mode capture, l'écran d'enregistrement de l'animal s'affiche pour enregistrer un autre animal. Vous pouvez enregistrer jusqu'à trois animaux domestiques.

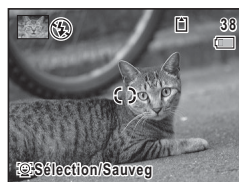

Écran du mode capture



- Lorsque vous appuyez sur le bouton **MENU** de l'écran d'enregistrement de l'animal, l'enregistrement est annulé et l'appareil revient au mode d'enregistrement Photo.
- Seuls les chiens et les chats peuvent être enregistrés en mode (Animaux domestiques). Les autres animaux ou les visages de personnes ne peuvent pas être enregistrés. Il est impossible d'enregistrer la tête d'un animal domestique si, par exemple, sa tête est trop petite.
- L'appareil peut ne pas détecter la tête de l'animal domestique enregistré en fonction des conditions de prise de vue.

3

Opérations de prise de vue

## Choix de l'animal domestique à photographier

Si vous avez enregistré plusieurs animaux domestiques, choisissez l'animal à photographier.

- 1 Appuyez sur le bouton de l'écran du mode capture en mode (Animaux domestiques).**

L'écran d'enregistrement de l'animal s'affiche.





- 2 Utilisez le bouton de navigation (◀▶) pour choisir l'animal domestique que vous souhaitez photographier.**

- 3 Appuyez sur le bouton OK.**

L'animal domestique sélectionné est celui que vous souhaitez photographier et l'appareil revient au mode capture.

## Pour supprimer l'enregistrement d'un animal domestique

- 1 Appuyez sur le bouton  de l'écran du mode capture en mode  (Animaux domestiques).**



L'écran d'enregistrement de l'animal s'affiche.





- 2 Utilisez le bouton de navigation (◀▶) pour choisir l'animal domestique à supprimer.**
- 3 Appuyez sur le bouton Vert.**
- 4 Sélectionnez [Supprimer] à l'aide du bouton de navigation (▲).**
- 5 Appuyez sur le bouton OK.**

L'enregistrement de l'animal sélectionné est supprimé.



[Zone m.au point] est réglé sur  (AF par anticipation) et le mode Flash est réglé sur  (Flash Eteint). Vous pouvez cependant modifier ces réglages.

## Prises de vue d'activités sportives et de loisirs (mode Mouvements/mode Mer & Neige)

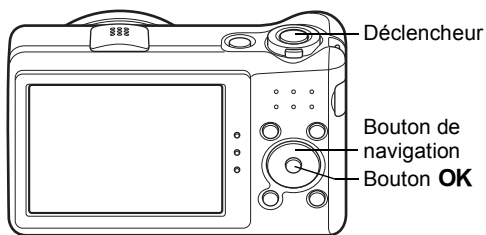

 Mouvements	Idéal pour les sujets en mouvement. Suivi de la MAP jusqu'au déclenchement.
 Mer & Neige	Idéal pour des scènes aux arrière-plans lumineux (ex. la plage ou la neige). Assure une mesure précise pour les scènes lumineuses.





3

**1 Appuyez sur le bouton de navigation (▼) en mode .**

La palette du mode d'enregistrement apparaît.

**2 Utilisez le bouton de navigation (▲▼◀▶) pour sélectionner  ou .****3 Appuyez sur le bouton OK.**

Le mode  ou  est sélectionné et l'appareil revient au mode capture.

Lorsque l'appareil détecte le visage d'une personne, la fonction Détection visage est activée et le cadre de détection du visage apparaît (p.74).

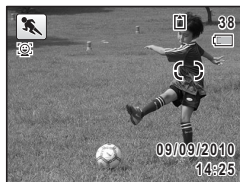
**4 Pressez le déclencheur à mi-course.**

La mire de mise au point de l'écran apparaît en vert lorsque l'appareil effectue la mise au point du sujet à la bonne distance.

En mode , la mire de mise au point suit le sujet lorsque le déclencheur est enfoncé à mi-course.

**5 Appuyez sur le déclencheur à fond.**

La photo est prise.

## Prises de vue en intérieur (mode soirées)



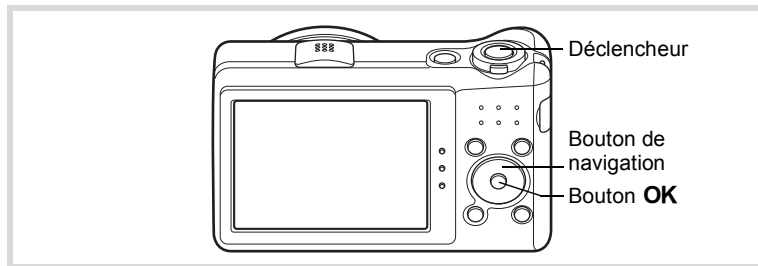

Le mode  $\nabla$  (Soirées) est approprié pour prendre des photos d'intérieur, par exemple des instantanés lors de soirées.



- 1 Appuyez sur le bouton de navigation ( $\nabla$ ) en mode  $\text{CAM}$ .**  
La palette du mode d'enregistrement apparaît.
- 2 Utilisez le bouton de navigation ( $\blacktriangle \nabla \blacktriangleleft \blacktriangleright$ ) pour sélectionner  $\nabla$ .**
- 3 Appuyez sur le bouton OK.**  
Le mode  $\nabla$  est sélectionné et l'appareil revient au mode capture. Lorsque l'appareil détecte le visage d'une personne, la fonction Détection visage est activée et le cadre de détection du visage apparaît (p.74).
- 4 Pressez le déclencheur à mi-course.**  
La mire de mise au point de l'écran apparaît en vert lorsque l'appareil effectue la mise au point du sujet à la bonne distance.
- 5 Appuyez sur le déclencheur à fond.**  
La photo est prise.

## Prise de vue de texte (mode texte)



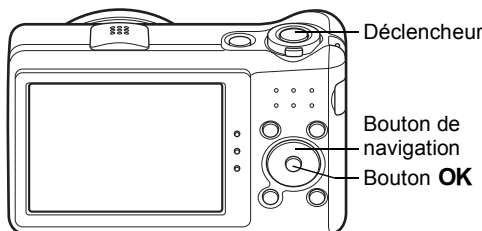

Le mode  (Texte) vous permet de prendre des photos nettes de texte écrit. Il est également pratique pour obtenir une copie numérique d'un document important ou améliorer la lisibilité des petits caractères.

 Couleur	Conserve la couleur d'origine du texte.
 Nég. couleur	Inverse la couleur du texte.
 N & B	Met le texte coloré en noir et blanc.
 Nég. N&B	Met le texte coloré en noir et blanc inversé.



**1** Appuyez sur le bouton de navigation () en mode .





La palette du mode d'enregistrement apparaît.

**2** Utilisez le bouton de navigation (   ) pour sélectionner .

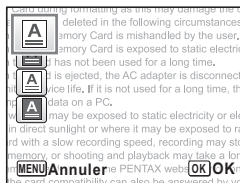
**3** Appuyez sur le bouton OK.

L'écran de sélection du mode  apparaît.



**4** Utilisez le bouton de navigation ( ) pour sélectionner , ,  ou .



## 5 Appuyez sur le bouton OK.

L'icône sélectionnée apparaît et l'appareil revient au mode capture.

Lorsque l'appareil détecte le visage d'une personne, la fonction Détection visage est activée et le cadre de détection du visage apparaît (p.74).

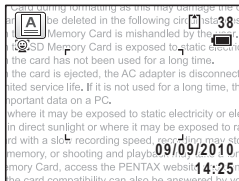

## 6 Pressez le déclencheur à mi-course.

La mire de mise au point de l'écran apparaît en vert lorsque l'appareil effectue la mise au point du sujet à la bonne distance.

## 7 Appuyez sur le déclencheur à fond.

La photo est prise.

## Encadrement de vos photos (mode compos. cadre créa.)

Le mode  (Compos. Cadre créa.) vous permet de prendre des photos en utilisant les cadres enregistrés sur l'appareil.

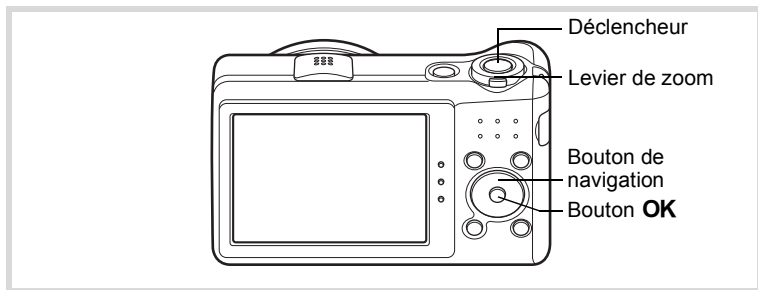

## 1 Appuyez sur le bouton de navigation (▼) en mode .

La palette du mode d'enregistrement apparaît.

## 2 Utilisez le bouton de navigation (▲▼◀▶) pour sélectionner .

- 3 Appuyez sur le bouton OK.**  
L'affichage neuf images apparaît sur l'écran.

- 4 Utilisez le bouton de navigation (▲▼◀▶) pour choisir le cadre que vous souhaitez utiliser.**

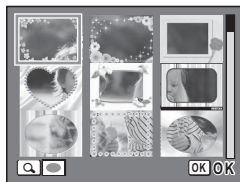

- 5 Actionnez le levier de zoom vers la droite (Q).**

Le cadre sélectionné apparaît en affichage image par image.

Pour choisir un cadre différent, procédez selon l'une des méthodes suivantes.

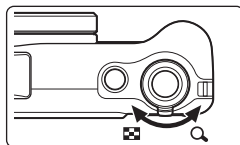

Bouton de navigation (◀▶)	Appuyez pour sélectionner un cadre différent.
Actionnement du levier de zoom vers la gauche (Q)	Revient à l'affichage neuf images de l'écran de sélection du cadre, puis vous permet de choisir un cadre différent de la même manière qu'à l'étape 4.

- 6 Appuyez sur le bouton OK.**

L'image cadrée apparaît sur l'écran.

Lorsque l'appareil détecte le visage d'une personne, la fonction Détection visage est activée et le cadre de détection du visage apparaît (p.74).



- 7 Pressez le déclencheur à mi-course.**

La mire de mise au point de l'écran apparaît en vert lorsque l'appareil effectue la mise au point du sujet à la bonne distance.

- 8 Appuyez sur le déclencheur à fond.**

La photo est prise.



- Le nombre de pixels enregistrés est fixé à **3M** (2048×1536).
- À sa sortie de l'usine, l'appareil contient 3 cadres définis par défaut et 87 cadres optionnels. (Le CD-ROM fourni comporte plus de 90 cadres, dont ceux par défaut.)

### Cadres optionnels

Les cadres optionnels sont enregistrés dans la mémoire intégrée de l'Optio RZ10. Ils sont supprimés si les fichiers de la mémoire intégrée sont supprimés par ordinateur ou bien si la mémoire intégrée est formatée. Pour recharger les cadres optionnels dans la mémoire intégrée, copiez les fichiers du CD-ROM (S-SW111) fourni avec l'appareil (p.178).

Ajout d'un cadre à une image capturée p.175

## Utilisation du retardateur

En mode retardateur, le déclenchement intervient dix secondes ou deux secondes après la pression du déclencheur.

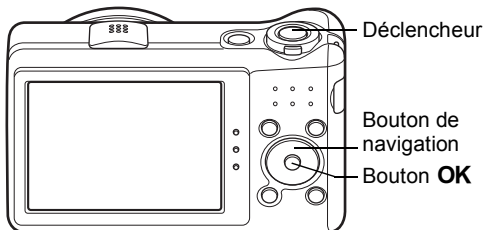

Lors d'une prise de vue avec retardateur, stabilisez l'appareil sur un trépied ou un autre support.

Retardateur	Ce mode vous permet de poser avec un groupe. La photo est prise environ dix secondes après pression sur le déclencheur.
Déclchmt retard. 2 s	Utilisez ce mode pour éviter tout risque de bougé de l'appareil. La photo est prise environ deux secondes après pression du déclencheur.



**1 Appuyez sur le bouton de navigation (▲) en mode .**  
L'écran [Mode Pr.de vues] apparaît.

**2 Utilisez le bouton de navigation (◀▶) pour sélectionner  puis appuyez sur le bouton (▼).**

**3 Utilisez le bouton de navigation (◀▶) pour sélectionner  ou  puis appuyez sur le bouton OK.**

L'appareil est prêt à photographier au moyen du retardateur.

Lorsque l'appareil détecte le visage d'une personne, la fonction Détection visage est activée et le cadre de détection du visage apparaît (p.74).



**4 Pressez le déclencheur à mi-course.**

La mire de mise au point de l'écran apparaît en vert lorsque l'appareil effectue la mise au point du sujet à la bonne distance.





**5 Appuyez sur le déclencheur à fond.**

Le déclenchement intervient dix secondes ou deux secondes après.









La mise au point peut être faussée si vous déplacez l'appareil alors que le témoin du retardateur clignote lors de la prise d'images fixes.



- En mode  (Vidéo), l'enregistrement démarre au bout de dix secondes (ou deux secondes).
- Lorsque le retardateur est enclenché, appuyez sur le déclencheur à mi-course pour arrêter le compte à rebours et à fond pour le relancer.
-  n'est pas disponible lorsque le mode  (vert) est réglé par défaut. Sélectionnez  dans un autre mode scène puis rebasculez sur .

## Prise de vue en série (mode rafale/rafale haute vitesse)

Dans ces modes, la prise de vue se poursuit aussi longtemps que le déclencheur est enfoncé.

 Rafale	<p>À chaque prise de vue, l'image est enregistrée en mémoire avant que la photo suivante ne soit prise. Plus la qualité de l'image est élevée, plus l'intervalle entre les prises est long. Vous pouvez poursuivre la prise de vue jusqu'à ce que la capacité de la carte mémoire SD ou de la mémoire intégrée soit pleine.</p>
 Rafale haute vitesse (L)	<p>Le nombre de pixels enregistrés est fixé à [5M] (2592×1944) et les photos sont prises à la suite. L'intervalle entre les prises est réduit dans l'ordre suivant : , , et .</p>
 Rafale haute vitesse (M)	
 Rafale haute vitesse (R)	

\* Lorsque [Shake Reduction] dans le menu [Mode Enregistr] est réglé sur [Décal. CCD] (p.121), le son du décalage CCD peut être émis au cours de la prise de vue. Ceci n'indique pas un dysfonctionnement.



Le nombre de photos prises à la suite et la cadence d'image par seconde peuvent varier selon les conditions de prise de vue.

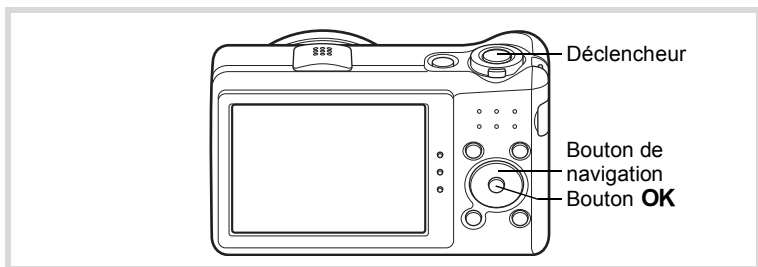

**1 Appuyez sur le bouton de navigation (▲) en mode .**  
L'écran [Mode Pr.de vues] apparaît.

## 2 Utilisez le bouton de navigation (◀▶) pour sélectionner, , , ou et appuyez sur le bouton OK.

L'appareil est prêt à prendre une série de photos.



















## 3 Pressez le déclencheur à mi-course.

La mire de mise au point de l'écran apparaît en vert lorsque l'appareil effectue la mise au point du sujet à la bonne distance.

## 4 Appuyez sur le déclencheur à fond.

La prise de vue se poursuit aussi longtemps que le déclencheur est enfoncé.



- Le flash ne se déclenche pas en modes , ,  et .
- , ,  et  ne peuvent pas être sélectionnés en mode ● (Vert),  (Vidéo),  (Feux d'artifice),  (Compos. Cadre créa.),  WIDE (Grd-angl numériq) ou  (Panorama numériq).
- Le zoom numérique et le zoom intelligent ne sont pas disponibles en modes ,  et .



- La mise au point, l'exposition et la balance des blancs sont verrouillées avec la première photographie.
- Si la fonction Détection visage est activée (p.74), elle n'est opérationnelle que pour la première photo.
- La fonction de détection yeux fermés ne fonctionne que pour la dernière photo.
- En mode  AUTO PICT (Programme image auto), les photos sont prises à la suite dans le mode scène sélectionné au préalable.

## Utilisation de la fonction grand-angle numérique (mode Grd-angl numériq)

En mode  WIDE (Grd-angl numériq), vous pouvez coller deux images verticales capturées à l'aide de cet appareil en une seule vue grand-angle d'environ 21 mm (équivalent à un film 35 mm).

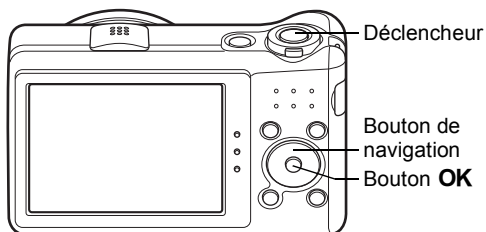

- 1 Appuyez sur le bouton de navigation (▼) en mode .**  
La palette du mode d'enregistrement apparaît.
- 2 Utilisez le bouton de navigation (▲▼◀▶) pour sélectionner **WIDE**.**
- 3 Appuyez sur le bouton OK.**

L'appareil entre en mode **WIDE**.

Tournez l'appareil de 90° dans le sens des aiguilles d'une montre puis centrez votre première prise de vue.

Lorsque l'appareil détecte le visage d'une personne, la fonction Détection visage est activée et le cadre de détection du visage apparaît (p.74).



#### 4 **Pressez le déclencheur à mi-course.**

La mire de mise au point de l'écran apparaît en vert lorsque l'appareil effectue la mise au point du sujet à la bonne distance.

#### 5 **Appuyez sur le déclencheur à fond.**

La première image prise est sauvegardée temporairement, et l'écran de prise de vue pour la seconde image s'affiche.



#### 6 **Prenez une deuxième image.**

Superposez l'image sur le guide de prévisualisation situé à gauche de l'écran pour composer votre seconde image. Répétez les étapes 4 et 5 pour prendre la seconde image.

La première et seconde image collée apparaît sur l'écran (Affich. Immédiat), puis est enregistrée.



- Pour minimiser la distorsion lors de la prise de la seconde image, tournez l'appareil de sorte qu'il puisse pivoter autour du bord droit du guide de prévisualisation sur l'écran.
- Une certaine distorsion peut provenir d'objets en mouvement, de motifs répétitifs ou bien s'il n'y a rien lorsque vous superposez la première et la seconde image sur le guide de prévisualisation.
- Si la fonction Détection visage est activée (p.74), elle n'est opérationnelle que pour la première image (la fonction de détection du clignement des yeux ne fonctionne pas).
- Les images assemblées sont enregistrées avec le nombre de pixels **5M** (2592×1944).

### Annulation après la première prise de vue

#### 1 **Lorsque l'écran de prise de vue pour la seconde image est affiché à l'étape 5 de p.102, appuyez sur le bouton OK.**

Une boîte de confirmation apparaît.



- 2** Utilisez le bouton de navigation (▲▼) pour sélectionner une option puis appuyez sur le bouton OK.

Enregistrer	Enregistre la première image et vous pouvez reprendre la première photo. La première image est enregistrée en <b>3M</b> (2048×1536).
Rejeter	Rejette la première image et vous pouvez reprendre la première photo.
Annuler	Retourne à l'écran de prise de vue pour la seconde image.

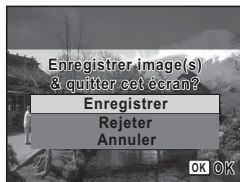

## Prise de vue panoramique (mode panorama numérique)

En mode **■■■** (Panorama numérique), vous pouvez coller ensemble deux ou trois vues capturées de manière à créer une photographie panoramique à l'aide de l'appareil photo.

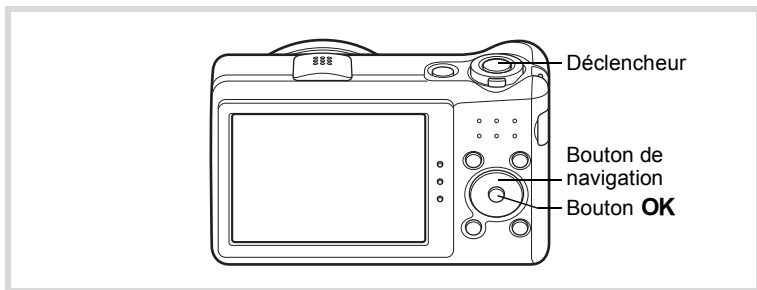

- 1** Appuyez sur le bouton de navigation (▼) en mode **📷**. La palette du mode d'enregistrement apparaît.
- 2** Utilisez le bouton de navigation (▲▼◀▶) pour sélectionner **■■■**.
- 3** Appuyez sur le bouton OK.  
L'appareil passe en mode **■■■** et le message [Choix du sens d'assemblage] s'affiche.

#### 4 Utilisez le bouton de navigation (◀▶) pour choisir la direction dans laquelle les images seront assemblées.

L'écran de prise de la première vue apparaît.

Lorsque l'appareil détecte le visage d'une personne, la fonction Détection visage est activée et le cadre de détection du visage apparaît (p.74).



#### 5 Pressez le déclencheur à mi-course.

La mire de mise au point de l'écran apparaît en vert lorsque l'appareil effectue la mise au point du sujet à la bonne distance.

#### 6 Appuyez sur le déclencheur à fond.

L'écran de prise de la deuxième vue apparaît lorsque vous avez pris la première.

**Si vous avez sélectionné le côté droit (▶) à l'étape 4 :**

Le bord droit de la première image apparaît en semi-transparence à gauche de l'écran.

**Si vous avez sélectionné le côté gauche (◀) à l'étape 4 :**

Le bord gauche de la première image apparaît en semi-transparence à droite de l'écran.

#### 7 Prenez la seconde image.

Déplacez l'appareil de sorte que l'image en semi-transparence et l'image en cours se chevauchent puis appuyez sur le déclencheur.



## Prenez la troisième image.

Répétez les étapes 5 à 7 pour prendre la troisième image. Les images panoramiques sont réunies et une image assemblée apparaît.

L'image assemblée n'apparaît pas lorsque [Affich. Immédiat] (p.71, p.122) est réglé sur □ (Arrêt).



- Une certaine distorsion peut provenir d'objets en mouvement, de motifs répétitifs ou bien s'il n'y a rien lorsque vous superposez la première et la seconde image ou la seconde et la troisième image sur le guide de prévisualisation.
- Si la fonction Détection visage est activée (p.74), elle n'est opérationnelle que pour la première vue (la fonction de détection du clignement des yeux ne fonctionne pas).

### Annulation après avoir pris la première ou la seconde image

**Après avoir pris la première image à l'étape 6 de p.104 ou la seconde image à l'étape 7, appuyez sur le bouton OK.**

Une boîte de confirmation apparaît.





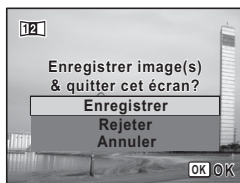

**Utilisez le bouton de navigation (▲▼) pour sélectionner une option puis appuyez sur le bouton OK.**

Enregistrer	Sauvegarde la ou les images prises et vous pouvez reprendre la première image. Lorsque cette option est sélectionnée après la prise de la seconde image, la première et la seconde image sont assemblées et sauvegardées en tant que photographie panoramique.
Rejeter	Rejette les images prises et vous pouvez reprendre la première image.
Annuler	Revient à l'écran de prise de vue précédent.



















Les images non assemblées prises en mode **■■■** sont enregistrées avec le nombre de pixels **2M** (1600×1200).

## Sélection du mode flash

 Auto	Le flash se déclenche automatiquement en fonction des conditions d'éclairage. Si la fonction Détection visage est activée, le mode flash est automatiquement réglé sur  .
 Flash Eteint	Le flash ne se déclenche pas, quelle que soit la luminosité. Utilisez ce mode pour prendre des photos dans des lieux où l'usage du flash est interdit.
 Flash en marche	Le flash se décharge quelle que soit la luminosité.
 Auto + Yeux rouges	Ce mode réduit le phénomène des yeux rouges provoqué par l'éclair du flash reflété par les yeux du sujet. Le flash se déclenche automatiquement. Un pré-flash se déclenche avant le flash principal.
 Flash+Yeux rouges	Ce mode réduit le phénomène des yeux rouges provoqué par l'éclair du flash reflété par les yeux du sujet. Le flash se déclenche quelles que soient les conditions d'éclairage. Un pré-flash se déclenche avant le flash principal.
 Flash Doux	Ce mode réduit l'intensité du flash de sorte qu'il ne soit pas trop fort même lorsqu'il est déclenché à courte distance. Le flash se déclenche quelles que soient les conditions d'éclairage.



- Le mode flash est fixé sur  dans les situations suivantes :
  - Lorsque  (Vidéo) ou  (Feux d'artifice) est sélectionné comme mode scène
  - Lorsque  (Rafale),  (Rafale haute vitesse (L)),  (Rafale haute vitesse (M)) ou  (Rafale haute vitesse (R)) est sélectionné comme mode de prise de vues
  - Lorsque  (Infini) est sélectionné comme mode centre
- En mode **WIDE** (Grd-angl numériq) ou  (Panorama numérique), le mode flash est réglé sur . Il est toutefois possible de sélectionner un autre réglage du mode flash.
- En mode  (vert), vous ne pouvez sélectionner que  ou .
- En mode  (Nocturne), vous ne pouvez pas sélectionner  ni .



L'utilisation du flash lors de la capture d'images à faible distance peut provoquer des irrégularités dues à la répartition de la lumière.

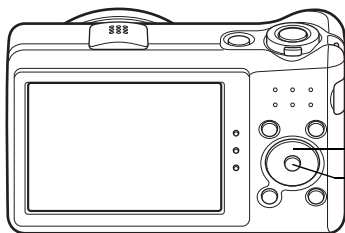

Bouton de navigation  
Bouton OK

## 1 Appuyez sur le bouton de navigation (◀) en mode .

L'écran [Mode Flash] apparaît.

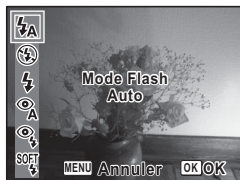

Le mode flash change à chaque pression sur le bouton. Vous pouvez également modifier le réglage à l'aide du bouton de navigation (▲▼).



## 2 Appuyez sur le bouton OK.

Le réglage est sauvegardé et l'appareil revient au mode capture.





### À propos du phénomène des yeux rouges

Lors d'une prise de vue avec flash, les yeux du sujet risquent d'être rouges sur la photo. Ce phénomène se produit lorsque la lumière du flash se reflète dans les yeux du sujet. Pour l'atténuer, éclairez la zone autour du sujet ou rapprochez-vous de celui-ci et effectuez un zoom arrière afin d'augmenter l'angle. Le réglage du mode flash sur  ou  est aussi un moyen efficace de minimiser ce phénomène.

Si, malgré cela, les yeux du sujet restent rouges, utilisez la fonction atténuation yeux rouges (p.174).

Enregistrement du réglage du mode flash  p.135

## Sélection du mode centre

<b>AF</b> Standard	Ce mode est utilisé lorsque la distance par rapport au sujet est de 40 cm ou plus. L'appareil effectue la mise au point sur le sujet à l'intérieur de la mire AF lorsque le déclencheur est pressé à mi-course.
 Macro	Ce mode est utilisé lorsque la distance au sujet est de 10 à 50 cm. L'appareil effectue la mise au point sur le sujet à l'intérieur de la mire AF lorsque le déclencheur est pressé à mi-course.
 Macro 1 cm	Ce mode est utilisé lorsque la distance au sujet est de 1 à 30 cm.
<b>PF</b> Hyperfocale	Ce mode est utilisé lorsque vous demandez à quelqu'un de prendre des photos pour vous ou lorsque vous prenez des photos à travers la fenêtre d'une voiture ou d'un train. L'intégralité de l'image, du premier plan à l'arrière-plan, est nette.
 Infini	Ce mode sert à photographier des objets distants. Le flash est réglé sur  (Flash Eteint).
<b>MF</b> M. au point manuelle	Ce mode vous permet de régler manuellement la mise au point.

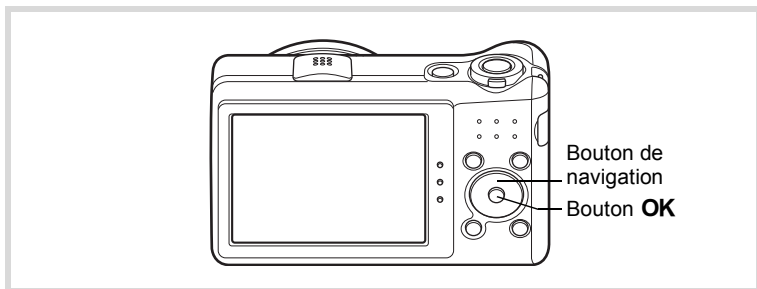

### 1 Appuyez sur le bouton de navigation (▶) en mode .

L'écran [Mode centre] apparaît. Le mode centre change à chaque pression sur le bouton. Vous pouvez également modifier le réglage à l'aide du bouton de navigation (▲▼).

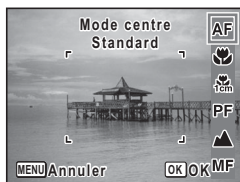

## 2 Appuyez sur le bouton OK.

Le réglage est sauvegardé et l'appareil revient au mode capture.



- En mode **AF** (vert), vous ne pouvez sélectionner que **AF**, **MF** ou **PF**.
- Le mode centre est fixé sur **MF** en mode **Feux d'artifice**.
- Lorsque **AF** est sélectionné et que le sujet est à moins de 40 cm, l'appareil effectue automatiquement la mise au point à partir de 10 cm (fonction Auto-Macro). Dans ce cas, **MF** s'affiche.
- Lors d'une prise de vue avec **MF**, si le sujet est éloigné de plus de 50 cm, l'appareil effectue automatiquement la mise au point sur  $\infty$  (Infini). Le fait d'appuyer à fond sur le déclencheur vous permet également de prendre une photo, même lorsque la mise au point n'est pas réglée.

Sauvegarde du réglage du mode centre p.135

### Réglage manuel de la mise au point (mise au point manuelle)

#### 1 Appuyez sur le bouton de navigation (▶) en mode .

L'écran [Mode centre] apparaît.

#### 2 Appuyez sur le bouton de navigation (▶) pour sélectionner MF.

#### 3 Appuyez sur le bouton OK.

La partie centrale de l'image est agrandie en plein écran.

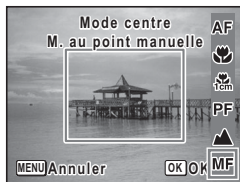

#### 4 Réglez la mise au point à l'aide du bouton de navigation (▲ ▼).

L'indicateur **MF** apparaît sur l'écran, indiquant la distance approximative du sujet. Réglez la mise au point avec l'indicateur comme guide.

- ▲ pour une mise au point distante
- ▼ pour une mise au point plus rapprochée

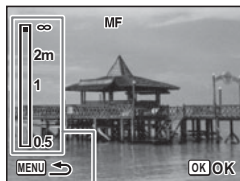

Témoin **MF**

## 5 Appuyez sur le bouton OK.

La mise au point est fixe et l'appareil revient au mode capture. Une fois la mise au point mémorisée, appuyez une nouvelle fois sur le bouton de navigation (▶) pour afficher l'indicateur **MF** et reprendre le réglage de la mise au point.



Le mode de prise de vue ne peut être modifié lorsque l'indicateur **MF** est visible.



Pour passer de **MF** à un autre mode centre, appuyez sur le bouton de navigation (▶) lorsque l'indicateur **MF** est visible.

### Réglage de la zone de mise au point

Vous pouvez modifier la zone de mire AF (Zone m.au point).

[ ] Multiple	Mire AF classique
[ ] Spot	La mire AF rétrécit.
[ ] AF par anticipation	Conserve les sujets en mouvement dans la mise au point.

## 1 Appuyez sur le bouton MENU en mode

Le menu [ Mode Enregistr] apparaît.

## 2 Utilisez le bouton de navigation (▲▼) pour sélectionner [Zone m.au point].

## 3 Appuyez sur le bouton de navigation (▶).

Un menu déroulant apparaît.

## 4 Utilisez le bouton de navigation (▲▼) afin de modifier le réglage de la zone de mise au point.

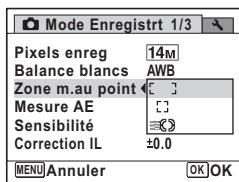

## 5 Appuyez sur le bouton OK.

Le réglage est sauvegardé.



## Appuyez sur le bouton MENU.

L'appareil revient au mode capture.



- Dans les modes (Vidéo) et (Compos. Cadre créa.), la zone de mise au point ne peut pas être réglée sur .
- Dans les modes (Vert) et (Programme image auto), la zone de mise au point est fixée sur .
- Si vous modifiez fréquemment le réglage [Zone m.au point], gagnez du temps en l'attribuant au bouton vert (p.126).

## Sélection du nombre de pixels enregistrés

Vous pouvez choisir parmi six réglages de pixels enregistrés pour les images fixes.

Plus le nombre de pixels enregistrés est important, plus les détails apparaissent nets lors de l'impression de votre photo. La qualité de l'image imprimée dépend également de la qualité de l'image, du contrôle d'exposition, de la résolution de l'imprimante et d'autres facteurs ; c'est pourquoi vous n'avez pas besoin de sélectionner plus de pixels que le nombre requis de pixels enregistrés. Plus il y a de pixels, plus la photo est grande et la taille du fichier importante.

Reportez-vous au tableau suivant pour les réglages appropriés en fonction de l'usage prévu.

Pixels enregistrés	Usage prévu
4288×3216	↑ Plus net Pour l'impression de photos haute qualité ou d'images au format A4 ou supérieur, ou l'édition d'images sur un ordinateur.
3216×3216	
4224×2376	Pour des impressions au format carte postale. Pour un aspect naturel d'expansion avec le même rapport longueur/largeur que HDTV. Pour la publication sur des sites Web ou l'envoi de messages électroniques.
3072×2304	
1920×1080	
640×480	

Le réglage par défaut est .



Si vous sélectionnez **10M 16:9** ou **2M 16:9**, le rapport longueur/largeur de l'image est 16:9 et l'écran d'enregistrement et de lecture apparaît tel que représenté ci-contre.



## 1 Appuyez sur le bouton **MENU** en mode .

Le menu [ Mode Enregistr] apparaît.

## 2 Utilisez le bouton de navigation (**▲ ▼**) pour sélectionner [**Pixels enreg**].

## 3 Appuyez sur le bouton de navigation (**▶**).

Un menu déroulant apparaît.

## 4 Utilisez le bouton de navigation (**▲ ▼**) pour changer le nombre de pixels enregistrés.

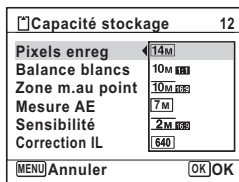

## 5 Appuyez sur le bouton **OK**.

Le réglage est sauvegardé.

## 6 Appuyez sur le bouton **MENU**.

L'appareil revient au mode capture.



- Le nombre de pixels enregistrés pour les images capturées en mode (Vert) est fixé sur **14M**.
- Le nombre de pixels enregistrés pour les images capturées en mode (Compos. Cadre créa.) est fixé sur **3M**.
- Le nombre de pixels enregistrés pour les images capturées en mode (Digital SR) ou **WIDE** (Grd-angl numériq) est fixé sur **5M**. (Le nombre de pixels enregistrés sera **3M** si vous quittez le mode **WIDE** sans prendre de deuxième photo.)
- Si vous modifiez fréquemment le réglage [Pixels enreg], gagnez du temps en l'attribuant au bouton Vert (p.126).

## Réglage de l'exposition (Correction IL)

Vous avez la possibilité de régler la luminosité globale de la photo. Vous pouvez ainsi prendre des photos intentionnellement surexposées ou sous-exposées.

### 1 Appuyez sur le bouton **MENU** en mode .

Le menu [ Mode Enregistré] apparaît.

### 2 Utilisez le bouton de navigation ( ) pour sélectionner [Correction IL].

### 3 Utilisez le bouton de navigation ( ) pour sélectionner la valeur IL.

Pour augmenter la luminosité, sélectionnez une valeur positive (+). Pour diminuer la luminosité, sélectionnez une valeur négative (-).

Vous pouvez sélectionner le réglage d'exposition de -2,0 IL à +2,0 IL par pas de 1/3 IL.

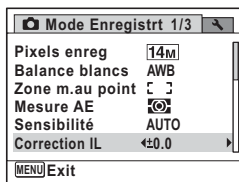

### 4 Appuyez sur le bouton **MENU**.

L'appareil revient au mode capture.



- Lorsque l'histogramme est affiché en mode d'enregistrement Photo/ mode lecture, vous pouvez vérifier l'exposition (p.29).
- La fonction Correction IL ne peut pas être utilisée en mode **●** (Vert) ou **AV** (Programme image auto).
- Si vous modifiez fréquemment le réglage [Correction IL], gagnez du temps en l'attribuant au bouton Vert (p.126).

Sauvegarde du réglage de la valeur de la correction d'exposition p.135

3

## Correction de la luminosité (Régl. Plage Dyn.)

Étend la plage dynamique et empêche la formation de zones lumineuses et de zones sombres. [Compens.htes lum] ajuste les zones lumineuses lorsque l'image est trop lumineuse, et [Compens° ombres] ajuste les zones sombres lorsque l'image est trop sombre.

### 1 Appuyez sur le bouton MENU en mode .

Le menu [ Mode Enregistrtr] apparaît.

### 2 Utilisez le bouton de navigation (▲▼) pour sélectionner [Régl. Plage Dyn.].

### 3 Appuyez sur le bouton de navigation (▶).

L'écran [Régl. Plage Dyn.] apparaît.

### 4 Utilisez le bouton de navigation (▲▼) pour sélectionner [Compens.htes lum] ou [Compens° ombres].

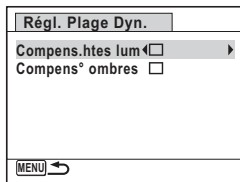

### 5 Utilisez le bouton de navigation (◀▶) pour sélectionner (Oui) ou (Non).

## 6 Appuyez deux fois sur le bouton MENU.

L'appareil revient au mode capture.

L'icône de réglage de la plage dynamique s'affiche.

	[Compens.htes lum] est réglé sur <input checked="" type="checkbox"/>
	[Compens° ombres] est réglé sur <input checked="" type="checkbox"/>
	[Compens.htes lum] et [Compens° ombres] sont tous deux réglés sur <input checked="" type="checkbox"/>



- Lorsque [Compens.htes lum] est réglé sur  , la sensibilité minimale est de ISO 160.
- Si vous modifiez fréquemment le réglage [Compens.htes lum] ou [Compens° ombres], gagnez du temps en l'attribuant au bouton Vert (p.126).

## Réglage de la balance des blancs

Il est possible d'obtenir un bon rendu des couleurs en réglant la balance des blancs en fonction des conditions d'éclairage au moment de la prise de vue.

<b>AWB</b> Auto	L'appareil règle la balance des blancs automatiquement.
Lumière du jour	Ce mode est à utiliser lorsque vous prenez des photos au soleil en extérieur.
Ombre	Ce mode permet de prendre des photos de sujets à l'ombre en extérieur.
Tungstène	Ce mode est conçu pour des sujets éclairés à la lumière électrique ou par une autre source de lumière tungstène.
Lumière fluo	Ce mode est réservé à la photographie en lumière fluorescente.
Manuel	Ce mode permet de régler la balance des blancs manuellement.



- Définissez une autre balance des blancs si vous n'êtes pas satisfait de la balance des couleurs des photos prises avec l'option [Balance blancs] réglée sur **AWB**.
- En fonction du mode scène sélectionné, le réglage de la balance des blancs peut ne pas être sélectionné. Reportez-vous aux « Fonctions disponibles pour chaque mode scène » (p.234) pour plus de détails.

**1 Appuyez sur le bouton MENU en mode .**

Le menu [ Mode Enregistré] apparaît.

**2 Utilisez le bouton de navigation (▲ ▼) pour sélectionner [Balance blancs].****3 Appuyez sur le bouton de navigation (▶).**

L'écran [Balance blancs] apparaît.

**4 Utilisez le bouton de navigation (▲ ▼) pour modifier le réglage.**

Vous pouvez vérifier le résultat du réglage de balance des blancs choisi sur l'image de prévisualisation chaque fois que vous appuyez sur le bouton de navigation (▲ ▼).

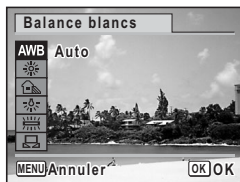
**5 Appuyez sur le bouton OK.**

Le réglage est sauvegardé.

**6 Appuyez sur le bouton MENU.**

L'appareil revient au mode capture.

Reportez-vous au paragraphe « Réglage manuel de la balance des blancs » (p.117) pour les instructions concernant le réglage manuel de la balance des blancs.



Si vous modifiez fréquemment le réglage [Balance blancs], gagnez du temps en l'attribuant au bouton Vert (p.126).

Sauvegarde du réglage de la balance des blancs  p.135

## Réglage manuel de la balance des blancs

Prévoyez une feuille de papier blanc ou un support identique.

**1** Dans l'écran [Balance blancs], sélectionnez  (Manuel) à l'aide du bouton de navigation (▲▼).

**2** Pointez l'appareil vers la feuille de papier blanc (ou autre support) et faites en sorte que celle-ci occupe la mire qui apparaît au centre de l'écran.

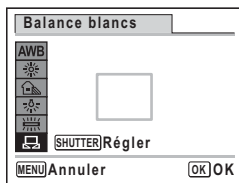

**3** Appuyez sur le déclencheur à fond.

La balance des blancs est réglée automatiquement.

**4** Appuyez sur le bouton OK.



Le réglage est enregistré et le menu [ Mode Enregistré] réapparaît.

**5** Appuyez sur le bouton MENU.

L'appareil revient au mode capture.

## Réglage de la mesure AE

Il est possible de définir la zone de l'écran où la luminosité est mesurée en vue de déterminer l'exposition.

 Mesure multizone	L'appareil divise l'image en 256 zones, mesure la luminosité et détermine l'exposition.
 Mesure centrale pondérée	L'appareil analyse la luminosité globale de la photo, mais c'est plus spécialement la portion centrale qui détermine l'exposition.
 Mesure par point	L'appareil détermine l'exposition en mesurant la luminosité uniquement au centre de l'image.

**1** Appuyez sur le bouton MENU en mode .

Le menu [ Mode Enregistré] apparaît.

**2** Utilisez le bouton de navigation (▲ ▼) pour sélectionner [Mesure AE].

**3** Appuyez sur le bouton de navigation (▶).  
Un menu déroulant apparaît.

**4** Sélectionnez le réglage de la mesure de l'exposition à l'aide du bouton de navigation (▲ ▼).

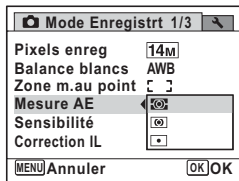

**5** Appuyez sur le bouton OK.  
Le réglage est sauvegardé.

**6** Appuyez sur le bouton MENU.  
L'appareil revient au mode capture.





- La luminosité est mesurée et l'exposition déterminée lorsque le déclencheur est enfoncé à mi-course.
- Si le sujet est situé en dehors de la zone de mise au point et que vous souhaitez utiliser  (Mesure AE ponctuelle), pointez l'appareil vers votre sujet et pressez le déclencheur à mi-course pour verrouiller l'exposition, puis composez votre cliché et pressez le déclencheur à fond.
- En fonction du mode scène sélectionné, le réglage de la mesure AE peut ne pas être modifié. Reportez-vous aux « Fonctions disponibles pour chaque mode scène » (p.234) pour plus de détails.
- Si vous modifiez fréquemment le réglage [Mesure AE], gagnez du temps en l'attribuant au bouton Vert (p.126).

Sauvegarde du réglage de la mesure AE  p.135



## Réglage de la sensibilité

Vous pouvez sélectionner la sensibilité pour régler la luminosité de l'environnement.

AUTO	La sensibilité est automatiquement ajustée par l'appareil. (Sensibilité 80 - 800)
80	 Plus la sensibilité est faible, moins le bruit affecte l'image. La vitesse d'obturation diminue en cas de faible luminosité.
100	
200	
400	
800	
1600	
3200	 Des réglages de sensibilité élevée utilisent des vitesses d'obturation plus importantes en cas de faible luminosité afin de réduire les vibrations de l'appareil, mais l'image peut être affectée par le bruit.
6400	

### 1 Appuyez sur le bouton MENU en mode .

Le menu [ Mode Enregistré] apparaît.

### 2 Utilisez le bouton de navigation ( ) pour sélectionner [Sensibilité].

### 3 Appuyez sur le bouton de navigation () .

Un menu déroulant apparaît.

### 4 Utilisez le bouton de navigation ( ) pour modifier la sensibilité.

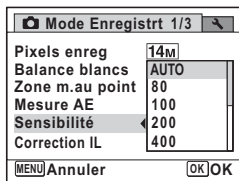

### 5 Appuyez sur le bouton OK.

Le réglage est sauvegardé.

### 6 Appuyez sur le bouton MENU.

L'appareil revient au mode capture.



- Lorsque la sensibilité est réglée sur 3200 ou 6400, le nombre de pixels enregistrés est fixé sur **5M** (2592×1944).
- Lorsque le mode (Vert) ou (Vidéo) est sélectionné, seul AUTO (sensibilité 80-800) est disponible.
- Lorsque le mode (Digital SR) est sélectionné, seule l'option AUTO (sensibilité 80 - 6400) est disponible.
- Lorsque le mode (Feux d'artifice) est sélectionné, la sensibilité est fixée à son réglage minimum.
- Si vous modifiez fréquemment le réglage [Sensibilité], gagnez du temps en l'attribuant au bouton Vert (p.126).

3

Sauvegarde du réglage de la sensibilité p.135

## Réglage de la fonction de détection des yeux fermés

Ceci indique si la détection des yeux fermés est opérationnelle lorsque la fonction Détection visage est activée. Le réglage par défaut est  (Oui).

### 1 Appuyez sur le bouton MENU en mode .

Le menu [ Mode Enregistré] apparaît.

### 2 Utilisez le bouton de navigation (▲▼) pour sélectionner [Dét° yeux fermés].

### 3 Utilisez le bouton de navigation (◀▶) pour sélectionner ou .

- La fonction de détection du clignement des yeux fonctionne.
- La fonction de détection du clignement des yeux ne fonctionne pas.

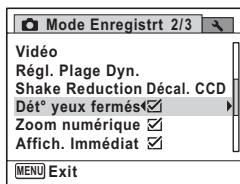

Le réglage est sauvegardé.

### 4 Appuyez sur le bouton MENU.

L'appareil revient au mode capture.

Dét yeux fermés p.71

## Réglage de la fonction de stabilisation

Vous pouvez régler cette fonction de manière à compenser les vibrations de l'appareil qui peuvent se produire au cours de la prise de vue. Vous pouvez compenser les vibrations de l'appareil à l'aide de la stabilisation optique uniquement (Décal. CCD) ou à l'aide des deux stabilisations optique et électronique (Double). Le réglage par défaut est la stabilisation optique uniquement (Décal. CCD).

Décal. CCD	Seule la stabilisation optique est utilisée.
Double	Les deux stabilisations optique et électronique sont utilisées.
Arrêt	Aucune stabilisation n'est utilisée.



Utilisez la fonction Movie SR (p.133) pour corriger la vibration de l'appareil en mode (Vidéo).

### 1 Appuyez sur le bouton MENU en mode .

Le menu [ Mode Enregistré] apparaît.

### 2 Sélectionnez [Shake Reduction] à l'aide du bouton de navigation (▲▼).

### 3 Appuyez sur le bouton de navigation (▶).

Un menu déroulant apparaît.

### 4 Utilisez le bouton de navigation (▲▼) pour choisir le réglage de l'option Shake Reduction.

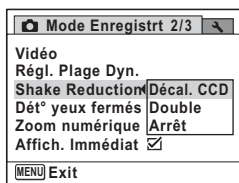



### 5 Appuyez sur le bouton OK.

Le réglage est sauvegardé.

### 6 Appuyez sur le bouton MENU.

L'appareil revient au mode capture.

L'une des icônes suivantes apparaît sur l'écran.

	Lorsque le déclencheur est enfoncé à mi-course avec l'option [Shake Reduction] définie sur [Décal. CCD] ou [Double].
	Lorsque l'option [Shake Reduction] est définie sur [Arrêt]. (Si l'appareil est susceptible de bouger,  s'affiche lorsque le déclencheur est enfoncé à mi-course.)













- Lorsque [Shake Reduction] est réglé sur [Double], le bougé d'appareil est corrigé après la prise de vue, et l'image corrigée est enregistrée.
- Lorsque [Shake Reduction] est réglé sur [Décal. CCD], le son du décalage CCD peut être émis au cours de la prise de vue en mode  Rafale haute vitesse (R). Ceci n'indique pas un dysfonctionnement.

3



[Shake Reduction] ne peut pas être réglé sur [Double] dans les cas suivants (seul [Décal. CCD] ou [Arrêt] peut être sélectionné dans le menu déroulant.). Si [Shake Reduction] est déjà réglé sur [Double], le réglage passe automatiquement sur [Décal. CCD].

- Lorsque le mode  (Vidéo),  (Feux d'artifice),  (Compos. Cadre créa.),  (Grd-angl numériq) ou  (Panorama numérique) est sélectionné comme mode scène
- Lorsque  (Retardateur),  (Rafale),  (Rafale haute vitesse (L)) ou  (Rafale haute vitesse (M)) ou  (Rafale haute vitesse (R)) est sélectionné comme mode de prise de vues
- Lorsque le flash se déclenche
- Lorsque la vitesse d'obturation est inférieure à 1/4 sec.
- Lorsque la sensibilité est réglée sur 1600 ou plus
- Pendant l'enregistrement vocal

## Réglage du mode Affich. Immédiat

Utilisez ce réglage pour indiquer si le mode Affichage immédiat s'affiche immédiatement après les prises de vue. Le réglage par défaut est  (Oui).

### 1 Appuyez sur le bouton MENU en mode .

Le menu [ Mode Enregistré] apparaît.

### 2 Utilisez le bouton de navigation ( ) pour sélectionner [Affich. Immédiat].

### 3 Utilisez le bouton de navigation (◀▶) pour sélectionner ou .

- L'affichage immédiat s'affiche.
- L'affichage immédiat ne s'affiche pas.

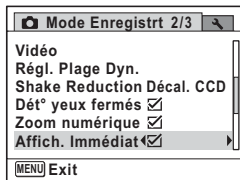

### 4 Appuyez sur le bouton MENU.

L'appareil revient au mode capture.

Affich. Immédiat p.71



Si la fonction de détection des yeux fermés a fonctionné lors de la prise de vue, le message [Yeux fermés détectés] apparaît pendant 3 secondes lors de l'affichage immédiat.

## Réglage de la netteté (Netteté)

Vous pouvez donner à l'image des contours nets ou flous.

### 1 Appuyez sur le bouton MENU en mode .

Le menu [ Mode Enregistr] apparaît.

### 2 Utilisez le bouton de navigation (▲▼) pour sélectionner [Netteté].

### 3 Utilisez le bouton de navigation (◀▶) pour modifier le niveau de netteté.

- Doux
- Normal
- Net

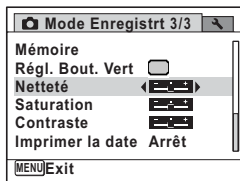

### 4 Appuyez sur le bouton MENU.

L'appareil revient au mode capture.



Si vous modifiez fréquemment le réglage [Netteté], gagnez du temps en l'attribuant au bouton Vert (p.126).

## Réglage de la saturation (Saturation)



Vous pouvez régler la saturation.

### 1 Appuyez sur le bouton **MENU** en mode .

Le menu [ Mode Enregistr] apparaît.

### 2 Utilisez le bouton de navigation ( ) pour sélectionner [Saturation].

### 3 Utilisez le bouton de navigation ( ) pour modifier le niveau de saturation.

-  Faible
-  Normal
-  Élevé

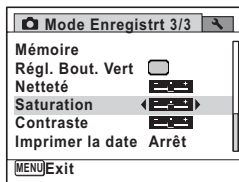

### 4 Appuyez sur le bouton **MENU**.

L'appareil revient au mode capture.



Si vous modifiez fréquemment le réglage [Saturation], gagnez du temps en l'attribuant au bouton Vert (p.126).

## Réglage du contraste (Contraste)



Vous pouvez régler le niveau de contraste.

### 1 Appuyez sur le bouton **MENU** en mode .

Le menu [ Mode Enregistr] apparaît.

### 2 Utilisez le bouton de navigation ( ) pour sélectionner [Contraste].

### 3 Utilisez le bouton de navigation (◀▶) pour modifier le niveau de contraste.

-  Faible
-  Normal
-  Élevé

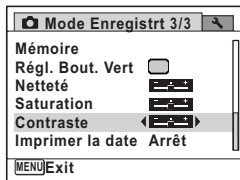

### 4 Appuyez sur le bouton MENU.

L'appareil revient au mode capture.



Si vous modifiez fréquemment le réglage [Contraste], gagnez du temps en l'attribuant au bouton Vert (p.126).

## Réglage de la fonction d'impression de la date

Vous pouvez choisir ou non d'imprimer la date et/ou l'heure pour la prise d'images fixes.

### 1 Appuyez sur le bouton MENU en mode .

Le menu [ Mode Enregistr] apparaît.

### 2 Utilisez le bouton de navigation (▲▼) pour sélectionner [Imprimer la date].

### 3 Appuyez sur le bouton de navigation (▶).

Un menu déroulant apparaît.

### 4 Utilisez le bouton de navigation (▲▼) pour sélectionner les détails d'impression de la date.

Choisissez [Date], [Date&heure], [Heure] ou [Arrêt].

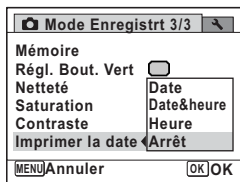

### 5 Appuyez sur le bouton OK.

Le réglage est sauvegardé.

## 6 Appuyez sur le bouton MENU.

L'appareil revient au mode capture.



- La date et/ou l'heure imprimée à l'aide de la fonction Imprimer la date ne peut pas être supprimée.
- Veuillez noter que si l'imprimante ou le logiciel de retouche d'images est réglé pour imprimer la date et que les images à imprimer comportent déjà la date et/ou l'heure, il se peut que ces données se superposent.

3



- **DATE** apparaît sur l'écran en mode lorsque [Imprimer la date] est sélectionné.
- La date et/ou l'heure sont imprimées sur la photo en utilisant le style d'affichage défini dans l'écran [Réglage date] (p.50).

## Réglage du bouton vert

Vous pouvez attribuer une des fonctions suivantes au bouton (Vert) : [ Mode vert] (p.79) [Enregistrement vocal] (p.188), [Vidéo] (p.130) ou [Réglage Fn]. Vous pouvez activer la fonction attribuée en appuyant simplement sur le bouton (Vert).

Mode vert	Appuyez sur le bouton  pour photographier en mode  (Vert). (Réglage par défaut)
Enregistrement vocal	Appuyez sur le bouton  pour enregistrer un son.
Vidéo	Appuyez sur le bouton  pour enregistrer une vidéo.
Réglage Fn	Appuyez sur le bouton  pour utiliser les fonctions attribuées au bouton de navigation (   ). L'attribution de fonctions couramment utilisées au bouton de navigation vous permet de modifier facilement les réglages au cours de la prise de vue. Les fonctions qui peuvent être réglées diffèrent en fonction du mode de capture utilisé avant que le bouton <b>MENU</b> soit actionné. <ul style="list-style-type: none"><li>• Lorsque vous appuyez sur le bouton <b>MENU</b> en mode d'enregistrement Photo : Les fonctions d'enregistrement Photo sont attribuées.</li><li>• Lorsque vous appuyez sur le bouton <b>MENU</b> en mode d'enregistrement Vidéo : Les fonctions d'enregistrement Vidéo sont attribuées.</li></ul>



## Réglages par défaut du réglage Fn





Bouton de navigation	Mode Photo	Movie Vidéo
▲	Correction IL	Movie SR
▼	Pixels enregistrés	Correction IL
◀	Sensibilité	Pixels enregistrés
▶	Balance blancs	Balance blancs

### 1 Appuyez sur le bouton MENU en mode .

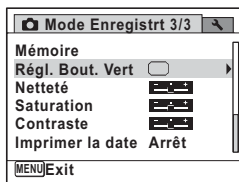
Le menu [ Mode Enregistrt] apparaît.

### 2 Utilisez le bouton de navigation (▲▼) pour sélectionner [Régl. Bout. Vert]. Bout. Vert].



Lorsque l'appareil photo a été réglé en mode  par l'actionnement du bouton , il est impossible de sélectionner [Régl. Bout. Vert] dans le menu [ Mode Enregistrt]. Changer d'abord le mode scène autre que  pour sélectionner [Régl. Bout. Vert].

### 3 Appuyez sur le bouton de navigation (▶).

L'écran [Régl. Bout. Vert] apparaît.

### 4 Utilisez le bouton de navigation (▲▼) pour sélectionner la fonction que vous souhaitez enregistrer.

Lorsque [Mode vert], [Enregistrement vocal] ou [Vidéo] est sélectionné, passez à l'étape 9.

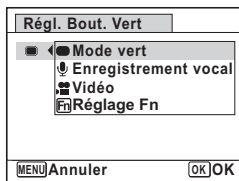

### 5 Appuyez sur le bouton OK.

L'écran Réglage Fn apparaît.

- 6** Utilisez le bouton de navigation (▲▼) pour sélectionner une touche à laquelle vous souhaitez attribuer une fonction.

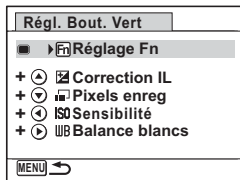

- 7** Appuyez sur le bouton de navigation (▶).

Un menu déroulant apparaît.

- 8** Utilisez le bouton de navigation (▲▼) pour sélectionner la fonction que vous souhaitez enregistrer.

Les fonctions suivantes peuvent être enregistrées.

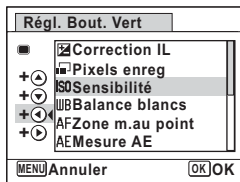

Fonctions du mode Photo	Pixels enreg/Balance blancs/Zone m.au point/Mesure AE/Compens.htes lum/Compens° ombres/Sensibilité/Correction IL/Netteté/Saturation/Contraste
Fonctions du mode Vidéo	Pixels enreg/Movie SR/Balance blancs/Zone m.au point/Correction IL/Netteté/Saturation/Contraste

- 9** Appuyez sur le bouton OK.

Le réglage est enregistré.

Répétez les étapes 6 à 9 pour enregistrer les autres touches.

- 10** Appuyez deux fois sur le bouton MENU.

L'appareil revient au mode capture.



Une seule fonction peut être enregistrée sur chaque touche.

### 1 Appuyez sur le bouton **Fn** en mode **Photo**.

Les fonctions enregistrées à l'aide du réglage Fn sur l'écran [Réglage Fn] s'affichent.

Les fonctions affichées diffèrent du mode activé pour l'appareil photo, Photo ou Vidéo, avant que le bouton **Fn** ne soit actionné.

### 2 Sélectionnez une fonction à modifier à l'aide du bouton de navigation (**▲ ▼ ◀ ▶**).

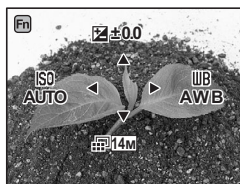

### 3 Modifiez le réglage à l'aide du bouton de navigation (**▲ ▼** ou **◀ ▶**).

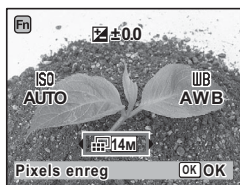

### 4 Appuyez sur le bouton **OK**.

Le réglage est sauvegardé et l'appareil revient au mode capture.

# Enregistrement de séquences vidéo

## Enregistrement d'une séquence vidéo

Ce mode vous permet d'enregistrer des séquences vidéo. Le son est enregistré en même temps.

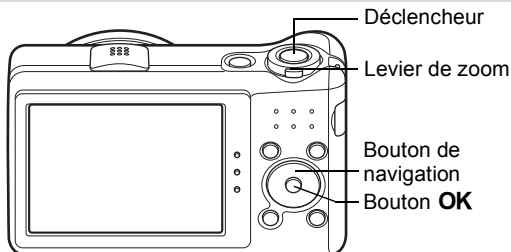

**1 Appuyez sur le bouton de navigation (▼) en mode .**  
La palette du mode d'enregistrement apparaît.

**2 Utilisez le bouton de navigation (▲▼◀▶) pour sélectionner  (Vidéo).**



**3 Appuyez sur le bouton OK.**  
L'appareil passe en mode  et revient au mode capture.

Les informations suivantes sont indiquées par l'écran.

- 1 Icône du mode vidéo
- 2 Témoin d'enregistrement (clignote pendant l'enregistrement)
- 3 Durée d'enregistrement restante
- 4 Mire de mise au point (n'apparaît pas au cours de l'enregistrement)
- 5 Icône Shake Reduction vidéo

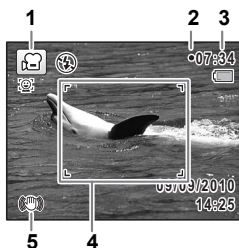

Il est possible de modifier la zone capturée en actionnant le levier de zoom vers la gauche ou la droite.

Vers la droite (▲) Agrandit le sujet.

Vers la gauche (▲▲▲) Élargit la zone capturée par l'appareil.

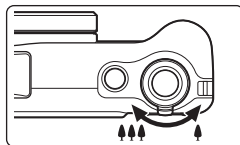

## 4 Appuyez sur le déclencheur à fond.



L'enregistrement démarre. Il peut se poursuivre jusqu'à ce que la mémoire intégrée ou la carte mémoire SD soit saturée, ou que la séquence vidéo enregistrée atteigne 2 Go.

## 5 Appuyez sur le déclencheur à fond.

L'enregistrement s'arrête.

Lecture d'une séquence vidéo  p.139



- Le flash ne se déclenche pas en mode .
- Le mode centre peut être modifié avant que l'enregistrement ne débute.
- Lorsque le mode centre est réglé sur **MF** (M. au point manuelle), vous pouvez ajuster la mise au point avant le début de l'enregistrement.
- Vous ne pouvez utiliser le zoom optique qu'avant l'enregistrement, tandis que le zoom numérique est disponible à la fois avant et pendant l'enregistrement.
- Même si vous modifiez le mode d'affichage en appuyant sur le bouton **OK/DISPLAY** tout en enregistrant une séquence vidéo, il n'est pas possible d'afficher l'histogramme sur l'écran.
- Lorsque le mode de prise de vue est réglé sur , la fonction Détection visage est automatiquement activée. Vous pouvez sélectionner Smile Capture ou Détection visage OFF à l'aide du bouton  avant de commencer à enregistrer une séquence vidéo (p.74). Lorsque Smile Capture est sélectionné, l'enregistrement de la séquence vidéo démarre automatiquement lorsque l'appareil détecte le sourire du sujet. Cependant, selon l'état des visages détectés, l'enregistrement risque de ne pas démarrer automatiquement puisque la fonction Smile Capture n'est pas opérationnelle. Si tel est le cas, appuyez sur le déclencheur pour démarrer l'enregistrement de la séquence vidéo.







## Maintien du doigt sur le déclencheur

Si vous maintenez le déclencheur enfoncé pendant plus d'une seconde, l'enregistrement se poursuit. Il s'arrête lorsque vous relâchez le déclencheur.

## Sélection des pixels enregistrés et de la cadence d'image pour les séquences vidéo

Vous pouvez choisir parmi les réglages suivants de pixels enregistrés et de cadence d'image pour les séquences vidéo.

Plus le nombre de pixels est élevé, plus les détails sont nets et plus le volume du fichier est important. Plus le nombre d'images par seconde est élevé, plus la qualité de la séquence vidéo est fine, avec toutefois l'inconvénient d'un fichier volumineux.

Réglage	Pixels enregistrés	Cadence Image	Utilisation
	1280×720	30 im./s	Enregistre des images au format HDTV (16:9). L'enregistrement des mouvements s'effectue en douceur. (réglage par défaut)
	1280×720	15 im./s	Enregistre des images au format HDTV (16:9). Augmente la durée d'enregistrement totale en diminuant la taille du fichier.
	640×480	30 im./s	Idéal pour la visualisation sur téléviseur ou ordinateur. L'enregistrement des mouvements s'effectue en douceur.
	640×480	15 im./s	Idéal pour la visualisation sur téléviseur ou ordinateur. Augmente la durée d'enregistrement totale en diminuant la taille du fichier.
	320×240	30 im./s	Idéal pour poster sur un site Internet ou mettre en pièce jointe à un courriel. L'enregistrement des mouvements s'effectue en douceur.
	320×240	15 im./s	Idéal pour poster sur un site Internet ou mettre en pièce jointe à un courriel. Augmente la durée d'enregistrement totale en diminuant la taille du fichier.

\* Le réglage de la cadence d'image (im./s) indique le nombre d'images par seconde.

**1 Appuyez sur le bouton MENU en mode .**

Le menu [ Mode Enregistr] apparaît.

**2 Utilisez le bouton de navigation (▲▼) pour sélectionner [Vidéo].****3 Appuyez sur le bouton de navigation (▶).**

L'écran [Vidéo] apparaît.

**4 Utilisez le bouton de navigation (▲▼) pour sélectionner [Pixels enreg].****5 Appuyez sur le bouton de navigation (▶).**

Un menu déroulant apparaît.

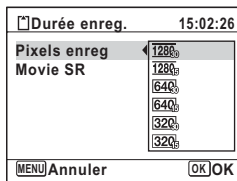
**6 Utilisez le bouton de navigation (▲▼) pour sélectionner le nombre de pixels enregistrés et la cadence d'images.****7 Appuyez sur le bouton OK.**

Le réglage est sauvegardé.

**8 Appuyez deux fois sur le bouton MENU.**

L'appareil revient au mode capture.

## Réglage de la fonction Movie SR (anti-bougé vidéo)

En mode , vous avez la possibilité de corriger les vibrations de l'appareil en cours d'enregistrement de séquences vidéo grâce à la fonction Movie SR (anti-bougé vidéo).

**1 Appuyez sur le bouton MENU en mode .**

Le menu [ Mode Enregistr] apparaît.

**2** Utilisez le bouton de navigation (▲▼) pour sélectionner [Vidéo].

**3** Appuyez sur le bouton de navigation (▶).  
L'écran [Vidéo] apparaît.

**4** Utilisez le bouton de navigation (▲▼) pour sélectionner [Movie SR].

**5** Utilisez le bouton de navigation (◀▶) pour sélectionner  ou .

- Corrige la vibration de l'appareil.
- Ne corrige pas les vibrations de l'appareil.

Le réglage est sauvegardé.

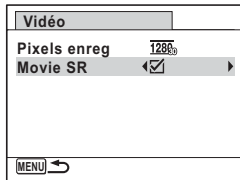

**6** Appuyez deux fois sur le bouton MENU.  
L'appareil revient au mode capture.



# Sauvegarde des réglages (Mémoire)

La fonction mémoire permet d'enregistrer les réglages en cours de l'appareil lorsque celui-ci est mis hors tension.

Pour certains réglages de l'appareil, la fonction Mémoire est toujours réglée sur  (Oui) (les réglages sont sauvegardés lors de la mise hors tension de l'appareil) tandis que pour d'autres, vous pouvez choisir  ou  (Arrêt) (selon que les réglages doivent être sauvegardés ou non lors de la mise hors tension). Les éléments dont la fonction Mémoire peut être réglée sur  ou  sont répertoriés dans le tableau ci-après. (Ceux qui n'y apparaissent pas sont sauvegardés dans les réglages sélectionnés lors de la mise hors tension de l'appareil.)

La sélection de  permet de sauvegarder les réglages tels qu'ils étaient juste avant que l'appareil ne soit éteint. Si  est sélectionné, les paramètres retournent aux valeurs par défaut lorsque l'appareil est mis hors tension. Le tableau ci-après indique également si le réglage par défaut Mémoire de chaque élément est  ou .

Paramètre	Description	Réglage par défaut	Page
Détection visage	Mode de détection du visage réglé à l'aide du bouton	<input type="checkbox"/>	p.74
Mode flash	Mode flash réglé à l'aide du bouton de navigation ()	<input checked="" type="checkbox"/>	p.106
Mode Pr.de vues	Mode de déclenchement réglé à l'aide du bouton de navigation ()	<input type="checkbox"/>	p.97 p.99
Mode centre	Mode centre réglé à l'aide du bouton de navigation ()	<input type="checkbox"/>	p.108
Position zoom	Position du zoom réglée à l'aide du levier de zoom	<input type="checkbox"/>	p.81
Position MF	Position de mise au point manuelle réglée à l'aide du bouton de navigation ( )	<input type="checkbox"/>	p.109
Balance blancs	Réglage [Balance blancs] dans le menu [ Mode Enregistr]	<input type="checkbox"/>	p.115
Sensibilité	Réglage [Sensibilité] dans le menu [ Mode Enregistr]	<input type="checkbox"/>	p.119
Correction IL	Réglage [Correction IL] dans le menu [ Mode Enregistr]	<input type="checkbox"/>	p.113
Mesure AE	Réglage [Mesure AE] dans le menu [ Mode Enregistr]	<input type="checkbox"/>	p.117

Zoom numérique	Réglage [Zoom numérique] dans le menu [Mode Enregistré]	<input checked="" type="checkbox"/>	p.83
DISPLAY	Le mode d'affichage des informations est réglé avec le bouton <b>OK/DISPLAY</b>	<input type="checkbox"/>	p.23
N° fichier	La numérotation se poursuit consécutivement en cas d'utilisation d'une nouvelle carte mémoire SD et si <input checked="" type="checkbox"/> (Oui) a été sélectionné.	<input checked="" type="checkbox"/>	—

## 1 Appuyez sur le bouton MENU en mode .

Le menu [Mode Enregistré] apparaît.

## 2 Utilisez le bouton de navigation (▲ ▼) pour sélectionner [Mémoire].

## 3 Appuyez sur le bouton de navigation (▶).

L'écran [Mémoire] apparaît.

## 4 Choisissez un élément à l'aide du bouton de navigation (▲ ▼).

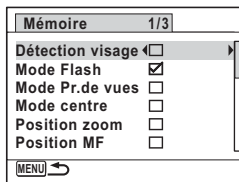

## 5 Utilisez le bouton de navigation (◀ ▶) pour sélectionner ou .

## 6 Appuyez deux fois sur le bouton MENU.

L'appareil revient au mode capture.

# **4 Lecture et suppression des images**

---

<b>Lecture des images .....</b>	<b>138</b>
<b>Suppression d'images et de fichiers son .....</b>	<b>154</b>
<b>Branchement de l'appareil à un équipement audiovisuel .....</b>	<b>162</b>

## Lecture des images fixes

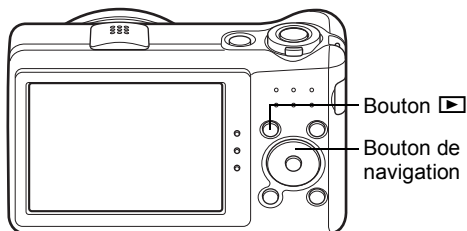

4

Lecture et suppression des images

### 1 Appuyez sur le bouton après avoir pris une photo.

L'appareil passe en mode  et l'image enregistrée apparaît sur l'écran (affichage image par image).





### Pour lire l'image précédente ou suivante

### 2 Appuyez sur le bouton de navigation ( ).

L'image précédente ou suivante apparaît.

### Pour supprimer l'image affichée

L'image étant affichée, appuyez sur le bouton  pour faire apparaître l'écran de suppression. Utilisez le bouton de navigation () pour sélectionner [Supprimer] puis appuyez sur le bouton **OK**.

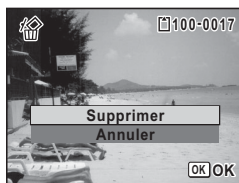

Pour des informations sur les autres procédures de suppression  p.154

## Lecture d'une séquence vidéo

Vous avez la possibilité de lire les séquences vidéo que vous avez réalisées. Le son est lu en même temps.

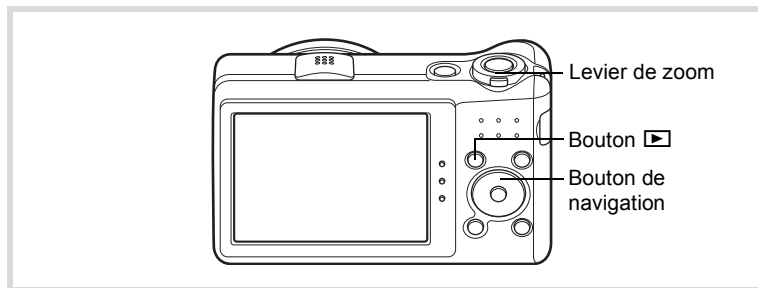

**1** En mode ▶, utilisez le bouton de navigation (◀▶) pour sélectionner la vidéo que vous souhaitez lire.

**2** Appuyez sur le bouton de navigation (▲).

La lecture démarre.



### Opérations disponibles pendant la lecture

Levier de zoom actionné vers la droite (♣)	Augmente le volume.
Actionnement du levier de zoom vers la gauche (♠♠♠)	Réduit le volume.
Bouton de navigation (▲)	Marque une pause dans la lecture.
Bouton de navigation (▶)	Lecture avant en accéléré lorsque le bouton est enfoncé.
Bouton de navigation (◀)	Lit dans l'ordre inverse. Lecture arrière en accéléré lorsque le bouton est enfoncé.

## Opérations disponibles pendant une pause de lecture

Bouton de navigation (▲)	Reprise de la lecture.
Bouton de navigation (▶)	Lecture avant de l'image.
Bouton de navigation (◀)	Lecture arrière de l'image.

### 3 Appuyez sur le bouton de navigation (▼).

La lecture s'arrête.

## Affichage multi-images

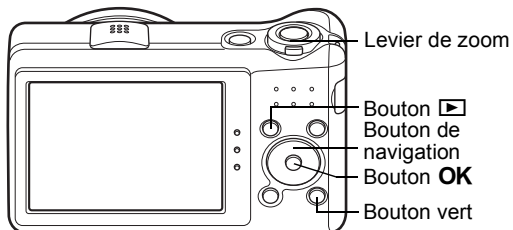









## Affichage quatre images/Affichage neuf images

Vous pouvez afficher simultanément quatre ou neuf vignettes d'images capturées.

### 1 En mode , actionnez le levier de zoom vers la gauche ()

L'affichage de quatre images apparaît indiquant une page comportant quatre vignettes. Actionnez de nouveau le levier de zoom vers la gauche () pour basculer en affichage neuf images.

Une page comportant quatre ou neuf vignettes apparaît. Les images défilent quatre par quatre ou neuf par neuf.

Utilisez le bouton de navigation (   ) pour déplacer la vue. Si une page comporte trop d'images, le fait d'appuyer sur le bouton de navigation ( ) lors de la sélection de l'image ① provoque l'affichage de la page précédente. De même, si vous choisissez l'image ② et que vous appuyez sur le bouton de navigation ( ) , la page suivante apparaît.

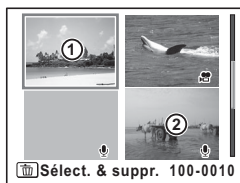
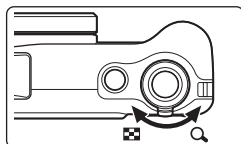

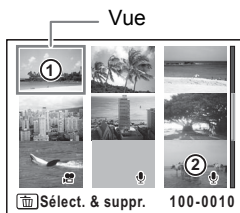

Affichage quatre images



Affichage neuf images

Les icônes qui apparaissent sur les images indiquent ce qui suit :

(Aucune icône)	Image fixe sans fichier son
	Séquence vidéo (la première image apparaît)
 (avec image)	Image fixe avec fichier son
 (sans image)	Fichier son uniquement

Appuyez sur le bouton **OK** pour passer en affichage image par image de l'image sélectionnée.

Appuyez sur le bouton  pour passer en mode .

## Affichage par dossier/Affichage calendaire





En affichage neuf images, actionnez le levier de zoom vers la gauche () pour passer en affichage par dossier ou calendaire. Appuyez sur le bouton vert pour basculer d'affichage par dossier à affichage calendaire et inversement.

**1** En mode , tournez trois fois le levier de zoom vers la gauche ().

L'écran passe en affichage par dossier ou calendaire.

### Affichage par dossier

Apparaît la liste des dossiers avec les images et les fichiers Son enregistrés.

Bouton de navigation (     )	Déplace le cadre.
Levier de zoom vers le bouton (Q)/ <b>OK</b> droit	Affiche les images du dossier choisi en affichage neuf images.
Bouton <b>MENU</b>	Revient à l'affichage neuf images.

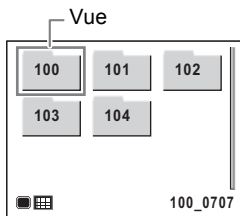



## Affichage calendaire

Les images et fichiers son sont affichés par date, sous forme de calendrier.

Une vignette de la première image enregistrée à chaque date s'affiche sur le calendrier.

🎤 apparaît pour les dates auxquelles un fichier son a été le premier fichier enregistré.



Bouton de navigation (▲▼◀▶)	Déplace le cadre.
Levier de zoom vers la droite (Q)	Affiche les images du jour correspondant en affichage neuf images.
Bouton <b>OK</b>	Affiche la première image enregistrée le jour correspondant en mode image par image.
Bouton <b>MENU</b>	Revient à l'affichage neuf images.

## Utilisation des fonctions de lecture

**1** Appuyez sur le bouton de navigation (▼) en mode . La palette du mode lecture apparaît.

**2** Choisissez un mode lecture à l'aide du bouton de navigation (▲▼◀▶).

Le guide de la fonction sélectionnée apparaît ci-après.



**3** Appuyez sur le bouton **OK**. La fonction de lecture sélectionnée est appelée.

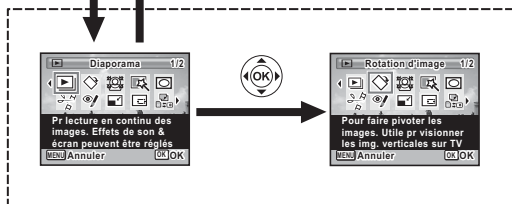
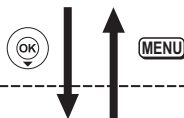

SHUTTER

Déclencheur pressé à mi-course







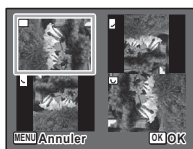









Ferme la palette du mode lecture et passe en mode .

OK



Accède à l'écran de la fonction de lecture sélectionnée.

## Palette du mode lecture

Mode lecture		Description	Page
	Diaporama	Pour lecture en continu des images. Effets de son et écran peuvent être réglés.	p.146
	Rotation d'image	Pour faire pivoter les images. Utile pour visionner les images verticales sur la TV.	p.149
	Filtre réduit visage	Réduit la taille des visages sur l'image pour des portraits proportionnés.	p.168
	Filtres numériques	Pour modifier des images avec un filtre couleur ou un filtre doux.	p.170
	Composition cadre créatif	Composition d'une image avec un cadre. Sélectionnez Ecraser ou Enregistrer sous pour enregistrer.	p.175
	Enregistrer comme photo	Sauvegarde d'une vue d'une séquence vidéo comme image fixe.	p.179
	Diviser Vidéos	Division d'une séquence vidéo en deux parties.	
	Atténuation yeux rouges	Atténuation de l'effet yeux rouges. Peut ne pas fonctionner dû à la condition des images.	p.174
	Redéfinir	Pour modifier les pixels enregistrés et le niveau de compression pour réduire la taille du fichier.	p.166
	Recadrage	Pour recadrer des images à la dimension souhaitée. Enregistrer une nouvelle image.	p.167
	Copier image/son	Pour copier des images et des sons entre la mémoire interne et la carte mémoire SD.	p.181
	Mémo vocal	Ajout de son aux images. L'enregistrement est possible jusqu'à ce que la carte mémoire soit pleine.	p.192
	Protéger	Protection des images et des sons contre toute suppression accidentelle. Le formatage annule les données protégées.	p.159
	DPOF	Pour effectuer les réglages d'impression des images. Utile lors de l'impression en laboratoire.	p.184
	Ecran de démarrage	Pour sélectionner une photo comme écran de démarrage.	p.210

## Diaporama

Vous avez la possibilité de lire successivement les images enregistrées.

**1** En mode , choisissez l'image à partir de laquelle vous souhaitez lancer le diaporama à l'aide du bouton de navigation (◀▶).

**2** Appuyez sur le bouton de navigation (▼).

La palette du mode lecture apparaît.

**3** Sélectionnez  (Diaporama) à l'aide du bouton de navigation (▲▼◀▶).



**4** Appuyez sur le bouton OK.

L'écran de réglage du diaporama apparaît.

**5** Sélectionnez [Démarrer] à l'aide du bouton de navigation (▲▼).

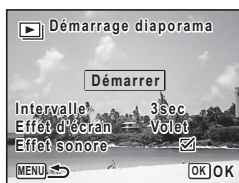

**6** Appuyez sur le bouton OK.

Le diaporama commence.

Une pression sur le bouton **OK** met le diaporama en pause. Pour le relancer, appuyez à nouveau sur le bouton **OK**.

**7** Appuyez sur n'importe quel bouton autre que le bouton OK.

Le diaporama s'interrompt.

## Réglage des conditions du diaporama

Vous pouvez définir l'intervalle de lecture ainsi que des effets d'écran et sonores lorsque l'on passe d'une image à l'autre.

- 1** Utilisez le bouton de navigation (▲▼) pour sélectionner [Intervalle] à l'étape 5 à la p.146.

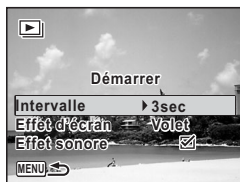

- 2** Appuyez sur le bouton de navigation (▶).

Un menu déroulant apparaît.

- 3** Utilisez le bouton de navigation (▲▼) pour sélectionner l'intervalle puis appuyez sur le bouton OK.

Choisissez [3sec], [5sec], [10sec], [20sec] ou [30sec].

- 4** Sélectionnez [Effet d'écran] à l'aide du bouton de navigation (▲▼).

- 5** Appuyez sur le bouton de navigation (▶).

Un menu déroulant apparaît.

- 6** Utilisez le bouton de navigation (▲▼) pour sélectionner l'effet d'écran puis appuyez sur le bouton OK.

Volet	L'image suivante glisse sur la précédente de la gauche vers la droite
Damier	L'image suivante apparaît dans de petits blocs de mosaïque carrés
Fondu	L'image en cours s'estompe progressivement et l'image suivante apparaît en fondu enchaîné
Aléatoire	Différents effets sont utilisés de manière aléatoire
Arrêt	Aucun effet

- 7** Sélectionnez [Effet sonore] à l'aide du bouton de navigation (▲▼).

## 8 Utilisez le bouton de navigation (◀ ▶) pour sélectionner ou .

Sauf lorsque [Effet d'écran] est réglé sur [Arrêt], vous pouvez choisir  (Oui) ou  (Arrêt) pour le son qui est joué lors du passage d'une image à la suivante.

## 9 Sélectionnez [Démarrer] à l'aide du bouton de navigation (▲ ▼) puis appuyez sur le bouton OK.

Le diaporama commence en fonction de l'intervalle et de l'effet sélectionnés.



- Le diaporama continue jusqu'à ce que vous appuyiez sur n'importe quel bouton autre que le bouton **OK**.
- Les séquences vidéo ou les images avec son sont normalement lues jusqu'à la fin avant de passer à l'image suivante, quel que soit l'intervalle paramétré. Toutefois, si vous appuyez sur le bouton de navigation (▶) en cours de lecture d'une séquence vidéo ou d'une image avec son, vous pourrez passer à l'image suivante.
- Les fichiers son enregistrés en mode enregistrement vocal ne sont pas lus dans le diaporama.
- Les images panoramiques défilent de gauche à droite pendant 4 secondes avant le passage à la photo suivante, indépendamment des valeurs des réglages Intervalle ou Effet d'écran.
- Lorsque l'effet d'écran [Aléatoire] est sélectionné, l'intervalle est fixe et l'effet sonore est désactivé. Le son des images qui en ont un ne sera pas lu.

Branchement de l'appareil à un équipement audiovisuel p.162

## Rotation de l'image

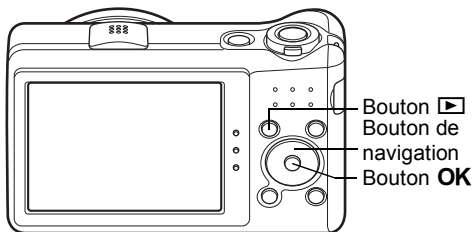

**1** Appuyez sur le bouton ▶ après avoir pris une photo.  
L'image apparaît sur l'écran.

**2** Appuyez sur le bouton de navigation (▼).  
La palette du mode lecture apparaît.

**3** Sélectionnez ◊ (Rotation d'image) à l'aide du bouton de navigation (▲▼◀▶).



**4** Appuyez sur le bouton OK.  
Apparaît l'écran de sélection de la rotation (0°, 90° à droite, 90° à gauche ou 180°).

**5** Utilisez le bouton de navigation (▲▼◀▶) pour sélectionner le sens de rotation puis appuyez sur le bouton OK.  
L'image retournée est sauvegardée.

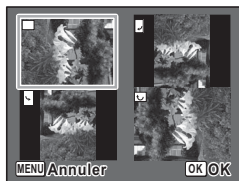



- Les images panoramiques et les séquences vidéo ne peuvent être retournées.
- Les images protégées peuvent être retournées mais ne peuvent pas être enregistrées dans cet état.

## Lecture zoom

Vous pouvez agrandir une image jusqu'à dix fois sa taille.

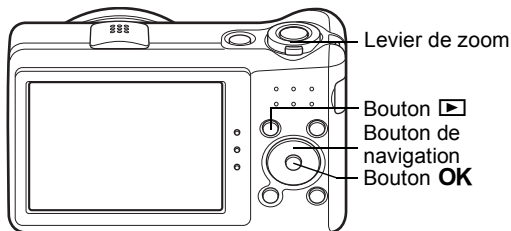

4

Lecture et suppression des images

**1** En mode , utilisez le bouton de navigation ( ) pour sélectionner l'image que vous souhaitez agrandir.

**2** Actionnez le levier de zoom vers la droite ().

L'image est grossie (de 1,1× à 10×). Le fait de continuer à amener le levier de zoom vers la droite () fait varier le grossissement en continu.

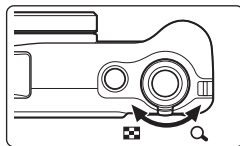

Vous pouvez utiliser le symbole « + » du guide qui se trouve en bas à gauche de l'écran pour vérifier quelle partie de l'image est grossie.





## Opérations disponibles pendant qu'une image est grossie

Bouton de navigation (▲▼◀▶)	Déplace la position de grossissement.
Levier de zoom vers la droite (Q)	Agrandit l'image (max. ×10).
Actionnement du levier de zoom vers la gauche (Z)	Diminue l'image (min. ×1.1).

### 3 Appuyez sur le bouton OK.

L'on revient en affichage image par image.



Il est impossible d'agrandir les séquences vidéo.

## Zoom automatique sur le visage du sujet (affichage des visages en gros plan)

Lorsque vous regardez vos photos, vous avez la possibilité de zoomer automatiquement sur les visages des sujets par simple pression sur le bouton  (Affichage des visages en gros plan) si la fonction Détection visage était active lors de la prise de vue.

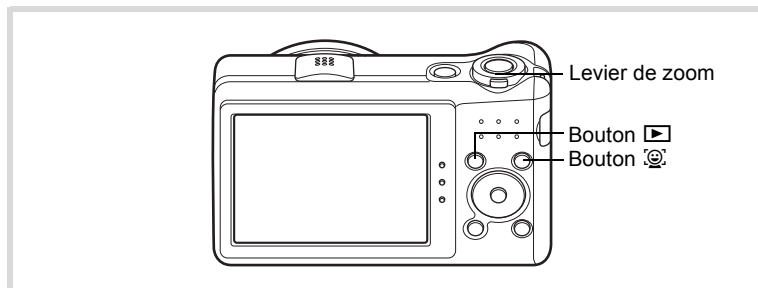

1 En mode , utilisez le bouton de navigation (◀▶) pour sélectionner l'image que vous souhaitez agrandir.

## Confirmez que l'icône apparaît sur l'image puis appuyez sur le bouton .

L'image est agrandie autour du premier visage détecté lors de la prise de vue.



Si plusieurs visages ont été détectés à la prise de vue, ils sont agrandis à chaque pression sur le bouton , dans l'ordre de leur détection lors de la prise de vue.

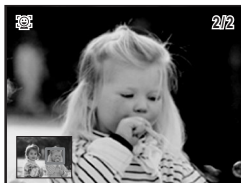

### Opérations disponibles pendant le mode affichage des visages en gros plan

Levier de zoom vers la droite (Q)	Permet d'effectuer un agrandissement du sujet affiché pour une lecture des visages en gros plan avec un coefficient de grossissement égal ou légèrement supérieur.
Actionnement du levier de zoom vers la gauche (  )	Permet d'effectuer un agrandissement du sujet affiché pour une lecture des visages en gros plan avec un coefficient de grossissement égal ou légèrement inférieur.

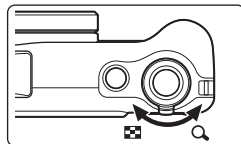

### 3

## Appuyez sur le bouton OK.

L'on revient en affichage image par image.



- L'affichage des visages en gros plan n'est pas disponible en mode vidéo et pour les images enregistrées en tant que photos à partir de vidéos.
- Le coefficient de grossissement pour la fonction Affichage des visages en gros plan peut varier, notamment en fonction de la taille du visage détecté lors de la prise de vue.
- L'affichage des visages en gros plan est également disponible pour les photos prises avec la fonction de détection des animaux domestiques.

# Suppression d'images et de fichiers son

Vous pouvez supprimer les images et les fichiers son que vous ne souhaitez pas conserver.

## Suppression d'une seule image

Vous pouvez supprimer une image seule ou un fichier son.



Il n'est pas possible de supprimer les images et les fichiers son protégés (p. 159).

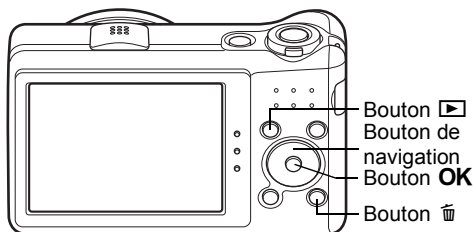

4

Lecture et suppression des images

**1** En mode , sélectionnez le fichier image/son que vous souhaitez effacer à l'aide du bouton de navigation (◀▶).

**2** Appuyez sur le bouton .  
Une boîte de confirmation apparaît.

**3** Sélectionnez [Supprimer] à l'aide du bouton de navigation (▲▼).



**4** Appuyez sur le bouton OK.  
L'image ou le fichier son est supprimé.

## Suppression du son d'une image

Si du son (mémo vocal) a été ajouté à une image (p. 192), vous pouvez supprimer le son sans supprimer l'image.

**1** En mode , choisissez l'image avec son à l'aide du bouton de navigation (◀▶).

 apparaît sur les images avec son.

**2** Appuyez sur le bouton .

Une boîte de confirmation apparaît.

**3** Sélectionnez [Supprimer son] à l'aide du bouton de navigation (▲▼).



**4** Appuyez sur le bouton OK.

Les données relatives au son sont supprimées.



- Sélectionnez [Supprimer] à l'étape 3 pour supprimer à la fois les données d'image et de son.
- Vous ne pouvez pas supprimer uniquement le son d'une séquence vidéo.

## Suppression d'images et de fichiers son sélectionnés

Vous pouvez supprimer plusieurs images/fichiers son sélectionnés en même temps à partir de l'affichage quatre/neuf images.



Il n'est pas possible de supprimer les images et les fichiers son protégés (p. 159).

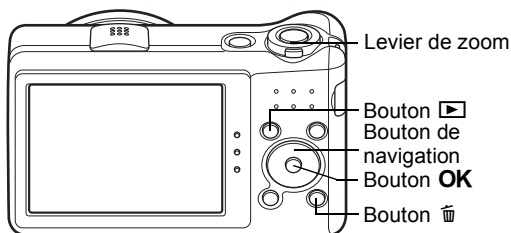

4

Lecture et suppression des images

- 1 En mode , effectuez une ou deux rotations du levier de zoom vers la gauche ().**

L'affichage quatre ou neuf images apparaît.

- 2 Appuyez sur le bouton .**

apparaît sur les images et les fichiers son.

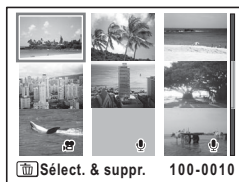

**3** Utilisez le bouton de navigation (▲▼◀▶) pour choisir les images et les fichiers son que vous souhaitez supprimer et appuyez sur le bouton OK.

apparaît sur les images et les fichiers son sélectionnés.

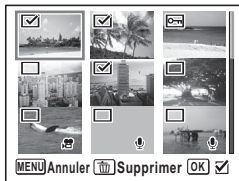

Si vous sélectionnez une image et actionnez le levier de zoom vers la droite (Q), l'image sélectionnée apparaît en affichage image par image aussi longtemps que le levier est actionné, ce qui vous permet de vérifier si vous souhaitez réellement la supprimer. (L'affichage repasse en affichage quatre/neuf images lorsque vous relâchez le levier.) L'affichage image par image des images protégées est néanmoins impossible.

**4** Appuyez sur le bouton .

Une boîte de confirmation apparaît.

**5** Sélectionnez [Sélect. & suppr.] à l'aide du bouton de navigation (▲▼).



**6** Appuyez sur le bouton OK.

Les images et fichiers son sélectionnés sont supprimés.

## Suppression de l'ensemble des images et des fichiers son

Il est possible de supprimer simultanément l'ensemble des images et fichiers son.



Il n'est pas possible de supprimer les images et les fichiers son protégés (p. 159).

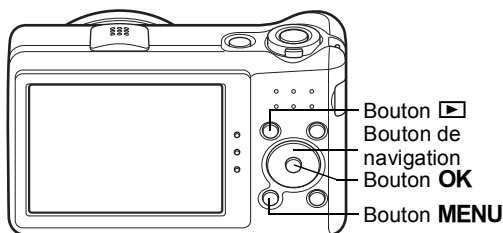

4

Lecture et suppression des images

### 1 Appuyez sur le bouton MENU en mode [Play].

Le menu [Réglages] apparaît.

Lorsque vous appuyez sur le bouton MENU en mode [Play], appuyez une fois sur le bouton de navigation (▶).

### 2 Utilisez le bouton de navigation (▲▼) pour sélectionner [Supprimer tout].

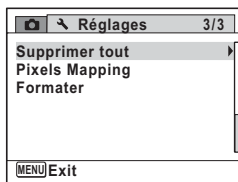

### 3 Appuyez sur le bouton de navigation (▶).

L'écran [Supprimer tout] apparaît.



- 4** Utilisez le bouton de navigation (▲▼) pour sélectionner [Supprimer tout].

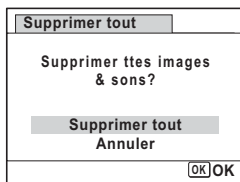

- 5** Appuyez sur le bouton OK.

L'ensemble des images et des fichiers son est supprimé.

## Protection des images et des fichiers son contre la suppression (protéger)

Il est possible de prévenir toute suppression accidentelle d'image ou de fichier son enregistré.

- 1** En mode , utilisez le bouton de navigation (◀▶) pour sélectionner l'image que vous souhaitez protéger.

- 2** Appuyez sur le bouton de navigation (▼).

La palette du mode lecture apparaît.

- 3** Utilisez le bouton de navigation (▲▼◀▶) pour sélectionner  (Protéger).

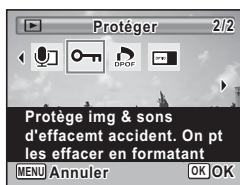

- 4** Appuyez sur le bouton OK.

L'écran de sélection de l'option [Une image ou un son] ou [Tout] apparaît.

- 5** Utilisez le bouton de navigation (▲▼) pour sélectionner [Une image ou un son].



- 6** Appuyez sur le bouton OK.

Le message [Protège cette image & ce son] apparaît.

Choisissez une autre image ou un autre son à protéger à l'aide du bouton de navigation (◀▶).

- 7** Utilisez le bouton de navigation (▲▼) pour sélectionner [Protéger].



- 8** Appuyez sur le bouton OK.

L'image ou le fichier son est protégé et l'écran montré à l'étape 5 apparaît à nouveau.

Pour protéger d'autres images ou fichiers son, répétez les étapes 5 à 8. Sélectionnez [Annuler] pour quitter le réglage Protéger.



- Pour annuler la protection des données, sélectionnez [Ôter la protection] à l'étape 7.
-  apparaît sur les images et les fichiers son protégés pendant la lecture.
- Le nombre maximum d'images et de fichiers son que vous pouvez protéger à la suite avec [Une image ou un son] est de 99.

## Pour protéger toutes les images et les fichiers son

- 1** Sélectionnez [Tout] à l'étape 5, p.160.



- 2** Appuyez sur le bouton OK.

- 3** Utilisez le bouton de navigation (▲▼) pour sélectionner [Protéger].



- 4** Appuyez sur le bouton OK.

Toutes les images et les fichiers son sont protégés et l'écran montré à l'étape 1 apparaît à nouveau.

- 5** Utilisez le bouton de navigation (▲▼) pour sélectionner [Annuler] puis appuyez sur le bouton OK.

La palette du mode lecture apparaît à nouveau.



Les images et fichiers son protégés seront supprimés si la carte mémoire SD est formatée (p.196).



Pour annuler la protection de l'ensemble des images et fichiers son, sélectionnez [Ôter la protection] à l'étape 3.

# Branchement de l'appareil à un équipement audiovisuel

Le câble AV fourni (I-AVC7) vous permet de visualiser vos images sur un équipement muni d'un connecteur IN vidéo, un téléviseur par exemple.

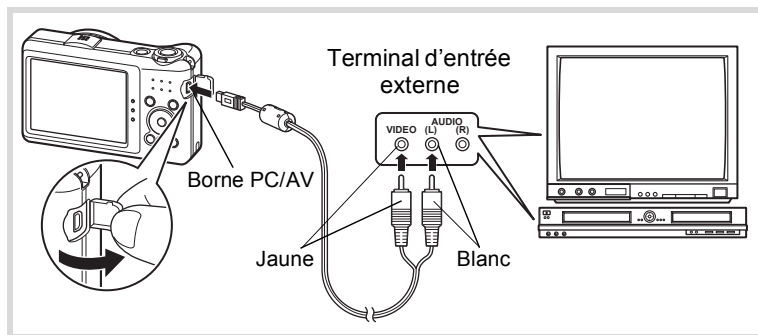

- 1 Éteignez l'équipement audiovisuel et l'appareil.**
- 2 Connectez le câble AV à la borne PC/AV de l'appareil.**  
Lors du branchement du câble AV, la flèche ⇐ doit être dirigée vers le côté de l'écran.
- 3 Raccordez les autres extrémités du câble AV à l'entrée vidéo et à l'entrée audio de l'équipement audiovisuel.**  
Si vous disposez d'un équipement stéréo, insérez la prise audio dans la prise L (blanche).
- 4 Allumez l'équipement audiovisuel.**  
Lorsque l'équipement auquel est connecté l'appareil photo et le dispositif de lecture des images sont différents, allumez-les tous les deux.  
Lorsque vous visualisez des images sur un équipement audiovisuel équipé de multiples prises d'entrée vidéo (comme un téléviseur), reportez-vous au manuel d'utilisation de l'équipement et sélectionnez l'entrée vidéo appropriée pour raccorder l'appareil photo.

## 5 Mettez l'appareil sous tension.



- Il est recommandé d'utiliser le kit d'adaptateur secteur K-AC92 (optionnel) en cas d'utilisation prolongée de l'appareil (p.37).
- En fonction du pays, la lecture des images et des fichiers son risque d'échouer si le réglage du format de sortie vidéo diffère de celui utilisé dans le pays concerné. Dans ce cas, il faut en modifier le réglage (p.206).
- L'affichage de l'appareil s'éteint et le volume ne peut pas être réglé avec le levier de zoom tant que l'appareil est connecté à un équipement audiovisuel.



Lors de la connexion et de la lecture d'images sur un équipement audiovisuel, les données images sortent à une résolution normale d'écran. Pour voir des vidéos enregistrées à  $\overline{1280}_{60}$  (1280×720, 30 im./s) et  $\overline{1280}_{5}$  (1280×720, 15 im./s) en HDTV, transférez les données sur un ordinateur et lisez-les avec celui-ci (p.215).



# 5 Édition et impression d'images

---

Édition d'images .....	166
Réglage de l'impression (DPOF) .....	184

## À propos de l'impression

Les options suivantes sont disponibles pour l'impression d'images prises avec cet appareil.

- 1 **Utilisation d'un service d'impression.**
- 2 **Utilisez votre imprimante pourvue d'une fente pour carte mémoire SD afin d'imprimer directement à partir de la carte.**
- 3 **Utilisez le logiciel de votre ordinateur pour imprimer des images.**

## Modification de la taille d'image (Redéfinir)



Si vous changez le nombre de pixels enregistrés d'une image sélectionnée, le fichier peut devenir moins volumineux. Utilisez cette fonction pour pouvoir poursuivre vos prises de vue si la carte mémoire SD ou la mémoire intégrée est saturée : réduisez la taille des images et écrasez les images originales pour libérer de l'espace.









- Les photos prises avec un nombre de pixels enregistrés de **10M 1:1** (3216×3216)/ **2M 16:9** (1920×1080) ou les images panoramiques et les séquences vidéo ne peuvent pas être redéfinies.
- Vous ne pouvez pas sélectionner une meilleure résolution que celle de l'image d'origine.

5

Édition et impression d'images

**1** En mode , utilisez le bouton de navigation ( ) pour sélectionner l'image que vous souhaitez redéfinir.



**2** Appuyez sur le bouton de navigation ().  
La palette du mode lecture apparaît.

**3** Sélectionnez  (Redéfinir) à l'aide du bouton de navigation (   ).



**4** Appuyez sur le bouton OK.

L'écran permettant de choisir le nombre de pixels enregistrés apparaît.

**5** Utilisez le bouton de navigation ( ) pour sélectionner le nombre de pixels enregistrés.

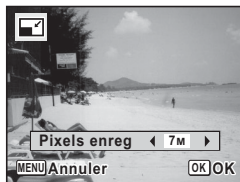



## 6 Appuyez sur le bouton OK.

Une boîte de confirmation de l'écrasement de l'image apparaît. Si l'image sélectionnée est protégée, l'image traitée est enregistrée comme nouvelle image sans que la boîte de dialogue de confirmation ci-après n'apparaisse.

## 7 Sélectionnez [Ecraser] ou [Enregistrer sous] à l'aide du bouton de navigation (▲ ▼).



## 8 Appuyez sur le bouton OK.

L'image redéfinie est enregistrée.

## Recadrage d'images

Vous pouvez supprimer la partie non souhaitée d'une photo et sauvegarder l'image recadrée comme une nouvelle image.



Les photos prises avec un nombre de pixels enregistrés de **10M 16:9** (3216×3216)/**10M 16:9** (4224×2376)/**2M 16:9** (1920×1080) ou les images panoramiques et les séquences vidéo ne peuvent pas être recadrées.

## 1 En mode , utilisez le bouton de navigation (◀ ▶) pour sélectionner l'image que vous souhaitez recadrer.

## 2 Appuyez sur le bouton de navigation (▼).

La palette du mode lecture apparaît.

## 3 Sélectionnez (Recadrage) à l'aide du bouton de navigation (▲ ▼ ◀ ▶).



## 4 Appuyez sur le bouton OK.

L'écran de recadrage apparaît.

La taille maximale d'une image recadrée s'affiche à l'écran dans un cadre vert. La dimension de l'image recadrée ne peut être supérieure à cette valeur de recadrage.

## 5 Choix de la zone de recadrage.

Les opérations suivantes déplacent le cadre vert et définissent la zone de recadrage à l'écran.

Lever de zoom	Modifie la taille du cadre de recadrage.
Bouton de navigation (▲▼◀▶)	Permet de déplacer le cadre de recadrage vers le haut, le bas, la gauche ou la droite.
Bouton vert	Fait pivoter le cadre de recadrage. <ul style="list-style-type: none"> <li>Le bouton s'affiche seulement s'il est possible de faire pivoter le cadre de recadrage.</li> </ul>

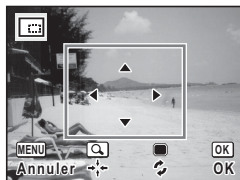

## 6 Appuyez sur le bouton OK.

L'image recadrée est enregistrée avec un nouveau nom de fichier. La sélection du nombre de pixels enregistrés s'effectue automatiquement selon la taille de l'image recadrée.

## Traitement des images pour réduire les visages

Les images sont traitées de façon à réduire la taille des visages des personnes identifiées avec la fonction Détection visage (p.74) lors de la prise de vue pour qu'elles paraissent plus petites.

### 1 En mode , utilisez le bouton de navigation (◀▶) pour sélectionner l'image que vous souhaitez retoucher.

### 2 Appuyez sur le bouton de navigation (▼).

La palette du mode lecture apparaît.

- 3** Sélectionnez  (Filtre réduct°visage) à l'aide du bouton de navigation (▲▼◀▶).



- 4** Appuyez sur le bouton OK.

Les cadres de détection des visages concernant les visages qui peuvent être corrigés sont affichés.

Passez à l'étape 6 lorsqu'il y a un seul cadre de détection.

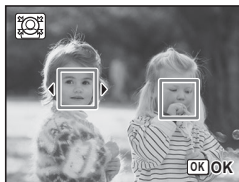

- 5** Utilisez le bouton de navigation (▲▼◀▶) pour sélectionner un visage à traiter.

Un cadre vert indique le visage à traiter.



- 6** Appuyez sur le bouton OK.

- 7** Utilisez le bouton de navigation (◀▶) pour modifier le rapport de réduction.

-  Environ 5 %
-  Environ 7 %
-  Environ 10 %



- 8** Appuyez sur le bouton OK.

Une boîte de confirmation de l'écrasement de l'image apparaît.

Si l'image sélectionnée est protégée, l'image traitée est enregistrée comme nouvelle image sans que la boîte de dialogue de confirmation ci-après n'apparaisse.

## 9 Sélectionnez [Ecraser] ou [Enregistrer sous] à l'aide du bouton de navigation (▲ ▼).



## 10 Appuyez sur le bouton OK.

L'appareil revient en mode  et l'image traitée est affichée.



Vous ne pourrez peut-être pas traiter des images dans les cas suivants :

- Lorsque la taille du visage est trop grande ou trop petite par rapport à une image
- Lorsque les visages sont situés sur le bord d'une image

Dans ce cas, le cadre de détection du visage de l'étape 4 n'apparaîtra pas.

5

## Utilisation des filtres numériques

Cette fonction vous permet de modifier les nuances de couleurs et de procéder à un traitement spécial de l'image sélectionnée.

N & B	Traite l'image pour qu'elle prenne l'aspect d'une photographie en noir et blanc.
Sépia	Traite l'image pour qu'elle prenne l'aspect d'une photographie sépia.
Photos créatives	Traite l'image qui semble avoir été prise avec un appareil photo d'enfant.
Rétro	Traite l'image pour qu'elle prenne l'aspect d'une photo ancienne.
Couleur	Traite l'image à l'aide du filtre couleurs sélectionné. Vous pouvez choisir parmi six filtres : rouge, rose, violet, bleu, vert et jaune.
Extraire couleur	N'extrait qu'une couleur et traite le reste de l'image en noir et blanc. Vous pouvez choisir entre trois filtres : rouge, vert et bleu.
Accentuation couleurs	Il existe quatre filtres : bleu ciel, vert tendre, rose délicat et feuilles d'automne.
Contraste élevé	Améliore le contraste d'une image.
Scintillement	Traite l'image en lui donnant un aspect scintillant particulier obtenu par l'ajout d'effets de type croix, etc. par rapport à une zone très éclairée, telle que des scènes de nuit ou des lumières réfléchies sur l'eau. Vous pouvez choisir entre trois filtres : Croix, cœur et étoile.
Doux	Donne à l'image un aspect doux qui apparaît sur l'ensemble.
Filtre brillance	Ajuste la luminosité de l'image.



Les images panoramiques, les séquences vidéo et les images prises avec un autre appareil ne peuvent être traitées avec la fonction filtre numérique.

**1** En mode , utilisez le bouton de navigation (**◀▶**) pour sélectionner l'image que vous souhaitez retoucher.

**2** Appuyez sur le bouton de navigation (**▼**).  
La palette du mode lecture apparaît.

**3** Sélectionnez  (Filtre numérique) à l'aide du bouton de navigation (**▲▼◀▶**).



**4** Appuyez sur le bouton OK.

L'écran de sélection du filtre apparaît.

- 1 N & B
- 2 Sépia
- 3 Photos créatives
- 4 Rétro
- 5 Couleur
- 6 Extraire couleur
- 7 Accentuation couleurs
- 8 Contraste élevé
- 9 Scintillement
- 10 Doux
- 11 Filtre brillance

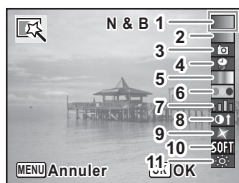

Les étapes suivantes varient selon votre sélection.

## Pour sélectionner un filtre N&B, sépia ou doux

### 5 Choisissez un filtre à l'aide du bouton de navigation (▲▼).

L'aperçu du résultat de l'effet filtrant apparaît.

### 6 Appuyez sur le bouton OK.

Une boîte de confirmation de l'écrasement de l'image apparaît. Si l'image sélectionnée est protégée, l'image traitée est enregistrée comme nouvelle image sans que la boîte de dialogue de confirmation ci-après n'apparaisse.

### 7 Sélectionnez [Ecraser] ou [Enregistrer sous] à l'aide du bouton de navigation (▲▼).



### 8 Appuyez sur le bouton OK.

L'image traitée à l'aide du filtre est enregistrée.

## Pour sélectionner un filtre rétro, couleur, extraire couleur, accentuation couleurs ou scintillement

### 5 Choisissez un filtre à l'aide du bouton de navigation (▲▼).

L'aperçu du résultat de l'effet filtrant apparaît.

### 6 Choisissez la couleur à l'aide du bouton de navigation (◀▶).

Le filtre couleurs change dans l'ordre suivant à chaque fois que vous appuyez sur le bouton de navigation (▶).



Rétro	Image d'origine → Ambre → Bleu
Couleur	Rouge → Rose → Violet → Bleu → Vert → Jaune
Extraire couleur	Rouge → Vert → Bleu
Accentuation couleurs	Bleu ciel → Vert tendre → Rose délicat → Feuilles d'automne
Scintillement	Croix → Cœur → Étoile

## 7 Appuyez sur le bouton OK.

Une boîte de confirmation de l'écrasement de l'image apparaît. Si l'image sélectionnée est protégée, l'image traitée est enregistrée comme nouvelle image sans que la boîte de dialogue de confirmation ci-après n'apparaisse.

## 8 Sélectionnez [Ecraser] ou [Enregistrer sous] à l'aide du bouton de navigation (▲▼).



## 9 Appuyez sur le bouton OK.

L'image traitée à l'aide du filtre est enregistrée.

**Sélectionner un filtre photos créatives, contraste élevé ou brillance**

## 5 Choisissez un filtre à l'aide du bouton de navigation (▲▼).

L'aperçu du résultat de l'effet filtrant apparaît.

## 6 Utilisez le bouton de navigation (◀▶) pour ajuster l'effet.



	Bouton de navigation (◀)	Réglage par défaut	Bouton de navigation (▶)
Photos créatives	Faible	Standard	Forte
Contraste élevé	Faible	Standard	Forte
Filtre brillance	Sombre	Standard	Lumineux

## 7 Appuyez sur le bouton OK.

Une boîte de confirmation de l'écrasement de l'image apparaît. Si l'image sélectionnée est protégée, l'image traitée est enregistrée comme nouvelle image sans que la boîte de dialogue de confirmation ci-après n'apparaisse.

## 8 Sélectionnez [Ecraser] ou [Enregistrer sous] à l'aide du bouton de navigation (▲▼).



## 9 Appuyez sur le bouton OK.

L'image traitée à l'aide du filtre est enregistrée.

## Atténuation d'un effet yeux rouges non souhaité

Vous pouvez corriger les images sur lesquelles le sujet apparaît avec les yeux rouges en raison de l'utilisation du flash.



- La fonction atténuation yeux rouges ne peut pas être utilisée pour les images panoramiques, les séquences vidéo ou les images où il est impossible de détecter les yeux rouges sur l'appareil. Un message d'erreur apparaît à l'étape 4.
- La fonction atténuation yeux rouges ne peut être utilisée qu'avec les images fixes prises avec cet appareil.

## 1 En mode [ ] , utilisez le bouton de navigation (◀▶) pour sélectionner l'image que vous souhaitez corriger.

## 2 Appuyez sur le bouton de navigation (▼).

La palette du mode lecture apparaît.



- 3** Sélectionnez  (Atténuat° yx rouges) à l'aide du bouton de navigation (▲▼◀▶).

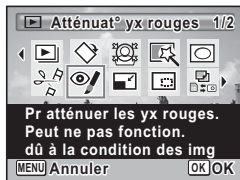

- 4** Appuyez sur le bouton OK.

Une boîte de confirmation de l'écrasement de l'image apparaît. Si l'image sélectionnée est protégée, l'image traitée est enregistrée comme nouvelle image sans que la boîte de dialogue de confirmation ci-après n'apparaisse.

- 5** Sélectionnez [Ecraser] ou [Enregistrer sous] à l'aide du bouton de navigation (▲▼).

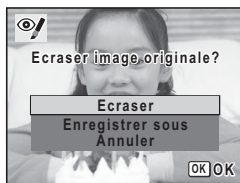

- 6** Appuyez sur le bouton OK.

L'image traitée est enregistrée.

## Ajout d'un cadre créatif (Compos. Cadre créa.)

Cette fonction permet d'ajouter un cadre créatif aux images fixes. 90 cadres sont pré-enregistrés dans l'appareil.



La fonction Compos. Cadre créa. ne peut pas être utilisée pour les photos prises avec un nombre de pixels enregistrés de **10M** (3216×3216)/**10M** (4224×2376)/**2M** (1920×1080), les images panoramiques, les séquences vidéo ou les images de taille **3M** (2048×1536) ou inférieure. Un message d'erreur apparaît à l'étape 4.

- 1** En mode , choisissez l'image à laquelle vous souhaitez ajouter un cadre à l'aide du bouton de navigation (◀▶).

## 2 Appuyez sur le bouton de navigation (▼).

La palette du mode lecture apparaît.

## 3 Sélectionnez (Compos. Cadre créa.) à l'aide du bouton de navigation (▲▼◀▶).

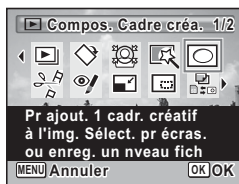

## 4 Appuyez sur le bouton OK.

L'affichage neuf images apparaît sur l'écran.

## 5 Utilisez le bouton de navigation (▲▼◀▶) pour sélectionner un cadre.

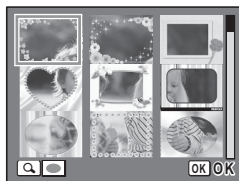

## 6 Actionnez le levier de zoom vers la droite (Q).

Le cadre sélectionné apparaît en affichage image par image.

Pour choisir un cadre différent, procédez selon l'une des méthodes suivantes.

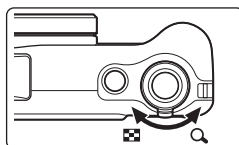

Bouton de navigation (◀▶)	Appuyez pour sélectionner un cadre différent.
Actionnement du levier de zoom vers la gauche (Q)	Revient à l'affichage neuf images de l'écran de sélection du cadre, puis vous permet de choisir un cadre différent de la même manière qu'à l'étape 5.



**7 Appuyez sur le bouton OK.**

L'écran d'ajustement de la position et de la taille du cadre apparaît.

Pour régler l'image, procédez selon l'une des méthodes suivantes.

Bouton de navigation (▲▼◀▶)	Appuyez pour régler la position de l'image.
Levier de zoom	Permet d'agrandir ou de réduire l'image.

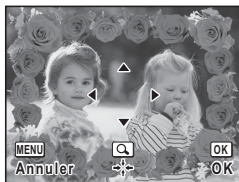
**8 Appuyez sur le bouton OK.**

Une boîte de confirmation de l'écrasement de l'image apparaît.

Si l'image sélectionnée est protégée, l'image traitée est enregistrée comme nouvelle image sans que la boîte de dialogue de confirmation ci-après n'apparaisse.

**9 Sélectionnez [Ecraser] ou [Enregistrer sous] à l'aide du bouton de navigation (▲▼).****10 Appuyez sur le bouton OK.**

L'image traitée est enregistrée avec **3M** de pixels enregistrés (2048×1536).

## Cadres optionnels

Les cadres optionnels sont enregistrés dans la mémoire intégrée de l'Optio RZ10. Ils sont supprimés si les fichiers de la mémoire intégrée sont supprimés par ordinateur ou bien si la mémoire intégrée est formatée. Pour recharger les cadres optionnels dans la mémoire intégrée, copiez les fichiers du CD-ROM (S-SW111) fourni avec l'appareil.

### Copie des cadres

- 1 Retirez la carte mémoire SD de l'appareil.**  
Si vous laissez la carte mémoire SD dans l'appareil, les cadres seront copiés sur la carte et non dans la mémoire intégrée.
- 2 Branchez l'appareil sur l'ordinateur à l'aide du câble USB (I-USB7) fourni.**  
Reportez-vous à « Branchement à un ordinateur » (p.215) concernant les instructions permettant de raccorder l'appareil à un ordinateur.
- 3 Lorsque la fenêtre de détection de périphérique s'ouvre, cliquez sur [Annuler].**
- 4 Insérez le CD-ROM (S-SW111) dans le lecteur de CD-ROM.**
- 5 Lorsque la fenêtre du programme d'installation s'ouvre, cliquez sur [EXIT].**
- 6 Si le dossier FRAME n'existe pas dans le répertoire racine de l'appareil (disque amovible), créez-en un.**
- 7 Copiez les fichiers souhaités depuis le dossier FRAME du répertoire racine du CD-ROM vers le dossier FRAME de l'appareil (disque amovible).**  
Pour savoir comment travailler avec les fichiers sur votre ordinateur, reportez-vous au manuel d'instructions fourni avec l'ordinateur.
- 8 Débranchez le câble USB de l'appareil et de l'ordinateur.**  
Reportez-vous à « Branchement à un ordinateur » (p.215) concernant les instructions permettant de débrancher le câble.



Les cadres peuvent être enregistrés dans la mémoire intégrée et sur les cartes mémoire SD mais un nombre important de cadres peut ralentir le processus.

## Utilisation d'un nouveau cadre



Les cadres téléchargés depuis le site Web PENTAX ou depuis une autre source peuvent être utilisés pour l'ajout de cadres aux images.









- Vous pouvez extraire le cadre téléchargé et le copier dans le dossier FRAME de la mémoire intégrée ou de la carte mémoire SD.
- Le dossier FRAME est créé lors du formatage de la carte mémoire SD avec cet appareil.
- Pour de plus amples informations concernant le téléchargement, reportez-vous au site Web de PENTAX.

## Édition de séquences vidéo

Vous pouvez sélectionner l'image de la séquence vidéo enregistrée comme image fixe ou diviser une séquence vidéo en deux.

**1** En mode , utilisez le bouton de navigation ( ) pour sélectionner la séquence vidéo que vous souhaitez monter.

**2** Appuyez sur le bouton de navigation ().  
La palette du mode lecture apparaît.

**3** Sélectionnez  (Montage Vidéo) à l'aide du bouton de navigation (   ).



**4** Appuyez sur le bouton OK.  
L'écran de sélection du montage des séquences vidéo apparaît.  
Les étapes suivantes varient selon votre sélection.



## Sauvegarde de l'image d'une séquence vidéo comme image fixe

**5** Sélectionnez [Enregistrer comme photo] dans l'écran de sélection du montage vidéo.

**6** Appuyez sur le bouton OK.

L'écran de sélection du cadre à enregistrer comme image fixe apparaît.

**7** Utilisez le bouton de navigation (▲▼◀▶) pour sélectionner l'image que vous souhaitez enregistrer.

- ▲ lecture ou pause de la séquence vidéo
- ▼ interruption de la séquence vidéo et retour à la première image
- ◀ lecture arrière de la séquence vidéo, image par image
- ▶ lecture avant de la séquence vidéo, image par image

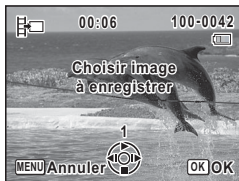

**8** Appuyez sur le bouton OK.

L'image sélectionnée est enregistrée comme image fixe.

## Division d'une séquence vidéo

**5** Sélectionnez [Diviser Vidéos] dans l'écran de sélection de montage vidéo.

**6** Appuyez sur le bouton OK.

L'écran permettant de choisir la position de la division apparaît.

## 7 Utilisez le bouton de navigation (▲▼◀▶) pour déterminer la position de division.

- ▲ lecture ou pause de la séquence vidéo
- ▼ interruption de la séquence vidéo et retour à la première image
- ◀ lecture arrière de la séquence vidéo, image par image
- ▶ lecture avant de la séquence vidéo, image par image



## 8 Appuyez sur le bouton OK.

Une boîte de confirmation apparaît.

## 9 Utilisez le bouton de navigation (▲▼) pour sélectionner [Couper].

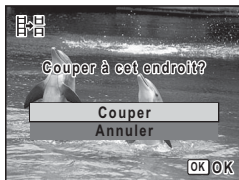

## 10 Appuyez sur le bouton OK.

La séquence est divisée à la position définie, les deux parties sont enregistrées comme nouveaux fichiers et le fichier original est supprimé.



Les séquences vidéo protégées ne peuvent être divisées.

## Copie d'images et de fichiers son

Vous pouvez copier des images et des fichiers son de la mémoire intégrée vers la carte mémoire SD et inversement. Cette fonction n'est toutefois disponible que lorsqu'une carte mémoire SD est présente dans l'appareil.



Veillez à ce que l'appareil photo soit hors tension avant d'introduire ou de retirer la carte mémoire SD.

**1** Appuyez sur le bouton de navigation (▼) en mode . La palette du mode lecture apparaît.

**2** Sélectionnez  (Copier image/son) à l'aide du bouton de navigation (▲▼◀▶).





**3** Appuyez sur le bouton OK.

L'écran de sélection de la méthode de copie apparaît. Les étapes suivantes varient selon votre sélection.

#### Copie de fichiers de la mémoire intégrée vers la carte mémoire SD

5

L'ensemble des images et fichiers son de la mémoire intégrée est copié en bloc sur la carte mémoire SD. Avant de copier des images, assurez-vous qu'il y a suffisamment d'espace sur la carte.

**4** Utilisez le bouton de navigation (▲▼) pour sélectionner [ → ].

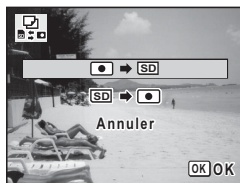

**5** Appuyez sur le bouton OK.

L'ensemble des images et fichiers son est copié vers la carte mémoire SD.



## Copie de fichiers de la carte mémoire SD vers la mémoire intégrée

Les images et fichiers son sélectionnés sur la carte mémoire SD sont copiés vers la mémoire intégrée, les uns après les autres.

**4** Utilisez le bouton de navigation (▲▼) pour sélectionner [SD] ➔ [●].

**5** Appuyez sur le bouton OK.

**6** Sélectionnez le fichier image/son que vous souhaitez copier à l'aide du bouton de navigation (◀▶).



**7** Appuyez sur le bouton OK.

L'image/fichier son sélectionné est copié dans la mémoire intégrée. Pour copier d'autres images ou fichiers son, répétez les étapes 4 à 7. Sélectionnez [Annuler] pour quitter l'opération de copie.



- Si vous avez ajouté du son (message vocal) à une image, l'image est copiée avec le son.
- Lorsqu'un fichier est copié de la carte mémoire SD vers la mémoire intégrée, un nouveau nom de fichier lui est attribué.

# Réglage de l'impression (DPOF)

Le format DPOF (Digital Print Order Format) permet d'enregistrer des données d'impression sur des photos prises par un appareil numérique. Une fois les données enregistrées, les photos peuvent être imprimées conformément aux réglages DPOF à l'aide d'une imprimante compatible DPOF ou par un laboratoire photo.

L'enregistrement de données d'impression est impossible pour les séquences vidéo ou les fichiers son.



Si la date et/ou l'heure est déjà imprimée sur l'image (p.125), ne réglez pas [Date] sur  (Oui) dans le réglage DPOF. Si vous sélectionnez , la date et l'heure imprimées risquent de se superposer.

## Impression d'une seule image

Pour chaque image, procédez aux réglages suivants.

Exemplaires	Sélectionnez le nombre d'exemplaires, jusqu'à 99.
Date	Permet de faire apparaître ou non la date sur l'impression.

### 1 Appuyez sur le bouton de navigation (▼) en mode

La palette du mode lecture apparaît.

### 2 Sélectionnez (DPOF) à l'aide du bouton de navigation (▲▼◀▶).

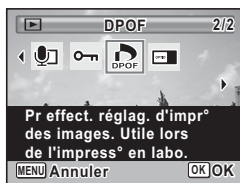

### 3 Appuyez sur le bouton OK.

L'écran de sélection de la méthode de réglage DPOF apparaît.

- 4** Sélectionnez [Choisir une image] à l'aide du bouton de navigation (▲▼).



- 5** Appuyez sur le bouton OK.

Le message [Réglage DPOF pour cette image] apparaît.

- 6** Sélectionnez une image à l'aide du bouton de navigation (◀▶).

Si les réglages DPOF ont déjà été effectués pour l'image sélectionnée, le nombre d'exemplaires déterminé précédemment et le réglage de la date ( ou ) s'affichent.

- 7** Utilisez le bouton de navigation (▲▼) pour sélectionner le nombre d'exemplaires.



- 8** Appuyez sur le bouton Vert pour activer  ou  pour le réglage [Date].

- La date sera imprimée.
- La date ne sera pas imprimée.

Pour continuer à régler les données d'impression DPOF, répétez les étapes 6 à 8.

- 9** Appuyez sur le bouton OK.

Les réglages sont sauvegardés et l'écran montré à l'étape 4 apparaît à nouveau.





Selon l'imprimante ou le dispositif d'impression utilisé dans le laboratoire photo, il peut arriver que la date ne soit pas imprimée sur les photos même si  (Oui) est sélectionné pour [Date] dans le réglage DPOF.



Pour annuler les réglages DPOF, à l'étape 7, affectez la valeur [00] au nombre d'exemplaires et appuyez sur le bouton **OK**.

## Impression de toutes les images

Lorsque vous choisissez le nombre d'exemplaires et que vous insérez ou non la date, les réglages s'appliquent à toutes les images enregistrées dans l'appareil.

**1** Sélectionnez [**Toutes les images**] à l'étape 4, p.185.

**2** Appuyez sur le bouton **OK**.

Le message [Réglages DPOF pour ttes les images] apparaît.

**3** Choisissez le nombre d'exemplaires et activez  ou  pour le réglage [Date].

Reportez-vous aux étapes 7 et 8 dans « Impression d'une seule image » (p.185) pour plus de détails sur les réglages.



**4** Appuyez sur le bouton **OK**.

Les réglages concernant toutes les images sont enregistrés et l'écran de sélection des réglages DPOF apparaît à nouveau.



- Le nombre d'exemplaires spécifié dans le réglage [Toutes les images] s'applique à toutes les images. Avant l'impression, assurez-vous que ce nombre est correct.
- Les réglages pour les images uniques sont annulés lorsque les réglages sont effectués à l'aide de [Toutes les images].

# **6 Enregistrement et lecture du son**

---

<b>Enregistrement de son (mode enregistrement vocal) .....</b>	<b>188</b>
<b>Ajout d'un mémo vocal aux images .....</b>	<b>192</b>

# Enregistrement de son (mode enregistrement vocal)

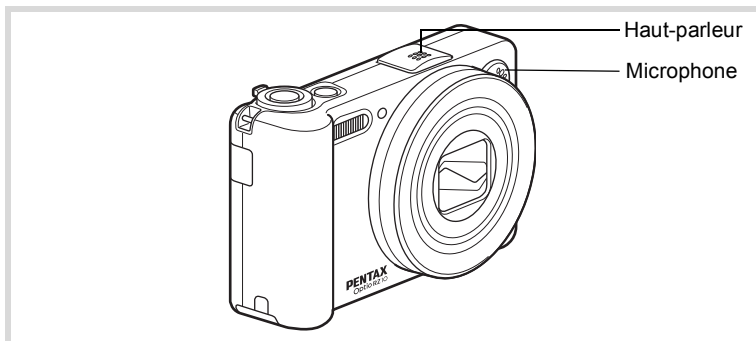

Avec cet appareil, vous pouvez enregistrer du son. Le microphone se trouve à l'avant. Placez l'appareil à proximité de la source de sonore afin d'obtenir la meilleure qualité sonore.





## Réglage des fonctions d'enregistrement vocal

Pour utiliser la fonction d'enregistrement vocal, commencez par l'attribuer au bouton vert.

**1 Appuyez sur le bouton MENU en mode .**  
Le menu [ Mode Enregistré] apparaît.

**2 Utilisez le bouton de navigation ( ) pour sélectionner [Régl. Bout. Vert].**

**3 Appuyez sur le bouton de navigation (.**  
Un menu déroulant apparaît.

**4 Utilisez le bouton de navigation ( ) pour sélectionner [Enregistrement vocal] puis appuyez sur le bouton OK.**



## 5 Appuyez sur le bouton MENU.

La fonction d'enregistrement vocal est attribuée au bouton vert.

### Enregistrement de son

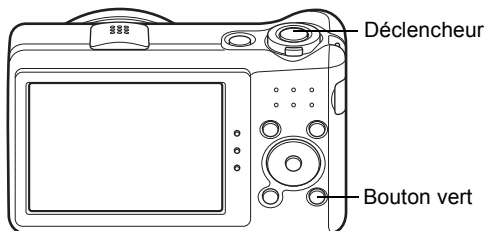

## 1 Appuyez sur le bouton vert en mode .

L'appareil entre dans le mode Enregistrement vocal. La durée d'enregistrement restante d'une part et du fichier en cours d'autre part apparaît sur l'écran.

- 1 Durée d'enregistrement
- 2 Durée d'enregistrement restante

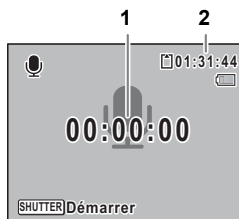

## 2 Appuyez sur le déclencheur à fond.

L'enregistrement démarre. Le témoin du retardateur clignote pendant l'enregistrement.

Vous pouvez enregistrer des sons à raison de 18 heures consécutives au maximum.

Lorsque l'on appuie sur le bouton vert pendant l'enregistrement, l'on peut rajouter un index au fichier son en cours.



## 3 Appuyez sur le déclencheur à fond.

L'enregistrement s'arrête.



- Si vous appuyez sur le déclencheur et le maintenez enfoncé pendant plus d'une seconde à l'étape 2, l'enregistrement se poursuit jusqu'à ce que vous le relâchiez. Cela est utile pour procéder à de petits enregistrements sonores.
- Le son est enregistré en fichiers mono WAVE.

## Lecture de sons

Vous avez la possibilité de lire les fichiers son enregistrés en mode d'enregistrement vocal.

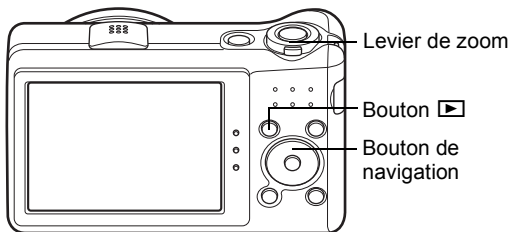

6

Enregistrement et lecture du son

- 1 Appuyez sur le bouton ▶.**
- 2 Choisissez le fichier son que vous souhaitez lire à l'aide du bouton de navigation (◀▶).**
- 3 Appuyez sur le bouton de navigation (▲).**

La lecture démarre.

- 1 Durée d'enregistrement totale du fichier
- 2 Durée de lecture

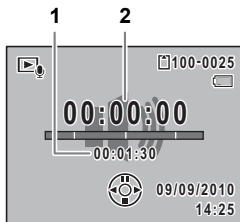



## Opérations disponibles pendant la lecture

Actionnement du levier de zoom vers la droite (▲)	Augmente le volume.
Actionnement du levier de zoom vers la gauche (▼)	Réduit le volume.
Bouton de navigation (▲)	Marque une pause dans la lecture.
Bouton de navigation (◀)	(S'il n'existe pas d'index enregistré) Lecture arrière en accéléré. (S'il existe un index enregistré) La lecture commence à l'index précédent.
Bouton de navigation (▶)	(S'il n'existe pas d'index enregistré) Lecture rapide. (S'il existe un index enregistré) La lecture commence à l'index suivant.

## Opérations disponibles pendant une pause de lecture

Bouton de navigation (▲)	Reprise de la lecture.
Bouton de navigation (◀)	Rembobinage d'environ 5 secondes.
Bouton de navigation (▶)	Avance d'environ 5 secondes.

# 4

## Appuyez sur le bouton de navigation (▼).

La lecture s'arrête.

# Ajout d'un mémo vocal aux images

Vous pouvez ajouter un mémo vocal aux images fixes.

## Enregistrement d'un mémo vocal

**1** En mode , choisissez la photo à laquelle vous souhaitez ajouter un mémo vocal à l'aide du bouton de navigation (◀▶).

**2** Appuyez sur le bouton de navigation (▼).

La palette du mode lecture apparaît.

**3** Sélectionnez  (Mémo vocal) à l'aide du bouton de navigation (▲▼◀▶).

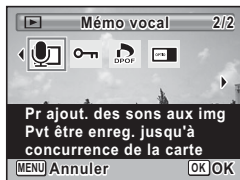

**4** Appuyez sur le bouton OK.

L'enregistrement démarre. Vous pouvez enregistrer un mémo vocal à raison de 18 heures consécutives au maximum.



**5** Appuyez sur le bouton OK.

L'enregistrement s'arrête.



- Un mémo vocal ne peut pas être ajouté à une image qui en dispose déjà d'un. Supprimez l'ancien message pour en enregistrer un nouveau (p.155).
- Un mémo vocal ne peut pas être ajouté à des images protégées (p.159).

## Lecture d'un mémo vocal

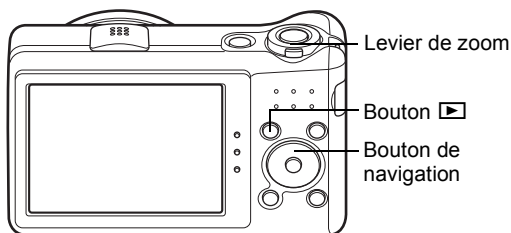

- 1** En mode ▶, choisissez la photo avec le mémo vocal que vous souhaitez lire à l'aide du bouton de navigation (◀▶).

☒ apparaît sur les images accompagnées d'un mémo vocal dans l'affichage image par image.

- 2** Appuyez sur le bouton de navigation (▲).

La lecture démarre.



### Opérations disponibles pendant la lecture

Actionnement du levier de zoom vers la droite (▲)	Augmente le volume
Actionnement du levier de zoom vers la gauche (▼)	Réduit le volume

- 3** Appuyez sur le bouton de navigation (▼).

La lecture s'arrête.

Suppression du son d'une image ☒ p.155



# 7 Réglages

---

Réglages de l'appareil .....	196
------------------------------	-----

## Formatage d'une carte mémoire SD

Le formatage supprime toutes les données sur la carte mémoire SD. Assurez-vous d'utiliser cet appareil pour formater (initialiser) une carte mémoire SD non utilisée ou ayant servi sur un autre appareil photo ou dispositif numérique.





- Ne retirez pas la carte mémoire SD en cours de formatage, sous peine de l'endommager et de la rendre inutilisable.
- Le formatage supprime les images protégées ainsi que les données enregistrées sur la carte par un ordinateur ou par un appareil autre que celui-ci.
- Les cartes mémoire SD formatées sur un ordinateur ou un périphérique autre que cet appareil photo ne peuvent pas être utilisées. Veillez à formater la carte avec cet appareil.
- La mémoire intégrée ne peut pas être formatée excepté lorsqu'une erreur se produit.
- Si vous comptez utiliser une carte Eye-Fi neuve pour la première fois, copiez le fichier d'installation d'Eye-Fi Manager sur votre ordinateur avant de formater la carte.

7

Réglages

### 1 Appuyez sur le bouton **MENU** en mode .

Le menu [ Réglages] apparaît.

Lorsque vous appuyez sur le bouton **MENU** en mode , appuyez une fois sur le bouton de navigation (.

### 2 Sélectionnez [**Formater**] à l'aide du bouton de navigation ( .

### 3 Appuyez sur le bouton de navigation (.

L'écran [**Formater**] apparaît.

- 4** Sélectionnez [Formater] à l'aide du bouton de navigation (▲ ▼).

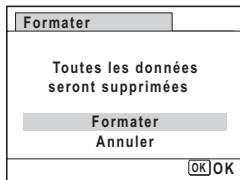

- 5** Appuyez sur le bouton OK.

Le formatage démarre.

Une fois le formatage terminé, l'appareil revient en mode  ou .

## Changement des réglages sonores

Vous avez la possibilité de régler le volume des sons système et en modifier le type.

- 1** Appuyez sur le bouton MENU en mode .

Le menu [ Réglages] apparaît.

Lorsque vous appuyez sur le bouton MENU en mode , appuyez une fois sur le bouton de navigation (▶).

- 2** Sélectionnez [Son] à l'aide du bouton de navigation (▲ ▼).

- 3** Appuyez sur le bouton de navigation (▶).

L'écran [Son] apparaît.

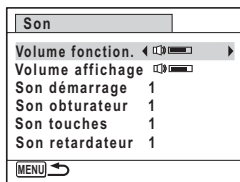

## Ajustement du volume de fonctionnement/volume de lecture

- 4** Sélectionnez [Volume fonction.] à l'aide du bouton de navigation (▲ ▼).

## 5 Utilisez le bouton de navigation (◀▶) pour régler le volume.

Réglez le volume sur « 0 » pour couper le son de démarrage, le son de l'obturateur, le son des touches et le son du retardateur.

## 6 Modifiez [Volume affichage] de la même manière qu'aux étapes 4 à 5.

### Changement de type de son

## 4 Sélectionnez [Son démarrage] à l'aide du bouton de navigation (▲▼).

## 5 Appuyez sur le bouton de navigation (▶).

Un menu déroulant apparaît.

## 6 Sélectionnez le type de son à l'aide du bouton de navigation (▲▼).

Choisissez [1], [2], [3] ou [Arrêt].

## 7 Appuyez sur le bouton OK.

## 8 Réglez [Son obturateur], [Son touches] et [Son retardateur] de la même manière qu'aux étapes 4 à 7.

## 9 Appuyez deux fois sur le bouton MENU.

L'appareil revient en mode  ou .

### Modification de la date et de l'heure

Vous avez la possibilité de modifier la date et l'heure initiale (p.50). Vous pouvez également définir le format d'affichage de la date sur l'appareil.

## 1 Appuyez sur le bouton MENU en mode .

Le menu [ Réglages] apparaît.

Lorsque vous appuyez sur le bouton **MENU** en mode , appuyez une fois sur le bouton de navigation (▶).



**2** Sélectionnez [Réglage date] à l'aide du bouton de navigation (▲▼).

**3** Appuyez sur le bouton de navigation (▶).

L'écran [Réglage date] apparaît.

**4** Appuyez sur le bouton de navigation (▶).

Le cadre se déplace sur [MM/JJ/AA].  
Selon le réglage initial ou précédent, [JJ/MM/AA] ou [AA/MM/JJ] peut s'afficher.

Réglage date	
Format date	▶JJ/MM/AA 24h
Date	08/08/2010
Heure	00:00
Réglages effectués	
[MENU] Annuler	

**5** Sélectionnez le format de date à l'aide du bouton de navigation (▲▼).

Choisissez l'option [MM/JJ/AA], [JJ/MM/AA] ou [AA/MM/JJ].

Réglage date	
Format date	◀ JJ/MM/AA 24h
Date	08/08/2010
Heure	00:00
Réglages effectués	
[MENU] Annuler	

**6** Appuyez sur le bouton de navigation (▶).

Le cadre se déplace sur [24h].

**7** Utilisez le bouton de navigation (▲▼) pour sélectionner [24h] (affichage 24 heures) ou [12h] (affichage 12 heures).

Réglage date	
Format date	◀ JJ/MM/AA 24h
Date	08/08/2010
Heure	00:00
Réglages effectués	
[MENU] Annuler	

**8** Appuyez sur le bouton de navigation (▶).

Le cadre revient sur [Format date].

**9** Appuyez sur le bouton de navigation (▼).

Le cadre se déplace sur [Date].

## 10 Appuyez sur le bouton de navigation (▶).

Le cadre se déplace vers l'un des éléments suivants, en fonction du format de date défini à l'étape 5.

Mois pour [MM/JJ/AA]

Jour pour [JJ/MM/AA]

Année pour [AA/MM/JJ]

Dans les opérations et écran suivants, [MM/JJ/AA] est utilisé à titre d'exemple. Les opérations restent identiques même si un autre format a été sélectionné.

Réglage date	
Format date	JJ/MM/AA 24h
Date	▶08/08/2010
Heure	00:00
Réglages effectués	
[MENU] Annuler	

## 11 Modifiez le mois à l'aide du bouton de navigation (▲▼).

Réglage date	
Format date	JJ/MM/AA 24h
Date	◀ 08/08/2010
Heure	00:00
Réglages effectués	
[MENU] Annuler	

## 12 Appuyez sur le bouton de navigation (▶).

Le cadre se déplace vers le champ jour. Modifiez le jour à l'aide du bouton de navigation (▲▼). Procédez de la même manière pour l'année.

## 13 Modifiez l'heure de la même manière qu'aux étapes 8 à 12.

Si [12h] a été sélectionné à l'étape 7, le paramètre bascule respectivement sur AM ou PM en fonction de l'heure.

## 14 Appuyez sur le bouton de navigation (▼) pour sélectionner [Réglages effectués].

Réglage date	
Format date	JJ/MM/AA 24h
Date	08/08/2010
Heure	00:00
Réglages effectués	
[MENU] Annuler	[OK] OK

## 15 Appuyez sur le bouton OK.

Les réglages de la date et de l'heure sont sauvegardés.



Lorsque vous appuyez sur le bouton **OK** à l'étape 15, l'horloge de l'appareil est réinitialisée à 00 seconde. Pour régler l'heure exacte, appuyez sur le bouton **OK** lorsque le bip (à la télévision, à la radio, etc.) atteint 00 seconde.

## Réglage de l'heure monde

La date et l'heure sélectionnées dans « Réglage de la date et de l'heure » (p.50) et « Modification de la date et de l'heure » (p.198) servent de date et d'heure pour ville résidence. Si vous réglez la ville de destination en utilisant la fonction Heure monde, vous pouvez afficher la date et l'heure de destination lorsque vous prenez des photos dans un fuseau horaire différent.

### Réglage de la destination

#### 1 Appuyez sur le bouton MENU en mode

Le menu [Réglages] apparaît.

Lorsque vous appuyez sur le bouton **MENU** en mode , appuyez une fois sur le bouton de navigation ().

#### 2 Sélectionnez [Heure monde] à l'aide du bouton de navigation ( ).

#### 3 Appuyez sur le bouton de navigation ().

L'écran [Heure monde] apparaît.

#### 4 Sélectionnez [ Destination] à l'aide du bouton de navigation ( ).

Heure monde	
Sélect, heure	
Destination	OFF
Paris	14:25
Ville résidence	OFF
Paris	14:25
MENU	

## 5 Appuyez sur le bouton de navigation (►).

L'écran [→ Destination] apparaît. La ville sélectionnée clignote sur la carte.

## 6 Modifiez la ville de destination à l'aide du bouton de navigation (◀►).

L'heure actuelle, l'emplacement et le décalage horaire de la ville sélectionnée apparaissent.

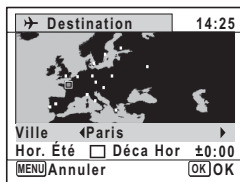

## 7 Sélectionnez [Hor. Été] à l'aide du bouton de navigation (▲▼).

## 8 Utilisez le bouton de navigation (◀►) pour sélectionner (Oui) ou (Non).

Sélectionnez  si la ville de destination est soumise à l'heure d'été.

## 9 Appuyez sur le bouton OK.

Les réglages sont enregistrés et l'écran [Heure monde] réapparaît.

## 10 Appuyez deux fois sur le bouton MENU.

L'appareil revient au mode capture avec le réglage actuel.



Sélectionnez [📍 Ville destination] à l'étape 4 pour définir le réglage de ville et d'heure d'été pour la ville de destination.

### Affichage de l'heure de la destination sur l'écran (Select Time)

## 1 Appuyez sur le bouton MENU en mode [📷].

Le menu [📷 Réglages] apparaît.

Lorsque vous appuyez sur le bouton **MENU** en mode [📷], appuyez une fois sur le bouton de navigation (►).

## 2 Sélectionnez [Heure monde] à l'aide du bouton de navigation (▲▼).

### 3 Appuyez sur le bouton de navigation (▶).

L'écran [Heure monde] apparaît.

### 4 Sélectionnez [Sélect, heure] à l'aide du bouton de navigation (▲▼).

Heure monde	
Sélect, heure	▶ ↕
→ Destination	DST
London	14:25
↕ Ville résidence	DST OFF
Paris	14:25
MENU ←	

### 5 Appuyez sur le bouton de navigation (▶).

Un menu déroulant apparaît.

### 6 Utilisez le bouton de navigation (▲▼) pour sélectionner → ou ↕.

- Affiche l'heure de la ville de destination
- ↕ Affiche l'heure de la ville de résidence

Heure monde	
Sélect, heure	← → ↕
→ Destination	14:25
London	14:25
↕ Ville résidence	DST OFF
Paris	14:25
MENU Annuler	OK OK

### 7 Appuyez sur le bouton OK.

Le réglage est sauvegardé.

### 8 Appuyez deux fois sur le bouton MENU.

L'appareil revient en mode 📷 ou ▶.

Lorsque → (Destination) est sélectionné à l'étape 6, l'icône → apparaît sur l'écran pour indiquer que la date et l'heure de destination sont affichées en mode 📷.





## Changement de la langue d'affichage

Il est possible de changer la langue d'affichage des menus, messages d'erreur, etc.

L'appareil prend en charge les langues suivantes : allemand, anglais, chinois traditionnel et chinois simplifié, coréen, danois, espagnol, finnois, français, grec, hongrois, italien, japonais, néerlandais, polonais, portugais, russe, suédois, tchèque, thaï et turc.

### 1 Appuyez sur le bouton MENU en mode .

Le menu [ Réglages] apparaît.

Lorsque vous appuyez sur le bouton **MENU** en mode , appuyez une fois sur le bouton de navigation ().

### 2 Sélectionnez [Language/言語] à l'aide du bouton de navigation ( .

### 3 Appuyez sur le bouton de navigation (.

L'écran [Language/言語] apparaît.

### 4 Sélectionnez la langue souhaitée à l'aide du bouton de navigation ( .

Language/言語		
English	日本語	Türkçe
Français	Dansk	Ελληνικά
Deutsch	Svenska	Русский
Español	Suomi	ไทย
Português	Polski	한국어
Italiano	Čeština	中文繁體
Nederlands	Magyar	中文简体
MENU Annuler		OK OK

### 5 Appuyez sur le bouton OK.

Les menus et les messages s'affichent dans la langue sélectionnée.

## Changement du système de dénomination du dossier

Il est possible de remplacer le système de dénomination du dossier pour enregistrer des images. Lorsque le système de dénomination est réglé sur [Date], les photos sont sauvegardées dans des dossiers séparés sous la date à laquelle elles ont été prises.

PENTX	xxxPENTX (où xxx est le numéro de dossier à 3 chiffres)
Date	xxx_MMJJ (numéro de dossier à 3 chiffres_mois jour) * xxx_JJMM (numéro de dossier à 3 chiffres_jour mois) lorsque le [Format date] est défini sur [JJ/MM/AA]

Pris avec le réglage de nom de dossier [PENTX].  
(p. ex. 25 septembre)

Pris avec le réglage de nom de dossier [Date].  
(p. ex. 25 septembre)

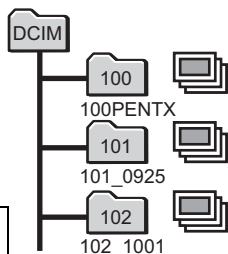
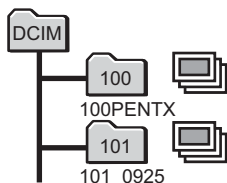
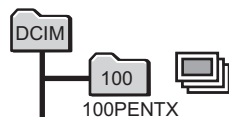

La fois suivante, pris à nouveau avec le réglage de nom de dossier [Date].  
(p. ex. 1er octobre)



- Vous pouvez créer jusqu'à 900 dossiers.
- Vous pouvez sauvegarder jusqu'à 9999 images ou fichiers son dans un dossier.

### 1 Appuyez sur le bouton MENU en mode .

Le menu [ Réglages] apparaît.

Lorsque vous appuyez sur le bouton MENU en mode , appuyez une fois sur le bouton de navigation ().

### 2 Sélectionnez [Nom Fichier] à l'aide du bouton de navigation ().

### 3 Appuyez sur le bouton de navigation ().

Un menu déroulant apparaît.

**4** Utilisez le bouton de navigation (▲ ▼) pour sélectionner [PENTX] ou [Date].

**5** Appuyez sur le bouton OK.

Le réglage est sauvegardé.

## Changement du système de sortie vidéo

Lorsque vous raccordez l'appareil à un équipement audiovisuel, choisissez le système de sortie vidéo approprié (NTSC ou PAL) pour la prise et la lecture d'images.

**1** Appuyez sur le bouton MENU en mode .

Le menu [ Réglages] apparaît.

Lorsque vous appuyez sur le bouton MENU en mode , appuyez une fois sur le bouton de navigation (▶).

**2** Sélectionnez [Sortie vidéo] à l'aide du bouton de navigation (▲ ▼).

**3** Appuyez sur le bouton de navigation (▶).

Un menu déroulant apparaît.

**4** Utilisez le bouton de navigation (▲ ▼) pour sélectionner un système de sortie vidéo.

Sélectionnez le système de sortie vidéo correspondant à l'équipement audiovisuel.

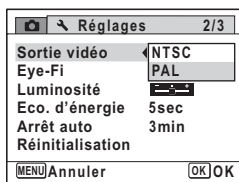



**5** Appuyez sur le bouton OK.

Le réglage est sauvegardé.



En fonction du pays, la lecture des images et des fichiers son risque d'échouer si le réglage du format de sortie vidéo diffère de celui utilisé dans le pays concerné. Dans ce cas, il faut en modifier le réglage.

Branchement de l'appareil à un équipement audiovisuel  p.162  
Format de sortie vidéo pour chaque ville  p.245





## Réglage de la communication Eye-Fi

Vous pouvez transférer automatiquement des images sur votre ordinateur via un LAN sans fil au moyen d'une carte Eye-Fi. Reportez-vous à la section « Transfert d'images au moyen d'une carte Eye-Fi » (p.230) pour plus d'informations sur la méthode de transfert d'images. Le réglage par défaut est  (Arrêt).

### 1 Appuyez sur le bouton MENU en mode .

Le menu [ Réglages] apparaît.

Lorsque vous appuyez sur le bouton **MENU** en mode , appuyez une fois sur le bouton de navigation ().

### 2 Sélectionnez [Eye-Fi] à l'aide du bouton de navigation ( .

### 3 Utilisez le bouton de navigation ( ) pour sélectionner ou .

- Démarre le transfert à l'aide de la carte Eye-Fi
- N'effectue pas le transfert à l'aide de la carte Eye-Fi

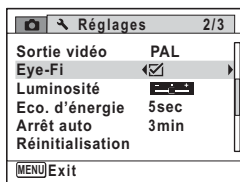

### 4 Appuyez sur le bouton MENU.

L'appareil revient en mode  ou .



Les images seront transférées automatiquement.

## Réglage de la luminosité de l'écran

Vous pouvez régler la luminosité de l'écran.



### 1 Appuyez sur le bouton MENU en mode .

Le menu [ Réglages] apparaît.

Lorsque vous appuyez sur le bouton **MENU** en mode , appuyez une fois sur le bouton de navigation ().



### 2 Sélectionnez [Luminosité] à l'aide du bouton de navigation ( .

### 3 Utilisez le bouton de navigation (◀▶) pour régler la luminosité.

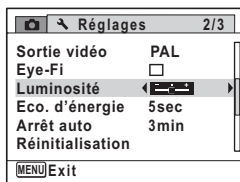
-  Sombre
-  Normal
-  Lumineux



### 4 Appuyez sur le bouton MENU.

L'appareil revient en mode  ou .

La luminosité définie est prise en compte sur l'écran.

## Utilisation de la fonction d'économie d'énergie

Pour économiser la batterie, réglez l'écran de manière à ce qu'il se mette automatiquement en veille lorsqu'aucune opération n'est effectuée pendant un laps de temps défini. Une fois la fonction d'économie d'énergie activée, l'écran revient en brillance normale lorsque vous appuyez sur n'importe quel bouton.

### 1 Appuyez sur le bouton MENU en mode .

Le menu [ Réglages] apparaît.

Lorsque vous appuyez sur le bouton **MENU** en mode , appuyez une fois sur le bouton de navigation (▶).

### 2 Sélectionnez [Eco. d'énergie] à l'aide du bouton de navigation (▲▼).

### 3 Appuyez sur le bouton de navigation (▶).

Un menu déroulant apparaît.

### 4 Utilisez le bouton de navigation (▲▼) pour sélectionner le laps de temps qui s'écoule avant l'activation du mode économie d'énergie.

Choisissez [2min], [1min], [30sec], [15sec], [5sec] ou [Arrêt].

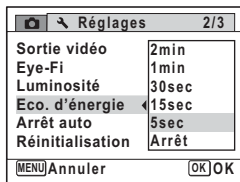

## 5 Appuyez sur le bouton OK.

Le réglage est sauvegardé.



- L'économie d'énergie ne fonctionne pas dans les situations suivantes :
  - Lors d'une prise de vue en mode (Rafale)
  - En mode lecture
  - Lors de l'enregistrement d'une séquence vidéo
  - Pendant que l'appareil est raccordé à un ordinateur
  - Lorsqu'un menu est affiché
- Lorsqu'aucune opération n'est effectuée après la mise sous tension de l'appareil, la fonction d'économie d'énergie est activée seulement après que 15 secondes se soient écoulées même si [5sec] est sélectionné.

## Réglage de la fonction Arrêt auto

Il est possible de régler l'appareil de façon à ce qu'il se mette hors tension automatiquement en cas de non-utilisation pendant une durée prédéfinie.

### 1 Appuyez sur le bouton MENU en mode .

Le menu [ Réglages] apparaît.

Lorsque vous appuyez sur le bouton **MENU** en mode , appuyez une fois sur le bouton de navigation ().

### 2 Sélectionnez [Arrêt auto] à l'aide du bouton de navigation ( .

### 3 Appuyez sur le bouton de navigation (.

Un menu déroulant apparaît.

### 4 Utilisez le bouton de navigation ( ) pour définir le laps de temps qui s'écoule avant la mise hors tension automatique de l'appareil.

Choisissez [5min], [3min] ou [Arrêt].

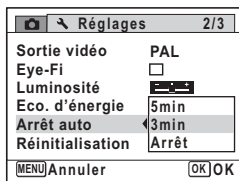

## 5 Appuyez sur le bouton OK.

Le réglage est sauvegardé.



La mise hors tension automatique ne fonctionne pas dans les situations suivantes :

- En enregistrant du son en mode enregistrement vocal
- Lors d'une prise de vue en mode  (Rafale)
- Lors de l'enregistrement d'une séquence vidéo
- Au cours d'un diaporama ou de la lecture de séquences vidéo/ fichiers son
- Pendant que l'appareil est raccordé à un ordinateur
- Lors du transfert d'images à l'aide d'une carte Eye-Fi

## Changement de l'écran de démarrage

Vous pouvez choisir l'écran de démarrage à la mise sous tension de l'appareil.

Vous pouvez choisir une image parmi celles proposées ci-après comme écran de démarrage :

- L'affichage de l'aide au démarrage indiquant les instructions relatives aux modes de prise de vue et aux boutons
- Une des 3 images pré-installées
- Une de vos images personnelles (uniquement les images compatibles)

7

Réglages

### 1 Appuyez sur le bouton de navigation (▼) en mode .

La palette du mode lecture apparaît.

### 2 Sélectionnez (Ecran de démarrage) à l'aide du bouton de navigation (▲▼◀▶).



### 3 Appuyez sur le bouton OK.

L'écran de sélection de l'image apparaît.

#### 4 Utilisez le bouton de navigation (◀▶) pour choisir l'image de l'écran de démarrage.

Seules les images disponibles pour l'écran de démarrage sont affichées. Vous pouvez également choisir l'une des 3 images préinstallées ou encore l'affichage de l'aide au démarrage pré-enregistré dans l'appareil.



#### 5 Appuyez sur le bouton OK.

L'écran de démarrage est défini.



- Une fois l'écran de démarrage défini, il ne sera pas effacé même si l'image d'origine est supprimée ou si la carte mémoire SD est formatée.
- Sélectionnez [Arrêt] pour masquer l'écran de démarrage.
- L'écran de démarrage n'est pas affiché lorsque l'appareil démarre en mode lecture.

## Correction des pixels défectueux dans le capteur CCD (Pixels Mapping)

La détection des pixels morts est une fonction qui permet d'établir et de corriger des pixels défectueux dans le capteur CCD. Lancez la fonction détection des pixels morts si des pixels semblent toujours défectueux au même endroit.

#### 1 Appuyez sur le bouton MENU en mode , puis appuyez sur le bouton de navigation (▶).

Le menu [ Réglages] apparaît.

Vous ne pouvez pas sélectionner l'option [Pixels Mapping] lorsque vous appuyez sur le bouton **MENU** en mode .

#### 2 Sélectionnez [Pixels Mapping] à l'aide du bouton de navigation (▲▼).

- 3** Appuyez sur le bouton de navigation (▶).  
L'écran [Pixels Mapping] apparaît.

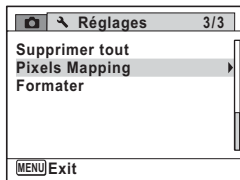

- 4** Sélectionnez [Pixels Mapping] à l'aide du bouton de navigation (▲▼).

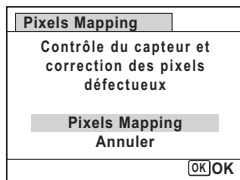

- 5** Appuyez sur le bouton OK.  
Les pixels défectueux sont établis et corrigés.



Lorsque le niveau de batterie est faible, le message [Énergie restante insuffisante pour activer le Pixel Mapping] s'affiche sur l'écran. Utilisez le kit adaptateur secteur K-AC92 (en option) ou utilisez une batterie entièrement chargée.

7

Réglages

## Réinitialisation aux réglages par défaut (Réinitialisation)

Il est possible de réinitialiser les réglages de l'appareil à leurs paramètres par défaut. Reportez-vous à « Réglages par défaut » (p.240) pour la réinitialisation.

- 1** Appuyez sur le bouton MENU en mode [▶].  
Le menu [Réglages] apparaît.  
Lorsque vous appuyez sur le bouton MENU en mode [▶], appuyez une fois sur le bouton de navigation (▶).
- 2** Sélectionnez [Réinitialisation] à l'aide du bouton de navigation (▲▼).

### 3 Appuyez sur le bouton de navigation (▶).

L'écran [Réinitialisation] apparaît.

### 4 Sélectionnez [Réinitialisation] à l'aide du bouton de navigation (▲▼).

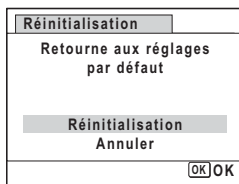

### 5 Appuyez sur le bouton OK.

Les valeurs par défaut sont restaurées.



Les réglages suivants ne sont pas affectés par la réinitialisation :

- Réglage date
- Heure monde
- Language/言語
- Sortie vidéo





# **8 Branchement à un ordinateur**

---

<b>Configuration de votre ordinateur .....</b>	<b>216</b>
<b>Raccordement à votre ordinateur .....</b>	<b>222</b>
<b>Transfert d'images au moyen d'une carte Eye-Fi.....</b>	<b>230</b>

# Configuration de votre ordinateur

Vous pouvez transférer les images et les séquences vidéo enregistrées à l'aide de votre appareil sur votre ordinateur pour les afficher et les gérer. Pour ce faire, il vous suffit d'installer le logiciel du CD-ROM fourni et de raccorder l'appareil à votre ordinateur au moyen du câble USB. Cette section détaille la procédure d'installation du logiciel ainsi que tous les autres prérequis pour profiter des images et des séquences vidéo de votre appareil sur votre ordinateur.

## Logiciel fourni

Le CD-ROM (S-SW111) fourni contient le logiciel suivant.

### Logiciel de visualisation, de gestion et de retouche d'images « Medialmpression 2.0 for PENTAX »

Langues : allemand, anglais, chinois (traditionnel et simplifié), coréen, espagnol, français, italien, japonais, néerlandais, portugais, russe, suédois



Il est recommandé d'utiliser le kit d'adaptateur secteur K-AC92 (optionnel) pour connecter l'appareil à un ordinateur (p.37). Il se peut que les données d'images soient perdues ou endommagées si la batterie s'épuise pendant la transmission.

## Configuration système requise

La configuration requise pour profiter pleinement des images et des séquences vidéo enregistrées avec votre appareil sur votre ordinateur est la suivante.

## Windows

Système d'exploitation	Windows XP (SP2), Windows Vista ou Windows 7 • La version la plus récente du système d'exploitation doit déjà être installée.
Processeur	Pentium 4 à 1,6 GHz ou équivalent AMD Athlon (recommandé : processeur Intel Core 2 Duo à 2,0 GHz ou équivalent AMD Athlon X2)
Mémoire	512 Mo minimum (1 Go ou plus recommandé)
Espace sur le disque dur	300 Mo minimum
Divers	Lecteur de CD-ROM Port USB en tant qu'équipement standard Écran couleur 16 bits ou supérieur, 1024 × 768 pixels

- \* La conformité à la configuration requise ne garantit pas pour autant le fonctionnement optimal du logiciel sur tous les ordinateurs.
- \* La configuration requise décrit l'environnement minimum indispensable à la lecture et à la retouche des séquences vidéo.



Non compatible avec Windows 95, Windows 98, Windows 98SE, Windows Me, Windows NT et Windows 2000.

## Macintosh

Système d'exploitation	Mac OS X (Ver.10.3.9, 10.4, 10.5, 10.6) • La version la plus récente du système d'exploitation doit déjà être installée.
Processeur	Processeur PowerPC G4 800 MHz ou équivalent UC (recommandé : processeur Power PC G5 ou Intel Core Duo)
Mémoire	512 Mo minimum (1 Go ou plus recommandé)
Espace sur le disque dur	300 Mo minimum
Divers	Lecteur de CD-ROM Port USB en tant qu'équipement standard Écran couleur 16 bits ou supérieur, 1024 × 768 pixels

- \* La conformité à la configuration requise ne garantit pas pour autant le fonctionnement optimal du logiciel sur tous les ordinateurs.
- \* La configuration requise décrit l'environnement minimum indispensable à la lecture et à la retouche des séquences vidéo.

## Installation du logiciel

Installez le logiciel de visualisation, gestion et retouche d'images  
« MediaImpression 2.0 for PENTAX ».



- Assurez-vous que votre ordinateur présente la configuration requise avant d'installer le logiciel.
- Si votre ordinateur comprend plusieurs comptes, connectez-vous au compte bénéficiant des droits d'administrateur avant de démarrer l'installation du logiciel.

### Windows

- 1 Allumez votre ordinateur PC Windows.**
- 2 Insérez le CD-ROM fourni dans le lecteur de CD-ROM/DVD.**  
Si l'écran d'installation apparaît, passez à l'étape 5.
- 3 Cliquer sur [Ordinateur] dans le menu Démarrer.**
- 4 Double-cliquez sur l'icône du lecteur de CD-ROM/DVD (S-SW111).**  
L'écran d'installation apparaît.
- 5 Cliquez sur [MediaImpression 2.0 for PENTAX], sélectionnez une langue dans l'écran « Choisir la langue d'installation » et cliquez sur [OK].**

L'écran de configuration apparaît.  
Suivez les instructions qui s'affichent à l'écran et installez le logiciel.



## 6 Sélectionnez le format de fichier à utiliser et cliquez sur [Suivant].

Tous les fichiers dont le format est coché s'ouvrent avec MedialImpression 2.0 for PENTAX. Retirez la coche pour ouvrir le fichier à l'aide d'une autre application.

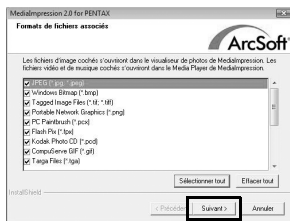

## 7 Cliquez sur [Terminer].

L'installation est terminée. Redémarrez votre ordinateur.

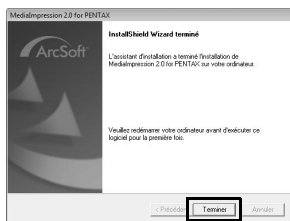

## Macintosh

### 1 Allumez votre ordinateur Macintosh.

### 2 Insérez le CD-ROM fourni dans le lecteur de CD-ROM/DVD.

### 3 Double-cliquez sur l'icône CD-ROM (S-SW111).

### 4 Double-cliquez sur l'icône [PENTAX Software Installer]. L'écran d'installation apparaît.

### 5 Cliquez sur [MedialImpression 2.0 for PENTAX].

L'écran de configuration apparaît. Suivez les instructions qui s'affichent à l'écran et installez le logiciel.



## 6 Cliquez sur [Fermer].

L'installation est terminée.

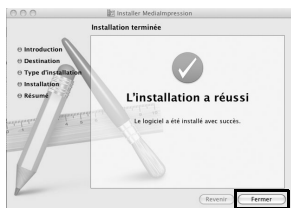

## 7 Cliquez sur [Exit] dans l'écran d'installation.

La fenêtre se ferme.

### Enregistrement du produit sur Internet

Afin de vous fournir un meilleur service, nous vous recommandons de compléter le formulaire d'enregistrement du produit.

Si votre ordinateur est connecté à Internet, cliquez sur [Enregistrement du produit] dans l'écran d'installation.

La carte du monde s'affiche en partie droite pour l'enregistrement des produits sur Internet. Cliquez sur le pays ou la région adéquate, puis enregistrez votre produit conformément aux instructions.

Seuls les clients des pays et régions figurant sur l'écran d'installation du logiciel peuvent enregistrer leur produit sur Internet.



8

Branchements à un ordinateur

### Réglage du mode de connexion USB

Définissez le périphérique auquel l'appareil photo est connecté par câble USB.





Veillez à régler le mode de connexion USB avant de connecter votre appareil à l'ordinateur. Vous ne pouvez pas effectuer le réglage suivant si l'appareil est connecté à votre ordinateur avec le câble USB.

## 1 Mettez votre appareil sous tension.

## 2 Appuyez sur le bouton MENU en mode .

Le menu [ Réglages] apparaît.

Lorsque vous appuyez sur le bouton **MENU** en mode , appuyez une fois sur le bouton de navigation ().

## 3 Sélectionnez [Connexion USB] à l'aide du bouton de navigation ( .

## 4 Appuyez sur le bouton de navigation (.

Un menu déroulant apparaît.

## 5 Choisissez [MSC] à l'aide du bouton de navigation ( .

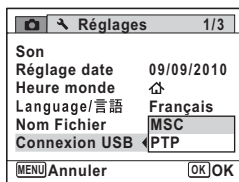

## 6 Appuyez sur le bouton OK.

Le réglage est sauvegardé.

### MSC (Mass Storage Class) et PTP (Picture Transfer Protocol)

#### MSC (Mass Storage Class)

Programme universel conçu pour gérer des dispositifs raccordés à un ordinateur via un dispositif de mémoire USB. Ce programme établit également une norme en matière de contrôle des dispositifs USB. Il suffit du simple branchement d'un dispositif répondant à la classe de stockage en masse USB, pour copier, lire et écrire des fichiers provenant d'un ordinateur sans avoir à installer de pilote dédié.

#### PTP (Picture Transfer Protocol)

Ce protocole permet le transfert d'images numériques et le contrôle d'appareils numériques via USB, standardisé sous la norme ISO 15740. Vous pouvez transférer des données d'image entre des dispositifs compatibles PTP sans devoir installer de pilote dédié.

Sauf indication contraire, sélectionnez MSC lorsque vous branchez l'Optio RZ10 à votre ordinateur.

## Raccordement de l'appareil photo et de l'ordinateur

Branchez votre appareil sur l'ordinateur à l'aide du câble USB (I-USB7) fourni.

- 1 Mettez votre ordinateur sous tension.**
- 2 Mettez l'appareil hors tension.**
- 3 Raccordez votre appareil à l'ordinateur à l'aide du câble USB.**

Lors du branchement du câble USB, la flèche ⇐ doit être dirigée vers le côté de l'écran.

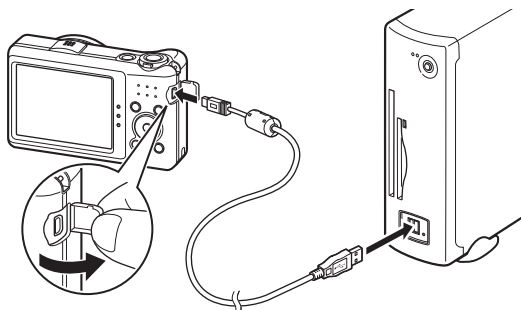

- 4 Mettez votre appareil sous tension.**

Sous Windows, l'écran « Lecture automatique » apparaît.  
Si l'écran « Lecture automatique » n'apparaît pas, suivez les étapes décrites dans la section « Lorsque l'écran [Lecture automatique] n'apparaît pas » (p.223).  
Sous Macintosh, l'appareil est reconnu et désigné par [NO NAME] sur le bureau.







- L'interrupteur général clignote lorsque l'appareil est raccordé à un ordinateur.
- Sous Macintosh, le nom de volume apparaît à la place de [NO NAME] si la carte mémoire SD a un nom de volume. Si la carte mémoire SD est neuve et n'est pas formatée, le fabricant ou le numéro de modèle peut être indiqué.

## Lorsque l'écran [Lecture automatique] n'apparaît pas

### 1 Double-cliquez sur l'icône [Medialmpression 2.0 for PENTAX] sur le bureau.



Medialmpression 2.0 for PENTAX démarre et la page de démarrage apparaît.

### 2 Cliquez sur [Importer].

L'écran d'importation apparaît. Pour les étapes suivantes, passez à l'étape 6 à la p.224.



## Transfert d'images

Permet d'importer les photos prises avec l'appareil sur votre ordinateur.



- Si l'appareil ne dispose pas de carte mémoire SD, les images stockées dans la mémoire intégrée sont transférées sur votre ordinateur.
- Si vous utilisez un Macintosh, passez à la p.225.

## 5 Sélectionnez [Importer les fichiers multimédias sur le disque local].

MediaImpression 2.0 for PENTAX démarre et l'écran d'importation apparaît.



## 6 Sélectionnez une image à importer.

Pour sélectionner plusieurs images, choisissez les images tout en appuyant sur la touche Ctrl.

Cliquez sur l'icône de dossier pour indiquer l'emplacement de destination.

Si l'une des « Options d'importation » est cochée, les images importées seront marquées.

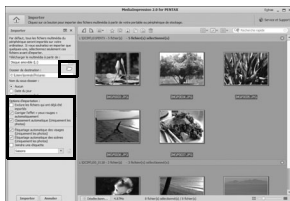

## 7 Cliquez sur [Importer].

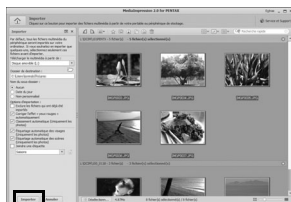

Les images sont importées vers l'ordinateur et l'écran Navigateur de médias apparaît.

Si un message s'affiche une fois l'importation terminée, cliquez sur [Terminé].



Si les images de l'appareil ne s'affichent pas dans l'écran d'importation, sélectionnez [Disque amovible] dans [Télécharger le multimédia à partir de].

Si la carte mémoire SD a un nom de volume, celui-ci apparaît à la place de [Disque amovible]. Le nom du fabricant ou le numéro de modèle peut s'afficher si la carte mémoire SD est neuve et non formatée.

## Macintosh

### 5 Double-cliquez sur l'icône [MediaImpression 2.0 for PENTAX] dans le dossier [Applications].

MediaImpression 2.0 for PENTAX démarre et la page de démarrage apparaît.



**6**

## Cliquez sur [Importer].

L'écran d'importation apparaît. Pour les étapes suivantes, passez aux étapes 6 et 7 à la p.224.



Si les images de l'appareil ne s'affichent pas dans l'écran d'importation, sélectionnez [NO NAME] (ou le nom de volume) dans [Télécharger le multimédia à partir de].

## Déconnexion de la liaison appareil/ordinateur

### Windows

**1**

Double-cliquez sur l'icône  [Retirer le périphérique en toute sécurité] de la barre des tâches.

L'écran « Supprimer le périphérique en toute sécurité » apparaît.

**2**

Sélectionnez [Périphérique de stockage de masse USB] puis cliquez sur [Arrêter].

L'écran « Arrêt d'un périphérique matériel » apparaît.

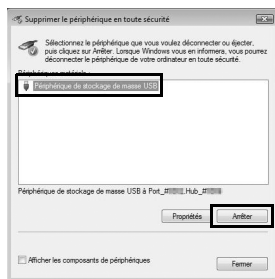

### 3 Sélectionnez [Périphérique de stockage de masse USB] puis cliquez sur [OK].

Un message indiquant que le périphérique peut être déconnecté en toute sécurité apparaît.

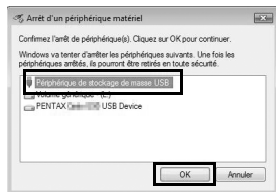

### 4 Débranchez le câble USB de votre ordinateur PC Windows et de l'appareil.

## Macintosh

### 1 Faites glisser le dossier [NO NAME] du bureau vers la corbeille.

Si la carte mémoire SD a un nom de volume, déplacez l'icône portant ce dernier vers la poubelle.

### 2 Débranchez le câble USB de votre ordinateur Macintosh et de l'appareil.



- Lorsque l'appareil photo (disque amovible) est utilisé par une application comme « MediaImpression 2.0 for PENTAX », il ne peut pas être déconnecté avant la fermeture de l'application.
- Lorsque vous débranchez le câble USB de l'ordinateur ou de l'appareil, celui-ci bascule automatiquement en mode lecture.

## Démarrage du logiciel « Medialmpression 2.0 for PENTAX »

Le logiciel « Medialmpression 2.0 for PENTAX » vous permet de visualiser, retoucher, gérer, rechercher, partager et imprimer des images.

### 1 Double-cliquez sur l'icône [Medialmpression 2.0 for PENTAX] du bureau (sous Windows) ou dans le dossier [Applications] (sous Macintosh).

Medialmpression 2.0 for PENTAX démarre et la page de démarrage apparaît.

### 2 Cliquez sur [Tous les médias].

L'écran Navigateur de médias apparaît.



\* L'écran affiché correspond à un PC sous Windows. Les éléments affichés diffèrent selon le système d'exploitation et les réglages.

8

Branchement à un ordinateur

### 3 Sélectionnez et cliquez sur le dossier contenant les images à visualiser.

Les images sont affichées.



## 4 Sélectionnez une image à visualiser et double-cliquez dessus.

L'image sélectionnée s'affiche dans le Visualisateur de photos MedialImpression.

Vous pouvez agrandir/diminuer la taille d'affichage de l'image ou retoucher l'image. Vous pouvez aussi lire des films ou des fichiers son.



## Complément d'information sur l'utilisation du logiciel « MedialImpression 2.0 for PENTAX »

Vous trouverez des informations supplémentaires sur l'utilisation du logiciel « MedialImpression 2.0 for PENTAX » dans les pages d'aide.

## 1 Sélectionnez [Aide] dans le menu [Extras] dans la partie supérieure droite de l'écran (sous Windows) ou [Aide MedialImpression] dans [Aide] de la barre de menus (sous Macintosh).

L'écran d'aide s'affiche dans le navigateur Web.

## 2 Cliquez sur la rubrique recherchée.

L'explication s'affiche.



# Transfert d'images au moyen d'une carte Eye-Fi

Vous pouvez transférer automatiquement des images sur votre ordinateur lorsqu'une carte mémoire LAN sans fil intégrée (carte Eye-Fi) est insérée dans l'appareil photo.

## 1 Indiquez le point d'accès LAN sans fil et transférez la destination sur la carte Eye-Fi.

Pour plus d'informations sur la configuration d'une carte, reportez-vous au mode d'emploi fourni avec la carte Eye-Fi.

## 2 Mettez l'appareil photo hors tension.





## 3 Insérez la carte Eye-Fi dans l'appareil.

## 4 Mettez l'appareil sous tension.

## 5 Sélectionnez (Oui) pour [Eye-Fi] dans le menu [ Réglages].

Les images sont transférées automatiquement. Pour plus d'informations sur la configuration de l'appareil photo, reportez-vous à « Réglage de la communication Eye-Fi » (p.207).

L'une des icônes suivantes apparaît sur l'écran.

	Transfert en cours. [Eye-Fi] est réglé sur <input checked="" type="checkbox"/> , et est en train de transférer des images ou de rechercher le point d'accès.
	Dans l'attente du transfert. [Eye-Fi] est réglé sur <input checked="" type="checkbox"/> et n'effectue pas de transfert.
	Le transfert n'est pas autorisé. [Eye-Fi] est réglé sur <input type="checkbox"/> .
	Erreur de version. La version de la carte Eye-Fi est obsolète, ou la carte Eye-Fi est protégée en écriture.





- Vous pouvez utiliser les cartes Eye-Fi suivantes :
  - Eye-Fi Share
  - Eye-Fi Share Video 4 Go
  - Eye-Fi Pro x2 8 Go\*
  - Eye-Fi Explore x2 8 Go\*
- \* Le mode Mémoire infinie n'est pas pris en charge.
- Mettez à jour le micrologiciel de la carte Eye-Fi comme nécessaire avant d'utiliser la carte.

- Si vous comptez utiliser une carte mémoire Eye-Fi neuve pour la première fois, copiez le fichier d'installation d'Eye-Fi Manager sur votre ordinateur avant de formater la carte.
- Les images sont transférées via le LAN sans fil. Réglez [Eye-Fi] sur □ (Arrêt), ou n'utilisez pas la carte Eye-Fi dans des emplacements où l'usage de périphériques LAN sans fil est soumis à restrictions ou interdit, par exemple les avions.
- Un message d'erreur apparaît sur l'écran si une version ancienne de la carte Eye-Fi est insérée.
- Les images ne seront pas transférées dans les cas suivants :
  - Il n'a pas été possible de trouver des points d'accès LAN sans fil disponibles
  - Le niveau de batterie est faible (l'indicateur du niveau de batterie est alors de couleur rouge)
- Les fichiers son d'enregistrement vocal ne peuvent pas être transférés.
- Le transfert d'un grand nombre d'images peut prendre un certain temps. Il est recommandé d'utiliser le kit d'adaptateur secteur en option (K-AC92).
- L'arrêt automatique ne fonctionne pas lors du transfert d'images.
- L'appareil peut être mis hors tension automatiquement afin de protéger les composants internes dans le cas où l'intérieur de l'appareil atteint une température élevée générée par le transfert d'un fichier volumineux, par exemple une séquence vidéo.
- Vous devez utiliser un point d'accès sans fil, Internet et une configuration Internet appropriée pour transférer des images via un LAN sans fil. Pour plus d'informations, reportez-vous au site Web (<http://www.eye.fi/>).
- Référez-vous au mode d'emploi pour savoir comment utiliser une carte Eye-Fi.
- En cas de dysfonctionnement d'une carte Eye-Fi, adressez-vous au fabricant de la carte.
- Le fonctionnement n'est pas garanti pour toutes les fonctions de la carte Eye-Fi, que cet appareil soit ou non équipé de la fonction d'activation ou de désactivation de la communication sans fil d'une carte Eye-Fi.
- L'utilisation d'une carte Eye-Fi est autorisée uniquement dans le pays d'achat de la carte Eye-Fi. Conformez-vous aux réglementations locales et nationales du pays où la carte est utilisée.

# 9 Annexe

---

<b>Fonctions disponibles pour chaque mode scène .....</b>	<b>234</b>
<b>Messages .....</b>	<b>236</b>
<b>Solutions de dépannage .....</b>	<b>238</b>
<b>Réglages par défaut .....</b>	<b>240</b>
<b>Liste des villes Heure monde .....</b>	<b>245</b>
<b>Accessoires optionnels .....</b>	<b>246</b>
<b>Caractéristiques principales .....</b>	<b>247</b>
<b>GARANTIE .....</b>	<b>252</b>
<b>Index .....</b>	<b>259</b>

# Fonctions disponibles pour chaque mode scène

✓ : Peut être réglé.

x : Ne peut pas être réglé.

Mode scène		AUTO PICT	P				
Fonction							
Levier de zoom	Fonctionnement du zoom	✓	✓	✓*1	✓	✓	✓*1
Bouton	Détection visage ON	✓	✓	✓	✓	✓	✓
	Smile Capture						
	Détection visage OFF	x	✓	✓	✓	x	✓
Mode flash	(Auto)	✓	✓	✓	x	✓	x
	(Flash Eteint)	✓	✓	✓	✓	✓	✓*4
	(Flash en marche)	✓	✓	x	✓	✓	x
	(Auto+Yeux rouges)	✓	✓	x	x	✓	x
	(Flash+Yeux rouges)	✓	✓	x	✓	✓	x
	(Flash doux)	✓	✓	x	✓	✓	x
Mode Pr.de vues	(Standard)	✓	✓	✓	✓	✓	✓
	(Retardateur)						
	(Déclichtm retard 2 s)	✓	✓	✓	✓	✓	✓
	(Rafale)	✓*5	✓*5	x	✓*5	✓*5	x
	(Rafale haute vitesse L/M/R)						
Mode centre	<b>AF</b> (Standard)	✓	✓	✓	✓	✓	✓
	(Macro)						
	(Macro 1 cm)	✓	✓	x	✓	✓	✓
	<b>PF</b> (Hyperfocale)	✓	✓	✓	✓	✓	✓
	(Infini)	✓	✓	x	✓	✓	✓
	<b>MF</b> (M. au point manuelle)	✓	✓	x	✓	✓	✓
Menu  Mode Enregistré]	Pixels enregistrés	✓	✓	x*7	✓	✓	✓*8
	Balance blancs	x*12	✓	x*12	✓	x*12	✓
	Zone m.au point	x*13	✓	x*13	✓	✓	✓*14
	Mesure AE	x*15	✓	x*15	✓	x*15	x*15
	Sensibilité	✓	✓	x*16	✓	✓	x*16
	Correction IL	x*18	✓	x*18	✓	✓	✓
	Régl. Plage Dyn.	x	✓	x	✓	✓	✓
	Shake Reduction	✓	✓	x*19	✓	✓	✓*21
	Dét yeux fermés	✓	✓	x*20	✓	✓	✓
	Netteté						
	Saturation	x	✓	x*23	✓	x	✓
Contraste							
Imprimer la date	✓	✓	x*24	✓	✓	x	

\*1 Le zoom intelligent n'est pas disponible

\*2 Seul le zoom optique est disponible

[Smile Capture] et [Détection visage

OFF] ne peuvent pas être réglés en

mode (Animaux domestiques)

\*4 Fixé sur

\*5 Non disponible lorsque [Shake

Reduction] est réglé sur [Double]

\*6 Fixé sur

\*7 Fixé sur

\*8 Activé dans [Vidéo] dans le menu

Mode Enregistré]

\*9 Fixé sur

\*10 Fixé sur

\*11 Fixé sur (fixé sur pour la

première image)

\*12 Fixé sur **AWB**

\*13 Fixé sur (Multiple)

Les éléments du menu de prise de vue qui ne figurent pas dans ce tableau peuvent être réglés sur n'importe quel mode scène, sauf le mode Vert. Toutefois, il se peut que ces réglages ne fonctionnent pas correctement pour certains modes scène et conditions de réglage, même si leur sélection est possible. Pour en savoir plus, reportez-vous aux pages suivantes.

Mode scène							Fonction	Page		
							Fonctionnement du zoom	Lever de zoom	p.81	
							Détection visage ON	Bouton	p.74	
							Smile Capture			
							Détection visage OFF			
								(Auto)	Mode flash	p.106
								(Flash Eteint)		
								(Flash en marche)		
								(Auto+Yeux rouges)		
								(Flash+Yeux rouges)		
								(Flash doux)		
								(Standard)		
								(Retardateur)	Mode Pr. de vues	p.97
								(Déclenchmt retard 2 s)		
								(Rafale)		
								(Rafale haute vitesse L/M/R)		p.99
								AF (Standard)	Mode centre	p.108
								(Macro)		
								(Macro 1 cm)		
								PF (Hyperfocale)		
								(Infini)		
								MF (M. au point manuelle)		
								Pixels enregistrés	Menu [Mode Enregistré]	p.111
								Balance blancs		p.115
								Zone m.au point		p.110
								Mesure AE		p.117
								Sensibilité		p.119
								Correction IL		p.113
								Régl. Plage Dyn.		p.114
								Shake Reduction		p.121
								Dét yeux fermés		p.71
								Netteté		p.123
								Saturation		p.124
								Contraste		p.124
								Imprimer la date		p.125

- \*14 (AF par anticipation) n'est pas disponible
- \*15 Fixé sur (Multizone)
- \*16 Fixé sur AUTO
- \*17 La sensibilité est fixée sur sa valeur minimale
- \*18 Fixé sur ±0,0

- \*19 Fixé sur [Décal. CCD]
- \*20 Fixé sur Oui
- \*21 [Movie SR] activé dans [Vidéo] du menu [Mode Enregistré]
- \*22 [Double] n'est pas disponible
- \*23 Fixé au réglage normal
- \*24 Fixé sur Arrêt

Des messages du type de ceux présentés ci-dessous peuvent apparaître sur l'écran au cours de l'utilisation de l'appareil.









Message	Description
Piles épuisées	La batterie est épuisée. Chargez-la à l'aide du chargeur (p.33).
Carte mémoire pleine	La carte mémoire SD est pleine et aucune autre image ne peut être enregistrée. Introduisez une nouvelle carte mémoire SD ou supprimez des images (p.39, p.154). Modifiez le nombre de pixels enregistrés ou le niveau de qualité des images enregistrées et essayez à nouveau (p.166).
Erreur carte mémoire	La prise de vue et la lecture sont impossibles à cause d'un problème avec la carte mémoire SD. Il se peut que vous puissiez l'utiliser avec votre ordinateur pour en afficher ou en copier les images.
La mémoire intégrée n'est pas formatée	Les données de la mémoire intégrée sont endommagées. Formatez la mémoire intégrée.
Carte non formatée	La carte mémoire SD insérée n'est pas formatée ou l'a été sur un ordinateur ou autre périphérique et n'est pas compatible avec cet appareil. Formatez la carte mémoire SD présente dans l'appareil (p.196).
Carte verrouillée	La carte mémoire SD est protégée en écriture (p.42).
Erreur de compression	Ce message s'affiche lorsque l'appareil ne parvient pas à compresser une image. Modifiez le nombre de pixels enregistrés de l'image puis réessayez de faire une prise de vue et de l'enregistrer.
Pas d'image & son	Il n'y a pas de fichiers images ou son sur la carte mémoire SD.
Enregistrement vidéo arrêté	Ce message apparaît lorsque la température interne de l'appareil a dépassé les limites normales de fonctionnement pendant l'enregistrement d'un film.
L'appareil s'éteindra afin d'éviter une détérioration due à une surchauffe	L'appareil est hors tension du fait d'une surchauffe. Attendez un moment qu'il refroidisse puis remettez-le sous tension.
Suppression	Ce message apparaît lors de la suppression d'une image ou d'un fichier son.

Message	Description
Impossible de reproduire cette image & son	Vous essayez de lire une image ou un fichier son dans un format non pris en charge par l'appareil. Il se peut qu'un autre type d'appareil ou un ordinateur puisse retransmettre ces données.
Le dossier ne peut être créé	Le numéro de fichier le plus élevé (9999) a été attribué à une image dans le numéro de dossier le plus élevé (999) et aucune autre image ne peut être enregistrée. Introduisez une nouvelle carte mémoire SD ou formatez la carte (p.196).
Images protégées	L'image ou le fichier son que vous tentez de supprimer est protégé (p.159).
Données en cours d'enregistrement	S'affiche lorsque vous essayez de passer en mode  pendant l'enregistrement d'une image ou lors d'une modification de réglage de protection ou de réglage DPOF. Celui-ci disparaît une fois que l'image a été enregistrée ou que le réglage a été modifié.
En cours de traitement	S'affiche lorsqu'il faut plus de cinq secondes à l'appareil pour afficher une image en raison de son traitement, ou lorsque la carte mémoire SD ou la mémoire intégrée est en cours de formatage.
Mémoire interne pleine	S'affiche si la mémoire intégrée est saturée lorsque vous enregistrez un fichier.
Pas d'image à traiter	S'affiche lorsqu'il n'y a plus de fichiers image ni de fichiers son.
Cette image/son ne peut pas être traitée	S'affiche pour les fichiers qui ne peuvent pas être traités.
Aucune carte dans l'appareil	S'affiche lorsque aucune carte SD n'est introduite.
Mémoire interne insuffisante pour copier les images&sons	S'affiche lorsque la mémoire intégrée ne suffit pas à réaliser une copie.
Le traitement ne peut s'effectuer correctement	S'affiche lorsque le processus de réduction des yeux rouges échoue.
Affiche image/son dans mémoire intégrée	S'affiche lorsque l'appareil entre dans l'affichage de la mémoire intégrée.
Énergie restante insuffisante pour activer le Pixel Mapping	Apparaît pendant la détection de pixels défectueux si le niveau de la batterie est insuffisant. Remplacez par une batterie entièrement chargée ou utilisez un kit adaptateur secteur K-AC92 (en option). (p.37)
Cette carte n'est pas compatible avec cet appareil	S'affiche lorsque la version de la carte Eye-Fi est obsolète ou non compatible avec l'appareil photo (p.230).
La version de cette carte Eye-Fi est périmée	

# Solutions de dépannage

Incident	Cause	Solution
L'appareil ne s'allume pas	La batterie n'est pas installée	Assurez-vous de la présence d'une batterie dans l'appareil. Installez-en une si nécessaire.
	La batterie est installée incorrectement	Vérifiez l'orientation de la batterie. Remettez la batterie en place avec l'étiquette orientée vers l'écran (p.34).
	La batterie est totalement déchargée	Chargez la batterie.
Aucune image n'apparaît sur l'écran	L'appareil est connecté à un ordinateur	L'écran s'éteint lorsque l'appareil est raccordé à un ordinateur.
	L'appareil est raccordé à un téléviseur	L'écran s'éteint lorsque l'appareil est raccordé à un téléviseur.
L'affichage est médiocre	Le niveau de luminosité de l'écran est trop sombre	Régalez le niveau de luminosité dans [Luminosité] dans le menu [Réglages] (p.207).
	La fonction d'économie d'énergie est activée	Lorsque la fonction d'économie d'énergie est activée, l'écran s'assombrit automatiquement après un certain laps de temps. Appuyez sur n'importe quelle touche pour revenir au niveau de luminosité normal. Sélectionnez [Arrêt] dans [Eco. d'énergie] dans le menu [Réglages] pour désactiver la fonction d'économie d'énergie (p.208).
L'obturateur ne se déclenche pas	Le flash est en cours de charge	Il est impossible de prendre des photos pendant la charge du flash. Attendez la fin de la charge.
	Il n'y a pas d'espace disponible sur la carte mémoire SD ou dans la mémoire intégrée	Insérez une carte mémoire SD comportant de l'espace disponible ou supprimez les images que vous ne souhaitez pas conserver (p.39, p.154).
	Enregistrement	Attendez que l'enregistrement soit terminé.



Incident	Cause	Solution
L'image est sombre lorsque le flash est utilisé	Le sujet est trop éloigné dans un environnement sombre comme une scène de nuit par exemple	La photo s'assombrit si le sujet est trop éloigné. Prenez la photo dans la portée du flash spécifiée.
Le sujet n'est pas mis au point	Le sujet est difficile à mettre au point avec la mise au point automatique	L'appareil peut rencontrer des difficultés à effectuer la mise au point sur des sujets tels que : sujets faiblement contrastés (mur blanc, ciel bleu, etc.), sujets sombres, motifs fins, sujets qui se déplacent rapidement. Il est également difficile d'obtenir une mise au point correcte lorsque la prise de vue s'effectue au travers d'une fenêtre ou d'un rideau. Dans ce cas, essayez de verrouiller la mise au point (p.70) ou de faire une mise au point manuelle (p.109).
	Le sujet n'est pas dans la zone de mise au point	Pointez l'appareil vers le sujet souhaité de sorte que ce dernier apparaisse dans la mire (zone de mise au point) au centre de l'écran. Si ce n'est pas possible, commencez par verrouiller la mise au point sur le sujet souhaité (verrouillage de mise au point) puis déplacez l'appareil pour recomposer votre photo.
Le flash ne se déclenche pas	Le mode flash est réglé sur ☺	Réglez sur  (Auto) ou  (Flash en marche) (p.106).
	Le mode de prise de vues est réglé sur  ,  ou  Le mode mise au point est réglé sur  Le mode de prise de vue est réglé sur  ou 	Le flash ne se déclenche pas dans ces modes.



Dans de très rares cas, l'électricité statique risque de perturber le fonctionnement de l'appareil. Dans ce cas, retirez la batterie puis réintroduisez-la. Si l'appareil fonctionne correctement, il est en parfait état de marche et vous pouvez continuer à l'utiliser sans problème.

# Réglages par défaut

Le tableau ci-dessous indique les réglages d'usine par défaut.  
La signification des indications pour les éléments de menu ayant un réglage par défaut est exposée ci-après.

## Réglage de la dernière mémoire

Oui : le réglage actuel (dernière mémoire) est sauvegardé lorsque l'appareil est mis hors tension.

Non : le réglage reprend sa valeur par défaut lors de la mise hors tension.

\* : le réglage dépend du réglage [Mémoire] (p.135).

— : Sans objet

## Réinitialiser



Oui : Le réglage reprend sa valeur par défaut avec la fonction réinitialisation (p.212).

Non : le réglage est sauvegardé même après la réinitialisation.



— : Sans objet

## ● Éléments du menu [Mode Enregistré]

Paramètre		Réglage par défaut	Réglage de la dernière mémoire	Réinitialiser	Page
Pixels enregistrés		(4288×3216)	Oui	Oui	p.111
Balance blancs		<b>AWB</b> (Auto)	*	Oui	p.115
Zone m.au point		[ ] (multiple)	Oui	Oui	p.110
Mesure AE		(multizone)	*	Oui	p.117
Sensibilité		AUTO	*	Oui	p.119
Correction IL		±0,0	*	Oui	p.113
Vidéo	Pixels enregistrés	(1280×720/ 30 im./s)	Oui	Oui	p.132
	Movie SR	<input checked="" type="checkbox"/> (oui)	Oui	Oui	p.133
Régl. Plage Dyn.	Compens.htes lum	<input type="checkbox"/> (arrêt)	Oui	Oui	p.114
	Compens° ombres	<input type="checkbox"/> (arrêt)	Oui	Oui	
Shake Reduction		Décal. CCD	Oui	Oui	p.121
Dét yeux fermés		<input checked="" type="checkbox"/> (oui)	Oui	Oui	p.120
Zoom numérique		<input checked="" type="checkbox"/> (oui)	*	Oui	p.83

Paramètre	Réglage par défaut	Réglage de la dernière mémoire	Réinitialiser	Page	
Affich. immédiat	<input checked="" type="checkbox"/> (oui)	Oui	Oui	p.122	
Mémoire	Détection visage	<input type="checkbox"/> (arrêt)	Oui	Oui	p.74
	Mode flash	<input checked="" type="checkbox"/> (oui)	Oui	Oui	p.106
	Mode Pr.de vues	<input type="checkbox"/> (arrêt)	Oui	Oui	p.97 p.99
	Mode centre	<input type="checkbox"/> (arrêt)	Oui	Oui	p.108
	Position zoom	<input type="checkbox"/> (arrêt)	Oui	Oui	p.81
	Position MF	<input type="checkbox"/> (arrêt)	Oui	Oui	p.109
	Balance blancs	<input type="checkbox"/> (arrêt)	Oui	Oui	p.115
	Sensibilité	<input type="checkbox"/> (arrêt)	Oui	Oui	p.119
	Correction IL	<input type="checkbox"/> (arrêt)	Oui	Oui	p.113
	Mesure AE	<input type="checkbox"/> (arrêt)	Oui	Oui	p.117
	Zoom numérique	<input checked="" type="checkbox"/> (oui)	Oui	Oui	p.83
	DISPLAY	<input type="checkbox"/> (arrêt)	Oui	Oui	p.23
N° fichier	<input checked="" type="checkbox"/> (oui)	Oui	Oui	—	
Bouton vert	Mode vert	Oui	Oui	p.126	
Netteté	 (normal)	Oui	Oui	p.123	
Saturation	 (normal)	Oui	Oui	p.124	
Contraste	 (normal)	Oui	Oui	p.124	
Imprimer la date	Arrêt	Oui	Oui	p.125	

## ● Éléments du menu [ Réglages ]

Paramètre		Réglage par défaut	Réglage de la dernière mémoire	Réinitialiser	Page
Son	Volume fonction	3	Oui	Oui	p.197
	Volume affichage	3	Oui	Oui	
	Son démarrage	1	Oui	Oui	
	Son obturateur	1	Oui	Oui	
	Son touches	1	Oui	Oui	
	Son retardateur	1	Oui	Oui	
Réglage date	Format date (date)	Selon le réglage initial	Oui	Non	p.50 p.198
	Format date (heure)	24h	Oui	Non	
	Date	1/1/2010	Oui	Non	
	Heure	Selon le réglage initial	Oui	Non	
Heure monde	Sélect, heure	 Ville résidence	Oui	Oui	p.201
	Destination (ville)	Selon le réglage initial	Oui	Non	
	Destination (Hor. Été)	<input type="checkbox"/> (arrêt)	Oui	Non	
	Ville résidence (ville)	Selon le réglage initial	Oui	Non	
	Ville résidence (Hor. Été)	<input type="checkbox"/> (arrêt)	Oui	Non	
Language/言語		Selon le réglage initial	Oui	Non	p.46 p.204
Nom Fichier		Date	Oui	Oui	p.205
Connexion USB		MSC	Oui	Oui	p.220
Sortie vidéo		Selon le réglage initial	Oui	Non	p.206
Eye-Fi		<input type="checkbox"/> (arrêt)	Oui	Oui	p.207
Luminosité			Oui	Oui	p.207
Économie d'énergie		5 s	Oui	Oui	p.208
Arrêt auto		3 min	Oui	Oui	p.209
Réinitialisation		Annuler	—	—	p.212
Supprimer tout		Annuler	—	—	p.158
Détection pixels morts		Annuler	—	—	p.211
Formatage		Annuler	—	—	p.196

## ● Éléments de la palette du mode lecture

Paramètre		Réglage par défaut	Réglage de la dernière mémoire	Réinitialiser	Page
Diaporama	Intervalle	3 s	Oui	Oui	p.146
	Effet d'écran	Volet	Oui	Oui	
	Effet sonore	<input checked="" type="checkbox"/> (oui)	Oui	Oui	
Rotation d'image		Normal	—	—	p.149
Filtre réduct°visage		7%	Non	Non	p.168
Filtres numériques		N & B	Non	—	p.170
Composition cadre créatif		Default1	Oui	Oui	p.175
Atténuation yeux rouges		—	—	—	p.174
Montage Vidéo	Enregistrer comme photo	—	—	—	p.179
	Diviser Vidéos	—	—	—	
Redéfinir	Pixels enregistrés	Selon l'image prise	—	—	p.166
Recadrage		Selon l'image prise	—	—	p.167
Copier image/son		Mémoire intégrée → Carte mémoire SD	—	—	p.181
Mémo vocal		—	—	—	p.192
Protéger	Une image ou un son	Dépend de l'image/ du son enregistré	—	—	p.159
	Tout	Dépend de l'image/ du son enregistré	—	—	
DPOF	Choisir une image	Exemplaires : 0	—	—	p.184
	Toutes les images	Date : <input type="checkbox"/> (arrêt)	—	—	
Ecran de démarrage		Ecran de démarrage 1	Oui	Oui	p.210

## ● Touche

Paramètre	Fonction	Réglage par défaut	Réglage de la dernière mémoire	Réinitialiser	Page
Bouton	Mode de fonctionnement	Mode	—	—	—
Levier de zoom	Position zoom	Grand angle complet	*	Non	p.81
Bouton de navigation	Mode Pr.de vues	(Standard)	*	Oui	p.97 p.99
	Mode scène	(Programme image auto)	Oui	Oui	p.71
	Mode flash	(Auto)	*	Oui	p.106
	Mode centre	<b>AF</b> (Standard)	*	Oui	p.108
Bouton <b>MENU</b>	Affichage menu	Mode d'enregistrement : Menu [ Mode Enregistrtr] Mode lecture : Menu [ Réglages]	—	—	p.60
Bouton <b>OK / DISPLAY</b>	Affichage infos	Normal	*	Oui	p.23
Bouton	Mode de fonctionnement	Détection visage ON	*	Oui	p.74

# Liste des villes Heure monde

**Ville:** recense les villes qui peuvent être sélectionnées dans les réglages initiaux (p.46) ou pour l'heure monde (p.201).

**Le format de sortie vidéo:** indique le format de sortie vidéo relatif à la ville sélectionnée dans les réglages initiaux.

Région	Ville	Système de sortie vidéo	Région	Ville	Système de sortie vidéo
Amérique du Nord	Honolulu	NTSC	Afrique/ Asie occidentale	Istanbul	PAL
	Anchorage	NTSC		Le Caire	PAL
	Vancouver	NTSC		Jérusalem	PAL
	San Francisco	NTSC		Nairobi	PAL
	Los Angeles	NTSC		Djeddah	PAL
	Calgary	NTSC		Téhéran	PAL
	Denver	NTSC		Dubaï	PAL
	Chicago	NTSC		Karachi	PAL
	Miami	NTSC		Kaboul	PAL
	Toronto	NTSC		Malé	PAL
	New York	NTSC		Delhi	PAL
	Halifax	NTSC		Colombo	PAL
	Amérique centrale et du Sud	Mexico		NTSC	Katmandou
Lima		NTSC	Dacca	PAL	
Santiago		NTSC	Asie orientale	Yangon	NTSC
Caracas		NTSC		Bangkok	PAL
Buenos Aires		PAL		Kuala Lumpur	PAL
Sao Paulo		PAL		Vieng-Chan	PAL
Rio de Janeiro	NTSC	Singapour		PAL	
Europe	Lisbonne	PAL		Phnom Penh	PAL
	Madrid	PAL		Ho Chi Minh-Ville	PAL
	Londres	PAL		Jakarta	PAL
	Paris	PAL		Hong-Kong	PAL
	Amsterdam	PAL		Pékin	PAL
	Milan	PAL		Shanghai	PAL
	Rome	PAL		Manille	NTSC
	Copenhague	PAL		Taipei	NTSC
	Berlin	PAL	Séouly	NTSC	
	Prague	PAL	Tokyo	NTSC	
	Stockholm	PAL	Guam	NTSC	
	Budapest	PAL	Océanie	Perth	PAL
	Varsovie	PAL		Adelaïde	PAL
	Athènes	PAL		Sydney	PAL
	Helsinki	PAL		Nouméa	PAL
	Moscou	PAL		Wellington	PAL
Afrique/ Asie occidentale	Dakar	PAL		Auckland	PAL
	Alger	PAL	Pago Pago	NTSC	
	Johannesburg	PAL			

# Accessoires optionnels

Différents accessoires dédiés sont disponibles pour cet appareil. Les produits repérés par un astérisque (\*) sont identiques à ceux qui sont fournis avec l'appareil.

## ● Alimentation

**Batterie lithium-ion rechargeable D-LI92 (\*)**

**Kit chargeur de batterie K-BC92 (\*)**

(chargeur de batterie D-BC92, cordon d'alimentation secteur)

**Kit d'adaptateur secteur K-AC92**

(adaptateur secteur D-AC64, coupleur secteur D-DC92 et cordon d'alimentation secteur)

Le chargeur de batterie et le cordon d'alimentation secteur sont uniquement vendus sous forme de kit.

## ● Câble

**Câble USB I-USB7 (\*)**

**Câble AV I-AVC7 (\*)**

## ● Courroie

**O-ST104 (\*)**

**O-ST8** Courroie en métal

**O-ST24** Courroie en cuir véritable

**O-ST81** Courroie étanche

## ● Étui

**O-CC81**



# Caractéristiques principales

Type	Appareil photo numérique compact entièrement automatique avec zoom incorporé	
Nombre effectif de pixels	Env. 14 mégapixels	
Capteur d'image	CCD de 1/2,33 pouces	
Nombre de pixels enregistrés	Image fixe	<p><b>14M</b> (4288×3216), <b>10M</b> (3072×2304), <b>10M</b> (3216×3216), <b>10M</b> (16:9) (4224×2376), <b>7M</b> (3072×2304), <b>2M</b> (16:9) (1920×1080), <b>640</b> (640×480)</p> <p>* Fixé sur <b>5M</b> en mode Digital SR.            * Fixé sur <b>3M</b> en mode Compos. Cadre créa.            * Fixé sur <b>5M</b> en mode Grd-angl numériq, cependant, la première image utilise <b>3M</b>.            * Fixé sur <b>2M</b> pour une image en mode Panorama numérique.            * Fixé sur <b>5M</b> lorsque la sensibilité est réglée sur 3200 ou 6400.            * Fixé sur <b>5M</b> en mode Rafale haute vitesse L/M/R.</p>
	Vidéo	<p><b>1280</b> (1280×720/30 im./s), <b>1280</b> (1280×720/15 im./s)  <b>640</b> (640×480/30 im./s), <b>640</b> (640×480/15 im./s)  <b>320</b> (320×240/30 im./s), <b>320</b> (320×240/15 im./s)            (pixels enregistrés/cadence image)</p>
Sensibilité (Sensibilité sortie standard)	<p>AUTO (ISO 80, 100, 200, 400, 800)            Manuel (ISO 80, 100, 200, 400, 800, 1600, 3200, 6400)            * Fixé sur AUTO (ISO 80 – 6400) en mode Digital SR.</p>	
Format fichier	Image fixe	JPEG (Exif 2,3), DCF 2.0, DPOF, PRINT Image Matching III
	Vidéo	AVI (Motion JPEG), env. 30 im./s/15 im./s, système PCM, son monaural, couleurs réelles, Movie SR (Movie Shake Reduction)
	Son	Message vocal, dictaphone : système WAV (PCM), monaural
Support de stockage	Mémoire intégrée (environ 82,7 Mo), carte mémoire SD, carte mémoire SDHC, carte mémoire Eye-Fi	

## Capacité de stockage des images et durée d'enregistrement approximatives

### Images fixes

		Mémoire intégrée	2 Go Carte mémoire SD
<b>14M</b>	4288×3216	33 images	778 images
<b>10M</b>	3216×3216	42 images	975 images
<b>10M</b>	4224×2376	42 images	975 images
<b>7M</b>	3072×2304	52 images	1205 images
<b>2M</b>	1920×1080	151 images	3415 images
<b>640</b>	640×480	588 images	12294 images

- La capacité de stockage des images n'est donnée qu'à titre indicatif lorsque les images sont enregistrées dans une mémoire vide intégrée ou une carte mémoire SD. Si des vidéos ou des sons sont enregistrés, la capacité de stockage des images diminue. Elle peut en effet varier en fonction de la carte mémoire SD et du sujet.

### Vidéo/son

	Mémoire intégrée	2 Go Carte mémoire SD
<b>1280<sub>30</sub></b> (1280×720/30 im./s)	26 s	10 min 8 s
<b>1280<sub>15</sub></b> (1280×720/15 im./s)	51 s	19 min 42 s
<b>640<sub>30</sub></b> (640×480/30 im./s)	1 min 15 s	29 min 16 s
<b>640<sub>15</sub></b> (640×480/15 im./s)	2 min 23 s	53 min 55 s
<b>320<sub>30</sub></b> (320×240/30 im./s)	1 min 55 s	44 min 32 s
<b>320<sub>15</sub></b> (320×240/15 im./s)	3 min 31 s	1 h 18 min 48 s
Son	22 min 34 s	8 h 44 min 34 s

- Les chiffres susmentionnés reposent sur l'utilisation standard de l'appareil que nous avons définie et peuvent varier selon le sujet, les conditions de prise de vue et le type de carte mémoire SD utilisé. Si d'autres données telles que des images fixes sont enregistrées, la durée d'enregistrement est réduite.
- L'enregistrement peut se poursuivre jusqu'à ce que la mémoire intégrée ou la carte mémoire SD soit saturée, ou que la taille de la séquence vidéo enregistrée atteigne 2 Go (avec une carte SDHC). Si l'enregistrement s'arrête à 2 Go, recommencez pour continuer à enregistrer le reste de la séquence vidéo par blocs de 2 Go.

Balance blancs	Auto, lumière du jour, ombre, tungstène, lumière fluorescente, manuelle	
Objectif	Focale	5,0 mm – 50,0 mm (env. 28 mm - 280 mm en focale équivalente sur un appareil 35 mm)
	Ouverture	F3.2 (grand-angle) - F5.9 (télé)
	Composition de l'objectif	9 éléments en 6 groupes (5 lentilles asphériques)
	Type de zoom	Commandé électriquement
Zoom optique	10×	
Zoom intelligent	Environ 14× à <b>7m</b> (3072×2304), environ 67× à <b>640</b> (640×480) (lorsqu'il est associé à un zoom optique)	
Zoom numérique	Jusqu'à environ 6,7× (s'associe à un zoom optique de 10× pour un grossissement de zoom équivalent à environ 67×)	
Réduction des flous dus au mouvement	Image fixe	Type Décal. CCD (SR : Shake Reduction), Double (SR & Stabilisat°élect), mode anti-bougé haute sensibilité (Digital SR)
	Vidéo	Anti-bougé vidéo électronique (Movie SR)
Display	LCD de 2,7 pouces de 230 000 points, angle de vision extra-large	
Modes lecture	Image par image, 4 images, 9 images, agrandissement (max. 10×, défilement), affichage des visages en gros plan, affichage par dossier, affichage calendaire, lecture du son, affichage histogramme, effacement d'images sélectionnées, diaporama, rotation d'image, filtre réduct°visage, filtre numérique, compos. cadre créa., lecture/montage vidéo (enregistrer comme photo, diviser une vidéo), atténuation yeux rouges, redéfinition, recadrage, copie image/son, mémo vocal, protection, DPOF, réglages de l'écran de démarrage	
Modes de mise au point	Autofocus, macro, macro 1 cm, hyperfocale, infini, m. au point manuelle	
Mise au point	Type	Système par détection de contrastes TTL Mise au point AF à 9 points (multiple/point/AF par anticipation interchangeables)
	Plage de mise au point (depuis l'avant de l'objectif)	Standard : 0,4 m – ∞ (grand-angle) 0,9 m – ∞ (télé)
		Macro : 0,1 m - 0,5 m (grand-angle) 0,3 m - 0,5 m (en position intermédiaire de la plage de zoom)
	Macro 1 cm : 0,01 m - 0,3 m (Focale : 7,3 mm)	* Il est possible de passer en Hyperfocale, Infini et Mise au point manuelle. * La Détection AF du visage n'est disponible que lorsque l'appareil détecte le visage du sujet.
Mémorisation de la mise au point	En pressant le déclencheur à mi-course	

Contrôle de l'exposition	Système de mesure	Multizone, Centrale pondérée ou Spot
	Correction IL	±2 IL (incréments de 1/3 IL)
Détection visage	Détecte jusqu'à 32 visages (jusqu'à 31 cadres de détection de visage à l'écran), Smile Capture, Dét° yeux fermés * La Détection AE du visage n'est disponible que lorsque l'appareil détecte le visage du sujet.	
Détection des animaux domestiques	Détecte 1 tête d'animal domestique (la tête de 3 animaux domestiques peut être enregistrée)	
Modes scène	Programme image auto, programme, portrait, portrait nocturne, nocturne, vidéo, paysage, ciel bleu, coucher de soleil, fleur, mouvements, animaux domestiques, Digital SR (anti-flou), ton chair naturel, enfants, feux d'artifice, compos. cadre créa., soirées, gastronomie, lumière tamisée, texte, mer & neige, grd-angle numériq, panorama numérique, vert	
Filtres numériques	N&B, sépia, photos créatives, rétro (bleu, ambre), couleur (rouge, rose, violet, bleu, vert, jaune), extraction de couleur (rouge, vert, bleu), accentuation des couleurs (bleu ciel, vert tendre, rose délicat, feuilles d'automne), contraste élevé, scintillement, doux, filtre brillance	
Vidéo	Durée d'enregistrement continue	Environ 1 seconde - jusqu'à ce que la mémoire intégrée ou la carte mémoire SD soit saturée (cependant, la taille maximum est de 2 Go)
Vitesse d'obturation	1/2000 s - 1/4 s, max. 4 s (mode nocturne)	
Flash incorporé	Modes	Auto, Flash éteint, Flash forcé, Auto+Yeux rouges, Flash forcé+Yeux rouges, Flash doux
	Portée du flash	Grand-angle : environ 0,2 m – 5,3 m (Sensibilité : en mode AUTO) Télé : environ 0,9 m – 2,8 m (Sensibilité : en mode AUTO)
Modes de déclenchement	Vue par vue, retardateur (env. 10 s, env. 2 s), rafale, rafale haute vitesse (L/M/R)	
Retardateur	Type de contrôle électronique avec temporisation : environ 10 sec, 2 sec	
Fonction heure	Heure monde	75 villes (28 fuseaux horaires)
Alimentation	Batterie lithium-ion rechargeable D-LI92, kit d'adaptateur secteur (en option)	

Autonomie de la batterie	Nombre d'images enregistrables environ 260 images	* La capacité d'enregistrement est le nombre approximatif de prises de vue effectuées lors des tests de conformité CIPA (écran allumé, flash utilisé pour 50 % des prises de vue et 23 °C). Les performances réelles peuvent varier en fonction des conditions de fonctionnement.
	Durée de lecture environ 300 min	* Selon le résultat des tests effectués en interne. La durée réelle peut varier en fonction des conditions d'utilisation.
	Durée d'enregistrement d'une séquence vidéo environ 100 min	
	Durée d'enregistrement du son environ 360 min	
Interfaces	Borne USB 2.0 (compatible avec vitesses rapides) /PC/AV	
Sortie vidéo	NTSC/PAL (monaural)	
Dimensions	Env. 97 (l) × 61 (h) × 33 (p) mm (hormis éléments d'utilisation ou saillants)	
Poids	Env. 157 g (sans piles et carte mémoire SD) Env. 178 g (avec piles et carte mémoire SD)	
Accessoires	Batterie lithium-ion rechargeable, chargeur de batterie, cordon d'alimentation secteur, câble USB, câble AV, logiciel (CD-ROM), courroie, mode d'emploi, guide rapide	

Tous les appareils PENTAX achetés chez des revendeurs autorisés sont garantis contre tout défaut de fabrication pendant une période de douze mois suivant la date d'achat. Pendant cette période, les réparations et l'échange des pièces défectueuses sont effectués gratuitement, sous réserve que le matériel ne présente aucune trace de choc, de corrosion par des produits chimiques ou par fuite de batterie ou pile, de dommage dû à l'infiltration de sable ou de liquide, de mauvaise manipulation ou de manipulation contraire au mode d'emploi ou de modifications par un réparateur non agréé. Le fabricant et son représentant agréé ne sont pas responsables des réparations ou modifications n'ayant pas fait l'objet d'accord expressément écrit, ni des dommages liés au retard ou à la perte d'usage du matériel ni à leurs conséquences quelles qu'elles soient, directes ou indirectes, causées par la défectuosité du matériel ou par toutes autres causes. Il est expressément reconnu par l'acheteur que la responsabilité du fabricant ou de ses représentants en matière de garantie, implicite ou explicite, est strictement limitée au remplacement des pièces comme indiqué ci-dessus. Il ne sera effectué aucun remboursement d'une réparation faite par un service après-vente non agréé par PENTAX.

Procédure pendant la période de garantie de 12 mois

Tout appareil PENTAX reconnu défectueux pendant la période de 12 mois suivant son achat devra être retourné au revendeur chez lequel l'achat a été effectué ou chez le fabricant. S'il n'existe pas de représentant agréé du fabricant dans votre pays, envoyez votre matériel directement au fabricant, en port payé. Dans ce cas, la période d'immobilisation du matériel risque d'être très longue en raison de la complexité des procédures douanières requises. Si le matériel est couvert par la garantie, la réparation sera effectuée et les pièces remplacées gracieusement avant de vous être renvoyé en état de fonctionnement. Si le matériel n'est plus sous garantie, la réparation sera facturée aux tarifs habituels du fabricant ou de son représentant. Les frais de port sont à la charge du propriétaire de l'équipement. Si votre matériel PENTAX a été acheté dans un autre pays que celui où vous souhaitez faire appliquer la garantie, des frais de remise en état peuvent vous être facturés par le représentant du fabricant de ce pays. Cependant, si le matériel est retourné au fabricant, il sera réparé gratuitement pendant la période de garantie, conformément à cette garantie. Dans tous les cas, les frais d'expédition et les taxes douanières seront à la charge de l'expéditeur. De façon à prouver la date de votre achat (si nécessaire), conservez la facture ou le reçu de cet achat pendant au moins un an. Avant d'expédier votre matériel en réparation, vérifiez d'abord que vous l'envoyez à un représentant officiel du fabricant ou à l'un de ses ateliers agréés, sauf s'il s'agit du fabricant lui-même. Demandez toujours un devis et ne faites procéder aux travaux de réparation qu'après accord écrit du devis.

- Cette garantie n'affecte en rien les droits fondamentaux du client.
- Les garanties locales disponibles chez les distributeurs Pentax de certains pays peuvent remplacer cette garantie. Par conséquent, nous vous conseillons de lire attentivement la carte de garantie fournie avec votre produit au moment de l'achat ou de contacter le distributeur PENTAX de votre pays afin d'obtenir de plus amples informations et de recevoir une copie de la garantie.



La marque CE signifie que l'appareil est conforme aux directives de l'Union Européenne.

## **Pour les clients aux États-Unis**

### **DÉCLARATION DE CONFORMITÉ FCC**

Cet appareil est conforme à la section 15 de la réglementation de la FCC. Le fonctionnement de cet appareil doit répondre aux deux conditions suivantes : (1) Cet appareil ne doit pas causer d'interférences nuisibles, et (2) cet appareil doit supporter toute interférence reçue, y compris les interférences susceptibles d'en altérer le fonctionnement. Des changements ou modifications non approuvés par l'entité en charge de la certification peuvent déchoir l'utilisateur de son droit à utiliser cet équipement.

Cet équipement a été testé et déclaré conforme aux limites établies pour les appareils numériques de classe B, conformément à la section 15 de la réglementation de la FCC.

Ces limites ont été définies par mesure de protection raisonnable contre les interférences nuisibles pour les installations en lieu résidentiel. Cet équipement génère, utilise et peut émettre de l'énergie haute fréquence, et, en cas d'installation et d'utilisation non conformes aux consignes données, peut causer des interférences nuisibles aux communications radio. L'absence d'interférence dans certains contextes particuliers n'est toutefois pas garantie.

Si cet équipement est à l'origine d'interférences nuisant à la réception radio ou télévision, ce qui peut être vérifié par sa mise hors tension, puis sous tension, il est conseillé à l'utilisateur de tenter de remédier à ce problème en prenant l'une, voire plusieurs, des mesures suivantes :

- Réorienter ou déplacer l'antenne réceptrice.  
Augmenter la distance entre l'équipement et le récepteur.  
Brancher l'équipement sur une prise de courant ou un circuit différent de celle ou celui sur laquelle/lequel le récepteur est branché.
- \* Demander l'avis du revendeur ou d'un technicien radio/TV expérimenté.

## **For customers in Canada**

This Class B digital apparatus complies with Canadian ICES-003.

## **Pour les utilisateurs au Canada**

Cet appareil numérique de la classe B est conforme à la norme NMB-003 du Canada.



## **POUR LES CLIENTS EN CALIFORNIE - ÉTATS-UNIS SEULEMENT**

Une manipulation spéciale du perchlorate peut s'appliquer. La pile lithium utilisée dans cet appareil photo contient du perchlorate qui peut nécessiter une manipulation spéciale. Reportez-vous au site [www.dtsc.ca.gov/hazardouswaste/perchlorate](http://www.dtsc.ca.gov/hazardouswaste/perchlorate)

## Déclaration de conformité

Conformément à la norme 47CFR, sections 2 et 15 pour les ordinateurs personnels et périphériques de classe B

Nous : PENTAX Imaging Company  
A Division of PENTAX of America, Inc.

situés à : 600 12<sup>th</sup> Street, Suite 300  
Golden, Colorado 80401 U.S.A.  
Téléphone : 303-799-8000  
FAX : 303-790-1131

Déclarons sous notre entière responsabilité que le produit identifié dans le présent manuel est un appareil numérique de classe B et respecte la norme 47CFR et les sections 2 et 15 de la réglementation FCC. Chaque produit diffusé sur le marché est identique au produit représentatif testé et déclaré conforme aux normes. Les dossiers de conformité confirment que l'appareil fabriqué reste conforme aux variations tolérées, compte tenu du volume de la production, suivant un contrôle statistique requis par l'article 47CFR §2.909. Le fonctionnement de cet appareil doit répondre aux deux conditions suivantes : (1) cet appareil ne doit pas créer d'interférence et (2) il doit pouvoir accepter toute interférence reçue, y compris des interférences susceptibles d'entraîner un mauvais fonctionnement de l'appareil. Il revient à l'instance mentionnée ci-dessus de s'assurer que l'équipement est conforme aux normes 47CFR §15.101 à §15.109.

Nom du produit : appareil photo numérique  
PENTAX

Numéro de modèle : Optio RZ10

Contact : responsable service clientèle

Date et lieu : septembre 2010, Colorado

## Informations sur la collecte et la mise au rebut des équipements et batteries usagés



### 1. Au sein de l'Union européenne

Ces symboles sur les produits, les emballages et/ou les documents d'accompagnement signifient que les batteries et les équipements électriques et électroniques usagés ne doivent pas être mélangés avec les déchets ménagers ordinaires.

Les batteries et les équipements électriques et électroniques usagés doivent être traités séparément et conformément à la législation qui prévoit un traitement, une récupération et un recyclage spécifiques pour ces produits.

Conformément à la législation en vigueur, les foyers au sein des états membres de l'UE peuvent retourner gratuitement leurs batteries et leurs équipements électriques et électroniques aux entreprises de collecte appropriées\*. Dans certains pays, votre revendeur local peut reprendre votre ancien produit gratuitement si vous achetez un produit neuf similaire.

\*Veuillez vous renseigner auprès des autorités locales.



En jetant ce produit correctement, vous êtes sûr que ces déchets subiront le traitement, la récupération et le recyclage adéquats et vous aidez à prévenir les éventuels effets négatifs pour l'environnement et la santé publique qu'une mise au rebut inadaptée pourrait entraîner.

### 2. Hors de l'UE

Ces symboles ne sont valables qu'au sein de l'Union européenne. Si vous souhaitez mettre au rebut ces éléments, veuillez contacter les autorités locales ou le vendeur pour connaître la méthode adéquate de mise au rebut.













































Cd

En Suisse : les équipements électriques et électroniques usagés peuvent être retournés gratuitement au vendeur, même si vous n'achetez pas de nouveaux produits. Une liste des usines de collecte est disponible sur les sites [www.swico.ch](http://www.swico.ch) ou [www.sens.ch](http://www.sens.ch).

Note concernant le symbole des batteries (deux exemples de symboles en bas) :

Ce symbole peut être utilisé en association avec une désignation de l'élément ou du composé chimique utilisé. Dans ce cas, vous devez respecter les exigences stipulées dans la directive sur les produits chimiques impliqués.

## Symboles

- Mode  ..... 14, 58
- Mode  ..... 14, 58
- Bouton  ..... 54, 56
- Bouton  ..... 55, 57
-  Bouton (Vert) ..... 126
- Menu [ Mode  
Enregistré] ..... 64, 240
- Menu [ Réglages] ... 65, 242
-  Mode vert ..... 79
-  Suppression ..... 138, 154
-  Télé ..... 81
-  Grand-angle ..... 81
-  Agrandir ..... 150
-  Affichage quatre/  
neuf images ..... 141
-  Retardateur ..... 97
-  Rafale ..... 99
-    Rafale haute  
vitesse ..... 99
-  Programme image  
auto ..... 76
-  Programme ..... 78
-  Scène nocturne ..... 84
-  Portrait scène  
nocturne ..... 84
-  Séquence vidéo ..... 130
-  Paysage ..... 72
-  Ciel bleu ..... 72
-  Coucher de soleil ..... 72
-  Fleur ..... 72
-  Portrait ..... 86
-  Mer & neige ..... 91
-  Mouvements ..... 91
-  Digital SR ..... 84
-  Enfants ..... 87
-  Animaux domestiques ... 88
-  Gastronomie ..... 73
-  Feux d'artifice ..... 84
-  Compos. Cadre créa. ... 95
-  Soirées ..... 93
-  Ton chair naturel ..... 86
-  Lumière tamisée ..... 84
-  Texte ..... 94
-  Grand-angle  
numérique ..... 100
-  Panorama numérique 103

## A

- Accessoire optionnel ..... 246
- Adaptateur secteur ..... 37
- AF par anticipation ..... 74, 110
- Affich. immédiat ..... 71, 122
- Affichage calendaire ..... 142
- Affichage d'info ..... 25
- Affichage des données  
de la mémoire intégrée ..... 59
- Affichage des visages  
en gros plan ..... 151
- Affichage neuf  
images  ..... 141
- Affichage par dossier ..... 142
- Affichage quatre  
images  ..... 141
- Agrandir  ..... 150
- Ajout d'un son  
(mémo vocal) ..... 192
- Ajustement du  
volume ..... 139, 191, 197
- Arrêt auto ..... 209
- Atténuat yeux  
rouges  ..... 106
- Atténuation yeux rouges ... 174

Attribuer des fonctions .....	126
Auto + Yeux rouges <sup>Ⓜ</sup> A .....	106
Auto <b>AWB</b> .....	115
Auto <sup>Ⓜ</sup> A .....	106

## B

Balance blancs .....	115
Bougé de l'appareil .....	121, 133
Bouton de navigation ...	55, 57
Bouton <b>MENU</b> .....	55, 58
Bouton <b>OK/DISPLAY</b> .....	55, 57
Bouton vert .....	55, 57

## C

Câble AV .....	162
Cadence Image .....	132
Capacité de stockage des images .....	248
Caractéristiques .....	247
Carte mémoire SD .....	39
Charge de la batterie .....	33
Compens. htes lum .....	114
Compens° ombres .....	114
Composition cadre créatif .....	95, 175
Configuration système requise .....	216
Connexion USB .....	220
Contraste .....	124
Copie .....	181
Courroie .....	32

## D

Déclencheur .....	54, 56, 70
Démarrage en mode Lecture .....	45
Destination .....	201
Dét yeux fermés .....	71, 120
Détection pixels morts .....	211



Détection visage .....	74
Diaporama .....	146
Digital SR .....	84
Division de séquences vidéo .....	180

## E

Économie d'énergie .....	208
Ecran d'ouverture .....	210
Ecran de démarrage .....	210
Édition de séquences vidéo .....	179
Effet d'écran .....	147
Enregistrement de séquences vidéo .....	130
Enregistrement de son .....	188
Enregistrement des images par date .....	205
Enregistrement du produit .....	220
Enregistrement vocal .....	188
Équipement audiovisuel ...	162
Eye-Fi .....	207, 230

## F

Filtre brillance .....	170
Filtre d'accentuation des couleurs .....	170
Filtre d'extraction de couleur .....	170
Filtre de contraste élevé ..	170
Filtre de scintillement .....	170
Filtre doux .....	170
Filtre N&B .....	170
Filtre photos créatives .....	170
Filtre rétro .....	170
Filtre sépia .....	170
Filtres .....	170
Filtres numériques .....	170
Flash + Yeux rouges <sup>Ⓜ</sup> A ...	106
Flash doux <sup>SOFT</sup> <sup>Ⓜ</sup> A .....	106

Flash en marche 	106
Flash éteint 	106
Fonction Movie SR (anti-bougé vidéo)	133
Format de sortie vidéo	206, 245
Formatage	196

## G

Guide des opérations	29
----------------------	----



## H

Heure monde	201
Histogramme	29
Horaire d'été	49, 202
Hyper focale <b>PF</b>	108







## I

Impression de l'heure	125
Imprimer la date	125
Infini 	108
Informations de prise de vue	24
Installation de la batterie	34
Installation du logiciel	218
Interrupteur général	44, 45, 54, 56

## L

Laboratoire photo	184
Langue d'affichage	46, 204
Lecture	138, 139, 190, 193
Lecture de séquences vidéo	139
Lecture de sons	190
Levier de zoom	54, 56
Logiciel fourni	216
Lumière du jour 	115
Lumière fluo 	115
Luminosité	207
Luminosité de l'écran	207

## M

Macintosh	217
Macro 1 cm 	108
Macro 	108
Manuel 	115
Mass Storage Class	221
MediaImpression	216
Mémo vocal	192
Mémoire	135
Mémoire intégrée	181
Menu Mode Enregistré	64, 240
Menu réglages	65, 242
Messages d'erreur	236
Mesure AE	117
Mesure centrale pondérée 	117
Mesure multizone 	117
Mesure par point 	117
Mise au point	108
Mise au point manuelle <b>MF</b>	108
Mode animaux domestiques	88
Mode centre	108
Mode Ciel bleu	72
Mode Coucher de soleil	72
Mode de base	79
Mode enfants	87
Mode feux d'artifice	84
Mode flash	106
Mode fleur	72
Mode gastronomie	73
Mode grand-angle numérique	100
Mode lumière tamisée	84
Mode mer & neige	91
Mode mouvements	91
Mode nocturne	84
Mode paysage	72

Mode portrait .....	86
Mode Portrait nocturne .....	84
Mode Pr.de vues .....	97, 99
Mode programme .....	78
Mode programme image auto .....	76
Mode scène .....	71
Mode Soirées .....	93
Mode texte .....	94
Mode ton chair naturel .....	86
Mode vert .....	79, 126
MSC .....	221

## N

Netteté .....	123
Nom de ville .....	245
Nom Fichier .....	205
Nombre de pixels .....	111
NTSC .....	206
Numéro fichier .....	136





## O

Ombre  .....	115
---	-----

## P

PAL .....	206
Palette du mode d'enregistrement .....	71
Palette du mode lecture .....	143, 243
Photos panoramiques .....	103
Picture Transfer .....	
Protocole .....	221
Pixels enregistrés .....	111, 132
Pression à fond (déclencheur) .....	70
Pression à mi-course (déclencheur) .....	70
Protéger  .....	159
PTP .....	221

## R

Raccordement à un téléviseur .....	162
Rafale haute vitesse  /  /  .....	99
Rafale  .....	99
Recadrage .....	167
Redéfinir .....	166
Régl. Plage Dyn. ....	114
Réglage de l'exposition ....	113
Réglage de la date et de l'heure .....	50, 198
Réglage de la langue .....	46, 204
Réglages DPOF .....	184
Réglages initiaux .....	46
Réglages par défaut .....	240
Réglages sonores .....	197
Réinitialisation .....	212
Retardateur  .....	97
Rotation .....	149

## S

Saturation .....	124
Sauvegarde d'une image fixe (vidéo) .....	180
Sauvegarde des r églages .....	135
Sélect, heure .....	202
Sensibilité .....	119
Shake Reduction .....	121
Smile Capture .....	75
Standard <b>AF</b> .....	108
Suppression  .....	138, 154
Supprimer des sons (mémo vocal) .....	155
Supprimer tout .....	158



## T

Témoign d'usure de la batterie .....	37
Tungstène ☼ .....	115
TV .....	162
Types de son .....	198

## U

Utilisations des menus .....	60
------------------------------	----

## V

Vérification de la carte mémoire SD .....	45
Vidéo .....	130
Ville résidence .....	49, 201

## W

Windows .....	217
---------------	-----

## Z

Zone m.au point .....	110
Zoom / ▲/▲▲▲ .....	81
Zoom intelligent .....	81
Zoom numérique .....	81, 83

## Aide-mémoire

## Aide-mémoire

**HOYA CORPORATION**

**PENTAX Imaging Systems Division**

2-35-7, Maeno-cho, Itabashi-ku, Tokyo 174-8639, JAPAN  
(<http://www.pentax.jp>)

**PENTAX Europe Imaging  
Systems S.A.S.  
(European Headquarters)**

112 Quai de Bezons, B.P. 204, 95106 Argenteuil  
Cedex, FRANCE  
(HQ - <http://www.pentaxeurope.com>)  
(France - <http://www.pentax.fr>)

**PENTAX Imaging Systems  
GmbH**

Julius-Vosseler-Strasse 104, 22527 Hamburg,  
GERMANY  
(<http://www.pentax.de>)

**PENTAX Imaging Systems  
Limited**

PENTAX House, Heron Drive, Langley, Slough, Berks  
SL3 8PN, U.K.  
(<http://www.pentax.co.uk>)

**PENTAX Imaging Company**

**A Division of PENTAX of America, Inc.**

(Headquarters)  
600 12th Street, Suite 300 Golden, Colorado 80401, U.S.A.  
(PENTAX Service Department)  
250 North 54th Street Chandler, Arizona 85226, U.S.A.  
(<http://www.pentaximaging.com>)

**PENTAX Canada Inc.**

1770 Argentia Road Mississauga, Ontario L5N 3S7,  
CANADA (<http://www.pentax.ca>)

**PENTAX Trading  
(SHANGHAI) Limited**

23D, Jun Yao International Plaza, 789 Zhaojiabang  
Road, Xu Hui District, Shanghai, 200032 CHINA  
(<http://www.pentax.com.cn>)

<http://www.pentax.jp/english>

- Le fabricant se réserve le droit de modifier à tout moment les spécifications, le design et le choix des fournisseurs sans notification préalable.