

PENTAX Corporation 2-36-9, Maeno-cho, Itabashi-ku, Tokyo 174-8639, JAPAN
(<http://www.pentax.co.jp/>)

PENTAX Europe GmbH (European Headquarters) Julius-Vosseler-Strasse, 104, 22527 Hamburg, GERMANY
(HQ - <http://www.pentaxeurope.com>)
(Germany - <http://www.pentax.de>)

PENTAX U.K. Limited PENTAX House, Heron Drive, Langley, Slough, Berks SL3 8PN, U.K.
(<http://www.pentax.co.uk>)

PENTAX France S.A.S. 112 Quai de Bezons, B.P. 204, 95106 Argenteuil Cedex, FRANCE
(<http://www.pentax.fr>)

PENTAX (Schweiz) AG Widenholzstrasse 1, 8304 Wallisellen, Postfach 367 8305 Dietlikon, SWITZERLAND
(<http://www.pentax.ch>)

PENTAX Scandinavia AB P.O. Box 650, 75127 Uppsala, SWEDEN
(<http://www.pentax.se>)

PENTAX Imaging Company
A Division of PENTAX of America, Inc.
(Headquarters)
600 12th Street, Suite 300 Golden, Colorado 80401, U.S.A.
(PENTAX Service Department)
12000 Zuni Street, Suite 100B Westminster, Colorado 80234, U.S.A.
(<http://www.pentaximaging.com>)

PENTAX Canada Inc. 1770 Argentia Road Mississauga, Ontario L5N 3S7, CANADA
(<http://www.pentax.ca>)



for your
precious moments

<http://www.pentax.co.jp/english>

Le fabricant se réserve le droit de modifier à tout moment les spécifications, le design et le choix des fournisseurs sans notification préalable.

57829FR

Copyright © PENTAX Corporation 2006
01-200612

PENTAX™

Optio E30

Appareil photo numérique

Optio E30

Mode d'emploi



La lecture du mode d'emploi vous permettra de bénéficier d'un fonctionnement optimal de votre appareil.

Merci d'avoir fait l'achat de cette caméra numérique PENTAX.

Veuillez lire le mode d'emploi préalablement à l'utilisation de l'appareil afin de tirer le meilleur parti des fonctions de ce produit. Ce document, qui est à conserver après lecture, sera un outil précieux pour vous aider à comprendre l'ensemble des caractéristiques de l'appareil.

Droits d'auteur

Les images qui sont prises à l'aide de cette caméra numérique PENTAX destinées à un usage autre que privé ne peuvent être utilisées sans autorisation préalable, tel que défini par le Copyright Act (législation relative aux droits d'auteur en vigueur aux États-Unis). Soyez particulièrement attentif aux restrictions concernant l'usage privé de certains types d'images, prises lors de manifestations ou de spectacles ou destinées à être exposées. Les images prises dans le but d'obtenir des droits d'auteur ne peuvent être utilisées autrement que dans le cadre des droits d'auteur définis par le Copyright Act, et une vigilance particulière est également recommandée à cet égard.

Marques déposées

- PENTAX et Optio sont des marques de fabrique de PENTAX Corporation.
-  Les logos SD et SDHC sont des marques de commerce.
- QuickTime™ et le logo QuickTime sont des marques de fabrique utilisées sous licence. Le logo QuickTime est déposé aux États-Unis et dans d'autres pays.
- Toutes les autres marques et noms de produit sont des marques commerciales déposées par leur société respective.

À l'attention des utilisateurs de cet appareil

- Il existe un risque d'effacement des données enregistrées ou de mauvais fonctionnement de l'appareil en cas d'utilisation à proximité d'installations génératrices de forts rayonnements électromagnétiques ou de champs magnétiques.
- L'écran à cristaux liquides utilisé dans l'affichage LCD a été conçu grâce à une technologie de très haute précision. Bien que le taux de pixels effectifs soit d'au minimum 99,99 %, il est possible que 0,01 % ou moins des pixels restent inactifs ou au contraire soient actifs alors qu'ils ne devraient pas l'être. Ceci n'a toutefois aucun effet sur l'image enregistrée.

Ce produit est compatible avec PRINT Image Matching III ; les appareils photo numériques, imprimantes et logiciels dotés de la technologie PRINT Image Matching permettent aux utilisateurs de réaliser des photos qui sont plus fidèles à leurs intentions. Certaines fonctions sont indisponibles sur les imprimantes non compatibles avec Print Image Matching III.

Copyright 2001 Seiko Epson Corporation. Tous droits réservés.

PRINT Image Matching est une marque de fabrique de Seiko Epson Corporation.

Le logo PRINT Image Matching et une marque de fabrique de Seiko Epson Corporation.

PictBridge

PictBridge permet à l'utilisateur de raccorder directement l'imprimante et l'appareil photo numérique grâce à la norme unifiée d'impression directe des images. Quelques étapes simples suffiront à imprimer vos images directement depuis l'appareil photo.

ImageLink

ImageLink et le logo du système d'impression « ImageLink » sont des marques de fabrique de la société Eastman Kodak utilisées sous licence.

- Il est possible que les illustrations et l'écran d'affichage de l'écran LCD figurant dans le présent manuel diffèrent du produit réel.

Enregistrement du produit

Afin de mieux vous servir, nous vous demandons de compléter l'enregistrement du produit, lequel peut être trouvé sur le CD-ROM fourni avec l'appareil photo ou sur le site Web de PENTAX. Merci pour votre coopération.

Reportez-vous au Manuel de branchement de l'ordinateur (coin inférieur droit de la page 1) pour de plus amples informations.

UTILISATION SÉCURITAIRE DE L'APPAREIL PHOTO

Nous avons prêté une très grande attention à la sécurité de ce produit. Lorsque vous utilisez ce produit, nous vous demandons d'être particulièrement attentif aux éléments marqués des symboles suivants.



Warning

Ce symbole indique que le fait de violer cet article peut causer de blessures graves.



Caution

Ce symbole indique que le fait de violer cet article peut causer des blessures de gravité mineure ou moyenne, ou endommager le matériel.

À propos de votre appareil



Warning

- N'essayez jamais de démonter ou de modifier l'appareil car l'appareil contient des pièces sous haute tension et il existe un risque de décharge électrique.
- N'essayez jamais de toucher les parties internes de l'appareil visibles à la suite d'une chute ou pour toute autre raison car il existe un risque de décharge électrique.
- Afin d'éviter tout risque d'ingestion accidentelle, maintenez la carte mémoire SD hors de portée des jeunes enfants ; faites immédiatement appel à un médecin en cas d'ingestion accidentelle.
- Il est dangereux d'enrouler la courroie de l'appareil autour du cou. Soyez particulièrement vigilant avec les enfants en bas âge.
- Veillez à utiliser un adaptateur secteur de tension et voltage correspondant à l'appareil. Il existe un risque d'incendie ou de décharge électrique en cas d'utilisation d'un d'adaptateur secteur autre que celui précisé pour l'appareil.
- Retirez immédiatement les piles de l'appareil ou débranchez l'adaptateur secteur et contactez le centre de réparation PENTAX le plus proche en cas de fumée, d'odeur suspecte ou d'un quelconque dysfonctionnement. Prolonger l'utilisation de l'appareil dans ces conditions peut entraîner des risques d'incendie ou de décharge électrique.
- Durant les orages, débranchez et cessez d'utiliser l'adaptateur c.a. Si vous continuez à l'utiliser, ceci pourrait causer une défaillance de l'équipement, un incendie ou un choc électrique.

Caution

- N'essayez jamais de démonter les piles ou de les mettre en court-circuit. Ne les jetez jamais au feu, elles pourraient exploser.
- Ne chargez jamais des piles autres que les piles Ni-MH rechargeables car elles pourraient exploser ou s'enflammer. seules les piles Ni-MH peuvent être rechargées.
- Ne placez pas votre doigt sur le flash lors de son déclenchement car cela comporte un risque de brûlure.
- Ne déclenchez pas le flash s'il est en contact avec vos vêtements, sous peine de décoloration de ces derniers.
- En cas de fuite des piles et de contact avec les yeux, ne les frottez pas. Rincez-les à l'eau claire et consultez immédiatement un médecin.
- En cas de contact avec la peau ou les vêtements, lavez les zones affectées avec de l'eau.
- Retirez immédiatement les piles de l'appareil si celui-ci chauffe ou commence à fumer. Veillez à ne pas vous brûler pendant cette opération.
- Certaines parties de l'appareil chauffent pendant l'utilisation de l'appareil. Soyez vigilant, de légères brûlures étant possibles en cas de maniement prolongé.
- Si l'écran LCD est endommagé, faites attention aux morceaux de verre. De même, veillez à ce que le cristal liquide n'entre pas en contact avec la peau, les yeux ou la bouche.

Consignes de manipulation des piles

- Cet appareil nécessite deux piles alcalines AA, lithium AA, Ni-MH AA ou nickel-manganèse AA. N'utilisez pas de piles autres que celles spécifiées ici, sous peine d'entraîner un mauvais fonctionnement de l'appareil. De même, les piles risqueraient de se rompre et de provoquer un incendie.
- Les piles alcalines AA, lithium AA et nickel-manganèse AA ne sont pas rechargeables. Ne les démontez pas. Elles risquent de se rompre ou de fuir si vous tentez de les charger ou de les démonter.
- Ne retirez pas le joint externe de la pile. Si le joint est retiré, la pile pourrait court-circuiter et causer un incendie, se briser, fuir ou chauffer.
- Ne les remplacez pas par des piles de marques, capacités ou types différents. De même, ne mélangez pas piles usagées et neuves, car elles risqueraient de se rompre et de provoquer un incendie.
- N'inversez pas les pôles positif (+) et négatif (-) des piles, car elles risqueraient de se rompre et de provoquer un incendie.

À propos de l'adaptateur secteur

Caution

- Ne posez pas d'objet lourd sur le cordon d'alimentation secteur, ne laissez pas d'objet lourd choir sur ce cordon et évitez toute déformation excessive susceptible de le détériorer. Si le cordon d'alimentation secteur est endommagé, contactez un centre de réparation PENTAX.
- Ne court-circuitez pas et ne touchez pas les sorties du produit lorsqu'il est sous tension.
- Ne branchez pas le cordon d'alimentation secteur avec les mains mouillées. Cela pourrait provoquer une décharge électrique.
- Ne soumettez pas le produit à des chocs importants et ne le laissez pas tomber sur une surface dure, sous peine de dysfonctionnement.
- Pour réduire les risques de dangers, n'utilisez que des cordons d'alimentation amovibles certifiés CSA/UL. Le cordon doit être de type SPT-2 ou plus lourd ; au minimum No.18 AWG de cuivre. Une des extrémités doit avoir une prise mâle surmoulée (avec la configuration NEMA spécifiée) et l'autre avec un corps de connecteur femelle surmoulé (avec une configuration spécifiée de type non industrielle IEC) ou équivalent.



Précautions d'utilisation

- Emportez la liste des affiliés au réseau de service après-vente international inclus dans la boîte lorsque vous voyagez à l'étranger ; elle vous sera utile en cas de problèmes.
- Lorsque l'appareil n'a pas été utilisé pendant une longue période, vérifiez qu'il fonctionne toujours correctement, notamment avant de prendre des photos importantes (telles que des photos de mariage ou de voyages). Le contenu des enregistrements ne peut être garanti si l'enregistrement, la lecture ou le transfert des données vers un ordinateur, etc. n'est pas possible en raison d'un dysfonctionnement de votre appareil ou du support d'enregistrement (carte mémoire SD), etc.
- L'objectif de cet appareil n'est pas interchangeable ni amovible.
- N'utilisez jamais de solvants tels que diluants, alcool ou essence pour nettoyer l'appareil.
- Évitez de conserver l'appareil dans des endroits où la température est élevée ou dans des endroits humides. Soyez particulièrement vigilant à l'égard des véhicules où des températures très importantes sont possibles.

- Évitez de stocker l'appareil dans une pièce où se trouvent des pesticides ou des produits chimiques. Stockez l'appareil dans un endroit bien ventilé pour éviter la formation de moisissures.
- Protégez votre appareil contre la pluie, l'eau ou tout autre liquide car il n'est pas étanche.
- Assurez-vous que l'appareil n'est pas soumis à des chocs ou vibrations importantes ou à de fortes pressions. Protégez-le par un sac matelassé lorsqu'il est soumis aux vibrations d'une motocyclette, voiture, bateau, etc.
- La fourchette de température d'utilisation de l'appareil est comprise entre 0 °C et 40 °C.
- Le moniteur ACL passera au noir à une haute température et reviendra à la normale lorsque la température s'abaissera.
- Le temps de réponse du moniteur ACL devient lent à de basses températures. Cela est dû aux propriétés des cristaux liquides et ne correspond pas à une défaillance.
- Pour que votre appareil conserve ses performances optimales, nous vous conseillons de le faire réviser tous les ans ou tous les deux ans.
- Les brusques changements de température peuvent entraîner la formation de gouttelettes de condensation à l'intérieur comme à l'extérieur de l'appareil. Dans un tel cas, mettez l'appareil dans un sac ou une poche plastique. Sortez-le seulement lorsqu'il aura atteint la température ambiante.
- Veillez à préserver l'appareil des saletés, de la boue, du sable, de la poussière, de l'eau, des gaz toxiques ou du sel car ces éléments sont susceptibles de l'endommager. Essuyez soigneusement toute projection d'eau ou gouttelette sur l'appareil et laissez-le sécher.
- Reportez-vous à ce qui concerne la carte de mémoire SD.
- Veuillez noter que le formatage de la carte mémoire SD ou de la mémoire intégrée supprimera l'intégralité des données. Ces données pourront toutefois être récupérées à l'aide d'un logiciel disponible dans le commerce. Vous êtes seul responsable de l'usage que vous faites de la mémoire de votre appareil.
- N'appuyez pas fortement sur l'écran LCD car cela pourrait l'endommager ou conduire à un dysfonctionnement.
- Veillez à ne pas vous asseoir avec l'appareil rangé dans votre poche arrière, sous peine de détérioration de ce dernier ou de l'écran LCD.
- Si vous placez l'appareil sur un pied, veillez à ne pas serrer excessivement la vis du filetage du pied sur l'appareil.

Table des matières

UTILISATION SÉCURITAIRE DE L'APPAREIL PHOTO	1
Précautions d'utilisation	3
Table des matières	5
Composition du manuel d'utilisation	11
Caractéristiques de l'appareil.....	12
Vérification du contenu de l'emballage.....	14
Descriptif de l'appareil	15
Noms des éléments fonctionnels.....	16
Indications de l'écran.....	16
Préparation de l'appareil	19
Fixation de la courroie.....	19
Alimentation de l'appareil	20
Installation des piles	20
Utilisation de l'adaptateur secteur avec une alimentation secteur ..	23
Installation de la carte mémoire SD	25
Pixels enregistrés et niveau de qualité des images fixes	28
Pixels enregistrés et cadence d'image des séquences vidéo	29
Mise sous/hors tension de l'appareil	31
Mode lecture seule	32
Réglages initiaux	33
Réglage de la langue d'affichage	33
Réglage de la date et de l'heure.....	35
Démarrage rapide	37
Prise de vue images fixes	37
Lecture des images fixes	39
Lecture des images	39
Lecture de l'image précédente ou suivante	39
Rotation de l'image affichée	40
Opérations de base	41
Compréhension des fonctions des boutons.....	41
📷 Mode	41
▶ Mode	43
Réglage des fonctions de l'appareil.....	45
Réglage à l'aide des menus	45
Liste des menus	48
Réglage du mode de prise de vue.....	50
Réglage du mode lecture	54

Opérations de prise de vue	56
Choix des réglages optimaux par l'appareil lui-même (mode programme)	56
Prise de vue en mode de base (mode vert)	57
Prise de vue en basse lumière (mode nocturne/feux d'artifice).....	59
Prise de vue de votre animal familier (mode animaux domestiques) .	60
Prise de vue de votre animal familier (mode animaux domestiques) .	62
Utilisation du retardateur	64
Prise de vue en rafale	65
Utilisation du zoom	66
Réglage de l'exposition (correction IL)	68
Affichage du paramétrage de la prise de vue en mode capture	69
Réglage des fonctions de la prise de vue	70
Sélection du mode centre	70
Sélection du mode flash	72
Sélection des pixels enregistrés	74
Sélection du niveau de qualité.....	76
Réglage de la balance des blancs.....	77
Modification de la zone de mise au point	79
Réglage de la sensibilité.....	80
Réglage de la durée de l'affichage immédiat (Affich. Immédiat)	81
Réglage de la netteté (Netteté)	82
Réglage de la saturation (saturation)	83
Réglage de Contraste (Contraste).....	84
Régler empreinte de date	85
Sauvegarde des réglages (Mémoire)	86
Enregistrement de séquences vidéo	88
Enregistrement d'une séquence vidéo	88
Sélection des pixels enregistrés pour les séquences vidéo	90
Enregistrement de séquences vidéo en noir et blanc ou sépia (mode couleur).....	91
Lecture et suppression des images	92
Lecture des images	92
Pour basculer du mode  au  mode	92
Lecture des images fixes	92
Affichage neuf images et affichage par dossier	93
Lecture zoom	95
Affichage du paramétrage de la prise de vue en mode lecture	97

Diaporama	98
Lecture des séquences vidéo	101
Lecture d'une séquence vidéo	101
Branchement de l'appareil à un équipement audiovisuel	102
Suppression d'images	103
Suppression d'images seules ou de fichiers son	103
Suppression des images et des fichiers son sélectionnés (à partir de l'affichage neuf images)	105
Suppression de toutes les images et fichiers audio	107
Protection des images et des fichiers son contre la suppression (protéger)	108
Édition et impression d'images	110
<hr/>	
Édition d'images	110
Modification de la taille et de la qualité d'image (Redéfinir)	110
Recadrage d'images	112
Copie d'images et de fichiers son	113
Réglage de l'impression (DPOF)	115
Impression d'images uniques	115
Impression de toutes les images	117
Impression avec PictBridge	118
Branchement de l'appareil à l'imprimante	118
Impression d'images uniques	119
Impression de toutes les images	121
Impression à l'aide des réglages DPOF	122
Déconnexion du câble de l'imprimante	122
Impression à l'aide d'ImageLink	123
Enregistrement et lecture de son	124
<hr/>	
Enregistrement de son (mode enregistrement vocal)	124
Lecture de sons	126
Ajout d'un mémo vocal aux images	127
Enregistrement d'un mémo vocal	127
Lecture d'un mémo vocal	128
Réglages	129
<hr/>	
Réglages de l'appareil	129
Formatage de la carte mémoire SD ou de la mémoire intégrée	129
Changement des réglages sonores	130
Changement de l'écran de démarrage	132
Changement de la date et de l'heure	133
Changement de la langue d'affichage	135











Modification du nom de dossier de l'image	136
Changement du mode de connexion USB	137
Changement du système de sortie vidéo	138
Utilisation de la fonction d'économie d'énergie.....	139
Désactivation de Arrêt auto	140
Réinitialisation des réglages par défaut (Réinitialisation)	141

Annexe

142

Réglages par défaut.....	142
Fonctions disponibles pour chaque mode de prise de vue	145
Accessoires optionnels.....	146
Messages.....	147
Problèmes de prise de vue	149
Caractéristiques principales.....	151
GARANTIE	155
Index.....	160

La signification des symboles utilisés dans le mode d'emploi est présentée ci-dessous.

	renvoie à une page de référence fournissant des explications sur l'opération.
	précise des informations utiles à connaître.
	indique les précautions à prendre lors du maniement de l'appareil.
<p>Mode </p>	Il s'agit du mode servant à prendre des images fixes et à enregistrer des séquences vidéo ainsi que du son. Le mode permettant de prendre des images fixes est appelé, dans le présent manuel, « mode capture d'images fixes ». Le mode vidéo est désigné sous la forme « mode  » et le mode audio « mode  ».
<p>Mode </p>	Il s'agit du mode de visualisation d'images fixes et de lecture de séquences vidéo et de fichiers son.
	<p>Les icônes au-dessus du titre indiquent les modes de prise de vue qui peuvent activer la fonction.</p> <p>Ex.  </p> <p>Réglage de la netteté (Netteté)</p>

Composition du manuel d'utilisation

Ce mode d'emploi est constitué des chapitres suivants.

1 Préparation de l'appareil

Ce chapitre explique ce que vous devez faire avant d'effectuer les premières photos. Il est important que vous en preniez connaissance et que vous suiviez les instructions qui y sont données.

2 Démarrage rapide

Ce chapitre fournit les informations relatives à la manière simplifiée de prendre des photos et de lire les images. Il permet de démarrer la prise de vue ou de lire les images immédiatement.

3 Opérations de base

Ce chapitre explique les opérations de base comme les fonctions des boutons ainsi que l'utilisation des menus. Pour plus de renseignements, reportez-vous respectivement aux chapitres ci-dessous.

4 Opérations de prise de vue

Ce chapitre détaille les différentes manières de capturer les images en expliquant comment régler les fonctions correspondantes.

5 Lecture et suppression des images

Ce chapitre indique comment lire les images fixes et les séquences vidéo sur l'appareil ou un téléviseur et comment supprimer des images sur l'appareil.

6 Édition et impression d'images

Ce chapitre traite des différentes possibilités d'impression d'images fixes et d'édition d'images à l'aide de l'appareil. Reportez-vous au Manuel de branchement de l'ordinateur qui se trouve sur le CD-ROM pour obtenir des instructions sur l'enregistrement d'images sur un ordinateur et sur l'installation d'ACDSee pour PENTAX. Consultez également l'aide ACDSee pour PENTAX pour des instructions sur l'édition et l'impression d'images avec un ordinateur.

7 Enregistrement et lecture de son

Ce chapitre explique comment enregistrer des fichiers ne comportant que du son ou ajouter du son (mémo vocal) à une image puis comment lire les messages vocaux.

8 Réglages

Ce chapitre explique comment régler les fonctions annexes de l'appareil.

9 Annexe

Le présent chapitre traite du dépannage et énumère les accessoires optionnels.

1

2

3

4

5

6

7

8

9

Caractéristiques de l'appareil

En plus de la prise de vue classique, l'Optio E30 dispose de divers modes de prise de vue répondant à différentes situations. Ce chapitre vous explique comment profiter pleinement des principales caractéristiques de votre appareil.

Fonctions de capture et de lecture faciles d'accès !



Grâce à sa conception conviviale et au nombre réduit de boutons, l'Optio E30 est extrêmement simple à utiliser. Il suffit de choisir l'icône appropriée : sélectionnez le mode de prise de vue (p.50) puis choisissez les réglages optimaux pour la situation ou bien le mode lecture (p.92, p.110) et profitez des multiples fonctions de lecture et d'édition. La palette du mode capture vous donne accès à 15 modes de prise de vue. Capturez des images immobiles, des vidéos et de l'audio de votre adorable chiot, d'un magnifique feu d'artifice et d'autres moments spéciaux. Un guide sur l'écran LCD vous permet de consulter les fonctions disponibles dans chaque mode en vous expliquant comment les utiliser. (p.55)

- **Réglage optimal des fonctions par l'appareil lui-même.**
- **Utilisez le mode vert pour prendre facilement des photos à l'aide des réglages standard. (p.57)**
- **Le mode palette étant affiché, appuyez sur le bouton vert afin d'afficher le guide. (p.55)**

Choisissez un cadre créatif avant la prise de vue

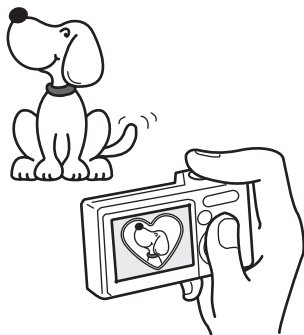

Vous pouvez, grâce à l'Optio E30, choisir un cadre créatif et l'afficher à l'écran avant de prendre la photo, de manière à ce que le cadre se marie parfaitement au sujet. (p.60)

- **Permet d'ajouter un cadre décoratif à vos images.**

Impression facile sans ordinateur !

Si vous connectez la caméra à une imprimante qui prend en charge PictBridge à l'aide d'un câble USB/AV, vous pouvez imprimer des images directement à partir de la caméra. En outre, si vous utilisez l'adaptateur pour station d'impression Kodak EasyShare fourni et que vous y placez l'appareil, vous pourrez facilement imprimer des photos d'une simple pression sur un bouton.

L'époque où l'impression des photos à la maison était un vrai casse-tête à cause de l'ordinateur est désormais révolu !

- **Imprimez facilement vos images sans passer par un ordinateur.**

Vérification du contenu de l'emballage



Appareil photo
Optio E30

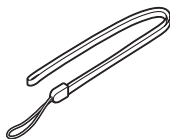

Courroie
O-ST62 (*)

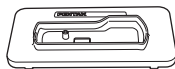

Adaptateur pour station
d'impression
O-DI62

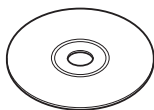

Logiciel (CD ROM)
S-SW62

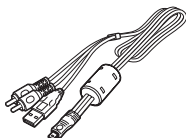

Câble USB/AV
I-UAV62 (*)

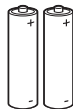

Deux piles
alcalines AA

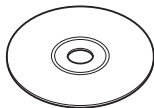

Manuel d'utilisation (ce
manuel)/Manuel de
branchement de l'ordinateur
(CD-ROM)



Guide rapide

Les articles suivis d'un astérisque (*) sont également disponibles comme accessoires optionnels. Pour d'autres accessoires optionnels, reportez-vous à "Accessoires optionnels" (p.146).

Descriptif de l'appareil

Vue avant

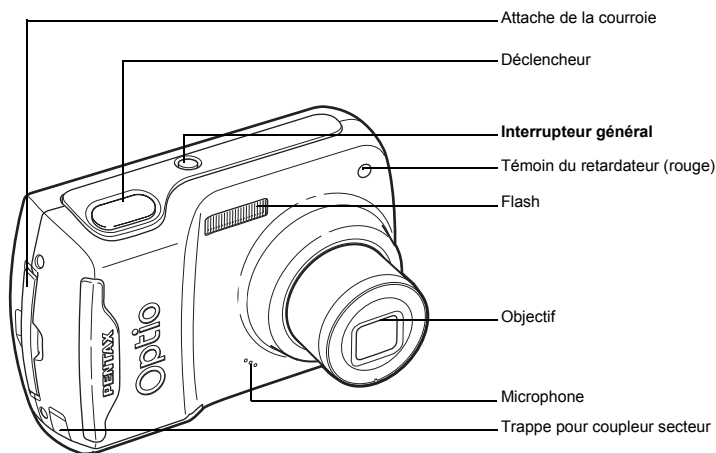

Vue arrière

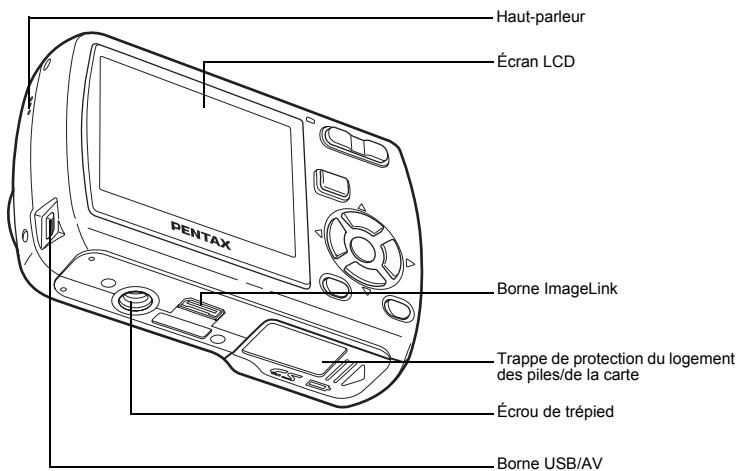

Noms des éléments fonctionnels

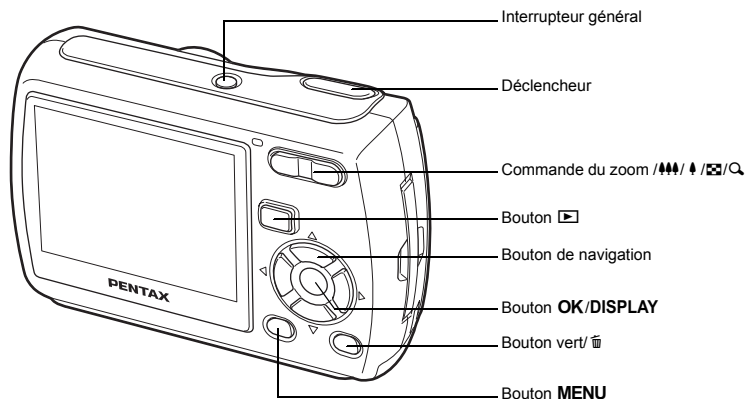





Reportez-vous à Compréhension des fonctions des boutons (p.41 - p.44) pour connaître la fonction de chaque bouton.

Indications de l'écran

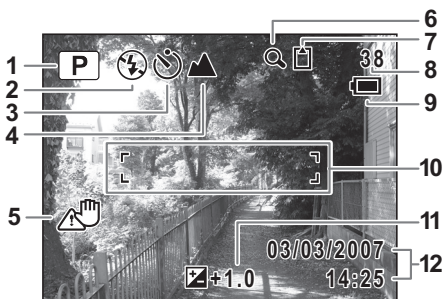
Affichage normal en mode capture d'images fixes

Des informations comme les conditions de prise de vue s'affichent.



- | | |
|---------------------------------------|--|
| 1 Mode de prise de vue (p.50) | 8 Capacité de stockage des images restante |
| 2 Mode du flash (p.72) | 9 Témoin d'usure des piles (p.22) |
| 3 Mode prise de vues (p.64, p.64) | 10 Mire de mise au point (p.37) |
| 4 Mode centre (p.70) | 11 Correction IL (p.68) |
| 5 Icône de bougé de l'appareil (p.69) | 12 Date et heure (p.35) |
| 6 Icône du zoom numérique (p.66) | |
| 7 État de la mémoire (p.31) | |
-  : mémoire intégrée (sans carte)
 : carte mémoire SD
 : carte protégée en écriture

Affichage plein écran en mode capture d'images fixes
 (Toutes les indications sont affichées ici à des fins explicatives.)



- | | |
|-----------------------------|------------------------------|
| 1 Vitesse d'obturation | 5 Balances des blancs (p.77) |
| 2 Ouverture | 6 Sensibilité (p.80) |
| 3 Pixels enregistrés (p.74) | 7 Date et heure (p.35) |
| 4 Qualité (p.76) | |

* 1 et 2 apparaissent lorsque le bouton de libération de l'obturateur.

Affichage plein écran en mode lecture d'images fixes

(Toutes les indications sont affichées ici à des fins explicatives.)

L'affichage prévoit des informations comme les conditions de prise de vue. A1 à A11 apparaissent lorsque [Affichage normal] ou [Affichage complet] est sélectionné. Les mentions B1 à B9 n'apparaissent que lorsque [Affichage complet] est sélectionné. (p.97)



- A1** Mode lecture (p.54)
- A2** Numéro de dossier (p.136)
- A3** Numéro de fichier
- A4** Icône de protection (p.108)
- A5** Témoin d'usure des piles (p.22)
- A6** Icône de mémo vocal (p.128)
- A7** État de la mémoire (p.31)
 - : mémoire intégrée (sans carte)
 - : carte mémoire SD
 - : carte protégée en écriture

- A8** Guide du bouton de navigation
- A9** Date et heure capturées(p.35)
- A10** Icône de verrouillage des touches (p.57)
- B1** Pixels enregistrés (p.74)
- B2** Qualité (p.76)
- B3** Balance blancs (p.77)
- B4** Sensibilité (p.80)
- B5** Vitesse d'obturation
- B6** Ouverture

En mode d'affichage normal, A5 et A9 disparaissent si aucune opération n'est effectuée au bout de deux secondes.

Guide des opérations

Un guide des boutons apparaît sur l'écran LCD en cours d'utilisation.

Les boutons sont représentés comme indiqué ci-dessous.

Bouton de navigation (▲)	▲
Bouton de navigation (▼)	▼
Bouton de navigation (◀)	◀
Bouton de navigation (▶)	▶
Bouton MENU	

Commande du zoom	
Bouton OK/DISPLAY	
Déclencheur	
Bouton vert/	

Fixation de la courroie

Mettez en place la courroie (O-ST62) fournie avec l'appareil.

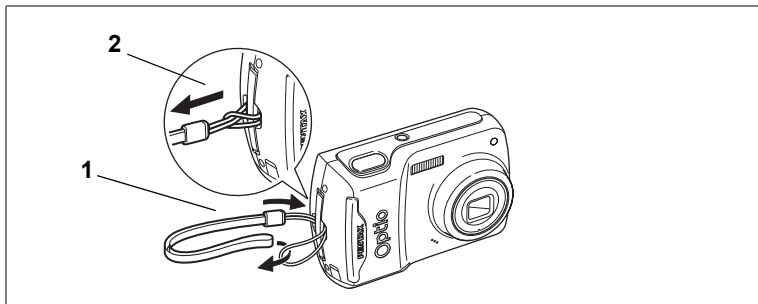

- 1** Glissez l'extrémité étroite de la courroie dans l'attache de la courroie.
- 2** Passez l'autre extrémité dans la boucle et tirez pour l'ajuster.

Alimentation de l'appareil

1

Préparation de l'appareil

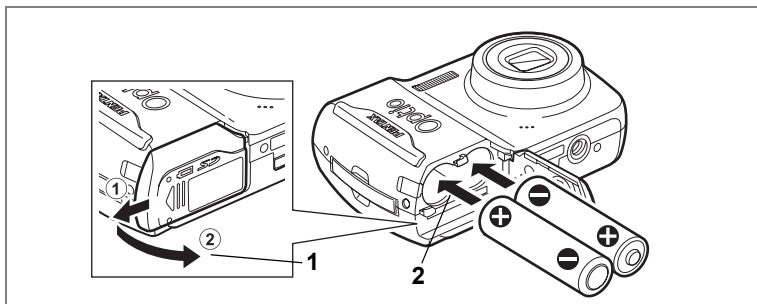

Installation des piles

Insérez les piles dans l'appareil. Utilisez deux piles alcalines AA, lithium AA, Ni-MH AA ou nickel-manganèse AA.

- 1 Ouvrez la trappe de protection du logement des piles/de la carte.**
Tirez sur la trappe de protection du logement des piles/de la carte dans le sens ①, puis soulevez-la dans le sens ②.
- 2 Insérez les piles en veillant à ce que les pôles (+) et (-) correspondent bien aux repères (+) et (-) du logement.**
- 3 Fermez la trappe de protection du logement des piles/de la carte et faites-la glisser à nouveau en place.**



- Il est recommandé d'utiliser le kit d'adaptateur secteur K-AC62 (optionnel) en cas d'utilisation prolongée de l'appareil. (p.23)



- Les piles alcalines AA, lithium AA et nickel-manganèse AA ne sont pas rechargeables.
- Ne tentez pas d'ouvrir la trappe de protection du logement des piles/de la carte ni d'extraire les piles lorsque l'appareil est sous tension.
- En cas d'inactivité prolongée de l'appareil, retirez les piles, sinon elles pourraient fuir.
- En l'absence de piles dans l'appareil pendant une période prolongée, il se peut que le message [Piles épuisées] s'affiche à la remise sous tension de l'appareil. Ce phénomène peut également se produire lors de la toute première utilisation de l'appareil. Il ne s'agit pas d'un dysfonctionnement. Attendez une minute puis remettez l'appareil sous tension afin de le réinitialiser. Il se peut que la date et l'heure soient également remises à zéro.
- Veillez à introduire correctement les piles. Une mauvaise orientation peut provoquer un dysfonctionnement. Si les extrémités des piles paraissent sales, essuyez-la avant de les insérer dans l'appareil photo.

• **Capacité de stockage des images, durée d'enregistrement d'une séquence vidéo, durée d'enregistrement du son et durée de lecture**
(à 23° C, écran LCD allumé et piles neuves)

Le nombre d'images enregistrables et la durée de lecture pour des piles alcaline AA.

Capacité de stockage d'images*1	Durée de lecture*2
200 images	310 min

*1: La capacité d'enregistrement est le nombre approximatif de prises de vue effectuées lors des tests de conformité CIPA (écran LCD allumé, flash utilisé pour 50 % des prises de vue et 23 °C). Les performances réelles peuvent varier en fonction des conditions de fonctionnement.





*2: Selon le résultat des tests effectués en interne.





- En règle générale, les performances des piles peuvent être momentanément affectées lorsque la température baisse. Veillez à prévoir des piles de rechange lorsque vous utilisez l'appareil dans des pays froids et gardez-les au chaud en les mettant dans votre poche ou à l'abri dans votre manteau. Les piles dont les performances sont affectées par des températures basses recouvrent leur fonctionnement normal à température ambiante.
- Du fait même des caractéristiques des piles alcalines AA, il se peut que le fonctionnement de l'appareil ne soit pas optimal. C'est la raison pour laquelle leur usage est déconseillé, sauf cas d'urgence.
- Du fait même des caractéristiques des piles alcalines AA et nickel-manganèse AA, il se peut que le fonctionnement de l'appareil ne soit pas optimal par basse température. Il est préconisé d'utiliser des piles lithium AA lorsque la température est basse.
- Veillez à emporter des piles de rechange lorsque vous voyagez à l'étranger, dans un pays froid ou encore si vous avez l'intention de prendre de nombreuses photos.

• Témoin d'usure des piles

Vous pouvez vérifier le niveau des piles à l'aide du témoin  sur l'écran LCD.

Affichage de l'écran	État des piles
 (vert)	Niveau de charge suffisant.
 (vert)	Décharge des piles.
 (jaune)	Décharge avancée des piles.
 (rouge)	Piles faibles.
[Piles épuisées]	L'appareil s'arrête après l'affichage de ce message.



Du fait même des caractéristiques des piles nickel-manganèse AA, il se peut que le niveau de charge ne soit pas indiqué correctement. Le symbole de charge  peut apparaître même si les piles sont déchargées. L'appareil peut donc s'éteindre sans avertissement même si le symbole  est affiché.

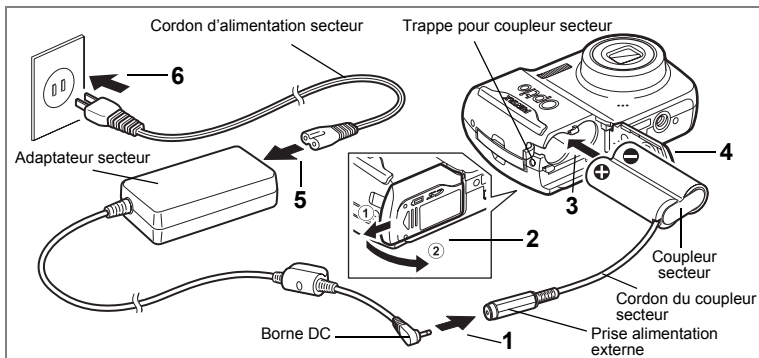

Utilisation de l'adaptateur secteur avec une alimentation secteur

Il est recommandé d'utiliser le kit d'adaptateur secteur K-AC62 (en option) en cas d'utilisation prolongée de l'appareil ou de la connexion de celui-ci à un ordinateur. (Le kit d'adaptateur secteur K-AC62 se compose d'un adaptateur secteur D-AC62, d'un coupleur secteur D-DC51 et d'un cordon D-CO2.)

- 1** Connectez la borne DC de l'adaptateur secteur au port d'entrée DC du coupleur secteur.
- 2** Veillez à ce que l'appareil soit hors tension puis ouvrez la trappe de protection du logement des piles/de la carte.
Tirez sur la trappe de protection du logement des piles/de la carte dans le sens ①, puis soulevez-la dans le sens ②.
- 3** Insérez le coupleur CC dans le compartiment de pile en vous assurant que les symboles (+) et (-) se trouvant sur le coupleur, correspondent aux symboles (+) et (-) à l'intérieur du compartiment de pile.
- 4** Ouvrez la trappe de protection du coupleur secteur, faites passer le câble à travers l'ouverture, puis fermez la trappe de protection du logement des piles/de la carte.
Poussez la trappe de protection du logement des piles/de la carte dans le sens contraire de ① jusqu'en butée, de sorte qu'elle soit bien fermée.
- 5** Branchez le cordon d'alimentation sur l'adaptateur secteur.
- 6** Branchez le cordon d'alimentation secteur dans la prise secteur.

 Caution

- Vérifiez que l'appareil est hors tension avant de brancher ou de débrancher l'adaptateur secteur.
- Veillez à ce que le cordon d'alimentation secteur et le cordon d'alimentation reliant l'adaptateur secteur à l'appareil soient correctement raccordés. Si l'un des deux se débranche lors de l'enregistrement des données, celles-ci risquent d'être perdues.
- Utilisez l'adaptateur secteur avec soin afin d'éviter tout risque d'incendie ou de décharge électrique. Veillez à lire "UTILISATION SÉCURITAIRE DE L'APPAREIL PHOTO" (p.1) avant utilisation de l'adaptateur.
- Avant toute utilisation du kit d'adaptateur secteur K-AC62, il est impératif de lire son mode d'emploi.

Installation de la carte mémoire SD

1

Préparation de l'appareil

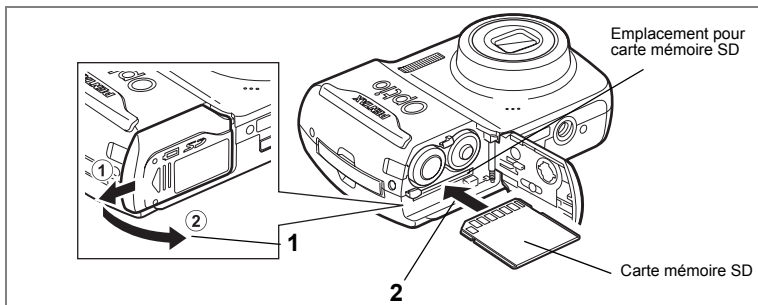

L'appareil utilise une carte mémoire SD. Les images capturées et les fichiers sont enregistrés sur cette carte si elle est insérée dans l'appareil. Ces données sont enregistrées dans la mémoire intégrée si aucune carte n'est insérée. (p.31)



- Veillez à formater toute carte mémoire SD non utilisée ou ayant servi sur un autre appareil avec cet appareil. Reportez-vous à "Formatage de la carte mémoire SD ou de la mémoire intégrée" (p.129) pour connaître les consignes de formatage.
- Veillez à ce que l'appareil photo soit hors tension avant d'introduire ou de retirer la carte mémoire SD.



La capacité de stockage en images fixes varie en fonction de la capacité de la carte mémoire SD, du nombre de pixels enregistrés sélectionné ainsi que du niveau de qualité. (p.28)

Sauvegarde des données

En cas de dysfonctionnement, il vous sera peut-être impossible d'accéder aux données stockées dans la mémoire intégrée de l'appareil. Utilisez un ordinateur ou autre dispositif pour sauvegarder les données importantes sur un autre support.

1 Ouvrez la trappe de protection du logement des piles/de la carte.

Tirez sur la trappe de protection du logement des piles/de la carte dans le sens ①, puis soulevez-la dans le sens ②.

2 Insérez la carte mémoire SD dans le logement prévu à cet effet de sorte que l'étiquette soit dirigée vers l'écran LCD.

Enfoncez la carte jusqu'à ce que vous entendiez un « clic ». Si la carte n'est pas insérée comme il se doit, les images et le son peuvent ne pas être correctement enregistrés.

3 Fermez la trappe de protection du logement des piles/de la carte et faites-la glisser à nouveau en place.

Retrait de la carte mémoire SD

1 Ouvrez la trappe de protection du logement des piles/de la carte.

2 Enfoncez la carte dans son logement pour l'éjecter.

Retirez la carte.

Précautions d'utilisation d'une carte mémoire SD

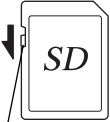
- La carte mémoire SD est dotée d'un commutateur écriture-protection. Placez le commutateur en position [VERROUILLAGE] pour protéger les données existantes en empêchant l'enregistrement de nouvelles données, la suppression des données existantes ou le formatage de la carte.  apparaît sur l'écran LCD lorsque la carte est protégée en écriture.
- Une carte mémoire SD pouvant être très chaude immédiatement après utilisation de l'appareil, retirez-la avec précaution.
- Ne tentez pas de retirer la carte mémoire SD ou de mettre l'appareil hors tension pendant la sauvegarde des données, la lecture d'images ou de fichiers son, ou lorsque l'appareil est connecté à un ordinateur à l'aide d'un câble USB/AV: des données pourraient être perdues ou la carte endommagée.
- Ne déformez pas la carte mémoire SD et évitez-lui tout choc important. Veillez à ce qu'elle n'entre pas en contact avec de l'eau et à ce qu'elle ne soit pas soumise à des températures élevées.
- Ne retirez pas la carte mémoire SD en cours de formatage, sous peine de l'endommager et de la rendre inutilisable.
- Il existe un risque de suppression des données contenues dans la carte mémoire SD dans les cas de figure suivants. En aucun cas, PENTAX ne saurait être tenu responsable de la suppression des données.
 - (1) mauvaise manipulation de la carte mémoire SD.
 - (2) carte mémoire SD placée à proximité d'éléments susceptibles de générer de l'électricité statique ou des interférences électriques.
 - (3) non-utilisation prolongée de la carte.
 - (4) carte éjectée ou piles extraites de l'appareil lors de l'enregistrement ou de la lecture de données.
- La carte mémoire SD a une durée de vie limitée. Les données sauvegardées peuvent être endommagées si la carte reste inutilisée pendant trop longtemps. Assurez-vous d'effectuer régulièrement les sauvegardes nécessaires sur un ordinateur.
- Évitez d'utiliser ou de ranger la carte à proximité d'éléments générateurs d'électricité statique ou d'interférence électrique.
- Évitez d'utiliser ou de stocker la carte dans des endroits sujets à des variations de température brutales ou à la condensation, et veillez à ne pas la laisser exposée en plein soleil.
- Si vous utilisez une carte mémoire SD à faible débit, il se peut que l'enregistrement s'arrête lorsque vous prenez des séquences vidéo, même s'il reste suffisamment d'espace mémoire, ou que les prises de vue et la lecture nécessitent plus de temps.
- Pour toute information relative aux cartes mémoire SD compatibles, visitez le site Internet de PENTAX ou contactez le centre de réparation PENTAX le plus proche.

Commutateur
écriture-protection

Pixels enregistrés et niveau de qualité des images fixes

Sélectionnez le nombre de pixels (taille) et le niveau de qualité (taux de compression des données) des images fixes en fonction de ce que vous souhaitez faire des photos que vous avez prises.

Un niveau de qualité élevé et un grand nombre de pixels enregistrés améliorent le rendu des images à l'impression, mais le volume de données limite alors le nombre total de photos pouvant être prises (et stockées dans la mémoire intégrée de l'appareil ou sur la carte mémoire SD).

La qualité des photos prises ou des images imprimées dépend également du niveau de qualité, de la correction d'exposition, de la résolution de l'imprimante et de plusieurs autres facteurs. Vous n'avez donc pas besoin de sélectionner un nombre de pixels supérieur à celui requis. À titre indicatif, **2M** (1600×1200) est suffisant pour des impressions au format carte postale. Reportez-vous au tableau ci-dessous pour les réglages appropriés en fonction de l'usage.

● Sélection du nombre de pixels enregistrés en fonction de l'usage

Pixels enregistrés	Utilisation	
7M 3072×2304	↑ Plus net	Pour l'impression de photos haute qualité ou d'images au format A4, ou l'édition d'images sur un PC.
5M 2592×1944		
4M 2304×1728		Pour des impressions au format carte postale.
3M 2048×1536		
2M 1600×1200		
1024 1024×768		Pour la publication sur des sites Web ou l'envoi de messages électroniques.
640 640×480		

Le réglage par défaut est **7M** (3072×2304).

● Sélection du niveau de qualité en fonction de l'usage

★★★	Excellent	Taux de compression le plus faible. Adapté pour l'impression de photos.
★★	Très bon	Taux de compression standard. Convient à la visualisation de l'image sur un écran d'ordinateur.
★	Bon	Taux de compression le plus élevé, convient à l'envoi de messages électroniques ou pour la publication sur des sites Web.

Le réglage par défaut est ★★ (très bon).

Sélectionnez le nombre de pixels enregistrés et le niveau de qualité qui conviennent aux images fixes dans le menu [Mode Enregistrer].

Sélection des pixels enregistrés ⇨ p.74

Sélection du niveau de qualité ⇨ p.76

● **Pixels enregistrés, niveau de qualité et capacité de stockage des images**
(nombre approximatif d'images)

		★★★ (excellent)		★★ (très bon)		★ (bon)	
		Mémoire intégrée	128 Mo	Mémoire intégrée	128 Mo	Mémoire intégrée	128 Mo
7M	3072×2304	2 images	34 images	5 images	67 images	8 images	101 images
5M	2592×1944	3 images	48 images	7 images	93 images	11 images	135 images
4M	2304×1728	4 images	60 images	10 images	121 images	15 images	174 images
3M	2048×1536	136 images	75 images	13 images	152 images	19 images	222 images
2M	1600×1200	10 images	121 images	18 images	203 images	27 images	306 images
1024	1024×768	21 images	244 images	37 images	408 images	48 images	533 images
640	640×480	44 images	490 images	70 images	767 images	94 images	1023 images

- Les chiffres susmentionnés peuvent varier en fonction du sujet, des conditions, du mode de prise de vue, de la carte mémoire SD, etc.

Pixels enregistrés et cadence d'image des séquences vidéo

Choisissez le nombre de pixels en fonction de la manière selon laquelle vous prévoyez utiliser les films que vous avez pris.

Plus le nombre de pixels enregistrés est élevé, plus les détails seront perceptibles. La taille du fichier sera également plus grande. La cadence d'image indique le nombre d'images par seconde. Plus ce nombre est élevé, meilleure est la qualité de la séquence vidéo mais plus le fichier est lourd. Choisissez le nombre approprié de pixels enregistrés dans in [Vidéo] dans le menu [Mode Enregistr],

Sélection des pixels enregistrés pour les séquences vidéo p.90

● **Sélection du nombre de pixels enregistrés en fonction de l'usage**

640 (320×240)	Convient à la visualisation de la séquence vidéo sur un ordinateur.
320 (160×120)	La taille du fichier est moins importante mais la durée d'enregistrement totale augmente. Convient à l'envoi de messages électroniques ou pour la publication sur des sites Web.

Le réglage par défaut est **640 (640×480)**.

● **Sélection de la cadence d'image en fonction de l'usage**
(durée d'enregistrement approximative)

		Vidéo		Son	
		Mémoire intégrée	128 Mo	Mémoire intégrée	128 Mo
640	640×480	13 s	2 min 26 s	17 min 19 s	3 h 5 min 44 s
320	320×240	27 s	4 min 52 s		

- Les chiffres susmentionnés reposent sur une utilisation standard de l'appareil définie par PENTAX et peuvent varier selon le sujet, les conditions de prise de vue et le type de carte mémoire SD utilisé.

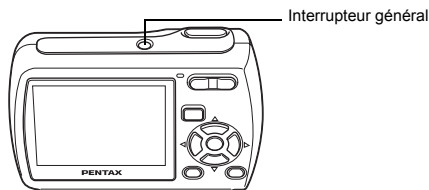

1 Pressez l'interrupteur général.

L'appareil est mis sous tension et l'écran LCD s'allume.

Lorsque l'appareil est mis sous tension, le cache-objectif s'ouvre et l'objectif se déploie.

Si l'écran de sélection de la langue ou de réglage de la date apparaît lors de la mise sous tension de l'appareil, procédez comme indiqué à la p.33 pour régler la langue d'affichage et/ou la date et l'heure.



2 Pressez de nouveau l'interrupteur général.

Le moniteur ACL s'éteint, la lentille se ferme et la caméra se met hors tension.

Opérations de prise de vue  p.56

Vérification de la carte mémoire

La carte mémoire est automatiquement vérifiée à la mise sous tension de l'appareil.  apparaît sur l'écran LCD si aucune carte mémoire SD n'est présente dans l'appareil. Dans ce cas, les images et fichiers son sont enregistrés dans la mémoire intégrée.

 apparaît au lieu de  si le commutateur écriture-protection de la carte mémoire SD est en position verrouillée, auquel cas il est impossible d'enregistrer images et son.

Etat de la mémoire



En l'absence de piles dans l'appareil pendant une période prolongée, il se peut que le message [Piles épuisées] s'affiche à la remise sous tension de l'appareil. Ce phénomène peut également se produire lors de la toute première utilisation de l'appareil. Il ne s'agit pas d'un dysfonctionnement. Attendez une minute puis remettez l'appareil sous tension afin de le réinitialiser. Il se peut que la date et l'heure soient également remises à zéro. Reportez-vous à la procédure de la page p.35 pour reprendre ces réglages.

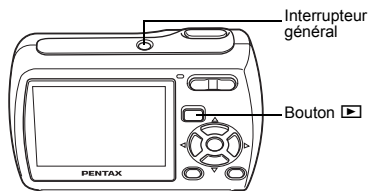



Mode lecture seule

Le mode lecture seule correspond au mode lecture lorsque l'objectif est fermé. Utilisez ce mode lorsque vous souhaitez directement lire une image ou un fichier son, sans prendre d'autres photos. Une action sur le déclencheur ne fait pas basculer l'appareil en mode .

1 Appuyez en même temps sur l'interrupteur général et sur le bouton .

L'écran LCD s'allume alors que l'objectif reste fermé et l'appareil est mis sous tension en mode lecture seule.



- Pour passer du mode lecture seule au mode , mettez l'appareil hors tension et rallumez-le.
- En mode capture, appuyez sur le bouton  pendant plus de deux secondes. L'appareil bascule en mode lecture et l'objectif se ferme. Ce mode est différent du mode lecture seule et si vous appuyez une nouvelle fois sur le bouton  ou sur le déclencheur, l'appareil repasse en mode capture.

Lecture des images fixes  p.39

Réglages initiaux

Réglez la langue, l'heure et la date avant d'effectuer les premières photos.

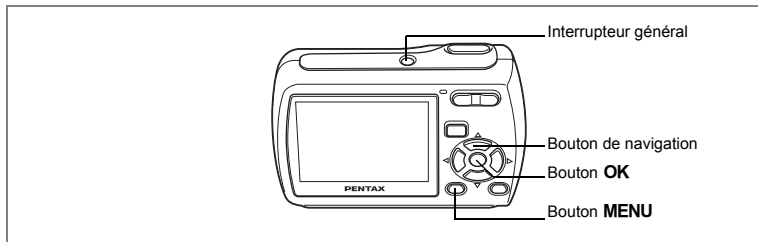

L'écran des langues/ 言語 lorsque la caméra est démarrée pour la première fois. Suivez les instructions de la section "Réglage de la langue d'affichage" ci-dessous pour sélectionner la langue et de la section "Réglage de la date et de l'heure" (p.35) pour mettre l'heure et la date à jour.

Lorsque l'écran du réglage de la date apparaît, reportez-vous à "Réglage de la date et de l'heure" (p.35).

Vous pouvez modifier la langue, la date et l'heure.

Reportez-vous aux instructions figurant aux pages suivantes.

- Pour changer la langue, suivez les étapes de la section "Changement de la langue d'affichage" (☞ p. 135).
- Pour changer la date et l'heure, suivez les étapes de la section "Changement de la date et de l'heure" (☞ p. 133).

Réglage de la langue d'affichage

- 1 Utilisez le bouton de navigation (▲▼◀▶) pour sélectionner la langue d'affichage.**

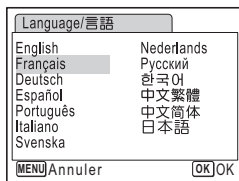

- 2 Appuyez sur le bouton OK.**

L'écran du réglage de la date apparaît.

Ensuite, réglez le format de la date, ainsi que la date et l'heure en suivant les instructions de la section "Réglage de la date et de l'heure" (p.35-35).

Si vous sélectionnez accidentellement une autre langue et que vous passez à la procédure suivante, effectuez l'opération suivante pour définir la langue à nouveau.

- 1 Appuyez une fois sur le bouton OK.**
- 2 Appuyez sur le bouton MENU.**
- 3 Appuyez sur le bouton de navigation (▶).**
- 4 Sélectionnez [Language/言語] à l'aide du bouton de navigation (▲▼).**
- 5 Appuyez sur le bouton de navigation (▶).**
L'écran Language/言語 apparaît.
- 6 Sélectionnez la langue à l'aide du bouton de navigation (▲▼◀▶).**
- 7 Pressez le bouton OK.**
Le menu [Réglages 𐄌] s'affiche dans la langue sélectionnée.

La langue est maintenant paramétrée en fonction de vos préférences.

La date et l'heure sont réglées en fonction de la langue réglée précédemment. Suivez les instructions de la section "Changement de la date et de l'heure" (p.133) pour les régler.

Réglage de la date et de l'heure

Réglez la date et l'heure ainsi que le format d'affichage.

- 1 Appuyez sur le bouton de navigation (▶).**

Le cadre se déplace sur [jj/mm/aa].

- 2 Utilisez le bouton de navigation (▲▼) pour sélectionner le format d'affichage de la date et de l'heure.**

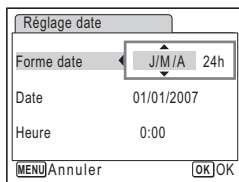

- 3 Appuyez sur le bouton de navigation (▶).**

Le cadre se déplace sur [24h].

- 4 Utilisez le bouton de navigation (▲▼) pour sélectionner [24h] (affichage 24 heures) ou [12h] (affichage 12 heures).**

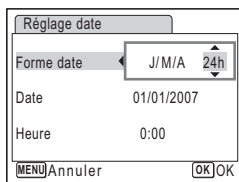

- 5 Appuyez sur le bouton de navigation (▶).**

Le cadre revient sur [Format date].

- 6 Appuyez sur le bouton de navigation (▼).**

Le cadre se déplace sur [Date].

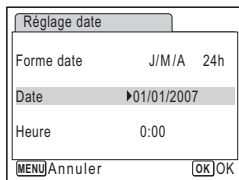

- 7 Appuyez sur le bouton de navigation (▶).**

Le cadre se déplace sur le mois.

- 8 Modifiez le mois à l'aide du bouton de navigation (▲▼).**

Modifiez de la même façon le jour et l'année.
Ensuite, modifiez l'heure.

Si [12h] a été sélectionné à l'étape 4, le paramètre bascule respectivement sur AM ou PM en fonction de l'heure.

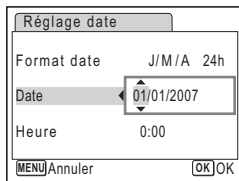

9 Appuyez sur le bouton OK.

L'appareil revient au mode capture.

Vous pouvez modifier la langue, la date et l'heure.

Reportez-vous aux instructions figurant aux pages suivantes.

- Pour changer la langue, suivez les étapes de la section "Changement de la langue d'affichage" (☞ p.135).
- Pour changer la date et l'heure, suivez les étapes de la section "Changement de la date et de l'heure" (☞ p.133).



Lorsque l'on appuie sur le bouton **MENU** dans l'écran Language/言語, la langue sélectionnée est annulée et l'écran de réglage de la date s'affiche dans la langue par défaut (Anglais). Pour définir une autre langue, suivez les étapes de la p. 36.

Lorsque l'on appuie sur le bouton **MENU** dans l'écran de réglage de la date, l'appareil photo entre dans le mode de prise de vue sans régler la date et l'heure. Redémarrez l'appareil photo pour régler la date et l'heure. L'écran de réglage de la date s'affiche à nouveau. Vous pouvez aussi afficher l'écran de réglage de la date dans le menu [Réglages \mathbb{A}]. (☞ p.135)



Lorsque vous appuyez sur le bouton **OK** à l'étape 9, l'horloge de l'appareil est réinitialisée à 00 seconde. Pour régler l'heure exacte, appuyez sur le bouton **OK** lorsque le bip (à la télévision, à la radio, etc.) atteint 00 seconde.

Le format de sortie vidéo (NTSC/PAL) est automatiquement réglé selon la langue sélectionnée dans [Language/言語] dans l'écran de réglage initial (reportez-vous à la page ci-dessous).

Vous pouvez changer le réglage. (p.138)

Langue	Sortie vidéo	Langue	Sortie vidéo
English	NTSC	Nederlands (Néerlandais)	PAL
Français (Français)	PAL	Русский (Russe)	PAL
Deutsch (Allemand)	PAL	한국어 (Coréen)	NTSC
Español (Espagnol)	PAL	中文繁體 (Chinois traditionnel)	PAL
Português (Portugais)	PAL	中文简体 (Chinois simplifié)	PAL
Italiano (Italien)	PAL	日本語 (Japonais)	NTSC
Svenska (Suédois)	PAL		

Prise de vue images fixes

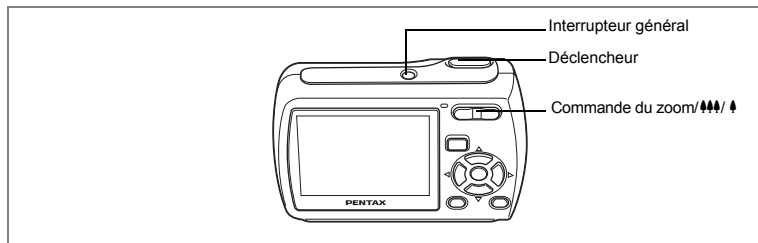

Vous trouverez ci-dessous la procédure standard pour prendre des images fixes, puisque le flash se déclenche automatiquement en fonction des conditions de luminosité.

1 Pressez l'interrupteur général.

L'appareil est sous tension et prêt à prendre des photos. Ce mode est appelé, dans le présent manuel, mode de capture d'images fixes.

2 Confirmez le sujet et les paramètres de la prise de vue sur l'écran LCD.

La mire au centre de l'écran LCD correspond à la zone de mise au point automatique. Il est possible de modifier la zone capturée en pressant la commande du zoom/▲▲▲/▲ vers la droite ou la gauche.

▲ : agrandit la taille du sujet

▲▲▲ : Élargit la zone capturée par l'appareil

3 Pressez le déclencheur à mi-course.

La mire de mise au point sur l'écran LCD devient verte si la mise au point est correcte.

4 Pressez le déclencheur à fond.

La photo est prise.

L'image s'affiche sur l'écran LCD pendant une seconde (affichage immédiat) et est sauvegardée sur la carte mémoire SD ou dans la mémoire intégrée. (p.38)

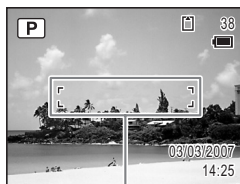

Mire de mise au point



Appuyez sur le bouton vert pour basculer en mode vert et laissez l'appareil régler automatiquement toutes les fonctions de prise de vue. La meilleure manière d'assurer que les photos soient bonnes est d'utiliser le mode Vert. (p.57)

Utilisation du déclencheur

Le déclencheur fonctionne en deux temps, comme décrit ci-dessous.

Pression à mi-course

La mise au point et l'exposition sont verrouillées lorsque le déclencheur est pressé à mi-course. La mire de mise au point verte s'allume sur l'écran LCD lorsque le déclencheur est pressé à mi-course et si la mise au point est correcte. Dans le cas contraire, la mire est rouge.

Pression à fond

Pressez le déclencheur complètement pour prendre la photo.

[Mauvaises conditions de mise au point]

L'appareil ne peut pas réaliser de mise au point dans les conditions suivantes. Dans ce cas, verrouillez la mise au point d'un objet se trouvant à la même distance que le sujet (en appuyant à moitié sur le bouton de l'obturateur), puis pointez l'appareil photo sur votre sujet et appuyez complètement sur le bouton.

- Objets faiblement contrastés tels qu'un ciel bleu ou un mur blanc comme arrière-plan
- Endroits ou objets sombres, ou conditions nuisant à la réflexion de la lumière
- Lignes horizontales ou motifs élaborés
- Objets en mouvement
- Présence d'un objet de premier plan et d'un objet d'arrière-plan dans le même cliché

Affichage immédiat

L'image apparaît sur l'écran LCD pendant une seconde (affichage immédiat) immédiatement après avoir été capturée. Il est possible de modifier le délai de l'affichage immédiat. (p.81)

Vous pouvez supprimer l'image pendant l'affichage immédiat en appuyant sur le bouton .

Lecture des images fixes

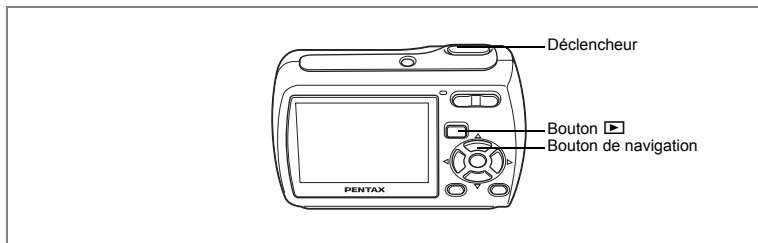

Lecture des images

1 Appuyez sur le bouton > après avoir pris une photo.

L'image apparaît sur l'écran LCD. Dans ce manuel, il s'agit du mode > (mode lecture). L'affichage d'une seule image dans son intégralité en mode > (réglage par défaut du mode >) est appelé affichage image par image. En mode >, appuyez à nouveau sur le bouton > ou enfoncez le déclencheur à mi-course pour basculer en mode .

Numéro de fichier



Lecture de l'image précédente ou suivante

1 Appuyez sur le bouton > après avoir pris une photo.

L'image apparaît sur l'écran LCD.

2 Appuyez sur le bouton de navigation (< >).

L'image précédente ou suivante apparaît.

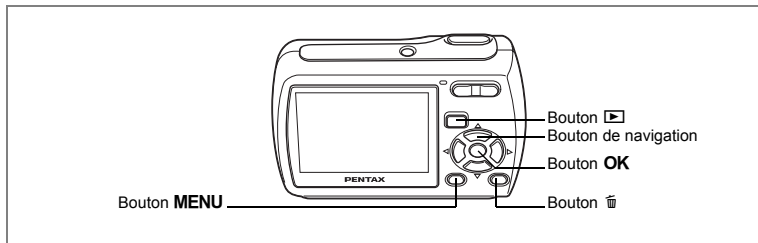

Rotation de l'image affichée

- Appuyez sur le bouton [Right Arrow] après avoir pris une photo.**
L'image apparaît sur l'écran LCD.
- Appuyez sur le bouton de navigation (▼).**
La palette du mode lecture apparaît.
- Utilisez le bouton de navigation (▲▼◀▶) pour sélectionner [Image Icon] (Rotation d'image).**
- L'écran de sélection de rotation (0°, Droite 90°, Gauche 90° ou 180°)
- Utilisez les contrôleurs à quatre directions (▲▼◀▶) pour choisir la direction de rotation et appuyez sur le bouton **OK**.**
La photo est prise.

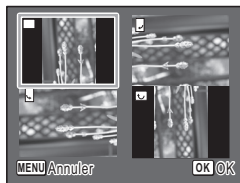

- Les séquences vidéo ne peuvent être retournées.
- Les images protégées peuvent être retournées mais ne peuvent pas être enregistrées dans cet état.

Suppression de l'image affichée

L'image étant affichée, appuyez sur le bouton [Trash] pour faire apparaître l'écran de suppression. Utilisez le bouton de navigation (▲) pour sélectionner [Supprimer] puis appuyez sur le bouton **OK**. (p.103)



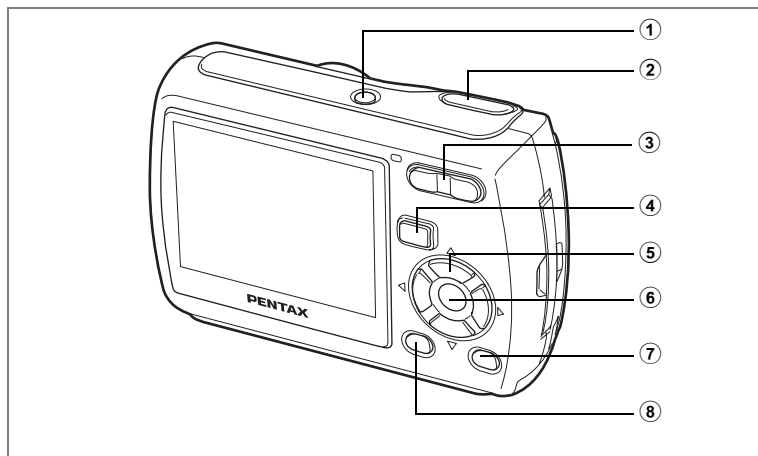

Mode

- ① **Interrupteur général**
Met l'appareil hors tension. (p.31)
- ② **Déclencheur**
Fait la mise au point sur le sujet lorsqu'il est enfoncé à mi-course en mode de capture d'images fixes. (Sauf en modes ▲ et MF) (p.37)
Capture l'image fixe lorsqu'il est enfoncé à fond. (p.37)
Permet de démarrer et d'arrêter l'enregistrement de la séquence vidéo en mode .
(p.88)
Permet de démarrer et d'arrêter l'enregistrement de fichier son en mode .
(p.124)
- ③ **Commande du zoom**
Modifie la zone capturée. (p.66)
- ④ **Bouton**
Bascule en mode . (p.92)

5 Bouton de navigation

- (▲) : modifie le mode prise de vues. (p.64, p.65)
- (▼) : affiche la palette du mode capture. (p.50)
- (◀) : change le mode de flash. (p.72)
- (▶) : change le mode centre. (p.70)
- (▲▼) : règle MF en mode MF. (p.71)

6 Bouton OK/DISPLAY

Modifie les informations affichées sur l'écran LCD. (p.69)

7 Bouton vert

Bascule en mode vert. (p.57)







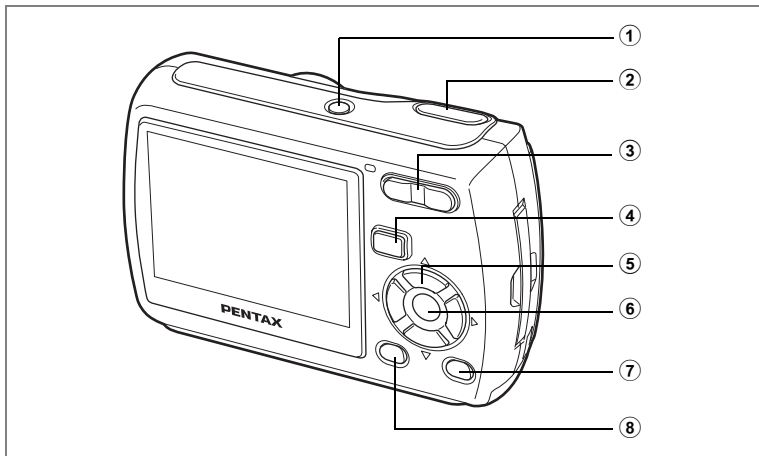



Affiche un guide du mode de prise de vue sélectionné sur la Palette de mode de capture. (p.55)

8 Bouton MENU

Affiche le menu [📷 Mode Enregistré]. (p.45)



▶ Mode

- ① **Interrupteur général**
Met l'appareil hors tension. (p.31)
- ② **Déclencheur**
Bascule en mode  lorsqu'on l'enfonce à mi-course. (p.92)
- ③ **Commande du zoom//**
Passe de l'affichage image par image à l'affichage neuf images lorsque l'on appuie sur  et à l'affichage par dossier si l'on appuie à nouveau sur .
Revient à l'affichage précédent lorsque l'on appuie sur . (p.93)
Agrandit l'image lorsque l'on appuie sur  au cours de l'affichage image par image. Revient à l'affichage précédent lorsque l'on appuie sur . (p.93)
Permet d'ajuster le volume durant la lecture de films ou de fichiers audio. (p.101, p.126)
- ④ **Bouton **
Bascule en mode . (p.92)

5 Bouton de navigation

- (▲) : Permet de lire et de mettre en pause une séquence vidéo ou un fichier son. (p.101, p.126)
- (▼) : Affiche la palette du mode lecture. (p.55)
Arrête la lecture d'une séquence vidéo ou d'un fichier son. (p.101, p.126)
- (◀▶) : Affiche l'image et le fichier son précédent ou suivant au cours de l'affichage image par image. (p.39)
Vue suivante, vue précédente et recul d'une séquence vidéo pendant la lecture. (p.101)
Avance rapide, retour et accès à l'index pendant la lecture du fichier son. (p.126)
- (▲▼◀▶) : Déplace la zone d'affichage pendant la lecture zoom. (p.95)
Sélectionne une image dans l'affichage neuf images et un dossier dans l'affichage par dossier. (p.93)

6 Bouton OK/DISPLAY

- Modifie les informations affichées sur l'écran LCD. (p.97)
- Revient à l'affichage image par image à partir de la lecture zoom ou de l'affichage neuf images. (p.93, p.95)
- Bascule en affichage neuf images du dossier sélectionné au cours de l'affichage par dossier. (p.94)

7 Bouton vert/

- Passe de l'affichage image par image à l'écran de suppression. (p.103)
- Passe de l'affichage neuf images à l'écran de sélection et suppression (Sélect. & suppr.). (p.105)
- Affiche un guide de la fonction sélectionnée sur la palette du mode lecture. (p.55)

8 Bouton MENU

- Affiche le menu [X↓ Réglages] au cours de l'affichage image par image. (p.45)
- Revient à l'affichage image par image au cours de l'affichage de la palette du mode lecture. (p.54)
- Revient à l'affichage image par image à partir de la lecture zoom ou de l'affichage neuf images. (p.93, p.95)
- Bascule en affichage neuf images du dossier sélectionné au cours de l'affichage par dossier. (p.94)

Réglage des fonctions de l'appareil

Pour modifier les réglages de l'appareil, appuyez sur le bouton **MENU** de manière à faire apparaître les menus [**Mode Enregistr**] ou [**Réglages**]. Les menus permettant de lire et d'éditer les images et fichiers son sont affichés à partir de la palette du mode lecture.

Réglage à l'aide des menus

Appuyez sur le bouton **MENU** dans le mode **Mode Enregistr** pour faire apparaître le menu [**Mode Enregistr**].

Appuyez sur le bouton **MENU** dans le mode **Mode Lecture** pour faire apparaître le menu [**Réglages**].

Au cours de l'enregistrement

Au cours de la lecture

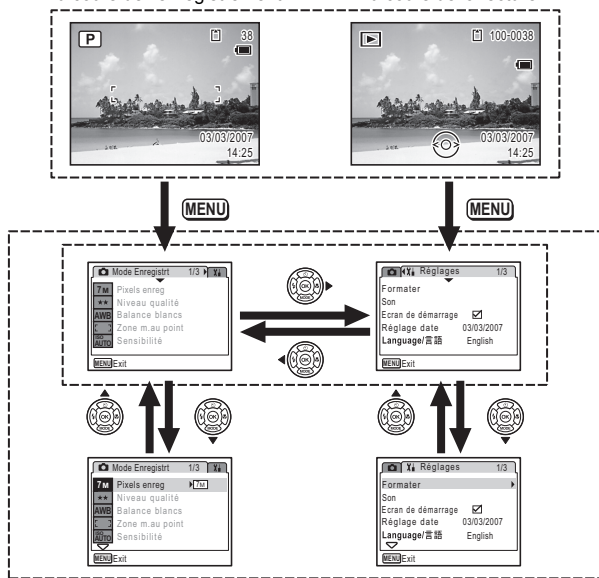

SHUTTER
Déclencheur pressé
à mi-course

Le réglage est terminé et l'appareil repasse en mode **Mode Enregistr**.



MENU, OK ou >

Le réglage est terminé et l'appareil repasse en mode **Mode Lecture**.



3

Opérations de base

Ex.) Permet de régler le [Niveau qualité] à partir du menu [Mode Enregistrt].

1 Appuyez sur le bouton MENU en mode .

Le menu [Mode Enregistrt] apparaît.

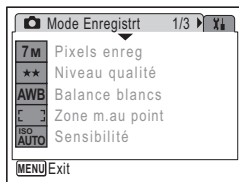

2 Appuyez sur le bouton de navigation (▼).

Le cadre se déplace sur [Pixels enreg].

3 Appuyez sur le bouton de navigation (▼).

Le cadre se déplace sur [Niveau qualité].

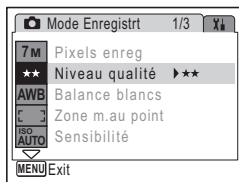

4 Appuyez sur le bouton de navigation (▶).

Un menu déroulant apparaît avec les paramètres menu pouvant être sélectionnés.

Le menu déroulant affiche seulement les paramètres qui peuvent être sélectionnés avec les réglages actuels de l'appareil.

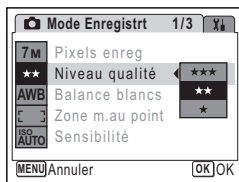

5 Utilisez le bouton de navigation (▲▼) pour modifier le réglage.

Le niveau de qualité change à chaque pression sur le bouton de navigation (▲▼).

Reportez-vous à la page suivante pour des instructions concernant l'enregistrement des réglages et l'annulation des modifications.

Permet de sauvegarder le réglage et de commencer à prendre des photos

6 Pressez le déclencheur à mi-course.

Le réglage est sauvegardé et l'appareil revient au mode capture. Lorsque le déclencheur est pressé à fond, la photo est prise.

Permet de sauvegarder le réglage et de commencer la lecture des images

6 Appuyez sur le bouton .

Le réglage est sauvegardé et l'appareil revient au mode lecture.

Permet de sauvegarder le réglage et de poursuivre les opérations du menu

6 Appuyez sur le bouton OK ou le bouton de navigation (◀).

Le réglage est sauvegardé et l'écran revient à celui de l'étape 3.

Permet d'annuler les modifications et de poursuivre l'utilisation du menu

6 Appuyez sur le bouton MENU

Les modifications sont annulées et l'écran revient à celui de l'étape 3.

La fonction du bouton **MENU** est différente selon l'écran. Référez-vous aux indications du guide.

 Exit : quitte le menu et retourne à l'écran d'origine.

  : revient à l'étape 3 avec le réglage en cours.

 Annuler: Annule la sélection en cours, quitte le menu et retourne à l'étape 3.

Liste des menus

Affiche les paramètres qui peuvent être définis avec les menus et en donne la description. Reportez-vous à la liste des réglages par défaut à l'Annexe "Réglages par défaut" (p.142) pour choisir si vous voulez que les réglages soient sauvegardés lorsque l'appareil est hors tension ou si vous souhaitez que les réglages reprennent leurs valeurs par défaut lorsque l'appareil est réinitialisé.

Menu [Mode Enregistrt]



Ce menu présente les fonctions liées à la prise d'images fixes et à l'enregistrement de séquences vidéo.

Paramètre	Description	Page	
Pixels enregistrés	Choix du nombre de pixels enregistrés des images fixes	p.74	
Niveau qualité	Pour choisir le niveau de qualité de photos immobiles et de vidéos	p.76	
Balance blancs	Réglage de la balance des couleurs en fonction des conditions d'éclairage	p.77	
Zone m.au point	Modification de la plage de la mise au point automatique	p.79	
Sensibilité	Réglage de la sensibilité	p.80	
Correction IL	Réglage de la luminosité globale de la photo	p.68	
Vidéo	Pixels enregistrés	Choix du nombre de pixels enregistrés des séquences vidéo	p.90
	Mode couleur	Sélection d'un mode couleur pour les séquences vidéo	p.91
Zoom numérique	Choix de l'utilisation ou non de la fonction de zoom numérique	p.67	
Affich. Immédiat	Réglage de la durée de l'affichage immédiat	p.81	
Mémoire	Sauvegarde des valeurs définies de la fonction prise de vues ou retour aux valeurs par défaut lorsque l'appareil est hors tension	p.86	
Netteté	Sélection de contours nets ou flous	p.82	
Saturation	Réglage de la saturation des couleurs	p.83	
Contraste	Réglage du niveau de contraste	p.83	
Empreinte de date	Pour choisir d'afficher la date de la prise sur la photo	p.85	



Utilisez le mode vert pour profiter de la simplicité de la prise de vue à l'aide de réglages standard, indépendamment des réglages du menu [Mode Enregistrt]. (p.60)

Menu [X] Réglages]

Paramètre	Description	Page
Formater	Formatage de la carte mémoire SD ou de la mémoire intégrée	p.129
Son	Réglage du volume de lecture ainsi que des sons de mise sous tension, de déclenchement, des boutons et du retardateur	p.130
Écran de démarrage	Réglage de l'écran de démarrage	p.132
Réglage date	Réglage de la date, de l'heure et du format de la date et de l'heure	p.133
Language/言語	Choix de la langue d'affichage des menus et messages	p.135
Nom Fichier	Choix de l'attribution des noms aux dossiers destinés au stockage d'images et de fichiers son	p.136
Connexion USB	Pour le branchement du câble USB/AV (à un ordinateur ou une imprimante)	p.137
Sortie vidéo	Réglage du format de sortie à l'équipement audiovisuel	p.138
Économie d'énergie	Afin de définir la durée avant que la caméra entre dans le mode d'économie d'énergie	p.139
Arrêt auto	Définit le laps de temps qui s'écoule avant que l'appareil ne s'éteigne automatiquement	p.140
Zoom rapide	Affichage d'une image avec un grossissement maximum par pression sur  de la commande du zoom/  en cours de lecture d'images fixes	p.96
Réinitialisation	Restauration des valeurs par défaut des réglages autres que date et heure, langue et sortie vidéo	p.141

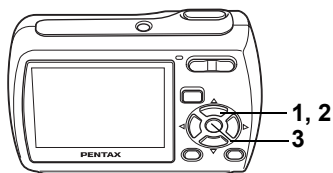

3

Réglage du mode de prise de vue

L'Optio E30 dispose d'un grand nombre de modes de prise de vue qui vous permettent de prendre des photos ou d'enregistrer des séquences vidéo et du son dans diverses situations ; il vous suffit pour cela de choisir le mode approprié à la situation particulière à partir de la palette du mode capture.

1 Appuyez sur le bouton de navigation (▼) en mode .

La palette du mode capture apparaît.

2 Utilisez le bouton de navigation (▲▼◀▶) pour sélectionner un mode de prise de vue.



Choisissez un mode de prise de vue puis appuyez sur le bouton vert pour en afficher le guide. (p.55)



3 Appuyez sur le bouton OK.

Le mode de prise de vue est sélectionné et l'appareil revient au mode capture.



- Pour les modes de prise de vue autres que ,  et , le flash, le mode centre, la saturation, le contraste, la netteté, la balance des blancs, etc.
- Certaines fonctions ne sont pas disponibles ou ne s'activent pas totalement selon le mode de prise de vue. Pour plus de précisions, reportez-vous à "Fonctions disponibles pour chaque mode de prise de vue" (p.145).
- La palette du mode capture n'apparaît pas même si vous appuyez sur le bouton de navigation (▼) lorsque le mode centre est réglé sur MF.

Quinze modes sont disponibles.

① **Programme**

Mode de prise de vue de base. Laissez faire l'appareil ou choisissez vous-même diverses fonctions. (p.56)

② **Nocturne**

Idéal pour les scènes de nuit. Dans ce mode, mieux vaut utiliser un trépied. Utilisez le flash si vous photographiez des personnes. (p.59)



③ **Vidéo**

Utilisez ce mode pour réaliser des séquences vidéo. Le son est enregistré en même temps. (p.88)

④ **Enregistrement vocal**

Utilisez ce mode pour enregistrer des fichiers son. Veillez à ne pas placer votre main sur le microphone situé sous l'objectif de l'appareil. (p.124)

⑤ **Compos. Cadre Créa**

Utilisez ce mode pour prendre des photos avec un cadre. Le nombre de pixels enregistrés est fixé à **3M** et le niveau de qualité à **★★** (p.60).



⑥ **Paysage**

Utilisez ce mode pour les paysages. La profondeur de champ englobe une vaste zone.



⑦ **Fleur**

Utilisez ce mode pour prendre des photos de fleurs aux couleurs éclatantes et contours flous.



8

Portrait

Utilisez ce mode pour photographier des personnes ; il donne à votre sujet un teint éclatant de santé.



9

Mer & Neige

Permet de prendre des photos avec des arrière-plans éblouissants, plages ou montagnes enneigées.



10

Mouvements

Idéal pour la photographie d'action.



11

Animaux Domestiques

Idéal pour prendre des photos d'animaux de compagnie en mouvement. Vous pouvez sélectionner les paramètres en fonction de la couleur du pelage de votre animal. (p.62)



12

Feux d'artifice

Utilisez ce mode pour prendre des photos spectaculaires de feux d'artifice. Mieux vaut utiliser un trépied puisque la vitesse d'obturation est fixée à 4 s. (p.59)



13

Coucher de soleil

Pour prendre de magnifiques photos des couchers de soleil. Ce mode peut également être utilisé pour capturer des levers de soleil.

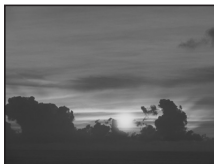

14

Gastronomie

Utilisez ce mode pour prendre des photos gastronomiques. L'augmentation de la saturation donne aux photos une finition naturelle éclatante.



15

Auto-portrait

Utilisez ce mode pour prendre des photos de vous-même ou vous inclure sur les photos. L'appareil règle la mise au point et la couleur.



3

Opérations de base

Réglage du mode lecture

Appuyez sur le bouton de navigation (▼) en mode lecture pour en afficher la palette. Pour afficher la fonction de lecture que vous souhaitez utiliser, il vous suffit de sélectionner une icône à l'aide du bouton de navigation (▲▼◀▶) puis d'appuyer sur le bouton **OK**.

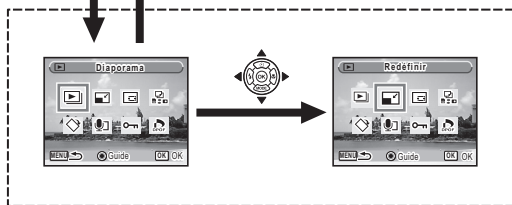









Ferme la Palette de mode de lecture et passe au mode **P**.



Se rend à l'écran de la fonction de lecture sélectionnée.

Palette du mode lecture

Paramètre	Description	Page
 Diaporama	Lecture successive des images enregistrées	p.98
 Redéfinir	Modification des pixels enregistrés et de la qualité des images	p.110
 Recadrage	Suppression de la partie inutile d'une image	p.112
 Copier image/ son	Copie d'images et de fichiers son de la mémoire intégrée vers la carte mémoire SD et inversement	p.113
 Rotation d'image	Rotation d'images fixes	p.40
 Mémo vocal	Ajout d'un mémo vocal aux images fixes	p.127
 Protéger	Protection des images et des fichiers son contre l'effacement accidentel	p.108
 DPOF	Définition des données d'impression DPOF des images fixes	p.115

Visualisation d'un guide en modes prise de vue et lecture

Le fait de sélectionner un mode sur la palette des modes capture ou lecture et d'appuyer sur le bouton vert affiche une explication concernant l'élément sélectionné.

1 Appuyez sur le bouton de navigation (▼) en mode .

La palette du mode capture apparaît.

En mode , appuyez sur le bouton de navigation (▼) pour afficher la palette du mode lecture.

2 Utilisez le bouton de navigation (▲▼◀▶) pour sélectionner un mode de prise de vue.



3 Appuyez sur le bouton vert.

Apparaît un guide du mode de prise de vue sélectionné.

4 Appuyez sur le bouton OK.

L'appareil revient au mode capture ; le mode de prise de vue est sélectionné.

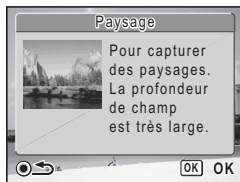

Le guide étant affiché, appuyez sur le bouton vert pour revenir à la palette des modes capture ou lecture.

Opérations de prise de vue

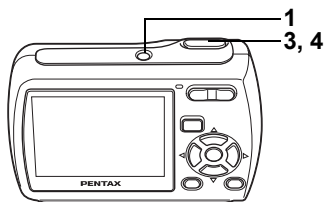

P

4

Prise de vue

Choix des réglages optimaux par l'appareil lui-même (mode programme)

En mode **P** (programme), l'appareil règle automatiquement la vitesse d'obturation et l'ouverture pour prendre des images fixes. Cependant, vous pouvez sélectionner d'autres fonctions telles que mode flash et pixels enregistrés.

1 **Pressez l'interrupteur général.**

L'appareil est sous tension et prêt à prendre des images fixes.

2 **Réglez les fonctions que vous souhaitez utiliser.**

Pour plus de détails, reportez-vous à "Réglage des fonctions de la prise de vue" (p.70 - p.84).

3 **Pressez le déclencheur à mi-course.**

La mire de mise au point sur l'écran LCD devient verte si la mise au point est correcte.

4 **Pressez le déclencheur à fond.**

La photo est prise.



Si un mode de prise de vue autre que **P** a été sélectionné, sélectionnez le mode **P** à partir de la palette du mode capture. (p.50)

Prise de vue images fixes p.37

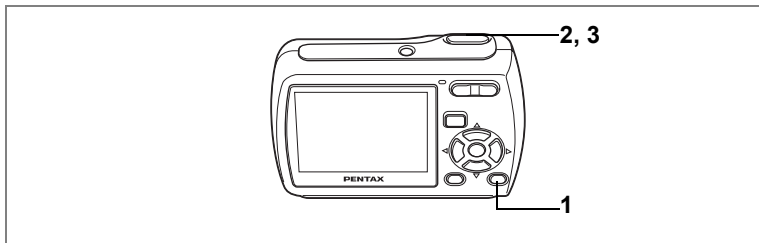

Prise de vue en mode de base (mode vert)

En mode vert, vous pouvez profiter de la simplicité de la prise de vue à l'aide de paramètres standard*, indépendamment des réglages du menu [Mode Enregistrtr].

1 Appuyez sur le bouton vert en mode .

L'appareil passe en mode vert.

Appuyez à nouveau sur le bouton vert pour revenir au mode sélectionné avant le mode vert.

2 Pressez le déclencheur à mi-course.



La mire de mise au point sur l'écran LCD devient verte si la mise au point est correcte.

3 Pressez le déclencheur à fond.

La photo est prise.

icône de verrouillage des touches



- En mode vert, le bouton **OK/DISPLAY** ne vous permet pas modifier les informations affichées sur l'écran LCD.
- En mode vert, vous ne pouvez pas utiliser le menu [Mode Enregistrtr] ni la palette du mode capture. Si vous essayez de les afficher,  (icône de verrouillage des touches) apparaît.
- Si vous avez basculé du mode vert vers le mode , le bouton **MENU** ne vous permet pas d'afficher le menu [Réglages]. Si vous essayez de l'afficher,  (icône de verrouillage des touches) apparaît.
- Si l'appareil est éteint en mode vert, il s'allume dans ce même mode à la mise sous tension suivante.

* Les réglages du mode vert sont comme suit.

Mode Flash	<input checked="" type="checkbox"/> (Auto)
Mode Pr.de vues	<input type="checkbox"/> (Standard)
Mode centre	AF (Standard)
Affichage infos	Standard
Pixels enregistrés	<input checked="" type="checkbox"/> 7M
Niveau qualité	★★ (très bon)
Balance blancs	AWB (Auto)
Zone m.au point	<input type="checkbox"/> <input type="checkbox"/> (Multiple)
Sensibilité	Auto
Correction IL	±0.0
Zoom numérique	<input checked="" type="checkbox"/> (Oui)
Affich. Immédiat	1 s
Netteté	<input type="checkbox"/> <input checked="" type="checkbox"/> <input type="checkbox"/> (Standard)
Saturation	<input type="checkbox"/> <input checked="" type="checkbox"/> <input type="checkbox"/> (Standard)
Contraste	<input type="checkbox"/> <input checked="" type="checkbox"/> <input type="checkbox"/> (Standard)
Empreinte de date	<input type="checkbox"/> (Arrêt)

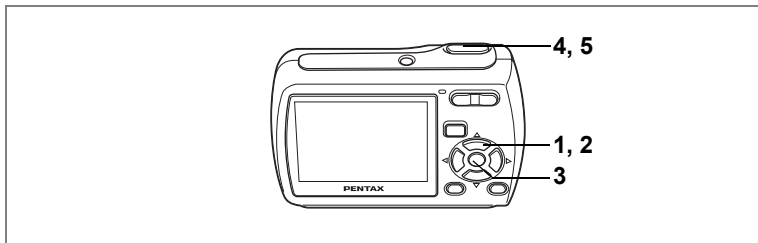

Prise de vue en basse lumière (mode nocturne/feux d'artifice)

Vous pouvez choisir les réglages appropriés pour la prise de vue en basse lumière (scènes de nuit par exemple).

	Utilisez ce mode la nuit.
	Utilisez ce mode pour prendre des photos spectaculaires de feux d'artifice.

- 1 Appuyez sur le bouton de navigation (▼) en mode** .
La palette du mode capture apparaît.
- 2 Utilisez le bouton de navigation (▲▼◀▶) pour sélectionner (nocturne) ou (feux d'artifice).**
- 3 Appuyez sur le bouton OK.**
Le mode de prise de vue est sélectionné et l'appareil revient au mode capture.
- 4 Pressez le déclencheur à mi-course.**
La mire de mise au point sur l'écran LCD devient verte si la mise au point est correcte.
- 5 Pressez le déclencheur à fond.**
La photo est prise.



- La vitesse d'obturation est plus lente lors de la prise de vue en basse lumière.
- La fonction Rafale n'est pas disponible en mode et en mode .
- Pour éviter tout risque de bougé de l'appareil, utilisez un trépied et la fonction retardateur. (p.64)
- En mode , la sensibilité est réglée sur 80, le mode centre sur ▲ et le mode flash sur ☺. En outre, la vitesse d'obturation est réglée sur 4 s, l'ouverture est au maximum et la correction IL est indisponible.

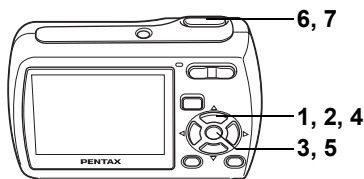

Prise de vue de votre animal familier (mode animaux domestiques)

4

Prise de vue

Dans (Compos. Cadre Créa.), vous pouvez prendre des photos à l'aide des cadres stockés dans la caméra. Il existe trois cadres déjà stockés dans la caméra.

- 1 Appuyez sur le contrôleur à quatre directions (▼) dans le mode .**

La Palette de mode de capture s'affiche.

- 2 Utilisez le contrôleur à quatre directions (▲ ▼ ◀ ▶) pour sélectionner (Compos. Cadre Créa.)**

- 3 Appuyez sur le bouton OK.**

Le cadre sélectionné apparaît dans un affichage à une seule image. Vous pouvez sélectionner un autre cadre à l'aide du contrôleur à quatre directions (◀ ▶).

- 4 Appuyez sur le bouton OK.**

Le cadre s'affiche à l'écran.

- 5 Appuyez à moitié sur le bouton de l'obturateur.**

Le cadre de mise au point sur le moniteur ACL passe au vert si le sujet est centré.

- 6 Appuyez complètement sur le bouton de l'obturateur.**

La photo est prise.



- Le nombre de pixels enregistrés est fixé à et le niveau de qualité à ★★.
- La fonction Rafale n'est pas disponible en mode mode .

Enregistrement d'un nouveau cadre créatif

Pour changer vers l'écran pour enregistrer un cadre, appuyez sur le bouton Vert de l'Étape 3. Vous pouvez enregistrer des cadres que vous avez téléchargés d'Internet, etc. Lorsque vous enregistrez un nouveau cadre, il remplace un des trois cadres existants dans la mémoire intégrée. Avant d'enregistrer un nouveau cadre, copiez-le d'abord sur la carte de mémoire SD.



Lorsqu'un nouveau cadre de la carte mémoire SD est enregistré dans la mémoire intégrée, il remplace l'un des cadres présents dans la mémoire intégrée, celui-ci étant effacé.

1 Dans l'écran de sélection du cadre, choisissez le cadre que vous voulez remplacer et appuyez sur le bouton Vert.

Un message s'affiche et les cadres sur la carte de mémoire SD que vous pouvez enregistrer dans la mémoire intégrée s'affichent.

2 Utilisez les contrôleurs à quatre directions (◀▶) pour choisir le cadre que vous voulez enregistrer et appuyez sur le bouton OK.

Le cadre est enregistré dans la mémoire intégrée à la place du cadre sélectionné dans l'Étape 1.

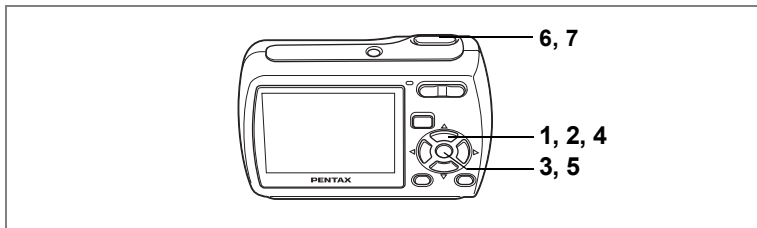

Prise de vue de votre animal familier (mode animaux domestiques)

4

Prise de vue

Dans (Mode Animaux domestiques), la caméra prend en compte la couleur du pelage de votre animal pour une exposition appropriée. Choisissez l'icône appropriée en fonction de la couleur du pelage de votre animal (plus près de noir ou blanc entre les deux).

1 Appuyez sur le contrôleur à quatre directions (▼) dans le mode .

La Palette de mode de capture s'affiche.

2 Utilisez le contrôleur à quatre directions (▲ ▼ ◀ ▶) pour sélectionner (Compos. Cadre Créa.)

3 Appuyez sur le bouton OK.

L'écran de sélection du mode animaux domestiques apparaît.

4 Utilisez le contrôleur à quatre directions (▲ ▼) pour sélectionner , , , , ou .

Choisissez une icône (blanc, gris ou noir) qui correspond le mieux au pelage de votre animal.

Il y a deux types d'icônes : une icône de chat et une icône de chien. Choisir l'icône du chat ou celle du chien n'affecte en rien le résultat de la photo ; choisissez celle que vous préférez.



5 Appuyez sur le bouton OK.

L'écran de sélection du mode animaux domestiques apparaît.

6 Appuyez à moitié sur le bouton de l'obturateur.

Le cadre de mise au point sur le moniteur ACL passe au vert si le sujet est centré.

7 Appuyez complètement sur le bouton de l'obturateur.

La photo est prise.



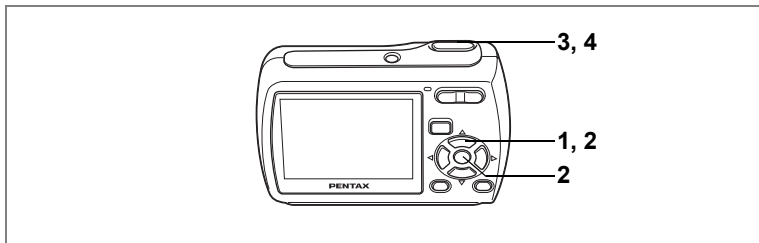



Utilisation du retardateur

En mode retardateur, le déclenchement intervient dix secondes ou deux secondes après la pression du déclencheur.

Lors d'une prise de vue avec retardateur, stabilisez l'appareil sur un trépied.

	<p>Utilisez ce mode lorsque vous souhaitez apparaître sur une photo de groupe. La photo est prise environ dix secondes après pression du déclencheur.</p>
	<p>Utilisez ce mode pour éviter tout risque de bougé de l'appareil. La photo est prise environ deux secondes après pression du déclencheur.</p>

1 Appuyez sur le bouton de navigation (▲) en mode .

2 Utilisez le bouton de navigation (◀▶▼) pour sélectionner  ou  puis appuyez sur le bouton OK.

L'appareil est prêt à photographier au moyen du retardateur.

3 Pressez le déclencheur à mi-course.

La mire de mise au point sur l'écran LCD devient verte si la mise au point est correcte.

4 Pressez le déclencheur à fond.





Le déclenchement intervient dix secondes ou deux secondes après.



Caution

La mise au point peut être faussée si vous déplacez l'appareil alors que le témoin du retardateur clignote lors de la prise d'images fixes.

memo

- En mode , l'enregistrement commence dix secondes (ou deux secondes) après.
- Lorsque le retardateur est enclenché, appuyez sur le déclencheur à mi-course pour arrêter le compte à rebours et à fond pour le relancer.
-  n'est pas disponible lorsque  est réglé par défaut. Sélectionnez  dans un autre mode de prise de vue, puis rebasculez sur .

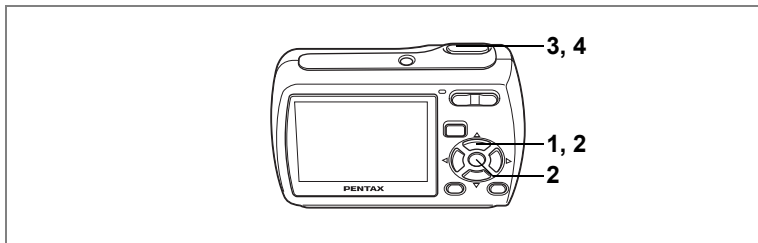

Prise de vue en rafale

Dans ce mode, la prise de vue se poursuit aussi longtemps que le déclencheur est enfoncé.

	Prise de vue en série	À chaque prise de vue, l'image est enregistrée en mémoire avant que la photo suivante ne soit prise. Plus la qualité de l'image est élevée, plus l'intervalle entre les prises est long.
--	-----------------------	--

- 1 Appuyez sur le bouton de navigation (▲) en mode** .
- 2 À l'aide du bouton de navigation (◀▶), sélectionnez (rafale) puis appuyez sur le bouton OK.**

L'appareil est prêt à prendre une série de photos.

- 3 Pressez le déclencheur à mi-course.**

La mire de mise au point sur l'écran LCD devient verte si la mise au point est correcte.

- 4 Pressez le déclencheur à fond.**

La prise de vue se poursuit aussi longtemps que le déclencheur est enfoncé.



- Le flash ne se décharge pas en mode rafale.
- La fonction de prise de vue en rafale n'est pas disponible en modes , , , , ou .



- Vous pouvez poursuivre la prise de vue jusqu'à ce que la capacité de la carte mémoire SD ou de la mémoire intégrée soit pleine.
- L'intervalle entre les prises de vue en continu diffère selon les réglages des pixels enregistrés et du niveau de qualité.
- La mise au point, l'exposition et la balance des blancs sont verrouillées avec la première photographie.

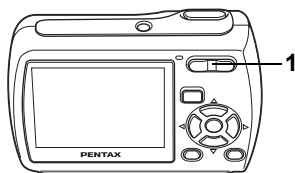

Utilisation du zoom

Vous pouvez utiliser le zoom pour modifier la zone capturée.

4

Prise de vue

1 Appuyez sur la commande du zoom/ ▲▲▲/▲ en mode

▲ Télé : Agrandit le sujet

▲▲▲ Grand angle : Élargit la zone capturée par l'appareil

La barre zoom indique le taux de grossissement en cours.

Lorsque la fonction zoom numérique est réglée sur (Arrêt), vous pouvez agrandir le sujet jusqu'à trois fois à l'aide du zoom optique.

Lorsque la fonction zoom numérique est réglée sur (Oui), vous pouvez l'associer au zoom optique pour agrandir le sujet jusqu'à 12 fois.

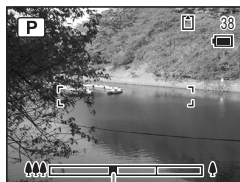

Barre zoom

↓ Appuyez sur ▲



Plage du zoom optique Plage du zoom numérique



- Il est recommandé d'utiliser un trépied pour éviter tout risque de bougé de l'appareil lors de la prise de vue à un fort taux de grossissement.
- Le grain des photos prises dans la plage du zoom numérique est plus fin que celui des photos prises dans la plage du zoom optique.

Réglage du zoom numérique

Le zoom numérique est réglé sur (Oui) dans les paramètres par défaut. Pour prendre des photos uniquement avec le zoom optique, réglez le zoom numérique sur (Arrêt).

1 Appuyez sur le bouton MENU en mode .

Le menu [ Mode Enregistrtr] apparaît.

2 Utilisez le bouton de navigation () pour sélectionner [Zoom numérique].

3 Activez (Oui) ou désactivez (Arrêt) à l'aide du bouton de navigation ()

Le réglage sélectionné est sauvegardé.

4 Appuyez sur le bouton MENU.

Le réglage est achevé et l'appareil repasse en mode capture.

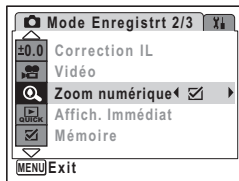

Sauvegarde du réglage de la fonction du zoom numérique  p.86



Réglage de l'exposition (correction IL)

Vous avez la possibilité de régler la luminosité globale de la photo.

Vous pouvez ainsi prendre des photos intentionnellement surexposées ou sous-exposées.

4

Prise de vue

1 Appuyez sur le bouton MENU en mode .

Le menu [ Mode Enregistrt] apparaît.

2 Utilisez le bouton de navigation (▲ ▼) pour sélectionner [Correction IL].

3 Utilisez le bouton de navigation (◀ ▶) pour sélectionner la valeur IL.

La valeur IL sélectionnée est enregistrée.

Pour augmenter la luminosité, sélectionnez une valeur positive (+).

Pour diminuer la luminosité, sélectionnez une valeur négative (-).

Vous pouvez sélectionner le réglage d'exposition de -2,0 IL à +2,0 IL par pas de 1/3 IL.

4 Appuyez sur le bouton MENU.

Le réglage est achevé et l'appareil repasse en mode capture.

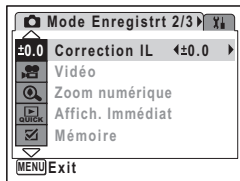

Sauvegarde de la valeur de la correction d'exposition *p.86

Affichage du paramétrage de la prise de vue en mode capture

Le moniteur ACL affiche les changements dans la séquence suivante chaque fois que vous appuyez sur le bouton **OK/DISPLAY** : Affichage normal, Affichage complet, Aucune icône.

Reportez-vous à "Indications de l'écran" (p.16) pour obtenir de plus amples détails sur chaque mode d'affichage.



s'affiche si l'on appuie à moitié sur le bouton de l'obturateur lorsqu'il est possible qu'il se produise une vibration de l'appareil photo. Pour éviter tout risque de bougé de l'appareil, utilisez un trépied et la fonction retardateur. (p.64)

Affichage normal



Affichage complet



Aucune icône



Réglage des fonctions de la prise de vue

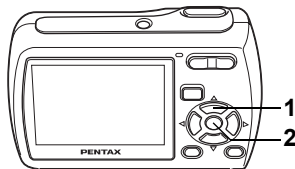

4

Prise de vue

Sélection du mode centre

Mode centre

AF	Standard	Utilisez ce mode lorsque la distance par rapport au sujet est de 40 cm ou plus. L'appareil effectue la mise au point sur le sujet à l'intérieur de la mire AF lorsque le déclencheur est pressé à mi-course.
	Macro	Utilisez ce mode lorsque la distance par rapport au sujet est d'approximativement 15 à 60 cm. L'appareil effectue la mise au point sur le sujet à l'intérieur de la mire AF lorsque le déclencheur est pressé à mi-course.
	Infini	Utilisez ce mode pour prendre des objets éloignés. Le flash est réglé sur ☺ (Flash Éteint).
MF	Mise au point manuelle	Ce mode vous permet de régler manuellement la mise au point.

1 Appuyez sur le bouton de navigation (▶) en mode

Le mode centre change à chaque pression sur le bouton. Vous pouvez également modifier le réglage à l'aide du bouton de navigation (▲▼).

2 Appuyez sur le bouton OK.

Le réglage du mode centre est sauvegardé et l'appareil repasse en mode capture.

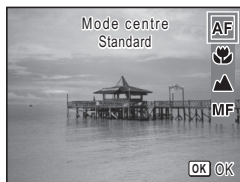

- En mode , le mode centre est réglé sur ▲.
- En mode , vous ne pouvez sélectionner que **AF** et .

Mise au point manuelle p.71

Sauvegarde du mode centre p.86

Mise au point manuelle

La procédure permettant de régler manuellement la mise au point (**MF**) est décrite ci-dessous.

1 Appuyez sur le bouton de navigation (►) en mode .

2 Utilisez le bouton de navigation (►) pour sélectionner MF puis appuyez sur le bouton OK.

La partie centrale de l'image est agrandie de façon à remplir l'écran LCD lors de la mise au point.

3 Appuyez sur le bouton de navigation (▲▼).

L'indicateur **MF** apparaît sur l'écran LCD, indiquant la distance approximative du sujet. En utilisant le bouton de navigation (▲▼), réglez la mise au point avec l'indicateur comme guide.

▲ : pour une mise au point distante

▼ : pour une mise au point plus rapprochée

4 Appuyez sur le bouton OK.

La mise au point est fixe et l'appareil revient au mode capture.

La position de mise au point est fixe pendant cinq secondes après avoir relâché le bouton de navigation.

Après que la mise au point est effectuée, vous pouvez appuyer sur le contrôleur à quatre directions (▲▼) à nouveau pour afficher l' **MF** indicateur et réajuster la mise au point à l'aide du contrôleur à quatre directions.

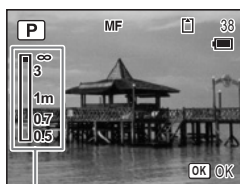

Témoin MF



Le mode de prise de vue ne peut pas être modifié en cours de réglage **MF**.

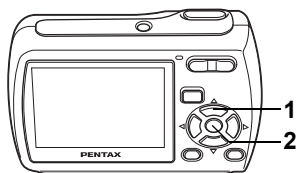

Sélection du mode flash

Modes de flash

	Auto	Le flash se décharge automatiquement en fonction des conditions d'éclairage.
	Flash Éteint	Le flash ne se déclenche pas, quelle que soit la luminosité. Utilisez ce mode pour prendre des photos dans des lieux où l'usage du flash est interdit.
	Flash en marche	Le flash se décharge quelle que soit la luminosité.
	Auto + Yeux rouges	Ce mode réduit le phénomène des yeux rouges provoqué par l'éclair du flash reflété par les yeux du sujet. Le flash se décharge automatiquement.
	Flash+Yeux rouges	Ce mode réduit le phénomène des yeux rouges provoqué par l'éclair du flash reflété par les yeux du sujet. Le flash se décharge quelles que soient les conditions d'éclairage.



- Le flash ne se déchargera pas (Flash Éteint) en mode ou , lorsque le mode de prise de vue est réglé sur ou lorsque le mode centre est réglé sur .
- Un pré-flash se déclenche lors de l'utilisation de la fonction réduction des yeux rouges.
- En mode , vous ne pouvez sélectionner que ou .

1 Appuyez sur le bouton de navigation (◀) en mode .



Le mode flash change à chaque pression sur le bouton. Vous pouvez également modifier le réglage à l'aide du bouton de navigation (▲▼).

2 Appuyez sur le bouton OK.

L'appareil repasse en mode capture avec le mode flash sélectionné.



[À propos du phénomène des yeux rouges]

Lors de la prise de vue avec flash, les yeux du sujet risquent d'être rouges sur la photo. Ce phénomène se produit lorsque la lumière du flash se reflète dans les yeux du sujet. Pour l'atténuer, éclairez la zone autour du sujet ou rapprochez-vous de celui-ci et effectuez un zoom arrière afin d'augmenter l'angle. Le réglage du mode flash sur  (Auto+Yeux rouges) ou  (Flash+Yeux rouges) est aussi un moyen efficace de minimiser ce phénomène.

Sauvegarde du mode flash  p.86



Sélection des pixels enregistrés

Vous pouvez choisir parmi sept réglages de pixels enregistrés pour les images fixes. Plus les pixels enregistrés sont grands, plus les détails apparaissent nets lors de l'impression de votre photo. La qualité de l'image imprimée dépend de la qualité de l'image, du contrôle d'exposition, de la résolution de l'imprimante et d'autres facteurs ; c'est pourquoi vous n'avez pas besoin de sélectionner plus de pixels que le nombre requis de pixels enregistrés. **2M** (1600×1200) est suffisant pour des impressions au format carte postale. Plus il y a de pixels, plus la photo est grande et la taille du fichier importante. Celle-ci est également fonction du niveau de qualité réglé (p.76).

Pixels enregistrés

Pixels enregistrés	Utilisation
7M 3072×2304	Pour l'impression de photos haute qualité ou d'images au format A4, ou l'édition d'images sur un PC.
5M 2592×1944	
4M 2304×1728	Pour des impressions au format carte postale.
3M 2048×1536	
2M 1600×1200	
1024 1024×768	Pour la publication sur des sites Web ou l'envoi de messages électroniques.
640 640×480	

↑
Plus net

- 1 Appuyez sur le bouton MENU en mode .**
Le menu [Mode Enregistré] apparaît.
- 2 Utilisez le bouton de navigation (▲ ▼) pour sélectionner [Pixels enreg].**

3 Appuyez sur le bouton de navigation (▶).

Un menu déroulant apparaît.

4 Utilisez le bouton de navigation (▲ ▼) pour changer le nombre de pixels enregistrés.

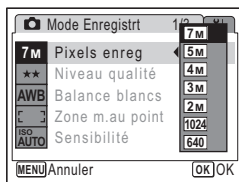



5 Appuyez sur le bouton OK.

Le réglage des pixels enregistrés est sauvegardé.

6 Appuyez sur le bouton MENU.

L'appareil repasse en mode capture avec le réglage en cours.



Lorsque le mode de prise de vue est défini à , le nombre de pixels enregistré est défini à .

Pixels enregistrés et niveau de qualité des images fixes  p.28



Sélection du niveau de qualité

Vous pouvez sélectionner la qualité (taux de compression) des images fixes. Plus le nombre d'étoiles est important, plus le taux de compression est faible et l'image nette ; cependant la taille du fichier augmente. Le réglage des pixels enregistrés modifie également la taille du fichier (p.74).

Niveau qualité

★★★	Excellent	Taux de compression le plus faible. Adapté pour l'impression de photos.
★★	Très bon	Taux de compression standard. Convient à la visualisation de l'image sur un écran d'ordinateur.
★	Bon	Taux de compression le plus élevé, convient à l'envoi de messages électroniques ou pour la publication sur des sites Web.

1 Appuyez sur le bouton MENU en mode .

Le menu [Mode Enregistrt] apparaît.

2 Utilisez le bouton de navigation () pour sélectionner [Niveau qualité].

3 Appuyez sur le bouton de navigation ().

Un menu déroulant apparaît.

4 Utilisez le bouton de navigation () pour modifier le niveau de qualité.

5 Appuyez sur le bouton OK.

Le réglage du niveau de qualité est sauvegardé.

6 Appuyez sur le bouton MENU.

L'appareil repasse en mode capture avec le réglage en cours.

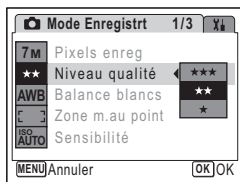

Lorsque le mode de prise de vue est défini à , le niveau de qualité est défini à ★★★.

Pixels enregistrés et niveau de qualité des images fixes p.28

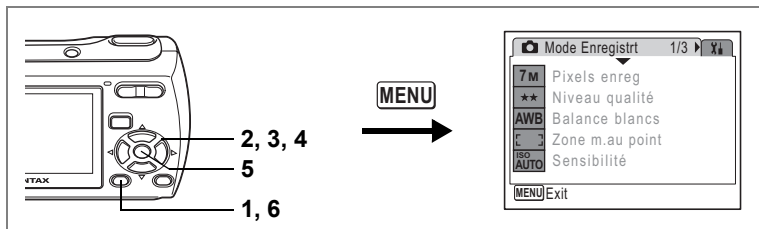

Réglage de la balance des blancs

Il est possible d'obtenir un bon rendu des couleurs en réglant la balance des blancs en fonction des conditions d'éclairage au moment de la prise de vue.

Balance blancs

AWB	Auto	L'appareil règle la balance des blancs automatiquement.
	Lumière du jour	Ce mode est à utiliser lorsque vous prenez des photos au soleil en extérieur.
	Ombre	Utilisez ce mode lorsque vous prenez des photos à l'extérieur à l'ombre.
	Tungstène	Ce mode est conçu pour des sujets éclairés à la lumière électrique ou par une autre source de lumière tungstène.
	Lumière fluo	Ce mode est réservé à la photographie en lumière fluorescente.
	Manuel	Ce mode permet de régler la balance des blancs manuellement.

- Appuyez sur le bouton MENU en mode** .
Le menu [Mode Enregistré] apparaît.
- Utilisez le bouton de navigation (▲ ▼) pour sélectionner [Balance blancs].**
- Appuyez sur le bouton de navigation (▶).**
L'écran de balance des blancs apparaît.
- Utilisez le bouton de navigation (▲ ▼) pour modifier le réglage.**
- Appuyez sur le bouton OK.**
Le réglage de la balance des blancs est sauvegardé.
- Appuyez sur le bouton MENU.**

L'appareil repasse en mode capture avec le réglage en cours.
Reportez-vous à "Réglage manuel" (p.78) pour les instructions concernant le réglage manuel de la balance des blancs.

Sauvegarde de la balance des blancs p.86

Réglage manuel

Assurez-vous d'avoir une feuille de papier blanche à portée de la main lors du réglage de la balance des blancs.

- 1 Sur l'écran de balance des blancs, utiliser le bouton de navigation (▲▼) pour sélectionner  (manuel).**
- 2 Pointez l'appareil photo vers la feuille de papier ou un matériau similaire lors du réglage de la balance des blancs afin qu'il corresponde au cadre dans le centre du moniteur ACL.**
- 3 Pressez le déclencheur à fond.**

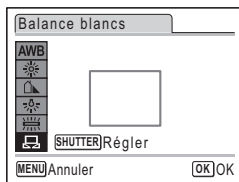

La balance des blancs est réglée automatiquement.

- 4 Appuyez sur le bouton OK.**
- 5 Appuyez sur le bouton MENU.**

Le réglage est sauvegardé et l'écran revient au menu [📷 Mode Enregistrtr].

L'appareil repasse en mode capture.

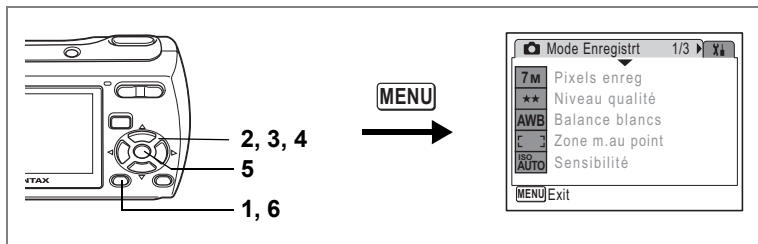

Modification de la zone de mise au point

Vous pouvez modifier la zone de mise au point automatique (Zone m. au point).

Zone m. au point

[]	Multiple	Plage normale
[]	Point	La plage AF se réduit.

1 Appuyez sur le bouton MENU en mode .

Le menu [Mode Enregistrtr] apparaît.

2 Utilisez le bouton de navigation () pour sélectionner [Zone m.a.p.].

3 Appuyez sur le bouton de navigation ().

Un menu déroulant apparaît.

4 Utilisez le bouton de navigation () pour modifier le réglage.

5 Appuyez sur le bouton OK.

Le réglage de zone de mise au point est sauvegardé.

6 Appuyez sur le bouton MENU.

L'appareil repasse en mode capture avec le réglage en cours.

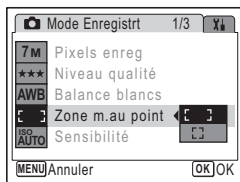

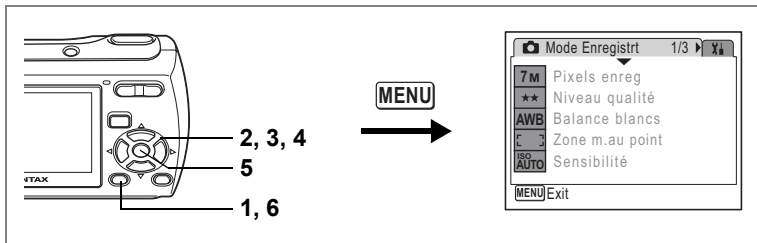

Réglage de la sensibilité

Vous pouvez sélectionner la sensibilité pour régler la luminosité de l'environnement.

4

Prise de vue

Sensibilité

Auto	La sensibilité est automatiquement ajustée entre 80 et 320.
80	<ul style="list-style-type: none"> Plus la sensibilité est faible, moins le bruit affecte l'image. La vitesse d'obturation diminue en cas de faible luminosité. Des réglages de sensibilité élevée utilisent des vitesses d'obturation plus importantes en cas de faible luminosité et ce, afin de réduire les vibrations de l'appareil. Mais l'image peut être affectée par le bruit.
160	
320	
400	

1 Appuyez sur le bouton MENU en mode .

Le menu [Mode Enregistrt] apparaît.

2 Utilisez le bouton de navigation (▲ ▼) pour sélectionner [Sensibilité].

3 Appuyez sur le bouton de navigation (▶).

Un menu déroulant apparaît.

4 Utilisez le bouton de navigation (▲ ▼) pour modifier la sensibilité.

5 Appuyez sur le bouton OK.

Le réglage de la sensibilité est sauvegardé.

6 Appuyez sur le bouton MENU.

L'appareil repasse en mode capture avec le réglage en cours.

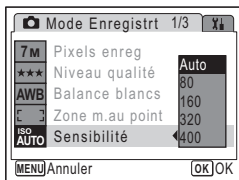

La sensibilité est réglée sur 64 lorsque le mode de prise de vue est sur . Aucune autre valeur ne peut être sélectionnée.

Sauvegarde de la sensibilité p.86

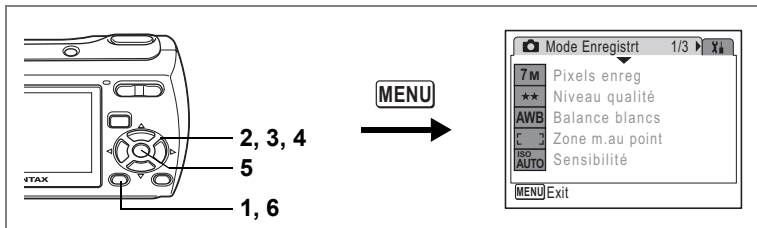

Réglage de la durée de l'affichage immédiat (Affich. Immédiat)

Vous pouvez choisir la durée de l'affichage immédiat (durée pendant laquelle l'image est affichée immédiatement après sa capture) parmi : 0,5 s, 1 s, 2 s, 3 s, 5 s et Arrêt (aucun affichage).

1 Appuyez sur le bouton MENU en mode .

Le menu [ Mode Enregistr] apparaît.

2 Utilisez le bouton de navigation (▲ ▼) pour sélectionner [Affich. Immédiat].

3 Appuyez sur le bouton de navigation (▶).

Un menu déroulant apparaît.

4 Utilisez le bouton de navigation (▲ ▼) pour modifier la durée de l'affichage.

5 Appuyez sur le bouton OK.

Le réglage de l'affichage immédiat est sauvegardé.

6 Appuyez sur le bouton MENU.

L'appareil repasse en mode capture avec le réglage en cours.

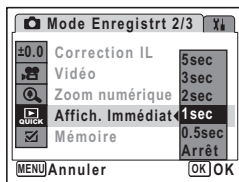

Affichage immédiat  p.38

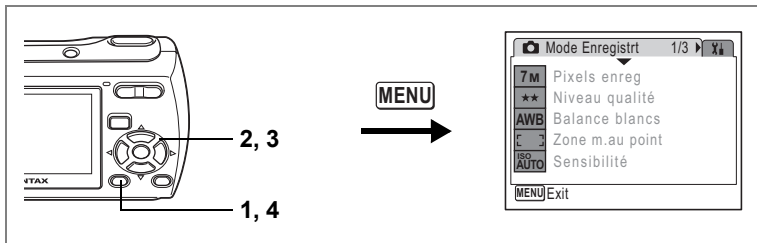

Réglage de la netteté (Netteté)

Vous pouvez donner à l'image des contours nets ou flous.

4

Prise de vue

1 Appuyez sur le bouton MENU en mode .

Le menu [Mode Enregistré] apparaît.

2 Utilisez le bouton de navigation (▲ ▼) pour sélectionner [Netteté].

3 Utilisez le bouton de navigation (◀ ▶) pour modifier le niveau de netteté.

Le réglage suivant est sauvegardé.

(Faible)

(Normale)

(Élevée)

4 Appuyez sur le bouton MENU.

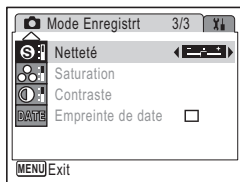

Le réglage de la netteté est sauvegardé et l'appareil revient au mode capture.

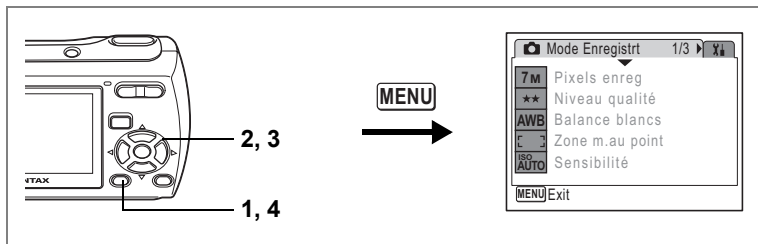





Réglage de la saturation (saturation)

Vous pouvez régler la saturation.

- 1 **Appuyez sur le bouton MENU en mode .**
Le menu [ Mode Enregistrt] apparaît.
- 2 **Utilisez le bouton de navigation (▲ ▼) pour sélectionner [Saturation].**
- 3 **Utilisez le bouton de navigation (◀ ▶) pour modifier le niveau de saturation.**
Le réglage suivant est sauvegardé.

	(Faible)
	(Normale)
	(Élevé)
- 4 **Appuyez sur le bouton MENU.**
Le réglage de la saturation est sauvegardé et l'appareil revient au mode capture.

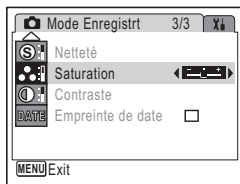

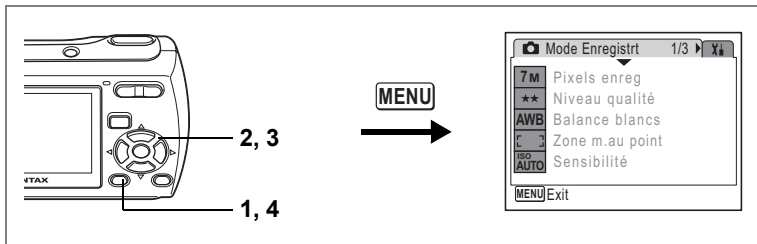

Réglage de Contraste (Contraste)

Vous pouvez régler le niveau de contraste.

4

Prise de vue

1 Appuyez sur le bouton MENU en mode .

Le menu [Mode Enregistrt] apparaît.

2 Utilisez le bouton de navigation () pour sélectionner [Contraste].

3 Utilisez le bouton de navigation () pour modifier le niveau de Contraste.

Le réglage suivant est sauvegardé.

(Faible)

(Normale)

(Élevé)

4 Appuyez sur le bouton MENU.

Le réglage du contraste est sauvegardé et l'appareil revient au mode capture.

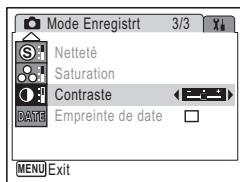

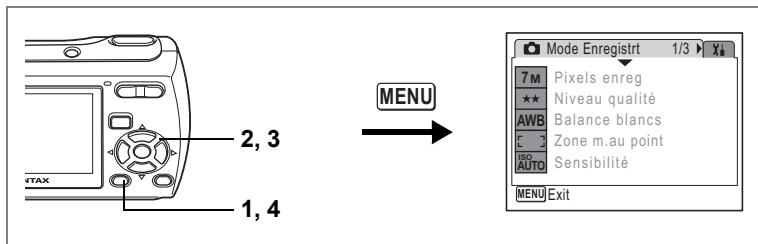

Régler empreinte de date

Vous pouvez choisir d'afficher la date de la prise sur la photo. Lorsque (Oui) est défini, la date définie dans l'écran d'ajustement de la date (p. 34 et p. 130) est intégrée dans coin inférieur droit.

1 Appuyez sur le bouton 3 dans le mode .

Le menu [Mode Enregistrtr] s'affiche.

2 Utilisez le contrôleur à quatre directions (▲▼) pour sélectionner [Empreinte de date].

3 Utilisez le contrôleur à quatre directions (◀▶) pour sélectionner (Oui) ou (Arrêt).

4 Appuyez sur le bouton MENU.

L'appareil photo retourne à l'état de capture avec le réglage en cours.

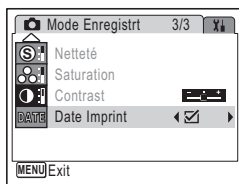

- La date intégrée à l'aide de la fonction Empreinte de date ne peut pas être effacée.
- La date est intégrée sur la photo avec le style de date défini dans l'écran de réglage de la date.







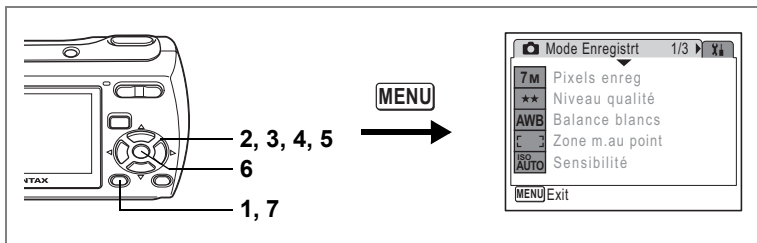

Sauvegarde des réglages (Mémoire)

La fonction mémoire permet d'enregistrer les réglages en cours de l'appareil lorsque celui-ci est mis sous tension.

Pour certains réglages de l'appareil, la fonction Mémoire est toujours réglée sur (Oui) (les réglages sont sauvegardés lors de la mise hors tension de l'appareil), tandis que pour d'autres, vous pouvez choisir Oui ou Arrêt (selon que les réglages doivent être sauvegardés ou non lors de la mise hors tension). Les éléments dont la fonction mémoire peut être réglée sur (Oui) ou (Arrêt) sont répertoriés dans le tableau ci-après. (Ceux qui n'y apparaissent pas sont sauvegardés dans les réglages sélectionnés lors de la mise hors tension de l'appareil.) Si vous sélectionnez (Oui), les réglages sont sauvegardés dans l'état où ils se trouvent immédiatement avant la mise hors tension. Si vous sélectionnez (Arrêt), ils reprennent leurs valeurs par défaut. Le tableau ci-après indique pour chaque élément si le réglage par défaut de la mémoire est Oui ou Arrêt.

Paramètre	Description	Réglage par défaut
Mode Flash	Mode flash réglé à l'aide du bouton de navigation (◀) (p.72)	<input checked="" type="checkbox"/>
Mode Pr. de vues	Mode de prise de vues réglé à l'aide du bouton de navigation (▲) (p.64, p.65)	<input type="checkbox"/>
Mode centre	Mode centre réglé à l'aide du bouton de navigation (▶) (p.70)	<input type="checkbox"/>
Position zoom	Position du zoom réglée à l'aide de la commande du zoom/▲▲▲/▲ (p.66)	<input type="checkbox"/>
Position MF	Position de mise au point manuelle réglée à l'aide du bouton de navigation (▲▼) (p.71)	<input type="checkbox"/>
Balance blancs	Réglage [Balance blancs] du menu [📷 Mode Enregistr] (p.77)	<input type="checkbox"/>
Sensibilité	Réglage [Sensibilité] du menu [📷 Mode Enregistr] (p.80)	<input type="checkbox"/>
Correction IL	Réglage [Correction IL] du menu [📷 Mode Enregistr] (p.68)	<input type="checkbox"/>
Zoom numérique	Réglage [Zoom numérique] du menu [📷 Mode Enregistr] (p.67)	<input checked="" type="checkbox"/>
DISPLAY	Mode d'affichage des informations sur l'écran LCD réglé avec le bouton OK/DISPLAY (p.69, p.97)	<input type="checkbox"/>
# Fichier	La numérotation se poursuit consécutivement en cas d'utilisation d'une nouvelle carte mémoire SD et si Oui a été sélectionné	<input checked="" type="checkbox"/>



- 1 Appuyez sur le bouton MENU en mode .**
Le menu [ Mode Enregistr] apparaît.
- 2 Sélectionnez [Mémoire] à l'aide du bouton de navigation ( .**
- 3 Appuyez sur le bouton de navigation (.**
L'écran Mémoire apparaît.
- 4 Choisissez un élément à l'aide du bouton de navigation ( .**
- 5 Activez (Oui) ou désactivez (Arrêt) la fonction à l'aide du bouton de navigation ( .**
- 6 Appuyez sur le bouton OK.**
Le réglage de mémorisation est sauvegardé.
- 7 Appuyez sur le bouton MENU.**
L'appareil repasse en mode capture avec le réglage en cours.

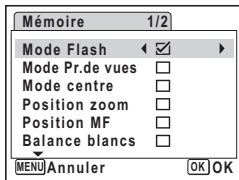

Enregistrement de séquences vidéo

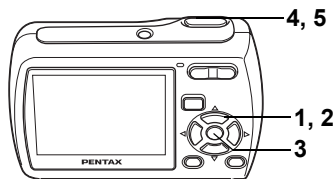

Enregistrement d'une séquence vidéo

Ce mode vous permet d'enregistrer des séquences vidéo. Le son peut également être enregistré en même temps.

1 Appuyez sur le bouton de navigation (▼) en mode .

La palette du mode capture apparaît.

2 Utilisez le bouton de navigation (▲▼◀▶) pour sélectionner (Vidéo).



3 Appuyez sur le bouton OK.

Le mode  est sélectionné et l'appareil revient au mode capture.

Les informations suivantes sont indiquées par l'écran LCD.

1 Icône du mode vidéo

2 Témoin d'enregistrement (clignote pendant l'enregistrement)

3 Durée d'enregistrement

4 Date et heure actuelle (non affichée durant l'enregistrement)

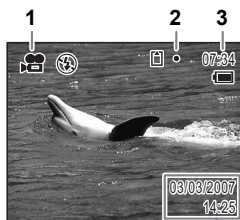

4

Il est possible de modifier la zone capturée en pressant la commande du zoom/  vers la droite ou la gauche.



 : agrandit la taille du sujet.

 : Élargit la zone capturée par l'appareil

4 **Pressez le déclencheur à fond.**

L'enregistrement démarre.



- Le flash ne se déclenche pas en mode .
- La mise au point est fixe lors de l'enregistrement de séquences vidéo dans le mode .
- Vous pouvez utiliser les zooms optique et numérique avant de démarrer l'enregistrement et le zoom numérique pendant l'enregistrement.

5 **Pressez le déclencheur à fond.**

L'enregistrement s'arrête.

Lecture des séquences vidéo  p.101

Maintien du doigt sur le déclencheur

Si vous appuyez sur le déclencheur pendant plus d'une seconde, l'enregistrement se poursuit tant que vous maintenez le bouton enfoncé. La prise de vue s'arrête lorsque vous libérez le déclencheur.

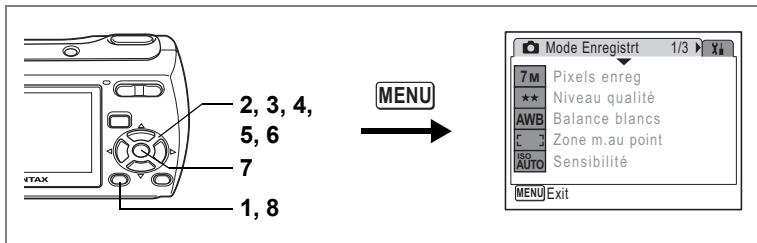











Sélection des pixels enregistrés pour les séquences vidéo

Vous pouvez choisir parmi deux valeurs de pixels enregistrés pour les séquences vidéo : [640] 640×480] et [320] 320×240].

Plus le nombre de pixels est élevé, plus la taille du fichier est grande.

Pixels enregistrés pour les séquences vidéo

[640] (640×480)	Visionnable sur une télévision ou un écran d'ordinateur.
[320] (320×240)	Adéquat pour l'affichage sur un site Web ou comme fichier attaché à un courrier électronique.

- Appuyez sur le bouton MENU en mode .**
Le menu [ Mode Enregistrtr] apparaît.
- Utilisez le bouton de navigation ( ) pour sélectionner [Vidéo].**
- Appuyez sur le bouton de navigation (.**
L'écran Vidéo apparaît.
- Utilisez le bouton de navigation ( ) pour sélectionner [Pixels enreg].**
- Appuyez sur le bouton de navigation (.**
Un menu déroulant apparaît.
- Utilisez le bouton de navigation ( ) pour changer le nombre de pixels enregistrés.**
- Appuyez sur le bouton OK.**
Le réglage des pixels enregistrés est sauvegardé.
- Appuyez deux fois sur le bouton MENU.**
L'appareil repasse en mode capture avec le réglage en cours.

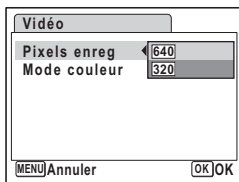

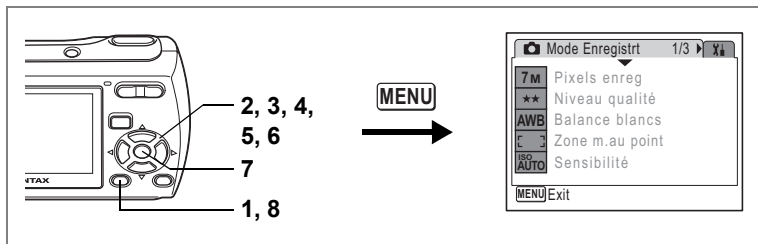

Pixels enregistrés de vidéos  p.29



Enregistrement de séquences vidéo en noir et blanc ou sépia (mode couleur)

Vous pouvez régler le mode couleur sur blanc et noir, sépia ou couleurs réelles lors de l'enregistrement d'une séquence vidéo.



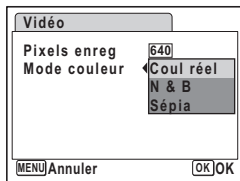

- 1 Appuyez sur le bouton MENU en mode .**
Le menu [ Mode Enregistrt] apparaît.
- 2 Utilisez le bouton de navigation (▲ ▼) pour sélectionner [Vidéo].**
- 3 Appuyez sur le bouton de navigation (▶).**
L'écran Vidéo apparaît.
- 4 Utilisez le bouton de navigation (▲ ▼) pour sélectionner [Mode couleur].**
- 5 Appuyez sur le bouton de navigation (▶).**
Un menu déroulant apparaît.
- 6 Utilisez le bouton de navigation (▲ ▼) pour sélectionner une couleur.**
- 7 Appuyez sur le bouton OK.**
Le réglage du mode couleur est sauvegardé.
- 8 Appuyez deux fois sur le bouton MENU.**
L'appareil repasse en mode capture avec le réglage en cours.



Le réglage du mode couleur ne peut être modifié après enregistrement d'une séquence vidéo.

Lecture des images

Pour basculer du mode au mode

Dans ce manuel, le mode capture, permettant notamment la prise d'images fixes, est appelé « mode  ». Le mode lecture, permettant notamment d'afficher les images capturées sur l'écran LCD, est appelé « mode  ». En mode , vous pouvez procéder à des opérations d'édition simples sur les images lues. Procédez comme suit pour naviguer entre les modes  et .

Pour basculer du mode au mode

1 Appuyez sur le bouton .

L'appareil bascule en mode .

Pour basculer du mode au mode

1 Appuyez sur le bouton ou pressez le déclencheur à mi-course.

L'appareil bascule en mode .



Lorsqu'une carte de mémoire SD est insérée, les images, vidéos et fichiers audio enregistrés sur celle-ci sont affichés. Enlevez la carte de mémoire SD pour afficher les images, vidéos et fichiers audio enregistrés sur la mémoire intégrée.

Lecture des images fixes

Reportez-vous à "Lecture des images" (p.39) pour les instructions.

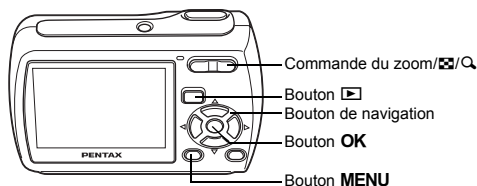

Affichage neuf images et affichage par dossier

Affichage neuf images

Vous pouvez afficher simultanément neuf vignettes d'images capturées.

1 En mode ▶, appuyez sur ☒ de la commande du zoom/☒/Q.

Une page comportant neuf vignettes apparaît.

Les images défilent neuf par neuf.

Utilisez le bouton de navigation (▲▼◀▶) pour déplacer le cadre. Lorsque au moins dix images ont été sauvegardées, si vous choisissez l'image ① et appuyez sur le bouton de navigation (▲◀), la page qui précède apparaît. De même, si vous choisissez l'image ② et appuyez sur le bouton de navigation (▼▶), la page qui suit apparaît.

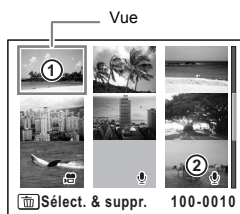

Les icônes qui apparaissent sur les images indiquent ce qui suit :

Aucune icône : image fixe sans son

🔊 (avec image) : image fixe avec son

🎥 : séquence vidéo (la première vue apparaît)

🔊 (sans image) : fichier son uniquement

Appuyez sur le bouton OK, sur le bouton MENU ou sur Q de la commande du zoom/☒/Q pour passer en affichage image par image de l'image sélectionnée.

Appuyez sur le bouton ▶ pour passer en mode 📷.

Affichage par dossier

Si les images et fichiers sont stockés dans plusieurs dossiers, procédez comme suit pour trouver le dossier que vous recherchez.



- 1 **En mode , appuyez sur  de la commande du zoom//Q.**



L'écran passe en affichage neuf images.

- 2 **Appuyez sur  de la commande du zoom //Q.**

La liste des dossiers apparaît.

- 3 **Utilisez le bouton de navigation (   ) pour choisir un dossier.**

Appuyez sur le bouton **OK**, le bouton **MENU** ou sur  de la commande du zoom//Q pour afficher les vignettes des images d'un dossier.

Appuyez ensuite sur le bouton **OK**, le bouton **MENU** ou sur  de la commande de zoom//Q pour basculer en mode image par image sur une image sélectionnée.

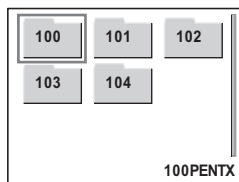



5

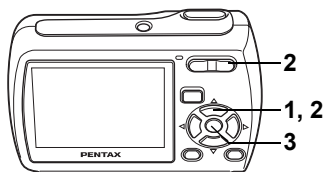

Modification du nom de dossier de l'image  p.136





Lecture zoom

Une image peut être agrandie jusqu'à huit fois. Un guide indiquant le centre de la partie agrandie de l'image apparaît sur l'écran LCD lors de la lecture zoom.

1 Accédez au mode  puis choisissez l'image que vous souhaitez agrandir à l'aide du bouton de navigation ( .











2 Appuyez sur  de la commande du zoom// .

L'image est grossie (de 1,1× à 8×). Maintenez votre pression sur  de la commande de zoom//  pour faire varier le grossissement en continu. Vous pouvez utiliser le guide situé en bas à gauche de l'écran pour vérifier quelle partie de l'image est agrandie.



Guide

Lorsque l'image grossie est affichée à l'écran, il est possible d'effectuer les opérations suivantes.

Bouton de navigation (   )	Déplace la position de grossissement
Commande du zoom/  /  ()	Augmente la taille de l'image (max. ×8)
Commande du zoom/  /  ()	Réduit la taille de l'image (min. ×1,1)

3 Appuyez sur le bouton OK

L'on revient en affichage image par image.

Caution

- Il est impossible d'agrandir les séquences vidéo.
- Le guide n'apparaît pas si le mode d'affichage de l'écran LCD est réglé sur « Aucune icône ».

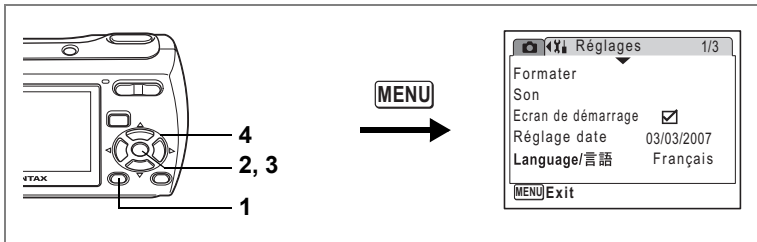

Réglage de la fonction zoom rapide

Lorsque la fonction zoom rapide est activée, vous pouvez afficher une image au grossissement maximum (×8) par simple pression sur de la commande de zoom//Q.

- 1 **Appuyez sur le bouton MENU** en mode .
Le menu [Réglages] apparaît.
- 2 **Sélectionnez [Zoom rapide]** à l'aide du bouton de navigation ().
- 3 **Activez (Oui) ou désactivez (Arrêt)** à l'aide du bouton de navigation ().
 : passe en grossissement x8
 : une pression unique sur de la commande de zoom//Q grossit l'image par paliers de ×1,1 à ×8,0
- 4 **Appuyez sur le bouton MENU.**
L'appareil repasse en mode .

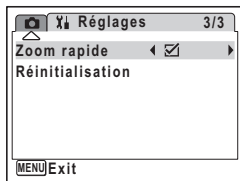

Affichage du paramétrage de la prise de vue en mode lecture

Le mode  permet d'afficher le paramétrage de prise de vue sur l'écran LCD. Le bouton **OK/DISPLAY** permet de modifier le mode d'affichage. Reportez-vous à p.18 pour obtenir de plus amples détails sur chaque mode d'affichage.

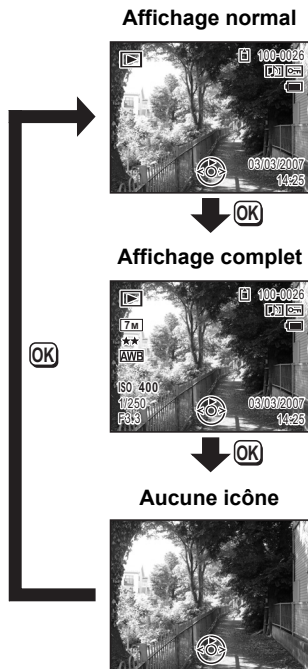



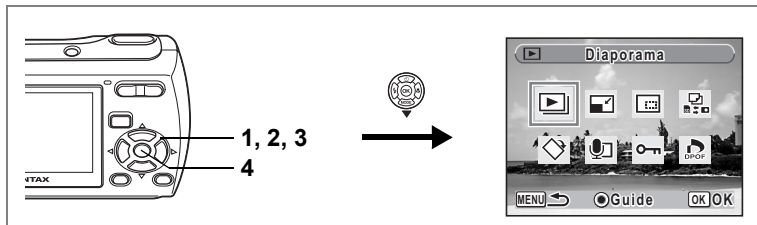





Affichage du paramétrage de la prise de vue en mode capture  p.69



Diaporama

Vous avez la possibilité de lire successivement les images enregistrées.

- 1 Accédez au mode  et choisissez l'image à partir de laquelle vous souhaitez lancer le diaporama à l'aide du bouton de navigation ( .**
- 2 Appuyez sur le bouton de navigation (.**
- 3 Utilisez le bouton de navigation (   ) pour sélectionner  (Diaporama).**
- 4 Appuyez deux fois sur le bouton OK.**
- 5 Appuyez sur n'importe quel bouton autre que le bouton OK ou que l'interrupteur général.**

Le diaporama commence.

Une pression sur le bouton **OK** met le diaporama en pause. Pour le relancer, appuyez à nouveau dessus.

Le diaporama s'interrompt.



Appuyez sur le contrôleur à quatre directions () lors de la lecture d'une vidéo ou d'une photo avec son pour passer à la prochaine image sans arrêter le diaporama.

Réglage des conditions du diaporama

Vous pouvez définir l'intervalle de lecture ainsi que des effets d'écran et sonores lorsque l'on passe d'une image à l'autre.

- 1 Appuyez sur le bouton de navigation ( en mode .**
- La palette du mode lecture apparaît.

- 2 Utilisez le bouton de navigation (▲ ▼ ◀ ▶) pour sélectionner [Diaporama].**
- 3 Appuyez sur le bouton OK.**
L'écran de réglage des conditions du diaporama apparaît.
- 4 Utilisez le bouton de navigation (▲ ▼) pour sélectionner [Intervalle].**
- 5 Appuyez sur le bouton de navigation (▶).**
Un menu déroulant apparaît.
- 6 Utilisez le bouton de navigation (▲ ▼) pour modifier l'intervalle puis appuyez sur le bouton OK.**
Les valeurs sont 3 s, 5 s, 10 s, 20 s et 30 s.
- 7 Utilisez le bouton de navigation (▲ ▼) pour sélectionner [Effet d'écran].**
Sélectionnez [Effet d'écran] puis appuyez sur le bouton de navigation (▶). Une menu déroulant s'affiche, lequel permet de sélectionner les éléments ci-dessous. Utilisez le bouton de navigation (▲ ▼) pour sélectionner une option, puis appuyez sur **OK**.
- | | |
|--------|---|
| Arrêt | Aucun effet |
| Volet | L'image suivante glisse sur la précédente de la gauche vers la droite |
| Damier | L'image suivante apparaît dans de petits blocs de mosaïque carrés |
| Fondu | L'image en cours s'estompe progressivement et l'image suivante apparaît en fondu enchaîné |
- 8 Utilisez le bouton de navigation (▲ ▼) pour sélectionner [Effet sonore].**
- 9 Activez (Oui) ou désactivez (Arrêt) la fonction à l'aide du bouton de navigation (◀ ▶).**
Sauf lorsque l'effet d'écran est réglé sur Arrêt, vous pouvez choisir de lire (Oui) ou non (Arrêt) le son lorsque l'on passe d'une image à l'autre.
- 10 Appuyez sur le bouton OK**



Le diaporama commence en fonction de l'intervalle et de l'effet sélectionnés.



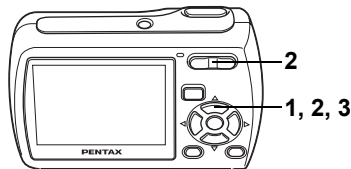

- Le diaporama continue jusqu'à ce que vous appuyiez sur n'importe quel bouton autre que le bouton **OK** ou que l'interrupteur général.
- Les séquences vidéo ou les images avec son sont normalement lues jusqu'à la fin avant de passer à l'image suivante, quel que soit l'intervalle paramétré. Toutefois, si vous appuyez sur le bouton de navigation (▶) en cours de lecture d'une séquence vidéo ou d'une image avec son, vous pourrez passer à l'image suivante.
- Les fichiers son enregistrés en mode enregistrement vocal ne sont pas lus dans le diaporama.

Branchement de l'appareil à un équipement audiovisuel  p.102



Lecture d'une séquence vidéo

Vous avez la possibilité de lire les séquences vidéo que vous avez réalisées. Le son est lu en même temps.

- 1 Accédez au mode  et choisissez la séquence vidéo que vous souhaitez lire à l'aide du bouton de navigation ( .**

- 2 Appuyez sur le bouton de navigation (.**







La lecture démarre.

En mode lecture, il est possible d'effectuer les opérations suivantes.

Bouton de navigation ()	Lecture arrière
Bouton de navigation ()	Pause
Commande du zoom/  /  ()	Augmente le volume
Commande du zoom/  /  ()	Baisse le volume

Lorsque la lecture est interrompue, il est possible d'effectuer les opérations suivantes.

Bouton de navigation ()	Vue précédente
Bouton de navigation ()	Vue suivante
Bouton de navigation ()	Désactive la fonction pause (Lire)

- 3 Appuyez sur le bouton de navigation (.**

La lecture s'arrête.

Branchement de l'appareil à un équipement audiovisuel

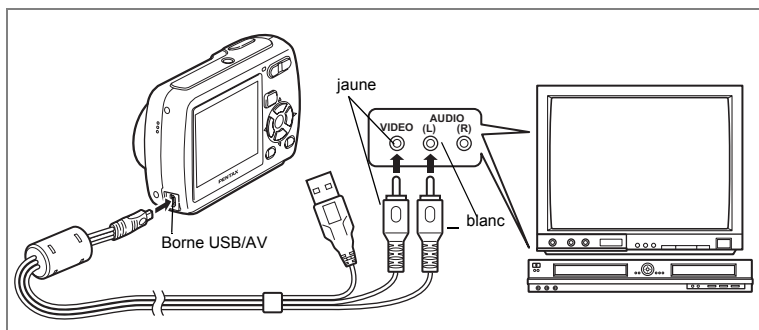

Si vous utilisez le câble USB/AV, vous pourrez prendre des photos et lire des images capturées sur un équipement pourvu d'une prise vidéo ENTRÉE, notamment une télévision.

5

Lecture et suppression des images

- 1 Branchez le câble USB/AV au terminal USB/AV.**
- 2 Raccordez les autres extrémités du câble UBS/AV (jaune : vidéo, blanc : audio) à l'entrée vidéo et à l'entrée audio de l'équipement audiovisuel.**

Si vous disposez d'un équipement stéréo, insérez la prise audio dans la prise L (blanche).

- 3 Allumez l'équipement audiovisuel.**

Lorsque l'équipement auquel est connecté l'appareil photo et le dispositif de lecture des images sont différents, allumez-les tous les deux.

Lorsque vous visualisez des images sur un équipement audiovisuel équipé de multiples prises d'entrée vidéo (comme un téléviseur), reportez-vous au manuel d'utilisation de l'équipement et sélectionnez l'entrée vidéo appropriée pour raccorder l'appareil photo.

- 4 Mettez l'appareil sous tension.**



- Il est recommandé d'utiliser le kit d'adaptateur secteur K-AC62 (optionnel) en cas d'utilisation prolongée de l'appareil.
- En fonction du pays, la lecture des images et des fichiers son risque d'échouer si le réglage du format de sortie vidéo diffère de celui utilisé dans le pays concerné. Dans ce cas, il faut en modifier le réglage. (p.138)
- L'écran LCD de l'appareil s'éteint tant que l'appareil est connecté à un équipement audiovisuel.
- Le volume ne peut pas être réglé depuis la commande du zoom tant que l'appareil est connecté à un équipement audiovisuel.

Suppression d'images

Suppression d'images ou de fichiers son comportant des erreurs ou non nécessaires

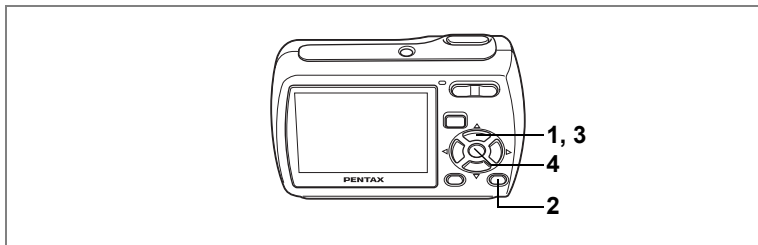







Suppression d'images seules ou de fichiers son

Vous pouvez supprimer une image ou un fichier audio un à la fois.



Il n'est pas possible de supprimer les images et les fichiers son protégés. (p.108)



- 1 Accédez au mode  et utilisez le bouton de navigation ( ) pour choisir l'image/fichier son que vous souhaitez supprimer.**
- 2 Appuyez sur le bouton .**
L'écran de confirmation apparaît.
- 3 Utilisez le bouton de navigation ( ) pour sélectionner [Supprimer].**
- 4 Appuyez sur le bouton OK.**
L'image ou le fichier son est supprimé.



Si vous appuyez sur le bouton  pendant l'affichage immédiat, l'écran de l'étape 2 apparaît, ce qui vous permet de supprimer la photo que vous venez de prendre. (p.40)

Suppression d'un fichier son

Si du son a été enregistré avec une image (p.127), vous pouvez supprimer le son sans supprimer l'image.

- 1 Accédez au mode  puis choisissez une image associée à un son à l'aide du bouton de navigation (◀▶).**
- 2 Appuyez sur le bouton .**
L'écran de confirmation apparaît.
- 3 Utilisez le contrôleur à quatre directions (▲▼) pour sélectionner [Supprimer son]**
- 4 Appuyez sur le bouton OK.**
Le fichier son est supprimé.



5



Sélectionnez [Supprimer] à l'étape 3 ci-dessus pour supprimer à la fois l'image et le fichier son.

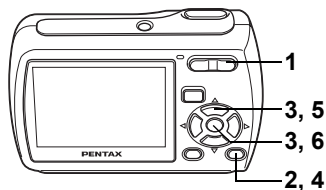









Suppression des images et des fichiers son sélectionnés (à partir de l'affichage neuf images)

Vous pouvez supprimer plusieurs images et fichiers audio sélectionnés dans un affichage à neuf images d'un seul coup.



Il n'est pas possible de supprimer les images et les fichiers son protégés.

- 1 En mode , appuyez sur  de la commande du zoom//Q.**
- 2 Appuyez sur le bouton .**
- 3 Utilisez le bouton de navigation (   ) pour choisir les images et les fichiers son que vous souhaitez supprimer et appuyez sur le bouton OK.**

 apparaît sur les images et les fichiers son sélectionnés.

Si vous sélectionnez une image et appuyez sur , l'image sélectionnée apparaît en affichage image par image aussi longtemps que la commande est maintenue enfoncée, ce qui vous permet de vérifier si vous souhaitez réellement la supprimer. (L'affichage repasse en affichage neuf images lorsque vous relâchez le bouton.) L'affichage image par image des images protégées est néanmoins impossible.

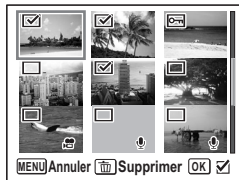

4 Appuyez sur le bouton .

Une boîte de confirmation apparaît.

5 Utilisez le bouton de navigation ( ) pour sélectionner [Sélect. & suppr.].

6 Appuyez sur le bouton OK.

Les images et fichiers son sélectionnés sont supprimés



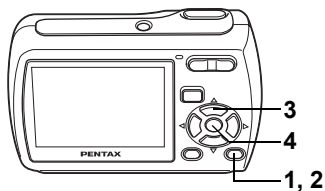





Suppression de toutes les images et fichiers audio

Il est possible de supprimer simultanément l'ensemble des images et fichiers son.



Il n'est pas possible de supprimer les images et les fichiers son protégés. (p. 108)

- 1 Appuyez sur le bouton  en mode .**
Une boîte de confirmation apparaît.
- 2 Appuyez sur le bouton .**
Une boîte de confirmation apparaît.
- 3 Utilisez le bouton de navigation ( ) pour sélectionner [Supprimer tout].**
- 4 Appuyez sur le bouton OK**
L'ensemble des images et des fichiers son est supprimé.



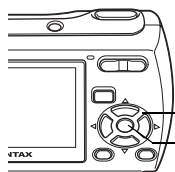

1, 2, 4, 6
3, 5, 7



Protection des images et des fichiers son contre la suppression (protéger)

Il est possible de prévenir toute suppression accidentelle d'image ou de fichier son enregistré.

- 1 Appuyez sur le bouton de navigation (▼) en mode [▶].**
La palette du mode lecture apparaît.
- 2 Utilisez le bouton de navigation (▲▼◀▶) pour sélectionner [Protégé].**
- 3 Appuyez sur le bouton OK.**
L'écran de sélection de [Choisir une image&son] ou [Tout] apparaît.
- 4 Utilisez le bouton de navigation (▲▼) pour sélectionner [Choisir une image &son].**
- 5 Appuyez sur le bouton OK.**
Le message [Protéger cette image&son] apparaît. Pour protéger une autre image ou un autre fichier son, utilisez le bouton de navigation (◀▶) et sélectionnez l'élément voulu.
- 6 Utilisez le bouton de navigation (▲▼) pour sélectionner [Protéger].**
- 7 Appuyez sur le bouton OK.**
L'image ou le fichier son sélectionné est protégé.



- Sélectionnez [Ôter la protection] à l'étape 6 pour annuler le réglage de la protection.
- [] apparaît sous le numéro de fichier sur les images et les fichiers son protégés pendant la lecture.

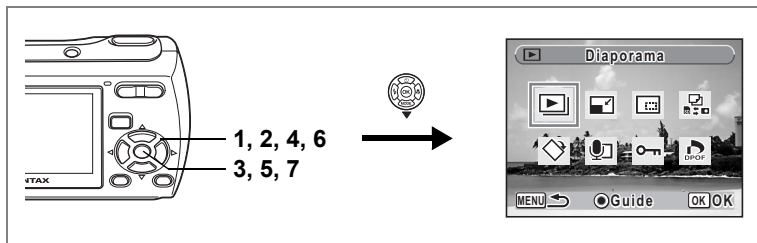

Protection de l'ensemble des images/des fichiers son

- 1 **Appuyez sur le bouton de navigation (▼) en mode [▶].**
La palette du mode lecture apparaît.
- 2 **Utilisez le bouton de navigation (▲▼◀▶) pour sélectionner [Protéger].**
- 3 **Appuyez sur le bouton OK.**
L'écran de sélection de [Choisir une image&son] ou [Tout] apparaît.
- 4 **Utilisez le bouton de navigation (▲▼) pour sélectionner [Tout].**
- 5 **Appuyez sur le bouton OK.**
L'écran de sélection de [Protéger] ou [Ôter la protection] apparaît.
- 6 **Utilisez le bouton de navigation (▲▼) pour sélectionner [Protéger].**
- 7 **Appuyez sur le bouton OK.**
L'ensemble des images et fichiers son est protégé.



Les images et fichiers son protégés seront supprimés lors du formatage de la carte mémoire SD ou de la mémoire intégrée.



Sélectionnez [Ôter la protection] à l'étape 6 pour annuler le réglage de la protection sur l'ensemble des images et fichiers son.

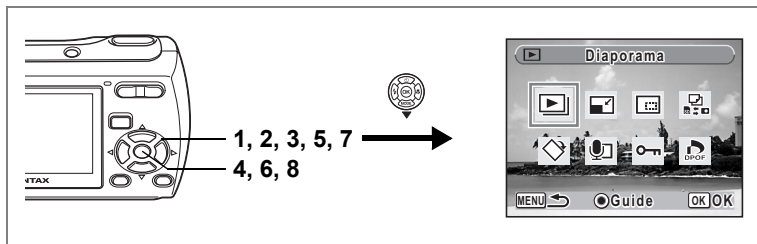

Modification de la taille et de la qualité d'image (Redéfinir)

Si vous changez la taille et la qualité d'une image sélectionnée, le fichier peut devenir moins volumineux. Utilisez cette fonction pour pouvoir poursuivre vos prises de vue si la carte mémoire SD ou la mémoire intégrée est saturée : réduisez la taille des images et écrasez les images originales pour libérer de l'espace.



- Les séquences vidéo ne peuvent pas être redéfinies.
- Vous ne pouvez pas sélectionner une meilleure résolution ou une qualité supérieure à celles de l'image d'origine.

- 1 Accédez au mode et choisissez l'image fixe que vous souhaitez redéfinir à l'aide du bouton de navigation (◀▶).**
- 2 Appuyez sur le bouton de navigation (▼).**
La palette du mode lecture apparaît.
- 3 Utilisez le bouton de navigation (▲▼◀▶) pour sélectionner (Redéfinir).**
- 4 Appuyez sur le bouton OK.**
L'écran de sélection de la taille et de la qualité apparaît.
- 5 Sélectionnez [Pixels enreg] et [Niveau qualité].**
Utilisez le bouton de navigation (◀▶) pour sélectionner la taille et la qualité.
Utilisez le bouton de navigation (▲▼) pour passer de [Pixels enreg] à [Niveau qualité] et inversement.



6 Appuyez sur le bouton OK.

Un écran de confirmation pour écraser l'image apparaît.

Si l'image est protégée, aucun écran de confirmation ne s'affiche. L'image est automatiquement enregistrée avec un nouveau nom de fichier.

7 Sélectionnez [Ecraser] ou [Enregistrer sous] à l'aide du bouton de navigation (▲ ▼).

8 Appuyez sur le bouton OK.

L'image redéfinie est enregistrée.





Recadrage d'images

Vous pouvez supprimer la partie indésirable d'une photo et enregistrer l'image coupée comme une image séparée.

- 1 Entrez dans le mode et utilisez le contrôleur à quatre directions (◀▶) pour choisir l'image que vous voulez couper.**
- 2 Appuyez sur le bouton de navigation (▼).**
La palette du mode lecture apparaît.
- 3 Utilisez le bouton de navigation (▲▼◀▶) pour sélectionner (Recadrage).**
- 4 Appuyez sur le bouton OK.**
L'écran de Recadrage s'affiche.
- 5 Choisissez les conditions de recadrage.**

Commande du zoom//Q:

Change la taille de la section recadrée.

Bouton de navigation (▲▼◀▶):

Déplace la position de recadrage vers le haut, le bas, la gauche et la droite

Bouton vert :

Fait pivoter le cadre de recadrage.

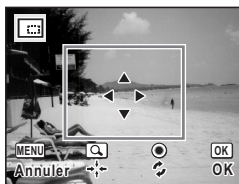

- 6 Appuyez sur le bouton OK.**
L'image recadrée est automatiquement enregistrée avec un nouveau nom de fichier.
L'image recadrée est enregistrée avec la même qualité que l'image originale. Le nombre de pixels enregistrés est sélectionné automatiquement en fonction de la taille de la section coupée.



Les vidéos ne peuvent pas être recadrées.

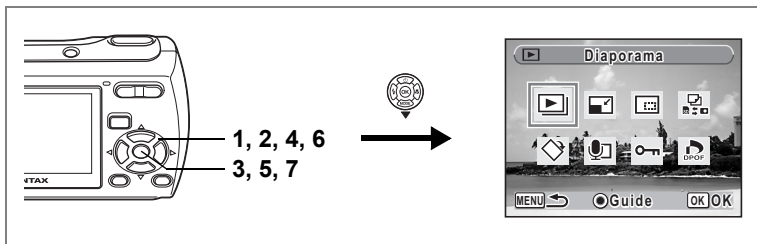

Copie d'images et de fichiers son

Vous pouvez copier des images et des fichiers son de la mémoire intégrée vers la carte mémoire SD et inversement. Cette fonction n'est toutefois disponible que lorsqu'une carte est présente dans l'appareil.



Veillez à ce que l'appareil photo soit hors tension avant d'introduire ou de retirer la carte mémoire SD.

- 1 Appuyez sur le bouton de navigation (▼) en mode [▶].**
La palette du mode lecture apparaît.
- 2 Utilisez le bouton de navigation (▲▼◀▶) pour sélectionner [] (Copier image/son).**
- 3 Appuyez sur le bouton OK**
L'écran de sélection de la méthode de copie apparaît.

Copie de fichiers de la mémoire intégrée vers la carte mémoire SD

L'ensemble des images et fichiers son de la mémoire intégrée est copié en bloc sur la carte mémoire SD. Avant de copier des images, assurez-vous qu'il y a suffisamment d'espace sur la carte.

- 4 Utilisez le bouton de navigation (▲▼) pour sélectionner [●→SD].**
- 5 Appuyez sur le bouton OK**
L'ensemble des images et fichiers son est copié.



Copie de fichiers de la carte mémoire SD vers la mémoire intégrée

Les images et fichiers son sélectionnés sur la carte mémoire SD sont copiés vers la mémoire intégrée, les uns après les autres.

- Utilisez le bouton de navigation (▲ ▼) pour sélectionner [SD] ➡ [●].
- Appuyez sur le bouton OK.
- Sélectionnez le fichier que vous souhaitez copier à l'aide du bouton de navigation (◀ ▶).
- Appuyez sur le bouton OK.



L'image/fichier son sélectionné est copié.



- Si un son a été enregistré avec l'image, le fichier son est copié avec l'image.
- Lorsqu'un fichier est copié de la carte mémoire SD vers la mémoire intégrée, un nouveau nom de fichier lui est attribué.

Réglage de l'impression (DPOF)

Le format DPOF (Digital Print Order Format) permet d'enregistrer des données d'impression sur des photos prises par un appareil numérique. Une fois les données enregistrées, les photos peuvent être imprimées conformément aux réglages DPOF à l'aide d'une imprimante compatible DPOF ou par un laboratoire photo. L'enregistrement de données d'impression est impossible pour les séquences vidéo ou les fichiers son.



Impression d'images uniques

Pour chaque image, procédez aux réglages suivants :

Exemplaires	Sélectionnez le nombre d'exemplaires, jusqu'à 99.
Date	Permet de faire apparaître ou non la date sur l'impression.

- 1 Appuyez sur le bouton de navigation (▼) en mode [▶].**
La palette du mode lecture apparaît.
- 2 Utilisez le bouton de navigation (▲ ▼ ◀ ▶) pour sélectionner [DPOF].**
- 3 Appuyez sur le bouton OK.**
L'écran de sélection des mentions [Choisir une image] ou [Toutes les images] apparaît.
- 4 Utilisez le bouton de navigation (▲ ▼) pour sélectionner [Choisir une image].**



5 Appuyez sur le bouton OK.

Le message [Réglage DPOF pour cette image] apparaît. Si vous souhaitez effectuer des réglages DPOF pour une autre image, sélectionnez-la à l'aide du bouton de navigation (◀▶). Si les réglages DPOF ont déjà été effectués pour une image, le nombre d'exemplaires déterminé précédemment et le réglage de la date (☑ ou ☐) s'affichent.



6 Utilisez le bouton de navigation (▲▼) pour sélectionner le nombre d'exemplaires.

7 Utilisez le bouton vert pour spécifier si la date doit ou non apparaître.

☑ (Oui) : La date est imprimée.
☐ (Arrêt) : La date n'est pas imprimée.
Pour poursuivre la définition des données d'impression DPOF, utilisez le bouton de navigation (◀▶) pour choisir une autre image puis répétez les étapes 6 et 7.



8 Appuyez sur le bouton OK.

Les réglages DPOF sont sauvegardés et l'écran revient au menu DPOF.

6



La date peut ne pas être imprimée sur les images selon l'imprimante ou le laboratoire photo même si ☑ (Oui) a été sélectionné dans les réglages DPOF.



Pour annuler les réglages DPOF, à l'étape 6, affectez la valeur [00] au nombre d'exemplaires et appuyez sur le bouton **OK**.



Impression de toutes les images

Lorsque vous choisissez le nombre d'exemplaires et que vous insérez ou non la date, les réglages s'appliquent à toutes les images enregistrées dans l'appareil.

- Affichez l'écran des réglages DPOF en mode .**
- Utilisez le bouton de navigation ( ) pour sélectionner [Réglages DPOF pour ttes les images].**
- Appuyez sur le bouton OK.**
- Sélectionnez le nombre d'exemplaires et indiquez si la date doit ou non apparaître.**

Reportez-vous aux étapes 1 à 3 à la p.115.

Le message [Réglages DPOF pour ttes les images] apparaît.

Reportez-vous aux étapes 6 et 7 dans "Impression d'images uniques" (p.116) pour plus de détails sur les réglages.

- Appuyez sur le bouton OK.**

Les réglages DPOF pour toutes les images sont sauvegardés et l'appareil revient à l'écran des réglages DPOF.



Le nombre d'exemplaires spécifié dans les réglages DPOF s'applique à toutes les images. Avant l'impression, assurez-vous que ce nombre est correct.



Les réglages effectués pour des images isolées sont annulés dès lors qu'ils doivent être définis pour l'ensemble des images.

Impression avec PictBridge

Si vous raccordez l'appareil à une imprimante compatible PictBridge via le câble USB/AV fourni (I-UAV62), vous pourrez imprimer les photos directement depuis l'appareil, sans transiter par un PC. Raccordez l'appareil à l'imprimante puis sélectionnez les images à imprimer et le nombre d'exemplaires sur l'appareil.

Caution

- Il est recommandé d'utiliser le kit d'adaptateur secteur K-AC62 lorsque l'appareil est connecté à une imprimante. Il se peut que l'imprimante ne fonctionne pas correctement ou que des données d'images soient perdues si les piles s'épuisent alors que les deux appareils sont connectés.
- Ne débranchez pas le câble USB pendant le transfert.
- Il est possible que tous les réglages effectués au niveau de l'appareil (comme les réglages d'impression ou DPOF) ne soient pas repris en fonction du modèle d'imprimante.
- Une erreur d'impression peut survenir si plus de 500 exemplaires sont sélectionnées.
- L'impression de l'index des images (impression d'images multiples sur une même feuille) ne peut pas être lancée directement depuis l'appareil. Il convient alors de paramétrer l'impression sur une imprimante dotée d'une fonction d'impression d'index ou de transiter par un PC.

6

Édition et impression d'images

Branchement de l'appareil à l'imprimante

1 Sélectionnez [PictBridge] pour le mode [Connexion USB] dans le menu [Réglages].

Reportez-vous à "Changement du mode de connexion USB" (p.137).

2 Mettez l'appareil hors tension.

3 Raccordez l'appareil à l'imprimante à l'aide du câble USB/AV fourni.

4 Mettez l'imprimante sous tension.

5 Une fois l'imprimante prête, mettez l'appareil sous tension.

L'écran de sélection du mode d'impression apparaît.



Impression d'images uniques

- 1 Dans l'écran de sélection du mode d'impression, utilisez le bouton de navigation (▲ ▼) pour sélectionner [Choisir une image].**
- 2 Appuyez sur le bouton OK.**
L'écran de réglage apparaît.
- 3 Choisissez l'image à imprimer à l'aide du bouton de navigation (◀ ▶).**
- 4 Utilisez le bouton de navigation (▲ ▼) pour sélectionner le nombre d'exemplaires.**
Il est possible d'imprimer jusqu'à 99 exemplaires.
- 5 Utilisez le bouton vert pour spécifier si la date doit ou non apparaître.**
 (Oui): La date est imprimée.
 (Arrêt): La date n'est pas imprimée.
- 6 Appuyez sur le bouton OK.**
Une boîte de confirmation apparaît.
Pour imprimer les photos sur l'imprimante conformément aux réglages définis, appuyez sur le bouton **OK**.
Pour modifier les réglages, allez à l'étape 7.
- 7 Appuyez sur le bouton vert.**
L'écran permettant de modifier les réglages d'impression apparaît.
- 8 Sélectionnez [Format du Papier] et appuyez sur le bouton de navigation (▶).**
L'écran Format du papier apparaît.

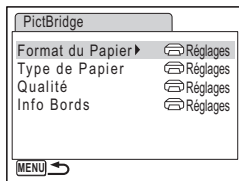
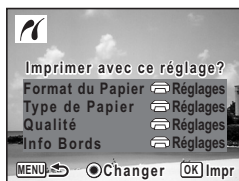

9 Utilisez le bouton de navigation (▲▼◀▶) pour sélectionner le format.

Vous pouvez uniquement choisir un format compatible avec votre imprimante.

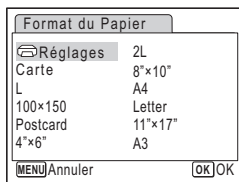

10 Appuyez sur le bouton OK.

Le réglage de format du papier est sauvegardé et l'écran revient sur les paramètres d'impression.

11 Utilisez le bouton de navigation (▲▼) pour sélectionner [Type de papier], puis appuyez sur (▶).

Un menu déroulant apparaît.

12 Utilisez le bouton de navigation (▲▼) pour sélectionner le type de papier puis appuyez sur le bouton OK.

Le réglage du type de papier est sauvegardé et l'écran retourne aux paramètres d'impression. Réglez les options [Qualité] et [Info Bords] conformément à la procédure des étapes 11 et 12.

Si vous sélectionnez [Règlages] pour chaque paramètre d'impression, les images sont imprimées conformément à la configuration de l'imprimante.

Le type de papier ayant le plus grand nombre de ★ prend en charge du papier de qualité supérieure.

La qualité ayant le plus grand nombre de ★ indique une qualité d'impression supérieure.

L'écran afin de faire le changement des paramètres d'impression apparaît après le réglage de chaque élément.

13 Appuyez sur le bouton MENU.

L'écran affiche alors la boîte de dialogue de confirmation.

14 Appuyez sur le bouton OK.

L'image est imprimée conformément aux réglages.

Appuyez sur le bouton **MENU** pour annuler l'impression.



- Le témoin de retardateur s'allume lorsque l'appareil communique avec l'imprimante et clignote lorsque la carte est en cours de lecture puis durant l'impression. Ne débranchez pas le câble USB/AV lorsque le témoin de retardateur clignote.
- Les réglages [Format du Papier], [Type du Papier], [Qualité] et [Info Bords] reprennent leurs valeurs par défaut à la mise hors tension de l'appareil.

Déconnexion du câble de l'imprimante p. 122

Impression de toutes les images

- 1 Dans l'écran de sélection du mode d'impression, utilisez le bouton de navigation (▲ ▼) pour sélectionner [Tout].**



- 2 Appuyez sur le bouton OK.**

L'écran de réglage apparaît.

- 3 Sélectionnez le nombre d'exemplaires et indiquez si la date doit ou non apparaître.**

Le nombre d'exemplaires et le réglage de la date que vous sélectionnez s'appliquent à toutes les images.

Reportez-vous aux étapes 4 et 5 dans "Impression d'images uniques" (p.119) pour plus de détails sur les réglages.

- 4 Appuyez sur le bouton OK.**

Une boîte de confirmation apparaît.

Reportez-vous aux étapes 7 à 11 dans "Impression d'images uniques" (p.119 et p.120) pour plus de détails sur la modification des réglages d'impression.

- 5 Appuyez sur le bouton OK à partir de l'écran de confirmation des réglages d'impression.**

Toutes les images sont imprimées conformément aux réglages.

Appuyez sur le bouton **MENU** pour annuler l'impression.



Impression à l'aide des réglages DPOF

1 Dans l'écran de sélection du mode d'impression, utilisez le bouton de navigation (▲ ▼) pour sélectionner [Imprimer avec param. DPOF].

2 Appuyez sur le bouton OK.

Les réglages que vous avez effectués apparaissent. À l'aide du bouton de navigation (◀ ▶), vérifiez le nombre d'exemplaires de chaque image, l'insertion ou non de la date et le nombre total d'exemplaires. Reportez-vous à p.115 pour plus de détail sur les réglages DPOF.

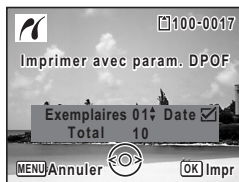

3 Appuyez sur le bouton OK.

Une boîte de confirmation apparaît.

Reportez-vous aux étapes 7 à 11 dans "Impression d'images uniques" (p.119 et p.120) pour plus de détails sur la modification des réglages d'impression.

4 Appuyez sur le bouton OK sur l'écran de confirmation des réglages d'impression.

Les images sont imprimées conformément aux réglages.

Appuyez sur le bouton **MENU** pour annuler l'impression.

6

Édition et impression d'images

Déconnexion du câble de l'imprimante

Débranchez le câble USB/AV de l'appareil et de l'imprimante une fois l'impression terminée.

1 Mettez l'appareil hors tension.

2 Débranchez le câble USB/AV de l'appareil et de l'imprimante.

Impression à l'aide d'ImageLink

Cet appareil photo est compatible avec le système d'impression ImageLink. Au lieu d'utiliser un câble USB/AV, branchez l'adaptateur de station d'accueil O-DI62 et Kodak EasyShare Printer Dock et placez la caméra sur l'adaptateur de station d'accueil afin de connecter l'appareil photo à la station d'imprimante. Vous pouvez imprimer des images simplement en appuyant sur un bouton sur la station d'imprimante.

Reportez-vous au Manuel d'utilisation inclus avec la station d'imprimante pour en savoir plus sur la manière d'imprimer des images et d'autres détails.



- Il se peut que certaines fonctions de l'imprimante soient indisponibles lorsque l'appareil est utilisé avec une station d'impression.
- L'appareil photo ne peut pas être branché à une autre imprimante ou à un ordinateur via un câble USB/AV lorsqu'il est branché à la station d'imprimante.

Enregistrement de son (mode enregistrement vocal)

Avec cet appareil, vous pouvez enregistrer du son. Le microphone se trouve sous l'objectif. Placez l'appareil de manière à obtenir la meilleure qualité sonore.

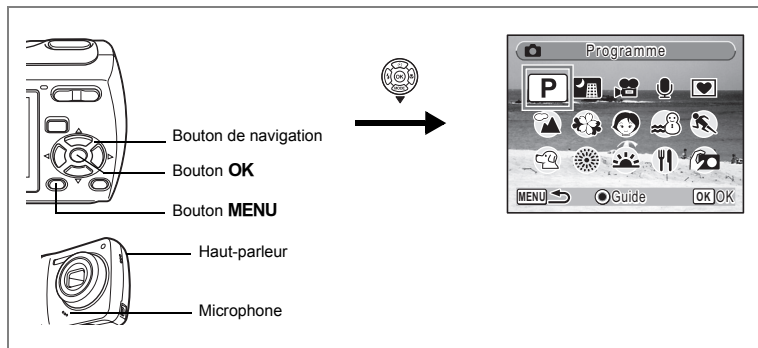

1 Appuyez sur le bouton de navigation (▼) en mode .

La palette du mode capture apparaît.

2 Utilisez le bouton de navigation (▲▼◀▶) pour sélectionner  (enregistrement vocal).

3 Appuyez sur le bouton OK.

La durée d'enregistrement restante d'une part et du fichier en cours d'autre part apparaissent sur l'écran LCD.

- 1 Durée d'enregistrement
- 2 Durée d'enregistrement restante

4 Pressez le déclencheur à fond.

L'enregistrement démarre. Le témoin du retardateur clignote pendant l'enregistrement. Lorsque l'on appuie sur le bouton vert pendant l'enregistrement, l'on peut rajouter un index au fichier son en cours.

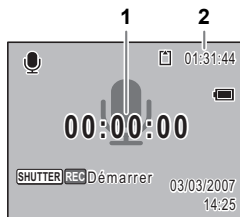

5 **Pressez le déclencheur à fond.**

L'enregistrement s'arrête.





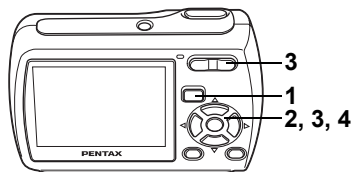

- Si vous appuyez sur le déclencheur et le maintenez enfoncé pendant plus d'une seconde à l'étape 4, l'enregistrement se poursuit jusqu'à ce que vous le relâchiez.
- Le son est enregistré en fichiers mono WAVE.

Lecture de sons

Vous avez la possibilité de lire les fichiers son enregistrés en mode .







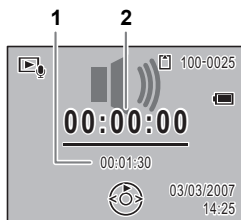

- 1 Appuyez sur le bouton .**
- 2 Choisissez le fichier son que vous souhaitez lire à l'aide du bouton de navigation ( .**
- 3 Appuyez sur le bouton de navigation (.**

Le fichier son est lu.

- 1** Durée d'enregistrement totale du fichier
- 2** Durée de lecture



En mode lecture, il est possible d'effectuer les opérations suivantes.

- | | |
|---|----------------------------------|
| Bouton de navigation () | Marque une pause dans la lecture |
| Commande du zoom/  /  () | Augmente le volume |
| Commande du zoom/  /  () | Baisse le volume |



S'il n'y a pas d'index enregistrés :

- | | |
|--|-----------------|
| Bouton de navigation () | Lecture arrière |
| Bouton de navigation () | Lecture rapide |

Si des index sont enregistrés :

- | | |
|---|-----------------------------------|
| Bouton de navigation () | Lit à partir de l'index précédent |
| Bouton de navigation () | Lit à partir de l'index suivant |

Lorsque la lecture est interrompue, il est possible d'effectuer les opérations suivantes.

- | | |
|--|--------------------------------|
| Bouton de navigation () | Reprise de la lecture |
| Bouton de navigation () | Rembobine d'environ 5 secondes |
| Bouton de navigation () | Avance d'environ 5 secondes |

- 4 Appuyez sur le bouton de navigation (.**



La lecture s'arrête.

Ajout d'un mémo vocal aux images

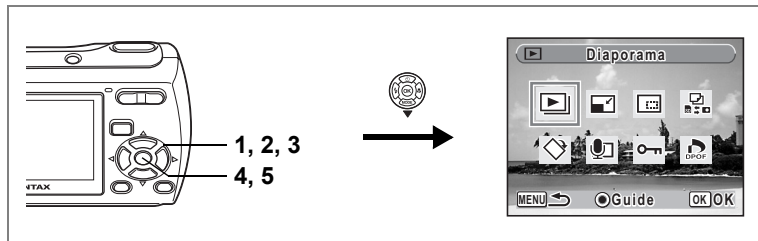
Vous pouvez ajouter un mémo vocal aux images fixes.







Enregistrement d'un mémo vocal

1 Accédez au mode  et choisissez l'image fixe à laquelle vous souhaitez ajouter un mémo vocal à l'aide du bouton de navigation ( .

2 Appuyez sur le bouton de navigation (.

La palette du mode lecture apparaît.

3 Utilisez le bouton de navigation (   ) pour sélectionner  (mémo vocal).

4 Appuyez sur le bouton OK.

L'enregistrement démarre et peut se poursuivre jusqu'à ce que la carte mémoire SD ou la mémoire intégrée soit pleine.

5 Appuyez sur le bouton OK.

L'enregistrement s'arrête.



- Un mémo vocal ne peut pas être ajouté à une image qui en dispose déjà d'un. Supprimez l'ancien message pour en enregistrer un nouveau. (p. 104)
- Un mémo vocal ne peut pas être ajouté à des images protégées () (p. 108)

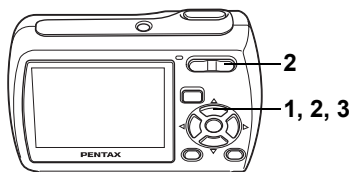

Lecture d'un mémo vocal

- 1** Accédez au mode lecture et choisissez l'image fixe avec le mémo vocal que vous souhaitez lire à l'aide du bouton de navigation (◀▶).

[] apparaît sur les images accompagnées d'un mémo vocal dans l'affichage image par image.



- 2** Appuyez sur le bouton de navigation (▲).

La lecture démarre.

En mode lecture, il est possible d'effectuer les opérations suivantes.

Commande du zoom/▲▲▲/▲ (▲) Augmente le volume

Commande du zoom/▲▲▲/▲ (▲▲▲) Baisse le volume

- 3** Appuyez sur le bouton de navigation (▼).

La lecture s'arrête.

Suppression d'un fichier son p.104

Affichage du menu [X Réglages]



Bouton de navigation

Bouton OK

Bouton MENU

MENU

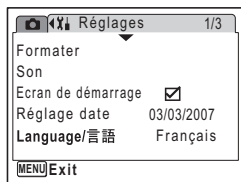

Formatage de la carte mémoire SD ou de la mémoire intégrée

Le formatage supprimera toutes les données sur la carte mémoire SD. Toutes les données de la mémoire intégrée sont supprimées si aucune carte mémoire SD n'a été insérée dans l'appareil.



- Ne retirez pas la carte mémoire SD en cours de formatage, sous peine de l'endommager et de la rendre inutilisable.
- Le formatage supprime les images protégées ainsi que les données enregistrées sur la carte par un appareil autre que celui-ci.
- Les cartes mémoire SD formatées sur un ordinateur ou un périphérique autre que l'appareil photo ne peuvent pas être utilisées. Veillez à formater la carte avec l'appareil.

- 1 Utilisez le bouton de navigation (▲ ▼) pour sélectionner [Formater] dans le menu [X Réglages].**
- 2 Appuyez sur le bouton de navigation (▶).**
L'écran de formatage apparaît.
- 3 Utilisez le bouton de navigation (▲ ▼) pour sélectionner [Formater].**
- 4 Appuyez sur le bouton OK.**

Le formatage démarre. L'appareil repasse en mode capture ou lecture dès le formatage terminé.

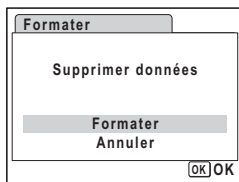

Affichage du menu [Réglages]



Bouton de navigation

Bouton OK

Bouton MENU

MENU

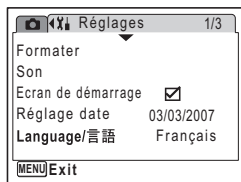

Changement des réglages sonores

Vous avez la possibilité de régler le volume des sons système et en modifier le type.

- 1 Utilisez le bouton de navigation (▲ ▼) pour sélectionner [Son] dans le menu [Réglages].
- 2 Appuyez sur le bouton de navigation (▶).

L'écran Son apparaît.

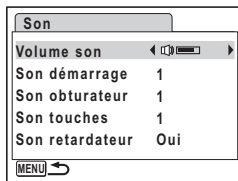

Ajustement du volume de fonctionnement

- 3 Utilisez le bouton de navigation (▲ ▼) pour sélectionner [Volume].
- 4 Utilisez le bouton de navigation (◀ ▶) pour régler le volume.

Le volume sélectionné est sauvegardé.

Réglez le volume sur « 0 » pour couper le son de démarrage, le son de l'obturateur, le son des touches et le son du retardateur.

Changement de type de son

- 5 Utilisez le bouton de navigation (▲ ▼) pour sélectionner [Son démarrage].
- 6 Appuyez sur le bouton de navigation (▶).

Un menu déroulant apparaît.

- 7 Utilisez le bouton de navigation (▲ ▼) pour sélectionner [1], [2], [3] ou [Arrêt] puis appuyez sur le bouton OK.**

Le type de son sélectionné est sauvegardé.

- 8 Réglez [Son obturateur] et [Son touches] de la même manière que dans les Étapes 5 à 7.**

Utilisez le contrôleur à quatre directions (◀ ▶) pour sélectionner (☑) (Démarrage) ou □ (Arrêt) pour le son du retardateur.

- 9 Appuyez sur le bouton MENU.**

L'écran revient au menu [⏏ Réglages] et le paramètre est modifié.

Affichage du menu [X] Réglages]

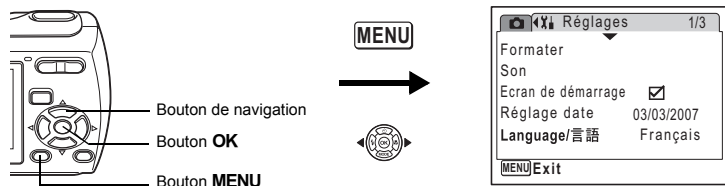

Changement de l'écran de démarrage

Vous pouvez régler l'écran de démarrage de façon qu'il s'affiche à la mise sous tension de l'appareil. Vous avez le choix entre trois images. Vous pouvez également ne pas afficher l'écran de démarrage.

1 Utilisez le bouton de navigation (▲▼) pour sélectionner [Écran de démarrage] dans le menu [X] Réglages].

2 Appuyez sur le bouton de navigation (▶).

L'écran de sélection de l'image apparaît.

3 Utilisez le bouton de navigation (◀▶) pour sélectionner l'écran de démarrage.

Sélectionnez [Arrêt] pour ne pas afficher d'écran de démarrage.

4 Appuyez sur le bouton OK.

Le réglage de l'écran de démarrage est sauvegardé.



8

Réglages



L'écran de démarrage est associé au signe lorsqu'une image a été sélectionnée pour le démarrage et au signe si l'option [Arrêt] est sélectionnée.

Affichage du menu [F5] Réglages



Bouton de navigation

Bouton OK

Bouton MENU

MENU

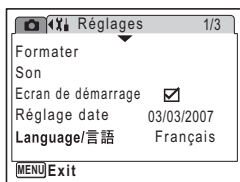

Changement de la date et de l'heure

Vous avez la possibilité de modifier la date et l'heure initiale. Vous pouvez également définir le format d'affichage de la date sur l'appareil.

- 1 Utilisez le bouton de navigation (▲ ▼) pour sélectionner [Réglage date] dans le menu [F5] Réglages.**
- 2 Appuyez sur le bouton de navigation (▶).**

L'écran du réglage de la date apparaît.

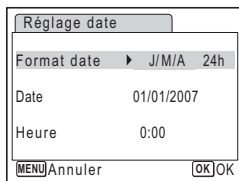

- 3 Appuyez sur le bouton de navigation (▶).**

Le cadre se déplace sur [jj/mm/aa].

Le format affiché peut prendre la forme [jj/mm/aa] ou [aa/mm/jj] en fonction du réglage précédent ou de la configuration initiale.

- 4 Utilisez le bouton de navigation (▲ ▼) pour sélectionner le format d'affichage de la date.**

Sélectionnez [mm/jj/aa], [jj/mm/aa] ou [aa/mm/jj].

- 5 Appuyez sur le bouton de navigation (▶).**

Le cadre se déplace sur [24h].

- 6 Utilisez le bouton de navigation (▲ ▼) pour sélectionner [24h] (affichage 24 heures) ou [12h] (affichage 12 heures).**

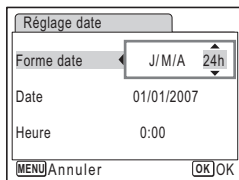
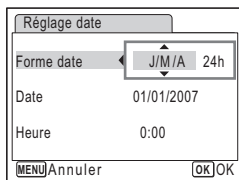

7 Appuyez sur le bouton de navigation (▶).

Le cadre revient sur [Format date].

8 Appuyez sur le bouton de navigation (▼).

Le cadre se déplace sur [Date].

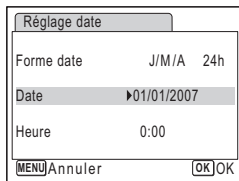

9 Appuyez sur le bouton de navigation (▶).

Le cadre passe sur l'un des éléments suivants en fonction du format d'affichage de la date sélectionné à l'étape 4.

Pour [mm/jj/aa] : le mois (exemple : [01])

Pour [jj/mm/aa] : le jour (exemple : [01])

Pour [aa/mm/jj] : l'année (exemple : [2007])

Les écrans et procédures suivants sont basés sur l'exemple [mm/jj/aa].

Les procédures sont les mêmes indépendamment du format d'affichage de la date sélectionné.

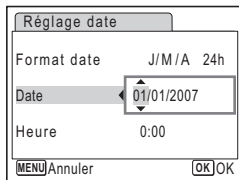

10 Modifiez le mois à l'aide du bouton de navigation (▲▼).

11 Appuyez sur le bouton de navigation (▶).

Le cadre passe sur le champ jour. Utilisez le bouton de navigation (▲▼) pour modifier le jour. Procédez ensuite de la même manière pour l'année.

12 Pour modifier l'heure, reportez-vous à la procédure des étapes 7 à 10.

Si [12h] a été sélectionné à l'étape 6, le paramètre bascule respectivement sur AM ou PM en fonction de l'heure.

13 Appuyez sur le bouton OK.

Les réglages de la date et de l'heure sont sauvegardés.



Une fois les réglages terminés et lorsque vous appuyez sur le bouton **OK**, l'horloge de l'appareil est réinitialisée à 00 seconde. Pour régler l'heure exacte, appuyez sur le bouton **OK** lorsque le bip (à la télévision, à la radio, etc.) atteint 00 seconde.

Affichage du menu [F5 Réglages]



Bouton de navigation

Bouton OK

Bouton MENU

MENU

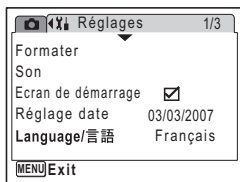

Changement de la langue d'affichage

Il est possible de changer la langue d'affichage des menus, messages d'erreur, etc. Vous pouvez choisir parmi les langues suivantes : anglais, français, allemand, espagnol, portugais, italien, suédois, néerlandais, russe, coréen, chinois (traditionnel et simplifié) et japonais.

1 Utilisez le bouton de navigation (▲▼) pour sélectionner [Language/言語] dans le menu [F5 Réglages].

2 Appuyez sur le bouton de navigation (▶).

L'écran Language/言語 apparaît.

3 Sélectionnez la langue à l'aide du bouton de navigation (▲▼◀▶).

4 Appuyez sur le bouton OK.

La langue sélectionnée sera la langue affichée.

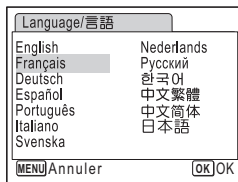

Affichage du menu [Y] Réglages

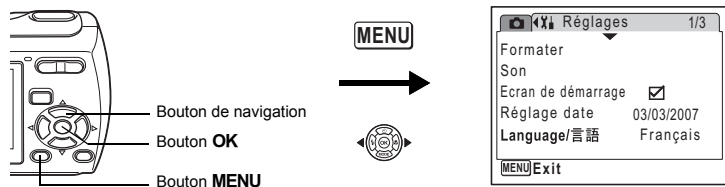

Modification du nom de dossier de l'image

Il est possible de remplacer le nom standard du dossier des images par la date à laquelle les photos ont été prises. Lorsque le nom est remplacé par la date, les photos sont sauvegardées dans des dossiers séparés sous la date à laquelle elles ont été prises.

Nom Fichier

Standard	XXXPENTX (où XXX est le numéro de dossier à 3 chiffres)
Date	XXX_mmjj (numéro de dossier à 3 chiffres_mois jour)

Photo prise avec un nom de dossier standard (exemple : mars 25)

Nom de dossier changé en date (exemple : mars 25)

La prochaine fois qu'une photo est prise (exemple : avril 1)

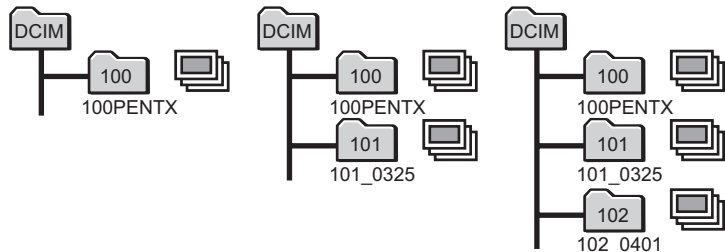

- 1 Utilisez le bouton de navigation (▲ ▼) pour sélectionner [Nom Fichier] dans le menu [Y] Réglages.
- 2 Appuyez sur le bouton de navigation (▶).
Un menu déroulant apparaît.
- 3 Sélectionnez [Standard] ou [Date] à l'aide du bouton de navigation (▲ ▼).
- 4 Appuyez sur le bouton OK.
Le réglage du nom du dossier est sauvegardé.

Affichage du menu [Réglages]



Bouton de navigation

Bouton **OK**

Bouton **MENU**

MENU

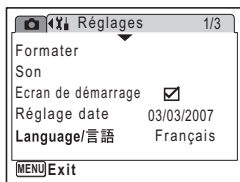

Changement du mode de connexion USB

Choisissez le mode de connexion USB approprié selon que vous allez ou non connecter le câble USB/AV à un ordinateur ou à une imprimante compatible PictBridge.



Reportez-vous au Manuel de branchement de l'ordinateur qui se trouve sur le CD-ROM qui contient le présent manuel pour obtenir des instructions sur la manière de brancher l'appareil photo à un ordinateur.

1 Utilisez le bouton de navigation (▲ ▼) pour sélectionner [Connexion USB] dans le menu [Réglages].

2 Appuyez sur le bouton de navigation (▶).

Un menu déroulant apparaît.

3 Utilisez le bouton de navigation (▲ ▼) pour sélectionner [PC] ou [PictBridge].

[PC] : sélectionnez cette option si vous transférez des données images vers un ordinateur

[PictBridge] : sélectionnez cette option si l'appareil est raccordé à une imprimante compatible avec

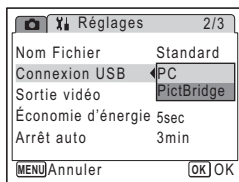

4 Appuyez sur le bouton OK.

Le réglage de la connexion USB est sauvegardé.



Ne déconnectez pas l'appareil de votre ordinateur quand vous avez sélectionné [PictBridge] comme mode de connexion USB. De même, ne connectez pas l'appareil à votre imprimante lorsque [PC] est sélectionné.

Affichage du menu [Réglages]



Bouton de navigation

Bouton OK

Bouton MENU

MENU

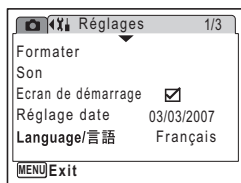

Changement du système de sortie vidéo

Lorsque vous raccordez l'appareil à un équipement audiovisuel, choisissez le système de sortie vidéo approprié (NTSC ou PAL) pour la prise et la lecture d'images.

1 Utilisez le bouton de navigation (▲▼) pour sélectionner [Sortie vidéo] dans le menu [Réglages].

2 Appuyez sur le bouton de navigation (▶).

Un menu déroulant apparaît.

3 Utilisez le bouton de navigation (▲▼) pour sélectionner [NTSC] ou [PAL].

Sélectionnez le système de sortie vidéo correspondant à l'équipement audiovisuel.

4 Appuyez sur le bouton OK.

Le réglage de la sortie vidéo est sauvegardé.

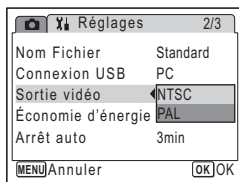

8

Réglages



En fonction du pays, la lecture des images et des fichiers son risque d'échouer si le réglage du format de sortie vidéo diffère de celui utilisé dans le pays concerné. Dans ce cas, il faut en modifier le réglage.

Branchement de l'appareil à un équipement audiovisuel  p.102

Affichage du menu [Y Réglages]



Bouton de navigation

Bouton OK

Bouton MENU

MENU

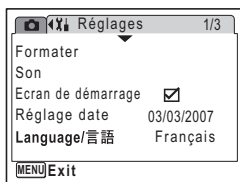

Utilisation de la fonction d'économie d'énergie

Vous pouvez économiser l'énergie de la pile en réglant le moniteur ACL pour qu'il s'éteigne à une durée fixe automatiquement lorsque vous n'effectuez aucune opération. Après que la fonction d'économie d'énergie a été activée, vous pouvez démarrer le moniteur ACL à nouveau en appuyant sur n'importe lequel des boutons.

1 Utilisez le contrôleur à quatre direction (▲ ▼) pour sélectionner [Éco. d'énergie] dans le menu [Y Réglages].

2 Appuyez sur le contrôleur à quatre directions (▶).

Un menu déroulant s'affiche.

3 Utilisez le contrôleur à quatre directions (▲ ▼) pour sélectionner [2 min], [1 min], [30 sec], [15 sec], [5 sec] ou [Arrêt].

4 Appuyez sur le bouton OK.

Le paramètre Éco d'énergie est enregistré.

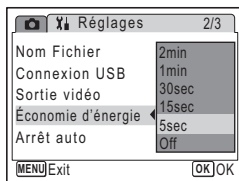

L'économie d'énergie ne fonctionne pas dans les situations suivantes :

- Lors de l'utilisation d'un adaptateur c.a.
- lors de l'enregistrement d'une séquence vidéo

Affichage du menu [Réglages]



Bouton de navigation

Bouton OK

Bouton MENU

MENU

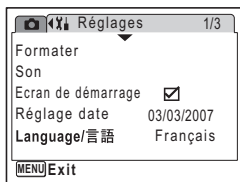

Désactivation de Arrêt auto

Il est possible de régler l'appareil de façon à ce qu'il se mette hors tension automatiquement en cas de non-utilisation pendant une durée prédéfinie.

- 1 Utilisez le bouton de navigation (▲▼) pour sélectionner [Arrêt auto] dans le menu [Réglages].**
- 2 Appuyez sur le bouton de navigation (▶).**
Un menu déroulant apparaît.
- 3 Utilisez le bouton de navigation (▲▼) pour sélectionner [5 min], [3 min] ou [Arrêt].**
- 4 Appuyez sur le bouton OK.**
Le réglage de la mise hors tension automatique est sauvegardé.

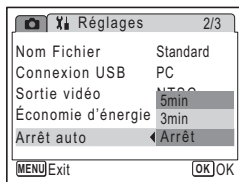

8



Arrêt auto ne fonctionne pas lorsque l'appareil photo est branché à un ordinateur ou une imprimante.

Affichage du menu [X] Réglages



Bouton de navigation

Bouton OK

Bouton MENU

MENU

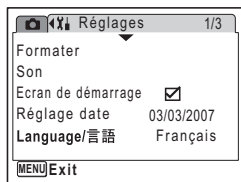

Réinitialisation des réglages par défaut (Réinitialisation)

Il est possible de réinitialiser les réglages de l'appareil à leurs paramètres par défaut. Reportez-vous à "Réglages par défaut" (p.142) pour la réinitialisation.

- 1 Utilisez le bouton de navigation (▲ ▼) pour sélectionner [Réinitialisation] dans le menu [X] Réglages.**
- 2 Appuyez sur le bouton de navigation (▶).**
L'écran Réinitialisation apparaît.
- 3 Sélectionnez [Réinitialisation] à l'aide du bouton de navigation (▲ ▼).**
- 4 Appuyez sur le bouton OK.**
Les valeurs par défaut sont restaurées.

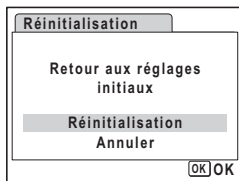

Les réglages suivants ne sont pas affectés par la réinitialisation :
Réglage de la date, de la langue/言語 et de la sortie vidéo.

Réglages par défaut

Le tableau ci-dessous indique les réglages d'usine par défaut.

La signification des indications pour les éléments de menu ayant un réglage par défaut est exposée ci-après.

Réglage de la dernière mémoire

Oui : le réglage actuel (dernière mémoire) est sauvegardé lorsque l'appareil est mis hors tension.

Non : le réglage reprend sa valeur par défaut lors de la mise hors tension.

* : le réglage dépend du réglage du paramètre [Mémoire] (p.86).

Réinitialiser

Oui : le réglage reprend sa valeur par défaut avec la fonction réinitialisation (p.141).

Non : le réglage est sauvegardé même après la réinitialisation.

● Paramètres du menu [Mode Enregistré]

Paramètre		Réglage par défaut	Réglage de la dernière mémoire	Réinitialiser	Page
Pixels enregistrés		[7M] (3072×2304)	Oui	Oui	p.74
Niveau qualité		★★ (très bon)	Oui	Oui	p.76
Balance blancs		AWB (Auto)	*	Oui	p.77
Zone m.au point		[] (Multiple)	Oui	Oui	p.79
Sensibilité		Auto	*	Oui	p.80
Correction IL		±0.0	*	Oui	p.68
Vidéo	Pixels enregistrés	[640] (640×480)	Oui	Oui	p.90
	Mode couleur	Couleur réelle	Oui	Oui	p.91
Zoom numérique		Oui	*	Oui	p.67
Affich. Immédiat		1 s	Oui	Oui	p.81
Mémoire	Mode Flash	Oui	—	Oui	p.72
	Mode Pr.de vues	Arrêt	—	Oui	p.64, p.64
	Mode centre	Arrêt	—	Oui	p.70
	Position zoom	Arrêt	—	Oui	p.66

Paramètre		Réglage par défaut	Réglage de la dernière mémoire	Réinitialiser	Page
Mémoire	Position MF	Arrêt	—	Oui	p.71
	Balance blancs	Arrêt	—	Oui	p.77
	Sensibilité	Arrêt	—	Oui	p.80
	Correction IL	Arrêt	—	Oui	p.68
	Zoom numérique	Oui	—	Oui	p.67
	DISPLAY	Arrêt	—	Oui	p.69, p.97
	# fichier	Oui	—	Oui	—
Netteté		Normale	Oui	Oui	p.82
Saturation		Normale	Oui	Oui	p.83
Contraste		Normale	Oui	Oui	p.84
Empreinte de date		Arrêt	Oui	Oui	p.85

● Paramètres du menu [X] Réglages

Paramètre		Réglage par défaut	Réglage de la dernière mémoire	Réinitialiser	Page
Son	Volume	3	Oui	Oui	p.130
	Son démarrage	1	Oui	Oui	
	Son obturateur	1	Oui	Oui	
	Son touches	1	Oui	Oui	
	Son retardateur	Oui	Oui	Oui	
Écran de démarrage		Écran avec logo Optio	Oui	Oui	p.132
Réglage date	Format date (date)	Selon réglage initial	Oui	Non	p.35
	Format date (heure)	Selon réglage initial	Oui	Non	
	Date	Selon réglage initial	Oui	Non	
	Heure	Selon réglage initial	Oui	Non	
Language/ 言語		Selon réglage initial	Oui	Non	p.33
Nom Fichier		Standard	Oui	Oui	p.136
Connexion USB		PC	Oui	Oui	p.137
Sortie vidéo		Selon réglage initial	Oui	Non	p.138

Paramètre	Réglage par défaut	Réglage de la dernière mémoire	Réinitialiser	Page
Éco. d'énergie	5 sec	Oui	Oui	p.139
Arrêt auto	3 min	Oui	Oui	p.140
Zoom rapide	Arrêt	Oui	Oui	p.96

● Éléments de la palette du mode lecture

Paramètre	Réglage par défaut	Réglage de la dernière mémoire	Réinitialiser	Page
Diaporama	Intervalle	3 sec	Oui	p.98
	Effet d'écran	Volet	Oui	
	Effet sonore	Oui	Oui	

● Fonctionnement des touches

Paramètre	Fonction	Réglage par défaut	Réglage de la dernière mémoire	Réinitialiser	Page
Bouton	Mode de fonctionnement	Mode	—	—	—
Commande du zoom/	Position zoom	Large	*	Oui	p.66
Bouton de navigation	Mode Pr.de vues	<input type="checkbox"/> (Normal)	*	Oui	p.64, p.64
	Mode prise de vue	(Programme)	Oui	Oui	p.50
	Mode Flash	(Auto)	*	Oui	p.72
	Mode centre	AF (Standard)	*	Oui	p.70
Bouton MENU	Affichage menu	Mode capture : menu [mode Enregistré] Mode lecture : menu [Réglages]	—	—	p.45
Bouton OK / DISPLAY	Affichage infos	Normale	*	Oui	p.69, p.97

Fonctions disponibles pour chaque mode de prise de vue

- Oui : Peut être réglé et la fonction est disponible.
 – : Paramètre invariable. Il ne peut être changé.
 # : Peut être réglé mais la fonction n'est pas disponible.
 Non : Ne peut pas être défini.

	Oui	Oui	Non	Non	Non	Oui	Oui	Non	Oui
	Oui	Oui	Oui	–	Non	Oui	Oui	–	Oui
	Non	Oui	Oui	Non	Non	Oui	Oui	Non	Oui
	Non	Oui	Non	Non	Non	Oui	Oui	Non	Oui
	Non	Oui	Oui	Non	Non	Oui	Oui	Non	Oui
	Oui ^{*1}	Oui	Oui	Oui	Non	Oui	Oui	Oui	Oui
	Oui ^{*1}	Oui	Oui	Oui	Non	Oui	Oui	Oui	Oui
	Non	Oui	Non	Non	Non	Non	Oui	Non	Oui
AF (Standard)	Oui	Oui	Oui	–	Non	Oui	Oui	Non	Oui
	Oui	Oui	Oui	–	Non	Oui	Oui	Non	Oui
	Non	Oui	Oui	–	Non	Oui	Oui	–	Oui
MF (M. au point manuelle)	Non	Oui	Oui	–	Non	Oui	Oui	Non	Oui
Pixels enreg	–	Oui	Oui	Oui ^{*2}	Non	– ^{*5}	Oui	Oui	Oui
Niveau qualité	–	Oui	Oui	Oui ^{*2}	Non	– ^{*6}	Oui	Oui	Oui
Balance blancs	–	Oui	–	Oui	Non	Oui	–	–	–
Zone m. au point	–	Oui	Oui	#	Non	Oui	Oui	#	Oui
Sensibilité	–	Oui	Oui	–	Non	Oui	Oui	–	Oui
Correction IL	Non	Oui	Non	Oui ^{*3}	Non	Oui	Non	Non	Non
Vidéo	Non	#	#	Oui	Non	#	#	#	#
Zoom numérique	–	Oui	Oui	Oui ^{*4}	Non	Oui	Oui	Oui	Oui
Affich. immédiat	–	Oui	Oui	Oui	Non	Oui	Oui	Oui	Oui
Mémoire	Non	Oui	Oui	Oui	Oui	Oui	Oui	Oui	Oui
Netteté	Non	Oui	Non	Non	Non	Non	Non	Non	Non
Saturation	Non	Oui	Non	Non	Non	Non	Non	Non	Non
Contraste	Non	Oui	Non	Non	Non	Non	Non	Non	Non
Empreinte de date	Oui	Oui	Oui	#	#	Oui	Oui	Oui	Oui

- *1 Ce paramètre est disponible dans les modes de prise de vue autres que le mode vert
 *2 Respecte le paramètre pour [Vidéo]
 *3 Non disponible durant l'enregistrement
 *4 Seul le zoom numérique est disponible durant l'enregistrement
 *5 Ajusté à (2048×1536)
 *6 Ajusté à

Accessoires optionnels

Différents accessoires dédiés sont disponibles pour cet appareil.

Kit d'adaptateur secteur K-AC62

Ce kit comprend un coupleur secteur D-DC51, un adaptateur secteur D-AC62 et un cordon secteur D-CO2.

La fin de la désignation du cordon secteur diffère en fonction des pays.

Câble USB/AV I-UAV62 (*)

Courroie

O-ST62 (*)

O-ST24 Courroie en cuir véritable

O-ST8 Courroie en chaîne argentée

O-ST30 Courroie de plastique

Étui

O-CC58

Les produits repérés par un astérisque (*) sont identiques à ceux qui sont fournis avec l'appareil.

Messages

Des messages du type de ceux présentés ci-dessous peuvent apparaître sur l'écran LCD au cours de l'utilisation de l'appareil.









Piles épuisées	Les piles sont épuisées. Remplacez-les par des piles neuves ou si vous utilisez des piles rechargeables, rechargez-les. (p.22)
Carte mémoire pleine	La carte mémoire SD est pleine et aucune autre image ne peut être enregistrée. Introduisez une nouvelle carte mémoire SD ou supprimez des images. (p.25, p.103) Modifiez le niveau de qualité ou les pixels enregistrés des images enregistrées et essayez à nouveau. (p.110)
Erreur carte mémoire	La prise de vue et la lecture sont impossibles à cause d'un problème avec la carte mémoire SD. Il se peut que vous puissiez l'utiliser avec votre ordinateur pour en afficher ou en copier les images.
Cette carte n'est pas formatée	La carte mémoire SD insérée n'est pas formatée ou l'a été sur un ordinateur ou autre périphérique et n'est pas compatible avec cet appareil. (p.129)
Carte verrouillée	La carte mémoire SD est protégée en écriture. (p.27)
Erreur de compression	Ce message apparaît lorsque vous avez dépassé la limite de capacité de la carte mémoire SD en prenant des photos.
Pas d'image & son	Il n'y a pas de fichiers images ou son sur la carte mémoire SD.
Arrêt de l'enregistrement du film	Ce message apparaît lorsque la température interne de l'appareil a dépassé les limites normales de fonctionnement pendant l'enregistrement d'un film.
Suppression	Ce message apparaît lors de la suppression d'une image ou d'un fichier son.
L'appareil photo ne peut pas lire cette image et ce son	Vous essayez de lire une image ou un fichier son dans un format non pris en charge par l'appareil. Il se peut qu'un autre type d'appareil ou un ordinateur puisse retransmettre ces données.
Le dossier ne peut pas être créé	Le numéro de fichier le plus élevé (9999) a été attribué à une image dans le numéro de dossier le plus élevé (999) et aucune autre image ne peut être enregistrée. Introduisez une nouvelle carte mémoire SD ou formatez la carte. (p.129)
Images protégées	L'image ou le fichier son que vous tentez de supprimer est protégé.
Enregistrement des données en cours	Ce message apparaît lorsque vous essayez de passer en mode  pendant l'enregistrement d'une image ou lors d'une modification de réglage de protection ou de réglage DPOF. Celui-ci disparaît une fois que l'image a été enregistrée ou que le réglage a été modifié.
Traitement des données en cours	Ce message apparaît lorsqu'il faut plus de cinq secondes à l'appareil pour afficher une image en raison de son traitement, ou lorsque la carte mémoire SD ou la mémoire intégrée est en cours de formatage.

Il se peut que des messages tels que les suivants apparaissent sur l'écran LCD lors de l'utilisation de la fonction PictBridge.

Pas de papier dans l'imprimante	Absence de papier dans l'imprimante.
Pas d'encre dans l'imprimante	Absence d'encre dans l'imprimante.
Erreur imprimante	L'imprimante a retourné un message d'erreur.
Erreur données	L'imprimante a retourné un message d'erreur de données.
Niveau d'encre bas de l'imprimante	Le niveau d'encre de l'imprimante est bas.
Niveau d'encre bas de l'imprimante	Le niveau d'encre de l'imprimante est bas.

Problèmes de prise de vue

Incident	Cause	Solution
L'appareil ne s'allume pas	La pile n'est pas installée dans l'appareil	Assurez-vous de la présence des piles dans l'appareil.
	Les piles ne sont pas en place	Vérifiez l'orientation des piles. et réinsérez-les éventuellement dans le logement en respectant les symboles ⊕ ⊖ (p.20)
	Les piles sont faibles	Installez des piles neuves ou utilisez le kit d'adaptateur secteur.
Pas d'images sur l'écran LCD	L'appareil est connecté à un PC	L'écran LCD doit être mis hors tension avant d'être raccordé à l'ordinateur.
	L'appareil photo est branché à un équipement AV	Le moniteur ACL ne fonctionne pas lorsque l'appareil photo est branché à un équipement AV.
	L'image est affichée mais peu visible	L'image affichée sur l'écran LCD peut s'avérer peu visible en extérieur si la lumière est forte.
Déclenchement impossible	Le flash est en cours de recyclage	Il est impossible de prendre des photos pendant la charge du flash. Attendez la fin du charge.
	Pas d'espace disponible sur la carte mémoire SD ou dans la mémoire intégrée	Insérez une carte mémoire SD disposant d'espace libre ou supprimez les images non désirées. (p.25, p.103)
	Enregistrement en cours	Attendez que l'enregistrement soit terminé.
L'image est sombre	Le sujet est trop éloigné dans un environnement sombre comme une scène de nuit par exemple	L'image est sombre si le sujet est trop éloigné. Respectez la portée du flash.

Incident	Cause	Solution
La mise au point n'est pas correcte	Mise au point automatique du sujet difficile	Effectuez la mise au point sur un autre sujet situé à distance identique et verrouillez la mise au point en pressant le déclencheur à mi-course. Pointez alors l'appareil vers votre sujet et pressez le déclencheur à fond (p.38), ou utilisez le mode de mise au point manuelle. (p.71)
	Sujet hors de la zone de mise au point	Cadrez votre sujet dans la mire de mise au point au centre de l'écran LCD. Si le sujet sort de la zone de mise au point, pointez l'objectif vers votre sujet et verrouillez la mise au point (par pression à mi-course du déclencheur), puis recomposez votre scène et pressez le déclencheur à fond.
	Le sujet est trop proche	Réglez le mode centre sur  . (p.70)
	Le mode centre est réglé sur 	Les images sont floues si la mise au point est réglée sur  .
Le flash ne se déclenche pas	Le mode flash est réglé sur  (Flash Eteint)	Réglez sur Auto ou  (Flash en marche). (p.72)
	Le mode prise de vues est réglé sur  Le mode centre est réglé sur  Le mode de prise de vue est réglé sur  ou 	Le flash ne décharge pas si ces modes ont été sélectionnés.
La connexion USB avec l'ordinateur ne fonctionne pas correctement	Le mode de connexion USB est réglé sur [PictBridge]	Changez le mode de connexion USB pour [PC]. (p.137)
La connexion USB avec l'imprimante ne fonctionne pas correctement	Le mode de connexion USB est réglé sur [PC]	Changez le mode de connexion USB pour [Pictbridge]. (p.118)

Il se peut que l'électricité statique nuise au bon fonctionnement de l'appareil. Dans ce cas, essayez de retirer et de recharger les piles. Si l'appareil s'allume et qu'il fonctionne correctement, cela signifie qu'il ne présente pas de dysfonctionnement et qu'il peut être utilisé comme à l'accoutumée.

Caractéristiques principales

Type	Appareil photo numérique compact entièrement automatique avec zoom incorporé	
Nombre effectif de pixels	7,1 mégapixels	
Capteur	7,38 mégapixels (pixels totaux) CCD de 1/2,5 pouces à transfert interligne avec filtre de couleurs primaires	
Pixels enregistrés	Image fixe	7M (3027×2304 pixels), 5M (2592×1944 pixels) 4M (2304×1728 pixels), 3M (2048×1536 pixels) 2M (1600×1200 pixels), 1024 (1024×768 pixels) 640 (640×480 pixels)
	Vidéo	640 (640×480 pixels), 320 (320×240 pixels)
Sensibilité	Auto, manuel (ISO 80/160/320/400*: sensibilité sortie standard) *ISO 400 n'est disponible que lors du réglage manuel.	
Formats de fichier	Image fixe	JPEG (Exif 2.2), DCF, DPOF, PictBridge, PRINT Image Matching III
	Vidéo	AVI (Norme MJPEG), séquence vidéo, environ 28 fps (640), 30 fps (320), système PCM, son monaural, couleur réelle/sépia/noir et blanc
	Son	Message vocal, dictaphone : système WAVE (PCM), monaural

Niveau qualité Image fixe ★★★ Excellent, ★★ Très bon, ★ Bon

Support de stockage Mémoire intégrée (env. 11 Mo), carte mémoire SD

Capacité de stockage des images et durée d'enregistrement approximatifs
Image fixe

	★★★ (excellent)		★★ (très bon)		★ (bon)	
	Mémoire intégrée	128 Mo	Mémoire intégrée	128 Mo	Mémoire intégrée	128 Mo
7M 3072×2304	2 images	34 images	5 images	67 images	8 images	101 images
5M 2592×1944	3 images	48 images	7 images	93 images	11 images	135 images
4M 2304×1728	4 images	60 images	10 images	121 images	15 images	174 images
3M 2048×1536	6 images	75 images	13 images	152 images	19 images	222 images
2M 1600×1200	10 images	121 images	18 images	203 images	27 images	306 images
1024 1024×768	21 images	244 images	37 images	408 images	48 images	533 images
640 640×480	44 images	490 images	70 images	767 images	94 images	1023 images

La capacité de stockage d'images est uniquement indiquée à titre de référence. La capacité réelle peut en effet varier en fonction de la carte mémoire SD et du sujet.

	Vidéo		Son	
	Mémoire intégrée	128 Mo	Mémoire intégrée	128 Mo
640 640×480	13 s	2 min 26 s	17 min 19 s	2 h 5 min 44 s
320 320×240	2 min 7 s	4 min 52 s		

La durée d'enregistrement est indiquée à titre de référence uniquement. La durée réelle d'enregistrement peut varier en fonction de la carte mémoire SD et du sujet.

Balance blancs	Auto, Lumière du jour, Ombre, Tungstène, Lumière fluo, Manuel			
Objectif	Focale	6 mm – 18 mm (équivalente à 36 mm-108 mm en format 35 mm)		
	Ouverture	f/2,7 - f/4,8		
	Composition de l'objectif	7 éléments en 6 groupes (deux lentilles asphériques)		
	Type de zoom	Commandé électriquement		
	Plage de l'image	Environ 157 mm × 118 mm (l'écran est plein) (mode macro)		
	Cache-objectif	Commandé électriquement		
Zoom numérique	Mode capture	Max 4× (s'associe à un zoom optique 3× pour un grossissement de zoom équivalent à 12×)		
Écran LCD	Moniteur ACL TFT à faible réflexion de 6,1 cm (2,4 po) (avec rétroéclairage), environ 110 000 pixels			
Fonctions de lecture	Cadre unique, index de 9 cadres, agrandissement (max. x8, défilement), affichage de dossier, rotation, lecture du son, lecture de mémos vocaux, sélectionner et supprimer, diaporama, lecture de vidéo, copie d'images/fichiers audio, redimensionnement, protection, DPOF			
Modes de mise au point	Autofocus, macro, infini, mise au point manuelle			
	Type	Système de détection du contraste TTL par capteur mise au point automatique 3 points (AF multiple/ locale modifiable)		
	Image fixe (de l'avant de l'objectif)	Normal	: environ 0,5 m – ∞ (plage de zoom entière)	
		Macro	: environ 0,15 m – 0,6 m (grand angle)	
		Paysage	: ∞ (plage de zoom entière)	
Mise au point manuelle		environ 0,15 m – ∞ (grand angle), : environ 0,5 m – ∞ (télé)		
Mémorisation de la mise au point	En pressant le déclencheur à mi-course			

Mécanisme d'exposition	Mesure AE	Mesure TTL par capteur (mesure à segments multiples)
	Correction IL	±2 IL (incréments de 1/3 IL)
Modes de prise de vue	Vert, Programme, Nocturne, Vidéo, Enregistrement vocal, Compos. Cadre Créa., Paysage, Fleur, Portrait, Mer et Neige, Mouvements, Animaux domestiques, Feux d'artifice, Soleil couchant, Auto-portrait	
Vidéo	Durée d'enregistrement continue	Environ 1 seconde - jusqu'à ce que la mémoire intégrée ou la carte mémoire SD soit saturée* *There is a limitation of max. 182min. for movie recording time regardless of SD memory card capacity.
Obturbateur	Type	Obturbateur électronique/mécanique
	Vitesse	Environ 1/2000 s - 4 s
Flash	Type	Flash automatique avec fonction de réduction des yeux rouges
	Modes de flash	Auto (faible luminosité), Flash Coupé, Flash Forcé, Auto+Yeux rouges, Flash+Yeux rouges (synchronisation lente possible uniquement en mode nocturne)
	Portée effective	Grand angle : environ 0,5 m-4,4 m (ISO Auto) Télé : environ 0,6 m-2,5 m (ISO Auto)
Modes prise de vues	Vue par vue, retardateur (env. 10 s, env. 2 s), rafale, compos. cadre créa.	
Retardateur	Contrôlé électroniquement, avec temporisation d'environ 10 s, 2 s	
Alimentation électrique	Deux piles AA (alcaline, lithium, nickel-manganèse ou Ni-MH), kit d'adaptateur secteur (en option)	
Autonomie des piles	Nombre d'images enregistrables 220 photos (piles alcalines AA)*1	
	Durée de lecture 310 min (piles alcalines AA)*2	
	* 1 La capacité d'enregistrement est le nombre approximatif de prises de vue effectuées lors des tests de conformité CIPA (écran LCD allumé, flash utilisé pour 50 % des prises de vue et 23 °C). Les performances réelles peuvent varier en fonction des conditions de fonctionnement.	
	* 2 Selon les résultats des test menés en interne. La durée réelle peut varier en fonction des conditions d'utilisation.	
Port d'entrée/de sortie	Terminal USB/AV, Terminal de station, Terminal d'entrée CC	
Système de sortie vidéo	NTSC/PAL (monaural)	

PictBridge	Imprimante	Imprimante compatible PictBridge
	Modes d'impression	Imprimer une photo, tout imprimer, imprimer en DPOF
	Format du Papier	Carte, L, 2L, Carte Postale, 100 mm×150 mm, 4"×6", 8"×10", lettre, 11"×17", A4, A3, réglage imprimante
	Type de Papier	★★★, ★★, ★, réglage imprimante
	Qualité	★★★, ★★, ★, réglage imprimante
	Info Bords	Avec/sans, réglage imprimante
ImageLink	Compatible	
Format	94,5 (l) × 61,5 (h) × 35,4 (p) mm (hormis éléments d'utilisation ou saillants) 21,5 mm pour la partie la plus fine (26,5 mm au niveau de la prise en main)	
Poids	137,5 g (hors piles et carte mémoire SD)	
Poids chargé et prêt à l'emploi	185 g (avec piles et carte mémoire SD)	
Accessoires	Deux piles alcalines AS, câble USB/AV, logiciel (CD-ROM, manuel d'utilisation/manuel de branchement de l'ordinateur (CD-ROM), courroie, adaptateur de station d'accueil, guide rapide.	

Tous les appareils PENTAX achetés chez des revendeurs autorisés sont garantis contre tout défaut de fabrication pendant une période de douze mois suivant la date d'achat. Pendant cette période, les réparations et l'échange des pièces défectueuses sont effectuées gratuitement, sous réserve que le matériel ne présente aucune trace de choc, de corrosion par des produits chimiques ou par fuite de batterie, de dommage dû à l'infiltration de sable ou de liquide, de mauvaise manipulation ou de manipulation contraire au mode d'emploi ou de modifications par un réparateur non agréé. Le fabricant et son représentant agréé ne sont pas responsables des réparations ou modifications n'ayant pas fait l'objet d'accord expressément écrit, ni des dommages liés au retard ou à la perte d'usage du matériel ni à leurs conséquences quelles qu'elles soient, directes ou indirectes, causées par la défectuosité du matériel ou par toutes autres causes. Il est expressément reconnu par l'acheteur que la responsabilité du fabricant ou de ses représentants en matière de garantie, implicite ou explicite, est strictement limitée au remplacement des pièces comme indiqué ci-dessus. Il ne sera effectué aucun remboursement d'une réparation faite par un service après-vente non agréé par Pentax.

Procédure pendant la période de garantie de 12 mois

Tout appareil PENTAX reconnu défectueux pendant la période de 12 mois suivant son achat devra être retourné au revendeur chez lequel l'achat a été effectué ou chez le fabricant. S'il n'existe pas de représentant agréé du fabricant dans votre pays, envoyez votre matériel directement au fabricant, en port payé. Dans ce cas, la période d'immobilisation du matériel risque d'être très longue en raison des procédures requises. Si le matériel est couvert par la garantie, la réparation sera effectuée et les pièces remplacées gracieusement avant de vous être renvoyé en état de fonctionnement. Si le matériel n'est plus sous garantie, la réparation sera facturée aux tarifs habituels du fabricant ou de son représentant. Les frais de port sont à la charge du propriétaire de l'équipement. Si votre matériel PENTAX a été acheté dans un autre pays que celui où vous souhaitez faire appliquer la garantie, les frais de remise en état peuvent vous être facturés par le représentant du fabricant de ce pays. Cependant, si le matériel est retourné au fabricant, il sera réparé gratuitement pendant la période de garantie, conformément à cette garantie. Dans tous les cas, les frais d'expédition et les taxes douanières seront à la charge de l'expéditeur. De façon à prouver la date de votre achat (si nécessaire), conservez la facture ou le reçu de cet achat pendant au moins un an. Avant d'expédier votre matériel en réparation, vérifiez d'abord que vous l'envoyez à un représentant officiel du fabricant ou à l'un de ses ateliers agréés, sauf s'il s'agit du fabricant lui-même. Demandez toujours un devis et ne faites procéder aux travaux de réparation qu'après accord écrit du devis.

- Cette garantie n'affecte en rien les droits fondamentaux du client.
- Les garanties locales disponibles chez les distributeurs Pentax de certains pays peuvent remplacer cette garantie. Par conséquent, nous vous conseillons de lire attentivement la carte de garantie fournie avec votre produit au moment de l'achat ou de contacter le distributeur PENTAX de votre pays afin d'obtenir de plus amples informations et de recevoir une copie de la garantie.



La marque CE signifie que l'appareil est conforme aux directives de l'Union européenne.

For customers in USA

STATEMENT OF FCC COMPLIANCE

This device complies with Part 15 of the FCC Rules. Operation is subject to the following two conditions: (1) This device may not cause harmful interference, and (2) this device must accept any interference received, including interference that may cause undesired operation.

Changes or modifications not approved by the party responsible for compliance could void the user's authority to operate the equipment.

This equipment has been tested and found to comply with the limits for a Class B digital device, pursuant to part 15 of the FCC Rules.

These limits are designed to provide reasonable protection against harmful interference in a residential installation. This equipment generates, uses and can radiate frequency energy and, if not installed and used in accordance with the instructions, may cause harmful interference to radio communications. However, there is no guarantee that interference will not occur in a particular installation. If this equipment does cause harmful interference to radio or television reception, which can be determined by turning the equipment off and on, the user is encouraged to try to correct the interference by one or more of the following measures:

- Reorient or relocate the receiving antenna.
Increase the separation between the equipment and receiver.
Connect the equipment into an outlet on a circuit different from that to which the receiver is connected.
- * Consult the dealer or an experienced radio/TV technician for help.

Déclaration de conformité

Conformément à 47CFR, Parties 2 et 15 pour ordinateurs personnels et périphériques de classe B

We: PENTAX Imaging Company
A Division of PENTAX of America, Inc.

Located at: 600 12th Street, Suite 300
Golden, Colorado 80401 U.S.A.
Phone: 303-799-8000 FAX: 303-790-1131

Declare under sole responsibility that the product identified herein complies with 47CFR Parts 2 and 15 of the FCC rules as a Class B digital device. Each product marketed is identical to the representative unit tested and found to be compliant with the standards. Records maintained continue to reflect the equipment being produced can be expected to be within the variation accepted, due to quantity production and testing on the statistical basis as required by 47CFR §2.909. Operation is subject to the following two conditions: (1) This device may not cause harmful interference, and (2) This device must accept any interference received, including interference that may cause undesired operation. The above named party is responsible for ensuring that the equipment complies with the standards of 47CFR §15.101 to §15.109.

Product Name: PENTAX Digital Still Camera

Model Number: Optio E30

Contact person: Customer Service Manager

Date and Place: Colorado, janvier 2007.

Information relative à la mise au rebut



1. Au sein de l'Union européenne

Si ce symbole est inscrit sur votre produit, cela signifie que les produits électriques et électroniques usagés ne doivent pas être mélangés aux ordures ménagères. Il existe un système de collecte spécifique pour ces produits.

Les dispositifs électriques et électroniques usagés doivent être traités séparément et conformément à la législation qui prévoit un traitement, une récupération et un recyclage spécifiques pour ces produits.

Conformément à la législation en vigueur, les foyers au sein des états membres de l'UE peuvent retourner gratuitement leurs équipements électriques et électroniques aux entreprises de collecte appropriées*. Dans certains pays, votre revendeur local peut reprendre votre ancien produit gratuitement si vous achetez un produit neuf similaire.

*Veuillez vous renseigner auprès des autorités locales.

En jetant ce produit correctement, vous êtes sûr que ces déchets subiront le traitement, la récupération et le recyclage adéquats et vous aidez à prévenir les éventuels effets négatifs pour l'environnement et la santé publique qu'une mise au rebut inadaptée pourrait entraîner.

2. Hors de l'UE

Si vous souhaitez jeter votre produit, veuillez contacter avec les autorités locales pour connaître la méthode appropriée de mise au rebut.

En Suisse : les équipements électriques et électroniques usagés peuvent être retournés gratuitement au vendeur, même si vous n'achetez pas de nouveaux produits. Une liste des sites de collecte est disponible sur les sites www.swico.ch ou www.sens.ch.

Symbols

# Fichier	86
[menu Mode Enregistr]	48
mode	92
Mode 	9
Bouton 	41, 43
Mode 	9, 92
Menu [Réglages]	49
Mode vert	57
Bouton vert	42, 44
Suppression	40, 103
Télé	66
Grand angle	66
Agrandir	95
Affichage neuf images	93
Retardateur	64
Programme	51, 56
Nocturne	51, 59
Vidéo	51
Enregistrement vocal	51, 124
Paysage	51
Fleur	51
Portrait	52
Mer & Neige	52
Mouvements	52
Animaux	
Domestiques	52, 60, 62
Doux	51
Feux d'artifice	52, 59
Coucher de soleil	52
Auto-portrait	53
Gastronomie	53

A

Accessoire optionnel	146
Adaptateur pour station	

d'impression	123
Adaptateur secteur	23
Affichage immédiat	38, 81
Affichage neuf images 	93
Affichage par dossier	94
Agrandir 	95
Ajout de son (mémo vocal)	
.....	127
Ajustement du volume	126, 130
Alimentation	31
Alimentation électrique	20
Arrêt auto	140
Auto 	72
Auto AWB	77
Autofocus	79

B

Balance des blancs	77
Bougé de l'appareil	66, 69
Bouton de navigation	42, 44
Bouton vert 	42, 44
Branchement à une imprimante	118



C

Cadence d'image	29
Carte mémoire SD	25
Commande du zoom	41, 43
Contraste	85
Copie	113
Courroie	19

D

Date et heure	35, 133
Déclencheur	38, 41, 43
Diaporama	98



E	
Économie d'énergie	139
Écran de démarrage	132
Enregistrement de séquences vidéo	88
Enregistrement de sons	124
Enregistrement par date ...	136
Équipement audiovisuel	102
F	
Flash	72
Flash en marche ⚡	72
Flash Éteint 🔌	72
Formater	129
I	
ImageLink	123
Impression	118
Impression à l'aide des réglages DPOF	122
Infini ▲	70
Installation des piles	20
Interrupteur général .	31, 41, 43
L	
Laboratoire photo	115
Langue	33, 135
Lecture	39, 92, 101, 126, 128
Lecture de sons	126
Lecture des séquences vidéo	101
Lumière du jour ☀	77
Lumière fluorescente ☼	77
M	
MENU bouton	42, 44
Macro 🌸	70
Manuel 📖	77
Mémo vocal	127
Mémoire	86
Mise au point	70
Mise au point manuelle MF ...	70
Mode centre	70
Mode couleur	91
Mode de connexion USB .	137
Mode de prise de vue	50
Mode lecture seule	32
Mode vert 😊	57
N	
N & B	91
Netteté	82
Niveau de qualité	28, 76
Nombre d'images enregistrables	29
Nombre de pixels	74
NTSC	138
Nuageux 🌄	77
O	
Bouton OK/DISPLAY .	42, 44
Ordinateur	137
P	
PAL	138
Palette du mode lecture	54
Paramétrage de la prise de vue	69, 97
PictBridge	118
Piles	20
Pixels enregistrés	28, 29, 74, 90
Pression à fond (déclencheur)	38
Pression à mi-course (déclencheur)	38
Protéger 🔒	108
R	
Recadrage	112
Redéfinir	110

Réduction des yeux rouges	
 	72, 73
Réglage de l'exposition	68
Réglage par défaut	33
Réglages DPOF	115
Réglages sonores	130
Réinitialisation des réglages	141
Retardateur 	64
Rotation	40

S

Saturation	83, 84
Sauvegarde des réglages	86
Sensibilité	80
Sépia	91
Standard AF	70
Suppression des fichiers son	104
Suppression 	40, 103
Système de sortie vidéo	138



T

Téléviseur	102
Témoin d'usure des piles 	22
Tungstène 	77
Types de son	130

V

Vérification de la carte mémoire	31
Visualisation d'un guide	55

Z

Zoom   	66
Zone de mise au point	79
Zoom numérique	67
Zoom rapide	96

Aide-mémoire

Aide-mémoire