

PENTAX™

Appareil photo numérique

Optio 330

Mode d'emploi



La lecture du mode d'emploi vous permettra de bénéficier d'un fonctionnement optimal de votre appareil.

Nous vous remercions d'avoir choisi cet appareil photo numérique Pentax Optio 330. Veuillez lire le mode d'emploi préalablement à l'utilisation de l'appareil afin de tirer le meilleur parti des fonctions de ce produit. Ce document, qui est à conserver après lecture, sera un outil précieux pour vous aider à comprendre l'ensemble des caractéristiques de l'appareil.

Droits d'auteur

Les images prises à l'aide de l'Optio 330 destinées à un usage autre que privé ne peuvent être utilisées sans autorisation préalable, tel que défini par le Copyright Act (législation relative aux droits d'auteur en vigueur aux Etats-Unis). Soyez particulièrement attentif à l'usage de certaines images même réalisées à titre privé : prises de vues lors de manifestations, dans le cadre de l'entreprise ou destinées à être exposées. Les images prises dans le but d'obtenir des droits d'auteur ne peuvent être utilisées autrement que dans le cadre des droits d'auteur définis par le Copyright Act, et une vigilance particulière est également recommandée à cet égard.

Marques déposées

- CompactFlash et CF sont des marques déposées de SanDisk Corporation.
- Toutes les autres marques ou noms de produits sont des marques déposées de leurs sociétés respectives.
- PENTAX est une marque déposée de Asahi Optical Co., Ltd.
- Le pilote USB utilise un logiciel développé par Phoenix Technologies Ltd. Compatibility Software Copyright © 1997 Phoenix Technologies Ltd., Tous droits réservés.
- PRINT Image Matching est un système où le paramétrage de l'impression est enregistré dans l'en-tête du fichier d'une image créée par un appareil numérique. Il contient les informations relatives aux réglages couleurs et au paramétrage de l'image.
- SEIKO EPSON Corporation est détenteur des droits d'auteur de PRINT Image Matching, Version 1.0.

A l'attention des utilisateurs de cet appareil

- Il existe un risque d'effacement des données enregistrées ou de mauvais fonctionnement de l'appareil en cas d'utilisation à proximité d'installations génératrices de forts rayonnements électromagnétiques ou de champs magnétiques.
- L'écran à cristaux liquides a été conçu grâce à une technologie de très haute précision. Bien que le taux de pixels effectifs soit d'au minimum 99,99 %, il est possible que 0,01 % ou moins des pixels restent inactifs ou au contraire soient actifs alors qu'ils ne devraient pas l'être. Ceci n'a toutefois aucun effet sur l'image enregistrée.
- Il est possible que les illustrations et l'écran d'affichage du moniteur ACL figurant dans le présent manuel diffèrent du produit réel.

VOTRE APPAREIL

Nous avons pris le plus grand soin dans la conception de cet appareil pour vous permettre de l'utiliser en toute sécurité. Cependant, veuillez à bien suivre les précautions d'emploi énumérées sur cette page et représentées par des pictogrammes.



Danger

Ces pictogrammes indiquent que l'utilisateur risque de rencontrer de graves difficultés en cas de non observation de la précaution d'emploi spécifiée.



Attention

Ces pictogrammes indiquent que l'utilisateur risque de rencontrer des difficultés légères ou assez graves ou que l'utilisation de l'appareil peut s'avérer dangereuse en cas de non observation de la précaution d'emploi spécifiée.



Danger :

- N'essayez jamais de démonter ou de modifier l'appareil. L'appareil contient des pièces sous haute tension et il existe un risque de décharge électrique.
- N'essayez jamais de toucher les parties internes de l'appareil visibles à la suite d'une chute ou pour toute autre raison car il existe un risque de décharge électrique.
- Il est dangereux d'enrouler la courroie autour de son cou. Soyez particulièrement vigilant avec les enfants en bas âge.
- Veillez à utiliser un adaptateur secteur et un chargeur de batterie de tension et voltage correspondant à l'appareil. Il existe un risque d'incendie ou de décharge électrique en cas d'utilisation d'un adaptateur secteur autre que celui précisé pour l'appareil.
- Cessez toute utilisation de l'adaptateur secteur en cas d'orage car il existe un risque d'incendie ou de décharge électrique.



Attention :

- Ne touchez pas à l'appareil si celui-ci prend feu suite à un court-circuit et n'essayez pas non plus d'extraire la batterie ou de l'insérer car il existe un risque de flammes.
- Retirez immédiatement la batterie de l'appareil si elle explose ou commence à fumer. Veillez à ne pas vous brûler pendant cette opération.
- Certaines parties de l'appareil chauffent pendant l'utilisation de l'appareil. Soyez vigilant, de légères brûlures étant possibles en cas de maniement prolongé.

Précautions d'utilisation

- N'utilisez jamais de solvants tels que diluants, alcool ou essence pour nettoyer l'appareil.
- Évitez de conserver l'appareil dans des endroits où la température est élevée ou dans des endroits humides. Soyez particulièrement vigilant à l'égard des véhicules où des températures très importantes sont possibles.
- Évitez de stocker l'appareil dans une pièce où se trouvent des pesticides ou des produits chimiques. Stockez l'appareil dans un endroit bien ventilé pour éviter la formation de moisissures.
- N'utilisez pas votre appareil s'il risque d'être au contact de la pluie, de l'eau ou de tout autre liquide car il n'est ni étanche, ni résistant aux intempéries. S'il est mouillé ou éclaboussé, séchez-le immédiatement avec un chiffon sec et doux.
- Assurez-vous que l'appareil n'est pas soumis à des chocs ou vibrations importantes ou à de fortes pressions. Protégez-le par un sac matelassé lorsque vous le transportez en voiture, moto ou bateau, etc.
- L'écran à cristaux liquides s'assombrit à des températures avoisinant 60°C mais redevient normal à une température normale.
- L'affichage de l'écran à cristaux liquides s'effectue plus lentement par basse température mais ceci fait partie des propriétés de tout écran à cristaux liquides et ne constitue pas un défaut de fonctionnement.
- Utilisez une soufflette pour dépeussier le viseur ou l'objectif.
- Pour que votre appareil conserve ses performances optimales, nous vous conseillons de le faire réviser tous les ans ou tous les deux ans.
- Si votre appareil est resté inutilisé pendant une assez longue durée et que vous devez prendre des photos importantes (mariage ou voyage par exemple), il est important que vous effectuiez des essais préalablement. Aucune garantie ne peut être donnée vis-à-vis de dommages résultant de l'utilisation de l'appareil (coûts survenant à la suite de la prise de vue ou perte d'une partie des bénéfices tirés de l'utilisation de l'appareil).
- Les brusques changements de température peuvent entraîner la formation de gouttelettes de condensation à l'intérieur comme à l'extérieur de l'appareil. Dans un tel cas, mettez l'appareil dans un sac. Sortez-le seulement lorsqu'il aura atteint la température ambiante.
- La fourchette de température d'utilisation de l'appareil est comprise entre 0°C et 40°C.
- Veillez à ce qu'aucun élément étranger, terre, sable, poussière, eau, gaz, sel, etc. ne pénètre dans l'appareil car il pourrait l'endommager. Essuyez toute goutte d'eau éventuellement présente sur l'appareil.
- En cas de changement de batterie, utilisez une batterie de marque et de type identiques et assurez-vous de ne pas confondre la nouvelle batterie avec l'ancienne.

Table des matières

POUR UNE UTILISATION EN TOUTE SECURITE	
DE VOTRE APPAREIL	1
Précautions d'utilisation	2
Table des matières	3
Table des matières du mode d'emploi	5
Vérification du contenu de l'emballage	6
Descriptif de l'appareil	7
Noms des éléments fonctionnels	8
Préparation de l'appareil	9
Mise en place de la courroie	9
Alimentation de l'appareil	10
Chargement de la batterie	10
Installation de la batterie	11
Utilisation d'un adaptateur secteur (en option)	13
Installation de la carte CF (en option)	14
Réglages initiaux	16
Démarrage rapide	18
Prise de vue images fixes	18
Lecture des images fixes	20
Opérations de base	22
Mise sous/hors tension de l'appareil	22
Changement de mode	23
Utilisation des fonctions des boutons	24
Mode capture	24
Mode lecture	25
Menus	26
Utilisation des menus	26
Liste des menus	28
Opérations de prise de vue	30
Affichage de paramétrage de la prise de vue (Mode Affichage)	30
Opérations de prise de vue	31
Prise de vue images fixes en mode automatique (Mode Auto)	31
Prise de vue en basse lumière (Mode scène de nuit)	31
Prise de vue en mode manuel (mode d'exposition manuel)	32
Association d'images (Mode surimpression)	34
Prise de vue en continu	35
Utilisation du retardateur	36
Commande à distance (en option)	37
Prise de vue vidéo (Mode séquences vidéo)	38
Réglage des fonctions de la prise de vue	39
Réglage du viseur	39
Changement de la taille du sujet	40
Sélection d'un mode de mise au point	41
Correction d'exposition	42
Changement de la vitesse d'obturation	42
Changement de l'ouverture	42
Sélection du mode de flash	43
Sélection de la résolution d'enregistrement	44
Sélection des niveaux de qualité	45
Réglage des couleurs en fonction de la lumière (Balance blancs)	46
Changement de la zone de mise au point (Zone m.a.p.)	48

Réglage de la plage de mesure pour détermination de l'exposition (Mesure AE)	49
Réglage de la sensibilité ISO (Sensibilité ISO)	49
Sélection du mode couleur (Couleur)	50
Réglage de la durée de l'affichage immédiat (Affich. immédiat)	50
Réglage de la netteté (Netteté)	51
Réglage de la saturation (Saturation)	51
Réglage du contraste (Contraste)	51
Sauvegarde des réglages (Mémoire)	52
Lecture/Effacement	53
Lecture des images sur l'appareil	53
Lecture des images fixes	53
Lecture zoom	53
Lecture des séquences vidéo	54
Affichage du paramétrage de la prise de vue (Mode affichage)	55
Affichage neuf images	56
Diaporama	57
Effacement des images	58
Effacement d'une seule image	58
Effacement de toutes les images	59
Protection des images contre l'effacement (Protéger)	60
Réglage des paramètres de l'impression	61
Impression d'images uniques	61
Impression de toutes les images	62
Visualisation des images sur un écran TV	63
Visualisation des images avec PC (Windows)	64
Visualisation des images avec Macintosh	68
Réglages	72
Réglages de l'appareil	72
Formatage d'une carte CF	72
Réglage du format de la date	73
Changement de la date/heure	73
Réglage de l'heure	74
Réglage du bip sonore	75
Changement de la langue d'affichage	76
Changement du système de sortie vidéo	76
Système d'économie d'énergie	77
Mise hors tension automatique	77
Réinitialisation des réglages par défaut (Réinitial.)	78
Réglage de l'heure de déclenchement de l'avertissement sonore	79
Vérification de l'avertissement sonore/alarme	79
Réglage de l'alarme	80
Annulation de l'alarme	80
Annexe	81
Liste des noms de ville	81
Messages	82
Problèmes de prise de vue	84
Caractéristiques principales	88
GARANTIE	90

Table des matières du mode d'emploi

Ce mode d'emploi est constitué des chapitres suivants :

● Préparation de l'appareil

Ce chapitre explique ce que vous devez faire avant d'effectuer les premières photos. Il est important que vous en preniez connaissance et que vous suiviez les instructions qui y sont données.

● Démarrage rapide

Ce chapitre fournit les informations relatives à la manière simplifiée de prendre des photos et de lire les images. Il permet de démarrer la prise de vue immédiatement.

● Opérations de base

Ce chapitre explique les opérations de base comme les fonctions du sélecteur de mode et des boutons ainsi que l'utilisation des menus. Pour plus de renseignements, reportez-vous respectivement aux chapitres [Opérations de prise de vue], [Lecture/Effacement] et [Réglages].

● Opérations de prise de vue

Ce chapitre détaille les différentes manières de capturer les images en expliquant comment régler les fonctions correspondantes.

● Lecture/Effacement

Ce chapitre indique comment lire les images sur l'appareil ou un écran de TV et comment supprimer des images.



● Réglages

Ce chapitre explique comment régler les fonctions annexes de l'appareil.

● Annexe

L'annexe présente les messages affichés sur le moniteur ACL et indique comment procéder en cas de problème.

La signification des symboles utilisés dans le mode d'emploi est présentée ci-dessous :

	renvoie à une page de référence fournissant des explications sur l'opération.
	précise des informations utiles à connaître.
	indique les précautions à prendre lors du maniement de l'appareil.

Vérification du contenu de l'emballage



Appareil photo
(Optio 330)



Batterie lithium-ion
rechargeable (D-LI2)



Chargeur de batterie
(D-BC2)



Câble vidéo (I-VC2)



Câble USB (I-USB2)



Cordon d'alimentation
secteur (D-CO2J)*



CD-ROM du logiciel
(S-SW2)



Courroie EO



Mode d'emploi
(c'est-à-dire le présent manuel)

* Type de cordon d'alimentation secteur

D-CO2A Australie / D-CO2B Royaume Uni / D-CO2E Europe / D-CO2H Hong Kong / D-CO2J Japon / D-CO2K Corée / D-CO2U Etats-Unis, Canada

Descriptif de l'appareil

Vue avant

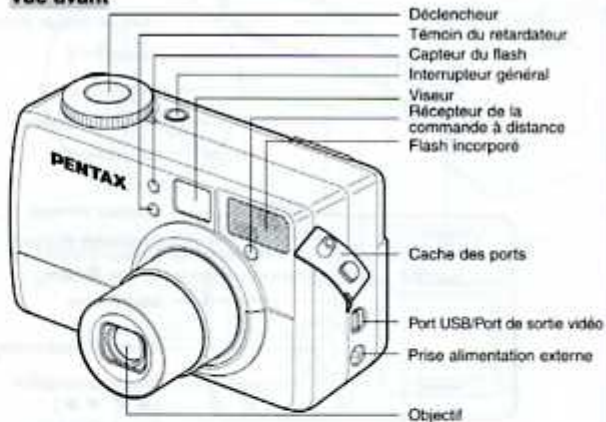

Vue arrière

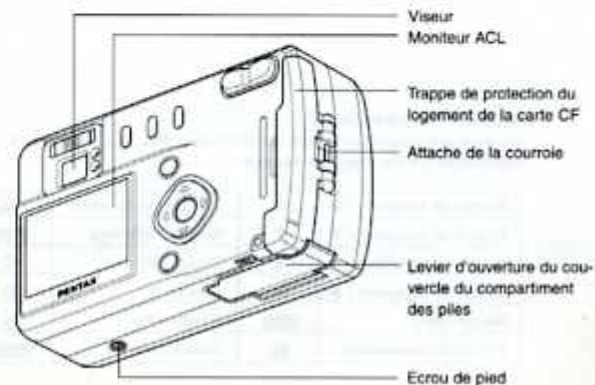

Noms des éléments fonctionnels

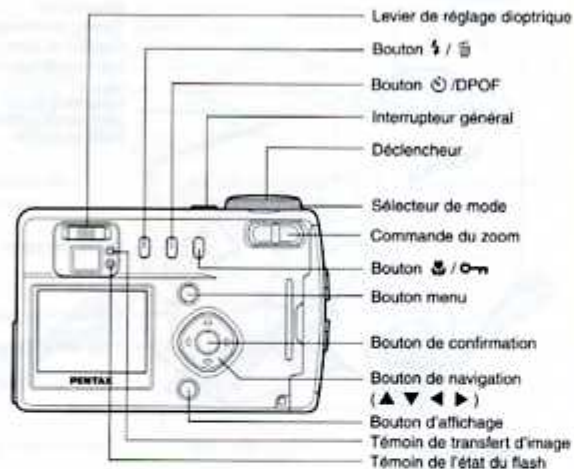

● Guide des opérations

Un guide des boutons est affiché sur le moniteur ACL. Les boutons sont représentés comme indiqué ci-dessous :

Bouton de navigation (▲)	(▲)	Commande du zoom	
Bouton de navigation (▼)	(▼)	Bouton d'affichage	
Bouton de navigation (◀)	(◀)	Bouton DPOF	
Bouton de navigation (▶)	(▶)	Bouton	
Bouton menu		Bouton	
Bouton de confirmation		Déclencheur	

Préparation de l'appareil Mise en place de la courroie

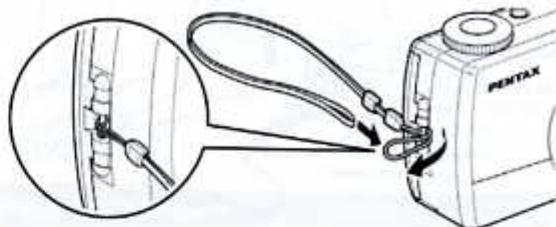

Glissez l'extrémité étroite de la courroie dans l'attache de la courroie et passez l'autre extrémité dans la boucle.

Alimentation de l'appareil

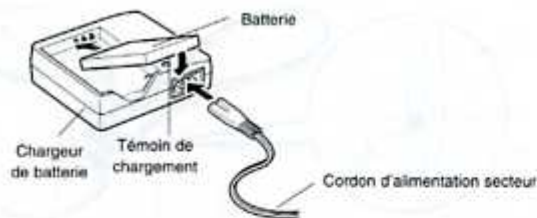

Chargement de la batterie

Rechargez la batterie si vous utilisez l'appareil pour la première fois ou si le message [Pile épuisée] s'affiche.

- 1** Branchez le cordon d'alimentation secteur sur le chargeur de batterie.
- 2** Branchez le cordon d'alimentation secteur dans la prise secteur.
- 3** Placez la batterie dans le chargeur, étiquette vers le bas. Le témoin de chargement est rouge pendant le chargement ; il passe au vert lorsque la batterie est chargée.
- 4** Le chargement terminé, retirez la batterie du chargeur.



- Le chargement prend environ 120 minutes. La plage de température ambiante pour un chargement correct de la batterie est comprise entre 0 et 40°C.
- Le temps de chargement peut varier en fonction de la température ambiante et des conditions de chargement.
- Lorsqu'elle arrive en fin de durée de vie, une batterie fraîchement rechargée ne permet des durées d'utilisation de l'appareil que de plus en plus courtes. Il est alors temps de remplacer la batterie.



- Veillez à recharger la batterie lors de l'achat ou en cas d'inactivité prolongée de l'appareil.
- Le chargeur ne doit pas être employé pour recharger des piles autres que la batterie lithium-ion rechargeable D-LI2.
- La batterie peut être défectueuse si le témoin de chargement ne s'allume pas alors que la batterie est placée correctement. Remplacez-la par une nouvelle batterie.

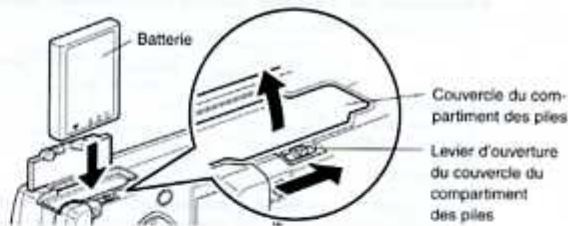

Installation de la batterie

Installez la batterie fournie. Rechargez préalablement la batterie s'il s'agit d'une première utilisation de l'appareil.

- 1** Faites glisser le levier de déverrouillage du couvercle du logement des piles dans le sens indiqué par la flèche pour accéder au logement des piles.
- 2** Introduisez la batterie, étiquette orientée vers le dos de l'appareil.
- 3** Refermez le couvercle du logement des piles.



Il est recommandé d'utiliser l'adaptateur secteur D-AC2 (en option) en cas d'utilisation prolongée de l'appareil. (☞ p.13)



- Ne tentez pas d'ouvrir le couvercle du logement des piles ni d'extraire la batterie lorsque l'appareil est sous tension.
- En cas d'inactivité prolongée de l'appareil, retirez la batterie.
- La date doit être de nouveau réglée si la batterie est restée longtemps hors de l'appareil.
- Veillez à introduire la batterie correctement. Une mauvaise orientation peut être responsable d'un dysfonctionnement.

● Autonomie de la batterie (batterie complètement rechargée)

	Nombre d'images enregistrables		Lecture
	Moniteur ACL activé	Moniteur ACL désactivé	
Utilisation du flash pour 50 % des photos	Environ 150	Environ 190	Environ 75 min.
Sans le flash	Environ 190	Environ 265	





* Les indications du tableau ci-dessus sont fonction des conditions de mesure de PENTAX et peuvent varier selon le mode de capture et de prise de vue.



Les performances de la batterie peuvent se dégrader à basse température.

● Témoin d'usure des piles

Vous pouvez vérifier le niveau de la batterie à l'aide du symbole  affiché sur l'écran ACL.

 (voyant vert)	: Batterie suffisamment chargée.
↓	
 (voyant vert)	: Batterie faible.
↓	
 (voyant jaune)	: Batterie très faible.
↓	
 (voyant rouge)	: Batterie déchargée.
↓	
[Pile épuisée]	: L'affichage de ce message est suivi de la mise hors tension de l'appareil.

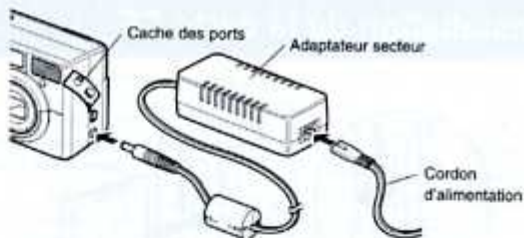

Utilisation de l'adaptateur secteur (en option)

Il est recommandé d'utiliser l'adaptateur secteur D-AC2 (en option) en cas d'utilisation prolongée du moniteur ACL ou de connexion de l'appareil à un ordinateur.

- 1 Branchez le cordon d'alimentation sur l'adaptateur secteur.
- 2 Branchez le cordon d'alimentation secteur dans la prise secteur.
- 3 Ouvrez le cache des ports et branchez l'adaptateur secteur sur la prise d'alimentation externe.



- Assurez-vous que l'appareil est hors tension avant de brancher l'adaptateur secteur.
- En cas d'utilisation de l'adaptateur secteur D-AC2, il est impératif de lire son mode d'emploi.

Installation de la carte CF

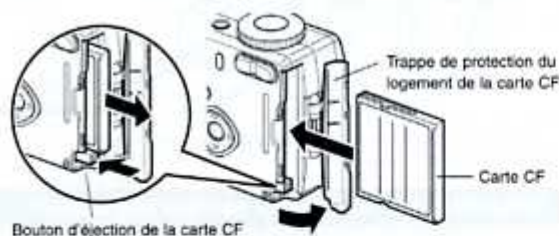

Les images capturées sont enregistrées sur la carte CompactFlash (CF). Veillez à ce que l'appareil soit hors tension avant d'installer la carte CF (en option).

Installation de la carte CF

- 1 Ouvrez la trappe de protection du logement de la carte CF.
- 2 Orientez la carte de telle sorte que le symbole ▲ de la carte soit situé du côté de l'objectif et que le connecteur à broches de la carte soit orienté vers la fente, puis introduisez la carte à fond.
- 3 Refermez la trappe de protection du logement de la carte CF.

Extraction de la carte

- 1 Ouvrez la trappe de protection du logement de la carte CF.
- 2 Pressez le bouton d'éjection de la carte CF et retirez la carte.
- 3 Refermez la trappe de protection du logement de la carte CF.

L'appareil se met automatiquement hors tension si vous ouvrez la trappe de protection du logement de la carte CF.

● Nombre approximatif d'images enregistrables et résolution d'enregistrement/niveaux de qualité

Résolution d'enregistrement (pixels)	Niveau de qualité		
	Excellent (★★★)	Très bon (★★)	Bon (★)
2048 × 1536	Environ 10	Environ 13	Environ 26
1024 × 768	Environ 40	Environ 53	Environ 94
640 × 480	Environ 106	Environ 160	Environ 228

- Le tableau ci-dessus indique le nombre d'images enregistrables sur une carte CF de 16 Mo.
- Les valeurs de ce tableau ont été établies sur la base d'une utilisation standard de l'appareil définie par PENTAX et peuvent varier selon le sujet, les conditions de prise de vue, le mode de capture, la carte CF, etc.

Précautions à prendre lors de l'utilisation d'une carte CF

- Assurez-vous que l'appareil est hors tension avant d'installer ou d'extraire la carte CF.
- Une carte CF pouvant être très chaude immédiatement après utilisation de l'appareil, retirez-la avec précaution.
- N'extrayez jamais une carte ou n'essayez jamais de mettre l'appareil hors tension pendant l'enregistrement des données sur la carte ou le transfert vers un autre dispositif : des données pourraient être perdues ou la carte endommagée.
- Ne déformez pas la carte CF et évitez-lui tout choc important. Veillez à ce qu'elle n'entre pas en contact avec de l'eau et à ce qu'elle ne soit pas soumise à des températures élevées.
- Avant toute utilisation, assurez-vous de formater les cartes mémoires non utilisées ou celles ayant servi sur un autre appareil. Reportez-vous au paragraphe "Formatage de la carte CF" (p. 72).
- N'essayez jamais d'extraire une carte CF en cours de formatage car ceci pourrait endommager la carte de façon irréversible.
- Il existe un risque d'effacement des données contenues dans la carte CF dans les cas de figure suivants. En aucun cas, Pentax ne saurait être tenu responsable de l'effacement des données.
 - utilisation défectueuse de la carte CF
 - carte CF placée à proximité d'éléments susceptibles de générer de l'électricité statique ou des interférences électriques
 - Non utilisation prolongée de la carte
 - carte éjectée, adaptateur secteur débranché ou batterie extraite de l'appareil
 - transfert de données en cours (clignotement vert du témoin de transfert d'image et clignotement rouge du témoin de l'état du flash)
- La carte CF a une durée de vie limitée. Les données sauvegardées peuvent être endommagées si la carte CF reste inutilisée pendant trop longtemps. Assurez-vous d'effectuer régulièrement les sauvegardes nécessaires sur un ordinateur.
- Evitez d'utiliser ou de ranger la carte à proximité d'éléments générateurs d'électricité statique ou d'interférence électrique.
- Evitez d'utiliser ou de stocker la carte dans des endroits sujets à des variations de température brutales ou à la condensation, et veillez à ne pas la laisser exposée en plein soleil.

Réglages initiaux

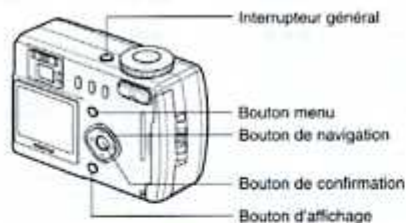

L'écran des réglages initiaux apparaît à la première mise sous tension de l'appareil.
Vous pouvez effectuer les réglages suivants en les sauvegardant.

● Langue d'affichage

Vous pouvez choisir la langue d'affichage des menus, des messages d'erreur, etc. parmi les langues suivantes : anglais, français, allemand, espagnol, italien et japonais.

● Ville

Vous pouvez définir la ville dans laquelle vous utilisez l'appareil parmi 62 noms de villes.
La liste des villes et les noms de code sont fournis en page 81.

● Date et heure

Vous pouvez régler la date et l'heure qui deviennent alors l'heure de référence.

Il est possible de sauter cette étape en appuyant sur le bouton menu. L'écran des réglages initiaux réapparaît lors de la mise sous tension suivante de l'appareil.

1 Mettez l'appareil sous tension.

1. Pressez l'interrupteur général.

L'appareil est sous tension et l'écran des réglages initiaux s'affiche sur le moniteur ACL.

2 Choix de la langue d'affichage.

1. Sélectionnez la langue d'affichage à l'aide du bouton de navigation (► ou ◀).
2. Pressez le bouton de navigation (▼).

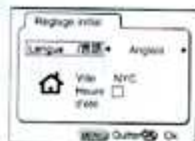

En cas de non réglage à ce niveau, les menus et messages d'erreur s'affichent en anglais.

3 Sélectionnez la ville la plus proche correspondant au fuseau horaire de l'endroit dans lequel vous allez utiliser l'appareil.

1. Sélectionnez la ville à l'aide du bouton de navigation (◀ ►).
 2. Pressez le bouton de navigation (▼).
 3. Activez (☑) ou désactivez (☐) l'heure d'été à l'aide du bouton de navigation (◀ ►).
 4. Pressez le bouton de confirmation.
- L'écran de réglage de la date et de l'heure apparaît.



4 Réglez la date et l'heure.

1. Modifiez l'année à l'aide du bouton de navigation (▲ ▼).
2. Pressez le bouton de navigation (►):
▲ et ▼ s'affichent au-dessus et au-dessous du mois.
3. Recommencez les étapes 1 et 2 pour modifier le [mois], le [jour], l'[heure] et les [minutes] et sélectionnez le format d'affichage sur 12 heures ou 24 heures à l'aide du bouton d'affichage.
4. Une fois les réglages terminés, pressez le bouton de confirmation lorsque l'horloge atteint 00 secondes.



L'écran confirmant les réglages apparaît et l'appareil est prêt pour photographier.



Il est possible de modifier les réglages effectués.
Reportez-vous au paragraphe " Changement de la langue d'affichage " (p.76), " Réglage de l'heure " (p.74) et " Changement de la Date/Heure " (p.73).

Prise de vue des images fixes

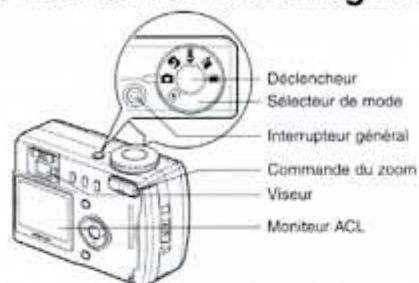

Pour une prise de vue images fixes simplifiée :
Déclenchement automatique du flash en fonction des conditions d'éclairage.

1 Pressez l'interrupteur général.

L'appareil est mis sous tension.

2 Réglez le sélecteur de mode sur .

3 Cadrez votre sujet dans le viseur.

La mire au centre du viseur correspond à la zone de mise au point automatique.

Il est possible de modifier la taille de votre sujet en pressant la commande du zoom.

▲ agrandit la taille du sujet.

▲▲ réduit la taille du sujet.

● Prise de vue à l'aide du moniteur ACL

Il est possible de prendre des photos en visualisant l'image sur le moniteur ACL si celui-ci a été activé.

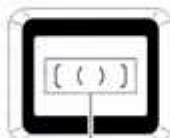

Mire de mise au point



Mire de mise au point

Changement de la plage et de la zone de mise au point  p.41, 48

Blocage du déclenchement automatique du flash  p.43

Affichage du paramétrage de la prise de vue  p.30

4 Pressez le déclencheur.

L'image s'affiche sur le moniteur ACL pendant 0,5 secondes (Affichage immédiat) et est enregistrée sur la carte CF. La photo suivante est possible dès l'apparition sur le moniteur ACL de l'image vue dans l'objectif.

Utilisation du déclencheur

Le déclencheur fonctionne en deux temps.

● Déclencheur pressé à mi-course

Lorsque le déclencheur est pressé légèrement (à mi-course), la mise au point, l'exposition et la balance des blancs sont verrouillées. Les informations suivantes s'affichent sur le moniteur ACL.

① Zone de mise au point

La mire devient verte si la mise au point est correcte. Dans le cas contraire, elle devient rouge.

② Symbole du flash

Le symbole du flash indique l'état du flash lorsque le déclencheur est pressé.

③ Réglage de l'ouverture et de la vitesse d'obturation.

Les réglages de l'ouverture et de la vitesse d'obturation sont habituellement affichés en blanc. Ils apparaissent en orange en cas de sous-exposition ou de surexposition.

● Déclencheur pressé à fond

La photo est prise lorsque le déclencheur est pressé à fond à partir de sa position à mi-course.

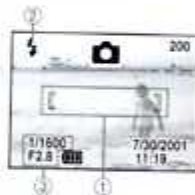

Affichage immédiat

Le réglage de l'affichage immédiat par défaut est de 0,5 secondes pendant lesquelles vous pouvez supprimer l'image.

Changement de la durée de l'affichage immédiat  p.50

Effacement des images  p.58

Lecture des images fixes

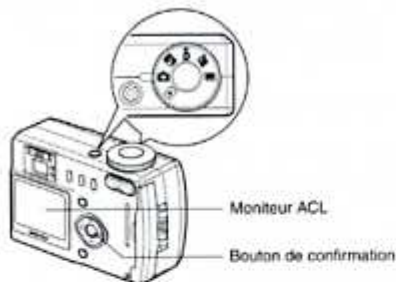

Lecture de la dernière image prise (Visualisation facile)

Il est possible d'afficher la dernière image fixe prise.

- 1** Pressez le bouton de confirmation après avoir pris une photo.

La dernière image prise s'affiche sur le Moniteur ACL. Vous pouvez effacer l'image pendant la durée de cet affichage.

Pressez de nouveau le bouton de confirmation pour retourner en prise de vue.



Effacement des images p.58

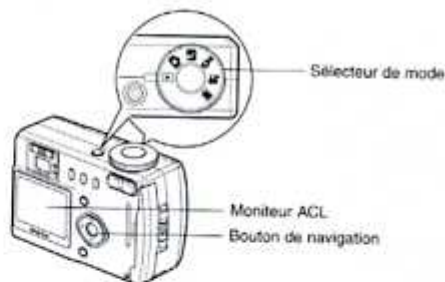

Lecture d'une seule image

Il est possible de lire les images fixes une par une.

- 1** Réglez le sélecteur de mode sur

Une image s'affiche sur le moniteur ACL

- 2** Pressez le bouton de navigation (◀ ▶).

- affiche l'image précédente.
- affiche l'image suivante.



L'appareil affiche le premier photogramme en cas de séquence filmée.

Mise sous/hors tension de l'appareil

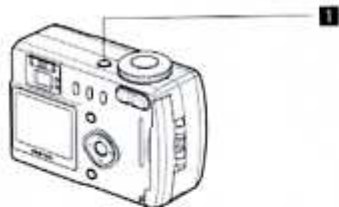

L'appareil est mis sous tension et hors tension à l'aide de l'interrupteur général.

1 Pressez l'interrupteur général.

L'appareil est sous tension.

Pressez l'interrupteur général de nouveau pour mettre l'appareil hors tension.

Changement du mode

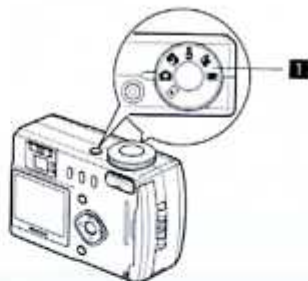

Le mode capture permet de prendre des photos et le mode lecture s'utilise pour lire ou effacer des images. Le choix du mode s'effectue à l'aide du sélecteur de mode.

Mode capture

	Mode d'exposition automatique	La plupart des réglages sont effectués automatiquement par l'appareil lors de la prise de vue.	p.18, 31
	Mode scène de nuit	Ce mode permet de prendre des sujets faiblement éclairés comme les scènes de nuit.	p.31
	Mode d'exposition manuelle	Il est possible de régler l'ouverture et la vitesse d'obturation manuellement.	p.32
	Mode séquences vidéo	Ce mode permet de prendre des séquences vidéo.	p.38
	Mode surimpression	La photo est élaborée à partir de plusieurs images.	p.34

Mode lecture

	Mode lecture	Ce mode permet la lecture des images enregistrées.	p.53
--	--------------	--	------

1 Réglez le sélecteur de mode de manière à aligner le repère sur ou .

Utilisation des fonctions des boutons

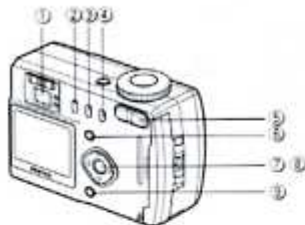

Mode capture

- 1 Levier de réglage dioptrique**
Règle le viseur pour une clarté optimale. (E38 p.39)
- 2 Bouton \downarrow**
Change le mode de flash. (E38 p.43)
- 3 Bouton \odot**
Change le mode de prise de vue comme suit :
Retardateur (E38 p.36)
Commande à distance (E38 p.37)
Prise de vue en mode continu (E38 p.35)
* La prise de vue en continu n'est pas possible si le mode de capture est réglé sur [] ou [] .
- 4 Bouton \updownarrow**
Change le mode de mise au point. (E38 p.41)
- 5 Commande du zoom**
Change la taille du sujet. (E38 p.40)
- 6 Bouton menu**
Affiche les menus actifs en mode capture. (E38 p.28, p.29)
- 7 Bouton de navigation (◀ ▶)**
Change la correction d'exposition en mode [] , [] , [] , [] . (E38 p.42)
Change la vitesse d'obturation en mode [] . (E38 p.32)
- 8 Bouton de navigation (▲ ▼)**
Règle la mise au point en mode [] . (E38 p.41)
- 9 Bouton d'affichage**
Modifie les informations affichées sur le moniteur ACL. (E38 p.30)

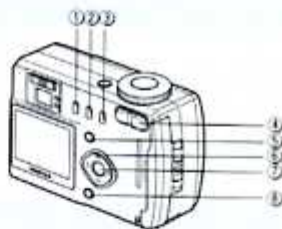

Mode lecture

- 1 Bouton []**
Supprime l'image. (E38 p.58)
- 2 Bouton DPOF**
Règle le paramétrage de l'impression. (E38 p.61)
- 3 Bouton []**
Protège l'image d'un éventuel effacement. (E38 p.60)
- 4 Commande du zoom**
Change la taille de l'image affichée sur le moniteur ACL. (E38 p.53)
- 5 Bouton menu**
Affiche les menus actifs en mode lecture. (E38 p.29)
- 6 Bouton de navigation (◀ ▶)**
Affiche les images une par une. (E38 p.21)
- 7 Bouton de confirmation**
Affiche neuf images à la fois. (E38 p.56)
- 8 Bouton d'affichage**
Modifie les informations affichées sur le moniteur ACL. (E38 p.55)

Menus

Le menu s'affiche sur le moniteur ACL à l'aide du bouton menu. Les fonctions de prise de vue se règlent en mode capture () et celles de lecture en mode lecture ().

Il est possible de modifier les fonctions de l'appareil en mode capture comme en mode lecture.

Utilisation des menus

Les instructions du moniteur ACL vous guident dans vos réglages effectués à partir d'un menu.

1 Pressez le bouton menu.

L'écran des menus apparaît. La zone sélectionnée est affichée dans un cadre vert.

Choisissez l'écran de menu à l'aide du bouton de navigation ().

2 Pressez le bouton de navigation ().

Le cadre se déplace sur le premier élément du menu.

3 Aidez-vous du bouton de navigation () pour sélectionner un élément.

Déplacez le cadre vers le haut ou vers le bas à l'aide du bouton de navigation ().

4 Modifiez le réglage à l'aide du bouton de navigation ().

Utilisez le bouton de navigation () pour vous déplacer sur les écrans de sélection.

Les instructions du moniteur ACL vous guident dans l'utilisation des différents boutons relatifs à un écran de sélection donné. Pressez le bouton de confirmation pour retourner au menu une fois les réglages effectués.

5 Pressez de nouveau le bouton de confirmation.

Les réglages sont sauvegardés et l'écran retourne en mode prise de vue ou lecture.

Mode capture

1 Bouton menu

Menu [Param. Capture]

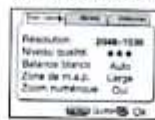

Menu [Mémoire]



Menu [Préférences]

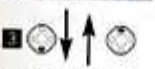
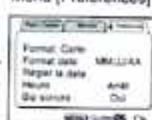

Ecran suivant

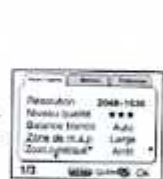

Ecran de sélection



En mode lecture, l'appui sur le bouton menu entraîne l'affichage du menu du mode lecture. Sélectionnez le menu [Param. lecture] ou [Préférences] à l'aide du bouton de navigation ().

Liste des menus

Menus actifs en mode capture

● Menu [Param. Capture]

Paramètre	Description	Réglage par défaut	Révo
Résolution	Choix du nombre de pixels d'enregistrement.	2048 x 1536	p.44
Niveau qualité	Choix du taux de compression de l'image.	★★	p.45
Balance blancs	Réglage de l'équilibre chromatique en fonction de la lumière.	Auto	p.46
Zone m.a.p.	Modification de la plage et la position de la mise au point automatique.	Large	p.48
Zoom numérique	Prise de vue à l'aide du zoom numérique.	Oui	p.40
Mesure AE	Réglage de la méthode de mesure pour définir l'exposition.	☉	p.49
Sensibilité ISO	Réglage de la sensibilité ISO.	Auto	p.49
Couleur	Choix du mode couleur.	Couleur	p.50
Affichage immédiat	Réglage de la durée de l'affichage immédiat.	0,5 sec.	p.50
Netteté	Réglage de la netteté.	Normale	p.51
Saturation	Réglage de la saturation.	Normale	p.51
Contraste	Réglage du contraste.	Normale	p.51

● Menu [Mémoire]

Ce menu permet de définir si les réglages doivent être sauvegardés à la mise hors tension de l'appareil. Les paramètres réglables sont présentés à la p. 52.

Menus actifs en mode lecture

● Menu [Param. lecture]

Paramètre	Description	Réglage par défaut	Révo
Diaporama	Affichage consécutif des images enregistrées.	Intervalles de p.57 3 sec.	
Alarme	Déclenchement de l'avertissement sonore à l'heure prédéfinie.	Off	p.79

Menus actifs en mode Capture/Lecture

● Menu [Préférences]

Paramètre	Description	Réglage par défaut	Révo
Format Carte	Formatage de la carte CF		p.72
Format date	Réglage du format de la date	Réglage en fonction du réglage par défaut de la langue	p.73
Régler la date	Réglage de la date et de l'heure	Réglage par défaut de la date	p.73
Heure	Réglage de l'heure	Réglage par défaut de l'heure	p.74
Bip sonore	Réglage du bip sonore retentissant lors de l'appui sur un bouton	Oui	p.75
Langue	Sélection de la langue d'affichage des menus et des messages	Anglais	p.76
Sortie vidéo	Système de sortie vidéo	Réglage en fonction du réglage par défaut de la langue	p.76
Mise en veille	Système d'économie d'énergie	1 min.	p.77
Arrêt auto	L'appareil est mis hors tension automatiquement	3 min.	p.77
Réinitial.	Retour des paramètres de l'appareil aux réglages par défaut		p.78

Affichage du paramétrage de la prise de vue (Mode affichage)

Il est possible d'afficher le paramétrage de la prise de vue sur le moniteur ACL. Utilisez le bouton d'affichage pour modifier les informations affichées.

Affichage activé

Le paramétrage de la prise de vue apparaît.

- ① Flash ② Mode de prise de vue
- ③ Mode de mise au point ④ Mode capture
- ⑤ Mire AF ⑥ Nombre d'images disponibles
- ⑦ Date et heure ⑧ Pictogramme de la batterie

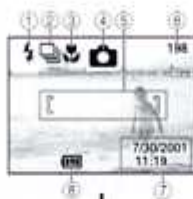

Affichage histogramme

L'histogramme indique la répartition de la luminosité.

- ① Résolution d'enregistrement
- ② Niveau qualité
- ③ Balance blancs
- ④ Mesure AE ⑤ Sensibilité ISO

L'abscisse correspond à la luminosité (le point plus sombre étant à l'extrémité gauche et le plus clair à l'extrémité droite) et l'ordonnée au nombre total de pixels.

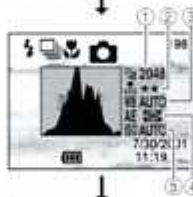

Affichage désactivé

Aucune donnée du paramétrage de la prise de vue n'est affichée (à l'exception de la mire AF).

- Le symbole de la batterie s'affiche en cas de modification du niveau de la batterie.
- En mode manuel, l'ouverture et la vitesse d'obturation sont affichées.



Moniteur ACL désactivé

Le moniteur ACL est éteint.



Sauvegarde du mode d'affichage **E3** p.52

Affichage activé



Il n'est pas possible de désactiver l'affichage ou d'éteindre le moniteur ACL en mode séquences vidéo.

Prise de vue

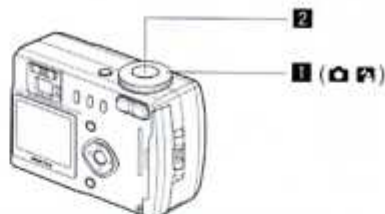

(Mode Auto)

La plupart des réglages s'effectuent automatiquement lors de la prise de vue si le sélecteur de mode est sur **A**.

- 1 Réglez le sélecteur de mode sur **A**.
- 2 Pressez le déclencheur.
La photo est prise.

Prise de vue en basse lumière (Mode scène de nuit)

L'appareil se règle automatiquement pour les sujets faiblement éclairés comme les scènes de nuit.

- 1 Réglez le sélecteur de mode sur **N**.
- 2 Pressez le déclencheur.
La photo est prise.

Lecture des images **E3** p.53



- La vitesse d'obturation étant lente en cas de faible lumière, évitez de bouger l'appareil.
- Le mode scène de nuit ne permet pas la prise de vue en mode continu.

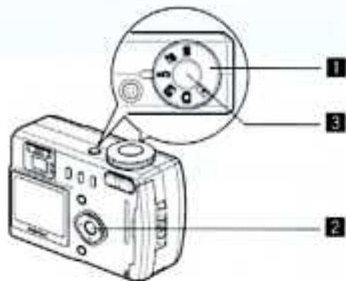

Prise de vue en mode manuel (Mode d'exposition manuel)

Il est possible de régler soi-même manuellement la vitesse d'obturation et l'ouverture.

1 Réglez le sélecteur de mode sur M.

2 Utilisez le bouton de navigation pour changer la vitesse d'obturation et l'ouverture.

Bouton de navigation (▶) :

Augmentez la vitesse d'obturation

Bouton de navigation (◀) :

Diminuez la vitesse d'obturation

Bouton de navigation (▲) :

Diminuez la valeur d'ouverture

Bouton de navigation (▼) :

Augmentez la valeur d'ouverture



Ouverture Vitesse
d'obturation

Un témoin lumineux s'affiche à l'écran si le couple vitesse/ouverture ne fournit pas une exposition correcte.

(témoin fixe)	Si l'écart par rapport à l'exposition correcte est compris entre -2 et -0,3 IL, le témoin s'allume ; s'il est compris entre +0,3 et +2 IL, le témoin s'allume et le niveau de la valeur de correction s'affiche.
(témoin clignotant)	En cas de sous-exposition ou si l'exposition s'avère impossible à mesurer, le témoin clignote ; le témoin clignote si l'image est surexposée.

3 Pressez le déclencheur.

La photo est prise selon la vitesse d'obturation et l'ouverture définies.

Lecture des images p.53



La vitesse d'obturation et l'ouverture sont sauvegardées lorsque l'appareil est mis hors tension.



- Ce mode ne permet pas la correction d'exposition.
- En mode de mise au point manuel, le bouton de navigation (▲ ▼) devient le bouton de mise au point manuel et il n'est pas possible de modifier la valeur d'ouverture.
- Les modes flash [Auto] ou [Auto + Réduction des yeux rouges] ne peuvent pas être sélectionnés.

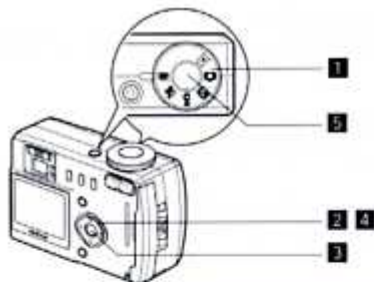

Association d'images (Mode surimpression)

Ce mode permet d'associer une nouvelle image à une image précédemment enregistrée.

- 1 Réglez le sélecteur de mode sur .
L'appareil affiche la dernière image enregistrée.
- 2 Choisissez la photo à laquelle vous désirez l'associer à l'aide du bouton de navigation ().
- 3 Pressez le bouton de confirmation
- 4 Choisissez le mode d'exposition à l'aide du bouton de navigation ().

- : Priorité est donnée à l'image la plus lumineuse
- : Priorité est donnée à l'image la plus sombre
- : L'appareil effectue la moyenne des expositions



Mode d'exposition

- 5 Pressez le déclencheur.
L'apparition de l'écran d'affichage immédiat est suivi du message [Continuer prise de vue]. Sélectionnez [Continuer] et pressez le bouton de confirmation pour visualiser la photo que vous venez de composer. L'appareil est prêt pour la surimpression suivante. La nouvelle composition est sauvegardée.

Lecture des images p.53

- Les séquences vidéo ne peuvent faire l'objet de surimpressions.
- La prise de vue en continu n'est pas possible en mode surimpression.
- Le moniteur ACL ne peut pas être désactivé en mode surimpression.

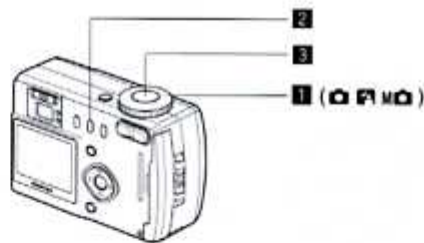

Prise de vue en continu

Les photos sont prises en continu tant que le déclencheur est pressé.

- 1 Réglez le sélecteur de mode sur ou .
- 2 Pressez le bouton 3 fois.
L'appareil passe en mode de prise de vue en continu.



- 3 Pressez le déclencheur.
Les photos sont prises en continu aussi longtemps que le déclencheur est enfoncé. La prise de vue s'arrête au relâchement du déclencheur.

Lecture des images p.53



- Vous pouvez continuer à prendre des photos tant que la carte CF n'est pas pleine.
- L'intervalle varie en fonction des réglages [Résolution] et [Niveau qualité].



- Le flash ne se décharge pas en mode de prise de vue en continu.
- La prise de vue en continu n'est pas possible pour les scènes de nuit, les séquences vidéo ou en surimpression.
- Une vitesse d'obturation égale ou inférieure à 1 seconde en mode manuel () empêche la prise de vue en continu.

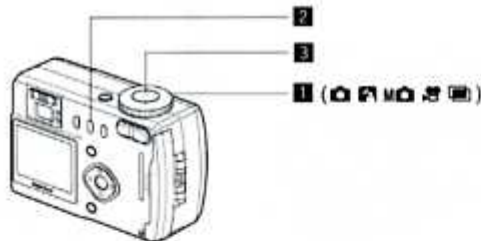

Utilisation du retardateur

Le déclenchement intervient dix secondes après la pression du déclencheur.

- 1 Réglez le sélecteur de mode sur ou .
- 2 Pressez le bouton .



- 3 Pressez le déclencheur.
Le retardateur est activé et le témoin du retardateur s'allume.
La photo est prise environ trois secondes après le début du clignotement du témoin du retardateur.

Lecture des images p.53

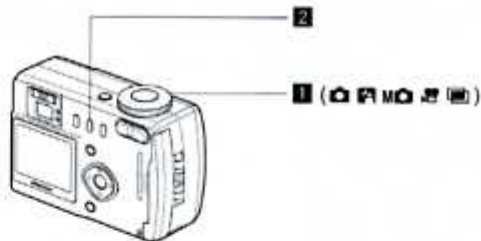

Commande à distance (en option).

Il est possible de prendre des photos à l'aide de la commande à distance (en option).

- 1 Réglez le sélecteur de mode sur ou .
- 2 Pressez le bouton 2 fois.

Le témoin du retardateur clignote et l'appareil est prêt à photographier à l'aide de la commande à distance.

L'appui sur la commande du zoom située sur la commande à distance fait passer le zoom de la position [Télé] à [Grand angle] en passant par [Normal].

- 3 Pressez le déclencheur de la commande à distance.
Le témoin du retardateur clignote rapidement et la photo est prise dans un délai de trois secondes environ.



Lecture des images p.53



- Il est possible d'utiliser les boutons de l'appareil de manière identique.
- Veillez à respecter une distance maximale de 5 mètres entre la commande à distance et la partie frontale de l'appareil.

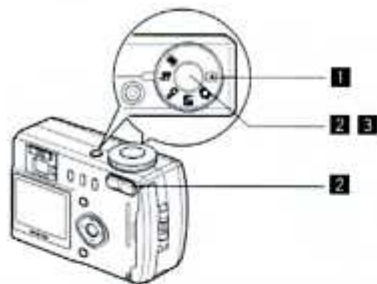

Prise de vue film (Mode séquences vidéo)

Ce mode permet de prendre des séquences vidéo. La longueur maximale d'une image animée est de 30 secondes.

- 1 Réglez le sélecteur de mode sur .**
L'information suivante apparaît sur le moniteur ACL.



- ① Flash coupé
- ② Mode séquences vidéo
- ③ Temps de prise de vue restant
- ④ Nombre des séquences vidéo restantes



- 2 Pressez le déclencheur.**

La prise de vue démarre.

Vous pouvez modifier la taille de l'image à l'aide de la commande du zoom.

-  agrandit l'image
-  réduit l'image

- 3 Pressez le déclencheur.**

La prise de vue se termine.

● Maintien du doigt sur le déclencheur

L'appui sur le déclencheur pendant plus d'une seconde lance la prise de vue qui s'interrompt lorsque le déclencheur est relâché.

Lecture des images  p.53

Réglage des fonctions de la prise de vue

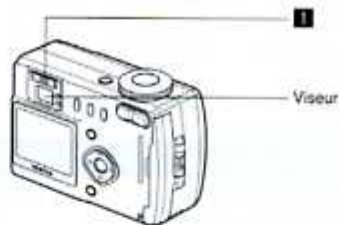

Réglage du viseur

En cas de difficultés à voir les indications du viseur, vous pouvez régler la dioptrie dans la plage comprise entre -3m⁻¹ et +1m⁻¹ (par mètre) (à 3 m).

- 1 Orientez l'appareil vers la lumière et déplacez le levier de réglage dioptrique vers la gauche ou la droite tout en regardant dans le viseur.**

Réglez en plaçant la mire de mise au point au point au centre du viseur.

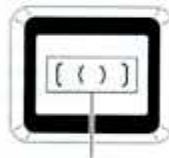

Mire de mise au point



- Le flash ne se déclenche pas en mode séquences vidéo.
- La prise de vue en continu n'est pas possible en mode séquences vidéo.
- Le moniteur ACL ne peut être désactivé en mode séquences vidéo.

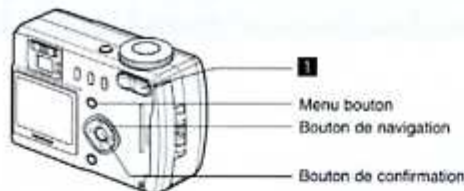

Changement de la taille du sujet

Vous pouvez régler la distance de prise de vue sur le téléobjectif ou le grand angle.

1 Pressez la commande du zoom en mode capture.

- ⬆ agrandit la taille du sujet
- ⬆⬆⬆ réduit la taille du sujet

Si la fonction du zoom numérique est désactivée, il est possible de prendre des photos au zoom. Symbole du zoom numérique jusqu'à 3x.

L'activation de la fonction du zoom numérique permet d'agrandir encore plus l'image à l'aide du bouton ⬆ lorsque le zoom est sur la position maximale du téléobjectif (grossissement de 6x au max.).



Barre zoom

Activation de la fonction du zoom numérique

- 1 Pressez le menu bouton en mode capture. Le menu [Mode Capture] apparaît.
- 2 Pressez le bouton de navigation (▼) cinq fois pour sélectionner [Zoom numérique].
- 3 Sélectionnez Oui ou Arrêt à l'aide du bouton de navigation (◀ ▶).
- 4 Pressez le bouton de confirmation. L'appareil est prêt à photographier.

Sauvegarde du réglage de la fonction du zoom numérique p.52.

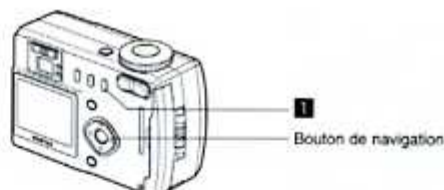

Sélection du mode de mise au point

Aucun pictogramme	Auto	La mise au point est effectuée sur le sujet dans la zone de mise au point lorsque le déclencheur est pressé à mi-course.
	Mode macro	Ce mode est utilisé lorsque la distance au sujet est de 14 à 50 cm environ. L'appareil effectue la mise au point sur le sujet à l'intérieur de la zone de mise au point lorsque le déclencheur est pressé à mi-course.
	Mode infini/paysage	Ce mode est utilisé pour prendre des photos de sujets éloignés.
MF	Mode mise au point manuel	La mise au point du sujet est effectuée manuellement.

1 Pressez le bouton en mode capture.

Le mode de mise au point se modifie à chaque pression du bouton, le réglage étant affiché sur le moniteur ACL. L'appareil est prêt à prendre la photo dans le mode de mise au point défini.



Le mode de mise au point retourne sur [Auto] lorsque l'appareil est hors tension.



Si vous prenez une photo en regardant dans le viseur avec le mode de mise au point réglé en macro, la distance de prise de vue de l'image obtenue peut différer de celle vue dans le viseur.

Mise au point manuelle

Il est possible d'effectuer la mise au point sur le sujet manuellement lorsque le mode est réglé sur MF.

Bouton de navigation (▲)
augmente la distance de mise au point

Bouton de navigation (▼)
diminue la distance de mise au point

Sauvegarde du réglage de mise au point manuelle p.52



Correction d'exposition

Il est nécessaire d'avoir recours à la correction d'exposition en cas de différence très importante entre l'arrière-plan et le sujet.

1 Pressez le bouton de navigation (◀▶) en mode capture.

Bouton de navigation (▶) augmente la valeur de la correction d'exposition (+)

Bouton de navigation (◀) diminue la valeur de la correction d'exposition (-)



Niveau de correction d'exposition

La valeur réglée s'affiche sur le moniteur ACL.



Le mode d'exposition manuel ne permet pas l'utilisation de cette fonction.

Changement de la vitesse d'obturation

Voir "Prise de vue en mode manuel (mode d'exposition manuel)" (p.32).

Changement du réglage de l'ouverture

Voir "Prise de vue en mode manuel (mode d'exposition manuel)" (p.32).



Sélection du mode de flash

Aucun pictogramme	Auto	Le flash se décharge automatiquement en fonction des conditions d'éclairage.
🚫	Flash coupé	Le flash ne se déclenche pas.
⚡	Flash forcé	Le flash se décharge quelle que soit la luminosité.
👁️	Auto + Réduction des yeux rouges	Ce mode réduit le phénomène des yeux rouges provoqué par l'éclair du flash reflété par les yeux du sujet. Le flash se décharge automatiquement.
👁️⚡	Flash forcé + Réduction des yeux rouges	Ce mode réduit le phénomène des yeux rouges provoqué par l'éclair du flash reflété par les yeux du sujet. Le flash se décharge quelles que soient les conditions d'éclairage.

- Le flash est coupé lorsque le mode capture est réglé sur 🚫, prise de vue en continu ou mode infini/paysage.
- Il n'est pas possible de sélectionner [Auto] ou [Auto + Réduction des yeux rouges] si le mode capture est réglé sur 📷.
- En mode [Auto + Réduction des yeux rouges] et en mode [Flash forcé + Réduction des yeux rouges], le flash émet un éclair initial avant la photographie.

1 Pressez le bouton ⚡ en mode capture.

L'appui sur le bouton permet de modifier le mode de flash qui s'affiche sur le moniteur ACL.

Le recyclage du flash est signalé par un clignotement rouge du témoin de l'état du flash. Lorsque le flash est complètement rechargé, le témoin rouge est fixe lorsque le déclencheur est pressé à mi-course. L'appareil est prêt à photographier dans le mode de flash défini.

Sauvegarde du mode de flash 📷 p.52

Comment revenir au menu [Param. Capture]

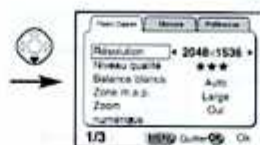
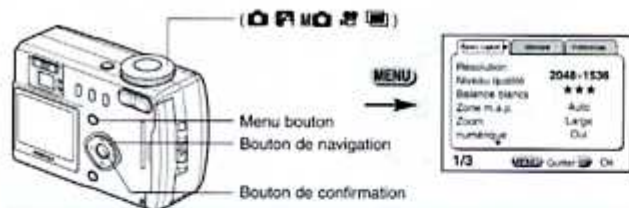

Sélection de la résolution de l'enregistrement

L'appareil offre le choix entre plusieurs résolutions d'enregistrement: [2048 × 1536 pixels], [1024 × 768 pixels], [640 × 480 pixels].

- 1 Sélectionnez [Résolution] à partir du menu [Param. Capture].**
- 2 Modifiez le nombre de pixels à l'aide du bouton de navigation (◀ ▶).**
- 3 Pressez le bouton de confirmation**
L'appareil est prêt à photographier.

Sélection du niveau de qualité

L'appareil permet de choisir le taux de compression de l'image.

★★	Très bon	Niveau standard
★★★	Excellent	La qualité est bonne avec un volume de données image important.
★	Bon	La qualité est médiocre avec une faible quantité de données image.

- 1 Sélectionnez [Niveau qualité] à partir du menu [Param. Capture].**
- 2 Modifiez la qualité de l'image à l'aide du bouton de navigation (◀ ▶).**
- 3 Pressez le bouton de confirmation**
L'appareil est prêt à photographier.

Comment revenir au menu [Param. Capture].

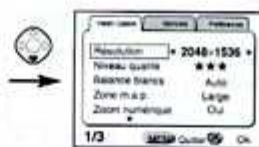
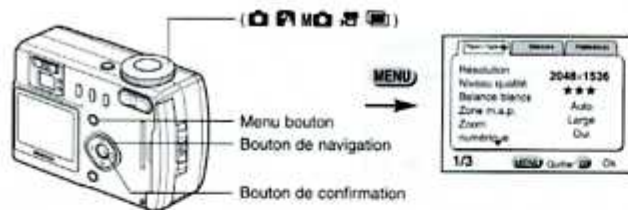

Réglage des couleurs en fonction de la lumière (Balance des blancs)

Il est possible d'obtenir un bon rendu des couleurs en réglant la balance des blancs en fonction des conditions d'éclairage.

Auto/AUTO	Auto	L'appareil règle la balance des blancs automatiquement.
	Lumière du jour	Ce mode est à utiliser lorsque vous prenez des photos au soleil en extérieur.
	Ombre	Ce mode permet de prendre des photos de sujets à l'ombre en extérieur.
	Tungstène	Ce mode est conçu pour des sujets éclairés à la lumière électrique ou par une autre source de lumière tungstène.
	Lumière fluorescente	Ce mode est réservé à la photographie en lumière fluorescente.
Manuel/ 	Manuel	Ce mode permet de régler la balance des blancs manuellement.

1 Sélectionnez [Balance blancs] à partir du menu [Param. Capture].

2 Pressez le bouton de navigation (▶). L'écran [Balance blancs] s'affiche.

3 Modifiez le réglage à l'aide du bouton de navigation (▲▼).

4 Pressez le bouton de confirmation de nouveau. L'appareil est prêt à photographier.



Réglage manuel

1 Sélectionnez [Manuel] sur l'écran de la balance des blancs.

2 Pressez le déclencheur. Déclencheur : La balance des blancs est réglée automatiquement, [Terminé] s'affiche sur le moniteur ACL et l'appareil retourne à l'écran des menus.

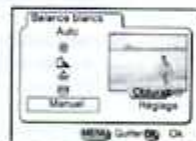

Pour régler la balance des blancs, pointez l'appareil vers une feuille de papier blanc par exemple et pressez le déclencheur.

3 Pressez le bouton de confirmation. L'appareil est prêt à photographier.

Sauvegarde du réglage de la balance des blancs p.52

Comment revenir au menu [Param. Capture]

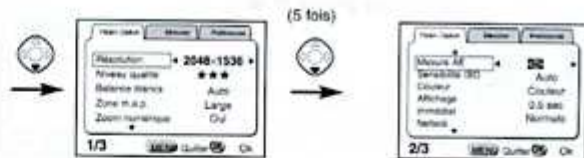
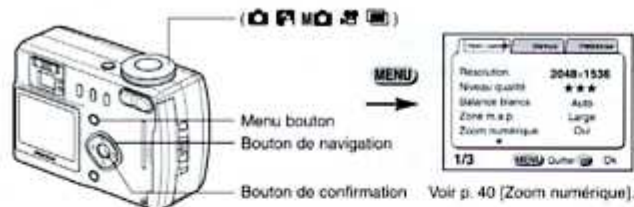

Modification de la mire AF (Zone de mise au point)

Il est possible de changer la distance de mise au point automatique et la position de la mire AF.

Large	Plage normale
Point	Plage réduite.
Fixe	Il est possible de changer la position de la mire AF.

- Sélectionnez [Zone m.a.p.] à partir du menu [Param. Capture].
- Pressez le bouton de navigation (▶). L'appareil affiche l'écran de la zone de mise au point.
- Modifiez le réglage à l'aide du bouton de navigation (▲ ▼).
- Pressez le bouton de confirmation de nouveau. L'appareil est prêt à photographier.

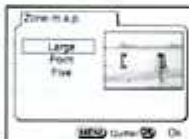

Modification de la position

- Sélectionnez [Fixe] à partir de l'écran de mise au point.
- Pressez le bouton de navigation (▶).
- Déplacez la zone de mise au point à l'aide du bouton de navigation.
- Pressez le bouton de confirmation 3 fois. L'appareil est prêt à photographier.



Sauvegarde de la zone de mise au point p.52

Réglage de la plage de mesure pour détermination de l'exposition (Mesure AE)

	Multizone	L'exposition est le résultat d'une analyse de toute l'image.
	Centrale pondérée	Cette mesure privilégie le centre de l'image pour déterminer l'exposition.
	Point	L'exposition est définie uniquement par le centre de l'image.

- Sélectionnez [Mesure AE] à partir du menu [Param. Capture].
- Modifiez le mode de mesure à l'aide du bouton de navigation (◀ ▶).
- Pressez le bouton de confirmation. L'appareil est prêt à photographier.

Sauvegarde du mode de mesure AE p.52

Réglage de la sensibilité ISO (Sensibilité ISO)

Auto/AUTO	L'appareil règle la vitesse automatiquement.
100	Augmente le temps de pose
200	Diminue le temps de pose.

- Sélectionnez [Sensibilité ISO] à partir du menu [Param. Capture].
- Modifiez la sensibilité ISO à l'aide du bouton de navigation (◀ ▶).
- Pressez le bouton de confirmation. L'appareil est prêt à photographier.

Sauvegarde de la sensibilité ISO p.52



A certaines positions, la mire de mise au point peut déborder sur l'indication du mode ou sur d'autres icônes et manquer ainsi de netteté. Si tel était le cas, désactivez le mode affichage. (Voir page 30.)

Si vous avez modifié une distance de mise au point, vous ne pouvez pas la visualiser dans le viseur. Vérifiez-la sur le moniteur ACL.

Comment revenir au menu [Param. Capture]

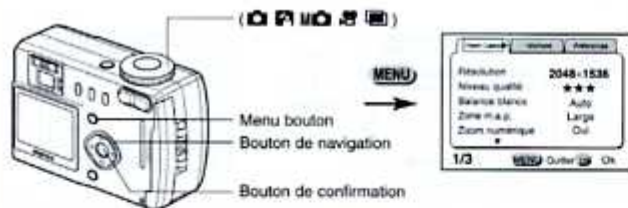

Sélection du mode couleur (Couleur)

Couleur	La photo est prise en couleur.
N & B	La photo est prise en noir et blanc.
Sépia	La photo est prise en sépia.

- 1 Sélectionnez [Couleur] à partir du menu [Param. Capture].
- 2 Pressez le bouton de navigation (▶).
L'écran couleur apparaît.
- 3 Modifiez le réglage à l'aide du bouton de navigation (▲▼).
- 4 Pressez le bouton de confirmation de nouveau.
L'appareil est prêt à photographier.

Réglage de la durée de l'affichage immédiat (Affich. immédiat)

L'appareil offre le choix entre les durées d'affichage immédiat suivantes : 0,5 sec, 1 sec, 2 sec, 3 sec, 4 sec, 5 sec ou désactivé (aucun affichage).

- 1 Sélectionnez [Affich. Immédiat] à partir du menu [Param. Capture].
- 2 Modifiez la durée de l'affichage à l'aide du bouton de navigation (◀▶).
- 3 Pressez le bouton de confirmation.
L'appareil est prêt à photographier.

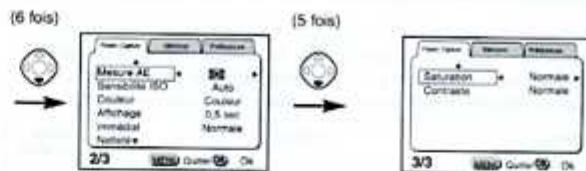

Réglage de la netteté (Netteté)

Il est possible de choisir entre une image nette et une image aux contours flous.

- 1 Sélectionnez [Netteté] à partir du menu [Param. Capture].
- 2 Modifiez le réglage à l'aide du bouton de navigation (◀▶) pour passer de [Normale] à [-] ou [+].
- 3 Pressez le bouton de confirmation.
L'appareil est prêt à photographier.

Réglage de la saturation (Saturation)

- 1 Sélectionnez [Saturation] à partir du menu [Param. Capture].
- 2 Modifiez le réglage à l'aide du bouton de navigation (◀▶) pour passer de [Normale] à [+] ou [-].
- 3 Pressez le bouton de confirmation.
L'appareil est prêt à photographier.

Réglage du contraste (Contraste)

- 1 Sélectionnez [Contraste] à partir du menu [Param. Capture].
- 2 Modifiez le réglage à l'aide du bouton de navigation (◀▶) pour passer de [Normale] à [+] ou [-].
- 3 Pressez le bouton de confirmation.
L'appareil est prêt à photographier.

Sauvegarde des réglages (Mémoire)

Il est possible de sauvegarder les réglages pour les conserver après mise hors tension de l'appareil. La sélection de (Oui) permet de sauvegarder les réglages tels qu'ils étaient juste avant que l'appareil ne soit éteint. Les paramètres retournent aux valeurs par défaut si (Arrêt) est sélectionné.

Paramètre	Description	Réglage par défaut
Flash	Le réglage du bouton est sauvegardé.	<input checked="" type="checkbox"/>
Balance blancs	Le réglage [Balance blancs] du menu [Param. Capture] est sauvegardé.	<input type="checkbox"/>
Zone m.a.p.	Le réglage [Zone m.a.p.] du menu [Param. Capture] est sauvegardé.	<input type="checkbox"/>
Zoom numérique	Le réglage [Zoom numérique] du menu [Param. Capture] est sauvegardé.	<input checked="" type="checkbox"/>
Mesure AE	Le réglage [Mesure AE] du menu [Param. Capture] est sauvegardé.	<input type="checkbox"/>
Sensibilité ISO	Le réglage [Sensibilité ISO] du menu [Param. Capture] est sauvegardé.	<input type="checkbox"/>
Position MP manuelle	La position de la mise au point réglée en MP manuelle est sauvegardée et restituée dès que vous sélectionnez la mise au point manuelle.	<input type="checkbox"/>
Affichage	Le mode d'affichage du moniteur ACL est sauvegardé.	<input type="checkbox"/>
Fichier n°	Le numéro du fichier est sauvegardé. La numérotation se poursuit consécutivement en cas d'utilisation d'une nouvelle carte CF.	<input checked="" type="checkbox"/>

1 Pressez le menu bouton en mode capture.

2 Pressez le bouton de navigation (). Le menu [Mémoire] apparaît.

3 Sélectionnez le paramètre à l'aide du bouton de navigation ().

4 Activez ou désactivez à l'aide du bouton de navigation (.

5 Pressez le bouton de confirmation. L'appareil est prêt à photographier.

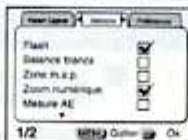

Lecture/Effacement

Lecture des images sur l'appareil

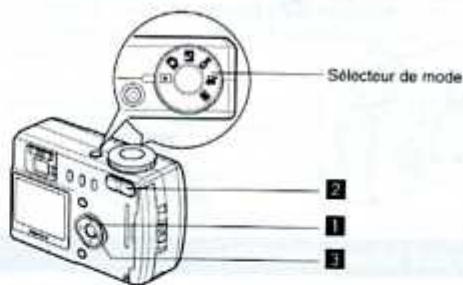

Lecture des images fixes

Voir " Lecture d'une seule image " (p.21).

Lecture zoom

Il est possible d'afficher les images avec des grossissements atteignant jusqu'à 4x. Les instructions du moniteur ACL vous guident dans cette opération de grossissement.

1 Réglez le sélecteur de mode sur et choisissez l'image que vous désirez grossir à l'aide du bouton de navigation (.

2 Pressez la commande du zoom. L'image est grossie (de 1x à 4x).

● Lorsque l'image grossie est affichée à l'écran, il est possible d'effectuer les opérations suivantes :

Bouton de navigation :

Déplace la position de l'image

Commande du zoom () :

Réduit la taille de l'image

Bouton d'affichage :

Permet d'afficher ou non les instructions

3 Pressez le bouton de confirmation. La lecture zoom est désactivée.

Il n'est pas possible de grossir les séquences vidéo.



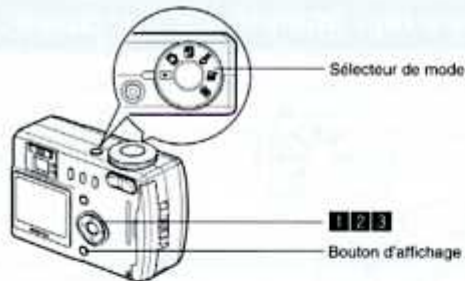

Lecture des séquences vidéo

L'appareil vous permet de visualiser des séquences vidéo. Les instructions du moniteur ACL facilitent l'utilisation de cette fonction.

1 Réglez le sélecteur de mode sur et choisissez l'image animée que vous désirez afficher à l'aide du bouton de navigation ().

2 Pressez le bouton de navigation ().

La lecture démarre.
● En mode lecture, il est possible d'effectuer les opérations suivantes :

Bouton de navigation ():

Lecture arrière

Bouton de navigation ():

Lecture avant

Bouton de navigation (): Pause

Bouton d'affichage: Modifie le mode d'affichage

● Lorsque l'appareil est sur pause, il est possible d'effectuer les opérations suivantes :

Bouton de navigation (): Vue suivante

Bouton de navigation (): Vue précédente

Bouton de navigation (): Désactive la fonction pause

Bouton de navigation: Modifie le mode d'affichage

3 Pressez le bouton de navigation ().

La lecture est désactivée.



Affichage du paramétrage de la prise de vue (Mode affichage)

En prise de vue, il est possible d'afficher le paramétrage défini sur le moniteur ACL. Le bouton d'affichage permet de modifier les informations affichées.

Affichage activé

Le moniteur affiche le paramétrage en mode capture.

- ① Nom du dossier
- ② Nom du fichier
- ③ Pictogramme protection
- ④ Date de la prise de vue
- ⑤ Pictogramme batterie



Affichage histogramme

L'histogramme indique la répartition de la luminosité.

L'abscisse correspond à la luminosité (le point plus sombre étant à l'extrémité gauche et le plus clair à l'extrémité droite) et l'ordonnée au nombre total de pixels.

- ① Résolution d'enregistrement
- ② Niveau qualité
- ③ Balance blancs
- ④ Mesure AE
- ⑤ Sensibilité ISO

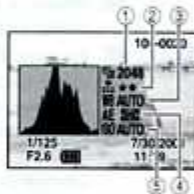

Affichage désactivé

L'appareil n'affiche aucune information en prise de vue.



Affichage activé

La lecture zoom n'est pas disponible pour les séquences vidéo.



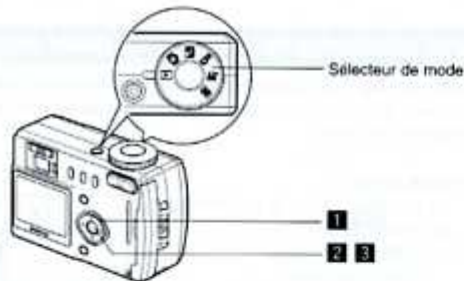

Affichage neuf images

Il est possible d'afficher neuf images à la fois.

1 Réglez le sélecteur de mode sur et choisissez une image à l'aide du bouton de navigation (◀ ▶).

2 Pressez le bouton de confirmation.

L'appareil affiche neuf images, l'image sélectionnée se trouvant au centre.

Choisissez une image à l'aide du bouton de navigation (▲ ▼ ◀ ▶).

La sélection d'une image de la colonne de gauche et la flèche (◀) du bouton de navigation vous permettent d'afficher les 9 images précédentes. La sélection d'une image de la colonne de droite et la flèche (▶) du bouton de navigation vous permettent d'afficher les 9 images suivantes.



Image sélectionnée

3 Pressez le bouton de confirmation.

L'écran affiche uniquement l'image sélectionnée.



En cas d'image animée, l'appareil affiche la première vue constituant cette image.

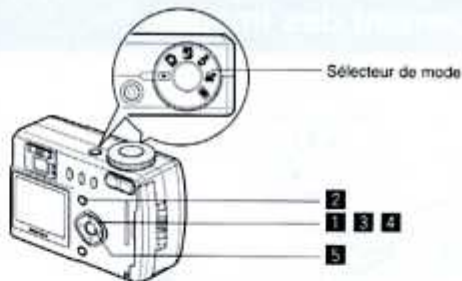

Diaporama

L'appareil affiche toutes les images de la carte CF en continu.

1 Réglez le sélecteur de mode sur et choisissez l'image à partir de laquelle vous souhaitez lancer le diaporama à l'aide du bouton de navigation (◀ ▶).

2 Pressez le bouton menu.

Le menu [Param. lecture] apparaît.

3 Sélectionnez [Diaporama] à l'aide du bouton de navigation (▼).

4 Utilisez le bouton de navigation (◀ ▶) pour modifier l'intervalle d'affichage.



5 Pressez le bouton de confirmation.

L'appareil affiche les images en fonction de l'intervalle défini entre chaque vue.

6 Pressez n'importe quel bouton (à l'exception du déclencheur).

Le diaporama s'interrompt.



- Pressez n'importe quel bouton pour relancer le diaporama.
- L'affichage des séquences vidéo ne tient pas compte de l'intervalle réglé pour le diaporama.

Effacement des images

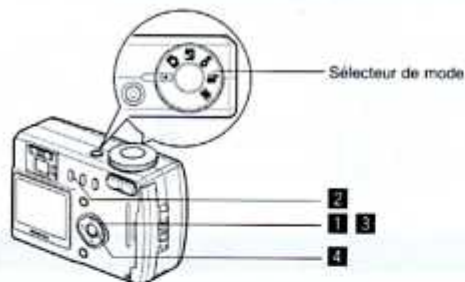

Effacement d'une seule image

- 1 Réglez le sélecteur de mode sur et choisissez l'image que vous désirez effacer à l'aide du bouton de navigation ().
- 2 Pressez le bouton .
Le menu [Supprimer] apparaît.
- 3 Sélectionnez [Supprimer] à l'aide du bouton de navigation ().
- 4 Pressez le bouton de confirmation.



Il est également possible de supprimer des images en affichage immédiat (p.19) et en visualisation facile (p.20).

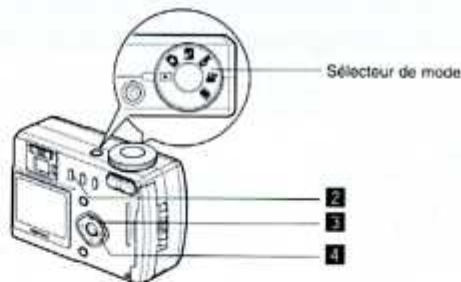

Effacement de toutes les images

Il est possible d'effacer l'ensemble des images de la carte CF.



- Une fois effacées, les images sont définitivement perdues.
- Les images protégées ne peuvent être effacées.

- 1 Réglez le sélecteur de mode sur .
- 2 Pressez le bouton 2 fois.
Le menu [Supprimer (tout)] apparaît.
- 3 Sélectionnez [Supprimer tout] à l'aide du bouton de navigation ().
- 4 Pressez le bouton de confirmation.



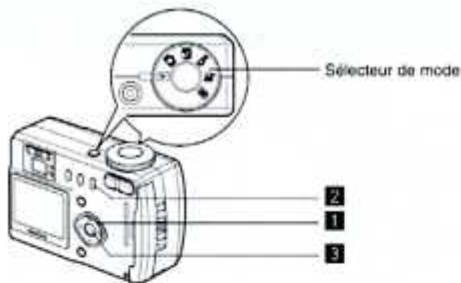

Protection des images contre l'effacement (Protéger)

Il est possible de prévenir tout effacement d'image accidentel.

- Réglez le sélecteur de mode sur et choisissez l'image que vous désirez protéger à l'aide du bouton de navigation (◀ ▶).
- Pressez le bouton . Le menu [Protéger] apparaît.
- Pressez le bouton de confirmation.



Protection de toutes les images

Il est possible de protéger l'ensemble des images.

- Réglez le sélecteur de mode sur .
- Pressez le bouton 2 fois. Le menu [Protéger (tout)] apparaît.
- Sélectionnez [Protéger] à l'aide du bouton de navigation (▲).
- Pressez le bouton de confirmation.

Réglage de l'impression

Les images sauvegardées sur la carte CF peuvent être imprimées par une imprimante compatible DPOF (Digital Print Order Format) ou un laboratoire photo.

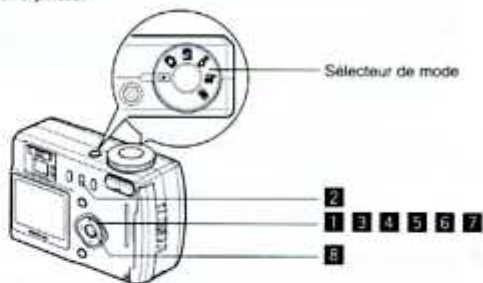

Impression d'images uniques

Pour chaque image, procédez aux réglages suivants :

- **Exemplaires**
Permet de définir le nombre d'exemplaires (99 au maximum).
- **Date**
Permet de faire apparaître ou non la date sur l'impression.
- **Rogner**
Permet d'imprimer dans un format différent de celui de l'image originale.

- Réglez le sélecteur de mode sur et choisissez l'image pour laquelle vous souhaitez définir le nombre d'exemplaires à l'aide du bouton de navigation (◀ ▶).
- Pressez le bouton DPOF. Le menu [DPOF] apparaît.
- Utilisez le bouton de navigation (◀ ▶) pour modifier le nombre d'exemplaires.
- Pressez le bouton de navigation (▼). Le cadre se déplace sur [Date].
- Le bouton de navigation (◀ ▶) vous permet de faire apparaître la date sur l'impression si vous le souhaitez.
Oui : La date est imprimée
Arrêt : La date n'est pas imprimée



6 Pressez le bouton de navigation (▼).

Le cadre se déplace sur [Rogner].

7 Modifiez le format de l'impression.

Pressez le bouton de navigation (▶) pour afficher l'écran permettant le rognage.

● Les opérations suivantes peuvent être effectuées à partir de l'écran de rognage.

Bouton d'affichage :

Permet de passer de l'horizontale à la verticale

Commande du zoom : Modifie le format de l'image

Bouton de navigation :

Permet de rogner l'image sur sa partie supérieure ou inférieure, sur la gauche ou sur la droite

Bouton de confirmation : Permet de retourner à l'écran des menus

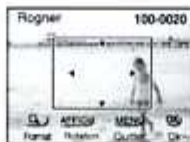

8 Pressez le bouton de confirmation.

Les impressions sont effectuées selon les réglages définis.

Impression de toutes les images

1 Réglez le sélecteur de mode sur et pressez le bouton DPOF 2 fois.

Le menu [DPOF (tout)] apparaît.

2 Utilisez le bouton de navigation

(◀ ▶) pour sélectionner le

nombre d'exemplaires.

L'appareil permet de définir jusqu'à 99 impressions d'une même image.

3 Pressez le bouton de navigation (▼).

Le cadre se déplace sur [Date].

4 Sélectionnez Oui ou Arrêt à l'aide du bouton de navigation (◀ ▶).

Oui : La date est imprimée

Arrêt : La date n'est pas imprimée

5 Pressez le bouton de confirmation.

Les impressions sont effectuées selon les réglages définis.



- Il n'est pas possible de sélectionner la fonction de rognage dans le menu [DPOF (tout)].
- L'appareil annule le réglage d'images individuelles.
- Cette fonction n'est pas disponible pour les séquences vidéo.

Visualisation des images sur écran

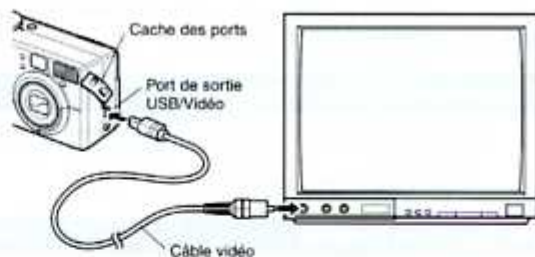

Le câble vidéo vous permet de visualiser vos images sur un écran de téléviseur. Veillez à ce que le téléviseur et l'appareil soient tous les deux hors tension avant d'effectuer le branchement.

1 Ouvrez le cache des ports de l'appareil et connectez le câble vidéo.

2 Branchez l'autre extrémité du câble dans la prise d'entrée vidéo du téléviseur.

3 Mettez le téléviseur et l'appareil sous tension.

Changement du système de sortie vidéo p.76

Le moniteur ACL doit être mis hors tension préalablement à la connexion appareil/téléviseur.

Il est recommandé d'utiliser l'adaptateur secteur en cas d'utilisation prolongée de l'appareil. Reportez-vous au mode d'emploi de l'adaptateur.



Visualisation des images sur un écran de PC équipé de Windows

Les images enregistrées par l'appareil peuvent être éditées/imprimées à l'aide d'un PC grâce à un câble USB et au logiciel fourni (S-SW2).

A propos du logiciel fourni

Le CD-Rom fourni avec l'appareil contient les logiciels suivants :

- pilote USB
- Logiciel visualisateur d'image (ACDSee™ 3.1)

Configuration requise

Système d'exploitation :	Windows 98/2000/Me
Unité centrale :	Pentium ou version plus récente recommandé
Mémoire :	32 Mo au minimum
Espace minimum disponible disque dur :	15 Mo
Port USB standard	



Non compatible avec Windows 95

Installation des logiciels

Installez les logiciels en suivant les instructions fournies ci-dessous :

Installation du pilote USB

- 1 Mettez votre PC sous tension.
- 2 Insérez le CD-Rom fourni dans le lecteur de CD-Rom.

- 3 Mettez l'appareil hors tension et connectez le PC et l'appareil à l'aide d'un câble USB.

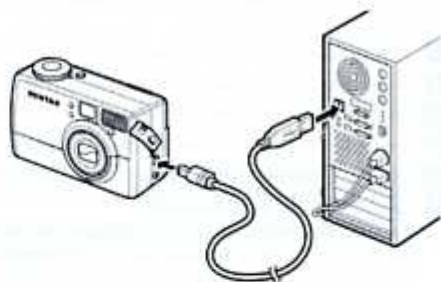

- 4 Mettez l'appareil sous tension.
L'écran [Ajouter assistant d'installation du nouveau matériel] apparaît.
- 5 Cliquer sur [Suivant].
- 6 Dans [Choisissez le pilote le plus adapté à votre dispositif] vérifiez que [Recommandé] est sélectionné et cliquez sur [Suivant].
- 7 Assurez-vous que [lecteur CD-Rom] est sélectionné et cliquez sur [Suivant].
Le message [Dispositif disque USB PENTAX] apparaît.
- 8 Cliquez sur [Suivant].
Le message [Windows a fini d'installer le logiciel nécessaire à votre nouveau matériel.] apparaît.
- 9 Cliquez sur [Terminer].

Installation du logiciel ACDSee™

L'installation de ACDSee™ permet de visualiser les images enregistrées sur l'écran de votre PC.

- 1 Mettez votre PC sous tension.
- 2 Insérez le CD-Rom dans le lecteur de CD-Rom.
- 3 Double-cliquez sur [Mon ordinateur].
- 4 Double-cliquez sur l'icône [Lecteur CD-Rom].
- 5 Double-cliquez sur [Français].
- 6 Double-cliquez sur [setup.exe].

Le menu de configuration apparaît. Suivez les instructions affichées à l'écran et saisissez les renseignements concernant l'inscription. Redémarrer Windows, une fois l'installation terminée.

Connexion de l'appareil au PC

- 1 Mettez votre PC sous tension.
- 2 Mettez l'appareil hors tension et connectez le PC et l'appareil à l'aide d'un câble USB.

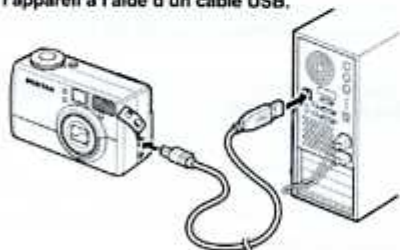

- 3 Mettez l'appareil sous tension. L'appareil est détecté comme [Disque amovible] dans [Mon ordinateur].

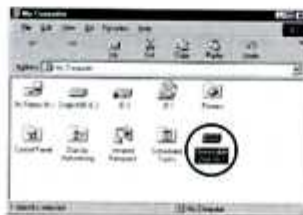

Bien que les images puissent être visualisées et imprimées, leurs données sont stockées sur la carte CF de l'appareil. Pour sauvegarder les données des images de la carte CF sur un autre support, reportez-vous au manuel d'utilisation de votre PC et déplacez ou copiez les fichiers à l'aide de l'Explorateur par exemple.

Il est possible d'éditer les images sur un PC après y avoir déplacé ou copié les fichiers.

Visualisation des images sur votre PC

- 1 Double-cliquez sur l'icône [ACDSee™] apparaissant sur le bureau.
- 2 Sélectionnez l'image à visualiser. Les images prises par l'appareil sont retrouvées dans le dossier [xxxpentx] (xxx est un nombre à 3 chiffres) en suivant le chemin suivant : [Mon ordinateur] → [Disque amovible] → [Dcim] → .

Déconnexion de la liaison appareil/PC

- 1 Double-cliquez sur  (icône Hot Plug) (branchement à chaud) situé en bas et à droite de la barre des tâches du bureau. L'écran [Suppression de matériel] apparaît.
- 2 Vérifiez que [Dispositif USB] est sélectionné et cliquez sur [Arrêter]. L'écran [Arrêter matériel] apparaît.
- 3 Veillez à ce que [Dispositif USB] soit sélectionné et cliquez sur [OK]. Un message s'affiche à l'écran.
- 4 Cliquez sur [OK].
- 5 Débranchez le câble USB du PC et de l'appareil.



Il n'existe pas d'icône Hot Plug (branchement à chaud) pour Windows 98/Me. Lorsque vous déconnectez l'appareil du PC, mettez l'appareil hors tension et débranchez le câble USB.

Visualisation des images avec Macintosh

Les images enregistrées avec l'appareil peuvent être éditées/imprimées avec Macintosh à l'aide d'un câble USB et du logiciel fourni (S-SW2).

A propos du logiciel fourni

- Le CD-Rom fourni avec l'appareil contient les logiciels suivants :
- pilote USB
 - Logiciel visualisateur d'image (ACDSee™)

Configuration requise

Système d'exploitation :

Mac OS 8.6 ou version plus récente (QuickTime 4.0 ou version plus récente)

Unité centrale : PowerMac 266MHz ou plus puissant

Mémoire : 8 Mo au minimum

Espace minimum disponible disque dur : 6 Mo

Port USB standard

Installation des logiciels

Installez les logiciels en suivant les instructions fournies ci-dessous :

Installation du pilote USB

- 1 Mettez votre Macintosh sous tension.
- 2 Insérez le CD-Rom fourni dans le lecteur de CD-Rom.
- 3 Copiez les 2 fichiers suivants dans le dossier [Extensions], lui-même inclus dans le dossier système.
PENTAX-USB Storage Driver
PENTAX-USB Storage Shim (E)
- 4 Redémarrer votre Macintosh.



L'utilisation de Optio 330 est compatible avec les dispositifs de mémoire de masse USB. L'installation du pilote USB n'est pas nécessaire avec le MacOS X.

Installation du logiciel ACDSee™

L'installation de ACDSee™ permet de visualiser les images enregistrées sur l'écran de votre Macintosh.

- 1 Mettez votre Macintosh sous tension.
- 2 Insérez le CD-Rom fourni dans le lecteur de CD-Rom.
- 3 Double-cliquez sur [Français] sur le CD-Rom (S-SW2).
- 4 Suivez les instructions affichées à l'écran et saisissez les renseignements concernant l'inscription, puis continuez l'installation.

Connexion de l'appareil au Macintosh

- 1 Mettez votre Macintosh sous tension.
- 2 Mettez l'appareil hors tension et connectez le Macintosh et l'appareil à l'aide d'un câble USB.

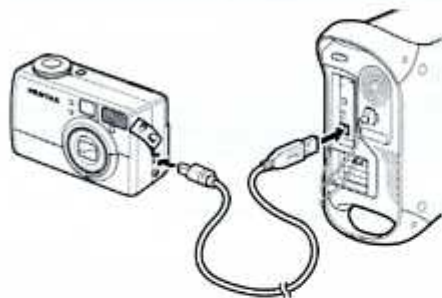

- 3 Mettez l'appareil sous tension.
L'appareil est détecté comme étant [untitled] (sans nom) sur le bureau. Il est possible de changer le nom du dossier.



Bien que les images puissent être visualisées et imprimées, leurs données sont stockées sur la carte CF de l'appareil. Pour sauvegarder les données des images de la carte CF sur un autre support, reportez-vous au manuel d'utilisation de votre Macintosh et déplacez ou copiez les fichiers. Il est possible d'éditer les images sur un Macintosh après y avoir déplacé ou copié les fichiers.

Visualisation des images sur votre Macintosh

- 1 Double-cliquez sur le dossier [ACDSee™] situé sur le disque dur.
- 2 Double-cliquez sur l'icône du logiciel [ACDSee™].
Les images prises par l'appareil sont retrouvées dans le sous-dossier [untitled] → [xxxpentx] (xxx est un nombre à 3 chiffres) du dossier [Dcim] → présent sur le bureau.

Déconnexion de la liaison appareil/Macintosh

- 1 Glissez le dossier [untitled] présent sur le bureau jusque dans la poubelle.
- 2 Débranchez le câble USB du Macintosh et de l'appareil.

Comment revenir au menu [Préférences]

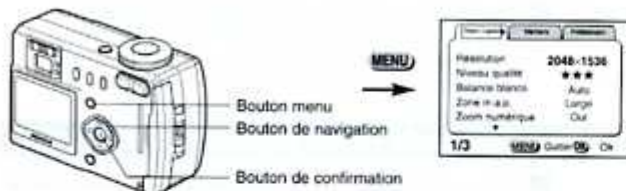

2 fois (en mode capture)



1 fois (en mode lecture)

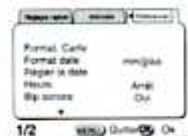

Formatage d'une carte CF

Le formatage supprime toutes les données de la carte CF.

Caution

- N'essayez jamais d'ouvrir la trappe de protection du logement de la carte CF en cours de formatage : ceci pourrait endommager la carte et la rendre inutilisable.
- Le formatage supprime également les données protégées.

1 Sélectionnez [Format. Carte] à partir du menu [Préférences].

2 Pressez le bouton de navigation (▶). L'écran [Formater] apparaît.

3 Sélectionnez [Formater] à l'aide du bouton de navigation (▲).

4 Pressez le bouton de confirmation. Le formatage démarre. L'appareil est prêt à photographier dès le formatage terminé.

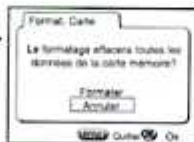

Réglage du format de la date

Il est possible de changer le format de la date affiché sur l'appareil.

Vous avez le choix entre [mm/jj/aa], [jj/mm/aa] ou [aa/mm/jj].

1 Sélectionnez [Format date] à partir du menu [Préférences].

2 Modifiez le format de la date à l'aide du bouton de navigation (◀ ▶).

3 Pressez le bouton de confirmation.

L'appareil est prêt à capturer ou à lire des images en utilisant le format de date sélectionné.



L'heure se règle à l'aide du paramètre [Régler la date].

Date/heure

Il est possible de modifier les réglages initiaux de la date et de l'heure.

1 Sélectionnez [Régler la date] à partir du menu [Préférences].

2 Pressez le bouton de navigation (▶). L'écran de la date apparaît.

La procédure à suivre est décrite dans " Réglages initiaux " (p.16).

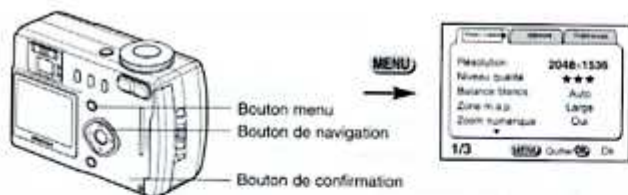

Réglage de l'heure

La ville et l'heure sélectionnées dans " Réglages initiaux " (p.16) déterminent le réglage de l'heure.
Il est possible d'afficher l'heure d'une ville autre que la ville de référence (Heure) lors de la prise de vue ou de la lecture d'images.

1 Sélectionnez [Heure] à partir du menu [Préférences].

2 Pressez le bouton de navigation (**▶**).
L'écran de l'heure apparaît.

3 Activez (Oui) et désactivez (Arrêt) à l'aide du bouton de navigation (**◀▶**).

- : L'heure du pays sélectionné s'affiche.
- : L'heure du pays sélectionnée en tant que Heure de référence.

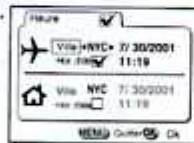

4 Pressez le bouton de navigation (**▼**).
Le cadre se déplace sur [Heure].

5 Sélectionnez la ville Heure à l'aide du bouton de navigation (**◀▶**), puis pressez le bouton de navigation (**▼**).

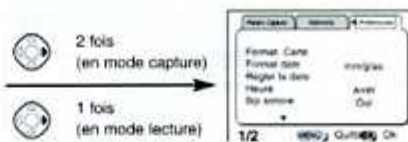

6 Activez ou désactivez la fonction [Hor. été] à l'aide du bouton de navigation

(**◀▶**), puis pressez le bouton de navigation (**▼**).

Le cadre se déplace sur [Heure de référence].

Utilisez le bouton de navigation (**◀▶**) pour modifier la ville correspondant à l'heure de référence et le réglage relatif à l'horaire d'été.

7 Pressez le bouton de confirmation.

L'appareil est prêt à capturer ou à lire des images en utilisant l'heure de la ville sélectionnée.



Une liste des villes et des noms de code est fournie en p.81.

Réglage du bip sonore

Le bip sonore peut être activé ou désactivé.

1 Sélectionnez [Bip sonore] à partir du menu [Préférences].

2 Activez (Oui) ou désactivez (Arrêt) le bip sonore à l'aide du bouton de navigation (**◀▶**).

3 Pressez le bouton de confirmation.

L'appareil est prêt à capturer ou à lire des images.

Comment retourner au menu [Préférences]

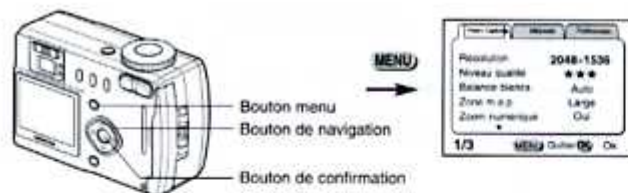

2 fois
(en mode capture)



1 fois
(en mode lecture)

6 fois



Changement de la langue d'affichage

Il est possible de changer la langue d'affichage des menus, messages d'erreur, etc...

- 1 Sélectionnez [Langue] à partir du menu [Préférences].
- 2 Utilisez le bouton de navigation (◀ ▶) pour changer la langue.
- 3 Pressez le bouton de confirmation.
L'appareil est prêt à capturer ou à lire des images.

Changement du système de sortie vidéo

L'appareil permet de régler le système de sortie vidéo (NTSC ou PAL) pour la visualisation des images sur un écran de téléviseur.

- 1 Sélectionnez [Sortie vidéo] à partir du menu [Préférences].
- 2 Utilisez le bouton de navigation (◀ ▶) pour modifier le système de sortie vidéo.
- 3 Pressez le bouton de confirmation.
L'appareil est prêt à capturer ou à lire des images.



Le format correspond automatiquement à la langue définie dans les réglages initiaux.

Système d'économie d'énergie

Il est possible de régler l'appareil de telle sorte que le moniteur ACL s'éteigne automatiquement en cas de non utilisation pendant une durée prédéfinie.

- 1 Sélectionnez [Tps mise veille] à partir du menu [Préférences].
- 2 Choisissez entre [1 min], [2 min], [Arrêt] et [30 sec] à l'aide du bouton de navigation (◀ ▶).
- 3 Pressez le bouton de confirmation.
L'appareil est prêt à capturer ou à lire des images.



- L'appareil ne permet pas cette fonction en mode lecture.
- Cette fonction n'est pas disponible avec le mode diaporama ou en cas d'utilisation du câble USB.

Mise hors tension automatique

Il est possible de régler l'appareil de façon à ce qu'il se mette hors tension automatiquement en cas de non utilisation pendant une durée de temps prédéfinie en mode capture.

- 1 Sélectionnez [Arrêt auto] à partir du menu [Préférences].
- 2 Choisissez entre [3 min], [5 min] et [Arrêt] à l'aide du bouton de navigation (◀ ▶).
- 3 Pressez le bouton de confirmation.
L'appareil est prêt à capturer ou à lire des images.



Cette fonction n'est pas disponible avec le mode diaporama ou en cas d'utilisation du câble USB.

Réinitialisation des réglages par défaut (Réinitial.)

Il est possible de réinitialiser tous les paramètres autres que la date et l'heure, la langue, l'heure de référence, l'alarme, le système de sortie vidéo, le format de la date.

- 1 Sélectionnez [Réinitial.] à partir du menu [Préférences].**
- 2 Pressez le bouton de navigation (▶).**
L'écran de réinitialisation apparaît.
- 3 Sélectionnez [Réinitial.] à l'aide du bouton de navigation (▲).**
- 4 Pressez le bouton de confirmation.**
L'appareil est prêt à capturer ou à lire des images.



Réglage de l'heure de déclenchement de l'avertissement sonore

Il est possible de déclencher l'alarme à une heure prédéfinie avec affichage d'une image sélectionnée.

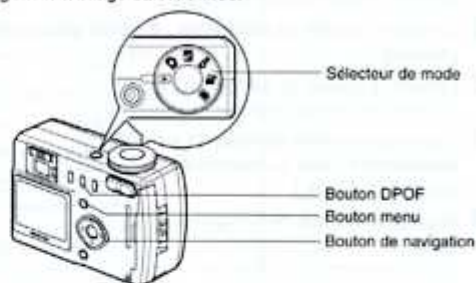

Vérification de l'alarme

- 1 Pressez le bouton menu en mode lecture.**

Le menu [Param. lecture] apparaît.

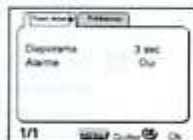

- 2 Pressez le bouton de navigation (▼) 2 fois et sélectionnez [Alarme].**

- 3 Pressez le bouton de navigation (▶).**

La liste des alarmes s'affiche.

Les cases correspondant aux alarmes activées sont cochées.

- 4 Pressez le bouton de confirmation 2 fois.**

L'activation d'une alarme entraîne la mise hors tension de l'appareil, le réglage de l'alarme restant conservé dans l'appareil.



Réglage de l'alarme

- 1** Pressez le bouton menu en mode lecture.
Le menu [Param. lecture] apparaît.
- 2** Utilisez le bouton de navigation (▼) pour sélectionner [Alarme].
- 3** Pressez le bouton de navigation (▶).
La liste des alarmes s'affiche.
- 4** Réglez les alarmes désirées (3 au maximum) à l'aide du bouton de navigation (▲ ▼).
- 5** Pressez le bouton de navigation (▶).
L'écran permettant de régler le mode et l'heure de l'alarme apparaît.
Bouton de navigation (◀ ▶) :
Sélectionne le paramètre
Bouton de navigation (▲ ▼) :
Modifie les chiffres
- 6** Pressez le bouton DPOF et sélectionnez l'image à afficher lors du déclenchement de l'alarme.
Les images sauvegardées sur la carte CF sont affichées. Sélectionnez une image à l'aide du bouton de navigation (◀ ▶) et pressez le bouton de confirmation.
- 7** Pressez le bouton de confirmation 3 fois.
Le réglage est terminé et l'appareil est mis hors tension.



Désactivation de l'alarme

Lorsque l'appareil est hors tension, l'alarme retentit pendant une minute lorsque l'heure définie pour son déclenchement est atteinte.

L'alarme s'éteint automatiquement.

Il est possible de désactiver l'alarme en appuyant sur n'importe quel bouton (à l'exception de la commande du zoom).

L'alarme ne se déclenche pas si l'appareil est sous tension.

PPG	Pago Pago	THR	Téhéran
HNL	Honolulu	DXB	Dubai
ANC	Anchorage	KHI	Karachi
YVR	Vancouver	KBL	Kaboul
SFO	San Francisco	MLE	Malé
LAX	Los Angeles	DEL	Delhi
YYC	Calgary	CMB	Colombo
DEN	Denver	KTM	Katmandou
MEX	Mexico	DAC	Dacca
CHI	Chicago	RGN	Rangoon
MIA	Miami	BKK	Bangkok
YTO	Toronto	KUL	Kuala Lumpur
NYC	New York	VTE	Vient-Chan
SCL	San Diego	SIN	Singapour
CCS	Caracas	PNH	Phnom Penh
YHZ	Halifax	SGN	Ho Chi Minh-Ville
BUE	Buenos Aires	JKT	Jakarta
SAO	Sao Paulo	HKG	Hong Kong
RIO	Rio de Janeiro	PER	Perth
MAD	Madrid	BJS	Pékin
LON	Londres	SHA	Shanghai
PAR	Paris	MNL	Manille
MIL	Milan	TPE	Taipei
ROM	Rome	SEL	Seoul
BER	Berlin	ADL	Adelaide
JNB	Johannesburg	TYO	Tokyo
IST	Istanbul	GUM	Guam
CAI	Le Caire	SYD	Sydney
JRS	Jérusalem	NOU	Nouméa
MOW	Moscou	WLG	Wellington
JED	Djeddah	AKL	Auckland





Messages





Des messages du type de ceux présentés ci-dessous peuvent s'afficher sur le moniteur ACL au cours de l'utilisation de l'appareil.



Erreur de compression	L'image que vous essayez de capturer dépasse 1,6 Mo.
Pas d'image trouvée	Vous essayez de prendre une photo en mode surimpression mais il n'y a pas d'image de base ou les images sauvegardées sont toutes des séquences vidéo.
Carte mémoire pleine	La carte mémoire CF est pleine et il n'est pas possible d'y sauvegarder des images supplémentaires. Insérez une nouvelle carte CF ou supprimez les images non désirées. (p.14, p.58) Modifiez la qualité/résolution d'enregistrement et réessayez. (p.44, p.45)
Aucune image dans l'appareil	Il n'y a pas d'images sur la carte CF.
Impossible d'afficher cette image	Vous essayer de lire une image dans un format non supporté par l'appareil. Il se peut qu'un autre type d'appareil ou ordinateur puisse permettre de l'afficher.
Cette image est protégée	L'image que vous tentez de supprimer est protégée. (p.60)
Aucune carte présentée dans l'appareil	Il n'y a pas de carte CF dans l'appareil. (p.14)
Batterie épuisée	La batterie est épuisée. Rechargez-la ou remplacez-la par une batterie rechargée. (p.10, p.11)
Erreur carte mémoire	La carte CF présente un problème qui empêche toute prise de vue ou lecture. Essayez l'affichage sur un écran d'ordinateur.
Cette carte n'est pas formatée	La carte insérée n'est pas formatée ou a été formatée sur un ordinateur ou un autre dispositif. (p.72)

Enregistrement image en cours...	L'image est en cours d'enregistrement sur la carte CF.
Enregistrement paramètres DPOF...	Les paramètres DPOF sont en cours d'enregistrement sur la carte CF.
Enregistrement film en cours...	L'image animée est en cours d'enregistrement sur la carte CF.
(annuler)Protéger...	L'opération de protection ou d'annulation de protection de l'image est en cours.
Formatage...	La carte CF est en cours de formatage.
Suppression de...	L'image est en cours de suppression.
Avertissement sonore activé	L'alarme a été activée.
Le dossier ne peut être créé.	Le dernier numéro de fichier disponible est déjà attribué et aucune autre image ne peut plus être sauvegardée. Insérez une nouvelle carte CF ou formatez la carte CF utilisée.
Cette image ne peut pas être utilisée.	L'image sélectionnée ne peut être utilisée en mode surimpression.

Dépannage

Incident	Cause	Solution
Impossible de mettre l'appareil sous tension	La batterie n'est pas installée dans l'appareil	Assurez-vous de la présence de la batterie dans l'appareil.
	La trappe de protection du logement de la carte CF est ouverte	Refermez la trappe de protection du logement de la carte CF.
	La batterie n'a pas été mise en place correctement	Vérifiez la position de la batterie. Son étiquette doit se trouver du côté du dos de l'appareil. (p.11)
	La batterie est faible	Installez la batterie rechargée ou utilisez un adaptateur secteur.
Aucune image sur le moniteur ACL	Le moniteur ACL est désactivé	Pressez le bouton d'affichage pour allumer le moniteur ACL. (p.30, 55)
	L'appareil est connecté à un téléviseur	Le moniteur ACL reste éteint tant que l'appareil est connecté au téléviseur.
	L'image est affichée mais peu visible	L'image affichée sur le moniteur ACL peut s'avérer peu visible en extérieur si la lumière est forte.
Impossible de déclencher	L'appareil est réglé en mode lecture	Réglez le sélecteur de mode sur     ou  .
	Le flash est en cours de recyclage	Le clignotement rouge du témoin de l'état du flash indique que le flash est en cours de recyclage et que les photos sont impossibles. S'il est fixe, le voyant rouge signale que le recyclage est terminé.
	Espace non disponible sur carte CF	Insérez la carte CF disposant d'espace libre ou supprimez les images non désirées. (p.14, 58)
	Enregistrement en cours	Attendez que l'enregistrement soit terminé.

Incident	Cause	Solution
La mise au point n'est pas correcte	Sujet de mise au point difficile	Il est possible que la mise au point s'avère difficile dans les cas suivants : sujet faiblement contrasté (ayant par exemple un ciel bleu ou un mur blanc comme arrière-plan), éléments sombres, motifs ou trillis fins, sujets en mouvement ou photos prises à travers un rideau de fenêtre. Effectuez la mise au point sur un autre sujet situé à distance identique et verrouillez la mise au point en pressant le déclencheur à mi-course. Pointez alors l'appareil vers votre sujet et pressez le déclencheur à fond.
	Sujet hors de la zone de mise au point	Cadrez votre sujet dans la zone de mise au point au centre du moniteur ACL. Si le sujet sort de la zone de mise au point, pointez l'objectif vers votre sujet et verrouillez la mise au point (par pression à mi-course du déclencheur), puis recomposez votre scène et pressez le déclencheur à fond.
	Le sujet est trop proche	Réglez le mode de mise au point sur  . (p.41)
	Le mode de mise au point est réglé sur 	En mode normal, les images sont floues si la mise au point est réglée sur  .
	Le mode de mise au point est réglé sur manuel	Effectuez la mise au point manuelle à l'aide du bouton de navigation ( ). (p.41)
	La scène manque de netteté dans le viseur	Le réglage du viseur de l'appareil est insuffisant pour une clarté optimale. Utilisez le levier de réglage dioptrique pour remédier à cette situation. (p.39)

Incident	Cause	Solution
L'image est sombre	Le sujet est trop éloigné	L'image est sombre si le sujet est trop éloigné. Respectez la portée du flash.
	L'arrière-plan est sombre	Il est possible que votre sujet soit sombre si l'arrière-plan est sombre, par exemple en scène de nuit, lorsque le flash n'a atteint pas l'arrière-plan, et ce en dépit d'une exposition correcte. Réglez le mode sur  pour que le sujet comme l'arrière-plan soient clairs. (p.31)
Le flash ne décharge pas	Le mode flash est désactivé	Réglez sur Auto ou  . (p.43)
	Le mode capture est réglé sur  , sur le mode prise de vue en continu ou le mode infini-paysage.	Le flash ne décharge pas si ces modes ont été sélectionnés.

Caractéristiques principales

Type	Appareil photo numérique type compact avec zoom incorporé, mise au point automatique, contrôle d'exposition automatique et flash automatique.
Capteur	CCD de 3,34 mégapixels (nombre effectif de pixels : 3,24 mégapixels) et de 1/1,8 pouces à transfert interligne avec filtre de couleurs primaires.
Profondeur d'analyse des couleurs	10 bits x 3 couleurs.
Résolution d'enregistrement	2048 x 1536 pixels, 1024 x 768 pixels, 640 x 480 pixels.
Sensibilité	Auto, pré réglé (équivalent à 100 ISO, 200 ISO).
Formats fichiers	Auto, pré réglé (équivalent à 100 ISO, 200 ISO).
Niveaux de qualité	" Bon ", " Très bon ", " Excellent ".
Support de stockage	Carte CompactFlash™ (CF™) Type I.
Capacité de stockage image	Capacité de stockage avec une carte CF de 16 Mo

Résolution enregistrement (en pixels)	Niveau de qualité		
	Excellent	Très bon	Bon
2048 x 1536	Environ 10	Environ 13	Environ 26
1024 x 768	Environ 40	Environ 53	Environ 94
640 x 480	Environ 106	Environ 160	Environ 228

Objectif	Zoom motorisé Pentax 7,6 mm-22,8 mm (Équivalent à 37 mm -111 mm en format 24x36) F/2,6-F/4,8, 7 éléments en 6 groupes (2 lentilles à double surface asphérique).
Système de mise au point	Type : Mise au point automatique TTL par détecteur de contrastes, MP Manuelle (mode infini-paysage disponible).
Zones de mise au point	mise au point AF à 7 points et AF spot.
Plage de mise au point	Mise au point automatique : Normale : de 0,4 m à l'infini. Macro : de 0,14 m à 0,5 m. Mise au point manuelle : 0,14 m à l'infini.
Exposition	Système de mesure : Mesure TTL. Possibilité de mesure multizone, mesure centrale pondérée et mesure point.
Modes d'exposition	Standard, scène de nuit, manuel avec mesure, film, surimpression.
Correcteur d'exposition	+/- 2 il. (pas de 1/3).
Film	Durée d'une séquence vidéo : environ 1 sec. - 30 sec.

Obturbateur	Obturbateur électronique de l'objectif en mode auto programmé avec obturbateur électronique du capteur CCD. Vitesses d'obturation : de 1/2000 sec à 15 sec environ.
Modes d'entraînement	Vue par vue, continu, retardateur et télécommande.
Flash	Flash automatique incorporé avec contrôle en série. En cas de faible luminosité, déclenchement automatique du flash en mode auto. Modes flash forcé et flash annulé. La fonction " Réduction des yeux rouges " repose sur l'émission d'un seul éclair.
Portée effective du flash	Environ 0,14 m - 3,7 m à 7,6 mm (ISO : AUTO) Environ 0,4 m - 2 m à 22,8 mm (ISO : AUTO)
Balance des blancs	Auto, lumière du jour, ombre, tungstène, lumière fluorescente et réglage manuel.
Mode Couleurs	Couleur, noir & blanc, sépia.
Zoom numérique	Prise de vue x1 / x2, Lecture x1 / x4.
Viseur optique	Viseur zoom à image réelle avec réglage dioptrique de 3 m ⁻¹ à +1 m ⁻¹ .
Moniteur ACL	1,6 pouces. ACL couleur TFT
Interfaces	Sortie TV (NTSC / PAL), port USB et prise alimentation externe.
Alimentation	Batterie lithium-ion (rechargeable) ou adaptateur secteur (en option).
Dimensions	92 (L) x 59 (H) x 31 (P) mm (P : 34,5 mm au maximum)
Poids	205 g sans batterie ni carte CF.

GARANTIE

Tous les appareils PENTAX achetés chez des revendeurs autorisés sont garantis contre tout défaut de fabrication pendant une période de douze mois suivant la date d'achat. Pendant cette période, les réparations et l'échange des pièces défectueuses sont effectués gratuitement, sous réserve que le matériel ne présente aucune trace de choc, de corrosion par des produits chimiques ou par fuite de pile, de dommage dû à l'infiltration de sable ou de liquide, de mauvaise manipulation ou de manipulation contraire au mode d'emploi ou de modifications par un réparateur non agréé. Le fabricant et son représentant agréé ne sont pas responsables des réparations ou modifications n'ayant pas fait l'objet d'accord expressément écrit, ni des dommages liés au retard ou à la perte d'usage du matériel ni à leurs conséquences qu'elles qu'elles soient, directes ou indirectes, causées par la défectuosité du matériel ou par tout autres causes. Il est expressément reconnu par l'acheteur que la responsabilité du fabricant ou de ses représentants en matière de garantie, implicite ou explicite, est strictement limitée au remplacement des pièces comme indiqué ci-dessus. Il ne sera effectué aucun remboursement d'une réparation faite par un service après-vente non agréé par PENTAX.

Procédure pendant la période de garantie de 12 mois

Tout appareil PENTAX reconnu défectueux pendant la période de 12 mois suivant son achat devra être retourné au revendeur chez lequel l'achat a été effectué ou chez le fabricant. S'il n'existe pas de représentant agréé du fabricant dans votre pays, envoyez votre matériel directement au fabricant, en port payé. Dans ce cas, la période d'immobilisation du matériel risque d'être très longue en raison des procédures requises. Si le matériel est couvert par la garantie, la réparation sera effectuée et les pièces remplacées gracieusement avant de vous être renvoyé en état de fonctionnement. Si le matériel n'est plus sous garantie, la réparation sera facturée aux tarifs habituels du fabricant ou de son représentant. Les frais de port sont à la charge du propriétaire de l'équipement. Si votre matériel PENTAX a été acheté dans un autre pays que celui où vous souhaitez faire appliquer la garantie, les frais de remise en état peuvent vous être facturés par le représentant du fabricant de ce pays. Cependant, si le matériel est retourné au fabricant, il sera réparé gratuitement pendant la période de garantie, conformément à cette garantie. Dans tous les cas, les frais d'expédition, taxes douanières seront à la charge de l'expéditeur. De façon à prouver la date de votre achat (si nécessaire), conservez la facture ou le reçu de cet achat pendant au moins un an. Avant d'expédier votre matériel en réparation, vérifiez d'abord que vous l'envoyez à un représentant officiel du fabricant ou à l'un de ses ateliers agréés, sauf s'il s'agit du fabricant lui-même. Demandez toujours un devis et ne faites procéder aux travaux de réparation qu'après accord écrit du devis.

Les garanties locales disponibles chez les distributeurs Pentax de certains pays peuvent remplacer cette garantie. Par conséquent, nous vous conseillons de lire attentivement la carte de garantie fournie avec votre produit au moment de l'achat ou de contacter le distributeur Pentax de votre pays afin d'obtenir de plus amples informations et de recevoir une copie de la garantie.

Pour les utilisateurs au Canada

Cet appareil numérique de la classe B respecte toutes les exigences du Règlement sur le matériel brouilleur du Canada.

Pour les utilisateurs au Canada

This Class B digital apparatus meets all requirements of the Canadian Interference - Causing Equipment Regulations.



La marque CE signifie que l'appareil est conforme aux directives de la Communauté Européenne.



- Asahi Optical Co., Ltd.** 11-1 Nagata-cho 1-choone, Chiyoda-ku, Tokyo 100-0014, JAPAN (Internet://www.pentax.co.jp/)
- Pentax GmbH** (European Headquarters) Julius-Vosseler-Strasse 104, 22527 Hamburg, GERMANY
(http://HQ//pentaxeurop.com/ http://Germany//www.pentax.de/)
- Pentax U.K. Limited** Pentax House, Heron Drive, Langley, Slough Berks SL3 8PN, U.K. (Internet://www.pentax.co.uk/)
- Pentax FRANCE S.A.** 12/14, rue Jean Poulmarch, 95100 Argenteuil, FRANCE
- Pentax Benelux B.V.** (for Netherlands) Spuiweld 25, 4815 HR Breda, NETHERLANDS (Internet://www.pentax.nl/)
(for Belgium & Luxemburg) Weiveldlaan 3-5, 1930 Zaventem, BELGIUM (Internet://www.pentax.be/)
- Pentax (Schweiz) AG** Industriestraße 2, 8305 Dietlikon, SWITZERLAND (Internet://www.pentax.ch/)
- Pentax Scandinavia AB** P.O. Box 650, 75127 Uppsala, SWEDEN (Internet://www.pentax.se/)
- Pentax Corporation** 35 Inverness Drive East, Englewood, Colorado 80112, U.S.A. (Internet://www.pentax.com/)
- Pentax Canada Inc.** 3131 Universal Drive, Mississauga, Ontario L4X 2E5, CANADA (Internet://www.pentaxcanada.ca/)

PENTAX



- Printed on recycled paper
- Les caractéristiques et les dimensions de l'appareil sont sujettes à modification sans notification préalable.