

PENTAX™

Reflex numérique

K100D

Mode d'emploi



La lecture du mode d'emploi vous permettra de bénéficier d'un fonctionnement optimal de votre appareil.

Nous vous remercions d'avoir choisi cet appareil photo numérique PENTAX **K100D**. Veuillez lire le mode d'emploi avant l'utilisation de l'appareil afin de tirer le meilleur parti des fonctions de ce produit. Ce document est à conserver après lecture car il vous aidera à mieux comprendre l'ensemble de ses caractéristiques.

Objectifs que vous pouvez utiliser

En général, les objectifs qui peuvent être utilisés avec cet appareil sont les objectifs DA, D FA et FA J et les objectifs disposant d'une position d'ouverture **A** (auto). Pour utiliser d'autres objectifs ou accessoires, voir pages 37 et 188.

Droits d'auteur

Les images prises à l'aide du **K100D** destinées à un usage autre que privé ne peuvent être utilisées sans autorisation préalable, tel que défini par le Copyright Act (législation relative aux droits d'auteur en vigueur aux États-Unis). Soyez particulièrement attentif aux restrictions concernant l'usage privé de certains types d'images, prises lors de manifestations ou de spectacles ou destinées à être exposées. Les images prises dans le but d'obtenir des droits d'auteur ne peuvent être utilisées autrement que dans le cadre des droits d'auteur définis par le Copyright Act, et une vigilance particulière est également recommandée à cet égard.

Marques déposées

- PENTAX, Optio et smc PENTAX sont des marques de fabrique de PENTAX Corporation.
- Le logo SD  est une marque de fabrique.
- Toutes les autres marques ou noms de produits sont des marques déposées de leurs propriétaires respectifs.

À l'attention des utilisateurs de cet appareil

- Il existe un risque d'effacement des données enregistrées ou de mauvais fonctionnement de l'appareil en cas d'utilisation à proximité d'installations génératrices de forts rayonnements électromagnétiques ou de champs magnétiques.
- L'écran à cristaux liquides utilisé dans l'affichage LCD a été conçu grâce à une technologie de très haute précision. Bien que le taux de pixels effectifs soit d'au minimum 99,99 %, il est possible que 0,01 % ou moins des pixels restent inactifs ou au contraire soient actifs alors qu'ils ne devraient pas l'être. Ceci n'a toutefois aucun effet sur l'image enregistrée.

Ce produit est compatible avec PRINT Image Matching III ; les appareils photo numériques, imprimantes et logiciels dotés de la technologie PRINT Image Matching permettent aux utilisateurs de réaliser des photos qui sont plus fidèles à leurs intentions. Certaines fonctions sont indisponibles sur les imprimantes non compatibles avec Print Image Matching III.

Copyright 2001 Seiko Epson Corporation. Tous droits réservés.

PRINT Image Matching est une marque déposée de Seiko Epson Corporation.

Le logo PRINT Image Matching est une marque de fabrique de Seiko Epson Corporation.

« PictBridge »

« PictBridge » permet à l'utilisateur de raccorder directement l'imprimante et l'appareil photo numérique grâce à la norme unifiée d'impression directe des images. Quelques étapes simples suffiront à imprimer vos images directement depuis l'appareil photo.

- Il est possible que les illustrations et l'écran d'affichage de l'écran LCD figurant dans le présent manuel diffèrent du produit réel.

POUR UNE UTILISATION EN TOUTE SÉCURITÉ DE VOTRE APPAREIL

Nous avons tout mis en œuvre au cours de la conception de cet appareil pour en assurer l'utilisation en toute sécurité. Nous vous demandons donc d'être particulièrement vigilants quant aux points précédés des symboles suivants.



Danger

Ce symbole indique que le non-respect de ce point peut engendrer des blessures corporelles graves.



Attention

Ce symbole indique que le non-respect de ce point peut engendrer des blessures corporelles mineures à moyennement graves ou des dégâts matériels.

À PROPOS DE VOTRE APPAREIL



Danger

- N'essayez jamais de démonter ou de modifier l'appareil. L'appareil contient des pièces sous haute tension et il existe un risque de décharge électrique.
- N'essayiez jamais de toucher les parties internes de l'appareil visibles à la suite d'une chute ou pour toute autre raison car il existe un risque de décharge électrique.
- Afin d'éviter tout risque d'ingestion accidentelle, maintenez la carte mémoire SD hors de portée des jeunes enfants. Faites immédiatement appel à un médecin en cas d'ingestion accidentelle.
- Il est dangereux d'enrouler la courroie de l'appareil autour du cou. Soyez particulièrement vigilant avec les enfants en bas âge.
- Ne regardez jamais directement le soleil à travers le viseur lorsque le téléobjectif est monté car cela peut s'avérer très dangereux pour votre vue et, en particulier, provoquer une cécité.
- Prenez soin de garder les piles hors de portée des enfants. Consultez immédiatement un médecin en cas d'absorption accidentelle.
- Veillez à utiliser l'adaptateur secteur exclusivement conçu pour ce produit, de tension et voltage correspondant à l'appareil. Il existe un risque d'incendie, de décharge électrique ou de détérioration de l'appareil en cas d'utilisation d'un adaptateur secteur autre que celui spécifié ou de tension et de voltage différents.
- Retirez immédiatement les piles de l'appareil ou débranchez l'adaptateur secteur et contactez votre centre de réparation PENTAX le plus proche en cas de fumée, d'odeur suspecte ou d'un quelconque dysfonctionnement. Il existe un risque d'incendie ou de décharge électrique en cas d'utilisation prolongée de l'appareil.
- Débranchez l'adaptateur secteur et cessez toute utilisation en cas d'orage car il existe un risque de détérioration du matériel, d'incendie ou de décharge électrique.



Attention

- N'essayez jamais de démonter ni de mettre en court-circuit les piles. Ne les jetez jamais dans un feu, elles pourraient exploser ou s'enflammer.
- De toutes les piles pouvant être utilisées avec cet appareil (piles Ni-MH AA, lithium AA, alcalines AA et CR-V3), seules les piles Ni-MH peuvent être rechargées. Toute tentative de recharge d'autres piles risque de provoquer une explosion ou un incendie.
- Retirez immédiatement les piles de l'appareil si elles chauffent ou commencent à fumer. Veillez à ne pas vous brûler pendant cette opération.
- Certaines parties de l'appareil chauffent pendant l'utilisation de l'appareil. De légères brûlures sont donc possibles en cas de maniement prolongé.
- Lorsque vous déclenchez le flash, veillez à ce qu'il ne soit pas en contact avec votre doigt ou vos vêtements, en raison du risque de brûlure.

PRÉCAUTIONS POUR L'UTILISATION DES PILES

- N'utilisez que des piles définies pour cet appareil, pour éviter tout risque d'explosion ou d'incendie.
- Remplacez toutes les piles en même temps. Ne mélangez pas les marques, les types ou des piles de durée d'utilisation différente pour éviter tout risque d'explosion ou d'incendie.
- Respectez les repères de polarité « + » et « - » figurant sur l'appareil et les piles, sous peine d'incendie ou d'explosion.
- Ne démontez pas les piles. De toutes les piles pouvant être utilisées avec cet appareil, seules les piles Ni-MH peuvent être rechargées. Toute tentative de démontage des piles ou de charge de piles non rechargeables pourrait entraîner des fuites ou une explosion.

Précautions d'utilisation

- Lorsque vous voyagez, munissez-vous du descriptif du réseau de service après-vente international inclus dans la boîte ; il vous sera utile en cas de problèmes à l'étranger.
- Lorsque l'appareil n'a pas été utilisé pendant une longue période, vérifiez qu'il fonctionne toujours correctement, notamment avant de prendre des photos importantes (telles que des photos de mariage ou de voyages). Les photos ne peuvent être garanties si l'enregistrement, la lecture ou le transfert des données vers un ordinateur, etc. n'est pas possible en raison d'un dysfonctionnement de votre appareil ou du support d'enregistrement (carte mémoire SD), etc.
- N'utilisez jamais de solvants tels que diluants, alcool ou essence pour nettoyer l'appareil.
- Évitez de soumettre l'appareil à des températures ou des taux d'humidité élevés. Ne le laissez pas à l'intérieur d'un véhicule où des températures très importantes sont possibles.
- Évitez de stocker l'appareil dans une pièce où se trouvent des conservateurs et des produits chimiques. Le stockage à des températures ou des taux d'humidité élevés peut provoquer des moisissures. Retirez l'appareil de son étui et rangez-le dans un endroit sec et bien aéré.
- Cet appareil n'est pas étanche et ne doit pas être utilisé sous la pluie ou dans des circonstances où il risque d'être mouillé ou éclaboussé.
- Assurez-vous que l'appareil n'est pas soumis à des vibrations importantes, à des chocs ou à de fortes pressions. Protégez-le par un sac matelassé lorsque vous le transportez en voiture, moto ou bateau, etc.

- La fourchette de température d'utilisation de l'appareil est comprise entre 0 °C et 40 °C.
- L'écran à cristaux liquides s'assombrit à des températures élevées mais redevient normal à une température normale.
- L'affichage de l'écran à cristaux liquides s'effectue plus lentement par basse température. Ceci fait partie des propriétés de tout écran à cristaux liquides et ne constitue pas un défaut de fonctionnement.
- Pour que votre appareil conserve ses performances optimales, nous vous conseillons de le faire réviser tous les ans ou tous les deux ans.
- Les brusques changements de température peuvent entraîner la formation de gouttelettes de condensation à l'intérieur comme à l'extérieur de l'appareil. Dans un tel cas, mettez l'appareil dans votre sac ou un sac en plastique. Sortez-le uniquement lorsque la différence entre température de l'appareil et température ambiante est stabilisée.
- Veillez à ce qu'aucun élément étranger, terre, sable, poussière, eau, gaz, sel, etc. ne pénètre dans l'appareil car il pourrait l'endommager. Essayez toute goutte d'eau éventuellement présente sur l'appareil.
- Reportez-vous aux "Précautions d'utilisation d'une carte mémoire SD" (p.30) pour la carte mémoire SD.
- Utilisez un pinceau pour dépoussiérer l'objectif ou le viseur. N'utilisez jamais d'aérosol pour le nettoyage car cela pourrait endommager l'objectif.
- N'appuyez pas fortement sur l'écran LCD car cela pourrait l'endommager ou conduire à un dysfonctionnement.

À propos de l'enregistrement de ce produit

Afin de vous fournir un meilleur service, nous vous recommandons de compléter le formulaire d'enregistrement du produit, que vous trouverez sur le CD-ROM livré avec l'appareil ou sur le site PENTAX. Nous vous remercions de votre collaboration.

Reportez-vous au « Manuel d'utilisation de PENTAX PHOTO Browser 3/PENTAX PHOTO Laboratory 3 » (utilisateurs Windows : p. 9, utilisateurs Mac OS : p. 10) pour plus d'informations.

Table des matières

POUR UNE UTILISATION EN TOUTE SÉCURITÉ DE VOTRE APPAREIL	1
À PROPOS DE VOTRE APPAREIL	1
PRÉCAUTIONS POUR L'UTILISATION DES PILES	2
Précautions d'utilisation	2
Table des matières	4
Composition du manuel d'utilisation	9

Avant d'utiliser votre appareil photo 11

Caractéristiques de l'appareil <i>K100D</i>	12
Vérification du contenu de l'emballage	13
Descriptif technique	14
Appareil photo.....	14
Indications de l'écran LCD.....	16
Témoins du viseur	20
Témoins de l'écran LCD	22

Préparation de l'appareil 23

Fixation de la courroie	24
Insertion des piles	25
Piles	26
Témoin d'usure de la pile.....	27
Capacité approximative de stockage des images et durée de lecture (piles neuves)	27
Utiliser l'adaptateur secteur (optionnel)	28
Insertion/extraction de la carte mémoire SD.....	29
Pixels enregistrés et Niveau de qualité.....	31
Mise sous/hors tension de l'appareil.....	32
Réglages initiaux	33
Réglage de la langue d'affichage	33
Réglage de la date et de l'heure.....	35
Fixation de l'objectif.....	37
Réglage de la correction dioptrique du viseur	39

Prise de vue de base	42
Prise en main de l'appareil	42
Réglage optimal des fonctions par l'appareil lui-même	43
Prise de vue à l'aide de la fonction anti-bougé photo	47
Activation de la fonction anti-bougé photo	48
Réglage de la fonction anti-bougé photo	49
Sélection du mode de capture approprié selon la scène	50
Sélection de la scène de prise de vue	51
Utilisation d'un zoom	53
Utilisation du flash incorporé	54
Autres modes de prise de vue	58
Prise de vue en rafale	58
Mode retardateur	60
Prise de vue avec télécommande (télécommande F : vendue séparément)	64
Utilisation de la fonction de levée du miroir pour empêcher les bougés	67
Lecture des images fixes	68
Lecture des images	68
Agrandissement des images	70
Affichage neuf images	71
Diaporama	73
Branchement de l'appareil à un équipement audiovisuel	75
Traitement des images avec des filtres	76
Suppression d'images	79
Suppression d'une seule image.....	79
Supprimer toutes les images	80
Suppression des images sélectionnées (à partir de l'affichage neuf images)	81
Protection des images contre l'effacement (Protéger).....	83
Réglages pour le laboratoire d'impression (DPOF)	85
Impression d'images uniques	85
Réglages pour toutes les images	86
Impression avec PictBridge	88
Réglage du [Mde trnsf donnée]	89
Connexion de l'appareil à l'imprimante	90
Impression d'images seules	91
Impression de toutes les images	93
Impression d'images à l'aide des réglages DPOF	95
Déconnexion du câble USB	95

Référence des menus

97

Utilisation des fonctions des boutons	98
Mode capture.....	98
Mode lecture.....	100
Utilisation du menu	102
Comment utiliser le menu	102
Menu [📷 Param. capture] : Paramètres de réglage	104
Menu [📺 Lecture] : Paramètres de réglage	104
Menu [⌘⏴ Préférences] : Paramètres de réglage	105
Menu [C Réglage perso] : Paramètres de réglage.....	106
Utilisation du menu Fn	108
Mode capture.....	108
Mode lecture.....	109
Utilisation du sélecteur de mode	110

Référence des fonctions

113

Réglages des pixels enregistrés et du niveau de qualité	114
Réglage du ton de l'image	114
Réglage des pixels enregistrés.....	115
Réglage du niveau de qualité	116
Réglage de la saturation/de la netteté/du contraste	117
Réglage de la balance des blancs.....	118
Réglage de la sensibilité.....	121
Réglage de l'espace couleur	123
Mise au point	124
Utilisation de l'autofocus	124
Réglage du mode AF	127
Sélection de la zone de mise au point (point AF)	128
Fixation de la mise au point (mémorisation de la mise au point).....	130
Réglage manuel de la mise au point (mise au point manuelle)	132
Réglage de l'exposition	134
Effet de l'ouverture et de la vitesse d'obturation	134
Sélection de la méthode de mesure	136
Changement du mode d'exposition	138
Réglage de l'exposition.....	147
Changement de l'exposition et de la prise de vue (Bracketing automatique).....	149

Vérification de la composition, de l'exposition et de la mise au point	
avant la prise de vue	152
Affichage de l'aperçu	152
Sélection de la méthode d'aperçu	153
Utilisation du flash incorporé	154
Correction de l'intensité du flash.....	154
Comment autoriser la prise de vue pendant le chargement du flash	155
Caractéristiques du flash dans chaque mode d'exposition.....	155
Distance et ouverture lorsque vous utilisez le flash incorporé	156
Compatibilité des objectifs DA, D FA, FA J, FA et F avec le flash incorporé	158
Utilisation d'un flash externe (optionnel).....	160
Paramétrages pendant la lecture	167
Changement de méthode d'affichage de la lecture	167
Réglage de l'intervalle d'affichage du diaporama	168
Réglages de l'appareil	169
Formatage de la carte mémoire SD.....	169
Activation et désactivation du bip sonore	170
Changement de la date et de l'heure et du style d'affichage.....	170
Réglage de l'heure monde.....	171
Réglage de la langue d'affichage	174
Activation et désactivation de l'affichage du guide	174
Réglage de la luminosité de l'écran LCD.....	175
Sélection du système de sortie vidéo	175
Désactivation de l'arrêt automatique	176
Sélection du nom de dossier	176
Réinitialisation de la numérotation des fichiers.....	177
Réglage de l'affichage immédiat et de l'aperçu numérique	177
Réinitialisation des valeurs par défaut	179
Réinitialisation des menus Param. capture/Lecture/Préférences	179
Réinitialisation du menu des fonctions personnalisées	180

Réglages par défaut	182
Fonctions disponibles avec différentes combinaisons d'objectifs	186
Notes sur l'utilisation de la bague de diaphragme [Utilis bague diaphra]	188
Nettoyage du CCD	189
Accessoires optionnels	191
Messages d'erreur	194
Problèmes de prise de vue	196
Caractéristiques principales.....	199
Caractéristiques de la commande à distance F (option)	201
Glossaire	202
Index	206
GARANTIE	210

Composition du manuel d'utilisation

Ce mode d'emploi est constitué des chapitres suivants.

1 Avant d'utiliser votre appareil photo

Décrit les caractéristiques, les accessoires et le nom des différentes parties de l'appareil photo.

2 Préparation de l'appareil

Décrit les premières étapes, de l'achat de l'appareil à la réalisation des premières photos. Il est important que vous en preniez connaissance et que vous suiviez les instructions qui y sont données.

3 Opérations de base

Explique la procédure pour prendre des photos fixes, les lire et les imprimer. Lisez-le pour apprendre les opérations de base concernant la capture, la lecture et l'impression.

4 Référence des menus

Détaille les fonctions du **K100D** par le biais des boutons et des menus.



5 Référence des fonctions

Présente d'autres fonctions pour améliorer votre usage du **K100D**.

6 Annexe

Donne des conseils de dépannage, présente les accessoires optionnels et indique les différentes ressources disponibles.

La signification des symboles utilisés dans le mode d'emploi est donnée ci-dessous.

	Indique le numéro d'une page de référence fournissant des explications sur l'opération.
	Présente des informations utiles.
	Indique les précautions à prendre lors du maniement de l'appareil.

1 Avant d'utiliser votre appareil photo

Avant utilisation, vérifiez le contenu de l'emballage et la nomenclature.

Caractéristiques de l'appareil K100D	12
Vérification du contenu de l'emballage	13
Descriptif technique	14

- Utilise un CCD de 23,5×15,7 mm avec 6,1 mégapixels (pixels effectifs) pour une excellente précision et une vaste plage dynamique.
- Est doté du système anti-bougé photo (SR), un stabilisateur qui déplace le capteur d'image. Cette fonction vous permet de prendre des photos nettes avec un minimum de bougé, indépendamment du type d'objectif.
- Utilise un capteur AF à 11 points, dont 9 points centraux formant un capteur croisé à champ large.
- Est équipé d'un viseur comparable à celui d'un appareil 35 mm classique, avec possibilité de grossissement de 0,85× et une couverture de champ de 96 %, qui facilite la mise au point manuelle. Utilise également une fonction de superposition permettant de faire apparaître en rouge les points AF dans le viseur.
- Utilise des piles CR-V3, lithium AA, Ni-MH AA rechargeables ou alcalines AA.
- Est doté d'un grand écran LCD de 2,5 pouces et 210 000 pixels ainsi que d'une fonction de réglage de la luminosité pour un affichage large champ et haute précision.
- Prévoit une fonction d'aperçu numérique qui permet de contrôler l'image afin de s'assurer du résultat escompté.
- Diverses parties de l'appareil bénéficient d'une conception conviviale. Le grand écran LCD haute résolution et les menus faciles à utiliser simplifient l'utilisation de l'appareil.

La zone capturée (angle de champ) est différente pour le **K100D** et les appareils reflex 35 mm même si un objectif identique est utilisé parce que le format des films 35 mm et des CCD est différent.

Formats pour films 35 mm et CCD

Film 35 mm	: 36×24 mm
CCD K100D	: 23,5×15,7 mm

Les angles de champ étant égaux, la focale d'un objectif utilisé avec un appareil 35 mm doit être environ 1,5 fois plus longue que celle du **K100D**. Pour obtenir un angle de champ focal englobant la même zone, divisez la focale de l'objectif 35 mm par 1,5.

Exemple) Pour capturer la même image qu'un objectif de 150 mm monté sur un appareil 35 mm

$$150 \div 1,5 = 100$$

Utilisez un objectif de 100 mm avec le **K100D**.

À l'inverse, multipliez la focale de l'objectif utilisé avec le **K100D** par 1,5 pour définir la focale des appareils 35 mm.

Exemple) Si vous utilisez un objectif de 300 mm avec le **K100D**

$$300 \times 1,5 = 450$$

La focale équivaut à un objectif de 450 mm sur un appareil de 35 mm.

Les accessoires suivants sont fournis avec votre appareil photo.
Vérifiez que tous les accessoires sont présents.



Cache du sabot F_k
(monté sur l'appareil)

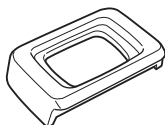

Œillette F₀
(monté sur l'appareil)



Cache oculaire ME

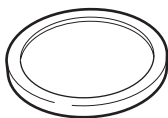

Cache de la monture du boîtier
(monté sur l'appareil)

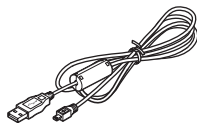

Câble USB
I-USB17

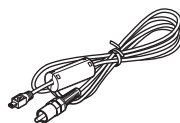

Câble vidéo
I-VC28



Logiciel (CD-ROM)
S-SW53

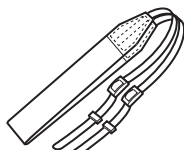

Courroie
O-ST53



Piles alcalines AA*
(quatre)



Mode d'emploi
(c'est-à-dire le présent
mode d'emploi)

* Les piles fournies sont destinées à vérifier le bon fonctionnement de l'appareil.

Appareil photo

1

Avant d'utiliser votre appareil photo

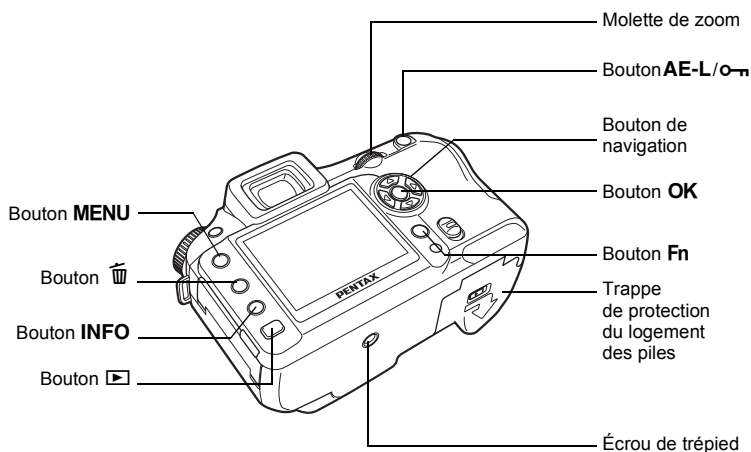
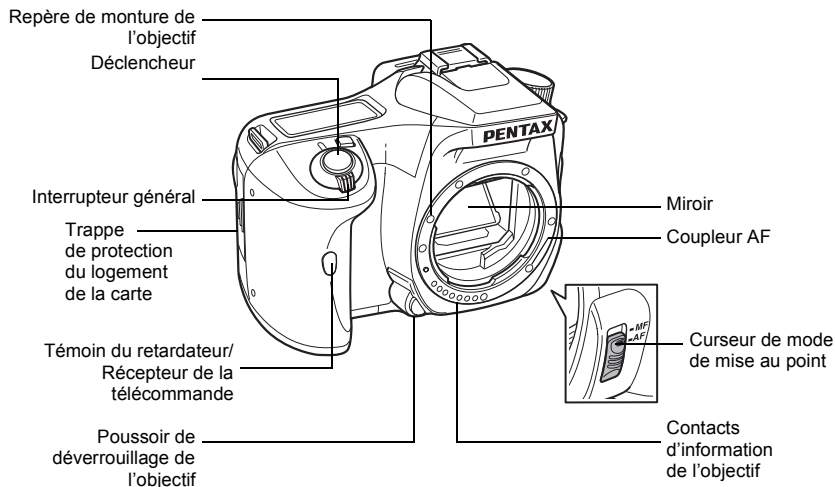

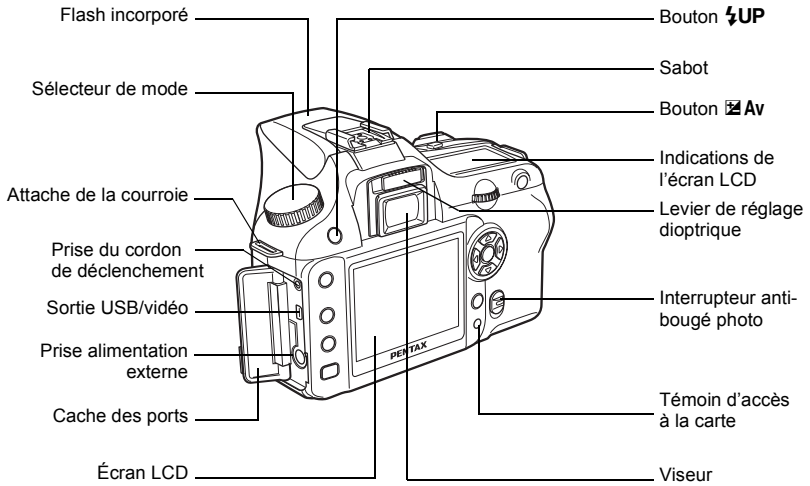

Indications de l'écran LCD

Les témoins suivants apparaissent sur l'écran LCD en fonction du mode de l'appareil.

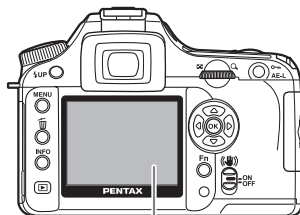

Écran LCD

Lorsque l'appareil est sous tension ou fonctionne en sélecteur de mode

Les indications s'affichent sur l'écran LCD pendant 3 secondes lorsque l'appareil est mis sous tension ou le sélecteur de mode actionné.



Sélectionnez Arrêt pour [Affichage du guide] dans [X] Préférences pour ne pas afficher les témoins. (p.105)

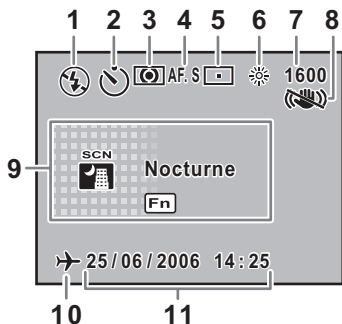

- 1 Mode du flash (le mode actif apparaît) (p.54)
- 2 Mode prise de vues (p.108)
- 3* Mesure AE (p.136)
- 4 Mode AF (p.127)
- 5* Sélection du point AF (p.128)
- 6* Balance blancs (p.118)
- 7* Sensibilité (p.121)
- 8* Mode anti-bougé photo (p.47)
- 9 Mode de prise de vue, mode scène (p.110)
- 10* Affichage d'avertissement heure monde (p.171)
- 11 Date et heure (p.170)

* Les témoins 3, 5, 6 et 7 n'apparaissent que lorsqu'un réglage autre que celui par défaut est sélectionné. Le témoin 8 n'apparaît que lorsque la fonction anti-bougé photo est réglée sur Arrêt. Le témoin 10 ne s'affiche que si l'heure monde est activée.

Mode capture

En mode capture, appuyez sur le bouton **INFO** pour afficher les réglages de la fonction de capture sur l'écran LCD pendant 15 secondes.

● Informations détaillées

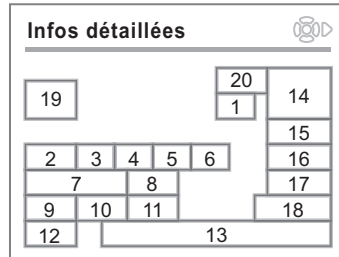

- | | |
|--|--|
| 1 Mode AF (p.127) | 11 Espace couleur (p.123) |
| 2 Position du sélecteur de mode (p.110) | 12 Balance blancs (p.118) |
| 3 Mesure AE (p.136) | 13 Date et heure (p.170) |
| 4 Mode du flash (p.54) | 14 Position du point AF (p.128) |
| 5* Mode prise de vues (p.108) | 15 Saturation (p.117) |
| 6* Bracketing auto(p.151) | 16 Netteté (p.117) |
| 7 Sensibilité ISO (p.121) | 17 Contraste (p.117) |
| 8 Ton de l'image (p.114) | 18 Focale de l'objectif |
| 9 Niveau qualité (p.116) | 19* Mode scène (p.50) |
| 10 Pixels enregistrés (p.115) | 20 Mode anti-bougé photo (p.47) |

* Les témoins 5 et 6 ne s'affichent pas en même temps. C'est soit l'un, soit l'autre qui apparaît. Le témoin 19 ne s'affiche qu'en mode scène.

Appuyez sur le bouton de navigation (⬅️) afin d'obtenir des explications concernant le mode de prise de vue réglé.

● Explications sur le mode de prise de vue réglé

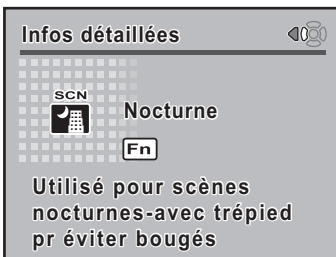

Mode lecture

Chaque fois que vous appuyez sur le bouton **INFO** en cours de lecture, l'écran de l'appareil bascule sur un autre format d'affichage, dans l'ordre suivant : [Standard], [Histogramme], [Infos détaillées] et [Aucun aff. d'info] (image uniquement).



Vous pouvez modifier les informations initialement affichées en appuyant sur le bouton . (p.167)

● Informations détaillées

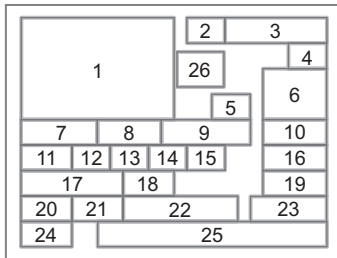
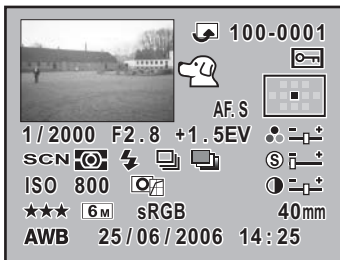

- | | |
|--|---|
| 1 Photo prise | 14* Mode prise de vues (p.108) |
| 2 Faire pivoter l'icône (p.69) | 15* Bracketing auto (p.151) |
| 3 Numéro de dossier et numéro de fichier (p.176, 177) | 16 Netteté (p.117) |
| 4 Icône de protection (p.83) | 17 Sensibilité ISO (p.121) |
| 5 Mode AF (p.127) | 18 Ton de l'image (p.114) |
| 6 Informations point AF (p.128) | 19 Contraste (p.117) |
| 7 Vitesse d'obturation (p.140) | 20 Niveau qualité (p.116) |
| 8 Valeur d'ouverture (p.155) | 21 Pixels enregistrés (p.115) |
| 9 Correction IL (p.147) | 22 Espace couleur (p.123) |
| 10 Saturation (p.117) | 23 Focale de l'objectif |
| 11 Position du sélecteur de mode (p.110) | 24 Balance blancs (p.118) |
| 12 Mesure AE (p.136) | 25 Date et heure capturées (p.170) |
| 13* Mode du flash (p.54) | 26* Mode scène (p.50) |

* Le témoin 13 ne s'applique qu'aux images prises avec le flash. Les témoins 14 et 15 ne s'affichent pas en même temps. C'est soit l'un, soit l'autre qui apparaît. Le témoin 26 ne s'affiche qu'en mode scène.

● Affichage histogramme

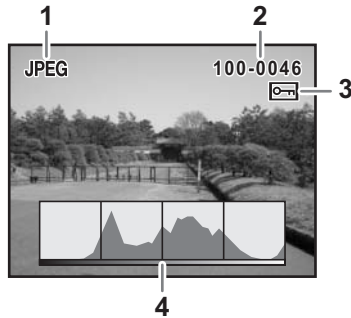

- 1 Qualité de l'image (type de fichier image)
- 2 Numéro de dossier et numéro de fichier (p.176, p.177)
- 3 Icône de protection (p.83)
- 4 Histogramme (p.167)



- Les zones floues pour cause de surexposition clignotent si l'avertissement [Tache lumineuse] est activé via le paramètre [Méth affich lect] du menu [Lecture]. (p.167)
- Dans l'affichage histogramme, appuyez sur le bouton de navigation (▲ ▼) pour faire monter ou descendre l'affichage histogramme.

Témoins du viseur

1

Avant d'utiliser votre appareil photo

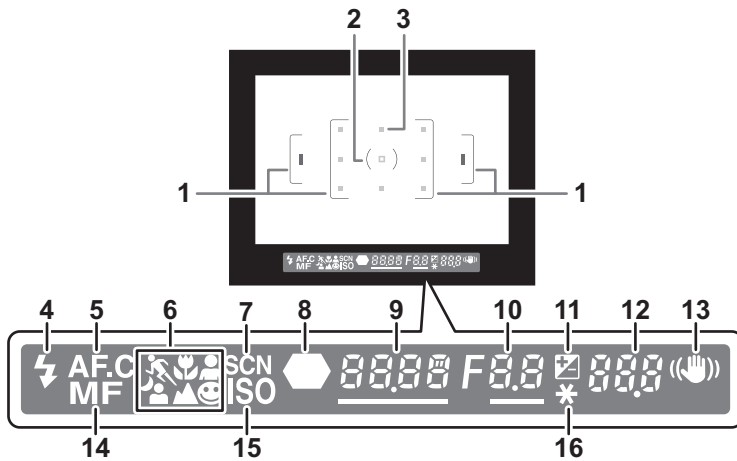

- 1 Mire AF (p.39)
- 2 Mire spot (p.136)
- 3 Point AF (p.128)
- 4 État du flash (p.54)
S'affiche lorsque le flash est disponible et clignote lorsque le flash est recommandé mais non activé.
- 5 Mode prise de vue en rafale (p.127)
Apparaît si le paramètre [Mode AF] est réglé sur **A.F.C** dans [Param. capture] (prise de vue en rafale).
- 6 Icône des modes photo (p.50)
L'icône du mode photo sélectionné est affichée.
👤 (Objet en mouvement), 📷 (Macro), 👤 (Portrait), 🌞 (mode normal **AUTO PICT**), 🌃 (Scène de nuit mode Portrait), 🏞️ (Paysage)
- 7 Icône du mode scène (p.50)
Apparaît lors des prises de vue en mode scène.
- 8 Témoin de mise au point(p.44)
Apparaît lorsque la mise au point est effectuée.
- 9 Vitesse d'obturation (p.140)/Valider sensibilité
Vitesse d'obturation lors de la capture ou du réglage (soulignée lorsque la vitesse d'obturation peut être réglée avec la molette de zoom).
La sensibilité s'affiche si le paramètre [Tche OK en prise vue] est réglé sur [Valider sensibilité], dès lors que le bouton **OK** est actionné. (p.126)
- 10 Valeur d'ouverture (p.142)
Valeur d'ouverture lors de la capture ou du réglage (soulignée lorsque l'ouverture peut être réglée avec la molette de zoom).

11 Correction IL (p.147)

S'affiche lorsque la correction IL est disponible ou utilisée.

Clignote lentement lors de la correction de l'intensité du flash.

Clignote rapidement lors de la correction de l'exposition et de l'intensité du flash.

La valeur réglée s'affiche lorsque le nombre d'images enregistrables apparaît.

12 Nombre d'images enregistrables/correction IL

Indique le nombre d'images enregistrables avec la qualité actuelle et le réglage des pixels enregistrés.

Indique le nombre d'images enregistrables en prise de vue en continu. (p.106)

La valeur de la correction IL s'affiche lors de son réglage. (p.139)

La différence avec la valeur de l'exposition appropriée s'affiche si le mode exposition est **M**. (p.144)

13 Affichage anti-bougé photo (p.47)

Apparaît lorsque la fonction anti-bougé photo est utilisée.

14 Mise au point manuelle (p.132)

S'affiche lorsque le mode mise au point est **MF**.

15 Avertissement de sensibilité ISO (p.122)

S'affiche lorsque la valeur de l'avertissement est dépassée.

16 Témoin de mémorisation (p.148)

S'affiche pendant la mémorisation.



- Le témoin rouge du point AF relatif à l'autofocus se superpose à l'image lorsque le déclencheur est actionné à mi-course. (p.128)
- Si le paramètre [Tche OK en prise vue] est réglé sur [Valider sensibilité] dans le menu [**C** Réglage perso], appuyez sur le bouton **OK** pour faire apparaître la sensibilité dans le viseur. (p.126)

Témoins de l'écran LCD

Les informations suivantes s'affichent sur l'écran LCD en haut de l'appareil.

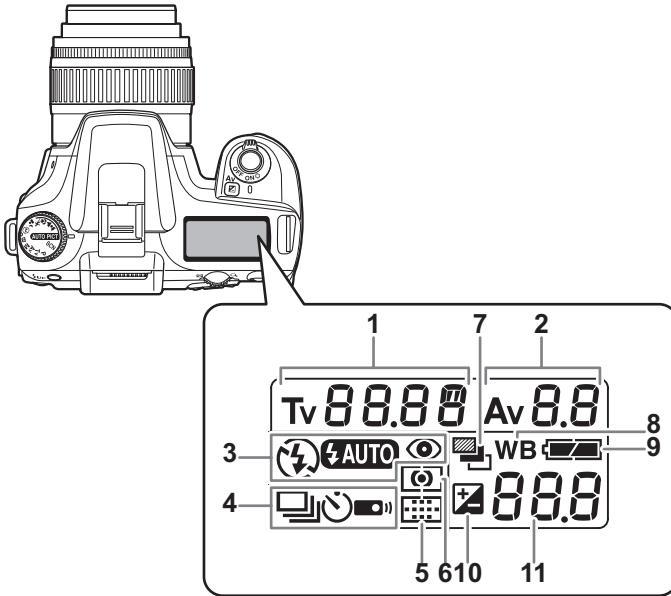

- | | |
|--|--|
| <p>1 Vitesse d'obturation (p.140)</p> <p>2 Valeur d'ouverture (p.142)</p> <p>3 Mode du flash (p.54)</p> <p>⚡ : Flash incorporé prêt
(clignotant, utiliser le flash ou objectif incompatible utilisé)</p> <p>⊕ : Flash désactivé</p> <p>FLASH AUTO : Déclenchement automatique</p> <p>👁️ : Fonction flash réduction des yeux rouges – ON</p> <p>4 Mode prise de vues (p.108)</p> <p>📷 : Vue par vue</p> <p>📷 : Prise de vue en rafale</p> <p>🕒 : Prise de vue avec retardateur</p> <p>📡 : Prise de vue avec télécommande</p> | <p>5 Informations point AF (p.128)</p> <p>Pas de témoin: Auto</p> <p>📏 : Sélection</p> <p>📏 : Centre</p> <p>6 Mesure AE (p.136)</p> <p>Pas de témoin: Mesure multizone</p> <p>📏 : Mesure centrale pondérée</p> <p>📏 : Mesure spot</p> <p>7 Bracketing automatique (p.151)</p> <p>8 Balance blancs (p.118)
(non affiché lorsque réglé sur Auto)</p> <p>9 Usure des piles</p> <p>10 Correction IL (p.147)</p> <p>11 Nombre d'images enregistrables/
valeur de la correction IL/PC (Pb)
(PC = ordinateur personnel (stockage de masse), Pb = PictBridge)</p> |
|--|--|

2 Préparation de l'appareil

Ce chapitre décrit les premières étapes, de l'achat de l'appareil à la prise des premières photos. Il est important que vous en preniez connaissance et que vous suiviez les instructions qui y sont données.

Fixation de la courroie	24
Insertion des piles	25
Insertion/extraction de la carte mémoire SD	29
Mise sous/hors tension de l'appareil	32
Réglages initiaux	33
Fixation de l'objectif	37
Réglage de la correction dioptrique du viseur	39

2

Préparation de l'appareil

- 1** Glissez une extrémité de la courroie dans l'attache de la courroie puis fixez-la à l'intérieur de la boucle.

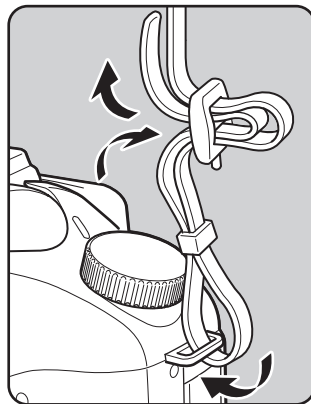

- 2** Glissez l'autre extrémité de l'autre côté puis fixez-la de la même manière.

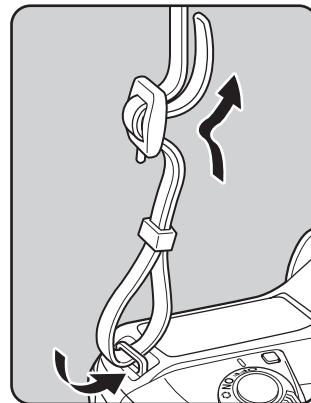

Insérez les piles dans l'appareil. Utilisez deux piles CR-V3 ou quatre piles lithium AA, Ni-MH AA ou alcalines AA.

L'appareil est fourni avec des piles alcalines AA destinées à vérifier le bon fonctionnement de l'appareil mais d'autres types de piles sont aussi compatibles. Reportez-vous à "Piles" (p.26) pour obtenir plus de détails sur les piles compatibles et leur utilisation.



- Les piles CR-V3, lithium AA et alcalines AA sont compatibles avec cet appareil mais ne sont pas rechargeables.
- N'ouvrez pas le couvercle du logement des piles ou ne retirez pas celles-ci lorsque l'appareil est sous tension.
- Enlevez les piles si vous restez longtemps sans utiliser l'appareil car elles risquent de fuir.
- Après une longue période de non-utilisation, si les réglages de la date et de l'heure ont été réinitialisés lorsque vous mettez des piles neuves en place, suivez la procédure de "Réglage de la date et de l'heure". (p.35)
- Les piles doivent être correctement insérées. Dans le cas contraire, elles peuvent être à l'origine d'une panne de l'appareil. De même, essayez les plots avant toute insertion.
- Remplacez toutes les piles en même temps. Ne mélangez pas les types, les marques ou des piles de durée d'utilisation différente.

1 Poussez et maintenez le levier de déverrouillage du logement des piles comme indiqué sur l'illustration (①) et faites glisser le couvercle vers l'objectif (②), puis ouvrez-le.

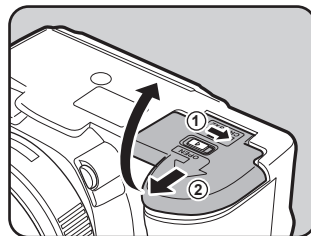

2 Installez les piles conformément aux polarités +/- indiquées à l'intérieur du logement des piles.

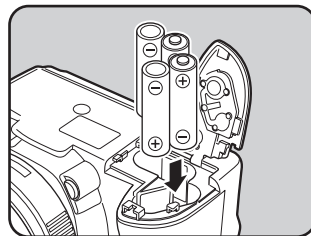

3

Exercez une pression sur les piles à l'aide du couvercle (①) puis faites-le glisser comme indiqué sur l'illustration (②) pour le fermer.

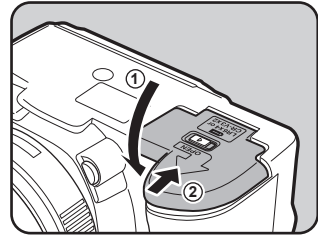

- En cas d'utilisation prolongée de l'appareil photo, veuillez utiliser l'adaptateur secteur (optionnel). (p.28)
- Si l'appareil photo ne fonctionne pas correctement et que vous venez de remplacer les piles, vérifiez que celles-ci sont bien orientées.



Veillez à bien fermer le couvercle du logement des piles. L'appareil ne s'allumera pas si le logement est ouvert.

Piles

Quatre types de piles conviennent à votre appareil photo ; la performance peut varier selon le type. Veillez à bien choisir le type selon l'utilisation recherchée.

CR-V3*	La pile CR-V3 fournie est une pile longue durée qui convient pour les voyages.
Piles Ni-MH AA rechargeables	Ce sont des piles rechargeables et économiques. Leur usage nécessite un chargeur compatible, disponible dans le commerce.
Piles lithium AA	Recommandées dans les climats froids.
Piles alcalines AA	Fournies avec l'appareil. Elles sont très courantes et peuvent aisément remplacer vos piles habituelles mais risquent de ne pas prendre en charge toutes les fonctions de l'appareil dans certaines conditions. Nous ne recommandons pas leur utilisation, sauf en cas d'urgence et pour vérifier le bon fonctionnement de l'appareil.





* Les piles CR-V3 se déclinent en modèles rechargeables et non rechargeables. Cet appareil est compatible uniquement avec les piles CR-V3 non rechargeables.



Les piles nickel-manganèse et CR-V3 rechargeables peuvent entraîner des dysfonctionnements en raison de leurs caractéristiques de tension ; leur utilisation n'est donc pas recommandée.

Témoin d'usure de la pile

Vérifiez la durée de vie restante des piles grâce au symbole  sur l'écran LCD.

	Témoin fixe	: La pile est pleine.
↓		
	Témoin fixe	: Batterie en cours de décharge.
↓		
	Témoin fixe	: Pile presque épuisée.
↓		
	Clignotement	: L'appareil se met hors tension après avoir affiché un message.

Capacité approximative de stockage des images et durée de lecture (piles neuves)

Piles (température)	Enregistrem ent normal	Photographie au flash		Lecture
		Utilisation à 50 %	Utilisation à 100 %	
CR-V3 (23°C) (0°C)	730	630	480	700 minutes
	300	210	180	470 minutes
Piles lithium AA (23°C) (0°C)	660	570	450	470 minutes
	520	360	310	400 minutes
Piles AA rechargeables (Ni-MH 2500 mAh) (23°C) (0°C)	430	300	260	350 minutes
	350	250	200	300 minutes
Piles alcalines AA (23°C) (0°C)	80	60	40	140 minutes
	Non applicable	Non applicable	Non applicable	70 minutes

La capacité de stockage d'images repose sur les conditions de mesure conformes aux normes CIPA (enregistrement normal et flash utilisé pour 50 % des prises de vue) et les autres données sur les conditions de mesure de PENTAX. L'on peut observer un certain écart par rapport aux chiffres mentionnés ci-dessus en conditions d'utilisation réelles en fonction du mode et des conditions de prise de vue.



- En règle générale, la performance des piles sera momentanément affectée en cas de baisse de température. Lorsque vous utilisez l'appareil dans des climats froids, gardez des piles de rechange à portée, bien au chaud dans votre poche. La performance des piles reviendra à la normale lors du retour à température ambiante.
- Les piles alcalines AA risquent de ne pas prendre en charge toutes les fonctions de l'appareil. Nous ne recommandons pas leur utilisation, sauf en cas d'urgence et pour vérifier le bon fonctionnement de l'appareil.
- Lorsque vous voyagez à l'étranger, que vous prenez des photos dans des climats froids ou que vous prenez beaucoup de photos, prévoyez toujours des piles de rechange.

Utiliser l'adaptateur secteur (optionnel)

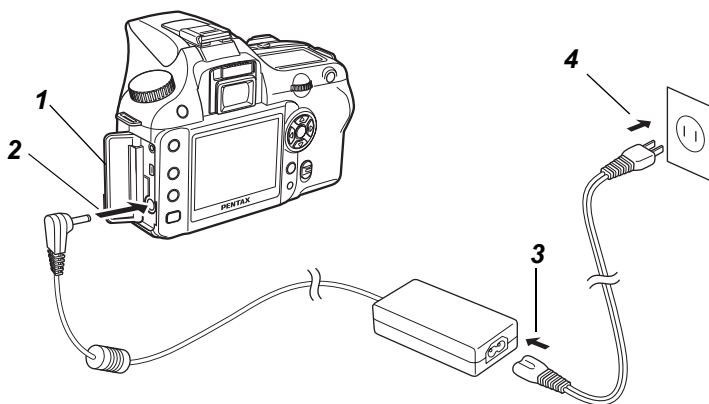

Il est recommandé d'utiliser le kit d'adaptateur secteur K-AC10 (optionnel) en cas d'utilisation prolongée de l'écran LCD ou de branchement de l'appareil à un ordinateur.

- 1** Vérifiez que l'appareil est hors tension avant d'ouvrir le cache des ports.
- 2** Connectez la borne DC de l'adaptateur secteur au port d'entrée DC de l'appareil.
- 3** Branchez le cordon d'alimentation sur l'adaptateur secteur.
- 4** Branchez le cordon d'alimentation secteur dans la prise secteur.



- Vérifiez que l'appareil est hors tension avant de brancher ou de débrancher l'adaptateur secteur.
- Veillez à ce que les branchements soient corrects entre l'appareil, l'adaptateur secteur, la prise du cordon d'alimentation secteur et la prise secteur. En cas de déconnexion pendant l'enregistrement ou la lecture de données sur la carte mémoire SD, les données pourraient être perdues.



- En cas d'utilisation du kit d'adaptateur secteur K-AC10, il est impératif de lire son mode d'emploi.
- Le branchement de l'adaptateur secteur ne chargera pas les piles rechargeables de votre appareil.

Les images capturées sont enregistrées sur la carte mémoire SD. Veillez à ce que l'appareil photo soit hors tension avant d'introduire ou de retirer la carte mémoire SD (produit commercial).

Caution

- Ne retirez pas la carte mémoire SD tant que le témoin d'accès à la carte est allumé.
- Formatez les cartes mémoire SD neuves ainsi que celles utilisées avec d'autres appareils. Reportez-vous à "Formatage de la carte mémoire SD" (p.169) pour obtenir plus de détails.

- 1** Faites glisser la trappe de protection du logement de la carte dans le sens de la flèche (①), puis soulevez-la (②).

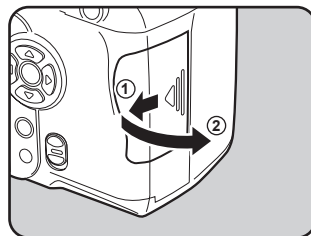

- 2** Introduisez la carte à fond, l'étiquette de la carte mémoire SD étant dirigée vers l'écran LCD.

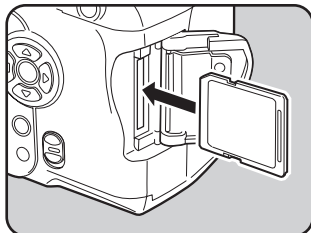

Enfoncez une fois la carte mémoire SD pour la retirer.

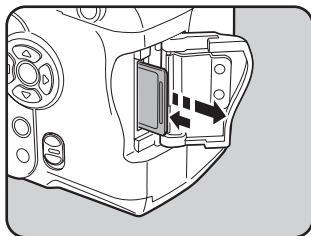

- 3** Fermez la trappe de protection du logement de la carte (①), puis faites-la glisser dans le sens de la flèche (②).

Caution

Veillez à bien fermer le couvercle du logement des piles. L'appareil ne s'allumera pas si le logement est ouvert.

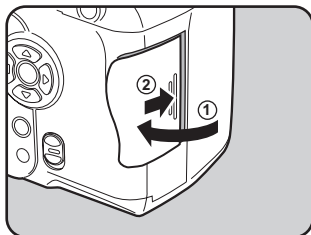



2

Préparation de l'appareil

Précautions d'utilisation d'une carte mémoire SD

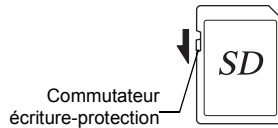
- La carte mémoire SD est dotée d'un commutateur écriture-protection. Placez le commutateur en position [VERROUILLAGE] pour protéger les données existantes en empêchant l'enregistrement de nouvelles données, la suppression des données existantes ou le formatage de la carte.



- Une carte mémoire SD pouvant être très chaude immédiatement après utilisation de l'appareil, retirez-la avec précaution.
- Ne tentez pas de retirer la carte mémoire SD ou de mettre l'appareil hors tension pendant la sauvegarde des données, la lecture d'images ou de fichiers son, ou lorsque l'appareil est connecté à un ordinateur à l'aide d'un câble USB : des données pourraient être perdues ou la carte endommagée.
- Ne déformez pas la carte mémoire SD et évitez-lui tout choc important. Veillez à ce qu'elle ne rentre pas en contact avec de l'eau et à ce qu'elle ne soit pas soumise à des températures élevées.
- Ne retirez pas la carte mémoire SD en cours de formatage, sous peine de l'endommager et de la rendre inutilisable.
- Il existe un risque de suppression des données contenues dans la carte mémoire SD dans les cas de figure suivants. PENTAX ne saurait être tenu responsable de la suppression des données en cas de
 - (1) mauvaise manipulation de la carte mémoire SD.
 - (2) carte mémoire SD placée à proximité d'éléments susceptibles de générer de l'électricité statique ou des interférences électriques.
 - (3) non-utilisation prolongée de la carte.
 - (4) carte éjectée ou pile extraite de l'appareil lors de l'enregistrement ou de la lecture de données.
- La carte mémoire SD a une durée de vie limitée. Les données sauvegardées peuvent être endommagées si la carte reste inutilisée pendant trop longtemps. Assurez-vous d'effectuer régulièrement les sauvegardes nécessaires sur un ordinateur.
- Évitez d'utiliser ou de ranger la carte à proximité d'éléments générateurs d'électricité statique ou d'interférence électrique.
- Évitez d'utiliser ou de stocker la carte dans des endroits sujets à des variations de température brutales ou à la condensation, et veillez à ne pas la laisser exposée en plein soleil.
- Pour toute information relative aux cartes mémoire SD compatibles, visitez le site Internet de PENTAX ou contactez le centre de réparation PENTAX le plus proche.
- Formatez les nouvelles cartes mémoire SD tout comme celles utilisées avec d'autres appareils.  Formatage de la carte mémoire SD (p.169)
- Si vous avez l'intention de jeter, de donner ou de vendre votre carte mémoire SD, vous devez veiller à ce que les données de la carte soient supprimées ou à ce que la carte elle-même soit détruite si elle contient des informations privées ou confidentielles. Veuillez noter que le formatage de la carte mémoire SD ne supprimera pas obligatoirement les données de manière définitive, puisque celles-ci peuvent être récupérées à l'aide d'un logiciel de restauration du commerce. Il existe également des logiciels d'effacement sécurisé qui supprimeront les données de manière définitive. Dans tous les cas, vous êtes seul responsable de l'utilisation que vous faites de la carte mémoire SD.

Pixels enregistrés et Niveau de qualité

Sélectionnez le nombre de pixels (taille) et le niveau de qualité (taux de compression des données) des images en fonction de ce que vous souhaitez faire des photos que vous avez prises. Les images dont le nombre de pixels enregistrés est élevé ou ayant le plus grand nombre d'étoiles (★) sont plus nettes à l'impression. Le nombre d'images qui peuvent être prises (le nombre d'images qu'il est possible d'enregistrer sur une carte mémoire SD) diminue à mesure que la taille des fichiers grossit.

La qualité de la photo prise ou de l'image imprimée dépend du niveau de qualité, du contrôle de l'exposition, de la résolution de l'imprimante et d'un certain nombre d'autres facteurs, afin que vous n'ayez pas besoin de sélectionner un nombre de pixels supérieur à celui qui est requis. Par exemple, pour imprimer au format carte postale, **1.5M** (1536×1024) convient parfaitement. Définissez la taille d'enregistrement appropriée et le niveau de qualité en conséquence.

Sélectionnez le nombre de pixels enregistrés et le niveau de qualité qui conviennent aux images dans le menu [📷 Param. capture].

☞ Réglage des pixels enregistrés (p.115)

☞ Réglage du niveau de qualité (p.116)

● Pixels enregistrés, niveau de qualité et capacité approximative de stockage des images

Niveau qualité		RAW	★★★ Excellent	★★ Très bon	★ Bon
		Pixels enregistrés			
6M	(3008×2008)	11	—	—	—
	(3008×2000)	—	34	70	117
4M	(2400×1600)	—	51	96	161
1.5M	(1536×1024)	—	106	173	271

- Le tableau ci-dessus indique la capacité de stockage des images et le temps d'enregistrement approximatifs sur une carte mémoire SD de 128 Mo.
- Les chiffres susmentionnés peuvent varier en fonction du sujet, des conditions, du mode de prise de vue, de la carte mémoire SD, etc.

1 Placez l'interrupteur principal en position [ON].

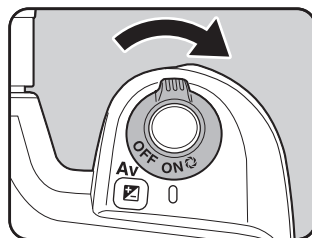

L'appareil est mis sous tension.
Placez l'interrupteur principal en position [OFF] pour éteindre l'appareil.



2

Préparation de l'appareil



- Mettez systématiquement l'appareil hors tension lorsqu'il n'est pas utilisé.
- L'appareil se mettra automatiquement hors tension si vous n'effectuez aucune manipulation durant un laps de temps défini. Pour le rallumer après la mise hors tension automatique, procédez comme suit :
- Appuyez sur le déclencheur à mi-course.
- Appuyez sur le bouton .
- Appuyez sur le bouton **INFO**.
- L'appareil est paramétré par défaut pour s'arrêter au bout d'une minute d'inactivité. Vous avez la possibilité de changer ce réglage avec le paramètre [Arrêt auto] du menu [ Préférences]. (p.176)

À la première mise sous tension de l'appareil après son achat, l'écran Réglages initiaux apparaît sur l'écran LCD. Suivez la procédure ci-après pour définir la langue d'affichage ainsi que la date et l'heure. Une fois ce réglage effectué, il ne sera plus nécessaire pour les mises sous tension ultérieures.

Réglage de la langue d'affichage

Vous pouvez choisir la langue d'affichage des menus, des messages d'erreur, etc. parmi les langues suivantes : allemand, anglais, chinois (traditionnel et simplifié), coréen, espagnol, français, italien, japonais, néerlandais, russe et suédois.

- 1 Appuyez sur le bouton de navigation (↩).**

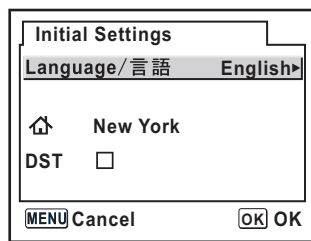

- 2 Sélectionnez la langue à l'aide du bouton de navigation (↩↪↻↷).**

Le réglage par défaut est l'anglais.

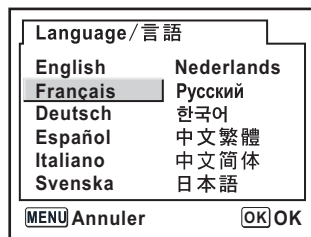

- 3 Appuyez sur le bouton OK**

4 Appuyez sur le bouton de navigation (⏏).

Le curseur se déplace sur [↑].

5 Appuyez sur le bouton de navigation (⏏) pour sélectionner la ville.**6 Appuyez sur le bouton de navigation (⏏).**

Le curseur se déplace sur [Hor. Été].

7 Activez (Oui) ou désactivez (Arrêt) la fonction à l'aide du bouton de navigation (⏏).**8 Appuyez sur le bouton OK**

L'écran de réglage de la date et de l'heure apparaît.

Si le réglage de la langue est incorrect

Suivez la procédure ci-dessous pour afficher l'écran de réglage de la langue, puis changez le réglage conformément au point 2 p.33.

1 Éteignez l'appareil, puis rallumez-le.**2 Appuyez sur le bouton MENU****3 Appuyez deux fois sur le bouton de navigation (⏏).****4 Appuyez cinq fois sur le bouton de navigation (⏏).****5 Appuyez une fois sur le bouton de navigation (⏏).**

L'écran de réglage de la langue apparaît.

Réglage de la date et de l'heure

Réglez la date et l'heure ainsi que le format d'affichage.

1 Appuyez sur le bouton de navigation (▶).

Le cadre se déplace sur [jj/mm/aa].

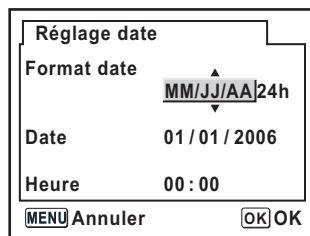

2 Choisissez la forme de la date à l'aide du bouton de navigation (◀ ▶).

3 Appuyez sur le bouton de navigation (▶).

Le cadre se déplace sur [24h].

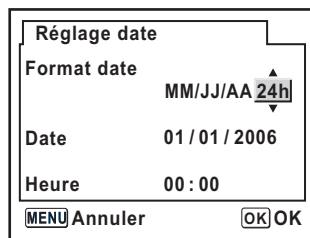

4 Utilisez le bouton de navigation (◀ ▶) pour sélectionner 24h (affichage 24 heures) ou 12h (affichage 12 heures).

5 Appuyez sur le bouton de navigation (▶).

Le cadre revient sur [Format date].

6 Appuyez sur le bouton de navigation (◀ ▶).

Le cadre se déplace sur [Date].

7 Appuyez sur le bouton de navigation (▶).

Le cadre se déplace sur le mois.

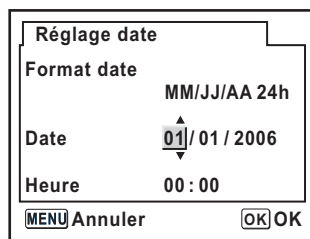

2

Préparation de l'appareil

8 Utilisez le bouton de navigation (◀▶) pour régler le mois.

Réglez de la même façon le jour et l'année.

Réglez l'heure.

Si vous sélectionnez [12h] à l'étape 4, le paramètre bascule respectivement sur AM ou PM en fonction de l'heure.

9 Appuyez sur le bouton OK

L'appareil est prêt à prendre des photos. Si vous avez réglé la date et l'heure avec le menu, l'écran revient au menu [X] Préférences]. Appuyez à nouveau sur le bouton **OK**.



Lorsque l'écran des réglages initiaux ou du réglage de la date s'affiche, il est possible d'annuler cette étape et de passer en mode capture en appuyant sur le bouton **MENU**. En procédant ainsi, l'écran des réglages initiaux réapparaîtra lors de la mise sous tension suivante de l'appareil.



- Une fois les réglages terminés et lorsque vous appuyez sur le bouton **OK**, l'horloge de l'appareil est réinitialisée à 00 seconde. Pour régler l'heure exacte, appuyez sur le bouton **OK** lorsque le bip (à la télévision, à la radio, etc.) atteint 00 seconde.
- Il est possible de modifier la langue, la date et les réglages de l'heure dans le menu. (p.170, p.174)

Tous les modes d'exposition de l'appareil sont disponibles si l'on utilise des objectifs DA, D FA, FA J ou autres, en position d'ouverture **A** (auto). Certaines fonctions sont limitées lorsqu'il n'est pas réglé sur Ouverture **A** (auto). Voir également "Notes sur l'utilisation de la bague de diaphragme [Utilis bague diaphra]" (p.188). D'autres objectifs et accessoires ne seront pas disponibles avec les réglages d'usine par défaut. Pour utiliser l'appareil avec des objectifs et accessoires non recensés ci-dessus, utilisez l'option [Utilis bague diaphra] de réglage personnalisé. (p.107)



Mettez l'appareil hors tension avant de fixer ou de retirer l'objectif afin d'éviter tout mouvement intempestif de celui-ci.

2

Préparation de l'appareil

1 Vérifiez que l'appareil est éteint.

2 Retirez les caches de la monture du boîtier (①) et de la monture de l'objectif (②).

Lors du retrait de l'objectif, veillez à ne pas poser ce dernier sur la monture afin de protéger la zone qui se trouve autour de la monture.

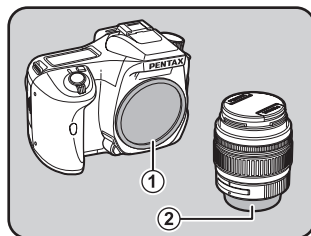

3 Alignez les points rouges du boîtier et de l'objectif puis tournez l'objectif dans le sens horaire jusqu'à ce qu'il s'enclenche en position.

Vérifiez que l'objectif est correctement fixé, que les points rouges sont dirigés vers le haut et que la fixation ne glisse pas vers les côtés.

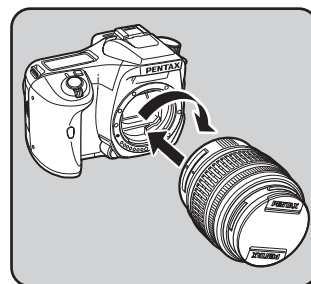

4 Pour retirer le bouchon avant de l'objectif, enfoncez les parties indiquées sur l'illustration.

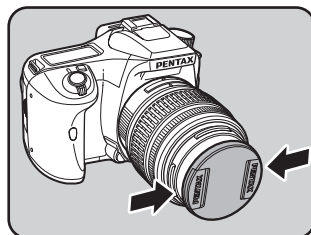

Pour retirer l'objectif, appuyez sur le poussoir de déverrouillage (3) et tournez l'objectif dans le sens inverse des aiguilles d'une montre.

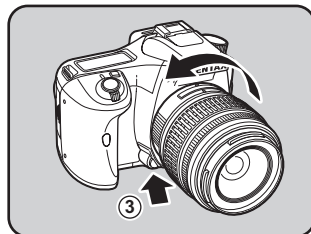

- Le cache de la monture du boîtier (1) sert de protection contre les éraflures et la poussière pendant le transport. Le bouchon de boîtier à monture K est vendu séparément et a une fonction de verrouillage.
- Nous déclinons toute responsabilité pour tout accident, dommage et dysfonctionnement résultant de l'utilisation d'objectifs construits par d'autres fabricants.
- Le boîtier et la monture sont équipés de contacts d'information de l'objectif ainsi que d'un coupleur AF. La saleté, la poussière ou la corrosion peuvent altérer le fonctionnement du système électrique ou les détériorer. Nettoyez les contacts à l'aide d'un chiffon sec et doux.

Régalez la netteté du viseur en fonction de votre vue.

S'il est difficile de voir nettement l'image du viseur, faites glisser le levier de correction dioptrique sur le côté.

Vous pouvez faire glisser le réglage dioptrique de $-2,5^{-1}$ à $+1,5 m^{-1}$.

1 Regardez dans le viseur et cadrez une scène bien éclairée, puis faites glisser le levier de réglage dioptrique vers la gauche ou la droite.

Régalez le levier jusqu'à ce que la mire AF soit nette dans le viseur.

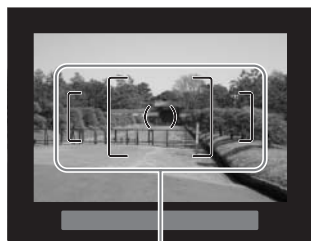
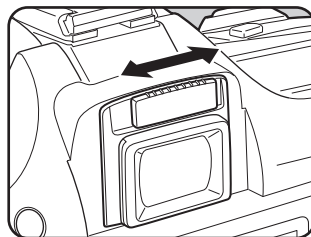

Mire AF



- À la sortie de l'usine, l'ocillon Fo est fixé sur le viseur, auquel cas un réglage dioptrique est possible. Toutefois, ce réglage est plus facile à effectuer alors que l'ocillon est retiré. Pour retirer l'ocillon Fo, appuyez dessus d'un côté puis tirez-le vers vous. Pour monter l'ocillon Fo, mettez-le en face de la rainure de l'oculaire du viseur, puis poussez-le.
- Si l'image du viseur n'est pas nette même en utilisant le levier de réglage dioptrique, vous pouvez utiliser la lentille de correction dioptrique M. Il convient toutefois de retirer l'ocillon pour utiliser la lentille. (p.192)

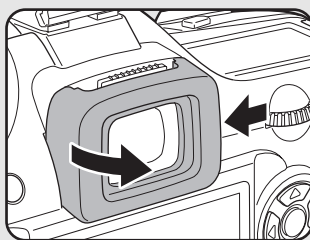

2

Préparation de l'appareil

3 Opérations de base

Ce chapitre explique les opérations de base permettant de réussir vos prises de vue lorsque le sélecteur de mode est en mode photo (mode image auto ou portrait – flash désactivé) ou en mode scène.

Pour obtenir des informations concernant les fonctions avancées et les réglages de prise de vue, consultez le chapitre 4 et les suivants.

Prise de vue de base	42
Prise de vue à l'aide de la fonction anti-bougé photo	47
Sélection du mode de capture approprié selon la scène	50
Utilisation d'un zoom	53
Utilisation du flash incorporé	54
Autres modes de prise de vue	58
Lecture des images fixes	68
Branchement de l'appareil à un équipement audiovisuel	75
Traitement des images avec des filtres	76
Suppression d'images	79
Réglages pour le laboratoire d'impression (DPOF)	85
Impression avec PictBridge	88

Prise en main de l'appareil

La façon dont vous tenez l'appareil est importante lorsque vous prenez des photos.

- Tenez l'appareil fermement des deux mains.
- Lorsque vous prenez une photo, appuyez doucement sur le déclencheur.

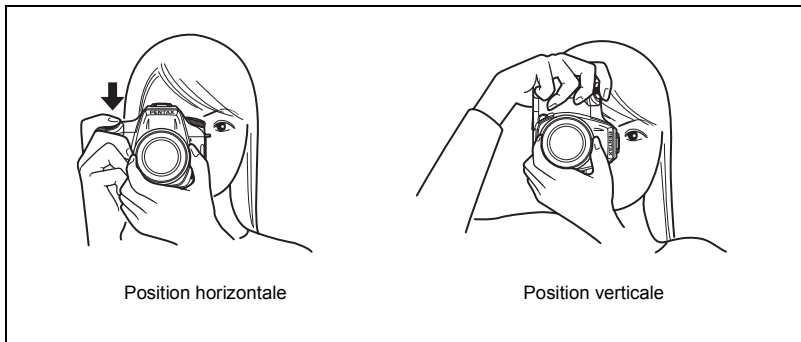

- Pour réduire les bougés, prenez appui sur une table, un arbre ou un mur par exemple.
- Il existe naturellement des divergences d'opinion entre photographes mais, en règle générale, la vitesse d'obturation pour un appareil tenu à main levée correspond généralement à la focale $1/(\text{focale} \times 1,5)$. La vitesse est ainsi de $1/75$ s pour une focale de 50 mm et de $1/150$ s pour une focale de 100 mm. Il est préférable d'utiliser un trépied ou la fonction anti-bougé photo (p.47) pour les vitesses inférieures.
- Afin d'éviter les bougés lorsque vous utilisez un téléobjectif très puissant, il est recommandé d'utiliser un trépied plus lourd que le poids total de l'appareil et de l'objectif.
- N'utilisez pas la fonction anti-bougé photo lorsque l'appareil est sur un trépied.

Réglage optimal des fonctions par l'appareil lui-même

L'appareil sélectionne les réglages optimaux en fonction de l'éclairage, de la distance et des mouvements du sujet.

1 Réglez le sélecteur de mode sur

AUTO PICT.

L'appareil choisit le mode de capture optimal pour le sujet.

☞ Sélection du mode de capture approprié selon la scène (p.50)

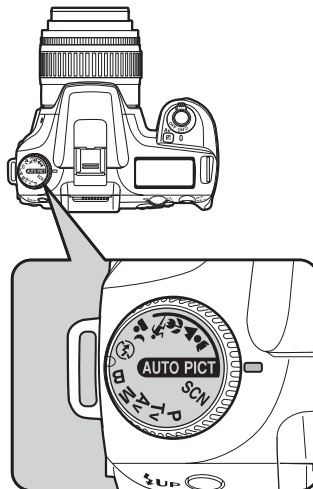

2 Réglez le curseur du mode de mise au point sur AF.

Le mode Autofocus est défini. (p.124)

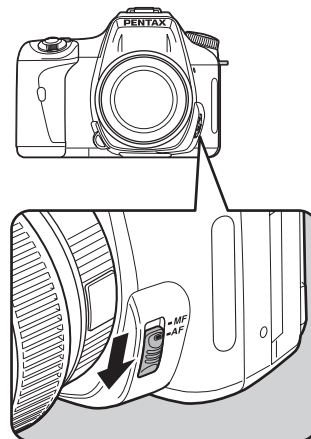

3 Regardez le sujet dans le viseur.

Vous pouvez modifier la taille du sujet dans le viseur si vous utilisez un zoom.

☞ Utilisation d'un zoom (p.53)

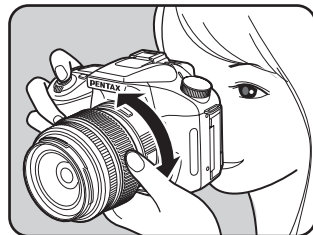

4 Placez le sujet dans la mire AF et appuyez sur le déclencheur à mi-course.

Le système de mise au point automatique fonctionne. Le témoin de mise au point ● apparaît dans le viseur lorsque le sujet est net.

Le flash se relève automatiquement si nécessaire (soulevez-le manuellement si le mode flash n'est pas réglé sur [Auto]).

- ☞ Maniement du déclencheur (p.45)
- ☞ Sujets difficiles à mettre au point (p.46)
- ☞ Utilisation du flash incorporé (p.54)
- ☞ Sélection de la zone de mise au point (point AF) (p.128)

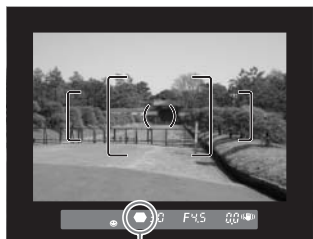

Témoin de mise au point



Vous avez la possibilité de visualiser l'image sur l'écran LCD pour vérifier la composition, l'exposition et la mise au point avant de prendre la photo. (p.152)

5 Appuyez sur le déclencheur à fond.

La photo est prise.

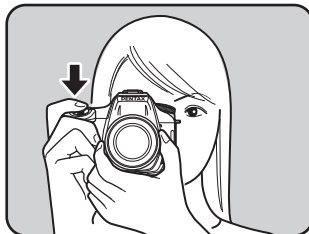

6 Affichage des images capturées sur l'écran LCD.

L'image s'affiche pendant une seconde sur l'écran LCD après la capture (affichage immédiat).

Vous pouvez supprimer l'image pendant l'affichage immédiat en appuyant sur le bouton .

- ☞ Réglage de la durée de l'affichage immédiat (p.177)
- ☞ Suppression d'images (p.79)
- ☞ Affichage de la partie lumineuse (p.178)
- ☞ Affichage de l'histogramme (p.178)

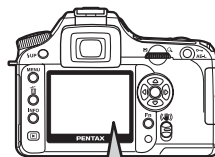

Maniement du déclencheur

Le déclencheur comporte deux positions.

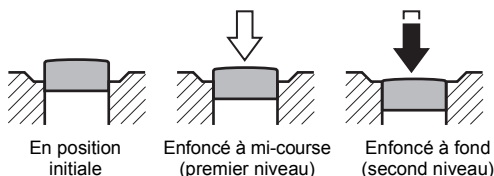

Si vous l'enfoncez à mi-course (premier niveau), vous activez le viseur, les témoins de l'écran LCD et la mise au point automatique. Pour prendre une photo, enfoncez-le à fond (deuxième niveau).



- Lorsque vous prenez une photo, appuyez doucement sur le déclencheur pour éviter les risques de bougés.
- Entraînez-vous à appuyer sur le déclencheur à mi-course pour sentir le premier niveau.
- Les témoins du viseur restent allumés lorsque l'on appuie sur le déclencheur. Les indications restent visibles pendant environ 10 secondes (réglage par défaut) une fois le déclencheur relâché. (p.20)

Sujets difficiles à mettre au point

Le mécanisme de mise au point automatique n'est pas parfait. La mise au point peut s'avérer difficile dans les conditions suivantes (points (a) à (f) ci-dessous). Celles-ci s'appliquent également à la mise au point manuelle effectuée à l'aide du témoin de mise au point ● dans le viseur.

Si le sujet ne peut pas être automatiquement mis au point, réglez le curseur du mode de mise au point sur **MF** et utilisez le mode manuel pour mettre le sujet au point à l'aide du cadre de visée (p.133).

- (a) Plage de mise au point couvrant des sujets aux contrastes extrêmement faibles comme un mur blanc par exemple.
- (b) Plage de mise au point couvrant des sujets ne reflétant que faiblement la lumière.
- (c) Objets se déplaçant rapidement.
- (d) Intense réflexion de lumière ou contre-jour (arrière-plan très lumineux).
- (e) Motif de lignes verticales ou horizontales dans la zone de mise au point.
- (f) Plusieurs sujets au premier plan et à l'arrière-plan dans la zone de mise au point.



Le sujet peut ne pas être net même lorsque ● (témoin de mise au point) s'affiche alors que le point (f) susmentionné s'applique.

Il vous suffit d'actionner l'interrupteur anti-bougé photo pour activer la fonction afférente et prendre des photos nettes.

Anti-bougé photo

La fonction anti-bougé photo réduit les vibrations de l'appareil susceptibles de se produire lorsque le déclencheur est actionné. Elle est utile pour prendre des photos dans des situations où le risque de bougé est important. La fonction anti-bougé photo vous fait bénéficier d'une vitesse d'obturation prolongée d'environ 2 - 3,5 unités sans risque de bougé. La fonction anti-bougé photo est idéale pour prendre des photos dans les situations suivantes.

- Prise de vue dans des endroits faiblement éclairés, comme à l'intérieur, de nuit, par temps nuageux ou dans l'ombre
- Prise de vue en mode avec téléobjectif

Photo floue



Photo prise avec la fonction anti-bougé photo



- La fonction anti-bougé photo ne peut pas compenser le flou provoqué par le mouvement du sujet. Pour photographier un sujet en mouvement, augmentez la vitesse d'obturation.
- La fonction anti-bougé photo peut ne pas compenser totalement les vibrations de l'appareil lorsque les photos sont prises en gros plan. Dans ce cas, il est conseillé de désactiver la fonction anti-bougé et de mettre l'appareil sur un trépied.
- La fonction anti-bougé photo n'est pas totalement efficace lorsque la vitesse d'obturation est lente, par exemple lorsque vous photographiez un sujet en mouvement ou une scène de nuit. Dans ce cas, il est conseillé de désactiver la fonction anti-bougé et de mettre l'appareil sur un trépied.

Fonction anti-bougé photo et focale de l'objectif

La fonction anti-bougé photo se base sur l'acquisition des informations de l'objectif, à l'exemple de la focale.

Si l'appareil est équipé d'un objectif DA, D FA, FA J, FA ou F, les informations sont automatiquement extraites lorsque la fonction anti-bougé photo est activée.

Le paramètre [Focale] ne peut pas être réglé à l'aide de l'option [Anti-bougé photo] du menu [Param. capture] (les options de menu ne peuvent pas être sélectionnées).

Si l'objectif est d'un autre type, les informations ne peuvent pas être extraites automatiquement lorsque la fonction anti-bougé photo est activée. Dans ce cas, le menu [Anti-bougé photo] apparaît. Réglez manuellement le paramètre [Focale] via le menu [Anti-bougé photo]. Réglage de la fonction anti-bougé photo (p.49)

Activation de la fonction anti-bougé photo

1 Actionnez l'interrupteur anti-bougé photo.

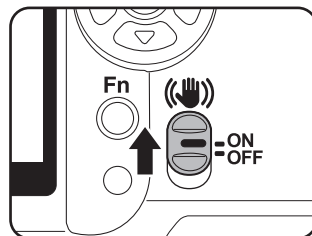

Lorsque le déclencheur est amené à mi-course,  apparaît dans le viseur et la fonction anti-bougé photo est activée.



3

Opérations de base



- Si l'objectif utilisé ne prend pas en charge l'acquisition automatique des informations telles que la focale (p.47), le menu [Anti-bougé photo] s'affiche. Vous devez alors régler manuellement le paramètre [Focale] dans le menu [Anti-bougé photo].  Réglage de la fonction anti-bougé photo (p.49)
- Désactivez la fonction anti-bougé photo au moyen de l'interrupteur si vous n'avez pas l'intention de l'utiliser.
- La fonction anti-bougé photo n'est pas disponible immédiatement lors de la mise sous tension de l'appareil ou sa réactivation après un arrêt automatique (délai de 2 secondes environ). Attendez que la fonction anti-bougé se stabilise avant d'appuyer légèrement sur le déclencheur pour prendre une photo. Amenez le déclencheur à mi-course. L'appareil est prêt à prendre des photos dès lors que  apparaît dans le viseur.



- Veillez à désactiver la fonction anti-bougé photo dès lors que vous mettez l'appareil sur un trépied.
- La fonction anti-bougé photo est automatiquement désactivée dans les cas de figure suivants.
Utilisation du retardateur, retardateur 2 s, télécommande, temporisation 3 s, prise de vue en pose B, ou mode sans cordon avec flash externe

Réglage de la fonction anti-bougé photo

Le menu [Anti-bougé photo] s'affiche lorsque l'appareil est mis sous tension alors que l'interrupteur correspondant est activé et que l'objectif ne prend pas en charge l'acquisition automatique d'informations telles que la focale (p.47).

Utilisez le menu [Anti-bougé photo] pour régler la [Focale].



- Le paramètre [Focale] ne peut pas être réglé manuellement dans le menu [Anti-bougé photo] si l'objectif prend en charge l'acquisition automatique des informations telles que la focale. Dans ce cas, le paramètre [Focale] est réglé automatiquement.
- Réglez le paramètre [F] avec lentille S] du menu [C Réglage perso] sur [Disponible] pour activer le témoin de mise au point lorsque vous utilisez un objectif monté sur vis. S'il est réglé sur [Indisponible], l'appareil considère qu'aucun objectif n'est raccordé et la fonction anti-bougé photo ne peut pas être utilisée.
- Si vous utilisez un objectif sans position d'ouverture **A** ou avec l'ouverture réglée sur une position autre que **A**, réglez le paramètre [Utilis bague diaphra] du menu [C Réglage perso] sur [Autorisé].

1

Utilisez le bouton de navigation (◀▶) pour régler la [Focale].

Vous avez le choix entre les 34 valeurs de focale suivantes (valeur par défaut : 35).

8	10	12	15	18	20	24	28	30	35
40	43	50	55	65	70	77	85	100	120
135	150	180	200	250	300	350	400	450	500
550	600	700	800						

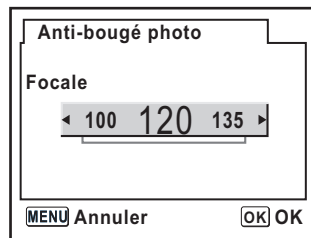

- Si la focale de votre objectif ne figure pas parmi les valeurs ci-dessus, sélectionnez la valeur la plus proche.
- Si vous utilisez un zoom, sélectionnez, de la même manière, la focale correspondant au zoom.
- L'effet de l'Anti-bougé photo est conditionné par la distance de prise de vue ainsi que la focale. La fonction anti-bougé photo peut ne pas apporter les résultats escomptés lorsque la prise de vue est réalisée de près.

2

Appuyez sur le bouton OK

L'appareil est prêt à photographier.



Pour modifier le paramètre [Focale], utilisez l'option [Anti-bougé photo] du menu [Param. capture]. (p.104)

3

Sélection du mode de capture approprié selon la scène

L'appareil sélectionne le mode optimal lorsque le sélecteur de mode est réglé sur **AUTO PICT** (Image auto).

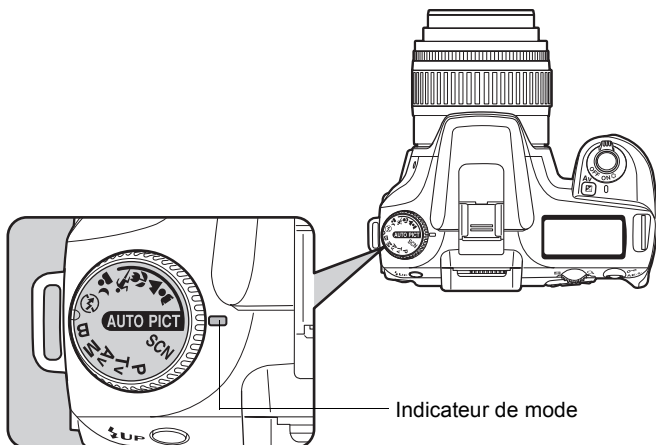

Sélectionnez **👤** (Portrait), **▲** (Paysage), **🌸** (Macro), **🏃** (Objet en mouvement), **🌃** (Scène de nuit mode Portrait), **⚡** (Flash désactivé), **SCN** (Scène) à l'aide du sélecteur de mode si la photo ne peut pas être prise en mode image auto.

Les modes sont les suivants.









AUTO PICT (programme image auto)	Sélectionne automatiquement les modes portrait, paysage, macro et objet en mouvement. Vous permet de prendre des photos avec les réglages standard (mode normal), en l'absence de mode de prise de vue spécialement adapté.
👤 (Portrait)	Optimal pour réaliser des portraits.
▲ (Paysage)	Approfondit la plage de mise au point, souligne le contour et la saturation des arbres et du ciel, produit une image lumineuse.
🌸 (Macro)	Vous permet de prendre des photos saisissantes de fleurs et d'autres sujets de petite taille à une courte distance.
🏃 (Objet en mouvement)	Vous permet de prendre des photos nettes d'un sujet se déplaçant rapidement, par exemple lors d'un événement sportif.
🌃 (Scène de nuit mode Portrait)	Vous permet de prendre des photos en soirée ou de nuit.
⚡ (Flash désactivé)	Le flash incorporé est désactivé. D'autres réglages sont communs au mode normal AUTO PICT .
SCN (Scène)	Vous permet de choisir parmi 8 scènes de prise de vue en fonction des conditions.







Avec **🌃** (Scène de nuit mode Portrait), la vitesse d'obturation diminue dans les endroits sombres, même si le flash incorporé est utilisé. Pour éviter les vibrations, vous pouvez soit utiliser la fonction anti-bougé photo, soit mettre l'appareil sur un trépied.

Sélection de la scène de prise de vue

Mettez **SCN** (Scène) en face du témoin du sélecteur pour faire votre choix parmi les 8 scènes de prise de vue suivantes.

 (Nocturne)	Mode destiné aux prises de vue nocturnes. Utilisez un trépied ou autre pour éviter les vibrations.
 (Mer & Neige)	Utilisez ce mode pour prendre des photos avec des arrière-plans éblouissants, comme des montagnes enneigées.
 (Texte)	Permet de prendre des photos nettes de textes ou pièces manuscrites.
 (Soleil couchant)	Permet de rendre la magnificence des levers ou des couchers de soleil.
 (Enfants)	Permet de prendre en photo les enfants en mouvement. Rend parfaitement la bonne mine et le teint éclatant des enfants.
 (Animal favori)	Permet de prendre en photo les animaux en mouvement.
 (Lumière tamisée)	Permet de prendre en photo des scènes avec une lumière tamisée.
 (Musée)	Pour prendre des photos là où l'usage du flash est interdit.



Le flash est désactivé dans les modes  (Nocturne),  (Soleil couchant),  (Lumière tamisée) et  (Musée). Utilisez un trépied ou la fonction anti-bougé photo pour éviter les vibrations.

3

Opérations de base

Comment sélectionner une scène de prise de vue

1 Réglez le sélecteur de mode sur **SCN** (Scène).

2 Pressez le bouton **Fn**.

Le menu Fn s'affiche. L'icône de la scène de prise de vue sélectionnée apparaît dans l'écran du menu Fn en mode **SCN** (Scène).

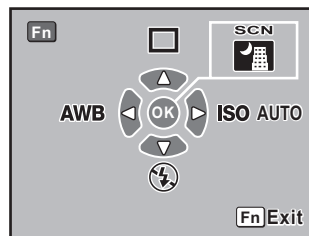

3 Appuyez sur le bouton OK.

La palette de modes s'affiche.

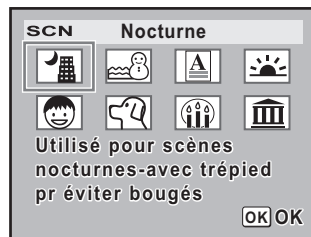
**4 Utilisez le bouton de navigation (◀▶) pour sélectionner un mode scène.**

Si vous sélectionnez le mode animal favori, vous pouvez régler la molette de zoom sur l'icône représentant un chien ou un chat. La fonction est identique, quelle que soit l'icône choisie.

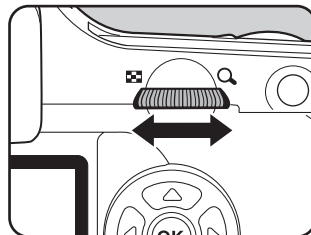
**5 Appuyez sur le bouton OK**

L'écran bascule de nouveau sur le menu Fn.

6 Pressez le bouton Fn

L'appareil est prêt à photographier.

Agrandit le sujet (téléobjectif) ou capture une zone plus grande (grand angle). Réglez le zoom à la taille souhaitée et prenez la photo.

1 Tournez la bague du zoom vers la droite ou vers la gauche.

Tournez la bague de zoom dans le sens des aiguilles d'une montre pour le téléobjectif et dans le sens inverse des aiguilles d'une montre pour le grand angle.

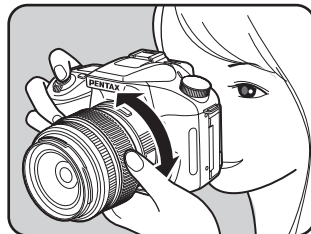

- Plus le nombre de la focale affichée est faible, plus l'angle est important. À l'inverse, plus le nombre est grand, plus l'image est grossie.
- Les fonctions Zoom motorisé (Suivi de la taille d'image, Mémorisation de la focale choisie et Effet de zoom automatique) ne sont pas compatibles avec cet appareil photo.

Grand angle

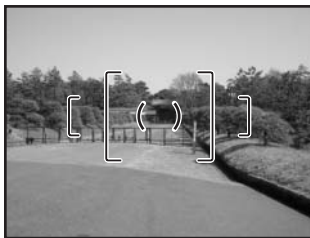

Téléobjectif

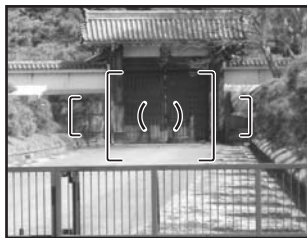

Procédez comme suit pour prendre une photo avec peu de lumière ou à contre-jour ou lorsque vous voulez utiliser manuellement le flash incorporé.
Le flash incorporé est optimal entre environ 0,7 m et 4 m du sujet. L'exposition ne sera pas correctement contrôlée et un vignettage peut se produire s'il est utilisé à moins de 0,7 m (cette distance varie légèrement selon l'objectif utilisé et le réglage de la sensibilité (p.156)).

Compatibilité du flash incorporé et de l'objectif

Le vignettage (assombrissement des coins de la photo en raison d'un manque de lumière) peut se produire selon l'objectif utilisé et les conditions de prise de vue. Nous recommandons de faire un essai pour le confirmer.

☞ Compatibilité des objectifs DA, D FA, FA J, FA et F avec le flash incorporé (p.158)



- Lorsque vous utilisez le flash incorporé, retirez le cache avant la prise de vue.
- Le flash incorporé se décharge complètement pour les objectifs qui ne sont pas dotés d'une fonction permettant de régler la bague de diaphragme sur **A** (Auto).

Déchargement auto	L'appareil détermine automatiquement la lumière ambiante et le flash incorporé se déploie. Le flash se relève et se déclenche automatiquement lorsque cela est nécessaire, par exemple si la vitesse d'obturation peut se traduire par un bougé ou que le sujet est en contre-jour. (Il se peut que le flash se déploie mais qu'il ne se déclenche pas si cela n'est pas nécessaire.)
Déchargement manuel	Déclenche manuellement le flash. S'il est sorti, le flash se déclenche. S'il est rétracté, il ne se déclenche pas.
Flash auto+ réduction des yeux rouges	Déclenche une lumière de réduction des yeux rouges avant le flash automatique.
Flash manu+ réduction des yeux rouges	Déclenche manuellement le flash. Déclenche une lumière de réduction des yeux rouges avant le flash manuel.



Le mode déclenchement manuel (flash forcé) est utilisé indépendamment des réglages du mode flash si le bouton **UP** est enfoncé pour faire sortir le flash.

Sélection du mode flash

1 Pressez le bouton Fn.

Le menu Fn s'affiche.

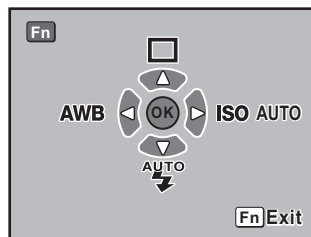

2 Appuyez sur le bouton de navigation (⏪).

L'écran des options de flash apparaît.



Lorsque le sélecteur de mode est réglé sur **P**, **Tv**, **Av**, **M** ou **B**, et sont grisés et ne peuvent être sélectionnés.

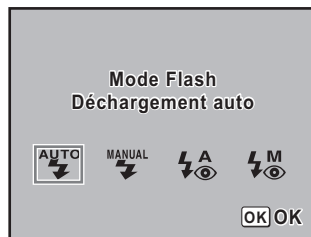

3 Utilisez le bouton de navigation (⏩) pour sélectionner un mode flash.

4 Appuyez sur le bouton OK

L'appareil bascule à nouveau sur l'écran du menu Fn.

5 Pressez le bouton Fn

L'appareil est prêt à photographier.

Utilisation du déclenchement auto , (éjection automatique du flash)

1 Réglez le sélecteur de mode sur SCN, , ou .



Le flash est désactivé si (Nocturne), (Soleil couchant), (Lumière tamisée) ou (Musée) est sélectionné en mode **SCN** (Scène).

2 Appuyez sur le déclencheur à mi-course.

Si nécessaire, le flash incorporé se relève et commence à charger. Lorsqu'il est entièrement chargé, apparaît sur l'écran LCD et dans le viseur. (p.17, p.20, p.22)

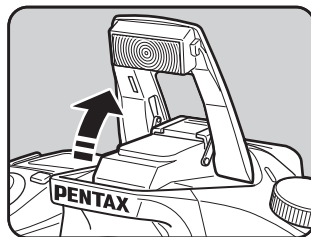

Pour passer du mode déchargement auto au mode déchargement manuel (flash forcé), appuyez sur le bouton pendant que le flash incorporé est sorti. Si Déchargement auto est activé, apparaît sur l'écran LCD.

3 Appuyez sur le déclencheur à fond.

La photo est prise.

4 Appuyez sur la partie indiquée sur l'illustration pour rétracter le flash.

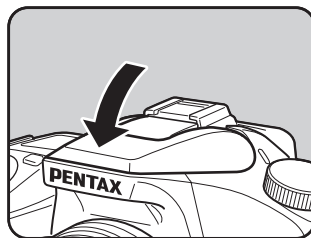







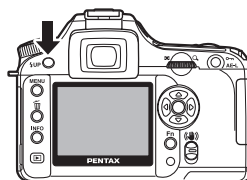





Utilisation du déclenchement manuel (flash forcé)

1 Appuyez sur le bouton UP.

Le flash incorporé se relève et commence à charger. Le mode de déclenchement manuel (flash forcé) est utilisé indépendamment des réglages du mode flash. Lorsque le flash est entièrement chargé,  apparaît sur l'écran LCD et dans le viseur. (p.17, p.20, p.22)



Si le mode flash est réglé sur  ou  et que vous déployez le flash incorporé, vous avez le choix entre le mode de déclenchement automatique et le mode de déclenchement manuel (flash forcé) en appuyant sur le bouton UP, si les conditions suivantes sont réunies.

- Le mode de prise de vue est réglé sur , , ,  ou .
- Le mode SCN est réglé sur , ,  ou .

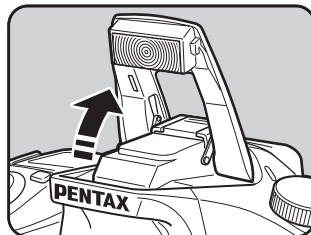

2 Appuyez sur le déclencheur à fond.

Le flash se déclenche et la photo est prise.



3 Appuyez sur le flash pour qu'il se rétracte.

Utilisation de la réduction des yeux rouges Flash

Les yeux rouges sont un phénomène qui apparaît sur les photos prises dans un environnement sombre avec un flash. Ceci est provoqué par la réflexion du flash électronique dans la rétine de l'œil, les pupilles étant dilatées dans un environnement sombre.

Ce phénomène ne peut être évité mais les mesures suivantes peuvent servir à l'atténuer.

- Éclairiez l'environnement lorsque vous prenez la photo.
- Passez en grand angle et photographiez de plus près si vous utilisez un zoom.
- Utilisez un flash qui prene la réduction des yeux rouges en charge.
- Positionnez le flash le plus loin possible de l'appareil lorsque vous utilisez un flash externe.

Sur cet appareil, la fonction de réduction des yeux rouges réduit ce phénomène par double déclenchement du flash. Le pré-flash est déclenché juste avant d'activer le déclencheur. Ceci réduit la dilatation des pupilles. Le flash principal est ensuite déclenché lorsque les pupilles sont rétrécies, ce qui réduit l'effet des yeux rouges. Pour utiliser cette fonction, définissez  (réduction automatique des yeux rouges) en mode photo ou  (réduction manuelle des yeux rouges) dans d'autres modes.

Prise de vue avec synchro flash plein jour

De jour, le flash élimine les ombres lorsque le visage d'un sujet est dans l'ombre. Cette utilisation du flash s'appelle « prise de vue avec synchro flash plein jour ». Le flash se déclenche manuellement lorsque la prise de vue s'effectue en mode synchro flash plein jour.

● Prise de vues (Programme image auto)

- 1 Vérifiez que le flash est sorti et que le mode flash est réglé sur  (déclenchement manuel). (p.56)
- 2 Vérifiez que le flash est complètement recyclé.
- 3 Prenez la photo.



L'image risque d'être surexposée si l'arrière-plan est trop lumineux.



Sans synchro flash plein jour



Avec synchro flash plein jour

Prise de vue en rafale

Vous pouvez prendre des photos en rafale en maintenant le déclencheur enfoncé.

1 Pressez le bouton Fn.

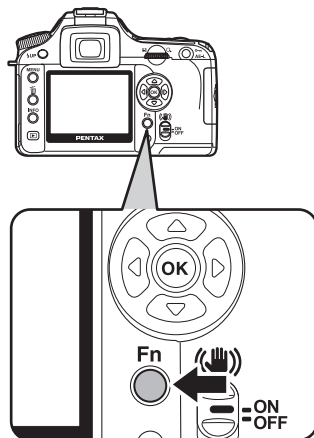

Le menu Fn apparaît.

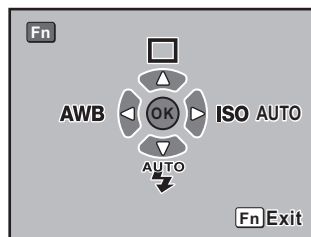

2 Appuyez sur le bouton de navigation (▲).

L'écran des options du mode prise de vues apparaît.

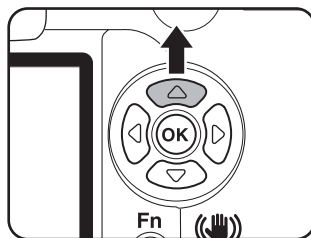

3 Utilisez le bouton de navigation (◀▶) pour sélectionner 📄.



4 Appuyez sur le bouton OK.

L'appareil bascule à nouveau sur l'écran du menu Fn.



5 Pressez le bouton Fn

L'appareil est prêt à photographier.

6 Appuyez sur le déclencheur à mi-course.

Le système de mise au point automatique fonctionne.

Le témoin de mise au point ● apparaît dans le viseur lorsque le sujet est net.



Définissez [Nbr img enreg rafale] via [Nombre d'images enregistrables] dans le menu [C Réglage personnalisé]. Le nombre d'images enregistrées en rafale (mémoire tampon) apparaît lorsque le déclencheur est enfoncé à mi-course. (p.106)

7 Appuyez sur le déclencheur à fond.

Les photos sont prises en rafale tant que le déclencheur est enfoncé. Pour mettre fin à la prise de vue en rafale, relâchez-le.

Les réglages de la prise de vue en rafale sont conservés lorsque vous mettez l'appareil hors tension. Affichez de nouveau le menu Fn et réglez sur □ (mode vue par vue) pour arrêter la prise de vue en rafale.

3

Opérations de base



- La mise au point est effectuée à chaque déclenchement si le [Mode AF] est réglé sur **AFS** (mode unique) dans [Param. capture]. (p.127)
- La mise au point est continue lorsque le sélecteur de mode est réglé sur **P**, **Tv**, **Av** ou **M** et le [Mode AF] du menu [Param. capture] sur **AFC** (mode pr.de vue en rafale), lorsque le mode photo est réglé sur (Objet en mouvement) ou le mode **SCN** sur (Enfants) ou (Animal favori). À noter que le déclenchement a lieu même si la mise au point n'est pas terminée.
- Le déclenchement ne peut pas intervenir tant que le chargement du flash incorporé n'est pas terminé. Utilisez une fonction personnalisée pour permettre le déclenchement avant que le flash incorporé ne soit prêt (p.155).

Mode retardateur

Cet appareil possède deux types de retardateurs : et

	Le déclenchement intervient après environ 12 secondes. Utilisez ce mode pour que le photographe puisse être sur la photo.
	Un miroir se soulève immédiatement après pression du déclencheur. Le déclenchement intervient au bout d'environ deux secondes. Utilisez ce mode pour éviter les bougés lorsque vous appuyez sur le déclencheur.

1 Fixez l'appareil sur un trépied.

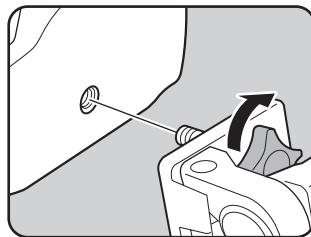

2 Pressez le bouton Fn.

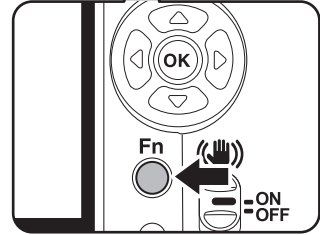
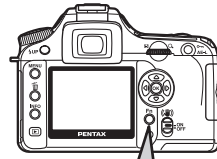

Le menu Fn apparaît.

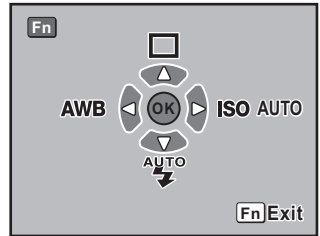

3 Appuyez sur le bouton de navigation (▲).

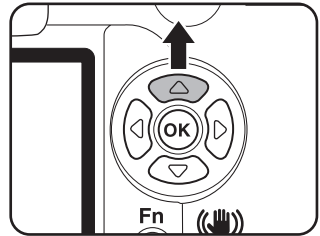

L'écran des options du mode prise de vues apparaît.



- 4** Utilisez le bouton de navigation (◀▶) pour sélectionner ⌚ ou ⌚.



- 5** Appuyez sur le bouton OK.

L'appareil bascule à nouveau sur l'écran du menu Fn.

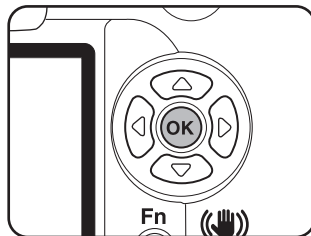

- 6** Pressez le bouton Fn.

L'appareil est prêt à photographier.

- 7** Vérifiez dans le viseur que le sujet que vous voulez prendre est bien dans l'affichage puis pressez le déclencheur à mi-course.

Lorsque le sujet est au point, le témoin de mise au point [●] apparaît dans le viseur.

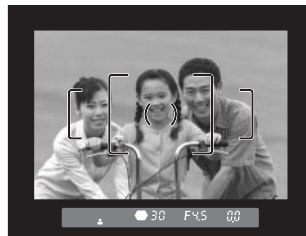

8 Appuyez sur le déclencheur à fond.

Pour ☺, le témoin du retardateur se met à clignoter, d'abord doucement puis rapidement deux secondes avant le déclenchement. Le bip sonore est lui aussi activé et sa cadence s'accélère. Le déclenchement intervient environ 12 secondes après que le déclencheur est enfoncé à fond.

Pour ☹, le déclenchement intervient environ 2 secondes après que le déclencheur est enfoncé à fond.

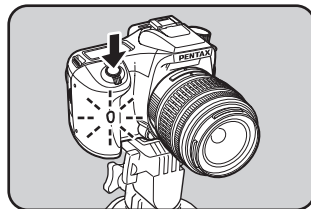

- Le signal sonore peut être désactivé (p.170).
- L'exposition peut être affectée si la lumière pénètre dans le viseur. Fixez le cache oculaire ME fourni ou utilisez la fonction de mémorisation d'exposition (p.148). (Ignorez la lumière qui pénètre dans le viseur lorsque le mode d'exposition est réglé sur **M** (manuel) (p.144).)
- Pour monter des accessoires tels que le cache oculaire ME, commencez par retirer l'ocilleton F₀ en le poussant d'un côté puis en le tirant vers vous.

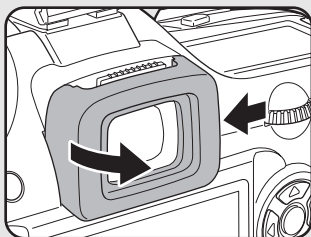

Retrait de l'ocilleton F₀

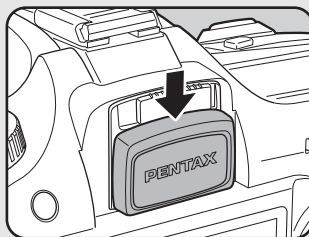



Fixation du cache-oculaire ME

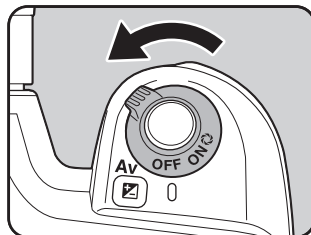

9 Éteignez l'appareil après la prise de vue.

À la mise sous tension suivante, la prise de vue avec retardateur est annulée et l'on revient en mode vue par vue.



Prise de vue avec télécommande (télécommande F : vendue séparément)

Le déclenchement peut intervenir avec la télécommande optionnelle. Vous pouvez choisir entre  (télécommande) et  (temporisation de trois secondes) pour la prise de vue avec télécommande.

	Le déclenchement intervient immédiatement après avoir appuyé sur le déclencheur.
	Le déclenchement intervient environ trois secondes après pression du déclencheur de la télécommande.

3

Opérations de base

1 Fixez l'appareil sur un trépied.

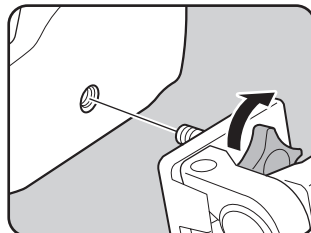

2 Pressez le bouton Fn.

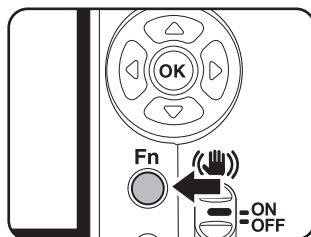

Le menu Fn apparaît.

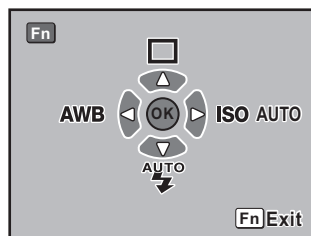

3 Appuyez sur le bouton de navigation (▲).

L'écran des options du mode prise de vues apparaît.

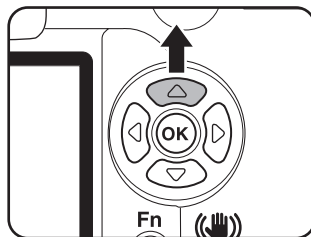

4 Utilisez le bouton de navigation (◀▶) pour sélectionner \mathbb{I} ou \mathbb{I}_{3S} .

Le témoin du retardateur clignote pour vous informer que l'appareil photo est en état d'attente d'une télécommande.



5 Appuyez sur le bouton OK

L'appareil bascule à nouveau sur l'écran du menu Fn.

6 Pressez le bouton Fn

L'appareil est prêt à photographier.

7 Appuyez sur le déclencheur à mi-course.

Le système de mise au point automatique fonctionne. Le témoin de mise au point \bullet apparaît dans le viseur lorsque le sujet est net.



- Vous ne pouvez pas faire de mise au point avec la télécommande dans les réglages par défaut. Effectuez la mise au point du sujet avant d'utiliser la télécommande. Vous pouvez régler [AF télécommande] sur [Oui] dans la fonction personnalisée. (p.107)
- Lorsque vous utilisez la télécommande, le flash ne sort pas automatiquement même lorsqu'il est réglé sur AUTO (déchargement auto). Soulevez manuellement le flash au préalable. (p.56)



Positionnez la télécommande vers l'avant de l'appareil et pressez le déclencheur de la télécommande.

La distance de fonctionnement de la télécommande est d'environ 5 m depuis l'avant de l'appareil. Le déclenchement intervient immédiatement ou environ trois secondes après pression du déclencheur de la télécommande, selon le mode prise de vues sélectionné.

Lorsque la photo est prise, le témoin du retardateur s'allume pendant deux secondes puis recommence à clignoter.

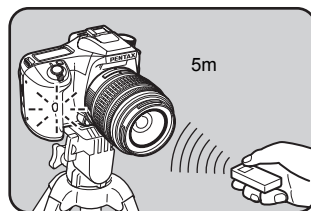

- L'exposition peut être affectée si la lumière pénètre dans le viseur. Fixez le cache oculaire ME fourni ou utilisez la fonction de mémorisation d'exposition (p.148) (ignorez la lumière qui pénètre dans le viseur lorsque le mode d'exposition est réglé sur **M** (manuel) (p.144)).
- Pour monter des accessoires tels que le cache oculaire ME, commencez par retirer l'ocilleton F_O en le poussant d'un côté puis en le tirant vers vous.

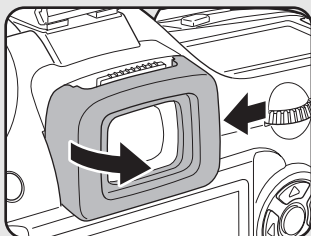

Retrait de l'ocilleton F_O

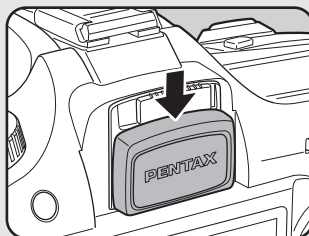



Fixation du cache-oculaire ME

- Pour mettre fin à la commande à distance alors qu'elle a été activée, mettez l'appareil hors tension.
- Il est possible que la commande à distance ne fonctionne pas en cas de contre-jour.
- De même, elle ne fonctionne pas lorsque le flash est en cours de charge.
- Lors de l'utilisation du flash incorporé, extrayez d'abord le flash.
- L'appareil revient automatiquement en mode vue par vue en cas de non-utilisation de la télécommande pendant plus de cinq minutes.
- La pile de la télécommande permet de transmettre environ 30 000 signaux. Veuillez contacter le service après-vente PENTAX pour changer la pile (à titre payant).

Utilisation de la fonction de levée du miroir pour empêcher les bougés

Utilisez la fonction de levée du miroir si les bougés de l'appareil sont évidents même en utilisant le cordon de déclenchement (optionnel) ou la télécommande (optionnelle). Si vous effectuez la prise de vue avec le retardateur 2 s, le miroir se déploie et le déclenchement intervient deux secondes après pression du déclencheur, ce qui évite les vibrations. Pour prendre une photo avec la fonction de levée du miroir, procédez comme suit.

- 1 Fixez l'appareil sur un trépied.**
- 2 Utilisez le bouton Fn et le bouton de navigation () pour sélectionner  (retardateur 2 s).
 Mode retardateur (p.60)**
- 3 Faites la mise au point sur le sujet.**
- 4 Appuyez sur le déclencheur à fond.**

Le miroir se soulève et la photo est prise deux secondes après. La mémorisation d'exposition est activée avec la valeur définie immédiatement avant le redressement du miroir.

Lecture des images

Vous pouvez lire les images fixes prises avec l'appareil.



Utilisez le logiciel « PENTAX PHOTO Browser 3 » inclus pour lire les photos sur un ordinateur. Reportez-vous au « Manuel d'utilisation de PENTAX PHOTO Browser 3/PENTAX PHOTO Laboratory 3 » pour plus de détails.

3

Opérations de base

1 Appuyez sur le bouton après avoir pris une photo.

La photo la plus récente (dont le numéro de fichier est le plus élevé) s'affiche sur l'écran LCD.

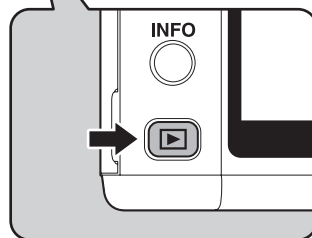
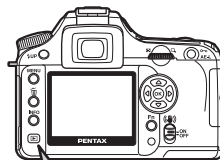

2 Appuyez sur le bouton de navigation (◀▶).

- ◀ : L'image précédente apparaît.
- ▶ : L'image suivante apparaît.

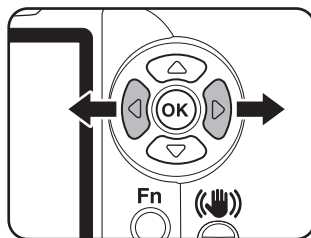

Rotation d'images

Vous pouvez faire pivoter les images de 90° dans le sens inverse des aiguilles d'une montre en une fois ; cela facilite la visualisation des images prises à la verticale.



1 Appuyez sur le bouton ▶ après avoir pris une photo.

La photo la plus récente (dont le numéro de fichier est le plus élevé) s'affiche sur l'écran LCD.

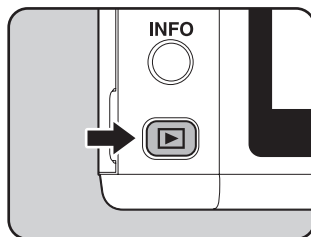

2 Appuyez sur le bouton de navigation (◀▶).

L'image pivote de 90° dans le sens inverse des aiguilles d'une montre à chaque pression sur le bouton.

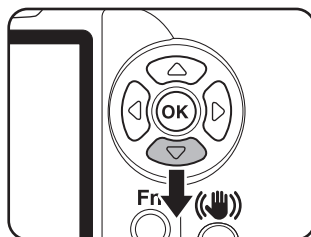

3 Appuyez sur le bouton OK.

Les informations concernant la rotation de l'image sont sauvegardées.

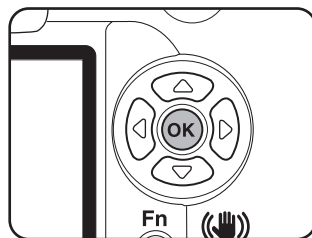

Agrandissement des images

Vous pouvez grossir les images jusqu'à 12 fois.

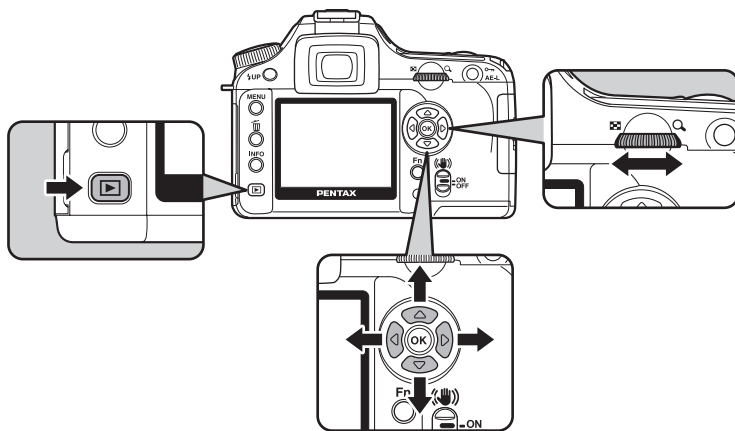

1 Appuyez sur le bouton et sélectionnez une image à l'aide du bouton de navigation (.

La photo la plus récente (dont le numéro de fichier est le plus élevé) s'affiche d'abord sur l'écran LCD.







2 Tournez la molette de zoom vers la droite (vers).

L'image s'agrandit à chaque déclic et peut être grossie jusqu'à 12 fois. Tournez la molette vers la gauche (vers ) pour annuler le grossissement. Appuyez sur le bouton (**OK**) pour revenir à la taille initiale.

Pour ramener l'affichage agrandi [Histogramme], [Infos détaillées] et [Aucun aff. d'info] (image uniquement) à la taille d'origine, appuyez sur le bouton **OK**.

Pour passer en mode [Aucun aff. d'info] depuis une vue agrandie, appuyez sur le bouton **INFO**.

Pour modifier la zone d'affichage, appuyez sur le bouton de navigation (   ) en vue agrandie.

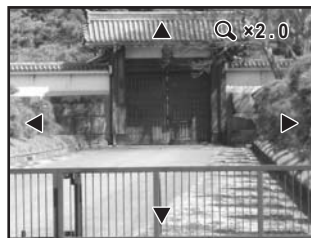

La valeur par défaut correspondant au premier déclic de la molette de zoom est égale à 1,2 fois. Vous pouvez la modifier dans [Agrand. pr lect zoom], via le menu [C Réglage perso]. (p.107)

Affichage neuf images

Il est possible d'afficher neuf images à la fois sur l'écran LCD.

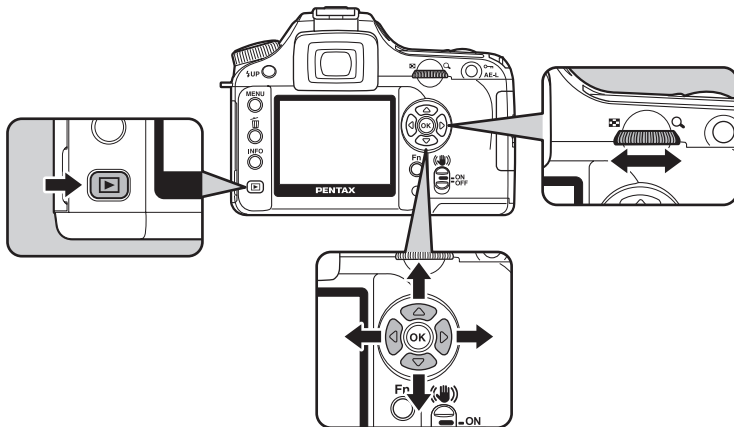





1 Appuyez sur le bouton .

La photo la plus récente (dont le numéro de fichier est le plus élevé) s'affiche sur l'écran LCD.



2 Tournez la molette de zoom vers la gauche (vers .

Vous pouvez afficher jusqu'à neuf vignettes à la fois. Utilisez le bouton de navigation (   ) pour sélectionner une image. Une barre de défilement apparaît à droite de l'écran. Si une image de la rangée inférieure est sélectionnée, une pression sur le bouton de navigation () affiche les neuf images suivantes.

[?] apparaît pour une image qui ne peut être affichée.

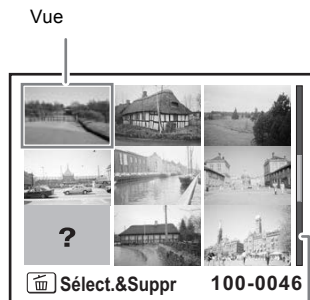

Barre de défilement

3 Tournez la molette de zoom vers la droite (vers) ou appuyez sur le bouton OK.



Un affichage plein écran de l'image sélectionnée apparaît.

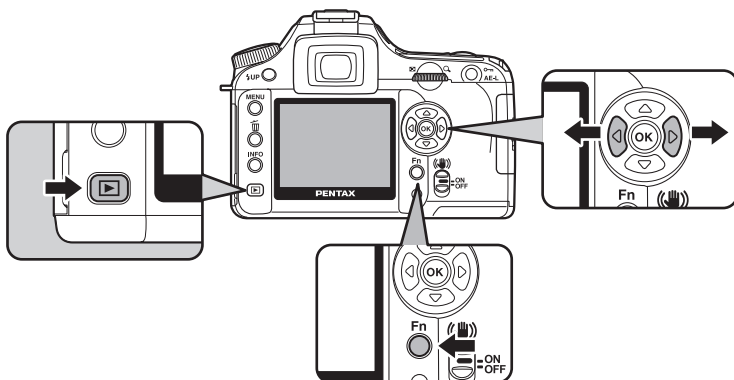

Diaporama

Vous pouvez lire successivement toutes les images enregistrées sur votre carte mémoire SD. Pour démarrer la lecture en continu, utilisez l'écran de menu affiché sur l'écran LCD.



- 1 Appuyez sur le bouton  et sélectionnez l'image à afficher en premier à l'aide du bouton de navigation ( ).

La photo la plus récente (dont le numéro de fichier est le plus élevé) s'affiche d'abord sur l'écran LCD.



- 2 Pressez le bouton Fn.

Le menu Fn s'affiche.

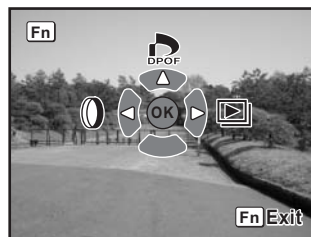



3

Appuyez sur le bouton de navigation (▶).

L'écran de départ est affiché et le diaporama commence.

Une pression sur n'importe quel bouton arrête le diaporama.

Pressez le déclencheur ou le bouton , amenez l'interrupteur principal en position d'aperçu () ou tournez le sélecteur de mode pour passer en mode capture.

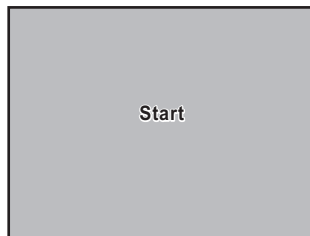

3



Réglez la durée du diaporama dans le menu [ Lecture].

Autrement, démarrez le diaporama à partir du menu [ Lecture]. (p.168)

Branchement de l'appareil à un équipement audiovisuel

Le câble vidéo vous permet de visualiser vos images sur un écran de téléviseur ou sur tout autre périphérique utilisé comme moniteur et doté d'un connecteur IN vidéo. Veillez à ce que le téléviseur et l'appareil soient tous les deux hors tension avant d'effectuer le branchement.

☞ Sélection du système de sortie vidéo (p.175)

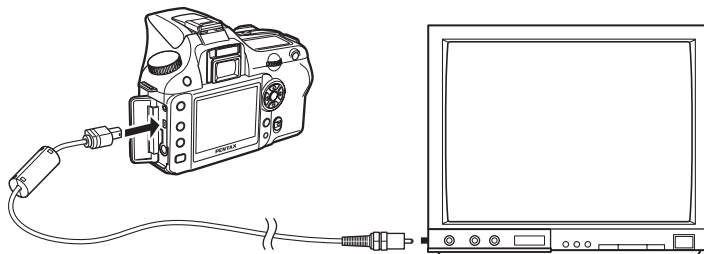

- 1** Ouvrez le cache des ports et connectez le câble vidéo à la sortie USB/vidéo de l'appareil.
- 2** Branchez l'autre extrémité du câble dans le connecteur IN vidéo de l'équipement audiovisuel.
- 3** Allumez l'équipement audiovisuel et l'appareil.



- Il est recommandé d'utiliser l'adaptateur secteur (optionnel) en cas d'utilisation prolongée de l'appareil. (p.28)
- Pour les équipements AV disposant de plusieurs connecteurs IN vidéo (téléviseurs par exemple), consultez le mode d'emploi de l'appareil AV pour repérer le connecteur sur l'appareil doit être branché.
- En fonction du pays, la lecture des images risque d'échouer si le réglage du format de sortie vidéo diffère de celui utilisé dans le pays concerné. Dans ce cas, il faut en modifier le réglage. (p.175)
- L'écran LCD de l'appareil s'éteint tant que l'appareil est connecté à un équipement audiovisuel.

Vous pouvez modifier vos photos avec des filtres numériques. Les images traitées sont sauvegardées sous un nom différent.



- Les images RAW ne peuvent être traitées au moyen du filtre numérique.
- En outre, réglez les filtres numériques depuis le menu [▶] Lecture.

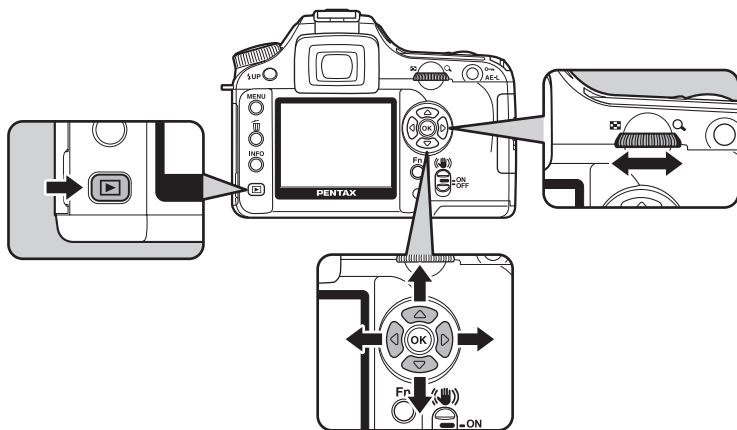

Filtre numérique

N&B	Convertit une image en noir et blanc.
Sépia	Ajoute une touche « vintage » à vos photos.
Couleur	Applique un filtre de couleur à l'image. Dix-huit filtres sont disponibles (9 couleurs x 2 tons).
Doux	Crée une image peu contrastée en décolorant légèrement toute la photo ; trois niveaux sont disponibles.
Mince	Modifie le rapport horizontal et vertical des photos. Règle la hauteur ou la largeur jusqu'à deux fois la taille d'origine.
Brillance	Modifie la luminosité des images. Le réglage s'effectue dans une plage de ± 8 niveaux.

1 Appuyez sur le bouton Fn en mode lecture.

Le menu Fn s'affiche.

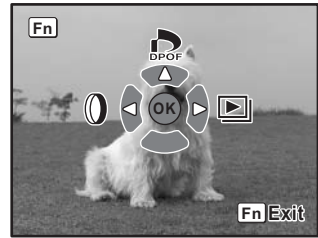

2 Appuyez sur le bouton de navigation (N & B).

L'écran permettant de sélectionner le filtre s'affiche.



3 Utilisez le bouton de navigation (OK) pour sélectionner une image.

4 Sélectionnez un filtre à l'aide du bouton de navigation (œil).

Sélectionnez un filtre et prévisualisez les effets sur la photo. Passez à l'étape 5 si vous sélectionnez [Couleur] et à l'étape 7 si vous sélectionnez [N&B] ou [Sépia].

5 Si vous sélectionnez [Couleur], tournez la molette de zoom pour choisir la couleur du filtre.

Vous avez le choix entre 18 filtres de couleur, c'est-à-dire 9 couleurs de base différentes, à savoir rouge, orange, jaune, jaune-vert, vert, cyan, bleu, indigo et violet, ainsi que les mêmes couleurs avec une nuance plus foncée.

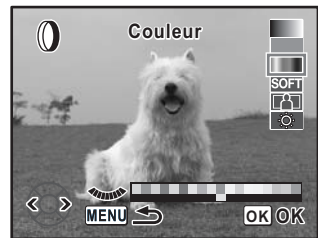

6 Si vous avez sélectionné le filtre mince, doux ou brillance, réglez l'effet souhaité à l'aide la molette de zoom.

Tournez la molette dans le sens antihoraire pour élargir et dans le sens horaire pour amincir si le filtre mince est sélectionné. De même, tournez-la dans le sens antihoraire pour assombrir l'image et dans le sens horaire pour l'éclaircir si vous avez opté pour le filtre de brillance. Sélectionnez un des trois niveaux de flou si le filtre doux est sélectionné.

Utilisez le bouton de navigation (◂◃) pour sélectionner une image. L'image s'affiche selon l'allongement ou le flou paramétré.

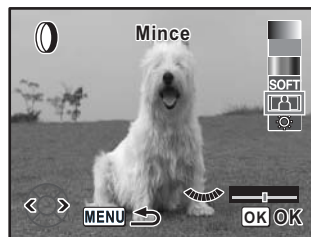

7 Appuyez sur le bouton OK

L'écran de confirmation de sauvegarde apparaît.

8 Utilisez le bouton de navigation (◂◃) pour sélectionner [Enregistrer sous].



9 Appuyez sur le bouton OK

L'image filtrée est sauvegardée sous un nom différent.

Suppression d'une seule image

Vous pouvez supprimer une image à la fois.



- Une fois supprimées, les images sont définitivement perdues.
- Il n'est pas possible d'effacer les images protégées.

- 1** Appuyez sur le bouton et sélectionnez l'image à supprimer à l'aide du bouton de navigation ().



- 2** Appuyez sur le bouton .
L'écran Supprimer apparaît.

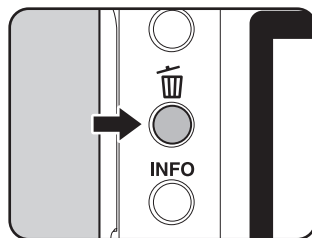

- 3** Sélectionnez [Supprimer] à l'aide du bouton de navigation ().

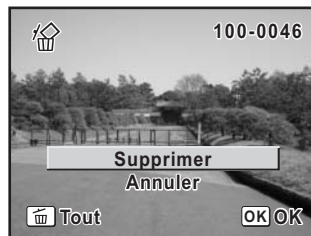

- 4** Appuyez sur le bouton OK
L'image est supprimée.

Supprimer toutes les images

Il est possible de supprimer simultanément l'ensemble des images enregistrées.

Caution

- Une fois supprimées, les images sont définitivement perdues.
- Il n'est pas possible d'effacer les images protégées.

1 Appuyez sur le bouton .

2 Appuyez deux fois sur le bouton .

L'écran Supprimer tout apparaît.

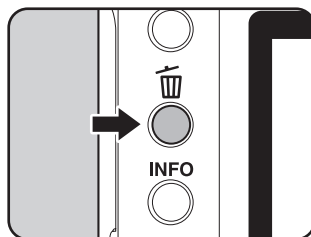

3 Utilisez le bouton de navigation () pour sélectionner [Supprimer tout].



4 Appuyez sur le bouton **OK**

Toutes les images sont supprimées.

Suppression des images sélectionnées (à partir de l'affichage neuf images)

Vous pouvez supprimer plusieurs images à partir de l'affichage neuf images.



- Une fois supprimées, les images sont définitivement perdues.
- Il n'est pas possible d'effacer les images protégées.
- Seuls les fichiers d'un même dossier peuvent être sélectionnés en une fois.

1 Appuyez sur le bouton

La photo la plus récente (dont le numéro de fichier est le plus élevé) s'affiche d'abord sur l'écran LCD.



2 Tournez la molette de zoom vers la gauche (vers).

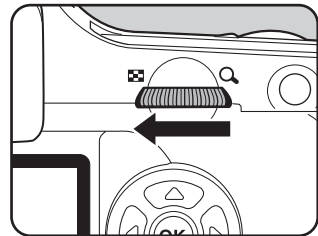



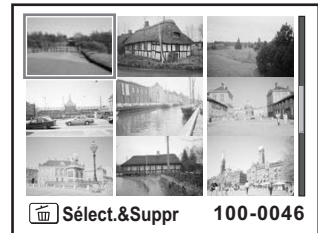

Neuf vignettes apparaissent.

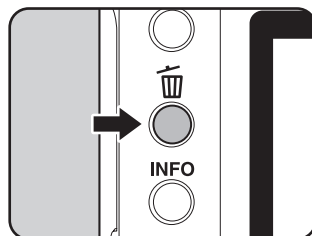

3 Appuyez sur le bouton .

apparaît sur les images.

**4 Utilisez le bouton de navigation (   ) pour déplacer le cadre jusqu'aux images à supprimer et appuyez sur le bouton OK.**

L'image est sélectionnée et apparaît.

Appuyez sur le bouton **Fn** pour sélectionner toutes les images (la sélection d'images peut prendre du temps selon le nombre d'images).

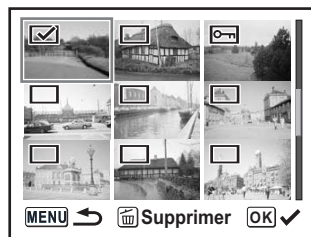
**5 Appuyez sur le bouton .**

L'écran Confirmation supprimer apparaît.

6 Utilisez le bouton de navigation () pour sélectionner [Sélect.&Suppr.].**7 Appuyez sur le bouton OK**

Les images sélectionnées sont supprimées.

Protection des images contre l'effacement (Protéger)

Il est possible de prévenir toute suppression accidentelle d'image.



Même les images protégées seront supprimées lors du formatage de la carte mémoire SD.

1

Appuyez sur le bouton et sélectionnez une image à l'aide du bouton de navigation ().

La photo la plus récente (dont le numéro de fichier est le plus élevé) s'affiche d'abord sur l'écran LCD.



2

Appuyez sur le bouton .

L'écran Protéger apparaît.

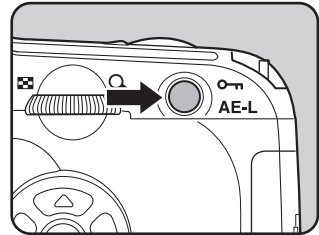

3

Utilisez le bouton de navigation () pour sélectionner [Protéger].



4

Appuyez sur le bouton OK

L'image sélectionnée est protégée.



- Sélectionnez [Ôter la protection] à l'étape 3 pour annuler le réglage de la protection.
- Le symbole apparaît lors de la lecture d'images protégées. (p.28)

3

Protéger ttes les images

1 Appuyez sur le bouton .

2 Appuyez deux fois sur le bouton .

L'écran Protéger ttes les images apparaît.

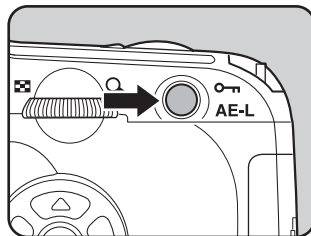

3

Opérations de base

3 Appuyez sur le bouton de navigation () pour sélectionner [Protéger] puis sur le bouton OK.

Toutes les images enregistrées dans la carte mémoire SD sont protégées.



Sélectionnez [Ôter la protection] à l'étape 3 pour annuler le réglage de la protection sur toutes les images.

Vous pouvez commander des tirages photographiques classiques en confiant simplement la carte mémoire SD comportant vos images à un laboratoire d'impression.

Les réglages DPOF (Digital Print Order Format) vous permettent de spécifier le nombre d'exemplaires ou l'impression de la date.



Les réglages DPOF ne peuvent s'appliquer à des images RAW.

Impression d'images uniques

Pour chaque image, procédez aux réglages suivants :

Exemplaires	Permet de sélectionner le nombre d'exemplaires. Vous pouvez imprimer jusqu'à 99 exemplaires.
Date	Permet de faire apparaître ou non la date sur l'impression.

1 Appuyez sur le bouton et sélectionnez une image à l'aide du bouton de navigation (.

2 Pressez le bouton Fn.

Le menu Fn s'affiche.

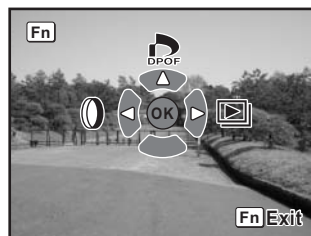

3 Appuyez sur le bouton de navigation (.

L'écran DPOF apparaît.

Si les réglages DPOF ont déjà été effectués pour une image, le nombre d'impressions déterminé précédemment et le réglage de la date ((on) ou (off)) s'affichent.

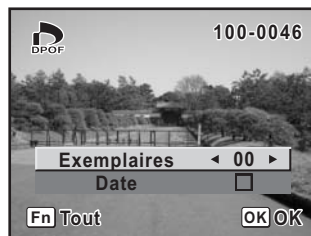

- 4** Utilisez le bouton de navigation (◀▶) pour sélectionner le nombre d'exemplaires, puis pressez le bouton de navigation (⏪⏩).

Le cadre se déplace sur [Date].

- 5** Utilisez le bouton de navigation (◀▶) pour choisir si la date doit (☑) ou non (☐) apparaître.

- ☑ : La date sera imprimée
- ☐ : La date ne sera pas imprimée



- 6** Appuyez sur le bouton OK

Les réglages DPOF sont sauvegardés et l'appareil revient au mode lecture.



La date peut ne pas être imprimée sur les images selon l'imprimante ou le laboratoire photo même si les réglages DPOF sont effectués.



Pour annuler les réglages DPOF, à l'étape 4, affectez la valeur [00] au nombre d'exemplaires et appuyez sur le bouton **OK**.

Réglages pour toutes les images

- 1** Appuyez sur le bouton Fn en mode lecture.

Le menu Fn s'affiche.

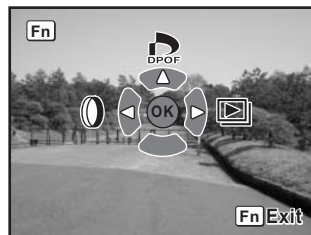

2 Appuyez sur le bouton de navigation (◀▶).

L'écran DPOF apparaît.



3 Pressez le bouton Fn.

L'écran permettant d'effectuer les réglages DPOF pour toutes les images apparaît.

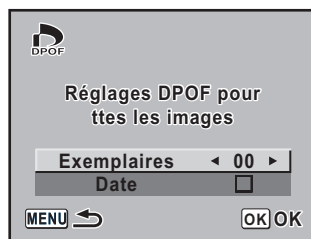

4 Utilisez le bouton de navigation (◀▶) pour sélectionner le nombre d'exemplaires et indiquer si la date doit (☑) ou non (☐) apparaître.

Reportez-vous aux étapes 4 et 5 dans "Impression d'images seules" (p.86) pour plus de détails sur les réglages.

5 Appuyez sur le bouton OK

Les réglages DPOF pour toutes les images sont sauvegardés et l'appareil revient au mode lecture.



Le nombre d'exemplaires spécifié dans les réglages de toutes les images s'applique à toutes les images. Avant l'impression, assurez-vous que ce nombre est correct.



Les réglages effectués pour des images isolées sont annulés dès lors qu'ils doivent être définis pour l'ensemble des images.

Cette fonction vous permet d'imprimer des images directement depuis votre appareil sans utiliser d'ordinateur (impression directe).

Connectez l'appareil et l'imprimante compatible PictBridge avec le câble USB fourni (I-USB17) pour imprimer directement.

Sélectionnez les images que vous voulez imprimer, le nombre d'exemplaires et indiquez si vous souhaitez faire apparaître la date ou non sur l'appareil après l'avoir connecté à l'imprimante. L'impression directe s'effectue comme suit.

Réglage du [Mode transfert] de l'appareil sur [PictBridge] (p.89)



Connexion de l'appareil à l'imprimante (p.90)



Réglage des options d'impression (p.85)

Impression des images seules (p.91)

Impression de toutes les images (p.93)

Impression avec les réglages DPOF (p.95)



- Il est recommandé d'utiliser un adaptateur secteur pour connecter l'appareil à une imprimante. Il se peut que l'imprimante ne fonctionne pas correctement ou que des données d'images soient perdues si les piles s'épuisent alors que les deux appareils sont connectés.
- Ne débranchez pas le câble USB pendant le transfert.
- Il est possible que tous les réglages effectués au niveau de l'appareil (comme les réglages d'impression ou DPOF) ne soient pas repris en fonction du modèle d'imprimante.
- Une erreur d'impression peut survenir si plus de 500 exemplaires sont sélectionnées.
- L'impression d'un index des images, qui rassemble plusieurs images sur une même feuille, peut ne pas être possible à moins que l'imprimante ne se prête à l'impression d'index. L'impression d'index peut nécessiter un ordinateur.
- Les images RAW ne peuvent pas être imprimées directement. Vous devrez passer par un ordinateur.
- Reportez-vous au « Manuel d'utilisation de PENTAX PHOTO Browser 3/PENTAX PHOTO Laboratory 3 » lorsque vous vous connectez à un ordinateur.

Réglage du [Mde trnsf donnée]

1 Appuyez sur le bouton MENU.

Le menu [Param. capture] apparaît.

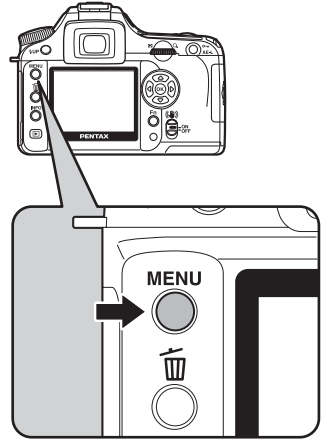

2 Utilisez le bouton de navigation () pour sélectionner le menu [Param. capture].

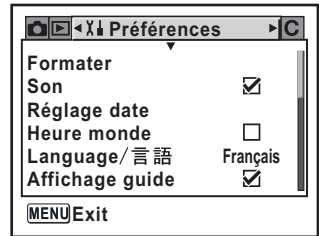

3 Utilisez le bouton de navigation () pour sélectionner [Mde trnsf donnée].

4 Appuyez sur le bouton de navigation ().

Un menu contextuel apparaît.

- 5** Utilisez le bouton de navigation (▲▼) pour sélectionner [PictBridge].

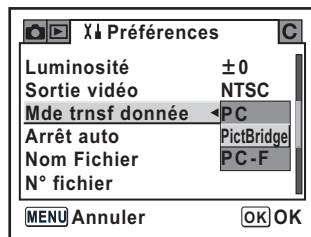

- 6** Appuyez sur le bouton OK

Le réglage est modifié.

- 7** Appuyez sur le bouton MENU

Connexion de l'appareil à l'imprimante

- 1** Mettez l'appareil hors tension.

- 2** Connectez l'appareil à une imprimante compatible PictBridge via le câble USB fourni avec l'appareil.

Le logo PictBridge s'affiche sur les imprimantes compatibles PictBridge.

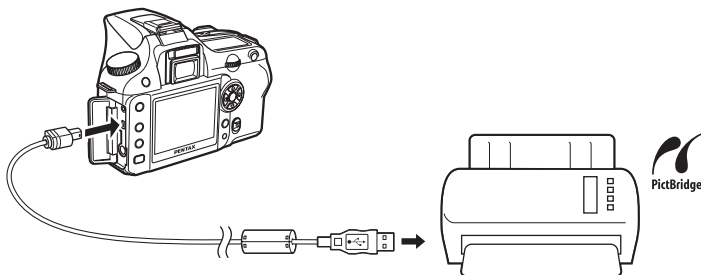

3 Mettez l'imprimante sous tension.

4 Lorsque l'imprimante a démarré, mettez l'appareil sous tension.

Le menu PictBridge apparaît.



Le menu PictBridge ne s'affiche pas si le [Mode transfert] est réglé sur [PC] ou [PC-F].

Impression d'images seules

1 Utilisez le bouton de navigation (⬅️ ⬆️) pour sélectionner [Imprimer une photo] dans le menu PictBridge.



2 Appuyez sur le bouton OK

L'écran Imprimer cette photo apparaît.

3 Choisissez l'image à imprimer à l'aide du bouton de navigation (⬅️ ⬆️).



4 Utilisez le bouton de navigation (⏪ ⏩) pour sélectionner le nombre d'exemplaires.

Il est possible d'imprimer jusqu'à 99 exemplaires.

5 Utilisez le bouton Fn pour spécifier si la date doit (☑) ou non (☐) apparaître.

☑ : La date sera imprimée.

☐ : La date ne sera pas imprimée.

6 Appuyez sur le bouton OK.

L'écran de confirmation des réglages d'impression apparaît.

Passer à l'étape 12 pour imprimer les images par défaut.

Pour modifier les réglages, allez à l'étape 7.

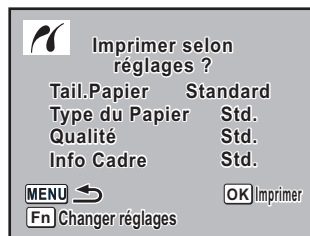

7 Appuyez sur le bouton Fn.

L'écran permettant de modifier les réglages d'impression apparaît.

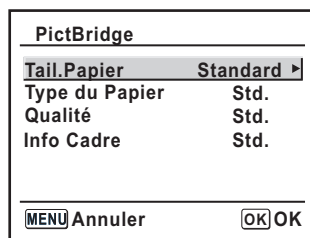

8 Sélectionnez [Tail. papier] et appuyez sur le bouton de navigation (⏪).

L'écran Format du papier apparaît.

9 Utilisez le bouton de navigation (⏪ ⏩ ⏴ ⏵) pour sélectionner le format.

Vous pouvez uniquement choisir un format compatible avec votre imprimante.

Lorsque le format du papier est réglé sur [Standard], les photos sont imprimées en fonction des réglages de l'imprimante.

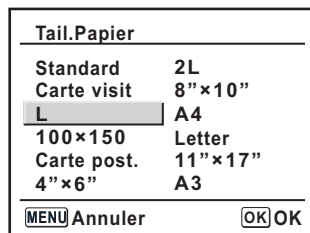

10 Appuyez sur le bouton OK

11 Répétez les étapes 8 à 10 pour régler [Type du Papier], [Qualité] et [Info Bords].

L'écran de modification des réglages d'impression apparaît après que chaque paramètre a été réglé.

Si la valeur [Std.] est affectée à ces réglages d'impression, les images sont imprimées en fonction des paramètres de l'imprimante.

Plus le nombre d'étoiles (★) correspondant au paramètre [Type du papier] est élevé et plus le papier est de qualité.

Plus le nombre d'étoiles (★) correspondant au paramètre [Qualité] est élevé et plus l'impression est de qualité.

12 Appuyez deux fois sur le bouton OK

L'image est imprimée conformément aux réglages.

Appuyez sur le bouton **MENU** pour annuler l'impression.

Impression de toutes les images

1 Utilisez le bouton de navigation (⏪) (⏩) pour sélectionner [Tout imprimer] dans le menu PictBridge.

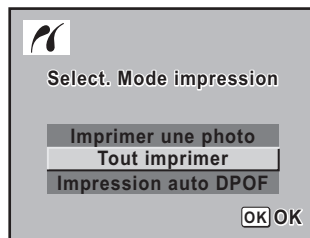

2 Appuyez sur le bouton OK

L'écran Imprimer toutes les images apparaît.

3 Sélectionnez le nombre d'exemplaires et indiquez si la date doit ou non apparaître.

Le nombre d'exemplaires et le réglage de la date que vous sélectionnez s'appliquent à toutes les images.

Reportez-vous aux étapes 4 et 5 de "Impression d'images seules" (p.92) pour plus de détails sur les réglages.



4 Appuyez sur le bouton OK.

L'écran de confirmation des réglages d'impression apparaît.

Reportez-vous aux étapes 7 et 11 de "Impression d'images seules" (p.92 et 93) pour plus de détails sur la modification des réglages.

5 Appuyez sur le bouton OK à partir de l'écran de confirmation des réglages d'impression.

Toutes les images sont imprimées conformément aux réglages.

Appuyez sur le bouton **MENU** pour annuler l'impression.

Impression d'images à l'aide des réglages DPOF

1 Utilisez le bouton de navigation (⏪ ⏩) pour sélectionner [Impression auto DPOF] dans le menu PictBridge.

2 Appuyez sur le bouton OK.

L'écran Impr avec param. DPOF apparaît. Utilisez le bouton de navigation (⏪ ⏩) pour vérifier le nombre d'exemplaires de chaque image, l'impression ou non de la date, ainsi que le nombre total d'exemplaires. Les paramètres d'impression sont définis par le biais du service d'impression. (p.85)



3 Appuyez sur le bouton OK

L'écran de confirmation des réglages d'impression apparaît. Reportez-vous aux étapes 7 et 11 de "Impression d'images seules" (p.92 et 93) pour plus de détails sur la modification des réglages.

4 Appuyez sur le bouton OK à partir de l'écran de confirmation des réglages d'impression.

Les images sont imprimées conformément aux réglages. Appuyez sur le bouton **MENU** pour annuler l'impression.

Déconnexion du câble USB

Débranchez le câble USB de l'appareil et de l'imprimante une fois l'impression terminée.

1 Mettez l'appareil hors tension.

2 Débranchez le câble USB de l'appareil et de l'imprimante.

4 Référence des menus

Détaille les fonctions du *K100D* par le biais des boutons et des menus.

Utilisation des fonctions des boutons	98
Utilisation du menu	102
Utilisation du menu Fn	108
Utilisation du sélecteur de mode	110

Lors de l'utilisation des menus et du menu Fn, les éléments qui ne peuvent être changés en raison du paramétrage de l'appareil sont grisés et ne peuvent être sélectionnés.

Mode capture

Sont notées les fonctions des boutons utilisés lors de la prise de vue.

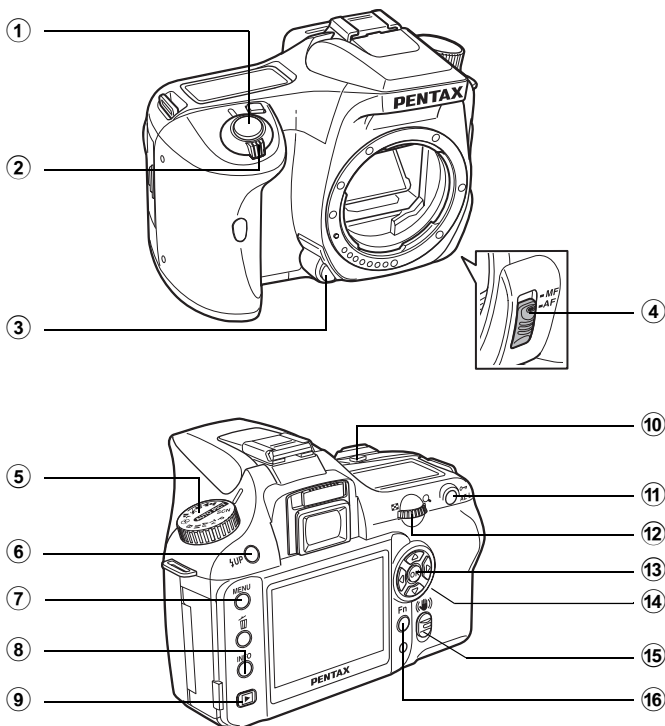

① Déclencheur

















Pressez pour capturer des images. (p.45)

② Interrupteur principal

Actionnez cet interrupteur pour allumer ou éteindre l'appareil (p.32) ou effectuer un aperçu (p.152).

③ Bouton de déverrouillage de l'objectif

Pressez pour retirer l'objectif. (p.38)







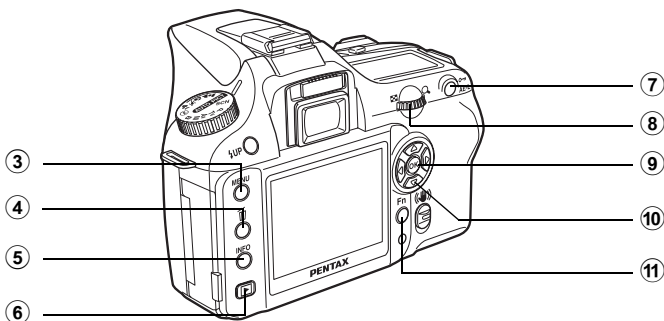
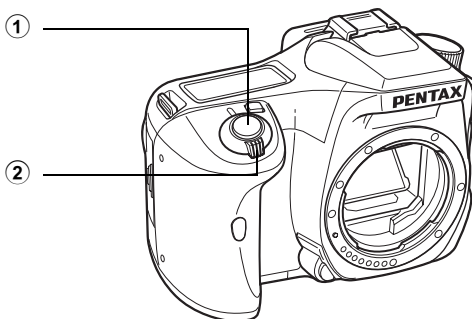



- ④ **Curseur de mode de mise au point**
Bascule du mode autofocus (p.124) au mode manuel (p.132) et inversement.
- ⑤ **Sélecteur de mode**
Modifie le mode de prise de vue. (p.110)
- ⑥ **Bouton **
Pressez pour relever le flash incorporé. (p.54)
- ⑦ **Bouton MENU**
Affiche le menu [ Param. capture] (p.104). Appuyez ensuite sur le bouton de navigation () pour afficher les menus [ Lecture] (p.104), [ Préférences] (p.105) et [ Réglage perso]. (p.106)
- ⑧ **Bouton INFO**
Pressez pour afficher les informations de prise de vue sur l'écran LCD. (p.17)
- ⑨ **Bouton **
Bascule en mode lecture. (p.68)
- ⑩ **Bouton  Av**
Pressez pour régler les valeurs d'ouverture et de correction IL. (p.142, p.147)
- ⑪ **Bouton AE-L**
Mémorise l'exposition avant la prise de vue. (p.148)
Règle automatiquement l'exposition appropriée en mode **M** (manuel). (p.146)
- ⑫ **Molette de zoom**
Règle la vitesse d'obturation, l'ouverture et la correction IL.
(p.140, p.142, p.147)
- ⑬ **Bouton OK**
Sauvegarde le réglage que vous avez sélectionné dans le menu.
- ⑭ **Bouton de navigation (   **)
Sert à déplacer le curseur ou à modifier des paramètres dans les menus et le menu Fn.
- ⑮ **Interrupteur anti-bougé photo**
Active et désactive la fonction anti-bougé photo. (p.47)
- ⑯ **Bouton Fn**
Appuyez sur ce bouton pour afficher le menu Fn. Pressez le bouton de navigation (   ) pour réaliser l'opération suivante. (p.108)

Mode lecture

Sont notés les fonctions des boutons utilisés pendant la lecture.



- ① **Déclencheur**
Pressez pour basculer en mode capture.
- ② **Interrupteur principal**
Déplacez pour mettre l'appareil sous tension et hors tension. (p.32)
- ③ **Bouton MENU**
Appuyez sur ce bouton pour afficher le menu [Lecture] (p.104). Appuyez ensuite sur le bouton de navigation (⬅️) pour afficher les menus [X] Préférences] (p.105), [C Réglage perso] (p.106) et [Param. Capture] (p.104).
- ④ **Bouton** 
Pressez pour supprimer des images. (p.79)

- ⑤ **Bouton INFO**
Pressez pour afficher les informations de prise de vue sur l'écran LCD. (p.18)
- ⑥ **Bouton **
Pressez pour basculer en mode capture.
- ⑦ **Bouton **
Pressez pour protéger des images d'un effacement accidentel. (p.83)
- ⑧ **Molette de zoom**
Utilisez cette molette pour zoomer sur une image (p.70) ou afficher neuf imageries à la fois (p.71).
- ⑨ **Bouton OK**
Sauvegarde du réglage que vous avez sélectionné dans le menu ou l'écran de lecture.
- ⑩ **Bouton de navigation (   **)
Sert à déplacer le curseur ou à changer des paramètres dans les menus, le menu Fn et l'écran de lecture.
- ⑪ **Bouton Fn**
Appuyez sur ce bouton pour afficher le menu Fn. Pressez le bouton de navigation (   ) pour réaliser l'opération suivante. (p.100)

Comment utiliser le menu

Ce chapitre explique les modes de fonctionnement des menus [CAM Param. capture], [Lect], [X Préférences] et [C Réglage perso].

Affichage de l'écran du menu

1 Pressez le bouton MENU en mode capture.

Le menu [CAM Param. capture] s'affiche sur l'écran LCD.

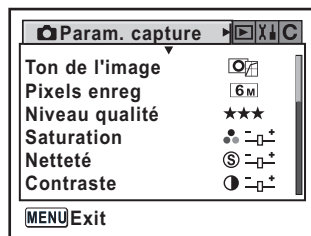
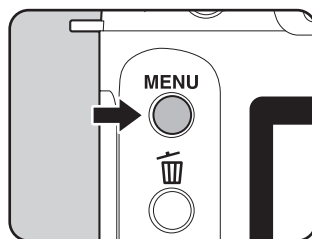

2 Appuyez sur le bouton de navigation (D).

Les menus [Lect], [X Préférences] et [C Réglage perso] défilent dans cet ordre à chaque pression du bouton de navigation.

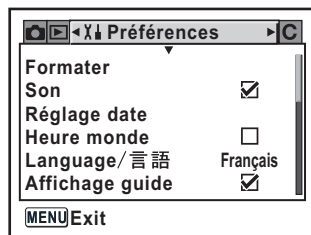

Sélectionnez un paramètre de menu et réglez-le

La procédure permettant de régler le niveau de qualité dans le menu [Param. capture] est donnée à titre d'exemple.

3 Choisissez un élément à l'aide du bouton de navigation (▲ ▼).

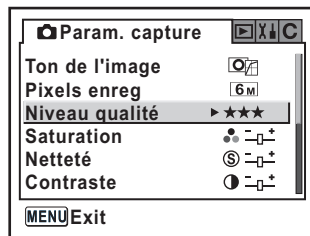

4 Appuyez sur le bouton de navigation (▶).

Les options disponibles du niveau de qualité s'affichent.

Appuyez sur le bouton de navigation (▶) pour atteindre le cas échéant le menu contextuel.

Lorsque le niveau de qualité est modifié, le nombre d'images pouvant être enregistrées avec le nouveau réglage s'affiche à l'écran.

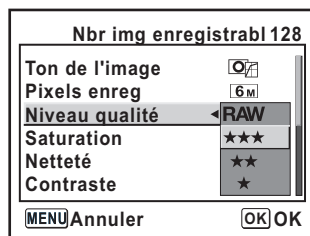

5 Utilisez le bouton de navigation (▲ ▼) pour sélectionner un réglage.

6 Appuyez sur le bouton OK

L'appareil revient à l'écran des menus. Réglez, ensuite d'autres paramètres.

Appuyez sur le bouton **MENU** pour revenir en mode capture ou lecture.



Même après avoir appuyé sur le bouton **MENU** et fermé l'écran des menus, si vous ne mettez pas correctement l'appareil hors tension (par exemple en enlevant les piles avant la mise hors tension de l'appareil), vos réglages ne seront pas sauvegardés.



- Vous pouvez utiliser la molette de zoom pour faire défiler les menus [Param. capture], [Lecture], [X Préférences] et [C Réglage perso] lorsque aucun menu contextuel n'apparaît.
- Si vous appuyez sur le bouton **MENU** en mode capture, le menu [Param. capture] apparaît. Si vous appuyez sur **MENU** en mode lecture, le menu [Lecture] apparaît.

Menu [📷 Param. capture] : Paramètres de réglage

Réalisez les réglages liés à la capture dans le menu [📷 Param. capture].

Paramètre	Fonction	Page
Ton de l'image	Définit le ton de couleur des images	p.114
Pixels enregistrés	Définit la taille d'enregistrement des images	p.115
Niveau de qualité	Définit la qualité de l'image	p.116
Saturation	Définit la saturation des couleurs	p.117
Netteté	Rend les contours de l'image nets ou doux	p.117
Contraste	Définit le contraste de l'image	p.117
Bracketing auto	Définit la prise de vue en mode bracketing auto	p.151
Mesure AE	Sélectionne la partie de l'écran à utiliser pour mesurer la luminosité et déterminer l'exposition	p.136
Permu dst pt mes	Sélectionne la partie de l'écran servant à déterminer la mise au point	p.128
Mode AF	Sélectionne le mode autofocus	p.127
Comp expo Flash.	Règle le flash de façon à éclaircir ou assombrir l'image	p.154
Anti-bougé photo	Règle le paramètre [Focale] en cas d'utilisation d'un objectif ne se prêtant pas à l'extraction des données de focale	p.49

Menu [▶ Lecture] : Paramètres de réglage

Réalisez les réglages liés à la lecture et à l'édition des images dans le menu [▶ Lecture].

Paramètre	Fonction	Page
Méth affich lect	Définit les paramètres de prise de vue à afficher en cours de lecture ainsi que l'apparition ou non de l'avertissement de surexposition	p.167
Affichage immédiat	Définit la durée de l'affichage immédiat	p.177
Aperçu affich.	Définit l'affichage de l'avertissement de surexposition ou de l'histogramme lors de l'affichage immédiat ou de l'aperçu numérique	p.178
Filtre numérique	Modifie le ton des images capturées, leur applique des filtres adoucissants, allongeants ou règle la brillance	p.76
Diaporama	Fait défiler les images enregistrées	p.73

Menu [X] Préférences : Paramètres de réglage

Réalisez divers réglages concernant l'appareil dans le menu [X] Préférences].

Paramètre	Fonction	Page
Formater	Formate la carte mémoire SD	p.169
Bip sonore	Active ou désactive le bip sonore	p.170
Réglage date	Définit le format de la date et l'heure	p.170
Heure monde	Règle l'affichage de l'heure locale lorsque vous voyagez	p.171
Language/言語	Modifie la langue d'affichage des menus et messages	p.174
Affichage du guide	Définit l'affichage des témoins sur l'écran LCD	p.174
Luminosité	Modifie la luminosité de l'écran LCD	p.175
Sortie vidéo	Définit le format de sortie vers le moniteur du téléviseur	p.175
Mode transfert*	Définit la connexion du câble USB (ordinateur ou imprimante)	p.89
Arrêt auto	Définit l'heure de mise hors tension automatique	p.176
Nom Fichier	Définit la méthode utilisée pour attribuer des noms aux dossiers de stockage des images	p.176
# de Fichier	Définit la méthode utilisée pour ajouter des numéros de fichier	p.177
Nettoyag capteur	Bloque le miroir en position relevée pour le nettoyage du CCD	p.189
Réinitial.	Réinitialise tous les réglages autres que Réglage date, Language, Sortie vidéo et Heure monde	p.179

* Reportez-vous à la page 11 du « Manuel d'utilisation de PENTAX PHOTO Browser 3/PENTAX PHOTO Laboratory 3 » pour plus de détails sur le branchement de l'appareil sur un ordinateur.

Menu [C Réglage perso] : Paramètres de réglage

Paramétrez des fonctions personnalisées afin d'utiliser pleinement les fonctions d'un appareil reflex. Le réglage par défaut n'utilise pas la fonction personnalisée. Les réglages du menu [C Réglage perso] sont activés lorsque le premier élément, [Réglage], est activé (Oui).

Paramètre	Fonction	Page
Réglage	Définit l'utilisation du menu de réglage personnalisé	—
Réduction du bruit	Règle l'appareil de manière à utiliser la réduction de bruit dans les prises de vues à vitesse lente	—
Pas de réglage expo	Définit les étapes de réglage de l'exposition	p.148
Sensibilité AUTO	Règle la plage de correction automatique ISO pour le paramètre [AUTO] dans [Sensibilité]	p.121
Affich aver sens ISO	Définit le niveau maximum de sensibilité. L'affichage de l'avertissement de sensibilité ISO apparaît lorsqu'il est dépassé	p.122
Couple zone AF/AE	Définit la relation entre la valeur d'exposition et le point AF dans le zone de mise au point (position de mise au point) en mesure multizone	p.137
Durée de mesure	Règle la durée de mesure de l'exposition	p.137
Mémorisation AE avec AF verrouillée	Définit la valeur d'exposition lorsque la mise au point est mémorisée	p.131
Nombre d'images enregistrables	Règle le passage du nombre d'images enregistrables indiqué sur l'écran LCD et le viseur au nombre d'images enregistrables en prise de vue en rafale lorsque le déclencheur est pressé à mi-course	—
Tche OK en prise vue	Définit l'action du bouton OK lorsqu'il est pressé pendant la prise de vue	p.126, p.129
Bton AE-L sur expo M	Définit la méthode de réglage de l'exposition lors de la pression du bouton AE-L en mode M (manuel)	p.146
Superposer zone AF	Définit l'affichage ou non du point AF sélectionné (position de mise au point) dans le viseur	p.128

Paramètre	Fonction	Page
AF commde à distance	Règle l'utilisation de la mise au point automatique lors d'une prise de vue avec télécommande. Le déclenchement intervient après activation de la mise au point automatique si l'obturateur est déclenché depuis la télécommande si cette fonction est réglée sur [Oui]. L'obturateur ne peut être déclenché tant qu'il est en mise au point. La mise au point automatique n'est pas activée au déclenchement de la télécommande lorsque cette fonction est réglée sur [Arrêt]	—
FI avec lentille S	Définit l'activation ou non du témoin de mise au point lorsque l'objectif monté sur vis est utilisé. Lorsque cette fonction est activée, l'objectif est reconnu même lorsqu'il n'est pas fixé à l'appareil	—
Utilis bague diaphra	Permet d'activer le déclenchement lorsque la bague de diaphragme est réglée sur une valeur autre que A	p.188
Déclenc pendt charge	Définit le déclenchement pendant le chargement du flash incorporé	p.155
Méthode aperçu	Sélectionne l'aperçu numérique ou l'aperçu optique lorsque l'interrupteur principal est en position d'aperçu (☞). L'aperçu numérique permet de vérifier la composition, l'exposition et la mise au point sur l'écran LCD avant de prendre la photo. L'aperçu optique offre la possibilité de contrôler la profondeur de champ à l'aide du viseur	p.153
Agrand. pr lect zoom	Définit le grossissement initial de la lecture zoom. Choisissez entre [1,2 fois], [2 fois], [4 fois], [8 fois] et [12 fois]. Le réglage par défaut est [1,2 fois]	—
Mesure manu Bal Blc	Règle la mesure de l'écran entier ou de la zone spot lorsque la balance des blancs est réglée sur manuel	p.119
Espace couleur	Définit l'espace couleur à utiliser	p.123
Réini. Fonct perso	Restaure toutes les valeurs par défaut des réglages du menu des fonctions personnalisées	p.180

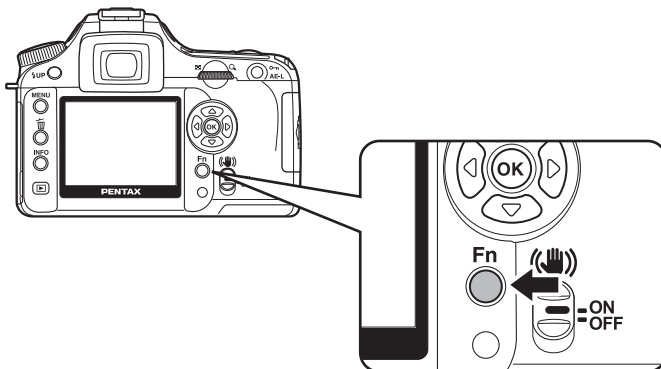

4

Référence des menus

Mode capture

Appuyez sur le bouton **Fn** en mode capture.
Le menu Fn s'affiche.

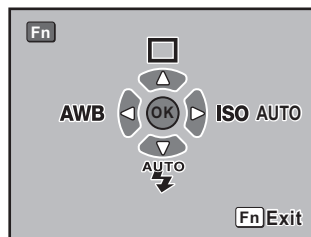

Pressez le bouton de navigation (◀ ▶ ↻) pour régler le fonctionnement.



Bouton de navigation	Paramètre	Fonction	Page
◀	Mode prise de vues	Sélectionne Prise de vue en rafale, Retardateur, Télécommande ou Bracketing auto	p.58, p.60, p.64, p.149
▶	Mode Flash	Règle la méthode de déclenchement du flash	p.54
↻	Balance blancs	Ajuste la couleur en fonction de la source lumineuse qui éclaire le sujet	p.118
↻	Sensibilité	Définit la sensibilité	p.121

Mode lecture

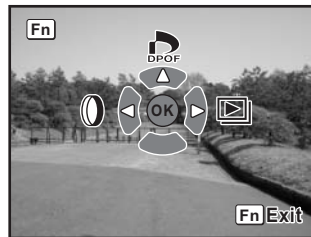
Appuyez sur le bouton **Fn** en mode lecture.
Le menu Fn apparaît.



Pressez le bouton de navigation (◀▶) pour régler le fonctionnement.

Bouton de navigation	Paramètre	Fonction	Page
	Réglages DPOF	Définit les réglages DPOF	p.85
	Filtre numérique	Modifie le ton des images capturées, leur applique des filtres adoucissants, allongeants ou règle la brillance	p.76
	Diaporama	Fait défiler les images enregistrées	p.73

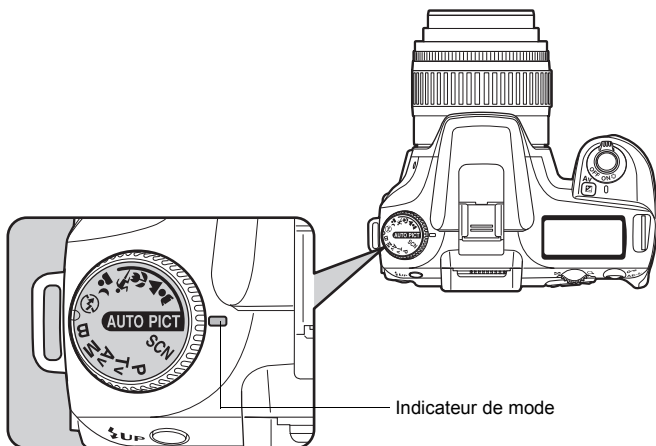

Vous pouvez passer d'un mode de prise de vue à l'autre en mettant l'icône adéquate du sélecteur de mode en face de l'indicateur.

Paramètre	Fonction	Page
(programme image auto)	Sélectionne automatiquement une option parmi les modes portrait, paysage, macro et objet en mouvement. Vous permet de prendre des photos avec les réglages standard (mode normal), en l'absence de mode de prise de vue spécialement adapté	p.50
(portrait)	Optimal pour réaliser des portraits	
(paysage)	Approfondit la plage de mise au point, souligne le contour et la saturation des arbres et du ciel, produit une image lumineuse	
(macro)	Vous permet de prendre des photos saisissantes de fleurs et d'autres sujets de petite taille à une courte distance	
(objet en mouvement)	Vous permet de prendre des photos nettes d'un sujet se déplaçant rapidement, par exemple lors d'un événement sportif	
(Scène de nuit mode Portrait)	Vous permet de prendre des photos en soirée ou de nuit	
(flash désactivé)	Le flash incorporé est désactivé. D'autres réglages sont communs au mode normal	
SCN (Scène)	Effectue un choix parmi 8 situations en fonction des conditions de prise de vue	



Avec (Scène de nuit mode Portrait), la vitesse d'obturation diminue dans les endroits sombres, même si le flash incorporé est utilisé. Pour éviter les vibrations, vous pouvez soit utiliser la fonction anti-bouge photo, soit mettre l'appareil sur un trépied.

Paramètre	Fonction	Page
P (programme)	Règle automatiquement la vitesse d'obturation et l'ouverture par rapport à l'exposition qui convient lorsque vous prenez des photos	p.139
Tv (priorité vitesse)	Sert à définir la vitesse d'obturation souhaitée et à exprimer le déplacement d'objets en mouvement. Prenez des photos de sujets se déplaçant rapidement qui semblent fixes ou de sujets qui impriment un certain mouvement	p.140
Av (priorité ouverture)	Sert à régler l'ouverture souhaitée de manière à contrôler la profondeur de champ. Utilisez cette fonction pour obtenir un arrière-plan flou ou net	p.142
M (manuel)	Sert à régler la vitesse d'obturation et l'ouverture pour donner une touche de créativité à votre photo	p.144
B (pose B)	Sert à capturer des images qui nécessitent des vitesses d'obturation lentes, comme un feu d'artifice et des scènes de nuit	p.146



5 Référence des fonctions

Présente d'autres fonctions pour améliorer votre usage du *K100D*.

Réglages des pixels enregistrés et du niveau de qualité	114
Mise au point	124
Réglage de l'exposition	134
Vérification de la composition, de l'exposition et de la mise au point avant la prise de vue	152
Utilisation du flash incorporé	154
Paramétrages pendant la lecture	167
Réglages de l'appareil	169
Réinitialisation des valeurs par défaut	179

Réglage du ton de l'image

Définit le ton de couleur de base des images. La valeur par défaut est  (lumineux).

	Lumineux	La finition des images est lumineuse, particulièrement nette et contrastée.
	Naturel	La finition est naturelle et les images sont prêtes à subir des retouches.

Procédez au réglage dans [Ton de l'image] dans le menu  Param. capture]. (p.104)

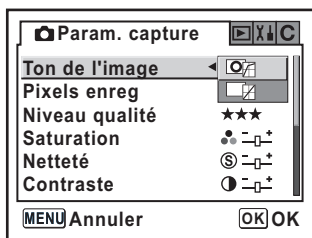

5



Les réglages ne peuvent être modifiés en mode photo et en mode **SCN** (p.50). Dans ce cas, ce paramètre est défini sur  (lumineux).

Réglage des pixels enregistrés

Vous pouvez sélectionner le nombre de pixels enregistrés parmi **[6M]**, **[4M]** et **[1.5M]**. Plus le nombre de pixels est important, plus l'image est grande et la taille du fichier élevée. La taille du fichier diffère également selon les réglages du niveau de qualité. La valeur par défaut est **[6M]** 3008×2000 (JPEG).

[6M]	3008×2008 (RAW) 3008×2000 (JPEG)	Adapté pour une impression sur papier A3 (297×420 mm).
[4M]	2400×1600	Adapté pour une impression sur papier A4 (210×297 mm).
[1.5M]	1536×1024	Adapté pour une impression sur papier A5 (148×210 mm).

Procédez au réglage dans [Pixels enregistrés] dans le menu **[ Param. capture]**. (p.104)
Le nombre d'images pouvant être enregistrées s'affiche à l'écran lorsque le nombre de pixels enregistrés est modifié.

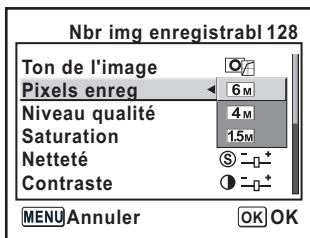

Le paramètre [Pixels enreg] ne peut pas être sélectionné si le [Niveau qualité] est réglé sur **RAW**. (Valeur fixe de 3008×2008)

Réglage du niveau de qualité

Vous pouvez régler le niveau de qualité de l'image. La taille du fichier dépend également du réglage des pixels enregistrés. La valeur par défaut est ★★★ (excellent).

RAW	RAW	Les données RAW sont les données de sortie du CCD sauvegardées sans traitement. Des effets comme la balance des blancs, le contraste, la saturation et la netteté ne sont pas appliqués à l'image mais ces informations sont enregistrées. Transférez les images vers un ordinateur, appliquez-leur des effets grâce au logiciel PENTAX PHOTO Laboratory 3 fourni et créez des images JPEG et TIFF.
★★★	Excellent	Taux de compression le plus faible, adapté à l'impression de grandes photos sur papier A4. L'image est enregistrée en format JPEG.
★★	Très bon	Taux de compression standard, adapté à la visualisation comme photos standard ou sur votre écran d'ordinateur. L'image est enregistrée en format JPEG.
★	Bon	Taux de compression le plus élevé, convient à l'envoi de messages électroniques ou pour la publication sur des sites Web. L'image est enregistrée en format JPEG.

5

Référence des fonctions

Procédez au réglage dans [Niveau de qualité] dans le menu [📷 Param. capture]. (p.104)
Lorsque le niveau de qualité est modifié, le nombre d'images pouvant être enregistrées avec le nouveau réglage s'affiche à l'écran.

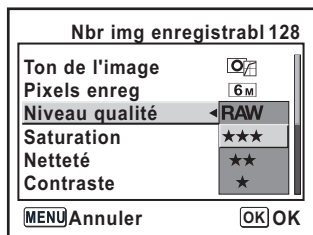

Réglage de la saturation/de la netteté/du contraste

Sélectionnez parmi cinq niveaux de saturation, netteté et contraste. La valeur par défaut est [0 (standard)] pour tous.

Saturation	Définit la saturation des couleurs.
Netteté	Rend les contours de l'image nets ou doux.
Contraste	Définit le contraste de l'image.

Paramétrez [Saturation], [Netteté] et [Contraste] dans le menu [Param. capture]. (p.104)



Les réglages ne peuvent être modifiés en mode photo et en mode **SCN** (p.50).

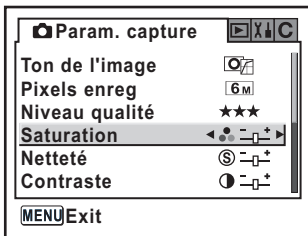

Vers + : saturation plus élevée
Vers - : saturation plus faible

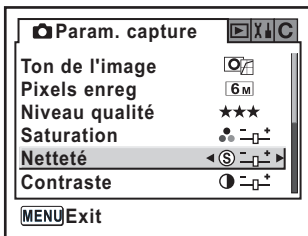



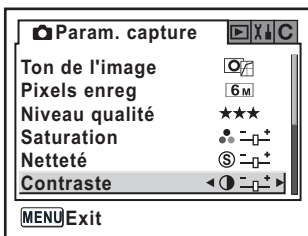



Vers + : netteté plus élevée
Vers - : netteté plus faible









Vers + : contraste plus élevé
Vers - : contraste plus faible

Réglage de la balance des blancs

La balance des blancs est une fonction qui permet d'ajuster la couleur de l'image de sorte que les objets blancs soient bien blancs. Réglez la balance des blancs si vous n'êtes pas satisfait de la balance des couleurs des photos prises alors qu'elle est réglée sur **AWB** (Auto) ou encore pour apporter une touche de créativité à vos images. La valeur par défaut est **AWB** (Auto).

AWB	Auto	Règle automatiquement la balance des blancs. (Environ 4 000 à 8 000 K).
	Lumière du jour	Utile lorsque vous prenez des photos au soleil. (Environ 5 200 K).
	Ombre	Utile pour prendre des photos de sujets à l'ombre en extérieur. Il réduit les nuances bleutées. (Environ 8 000 K)
	Nuageux	Utile lorsque vous prenez des photos par des journées nuageuses. (Environ 6 000 K).
	Lumière fluo	Utilisez ce mode lorsque vous prenez des photos sous lumière fluorescente. Choisissez le type de lumière parmi W (blanc) (environ 4 200 K), N (blanc neutre) (environ 5 000 K) et D (lumière du jour) (environ 6 500 K).
	Tungstène	Ce mode est conçu pour des sujets éclairés à la lumière électrique ou par une autre source de lumière tungstène. Il réduit les nuances rouges. (Environ 2 850 K)
	Flash	Utile lorsque vous prenez des photos avec le flash incorporé. (Environ 5 400 K).
	Manuel	Utilisez ce mode pour régler manuellement la balance des blancs en fonction de l'éclairage, de façon que les objets blancs prennent une teinte naturelle.

- * La température de couleur (K) est une estimation et n'indique pas la couleur précise.
- * La balance des blancs est réglée sur la base de valeurs prédéfinies lorsque l'appareil est réglé sur  (Lumière du jour),  (Ombre),  (Nuageux),  (Lumière fluo),  (Tungstène) ou  (Flash).

Paramétrez [Balance blancs] dans le menu Fn. (p.108)

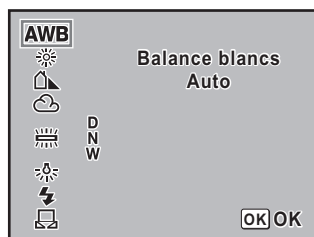

- Voir page p.119 pour la méthode de réglage manuel.
- La balance des blancs ne peut être rectifiée en mode photo et en mode **SCN** (p.50).

Température de la couleur

La lumière prend une teinte bleuâtre à mesure que la température augmente et une teinte rougeâtre à mesure que la température baisse. La température de couleur décrit ce changement de couleur de la lumière en termes de température absolue (K : Kelvin). Cet appareil est capable de régler la balance des blancs pour permettre une prise de vue avec des couleurs naturelles dans diverses conditions d'éclairage.

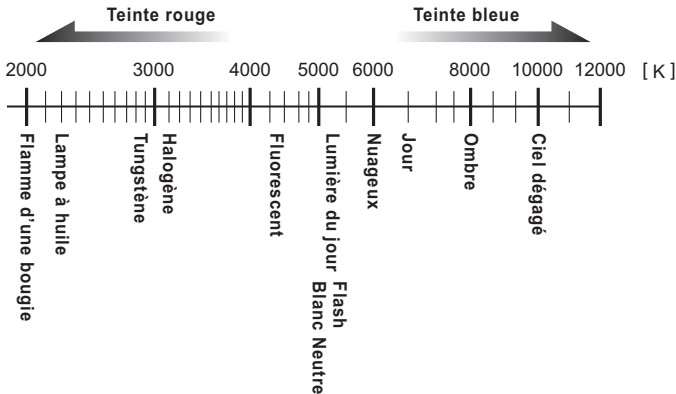

5

Réglage manuel de la balance des blancs

Vous pouvez régler la balance des blancs selon la source lumineuse présente lors de la prise de vue. Grâce à la balance manuelle des blancs, l'on peut enregistrer des nuances délicates que les valeurs prédéfinies de la balance des blancs de l'appareil (p.118) ne permettent pas de régler avec précision. Ceci permet une balance des blancs optimale en fonction de l'environnement.

1 Réglez le sélecteur de mode sur **P**, **Tv**, **Av** ou **M**.

2 Pressez le bouton **Fn**

Le menu Fn s'affiche.

3 Appuyez sur le bouton de navigation (⏪).

L'écran de balance des blancs apparaît.

- 4** Utilisez le bouton de navigation (⬇️) pour sélectionner  (manuel).

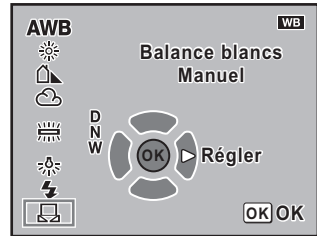

- 5** Appuyez sur le bouton de navigation (⬇️).

Le message ci-contre apparaît à l'écran.

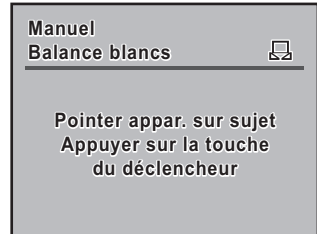

5

- 6** Placez une feuille de papier blanche ou grise dans le viseur, sous la lumière, pour régler la balance des blancs.

- 7** Appuyez sur le déclencheur à fond.

Si le déclenchement s'avère impossible, déplacez le curseur du mode de mise au point **MF**.

[OK] apparaît sur l'écran LCD une fois le réglage terminé.

[NG] apparaît si le réglage a échoué.

- 8** Appuyez sur le bouton **OK**



- Aucune image n'est enregistrée lorsqu'on appuie sur le déclencheur pour régler la balance des blancs.
- Appuyez de nouveau sur le bouton **Fn** pour recommencer le réglage lorsque celui-ci n'est pas réussi.
- Vous pouvez utiliser [Mesure manu Bal Blc] dans le menu [**C** Réglage perso] (p.107) pour déterminer la zone de balance des blancs à mesurer en cas de réglage manuel. Si vous optez pour [Plein écran], la balance des blancs est mesurée normalement sur l'intégralité de l'écran mais la mesure d'exposition s'effectue en fonction du paramètre [Mesure AE] du menu [**☑** Param. capture] (p.136). La balance des blancs n'est réglée que dans la zone de mesure spot (p.137) si vous sélectionnez [Zone mesure spot].
- Si la photo est extrêmement surexposée ou sous-exposée, il peut s'avérer impossible de régler la balance des blancs. Dans ce cas, rectifiez l'exposition puis réglez la balance des blancs.

Réglage de la sensibilité

Vous pouvez régler la sensibilité pour qu'elle s'adapte à la luminosité de l'environnement. La sensibilité peut être réglée sur [AUTO] ou dans une plage équivalent à 200-3 200 ISO. La valeur par défaut est [AUTO].

Paramétrez [Sensibilité] dans le menu Fn. (p. 108)

Si ce paramètre est réglé sur [AUTO], la plage de réglage [Sensibilité AUTO] du menu [C Réglage perso] apparaît entre parenthèses.

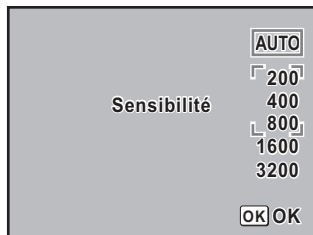

Les images capturées peuvent présenter plus de bruit en cas de réglage d'une sensibilité plus élevée.

5

Réglage de la plage de correction automatique en AUTO

Paramétrez la plage dans laquelle la sensibilité doit être automatiquement corrigée lorsque Sensibilité est réglé sur [AUTO]. Par défaut, la plage de correction automatique est [ISO 200-800].

1	ISO 200-800	Corrige automatiquement la sensibilité dans la plage 200-800 ISO.
2	ISO 200-400	Corrige automatiquement la sensibilité dans la plage 200-400 ISO.
3	ISO 200-1600	Corrige automatiquement la sensibilité dans la plage 200-1600 ISO.
4	ISO 200-3200	Corrige automatiquement la sensibilité dans la plage 200-3200 ISO.

Réglage via [Sensibilité AUTO] dans le menu [C Réglage perso]. (p. 106)

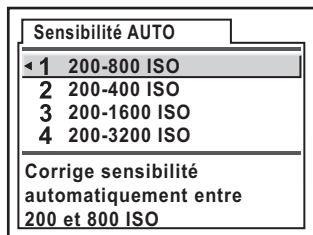

La sensibilité n'est pas corrigée dans les cas suivants.

- Le mode d'exposition est en mode **M** (manuel) ou **B** (pose B)
- Le flash est déclenché
- Bracketing auto est activé
- Correction IL définie

Avertissement de sensibilité ISO

L'avertissement de sensibilité ISO apparaît dans le viseur lorsque la sensibilité réglée est atteinte ou dépassée. Paramétrez une sensibilité peu fréquemment utilisée pour éviter d'oublier de réinitialiser lorsque la sensibilité augmente. L'avertissement n'est pas affiché par défaut.

1	Arrêt	L'avertissement de sensibilité ISO n'est pas affiché.
2	ISO 400	L'avertissement de sensibilité ISO est affiché lorsque ISO 400 est atteint ou dépassé.
3	ISO 800	L'avertissement de sensibilité ISO est affiché lorsque ISO 800 est atteint ou dépassé.
4	ISO 1600	L'avertissement de sensibilité ISO est affiché lorsque ISO 1600 est atteint ou dépassé.
5	ISO 3200	L'avertissement de sensibilité ISO est affiché lorsque ISO 3200 est atteint ou dépassé.

Réglage via [Affich aver sens ISO] dans le menu [C Réglage perso]. (p.106)

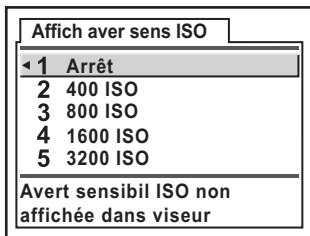

ISO (Affich aver sens ISO) apparaît dans le viseur lorsque la sensibilité réglée est atteinte ou dépassée.



L'avertissement de sensibilité ISO n'est pas affiché, même si la sensibilité dépasse la valeur paramétrée après correction automatique. (p.121)

Réglage de l'espace couleur

Vous pouvez paramétrer l'espace couleur à utiliser. La valeur par défaut est [sRGB].

1	sRGB	Réglage sur l'espace couleur sRGB.
2	AdobeRGB	Espace couleur AdobeRGB sélectionné.

Réglage via [Espace couleur] dans le menu [**C** Réglage perso]. (p. 107)

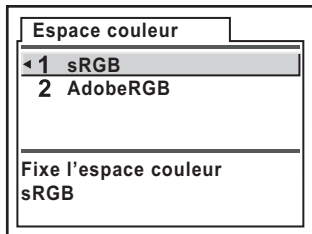

Les noms de fichiers diffèrent en fonction de l'espace couleur réglé, comme illustré ci-dessous.

En sRGB : IMGpxxxx.JPG

En AdobeRGB : _IGPxxxx.JPG

[xxxx] correspond au numéro de fichier. La numérotation s'effectue en continu.

Espace couleur

Les gammes de couleurs diffèrent selon les divers appareils d'entrée/sortie comme les appareils photo numériques, les écrans et les imprimantes.

Cette gamme de couleurs s'appelle l'espace couleur.

Pour recréer différents espaces couleur dans différents appareils, des espaces couleur standard ont été proposés. Cet appareil est compatible avec sRGB et RGB Adobe.

sRGB est principalement utilisé pour des appareils comme les ordinateurs.

RGB Adobe couvre une zone plus large que sRGB et sert à des utilisations professionnelles comme l'impression industrielle.

Une image créée en RGB Adobe peut sembler plus légère qu'une image créée en sRGB lorsqu'elle sort d'un appareil compatible sRGB.

Vous pouvez effectuer la mise au point à l'aide des méthodes suivantes.

AF	Autofocus	L'appareil effectue la mise au point lorsque le déclencheur est pressé à mi-course.
MF	Mise au point manuelle	Réglez manuellement la mise au point.

Utilisation de l'autofocus

Vous pouvez aussi sélectionner le mode AF d'une part à partir de **AFS** (mode unique) lorsque le déclencheur est enfoncé à mi-course pour effectuer la mise au point qui est alors verrouillée dans cette position, et d'autre part à partir de **AFC** (mode pr.de vue en rafale) lorsque la mise au point est maintenue en continu alors que le déclencheur est enfoncé à mi-course. (p.127)

5

Référence des fonctions

1 Réglez le curseur du mode de mise au point sur AF.

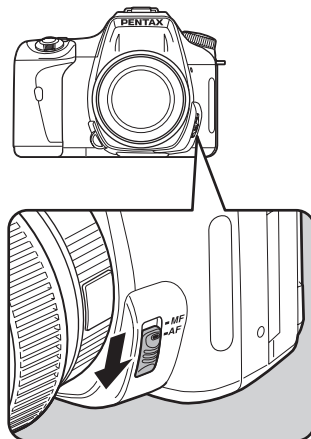

2 Regardez dans le viseur et pressez le déclencheur à mi-course.

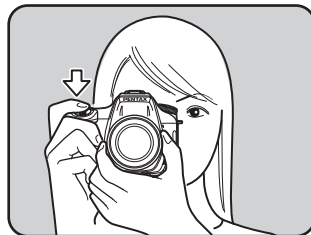

Lorsque l'appareil a effectué la mise au point sur le sujet, le témoin  apparaît dans le viseur (s'il clignote, le sujet n'est pas mis au point).

 Sujets difficiles à mettre au point (p.46)

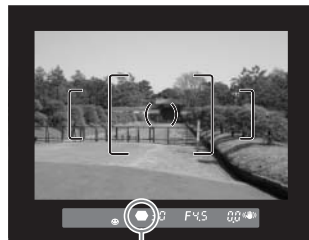





Témoin de mise au point

5

Référence des fonctions



- En **AFS** (mode unique), la mise au point est mémorisée (mémorisation de la mise au point) lorsque  est allumé. Si vous souhaitez faire la mise au point sur un autre sujet, relâchez le déclencheur.
- En mode  (Objet en mouvement) ou lorsque le mode **SCN** est réglé sur  (Enfants) ou  (Animal favori), le [Mode AF] du menu  Param. capture] sur **AFC** (mode pr.de vue en rafale) (p.127), la mise au point s'effectue en continu, en suivant l'objet en mouvement aussi longtemps que le déclencheur est maintenu enfoncé à mi-course.
- Le déclenchement s'avère impossible tant que le sujet n'est pas net en **AFS** (mode unique) (p.127). Si le sujet est trop près, reculez et prenez la photo. Réglez la mise au point manuellement si elle est trop difficile à faire (p.46). (p.132)
- En **AFS** (mode unique), pressez le déclencheur à mi-course. Le flash incorporé se déclenche automatiquement plusieurs fois, ce qui facilite la mise au point automatique si le sujet se trouve dans une zone sombre et que le flash incorporé est disponible.
- Indépendamment du fait que l'appareil soit réglé sur **AFS** (mode unique) ou **AFC** (mode pr.de vue en rafale), l'objet est suivi s'il s'avère être en mouvement.

Utilisation du bouton OK pour la mise au point

Vous pouvez paramétrer l'appareil de façon à ce que la mise au point ne soit pas effectuée lorsque le déclencheur est pressé à mi-course mais lorsque le bouton **OK** est enfoncé. C'est utile lorsque vous souhaitez utiliser temporairement la mise au point automatique en mise au point manuelle.

Réglez [Active AF] dans [Tche OK en prise vue], depuis le menu [C Réglage perso]. (p.106)

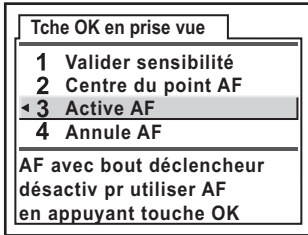

Utilisez cette fonction uniquement avec les objectifs compatibles avec Quick Shift Focus (objectifs « DA » ou « D FA »).

5



- Si [Valider sensibilité] est activé, appuyez sur le bouton **OK** pour afficher la sensibilité actuellement sélectionnée dans le viseur. Si le paramètre [Sensibilité] est réglé sur [AUTO] dans le menu Fn, c'est la valeur automatiquement sélectionnée qui s'affiche.
- Si [Centre du point AF] est activé, le point AF peut être défini au centre en appuyant sur le bouton **OK** (uniquement si [Permu dst pt mes] est réglé sur (Sélection)).
- Sélectionnez [Annule AF]. **MF** apparaît dans le viseur lorsque le bouton **OK** est pressé. La mise au point automatique n'est pas activée lorsque le déclencheur est pressé. Cela est utile si vous souhaitez utiliser temporairement la mise au point manuelle tout en utilisant l'automatique.

Vous pouvez effectuer la mise au point à l'aide de la bague de mise au point puis relâcher le déclencheur tandis que le bouton **OK** est enfoncé, lorsque vous utilisez un objectif compatible avec Quick Shift Focus (relâchez le bouton **OK** pour revenir immédiatement en mode AF.)

Réglage du mode AF

Vous pouvez choisir parmi les deux modes de mise au point automatiques suivants ; le réglage par défaut est **A.F.S** (mode unique).

A.F.S	Mode unique	La mise au point est verrouillée dans cette position lorsque le déclencheur est enfoncé à mi-course pour effectuer la mise au point.
A.F.C	Mode pr.de vue en rafale	La mise au point sur le sujet est maintenue en continu tant que le déclencheur est enfoncé à mi-course.

Paramétrez le [Mode AF] du menu [📷 Param. capture]. (p.104)

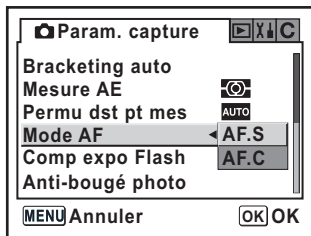





- Le réglage ne peut être modifié en mode photo et en mode **SCN** (p.50).
- **A.F.C** (mode pr.de vue en rafale) peut être défini lorsque le sélecteur de mode est réglé sur **P**, **Tv**, **Av**, **M** ou **B**. Le mode autofocus est réglé sur **A.F.C** dans le mode (Objet en mouvement) du mode photo et les modes (Enfants) ou (Animal favori) du mode **SCN**.

Sélection de la zone de mise au point (point AF)

Sélectionnez la portion du viseur servant de base de mise au point. Le réglage par défaut est **AUTO** (Auto).

Le point AF sélectionné apparaît en rouge dans le viseur. (Superposer zone AF)

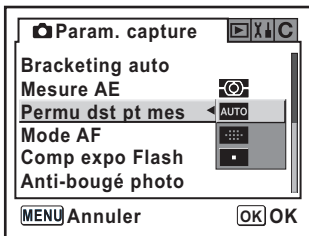

	Auto	L'appareil sélectionne le point AF optimal, même lorsque le sujet n'est pas centré.
	Sélectionner	Affecte la zone de mise au point à l'un des onze points de la zone AF.
	Centrer	Affecte la zone de mise au point au centre du viseur.

Procédez au réglage dans [Permu dst pt mes] dans le menu [ Param. capture] (p.104).



Le point AF n'apparaît pas dans le viseur si le paramètre [Superposer zone AF] est réglé sur [Arrêt] dans le menu [ Réglage perso]. (p.106)

Réglage de la position de mise au point dans le viseur

1 Sélectionnez  (Sélection) pour l'option [Permu dst pt mes] du menu [ Param. capture].

2 Regardez dans le viseur et vérifiez la position du sujet.

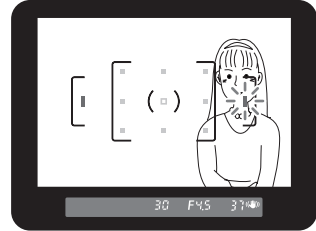

3 Utilisez le bouton de navigation (   ) pour sélectionner le point AF qui convient.

Le point AF apparaît en rouge dans le viseur (Superposer zone AF) et vous pouvez alors vérifier son réglage.



- Si le paramètre [Tche OK en prise vue] du menu [**C** Réglage perso] est réglé sur [Centre du point AF], appuyez sur le bouton **OK** pour régler le point AF au centre s'il ne s'y trouve pas du fait de la sélection en mode  (Sélection).
- Si le paramètre [Tche OK en prise vue] est réglé sur [Valider sensibilité] dans le menu [**C** Réglage perso], appuyez sur le bouton **OK** pour afficher la sensibilité actuellement sélectionnée dans le viseur. Si la [Sensibilité] est réglée sur [AUTO] dans le menu Fn, la valeur de sélection automatique s'affiche.
- Le point AF est ramené au centre indépendamment du réglage si l'objectif n'est pas de type DA, D FA, FA J, FA ou F.

Fixation de la mise au point (mémorisation de la mise au point)

Si le sujet est en dehors de la zone, l'appareil ne peut pas faire la mise au point automatiquement. Dans ce cas, placez la zone vers le sujet, mémorisez la mise au point et recadrez l'image.

1 Procédez au cadrage souhaité pour votre image dans le viseur.

Vous pouvez utiliser la fonction de mémorisation de mise au point lorsque le sujet que vous souhaitez photographier se trouve en dehors de la zone de mise au point.

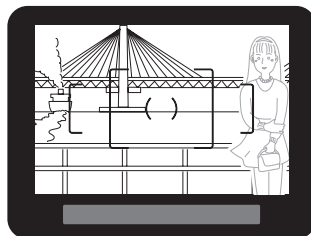

(Exemple)
L'arrière-plan est net,
et non la personne.

2 Centrez le sujet à mettre au point dans le viseur et pressez le déclencheur à mi-course.

Lorsque l'appareil a effectué la mise au point sur le sujet, le témoin  apparaît et un bip sonore retentit (s'il clignote, le sujet n'est pas mis au point).

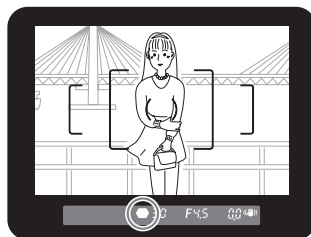

3 Mémorisez la mise au point.

Maintenez le déclencheur enfoncé à mi-course. La mise au point reste mémorisée.

4

Recadrez l'image tout en maintenant le déclencheur enfoncé à mi-course.

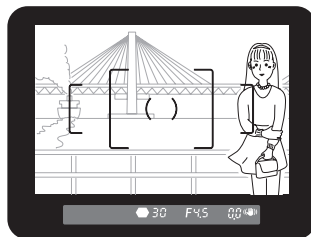

- La mise au point est mémorisée tant que le témoin reste allumé.
- Il est possible que le sujet ne soit plus mis au point si vous tournez la bague de zoom.
- Le bip sonore peut être désactivé. (p.170)
- Vous ne pouvez pas mémoriser la mise au point dès lors que le [Mode AF] du menu [Param. capture] est réglé sur **AF.C** (prise de vue en rafale), le mode capture sur (Objet en mouvement) ou le mode **SCN** sur (Enfants) ou encore (Animal favori). En mode **AF.C** (prise de vue en rafale), (Objet en mouvement), (Enfants) ou (Animal favori) du mode **SCN**, la mise au point s'effectue sur le sujet jusqu'à ce que vous relâchiez la pression sur le déclencheur. (Mise au point continue)

5

Fixation de l'exposition lorsque la mise au point est mémorisée

Réglez [Mémorisation AE avec AF verrouillée] dans le menu [C Réglage perso] (p.106) pour fixer la valeur d'exposition pendant que la mise au point est mémorisée. L'exposition n'est pas fixée par défaut pendant la mémorisation de la mise au point.

1	Arrêt	L'exposition n'est pas fixée lorsque la mise au point est mémorisée.
2	Oui	L'exposition est fixée lorsque la mise au point est mémorisée.

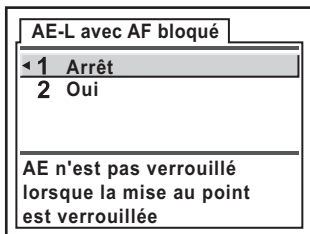

Réglage manuel de la mise au point (mise au point manuelle)

Lorsque vous faites une mise au point manuelle, vous pouvez utiliser le témoin du viseur ou le cadre de visée pour vérifier que la mise au point sur le sujet est correcte.

Utilisation du témoin de mise au point

Vous pouvez faire la mise au point manuellement à l'aide du témoin de mise au point ●.

1 Réglez le curseur du mode de mise au point sur **MF**.

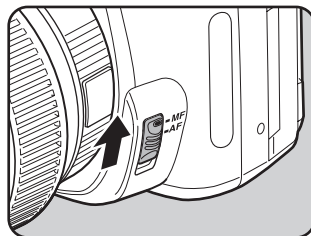

2 Regardez dans le viseur, pressez le déclencheur à mi-course puis tournez la bague de mise au point.

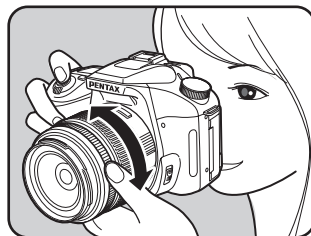

Lorsque l'appareil a effectué la mise au point sur le sujet, le témoin ● apparaît et un bip sonore retentit.

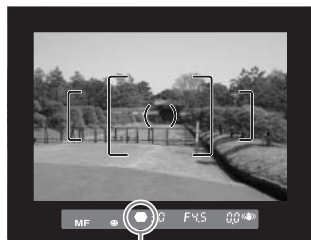

Témoin de mise au point



- Si le sujet est difficile à mettre au point (p.46) et que le témoin ne reste pas allumé, utilisez le cadre de visée dans le viseur comme décrit ci-dessous.
- Le bip sonore peut être désactivé. (p.170)

Utilisation du cadre de visée

Vous pouvez faire une mise au point manuelle à l'aide du cadre de visée.

- 1 Réglez le curseur du mode de mise au point sur MF.**

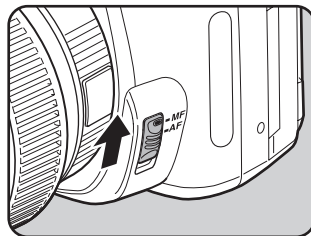

- 2 Regardez dans le viseur puis tournez la bague de mise au point jusqu'à ce que le sujet soit net à l'écran.**

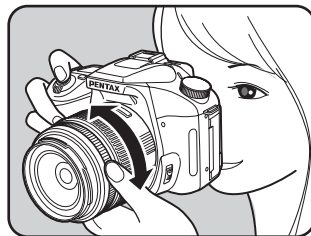

Effet de l'ouverture et de la vitesse d'obturation

Vous obtenez une exposition correcte grâce à la combinaison vitesse/ouverture. Il existe de nombreuses combinaisons correctes pour un sujet donné. Des combinaisons différentes produisent des effets variés.

Effet de la vitesse d'obturation

La vitesse d'obturation détermine la durée pendant laquelle l'appareil laisse la lumière atteindre le CCD. Réglez la quantité de lumière atteignant le CCD.

- **Utilisation d'une vitesse d'obturation plus lente**

L'image sera floue si le sujet est en mouvement car l'obturateur est ouvert plus longtemps.

Il est possible de renforcer l'effet de mouvement (d'une rivière, d'une vague ou d'une chute d'eau par exemple) en utilisant volontairement une vitesse plus lente.



- **Utilisation d'une vitesse d'obturation plus rapide**

Le choix d'une vitesse plus rapide permet de geler le mouvement d'un sujet.

Une vitesse plus rapide permet également d'éviter les risques de bougé de l'appareil.

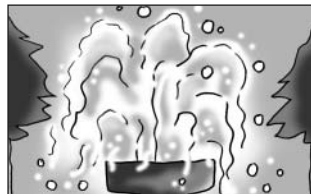

Effet de l'ouverture

Réglez la quantité de lumière atteignant le CCD par modification de l'ouverture.

● Ouverture de l'ouverture (réduction de la valeur d'ouverture)

Les objets à l'avant et à l'arrière du sujet mis au point seront moins nets. Par exemple, si vous prenez en photo une fleur avec un paysage en arrière-plan et que le diaphragme est ouvert, le paysage à l'avant et à l'arrière de la fleur sera flou et seule la fleur sera mise en évidence.

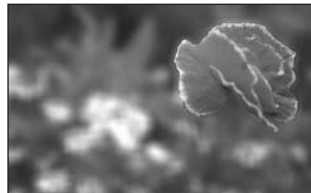

● Fermeture de l'ouverture (augmentation de la valeur d'ouverture)

La plage de mise au point est élargie à l'avant et à l'arrière. Par exemple, si vous prenez en photo une fleur avec un paysage en arrière-plan et que le diaphragme est fermé, le paysage à l'avant et à l'arrière de la fleur sera net.







Profondeur de champ



Lorsque vous faites une mise au point sur une partie du sujet, une plage à l'avant et à l'arrière du sujet est également mise au point. Cette plage est appelée profondeur de champ.

- La profondeur de champ du **K100D** diffère selon l'objectif mais, par rapport à un appareil 35 mm, elle est inférieure d'environ une unité d'ouverture (la plage mise au point devient plus étroite).
- Plus l'objectif grand angle est large, plus le sujet est éloigné et plus la profondeur de champ est élevée (certains zooms n'ont pas d'échelle de profondeur de champ en raison de leur structure.)

Profondeur de champ	Peu profond	←————→	Profond
Zone de mise au point	Étroite	←————→	Large
Ouverture	Ouvert (valeur inférieure)	←————→	Fermé (valeur supérieure)
Focale de l'objectif	Plus long (Téléobjectif)	←————→	Plus court (Grand angle)
Distance au sujet	Proche	←————→	Éloigné

Sélection de la méthode de mesure

Choisissez la partie de l'écran à utiliser pour mesurer la luminosité et déterminer l'exposition. Les modes  (multizone),  (centrale pondérée) ou  (spot) peuvent être sélectionnés. La valeur par défaut est  (mesure multizone).

	Mesure multizone	Segmente l'écran en 16 parties, mesure chaque partie et définit l'exposition appropriée.
	Mesure centrale pondérée	Mesure l'écran entier en insistant sur le centre et définit l'exposition.
	Mesure spot	Ne mesure que le centre de l'écran et définit l'exposition.

Procédez au réglage dans [Mesure AE] dans le menu  Param. capture]. (p.104)

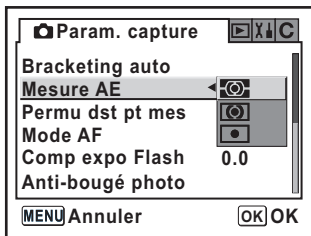

5

Référence des fonctions

Utilisation de la mesure multizone

Lors de l'utilisation de la mesure multizone, la scène dans le viseur est mesurée dans 16 zones différentes comme indiqué sur l'illustration. Ce mode détermine automatiquement le niveau de luminosité dans chaque partie.

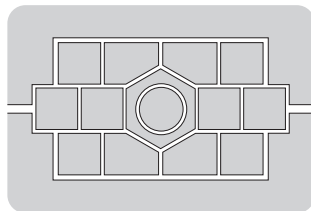

La mesure centrale pondérée est définie automatiquement même si vous sélectionnez le mode de mesure multizone en présence d'un objectif autre que DA, D FA, FA J, FA, F ou A (ne peut être utilisé que si l'autorisation est définie via [Utilis bague diaphra] dans le menu [**C** Réglage perso] (p.107)).

Couplage de la zone AF/AE pendant la mesure multizone

Le paramètre [Couple zone AF/AE] (p.106) du menu [C Réglage perso] vous permet de relier l'exposition et le point AF pendant la mesure multizone. Le réglage par défaut est [Arrêt].

1	Arrêt	L'exposition est définie séparément du point AF.
2	Oui	L'exposition est définie conformément au point AF.

Utilisation de la mesure centrale pondérée

La mesure est pondérée au centre de l'écran. Utilisez cette mesure lorsque vous voulez corriger l'exposition en fonction de votre expérience, au lieu de laisser l'appareil le faire. L'illustration montre que la sensibilité augmente en même temps que la hauteur du motif (centre). Ce mode n'effectue pas automatiquement de correction dans les scènes à contre-jour.

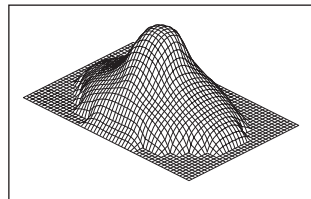

5

Référence des fonctions

Utilisation de la mesure spot

En mesure spot, la luminosité est mesurée uniquement dans une zone limitée au centre de l'écran, comme indiqué sur l'illustration. Vous pouvez utiliser ceci conjointement à la mémorisation d'exposition (p.148) lorsque le sujet est extrêmement petit et qu'une bonne exposition est difficile à obtenir.

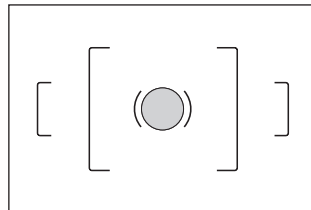

Réglage de la durée de mesure

La minuterie de mesure d'exposition peut être réglée à l'aide du paramètre [Durée de mesure] du menu [C Réglage perso] (p.106). La valeur par défaut est [10 s].

1	10 s	Règle la minuterie de mesure d'exposition sur 10 s.
2	3 sec	Règle la minuterie de mesure d'exposition sur 3 s.
3	30 s	Règle la minuterie de mesure d'exposition sur 30 s.

Changement du mode d'exposition

En dehors des modes photo et **SCN**, l'appareil propose les cinq modes d'exposition suivants. Utilisez le sélecteur de mode (p.110) pour changer le mode d'exposition.

Mode d'exposition	Description	Correction d'exposition	Changer la vitesse d'obturation	Changer l'ouverture
P (programme)	Règle automatiquement la vitesse d'obturation et l'ouverture pour prendre des photos avec une exposition correcte.	Oui	Non	Non
Tv (priorité vitesse)	Permet de paramétrer la vitesse d'obturation de façon à rendre le mouvement des sujets. Prenez des photos de sujets se déplaçant rapidement qui semblent fixes ou de sujets qui impriment un mouvement.	Oui	Oui	Non
Av (priorité ouverture)	Permet de sélectionner l'ouverture souhaitée de façon à contrôler la profondeur de champ. Sert à rendre l'arrière-plan plus net ou plus flou.	Oui	Non	Oui
M (manuel)	Sert à régler la vitesse d'obturation et l'ouverture pour donner une touche de créativité à votre photo.	Non	Oui	Oui
B (pose B)	Sert à capturer des images qui nécessitent des vitesses d'obturation lentes, comme un feu d'artifice et des scènes de nuit.	Non	Non	Oui

Utilisation du mode P (programme)

La vitesse d'obturation et la valeur d'ouverture sont réglées automatiquement pour prendre des photos avec une exposition correcte.
Procédez comme suit pour régler l'exposition.

1 Positionnez le sélecteur de mode sur P.

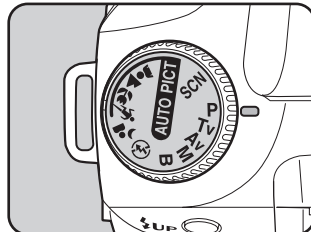

2 Tournez la molette de zoom tout en pressant le bouton \square Av et réglez l'exposition.

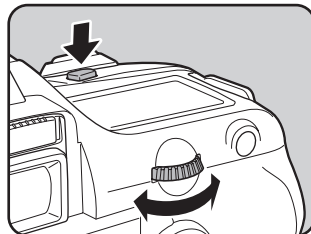

La correction IL apparaît dans le viseur et sur l'écran LCD.



Correction IL

La vitesse d'obturation et la valeur d'ouverture sont également affichées pendant le réglage de l'exposition.



- Définit la correction d'exposition par paliers de 1/2 IL ou 1/3 IL. Réglez les étapes de réglage d'exposition avec l'option [Pas de réglage expo] du menu [C Réglage perso]. (p.148)
- Vous pouvez automatiquement corriger la sensibilité si l'exposition appropriée ne peut être réglée selon les critères définis. Paramétrez [Sensibilité] sur [AUTO] dans le menu Fn. (p.121)
- Paramétrez l'ouverture sur la position **A** tout en maintenant le bouton de verrouillage enfoncé en présence d'un objectif disposant d'une bague de diaphragme.

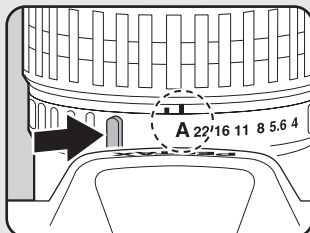

Utilisation du mode Tv (priorité obturation)

Augmentez la vitesse d'obturation et capturez des sujets se déplaçant rapidement comme s'ils étaient fixes ou ralentissez-la pour mettre en valeur leur mouvement.

La valeur d'ouverture est automatiquement définie en fonction de l'exposition appropriée selon la vitesse d'obturation.

☞ Effet de l'ouverture et de la vitesse d'obturation (p.134)

- 1 **Positionnez le sélecteur de mode sur Tv.**

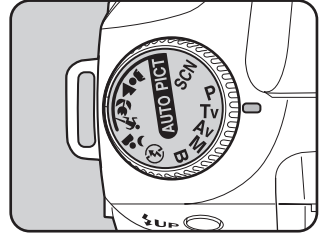

- 2 **Tournez la molette de zoom et réglez la vitesse d'obturation.**

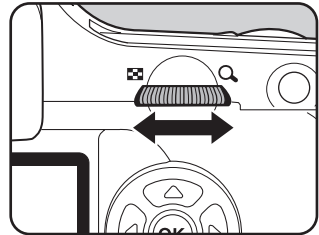

La vitesse d'obturation et la valeur d'ouverture s'affichent dans le viseur et sur l'écran LCD.





- Tournez la molette de zoom tout en pressant le bouton **Av** et changez la valeur de correction d'exposition. (p.147)
- L'on peut régler la vitesse d'obturation par paliers de 1/2 IL ou 1/3 IL. Paramétrez [Pas de réglage expo] dans le menu [**C** Réglage perso]. (p.148)
- Vous pouvez automatiquement corriger la sensibilité si l'exposition appropriée ne peut être réglée selon les critères définis. Paramétrez [Sensibilité] sur [AUTO] dans le menu Fn. (p.121)
- Paramétrez l'ouverture sur la position **A** tout en maintenant le bouton de verrouillage automatique enfoncé en présence d'un objectif disposant d'une bague de diaphragme.

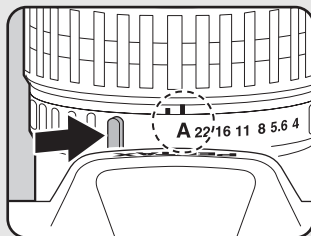

Signal d'exposition

Si le sujet est trop lumineux ou trop sombre, l'ouverture sélectionnée clignote dans le viseur et sur l'écran LCD. S'il est trop lumineux, choisissez une vitesse plus rapide. S'il est trop sombre, choisissez une vitesse plus lente.

Lorsque l'indication d'ouverture cesse de clignoter, vous pouvez prendre votre photo à la bonne exposition.

Si la vitesse et l'ouverture clignotent toutes deux, l'exposition est en dehors de la plage de mesure et il n'est pas possible d'obtenir une exposition correcte même en réglant la vitesse.

Utilisez un filtre DN (densité neutre) si le sujet est trop lumineux.

Utilisez un flash s'il est trop sombre.



Utilisation du mode Av (priorité ouverture)

Paramétrez l'ouverture de façon à contrôler la profondeur de champ. Celle-ci est plus profonde et les parties avant et arrière de l'objet mis au point sont nets lorsque la valeur d'ouverture est élevée. Elle est moins profonde et les parties avant et arrière de l'objet mis au point sont flous lorsque la valeur d'ouverture est faible.

La vitesse d'obturation est automatiquement réglée par rapport à l'exposition appropriée selon la valeur d'ouverture.

 Effet de l'ouverture et de la vitesse d'obturation (p.134)

1 Positionnez le sélecteur de mode sur Av.



5

Référence des fonctions

2 Tournez la molette de zoom et réglez la valeur d'ouverture.

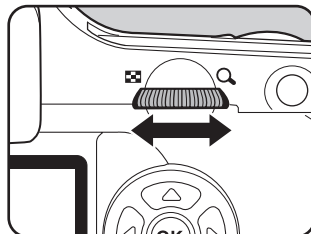

La vitesse d'obturation et la valeur d'ouverture s'affichent dans le viseur et sur l'écran LCD.





- Tournez la molette de zoom tout en pressant le bouton **Av** et changez la valeur de correction d'exposition. (p.147)
- L'on peut régler la valeur d'ouverture par paliers de 1/2 IL ou 1/3 IL. Paramétrez [Pas de réglage expo] dans le menu [C Réglage perso]. (p.147)
- Vous pouvez automatiquement corriger la sensibilité si l'exposition appropriée ne peut être réglée selon les critères définis. Paramétrez [Sensibilité] sur [AUTO] dans le menu Fn. (p.121)
- Paramétrez l'ouverture sur la position **A** tout en maintenant le bouton de verrouillage automatique enfoncé en présence d'un objectif disposant d'une bague de diaphragme.

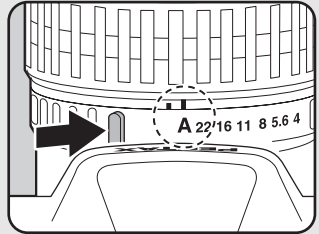

Signal d'exposition

Si le sujet est trop lumineux ou trop sombre, la vitesse d'obturation clignote dans le viseur et sur l'écran LCD. S'il est trop lumineux, choisissez une plus petite ouverture (chiffre plus grand).

S'il est trop sombre, choisissez une plus grande ouverture (chiffre plus petit). Lorsque le clignotement cesse, prenez la photo.

Si la vitesse d'obturation et la valeur d'ouverture clignent, l'exposition est en dehors de la plage de mesure et il ne sera pas possible d'obtenir une exposition correcte même en réglant l'ouverture.

Utilisez un filtre DN (densité neutre) si le sujet est trop lumineux.

Utilisez un flash s'il est trop sombre.



La vitesse d'obturation et la valeur d'ouverture s'affichent dans le viseur et sur l'écran LCD ; la valeur définie est soulignée dans le viseur. Lors du réglage de la vitesse ou de l'ouverture, la différence avec l'exposition appropriée (valeur IL) apparaît en bas à droite du viseur. L'exposition est appropriée lorsque [0.0] s'affiche.



Différence par rapport à l'exposition appropriée



- En mode **M** (manuel), la sensibilité équivaut à 200 ISO lorsqu'elle est réglée sur [AUTO].
- Le témoin du viseur clignote si l'écart par rapport à l'exposition correcte est supérieur à $\pm 3,0$.
- L'on peut régler la vitesse d'obturation et la valeur d'ouverture par paliers de 1/2 IL ou 1/3 IL. Paramétrez [Pas de réglage expo] dans le menu [C Réglage perso]. (p. 148)
- Paramétrez l'ouverture sur la position **A** tout en maintenant le bouton de verrouillage automatique enfoncé en présence d'un objectif disposant d'une bague de diaphragme.

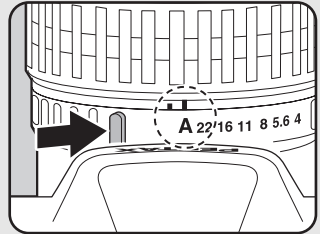

Signal d'exposition

Vous êtes en dehors de la plage de mesure si la vitesse d'obturation et la valeur d'ouverture clignotent.

Utilisez un filtre DN (densité neutre) si le sujet est trop lumineux.

Utilisez un flash s'il est trop sombre.



À propos du bouton AE-L

L'ouverture et la vitesse d'obturation sont automatiquement réglées pour une exposition optimale dès lors que le bouton **AE-L** est actionné en mode **M** (Manuel). Le paramètre [Bton AE-L sur expo M] du menu [C Réglage perso] permet de choisir l'une des trois procédures de réglage suivantes.

1	Programme (P)	L'ouverture et la vitesse d'obturation sont automatiquement réglées.
2	Régl. Tv corresp.	L'ouverture est mémorisée et la vitesse d'obturation est réglée automatiquement.
3	Régl. Av corresp.	La vitesse d'obturation est mémorisée et l'ouverture est réglée automatiquement.

La vitesse d'obturation est réglée sur l'exposition appropriée conformément à l'ouverture de l'objectif lorsque celle-ci n'est pas réglée sur la position **A**.

☞ Notes sur l'utilisation de la bague de diaphragme [Utilis bague diaphra] (p.188)

Utilisation du mode B (Pose B)

Ce mode est très utile pour les longues expositions nécessaires par exemple pour photographier un feu d'artifice ou des scènes de nuit.

L'obturateur reste ouvert tant que le déclencheur est actionné.

5

Référence des fonctions

1 Réglez le sélecteur de mode sur **B**.

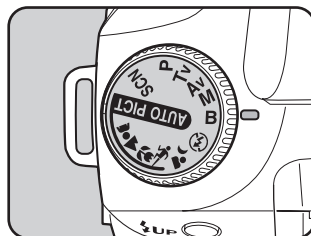

- Tournez la molette de zoom pour régler la valeur d'ouverture.
- L'on peut régler la valeur d'ouverture par paliers de 1/2 IL ou 1/3 IL. Paramétrez [Pas de réglage expo] dans le menu [C Réglage perso]. (p.148)
- Utilisez un trépied solide et le cordon de déclenchement CS-205 (optionnel) pour empêcher les bougés de l'appareil lorsque vous utilisez le mode **B** (Pose B). Raccordez le cordon de déclenchement à la prise (p.15).
- La prise de vue en pose B est disponible lorsque vous utilisez le mode prise de vue avec commande à distance (p.15). L'obturateur reste ouvert tant que le bouton de déclenchement de la commande à distance optionnelle reste enfoncé.
- La réduction du bruit est un procédé permettant d'atténuer le bruit (image grossière ou inégale) provoqué par une vitesse d'obturation lente. Paramétrez [Réduction du bruit] dans le menu [C Réglage perso]. (p.106)
- En mode **B** (pose B), la sensibilité équivaut à 200 ISO lorsqu'elle est réglée sur [AUTO].

Réglage de l'exposition



Ceci vous permet de surexposer (plus claire) ou de sous-exposer (plus sombre) votre photo. Vous pouvez régler la correction d'exposition de -2 à +2 (IL) par paliers de 1/2 IL ou 1/3 IL. Réglage via [Pas de réglage expo] dans le menu [C Réglage perso]. (p.148)

- 1 Réglez la correction simultanément avec la molette de zoom et le bouton  Av enfoncé.**

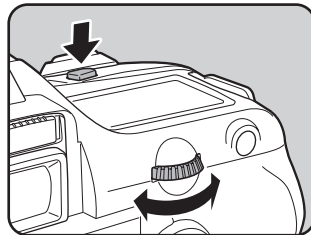
Bouton  Av



- 2 Vérifiez la valeur de correction dans le viseur.**

-  s'affiche pendant la correction.
-  clignote lorsque le flash est relevé si la correction du flash est définie.



Valeur de correction



La correction d'exposition n'est pas disponible lorsque le mode d'exposition est réglé sur **M** (manuel) ou **B** (pose B).



Il est impossible d'annuler la correction d'exposition par la mise hors tension de l'appareil ou le paramétrage d'un autre mode d'exposition.

Changement des pas de réglage de l'exposition

Paramétrez les pas de réglage de l'exposition dans [Pas de réglage expo] du menu [C Réglage perso] pour des paliers de 1/2 IL ou 1/3 IL.

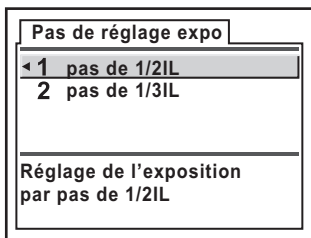

Enregistrement de l'exposition avant la prise de vue (mémorisation AE)

Il s'agit d'une fonction qui mémorise l'exposition avant de prendre une photo. Utilisez-la lorsque le sujet est trop petit ou en contre-jour et qu'il est impossible d'obtenir un réglage de l'exposition approprié.

5

Référence des fonctions

1 Appuyez sur le bouton AE-L.

L'appareil photo mémorise l'exposition (luminosité) à cet instant.
Appuyez de nouveau pour déverrouiller.

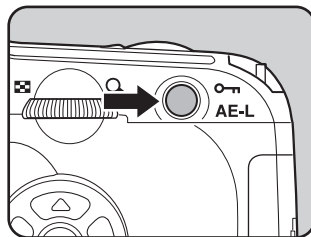

- * s'affiche dans le viseur tandis que la mémorisation d'exposition est enclenchée. (p.20)
- L'exposition reste en mémoire deux fois plus longtemps que le temps de mesure après que le bouton **AE-L** a été relâché. L'exposition reste verrouillée aussi longtemps que le bouton **AE-L** reste enfoncé ou que le déclencheur reste enfoncé à mi-course.
- Un signal sonore retentit lorsque le bouton **AE-L** est enfoncé. Il peut être désactivé. (p.170)
- AE-L n'est pas disponible lorsque le mode d'exposition est réglé sur **M** (manuel) ou **B** (pose B).
- Le couple vitesse/ouverture diffère selon la position du zoom, même si la mémorisation d'exposition est enclenchée en présence d'un zoom dont l'ouverture maximale varie en fonction de la focale. Cependant, la valeur d'exposition ne change pas et la photo est donc prise au niveau de luminosité retenu par la mémorisation d'exposition.
- Si le mode d'exposition est **M** (manuel), l'ouverture et/ou la vitesse d'obturation sont réglées automatiquement de manière à définir l'exposition appropriée lorsque le bouton **AE-L** est enfoncé. (p.170)
- L'exposition peut être fixée lorsque la mise au point est mémorisée. Paramétrez [Mémorisation AE avec AF verrouillée] dans le menu [C Réglage perso]. (p.131)

Changement de l'exposition et de la prise de vue (Bracketing automatique)

Vous pouvez prendre des photos en continu avec une exposition différente lorsque le déclencheur est enfoncé. La première vue est exposée sans correction, la seconde est sous-exposée (correction négative) et la troisième est surexposée (correction positive).



Exposition normale



Sous-exposition



Surexposition

1 Appuyez sur le bouton Fn en mode capture.

Le menu Fn s'affiche.

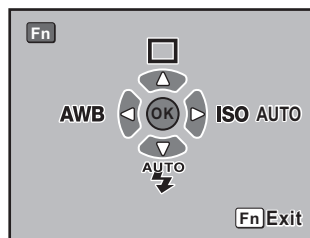

2 Appuyez sur le bouton de navigation (⤴).

L'écran des options du mode prise de vues apparaît.

3 Utilisez le bouton de navigation (⤴) pour sélectionner (⤴) (bracketing automatique).



4 Appuyez sur le bouton OK.

L'appareil bascule à nouveau sur l'écran du menu Fn.

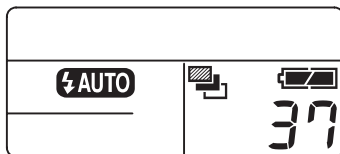

5 Pressez le bouton Fn

La prise de vue est prête et  s'affiche sur l'écran LCD.

6 Appuyez sur le déclencheur à mi-course.

Le témoin de mise au point  apparaît dans le viseur lors de la mise au point.

7 Appuyez sur le déclencheur à fond.

Trois images continues seront prises, la première sans correction, la deuxième avec une correction négative et la troisième avec une correction positive.

5



- Lorsque le [Mode AF] est réglé sur **A.F.S** (mode unique) dans le menu  Param. capture], la mise au point est mémorisée dans la position de la première vue et utilisée pour les vues suivantes.
- Le réglage de l'exposition avec bracketing auto reste effectif deux fois plus longtemps que le temps de mesure (valeur par défaut de 20 secondes) (p.137) lorsque vous relâchez le déclencheur pendant le bracketing auto ; vous pouvez prendre la photo au prochain pas de correction. Dans ce cas, la mise au point automatique fonctionne pour chaque vue. Après environ deux fois le temps de mesure (valeur par défaut de 20 secondes), l'appareil revient aux réglages utilisés pour la première image.
- Vous pouvez associer le bracketing auto au flash incorporé ou au flash externe (P-TTL auto uniquement) pour ne modifier que l'intensité de la lumière du flash en continu. Cependant, lorsqu'on utilise un flash externe, le fait de maintenir le déclencheur enfoncé pour prendre trois vues consécutives peut entraîner la prise des deuxième et troisième vues avant que le flash ne soit totalement rechargé. Ne prenez qu'une vue à la fois après avoir vérifié le chargement du flash.
- Le bracketing auto n'est pas disponible lorsque le mode d'exposition est réglé sur **B** (pose B).

Réglage du bracketing auto

Changez l'ordre de prise de vue et les pas du bracketing automatique.

Montant bracket. (intervalle des pas)	1/2 IL	$\pm 0.5, \pm 1.0, \pm 1.5, \pm 2.0$
	1/3 IL	$\pm 0.3, \pm 0.7, \pm 1.0, \pm 1.3, \pm 1.7, \pm 2.0$
Prise de vue		$0 \rightarrow - \rightarrow +, - \rightarrow 0 \rightarrow +, + \rightarrow 0 \rightarrow -$

* Réglez l'intervalle des pas dans [Pas de réglage expo] dans le menu [C Réglage perso]. (p.104)

Procédez au réglage dans [Bracketing auto] dans le menu [Param. capture]. (p.104)

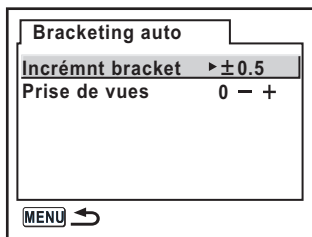

Prise de vues uniquement surexposées ou sous-exposées

Avec la correction d'exposition (p. 147), le mode bracketing automatique permet de prendre des photos uniquement en sous-exposition ou en surexposition. Le bracketing auto est effectué dans les deux cas sur la base de la valeur de correction d'exposition spécifiée.

Vérification de la composition, de l'exposition et de la mise au point avant la prise de vue

Vous pouvez utiliser la fonction d'aperçu pour vérifier la profondeur de champ, la composition, l'exposition et la mise au point avant de prendre la photo. Les méthodes d'aperçu disponibles sont au nombre de deux.

Aperçu numérique	Permet de contrôler la composition, l'exposition et la mise au point sur l'écran LCD.
Aperçu optique	Permet de vérifier la profondeur de champ dans le viseur.

Sélectionnez la méthode d'aperçu via l'option [Méthode aperçu] du menu [C Réglage perso] (p.107). Le réglage par défaut est Aperçu numérique.

Affichage de l'aperçu

Affichez l'aperçu numérique ou l'aperçu optique.

Affichage de l'aperçu numérique

5

Référence des fonctions

- 1 **Effectuez la mise au point sur le sujet, puis composez la photo dans le viseur et mettez l'interrupteur principal sur .**

L'icône  apparaît sur l'écran LCD en cours d'aperçu pour que vous puissiez vérifier la composition, l'exposition et la mise au point. Pressez le déclencheur à mi-course pour arrêter l'aperçu numérique et effectuer la mise au point. L'image affichée avec l'aperçu numérique n'est pas enregistrée.

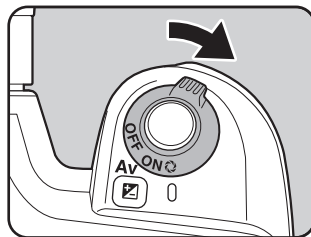

- L'aperçu numérique vous permet d'afficher l'avertissement de surexposition ou l'histogramme. Effectuez le réglage via l'option [Aperçu affich.] (p.178) du menu [Lecture].
- La durée maximale de l'aperçu numérique est de 60 secondes.

Affichage de l'aperçu optique

- 1** Placez le sujet dans la mire AF et appuyez sur le déclencheur à mi-course.

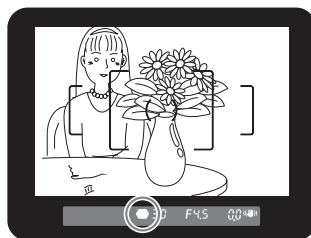

- 2** Mettez l'interrupteur principal sur  tout en regardant dans le viseur.

En mettant l'interrupteur général sur , vous pouvez vérifier la profondeur de champ dans le viseur.

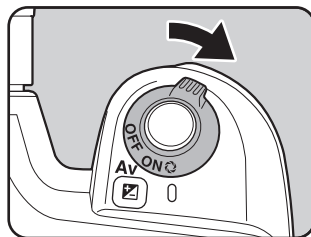

- Lorsque l'interrupteur général est en position prévisualisation () , aucune information de prise de vue n'est affichée dans le viseur et l'obturateur ne peut pas être déclenché.
- Vous pouvez vérifier la profondeur de champ dans tous les modes d'exposition.

Sélection de la méthode d'aperçu

Sélectionnez la méthode d'aperçu à utiliser lorsque l'interrupteur principal est en position d'aperçu (). Le réglage par défaut est Aperçu numérique.

Aperçu numérique	Pour vérifier la composition, l'exposition et la mise au point sur l'écran LCD avant la prise de vue.
Aperçu optique	Permet de vérifier la profondeur de champ dans le viseur.

Effectuez le réglage dans [Méthode aperçu] du menu [C Réglage perso]. (p.107)

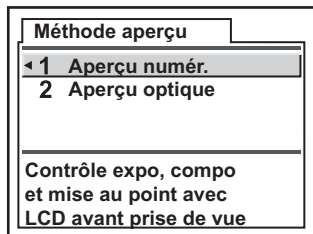

Correction de l'intensité du flash

Vous pouvez modifier l'intensité du flash dans une plage de -2,0 à +1,0.

Les valeurs de correction du flash sont comme suit pour 1/3 IL et 1/2 IL.

Intervalle des pas	Correction du flash
1/2 IL	-2.0, -1.5, -1.0, -0.5, 0.0, +0.5, +1.0
1/3 IL	-2.0, -1.7, -1.3, -1.0, -0.7, -0.3, 0.0, +0.3, +0.7, +1.0

* Réglez l'intervalle des pas dans [Pas de réglage expo] dans le menu [C Réglage perso]. (p.148)

Procédez au réglage dans [Comp expo Flash.] dans le menu [Param. capture]. (p.104)

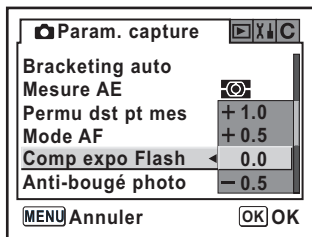

5

Référence des fonctions



- clignote dans le viseur lorsque le flash se relève pendant la correction du flash. (p.20)
- Si l'intensité maximum du flash est dépassée lors d'une correction vers le plus (+), aucune correction ne sera efficace.
- Une correction vers le moins (-) peut ne pas avoir d'effet sur l'image si le sujet est trop proche, l'ouverture trop faible ou la sensibilité élevée.
- La correction du flash est également prise en charge par les flashes externes compatibles avec le mode de flash automatique P-TTL.

Comment autoriser la prise de vue pendant le chargement du flash

Vous pouvez autoriser la prise de vue lorsque le flash est en charge.

Activez [Oui] [Déclenc pendt charge] dans le menu [C Réglage perso] (p.107).

Par défaut, il n'est pas possible de prendre des photos lorsque le flash est en charge.

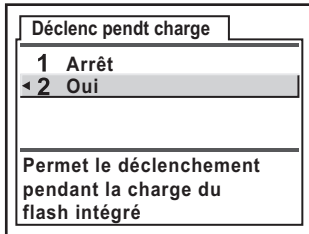

Caractéristiques du flash dans chaque mode d'exposition

5

Référence des fonctions

Utilisation du flash en mode Tv (priorité vitesse)

- Lorsqu'on photographie un sujet en mouvement, on peut utiliser le flash pour modifier l'effet de flou.
- Il est possible de régler l'appareil à une vitesse égale ou inférieure à 1/180 s.
- La valeur d'ouverture change automatiquement en fonction de la lumière ambiante.
- La vitesse d'obturation est fixée à 1/180 s lorsqu'un objectif autre que DA, D FA, FA J, FA, F ou A est utilisé.

Utilisation du flash en mode Av (priorité ouverture)

- Cette fonction permet de choisir une ouverture en fonction de la profondeur de champ souhaitée ou de l'éloignement du sujet avant de photographier au flash.
- La vitesse change automatiquement en fonction de la lumière ambiante.
- La vitesse passe automatiquement de 1/180 s à une vitesse lente (p.42) qui réduit le risque de bougé. Les vitesses les plus lentes dépendent de la focale de l'objectif utilisé.
- La vitesse d'obturation est fixée à 1/180 s lorsqu'un objectif autre que DA, D FA, FA J, FA ou F est utilisé.

Utilisation de la synchro vitesses lentes

Vous pouvez utiliser la synchro vitesses lentes lorsque vous prenez des portraits avec le soleil couchant en arrière-plan. Le portrait et l'arrière-plan seront bien capturés.



- La synchro vitesses lentes ralentit la vitesse d'obturation. Utilisez la fonction anti-bougé photo ou désactivez-la et prévoyez un trépied pour éviter les bougés de l'appareil. L'image sera floue si le sujet bouge.
- La prise de vue synchro vitesses lentes peut être effectuée avec un flash externe.

● Utilisation du mode Tv (priorité vitesse)

- 1 Réglez le sélecteur de mode sur **Tv**.
Tv Le mode (priorité vitesse) est défini.
- 2 Utilisez la molette de zoom pour définir la vitesse d'obturation souhaitée.
L'arrière-plan n'est pas correctement corrigé si la valeur d'ouverture clignote lorsque la vitesse d'obturation est définie. Réglez la vitesse d'obturation de façon à ce que l'ouverture ne clignote pas.
- 3 Appuyez sur le bouton **UP**.
Le flash se relève.
- 4 Prenez la photo.

● Utilisation du mode M (manuel)

- 1 Réglez le sélecteur de mode sur **M**.
Le mode **M** (manuel) est défini.
- 2 Réglez la vitesse (en dessous de 1/180 s) et l'ouverture pour obtenir une exposition correcte.
- 3 Appuyez sur le bouton **UP**.
Le flash se relève.
En mode **M** (manuel), vous pouvez à tout moment déployer le flash avant la prise de vue.
- 4 Prenez la photo.

Distance et ouverture lorsque vous utilisez le flash incorporé

Un critère défini est nécessaire entre le nombre guide, l'ouverture et la distance lors de la prise de vue avec flash.

Calculez et réglez les conditions de prise de vue si le flash n'est pas suffisant.

Numéro de guide du flash incorporé

Sensibilité	Numéro de guide du flash incorporé
ISO 200	15.6
ISO 400	22
ISO 800	31
ISO 1600	44
ISO 3200	62

Calcul de la distance de prise de vue à partir de la valeur d'ouverture

L'équation suivante calcule la distance du flash pour les valeurs d'ouverture.

Portée maximale du flash $L1 = \text{nombre guide} \div \text{ouverture sélectionnée}$

Portée maximale du flash $L2 = \text{portée maximale du flash} \div 5^*$

* La valeur 5 utilisée dans la formule ci-dessus est une valeur fixe qui s'applique uniquement lors de l'utilisation du flash incorporé.

Exemple

Lorsque la sensibilité est [ISO 200] et que la valeur d'ouverture est F4

$L1 = 15,6 \div 4 = \text{environ } 3,9 \text{ (m)}$

$L2 = 3,9 \div 5 = \text{environ } 0,8 \text{ (m)}$

Le flash peut donc être utilisé dans une plage comprise entre 0,8 et 3,9 m.

Lorsque le sujet est situé à moins de 0,7 m, vous ne pouvez pas utiliser le flash car les coins de l'image seront vignetés, la lumière sera répartie de manière inégale et l'image risque d'être surexposée.

Calcul de la valeur d'ouverture à partir de la distance de prise de vue

L'équation suivante calcule la valeur d'ouverture pour les distances de prise de vue.

Valeur d'ouverture utilisée $F = \text{nombre guide} \div \text{distance de prise de vue}$

Lorsque la sensibilité est [ISO 200] et que la distance de prise de vue est 5,2 m, la valeur d'ouverture est :

$F = 15,6 \div 5,2 = 3$

Si le chiffre obtenu (3, dans l'exemple ci-dessus) n'est pas disponible comme ouverture d'objectif, le chiffre inférieur le plus proche (2,8 dans l'exemple ci-dessus) est généralement utilisé.

Compatibilité des objectifs DA, D FA, FA J, FA et F avec le flash incorporé

Si vous utilisez des objectifs DA, D FA, FA J, FA et F avec le **K100D** sans le parasoleil, la compatibilité du flash incorporé est indiquée ci-dessous.

Oui : disponible

: disponible en fonction d'autres facteurs

Non : indisponible en raison du vignettage

Les suivants sont évalués sans parasoleil.

Nom de l'objectif	Compatibilité
Fish-eye DA 10-17 mm F3,5-4,5ED (IF)	Non
Fish-eye F 17-28 mm F3.5-4.5	# Un vignettage peut se produire si la focale est inférieure à 20 mm.
DA12-24 mm F4ED AL	Non
DA16-45 mm F4ED AL	# Lorsque la focale est inférieure à 28 mm ou bien égale à 28 mm et que la distance de prise de vue est inférieure à 1 m, un vignettage peut se produire.
FA J18-35 mm F4-5,6 AL	Oui
DA18-55 mm F3,5-5,6 AL	Oui
FA20-35 mm F4AL	Oui
FA24-90 mm F3.5-4.5AL (IF)	Oui
FA28-70 mm F4AL	Oui
FA★ 28-70 mm F2,8AL	# Un vignettage peut se produire si la focale est égale à 28 mm et que la distance de prise de vue est inférieure à 1 m.
FA J28-80 mm F3.5-5.6	Oui
FA28-80 mm F3.5-5.6	Oui
FA28-90 mm F3.5-5.6	Oui
FA28-105 mm F4-5.6	Oui
FA28-105 mm F4-5.6 (IF)	Oui
FA28-105 mm F3.2-4.5AL (IF)	Oui
FA28-200 mm F3.8-5.6AL (IF)	Oui
FA35-80 mm F4-5.6	Oui
DA50-200 mm F4-5,6ED	Oui
FA70-200 mm F4-5.6	Oui
FA J75-300 mm F4.5-5.8AL	Oui
FA★ 80-200 mm F2,8ED (IF)	Oui
FA80-320 mm F4.5-5.6	Oui
FA80-200 mm F4.7-5.6	Oui
FA100-300 mm F4.7-5.8	Oui
FA★ 250-600 mm F5,6ED (IF)	Non

Nom de l'objectif	Compatibilité	
DA14 mm F2.8ED (IF)	Non	
FA20 mm F2,8	Oui	
FA★ 24 mm F2AL (IF)	Oui	
FA28 mm F2,8AL	Oui	
FA31 mm F1,8AL limité	Oui	
FA35 mm F2AL	Oui	
DA40 mm F2.8 limité	Oui	
FA43 mm F1,9 limité	Oui	
FA50 mm F1,4	Oui	
FA50 mm F1,7	Oui	
FA77 mm F1.8 limité	Oui	
FA★ 85 mm F1,4 (IF)	Oui	
FA135 mm F2,8 (IF)	Oui	
FA★ 200 mm F2,8ED (IF)	Oui	
FA★ 300 mm F2,8ED (IF)	Non	
FA★ 300 mm F4,5ED (IF)	Oui	
FA★ 400 mm F5,6ED (IF)	Oui	
FA★ 600 mm F4ED (IF)	Non	
D FA Macro 50 mm F2.8	Oui	
D FA Macro 100 mm F2.8	Oui	
FA Macro 50 mm f/2,8	Oui	
FA Macro 100 mm f/2,8	Oui	
FA Macro 100 mm f/3,5	Oui	
FA★ Macro 200 mm F4ED (IF)	Oui	
FA Soft 28 mm F2.8	#	Le flash incorporé se déclenche toujours entièrement.
FA Soft 85 mm F2.8	#	Le flash incorporé se déclenche toujours entièrement.

Utilisation d'un flash externe (optionnel)

L'utilisation du flash externe optionnel AF540FGZ ou AF360FGZ active divers modes flash, tels que flash automatique P-TTL, synchro flash hautes vitesses et sans cordon.

Reportez-vous au tableau ci-dessous pour plus de détails.

(Oui : disponible # : limité Non : indisponible)

Fonction appareil \ Flash	Flash Incorporé	AF540FGZ AF360FGZ
Flash réduction des yeux rouges	Oui	Oui
Déclenchement automatique du flash	Oui	Oui
Après la charge, le flash sélectionne la vitesse de synchronisation du flash.	Oui	Oui
L'ouverture est automatiquement définie dans les modes P (programme) et Tv (priorité vitesse).	Oui	Oui
Vérification automatique dans le viseur	Non	Non
Flash auto P-TTL (sensibilité appropriée : 200 à 3 200)	Oui ^{*1}	Oui ^{*1}
Synchro vitesses lentes	Oui	Oui
Compensation de l'exposition du flash	Oui	Oui
Faisceau lumineux AF	Oui	Oui
Synchro flash 2ème rideau ^{*2}	# ^{*3}	Oui
Mode flash synchro contrôle des contrastes	# ^{*4}	Oui
Flash asservi	Non	Oui
Flashes multiples	Non	Non
Synchro flash hautes vitesses	Non	Oui
Flash sans cordon ^{*5}	Non	Oui

*1 Lorsque vous utilisez un objectif DA, D FA, FA J, FA, F ou A.

*2 Vitesse d'obturation inférieure ou égale à 1/90 s.

*3 Peut être associé au flash AF540FGZ ou AF360FGZ pour la synchro flash 2ème rideau.

*4 Lorsqu'il est associé à l'AF540FGZ ou à l'AF360FGZ, 1/3 de la décharge peut provenir du flash incorporé et 2/3 du flash externe.

*5 Plusieurs unités AF540FGZ ou AF360FGZ sont nécessaires.

À propos de l'affichage de l'écran LCD pour l'AF360FGZ

L'AF360FGZ ne permet pas de régler le FORMAT sur [NUMÉRIQUE], mais l'écart d'angle de champ entre un format standard 35 mm et le **K100D** est automatiquement calculé sur la base de la focale de l'objectif utilisé (avec objectifs DA, D FA, FA J, FA ou F).

Le témoin de conversion apparaît et le témoin de format disparaît lorsque la minuterie de mesure d'exposition du **K100D** est activée (il revient à l'affichage du format 35 mm lorsque la minuterie de mesure d'exposition est désactivée).

Focale de l'objectif		85mm	77mm	50mm	35mm	28mm	24mm	20mm	18mm
Écran LCD AF360FGZ	Temps de mesure de l'exposition Arrêt	85mm	70mm	50mm	35mm	28mm	24mm	20mm	16mm*
	Temps de mesure de l'exposition Oui	58mm	48mm	34mm	24mm	19mm	16mm	14mm	12mm*

* Avec panneau grand angle

Utilisation du mode automatique P-TTL

Utilisez ce mode flash avec le flash AF540FGZ ou AF360FGZ. Lorsque le mode est défini sur [P-TTL auto], le flash se déclenche au préalable, avant la prise de vue, avec une mesure 16 zones, et permet un contrôle plus précis. P-TTL auto est disponible en mode flash sans cordon lorsque plusieurs AF540FGZ ou AF360FGZ sont utilisés.

- 1 Retirez le cache du sabot et fixez le flash externe (AF540FGZ ou AF360FGZ).
- 2 Allumez l'appareil et le flash externe.
- 3 Réglez le mode du flash externe sur [P-TTL auto].
- 4 Vérifiez que le flash externe est totalement chargé, puis prenez la photo.



- Auto P-TTL n'est disponible qu'avec le flash AF540FGZ ou AF360FGZ.
- Lorsque le flash est prêt (complètement chargé), s'allume dans le viseur.
- Pour obtenir plus de détails sur la méthode de fonctionnement et la portée effective, veuillez lire le manuel du flash externe.
- Le flash ne se déclenche pas lorsque le sujet est suffisamment lumineux et que le mode flash est ou . Par conséquent, il peut ne pas être adapté pour la prise de vue avec synchro flash plein jour.
- Ne pressez jamais la touche d'éjection du flash lorsqu'un flash externe est fixé sur l'appareil. Le flash incorporé heurterait le flash externe. Reportez-vous à la page p. 164 pour l'utilisation d'un flash externe et du flash incorporé en même temps.

Utilisation du mode synchro flash hautes vitesses

Avec l'AF540FGZ ou l'AF360FGZ, vous pouvez déclencher le flash pour prendre une photo à une vitesse d'obturation supérieure à 1/180 s. La synchro flash hautes vitesses peut être utilisée lorsque le flash est fixé sur l'appareil ou en mode sans cordon.

Fixation et utilisation de l'AF540FGZ ou de l'AF360FGZ sur l'appareil

- 1 Retirez le cache du sabot et fixez le flash externe (AF540FGZ ou AF360FGZ).
- 2 Tournez le sélecteur de mode de l'appareil et réglez le mode d'exposition sur **Tv** ou **M**.
- 3 Allumez l'appareil et le flash externe.
- 4 Réglez le mode synchro du flash externe sur HS  (synchro flash hautes vitesses).
- 5 Vérifiez que le flash externe est totalement chargé, puis prenez la photo.



- Lorsque le flash est prêt (complètement chargé),  s'allume dans le viseur.
- La synchronisation flash hautes vitesses n'est disponible que lorsque la vitesse est supérieure au 1/180 s.
- La synchro flash hautes vitesses n'est pas disponible lorsque le mode d'exposition est réglé sur **B** (pose B).

5

Utilisation en mode sans cordon

Vous pouvez réaliser la prise de vue avec le flash sans raccorder l'appareil et le flash par un cordon, en utilisant deux flashes externes (AF540FGZ ou AF360FGZ). Le mode synchro hautes vitesses est également disponible en mode sans cordon.



Veillez à régler les deux flashes externes (AF540FGZ ou AF360FGZ) sur le même canal. Reportez-vous au manuel d'utilisation de l'AF540FGZ ou de l'AF360FGZ pour plus de détails.

● Utilisation en mode sans cordon

- 1 Installez le flash externe (AF540FGZ ou AF360FGZ) à l'endroit désiré.
- 2 Réglez l'interrupteur du flash externe ci-dessus sur [WIRELESS].
- 3 Réglez le mode sans cordon du flash externe ci-dessous sur [S] (Esclave).
- 4 Allumez l'appareil, puis tournez le sélecteur de mode et réglez le mode d'exposition sur **P**, **Tv**, **Av** ou **M**.
- 5 Réglez l'interrupteur du flash externe de l'appareil sur [WIRELESS].
- 6 Réglez le mode sans cordon du flash externe de l'appareil sur **M** (Maître) ou **C** (Transmetteur).



- Le mode sans cordon n'est pas disponible pour le flash incorporé.
- Réglez le mode asservi sans cordon du flash externe sur [SLAVE1].

Commande du flash sans cordon (P-TTL Flash Mode)

Les informations échangées entre les deux flashes externes (AF540FGZ ou AF360FGZ) avant leur déclenchement en mode sans cordon sont les suivantes.

Appuyez sur le déclencheur à fond.

- 1 Le flash monté sur l'appareil émet un léger éclair de transmission (il transmet le mode flash de l'appareil).
- 2 Le flash externe sans cordon émet un léger éclair de transmission (il transmet la confirmation du sujet).
- 3 Le flash monté sur l'appareil émet un léger éclair de transmission (il transmet l'intensité du flash externe sans cordon).
 - * Le flash monté sur l'appareil émet un nouvel éclair de transmission pour transmettre la durée de l'éclair quand le mode HS ⚡ (synchro hautes vitesses) est réglé.
- 4 Le ou les flashes externes se déclenchent et font office de flash principal.



Réglez le mode asservi sans cordon du flash externe sur [SLAVE1].

Réduction des yeux rouges

Comme avec le flash incorporé, la réduction des yeux rouges est disponible lorsqu'on utilise un flash externe. Elle risque de ne pas être disponible sur certains flashes et peut présenter certaines restrictions de conditions d'utilisation. Reportez-vous au tableau de la p.160.



- Le mode réduction des yeux rouges fonctionne même si vous n'utilisez pas de flash externe. (p.57)
- Si la réduction des yeux rouges est utilisée lorsque le flash externe est défini comme flash asservi ou avec la fonction sans cordon, le déclenchement du flash externe est provoqué par le pré-flash de réduction des yeux rouges. Lorsque vous utilisez une unité asservie, il ne faut pas sélectionner la réduction des yeux rouges.

Synchro flash 2ème rideau

Lors de l'utilisation du flash incorporé avec un flash externe (AF540FGZ ou AF360FGZ) qui dispose d'une fonction synchro flash 2ème rideau, si le flash externe est réglé sur cette fonction, le flash interne l'utilise également. Vérifiez que les deux flashes sont correctement chargés avant de prendre la photo.

5

Utilisation du flash incorporé avec le flash externe

Comme l'illustre la figure ci-après, fixez l'adaptateur de sabot FG optionnel sur le sabot de l'appareil et un adaptateur de flash dissocié F (optionnel) à la base du flash externe puis connectez-les avec le câble F5P (optionnel). L'adaptateur de flash dissocié F est fourni avec une vis pour le fixer sur votre trépied.

Seul le flash automatique P-TTL peut être utilisé conjointement au flash incorporé.

En cas de couplage avec le flash incorporé

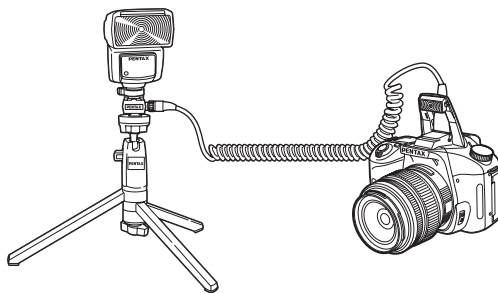

Déclenchement d'éclairs multiples

Vous pouvez associer plusieurs flashes externes (AF540FGZ ou AF360FGZ) ou alors utiliser un flash externe avec le flash incorporé. Vous avez la possibilité d'utiliser la prise de raccordement pour rallonge du flash pour raccorder l'AF540FGZ. Vous pouvez également raccorder des AF360FGZ comme illustré dans la figure ci-dessous. Raccordez un flash externe avec adaptateur de sabot F (optionnel) sur l'adaptateur de sabot dissocié F (optionnel), puis raccordez un autre adaptateur de sabot dissocié F au flash externe par le biais de la rallonge F5P (optionnelle). Reportez-vous au manuel du flash pour plus de détails.



- N'utilisez pas d'accessoires dotés d'un nombre différent de contacts comme une « prise sabot » pour ne pas provoquer de dysfonctionnements.
- L'association de flashes provenant d'autres fabricants peut provoquer des pannes de l'équipement. Nous vous recommandons d'utiliser l'AF540FGZ ou l'AF360FGZ.

En cas de couplage de plusieurs flashes externes

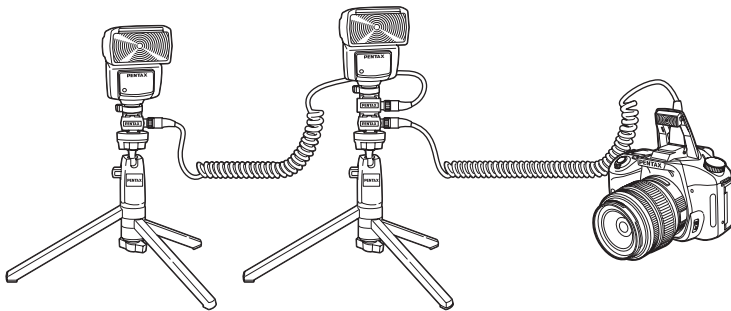

Lorsque vous utilisez plusieurs flashes externes ou un flash externe avec le flash incorporé, P-TTL sert à contrôler le flash.

Flash synchro contrôle des contrastes

L'association de plusieurs flashes externes (AF540FGZ ou AF360FGZ) ou l'utilisation d'un flash externe avec le flash incorporé permet d'effectuer des prises de vue à flashes multiples (photographie avec synchro flash contrôle des contrastes). Cette fonction se base sur les différentes intensités lumineuses délivrées par les divers flashes.



- N'utilisez pas d'accessoires dotés d'un nombre différent de contacts comme une « prise sabot » pour ne pas provoquer de dysfonctionnements.
- L'association de flashes provenant d'autres fabricants peut provoquer des pannes de l'équipement. Nous vous recommandons d'utiliser les flashes automatiques de la marque PENTAX.

- 1 Raccordez indirectement le flash externe à l'appareil. (p.164)
- 2 Réglez le mode de synchronisation du flash externe sur le mode synchro contrôle des contrastes.
- 3 Tournez le sélecteur de mode et réglez le mode d'exposition sur **P**, **Tv**, **Av** ou **M**.
- 4 Vérifiez que les flashes externe et incorporé sont totalement chargés, puis prenez la photo.

5



- Si vous utilisez plusieurs flashes externes et que le mode synchro flash contrôle des contrastes est défini pour le flash externe maître, le rapport d'intensité des flashes est de 2 (unité maître) : 1 (unités esclaves). Si un flash externe est associé au flash incorporé, le rapport d'intensité est de 2 (flash externe) : 1 (flash incorporé).
- Lorsque vous utilisez plusieurs flashes externes ou un flash externe avec le flash incorporé, P-TTL sert à contrôler le flash.
- En mode synchro flash contrôle des contrastes, la vitesse de synchronisation du flash la plus rapide est de 1/180 seconde.

Changement de méthode d'affichage de la lecture

Permet de définir les informations affichées en premier en cours de lecture et l'affichage ou non de l'avertissement de surexposition.
L'appareil fait basculer les informations d'affichage lorsque vous appuyez sur le bouton **INFO**.

1 Sélectionnez [Méth affich lect] dans le menu [▢ Lecture].

2 Appuyez sur le bouton de navigation (▶).

L'écran de réglage de la méthode d'affichage de lecture apparaît.

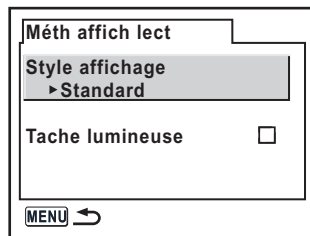

3 Utilisez le bouton de navigation (⬅) pour sélectionner [Style affichage].

4 Utilisez le bouton de navigation (⬆) pour sélectionner les informations à afficher.

Standard	L'affichage comporte l'image capturée, mais aussi des témoins.
Histogramme	Les images et l'histogramme sont affichés.
Infos détaillées	Les informations de prise de vue sont affichées, avec l'image en miniature dans l'angle supérieur gauche.
Aucun aff. d'info	Seules les images capturées sont affichées.
Dernière mémoire	Les paramètres d'affichage de la session antérieure sont conservés.

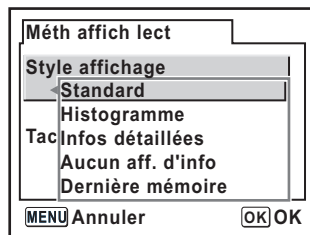

5 Appuyez sur le bouton OK.

Le paramétrage des informations sélectionnées est enregistré.

6 Utilisez le bouton de navigation (⏪) pour sélectionner [Tache lumineuse].

7 Activez (Oui) ou désactivez (Arrêt) la fonction à l'aide du bouton de navigation (⏪).

8 Appuyez deux fois sur le bouton MENU.

L'appareil est prêt à photographier.



Reportez-vous à p.18 pour obtenir des informations sur les divers affichages.

5

Réglage de l'intervalle d'affichage du diaporama

Vous pouvez lire consécutivement toutes les images enregistrées sur votre carte mémoire SD. (p.73)

Réglez l'intervalle d'affichage des images sur [3 s], [5 s], [10 s] ou [30 s]. La valeur par défaut est [3 s].

Paramétrez [Diaporama] dans le menu [▶ Lecture](p.104).

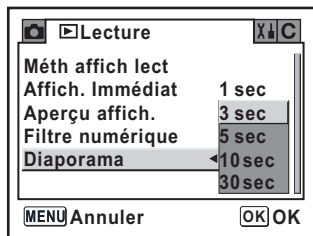

Après le réglage, appuyez sur le bouton **OK** pour commencer le diaporama.

Formatage de la carte mémoire SD

Veillez à formater la nouvelle carte mémoire SD avec l'appareil avant de l'utiliser. Le formatage supprimera toutes les données sur la carte mémoire SD.



- N'essayez jamais d'ouvrir la trappe de protection du logement de la carte mémoire SD en cours de formatage : ceci pourrait endommager la carte et la rendre inutilisable.
- Sachez que le formatage supprimera également les données protégées.

1 Sélectionnez [Formater] dans le menu [X↓ Préférences] (p.105).

2 Appuyez sur le bouton de navigation (⏪) pour faire apparaître l'écran Formater.

3 Utilisez le bouton de navigation (⏩) pour sélectionner [Formater].

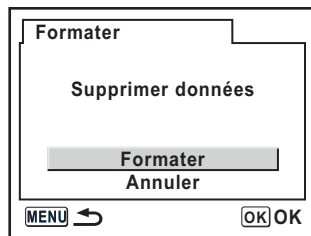

4 Appuyez sur le bouton OK

Le formatage démarre. L'appareil est prêt à photographier dès le formatage terminé.

Activation et désactivation du bip sonore

Vous pouvez activer ou désactiver le bip sonore de l'appareil.

Le réglage par défaut est (Oui).

Paramétrez [Bip sonore] dans le menu [X] Préférences]. (p.105)

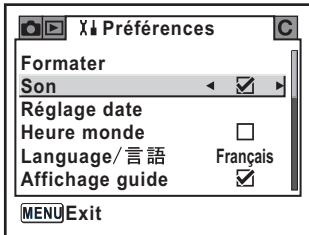

Changement de la date et de l'heure et du style d'affichage

5

Référence des fonctions

Vous pouvez changer les valeurs initiales de date et d'heure et également définir le style d'affichage. Choisissez [mm/jj/aa], [jj/mm/aa] ou [aa/mm/jj]. Choisissez [12h] (12 heures) ou [24h] (24 heures) pour l'affichage de l'heure.

☞ Réglage de la date et de l'heure (p.35)

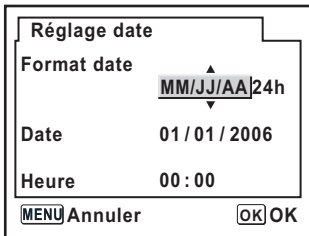

Réglage de l'heure monde

La date et l'heure sélectionnées dans "Réglages initiaux" (p.33) servent de date et d'heure pour le lieu où vous vous trouvez.

Le réglage [Heure monde] vous permet d'afficher sur l'écran LCD la date et l'heure locales lorsque vous voyagez à l'étranger.

1 Sélectionnez [Heure monde] dans le menu [↵↓ Préférences]. (p.105)

2 Appuyez sur le bouton de navigation (⤴).

L'écran Heure monde apparaît.

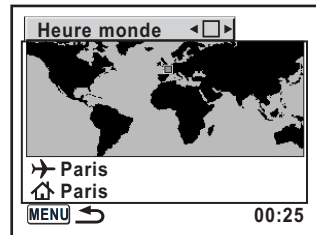

3 Activez (Oui) ou désactivez (Arrêt) la fonction à l'aide du bouton de navigation (⤴⤵).

<input checked="" type="checkbox"/>	Applique l'heure de la ville indiquée dans ✈ (destination).
<input type="checkbox"/>	Applique l'heure de la ville indiquée dans 🏠 (ville de résidence).

4 Appuyez sur le bouton de navigation (⤵).

Le cadre de sélection se déplace sur ✈. La ville avec ✈ clignote.

5 Appuyez sur le bouton de navigation (⤴).

L'écran permettant de grossir la région de destination apparaît.

Modifiez la région à grossir à l'aide du bouton de navigation (⤴⤵).

6 Appuyez sur le bouton de navigation (⤵).

Le cadre se déplace sur la ville.

7 Utilisez le bouton de navigation (⬅️➡️) pour sélectionner la ville de destination.

L'heure actuelle, le lieu et la différence d'heure de la ville sélectionnée apparaissent.

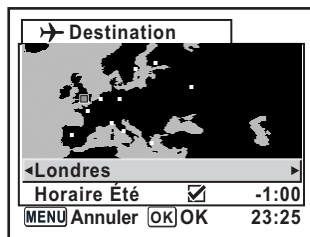

8 Utilisez le bouton de navigation (👁️) pour sélectionner [Horaire Été].

9 Activez (Oui) ou désactivez (Arrêt) la fonction à l'aide du bouton de navigation (⬅️➡️).

Sélectionnez (oui) si la ville de destination est soumise à l'heure d'été.

10 Appuyez sur le bouton OK.

Le réglage de l'heure monde est sauvegardé. Pour continuer les opérations de réglage de l'heure monde et revenir à l'écran Heure monde, appuyez sur le bouton **OK**.

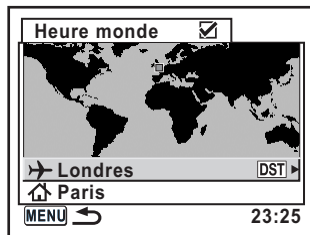

11 Appuyez deux fois sur le bouton MENU.

L'appareil est prêt à photographier.



- Reportez-vous à "Liste des villes Heure monde" (p.173) pour les villes qui peuvent être spécifiées comme destination.
- Sélectionnez 🏠 à l'étape 4 pour régler la ville et l'horaire d'été (DST).
- ➡️ apparaît sur l'écran d'affichage du guide si l'heure monde est activée (☑️). (p.16)

Liste des villes Heure monde

Région	Ville
Amérique du Nord	Honolulu
	Anchorage
	Vancouver
	San Francisco
	Los Angeles
	Calgary
	Denver
	Chicago
	Miami
	Toronto
	New York
Halifax	
Amérique centrale et du Sud	Mexico
	Lima
	Santiago
	Caracas
	Buenos Aires
	São Paulo
	Rio de Janeiro
Europe	Madrid
	Londres
	Paris
	Amsterdam
	Milan
	Rome
	Berlin
	Stockholm
	Athènes
	Helsinki
	Moscou
Afrique/ Asie occidentale	Dakar
	Alger
	Johannesburg
	Istanbul
	Le Caire
	Jérusalem

Région	Ville
Afrique/ Asie occidentale	Nairobi
	Djeddah
	Téhéran
	Dubaï
	Karachi
	Kaboul
	Malé
	Delhi
	Colombo
	Katmandou
	Dacca
Asie orientale	Yangon
	Bangkok
	Kuala Lumpur
	Vientiane
	Singapour
	Phnom Penh
	Ho chi Minh
	Djakarta
	Hong Kong
	Pékin
	Shanghai
	Manille
	Taipei
Séoul	
Tokyo	
Guam	
Océanie	Perth
	Adelaïde
	Sydney
	Nouméa
	Wellington
	Auckland
Pago pago	

Réglage de la langue d'affichage

Il est possible de changer la langue d'affichage des menus, messages d'erreur, etc.

Paramétrez [Language/言語] dans le menu [X] Préférences]. (p.105)

Vous avez le choix entre onze langues : allemand, anglais, chinois (traditionnel et simplifié), coréen, espagnol, français, italien, japonais, néerlandais, suédois et russe.

☞ Réglage de la langue d'affichage (p.33)



5

Activation et désactivation de l'affichage du guide

Paramétrez pour afficher les guides sur l'écran LCD lorsque l'interrupteur principal est activé ou que le mode d'exposition est changé. (p.16)

<input checked="" type="checkbox"/>	Affichage du guide activé
<input type="checkbox"/>	Affichage du guide désactivé

Paramétrez [Affichage du guide] dans le menu [X] Préférences]. (p.105)

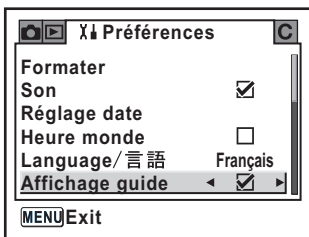

Réglage de la luminosité de l'écran LCD

Vous pouvez régler la luminosité de l'écran LCD. Faites les réglages lorsque l'écran LCD est peu visible.

Paramétrez [Luminosité] dans le menu [X] Préférences]. (p.105)

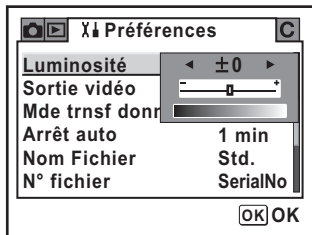

Sélection du système de sortie vidéo

Lorsque vous raccordez l'appareil à un équipement audiovisuel, comme un téléviseur, choisissez le système de sortie vidéo approprié (NTSC ou PAL) pour la lecture d'images. Paramétrez [Sortie vidéo] dans le menu [X] Préférences]. (p.105)

☞ Branchement de l'appareil à un équipement audiovisuel (p.75)

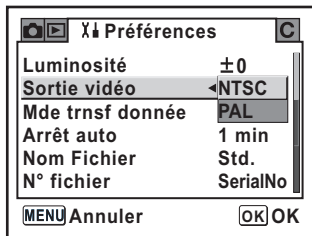

Le système de sortie vidéo varie en fonction de la zone géographique. Le système de sortie vidéo utilisé en Amérique du Nord est NTSC.

Désactivation de l'arrêt automatique

Vous pouvez régler l'appareil pour qu'il s'éteigne automatiquement en cas de non-utilisation prolongée. Sélectionnez [1 mn], [3 mn], [5 mn], [10 mn], [30 mn] ou [arrêt]. La valeur par défaut est [1 mn].

Paramétrez [Arrêt auto] dans le menu [X] Préférences]. (p.105)

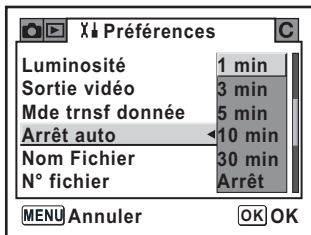

L'arrêt automatique ne fonctionnera pas pendant une lecture de diaporama, une connexion USB, une prise de vue avec commande à distance ou l'affichage de menus ou du menu Fn.

5

Sélection du nom de dossier

Vous pouvez choisir la méthode d'attribution des noms de dossier de stockage des images. Le paramètre par défaut est [Std.].

Std.	Le nom de dossier adopte la forme [xxxPENTX], [xxx] étant un numéro d'ordre entre 100 et 999. (Exemple) 101PENTX
Date	Les paires de chiffres correspondant respectivement au [mois] et au [jour] de la prise de vue sont repris dans le nom de dossier sous la forme [xxx_MMDD]. (Exemple) 101_0125 : dossier contenant les photos prises le 25 janvier

Paramétrez [Nom Fichier] dans le menu [X] Préférences]. (p.105)

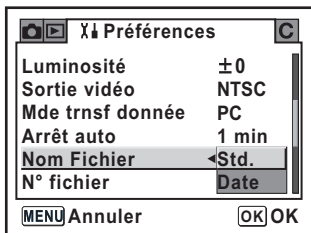

Réinitialisation de la numérotation des fichiers

Vous pouvez définir le numéro de fichier utilisé pour les images lorsque vous insérez une nouvelle carte mémoire SD. La valeur par défaut est [N° de série].

N° de série	Le numéro de fichier de l'image la plus récente est placé en mémoire et la numérotation se poursuit après l'insertion d'une nouvelle carte mémoire SD.
Réinitialisation	À chaque fois qu'une nouvelle carte mémoire SD est insérée, le numéro du fichier est le plus petit nombre. Lorsqu'une carte mémoire SD contenant des images est insérée, la numérotation se poursuit depuis le dernier numéro de fichier enregistré.

Paramétrez [# de Fichier] dans le menu [X↓ Préférences]. (p.105)

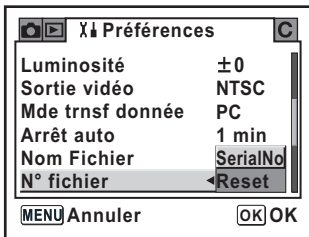

Réglage de l'affichage immédiat et de l'aperçu numérique

Vous avez la possibilité de paramétrer l'affichage immédiat et l'aperçu numérique.

Réglage de la durée de l'affichage immédiat

Sélectionnez [1 s], [3 s], [5 s] ou [arrêt]. La valeur par défaut est [1 s]. Paramétrez [Affichage immédiat] dans le menu [▶ Lecture]. (p.104)

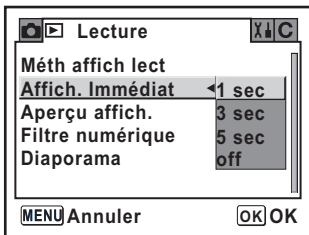

Affichage de l'histogramme et de la tache lumineuse

Ces paramètres permettent de faire apparaître l'histogramme et la tache lumineuse pendant l'affichage immédiat et l'aperçu numérique.

Effectuez le réglage avec l'option [Aperçu affich.] du menu [▶ Lecture]. (p.104) Par défaut, l'histogramme et l'avertissement de surexposition ne s'affichent pas.

1 Sélectionnez [Aperçu affich.] dans le menu [▶ Lecture].

2 Appuyez sur le bouton de navigation (⬅).

L'écran de réglage de l'aperçu apparaît.

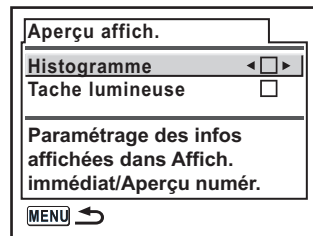

3 Activez (Oui) ou désactivez (Arrêt) le paramètre [Histogramme] à l'aide du bouton de navigation (⬅).

<input checked="" type="checkbox"/>	L'histogramme apparaît avec l'affichage immédiat et l'aperçu numérique.
<input type="checkbox"/>	L'histogramme ne s'affiche pas.

4 Utilisez le bouton de navigation (⤵) pour sélectionner [Tache lumineuse].

5 Activez (Oui) ou désactivez (Arrêt) la fonction à l'aide du bouton de navigation (⬅).

<input checked="" type="checkbox"/>	L'avertissement de surexposition apparaît avec l'affichage immédiat et l'aperçu numérique.
<input type="checkbox"/>	L'avertissement de surexposition ne s'affiche pas.

6 Appuyez deux fois sur le bouton MENU.

L'appareil est prêt à photographier.

Réinitialisation des menus Param. capture/Lecture/Préférences

Les réglages des menus [Param. capture], [Lecture] et [Préférences] sont réinitialisés aux valeurs par défaut.

Toutefois, les réglages de la date, de la langue, de la sortie vidéo et de l'heure monde ne sont pas réinitialisés.

- 1** Sélectionnez [Réinitial.] dans le menu [X↓ Préférences].
- 2** Appuyez sur le bouton de navigation (⏪) pour faire apparaître l'écran [Réinitial.].
- 3** Utilisez le bouton de navigation (⏩) pour sélectionner [Réinitial.].

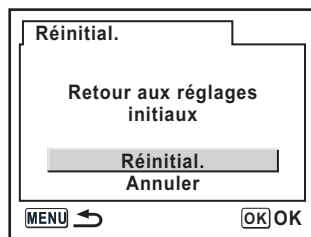

- 4** Appuyez sur le bouton OK

L'appareil est prêt à capturer ou à lire des images.

Réinitialisation du menu des fonctions personnalisées

Réinitialisez les réglages du menu [C Réglage perso] afin de restaurer les valeurs par défaut. Les réglages des menus [Param. capture], [Lecture] et [Préférences] ne sont pas réinitialisés.

- 1** Sélectionnez [Réinitial.] dans le menu [C Réglage perso].
- 2** Appuyez sur le bouton de navigation (⤴) pour faire apparaître l'écran Réini. Fonct perso.
- 3** Utilisez le bouton de navigation (⤴) pour sélectionner [Réinitial.].

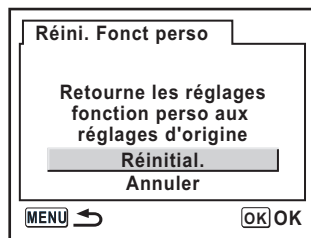

- 4** Appuyez sur le bouton OK

L'appareil est prêt à capturer ou à lire des images.

6 Annexe

Réglages par défaut	182
Fonctions disponibles avec différentes combinaisons d'objectifs	186
Notes sur l'utilisation de la bague de diaphragme [Utilis bague diaphra]	188
Nettoyage du CCD	189
Accessoires optionnels	191
Messages d'erreur	194
Problèmes de prise de vue	196
Caractéristiques principales	199
Glossaire	202
Index	206
GARANTIE	210

Le tableau ci-dessous indique les réglages d'usine par défaut.
Les annotations du tableau sont comme suit.

Réglage de la dernière mémoire

Oui : le réglage actuel (dernière mémoire) est sauvegardé lorsque l'appareil est mis hors tension.







Non : le réglage reprend sa valeur par défaut lors de la mise hors tension.

Réinitialiser

Oui : le réglage reprend sa valeur par défaut avec la fonction réinitialisation (p.179).

Non : le réglage est sauvegardé même après la réinitialisation.

Menu [Param. capture]

Paramètre	Réglage par défaut	Réglage de la dernière mémoire	Réinitialiser	Page
Ton de l'image	 (lumineux)	Oui	Oui	p.114
Pixels enregistrés	 (3008×2000)	Oui	Oui	p.115
Niveau qualité	★★★ (excellent)	Oui	Oui	p.116
Saturation	  (0)	Oui	Oui	p.117
Netteté	  (0)	Oui	Oui	p.117
Contraste	  (0)	Oui	Oui	p.117
Bracketing auto	±0.5/0 - +	Oui	Oui	p.151
Mesure AE	 (multizone)	Oui	Oui	p.136
Permu dst pt mes	 (Auto)	Oui	Oui	p.128
Mode AF	AFS (mode unique)	Oui	Oui	p.127
Corr. exp. flash.	0.0	Oui	Oui	p.154
Anti-bougé photo	35 (focale)	Oui	Oui	p.49

Menu [Lecture]

Paramètre	Réglage par défaut	Réglage de la dernière mémoire	Réinitialiser	Page
Méth affich lect	Style d'affichage	Standard	Oui	p.167
	Tache lumineuse	<input type="checkbox"/> (arrêt)	Oui	
Affich. Immédiat	1 s	Oui	Oui	p.177
Aperçu	Histogramme	<input type="checkbox"/> (arrêt)	Oui	p.178
	Tache lumineuse	<input type="checkbox"/> (arrêt)	Oui	
Filtre numérique	N & B	Oui*	Oui	p.76
Diaporama	3 s	Oui	Oui	p.73

* Enregistrement du paramètre d'allongement du filtre mince, du paramètre de flou du filtre doux, du paramètre de luminosité du filtre brillance et du paramètre de couleur du filtre couleur.

Menu [X] Préférences]

Paramètre		Réglage par défaut	Réglage de la dernière mémoire	Réinitialiser	Page
Formater		—	—	—	p.169
Bip sonore		<input checked="" type="checkbox"/> (Oui)	Oui	Oui	p.170
Réglage date		En fonction du réglage par défaut	Oui	Non	p.170
Heure monde	Réglage de l'heure monde	<input type="checkbox"/> (arrêt)	Oui	Oui	p.171
	Ma ville (ville)	En fonction du réglage par défaut	Oui	Non	
	Ma ville (Hor. Été)	En fonction du réglage par défaut	Oui	Non	
	Destination (ville)	Identique à Ma ville	Oui	Non	
	Destination (Hor. Été)	Identique à Ma ville	Oui	Non	
Language/言語		En fonction du réglage par défaut	Oui	Non	p.174
Affichage du guide		<input checked="" type="checkbox"/> (Oui)	Oui	Oui	p.174
Luminosité		0	Oui	Oui	p.175
Sortie vidéo		En fonction du réglage par défaut	Oui	Non	p.175
Mode transfert		PC	Oui	Oui	p.89
Arrêt auto		1 min	Oui	Oui	p.176
Nom Fichier		Std.	Oui	Oui	p.176
N° fichier		N° de série	Oui	Oui	p.177
Nettoyage du capteur		—	—	—	p.189
Réinitialisation		—	—	—	p.179

Menu [C Réglage perso]

Paramètre	Réglage par défaut	Réglage de la dernière mémoire	Réinitialiser	Page
Réglages	<input type="checkbox"/> (arrêt)	Oui	Oui	p.106
Réduction du bruit	Oui	Oui	Oui	p.146
Pas de réglage expo	Pas de 1/2 IL	Oui	Oui	p.148
Sensibilité AUTO	ISO 200-800	Oui	Oui	p.121
Affich aver sens ISO	Arrêt	Oui	Oui	p.122
Couple zone AF/AE	Arrêt	Oui	Oui	p.137
Durée de mesure	10 s	Oui	Oui	p.137
AE-L avec AF mémorisé	Arrêt	Oui	Oui	p.131
Nombre d'images enregistrables	Capacité de stockage des images restante	Oui	Oui	p.106
Tche OK en prise vue	Valider sensibilité	Oui	Oui	p.126, p.129
Bton AE-L sur expo M	Programme (P)	Oui	Oui	p.146
Superposer zone AF	Oui	Oui	Oui	p.128
AF commde à distance	Arrêt	Oui	Oui	p.107
FI avec lentille S	Non disponible	Oui	Oui	p.107
Utilis bague diaphra	Interdit	Oui	Oui	p.188
Déclenc pendt charge	Arrêt	Oui	Oui	p.155
Méthode d'aperçu	Aperçu numérique	Oui	Oui	p.153
Agrand. pr lect zoom	1,2 fois	Oui	Oui	p.107
Mesure manu Bal Blc	Plein écran	Oui	Oui	p.119
Espace couleur	sRGB	Oui	Oui	p.123
Réini. Fonct perso*	—	—	—	p.180

* Réinitialisation des réglages du menu [C Réglage perso].

Menu Fn

Paramètre	Réglage par défaut	Réglage de la dernière mémoire	Réinitialiser	Page
Mode Pr.de vues	<input type="checkbox"/> (Vue par vue)	Non ^{*1}	Oui	p.58, p.60, p.64, p.149
Mode Flash	 (Auto)	Oui	Oui	p.54
Balance blancs	AWB (Auto)	Oui	Oui	p.118
Sensibilité ISO	AUTO	Oui	Oui	p.121
Mode scène	Nocturne	Oui	Oui	p.50
Réglages DPOF	—	Oui	Non	p.85
Filtre numérique	N & B	Oui ^{*2}	Oui	p.76
Diaporama	3 s	Oui	Oui	p.73

*1 Seuls les réglages de prise de vue en rafale sont enregistrés.

*2 Enregistrement du paramètre d'allongement du filtre mince, du paramètre de flou du filtre doux, du paramètre de luminosité du filtre brillance et du paramètre de couleur du filtre couleur.

Fonctions disponibles avec différentes combinaisons d'objectifs

Objectifs utilisables avec cet appareil

Seuls les objectifs DA et FA J et les objectifs D FA/FA/F/A ayant une position **A** sur la bague de diaphragme peuvent être utilisés avec cet appareil. Reportez-vous à "Notes sur l'utilisation de la bague de diaphragme [Utilis bague diaphra]" (p.188) pour d'autres objectifs et les objectifs D FA/FA/F/A ayant une bague de diaphragme réglée sur une position autre que **A**.

Objectif [Type de monture] Fonction	Objectif DA/D FA/ FA J/FA [KAF, KAF2] ^{*3}	Objectif F [KAF] ^{*3}	Objectif A [KA]
Autofocus (objectif uniquement) (avec adaptateur AF 1,7×) ^{*1}	Oui —	Oui —	— Oui ^{*5}
Mise au point manuelle (Avec témoin de mise au point) ^{*2} (avec dépoli de visée)	Oui Oui	Oui Oui	Oui Oui
Onze points AF	Oui	Oui	Non ^{*5}
Zoom motorisé	Non	—	—
Exposition auto priorité ouverture	Oui	Oui	Oui
Exposition auto priorité vitesse	Oui	Oui	Oui
Exposition manuelle	Oui	Oui	Oui
Flash automatique P-TTL ^{*4}	Oui	Oui	Oui
Mesure multizone (16)	Oui	Oui	Oui
Acquisition automatique de la focale de l'objectif lors de l'utilisation de la fonction anti-bougé photo	Oui	Oui	Non

Oui : Des fonctions sont disponibles lorsque la bague de diaphragme est réglée sur la position **A**.

Non : Les fonctions ne sont pas disponibles.

*1 Objectifs ayant une ouverture maximale de f/2,8 ou plus lumineux. Uniquement disponible à la position **A**.

*2 Objectifs ayant une ouverture maximale de f/5,6 ou plus lumineux.

*3 Pour utiliser un objectif F/FA doux 85 mm f/2,8 ou FA doux 28 mm f/2,8, réglez [Utilis bague diaphra] sur [Autorisé] dans le menu [C Réglage perso] (p.106). Vous pouvez prendre des photos avec l'ouverture que vous avez définie mais uniquement dans la plage d'ouverture manuelle.

*4 Lors de l'utilisation du flash incorporé et de l'AF540FGZ ou de l'AF360FGZ.

*5 Le point AF devient  (Centre).

Noms des objectifs et des montures

Les objectifs à prisme FA (non-zooms) ainsi que les objectifs DA, D FA, FA J et F utilisent la monture KAF. Parmi les zooms FA, les objectifs à zoom motorisé utilisent la monture KAF2. Ceux sans zoom motorisé utilisent la monture KAF. Reportez-vous au manuel de l'objectif pour obtenir plus de détails. Cet appareil ne dispose pas de fonction de zoom motorisé.

Objectifs et accessoires non disponibles avec cet appareil

Lorsque le réglage de la bague de diaphragme est autre que **A** (auto) ou bien qu'un objectif sans position **A** (auto) ou que des accessoires comme un tube allonge ou des soufflets automatiques sont utilisés, l'appareil ne fonctionne pas sauf si [Utilis bague diaphra] est réglé sur [Autorisé] dans le menu [**C** Réglage perso] (p.107). Reportez-vous à "Notes sur l'utilisation de la bague de diaphragme [Utilis bague diaphra]" (p.188) pour les limites qui s'appliquent lorsque [Utilis bague diaphra] est réglé sur [Autorisé] dans le menu [**C** Réglage perso].

Tous les modes d'exposition de l'appareil sont disponibles lorsque l'on utilise des objectifs DA/FA J ou des objectifs dont l'ouverture est réglée sur la position **A** (auto).

Objectif et flash incorporé

Le flash incorporé ne peut pas être réglé et se déclenche entièrement lorsque des objectifs pré-A ou à mise au point douce sont utilisés.

Remarquez que le flash incorporé ne peut pas être utilisé comme flash automatique.

Notes sur l'utilisation de la bague de diaphragme [Utilis bague diaphra]

Utilisation de la bague de diaphragme

Lorsque [Utilis bague diaphra] est réglé sur [Autorisé] dans le menu [C Réglage perso] (p.107), l'obturateur peut être relâché même si la bague de diaphragme de l'objectif D FA, FA, F ou A n'est pas réglée sur la position **A** ou si un objectif sans position **A** est monté. Toutefois, les caractéristiques seront limitées, comme indiqué dans le tableau ci-dessous.



L'appareil fonctionne en mode **Av** (priorité ouverture) même si le sélecteur de mode est sur **P** ou **Tv** lorsque l'ouverture est réglée sur une valeur autre que **A**.

Objectif utilisé	Mode d'exposition	Restriction
D FA, FA, F, A, M (objectif uniquement ou avec accessoires de diaphragme automatique comme le tube allonge auto K)	Mode Av (priorité ouverture)	L'ouverture reste ouverte indépendamment de la position de la bague de diaphragme. La vitesse d'obturation change selon l'ouverture mais une erreur d'exposition risque de se produire. Dans le viseur, [F--] apparaît comme témoin d'ouverture.
D FA, FA, F, A, M, S (avec accessoires de diaphragme manuel comme le tube allonge K)	Mode Av (priorité ouverture)	Il est possible de prendre des photos avec la valeur d'ouverture spécifiée mais une erreur d'exposition peut se produire. Dans le viseur, [F--] apparaît comme témoin d'ouverture.
Objectif à diaphragme manuel, comme un objectif reflex (objectif uniquement)	Mode Av (priorité ouverture)	
FA, F doux 85 mm FA doux 28 mm (objectif uniquement)	Mode Av (priorité ouverture)	Il est possible de prendre des photos avec la valeur d'ouverture spécifiée dans la plage d'ouverture manuelle. Dans le viseur, [F--] apparaît comme témoin d'ouverture. Lorsque la profondeur de champ est vérifiée (aperçu optique), la mesure AE est activée. La vérification de l'exposition est possible.
Tous objectifs	Mode M (manuel)	Il est possible de prendre des photos avec la valeur d'ouverture et la vitesse d'obturation définies. Dans le viseur, [F--] apparaît comme témoin d'ouverture. Lorsque la profondeur de champ est vérifiée (aperçu optique), la mesure AE est activée. La vérification de l'exposition est possible.

Des ombres peuvent apparaître sur l'image pour des arrière-plans blancs et d'autres conditions de prise de vue si le CCD est sale ou poussiéreux ; il faut alors le nettoyer. Le CCD étant une pièce de précision, veuillez contacter le service après-vente PENTAX pour un nettoyage professionnel.



- N'utilisez pas d'aérosol.
- Ne nettoyez pas le capteur CCD lorsque le mode d'exposition est réglé sur **B** (pose B).
- Protégez systématiquement la monture de l'objectif afin d'éviter que la poussière et la saleté ne s'accumulent sur le capteur CCD si aucun objectif n'est présent sur l'appareil.
- Il est recommandé d'utiliser l'adaptateur secteur lors du nettoyage du capteur CCD.
- Lorsque les piles sont faibles, [Énergie restante insuffisante pour nettoyer le capteur] s'affiche sur l'écran LCD.
- Si vous n'utilisez pas l'adaptateur secteur, utilisez des piles dont la capacité est suffisante. Un signal d'avertissement retentit si la capacité baisse pendant le nettoyage. Interrompez alors immédiatement le nettoyage.
- Ne placez pas l'extrémité de la soufflette à l'intérieur de la monture de l'objectif. En cas de coupure de l'alimentation, cela pourrait endommager le diaphragme ou le capteur CCD.



- Il est recommandé d'utiliser l'adaptateur secteur (optionnel).
- Le témoin du retardateur clignote et [Cln] apparaît sur l'écran LCD pendant le nettoyage du CCD.
- Cet appareil est doté d'un système anti-bougé photo par déplacement du CCD, qui peut générer du bruit lors du nettoyage du CCD. Il ne s'agit pas d'un dysfonctionnement.

- 1 Mettez l'appareil hors tension et retirez l'objectif.**
- 2 Mettez l'appareil sous tension.**
- 3 Sélectionnez [Nettoyage capteur] dans le menu [X↓ Préférences].**
- 4 Appuyez sur le bouton de navigation (⬆).**
L'écran Nettoyage capteur apparaît.

- 5** Utilisez le bouton de navigation (⤵) pour sélectionner [Miroir levé].

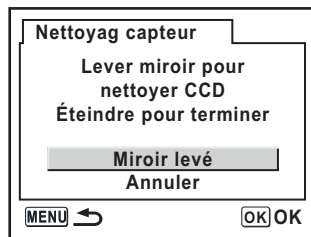

- 6** Appuyez sur le bouton OK

Le miroir est bloqué en position relevée.

- 7** Nettoyez le capteur CCD.

Pour éliminer la poussière et la saleté sur le capteur CCD, utilisez une soufflette, sans pinceau, car celui-ci pourrait rayer le capteur CCD. N'essayez jamais le capteur CCD avec un chiffon.

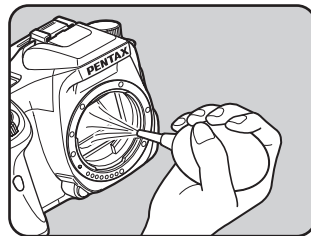

- 8** Mettez l'appareil hors tension.

- 9** Fixez l'objectif dès lors que le miroir a repris sa position initiale.

Un certain nombre d'accessoires dédiés sont disponibles pour cet appareil. Veuillez contacter un service après-vente pour plus de détails.

Kit d'adaptateur secteur K-AC10

Cet adaptateur permet d'alimenter l'appareil à partir du secteur.

Cordon de déclenchement CS-205

Il s'agit d'un cordon de déclenchement à distance, de 0,5 m de long.

Télécommande F

Permet de prendre des photos dans un rayon de 5 m à l'avant de l'appareil.

Accessoires flash

Flash auto AF540FGZ

Flash auto AF360FGZ

Les flashes AF540FGZ et AF360FGZ sont des flashes automatiques P-TTL dont les numéros guides maximum respectifs sont 54 et 36 (ISO 100/m). Ils sont compatibles avec la synchro asservie, la synchro contrôle des contrastes, le déclenchement automatique, la synchro hautes vitesses, la commande sans cordon et la synchro 1er/2ème rideau.

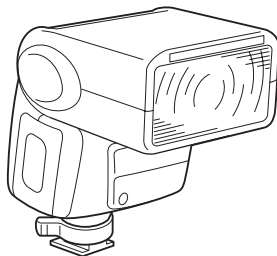

Clip de flash dissocié CL-10

Il s'agit d'un clip de réglage qui permet d'utiliser l'AF540FGZ ou l'AF360FGZ comme flash asservi sans cordon.

Adaptateur de sabot FG**Rallonge F5P****Adaptateur de flash F**

Adaptateur et cordons permettant d'utiliser le flash externe dissocié de l'appareil.

Pour viseur**Loupe FB**

Accessoire permettant le grossissement de la zone centrale du viseur.

Convertisseur A

Accessoire modifiant l'angle de champ du viseur par intervalles de 90°. Le grossissement du viseur peut passer de 1× à 2×.

Lentille de correction dioptrique M

Cet accessoire permet le réglage des dioptries. Installez-le sur le viseur. S'il vous est difficile de voir une image nette dans le viseur, ayez recours à l'un des huit adaptateurs M de -5 à $+3$ m⁻¹ (par mètre).

Étui

Sacoche reflex numériques PENTAX (ref.50099)

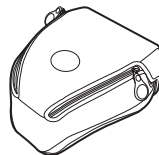
**Divers**

Les accessoires ci-dessous sont les mêmes que ceux fournis avec l'appareil.

Cache oculaire ME



Œillette FO

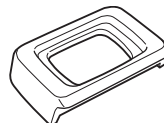

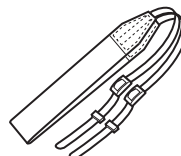

Courroie O-ST53



Message d'erreur	Description
Carte mémoire pleine	La carte mémoire SD est pleine et aucune image ne peut être enregistrée. Introduisez une nouvelle carte mémoire SD ou supprimez des images superflues. (p.29, p.79) Vous pourrez peut-être enregistrer de nouvelles images en changeant le niveau de qualité ou les pixels enregistrés. (p.115, p.116)
Aucune image	Il n'y a aucune image à lire dans la carte mémoire SD
Impossible d'afficher cette image	Vous essayez de lire une image ou un fichier son dans un format non pris en charge par l'appareil. Il se peut qu'un autre type d'appareil ou un ordinateur puisse retransmettre ces données.
Aucune carte dans l'appareil	La carte mémoire SD n'est pas insérée dans l'appareil. (p.29)
Erreur carte mémoire	La carte mémoire SD a un problème ; la capture et la lecture d'images sont impossibles. Essayez l'affichage sur un ordinateur.
Cette carte n'est pas formatée	La carte mémoire SD insérée n'est pas formatée ou l'a été sur un ordinateur ou autre périphérique et n'est pas compatible avec cet appareil. Il faut d'abord formater la carte. (p.169)
Carte verrouillée	
La carte est verrouillée Les informations de rotation ne peuvent être sauvegardées	Une carte mémoire SD verrouillée est insérée dans l'appareil. Déverrouillez la carte mémoire SD. (p.30)
Cette image est protégée Les informations de rotation ne peuvent être sauvegardées	L'image pivotée sélectionnée est protégée. Supprimez la protection de l'image. (p.83)
Impossible d'utiliser cette carte	La carte insérée ne peut pas être utilisée dans cet appareil. Insérez une carte appropriée.
Piles épuisées	Les piles sont épuisées. Placez des piles neuves dans l'appareil. (p.25)
Il ne reste pas assez de piles pour nettoyer le capteur	Apparaît pendant le nettoyage du CCD si le niveau des piles est insuffisant. Remplacez les piles ou utilisez un adaptateur secteur (optionnel). (p.28)
Le dossier ne peut être créé	Le nombre maximum de dossiers (999) et le nombre de fichiers (9999) sont atteints et aucune image ne peut plus être enregistrée. Introduisez une nouvelle carte mémoire SD ou formatez la carte. (p.169)
L'image n'est pas enregistrée	L'image n'a pas pu être enregistrée en raison d'une erreur sur la carte mémoire SD.

Message d'erreur	Description
Réglages non enregistrés	Le fichier des réglages DPOF ne peut pas être enregistré parce que la carte mémoire SD est pleine. Supprimez les images superflues et procédez à nouveau aux réglages DPOF. (p.79)
Impossible de paramétrer les images RAW	DPOF ne peut être appliqué aux images RAW.
Images RAW non prises en charge	Les images RAW ne peuvent être traitées au moyen du filtre numérique.
Aucune image à filtrer	Lorsqu'un filtre numérique est activé dans le menu [Lecture], ce message apparaît si toutes les images sauvegardées sont des fichiers RAW ou des images capturées avec d'autres appareils.
Cette image ne peut être filtrée.	Apparaît lorsque le filtre numérique est lancé depuis le menu Fn pour des images capturées avec d'autres appareils.
Aucun fichier DPOF	Aucun fichier avec réglages DPOF. Procédez aux réglages DPOF puis imprimez. (p.85)
Erreur imprimante	Une erreur s'est produite avec l'imprimante et le fichier ne peut être imprimé. Résolvez toutes les erreurs et refaites une tentative.
Pas de papier dans l'imprimante	L'imprimante n'a plus de papier. Mettez du papier et imprimez.
Pas d'encre dans l'imprimante	L'imprimante n'a plus d'encre. Remplacez la cartouche d'encre et imprimez.
Bourrage papier dans l'imprimante	Un bourrage papier s'est produit dans l'imprimante. Retirez le papier et imprimez.
Erreur données	Une erreur de données s'est produite pendant l'impression.

Avant de contacter notre service après-vente, nous vous recommandons de vérifier les points suivants.

Incident	Cause	Solution
L'appareil ne s'allume pas	La pile n'est pas installée dans l'appareil	Assurez-vous de la présence des piles dans l'appareil.
	Les piles ne sont pas installées correctement dans l'appareil	Vérifiez l'orientation des piles Vérifiez la position de la batterie dans le logement en respectant les symboles ⊕. (p.25)
	La batterie est faible	Remplacez-la par une batterie chargée ou utilisez l'adaptateur secteur. (p.28)
Déclenchement impossible	Le réglage de la bague du diaphragme de l'objectif est différent de la position A	Réglez la bague du diaphragme de l'objectif sur la position A (p.139) ou sélectionnez [Autorisé] dans [Utilis bague diaphra] dans le menu [C Réglage perso] (p.188).
	Le flash est en cours de recyclage	Attendez la fin de la charge.
	Pas d'espace disponible sur la carte mémoire SD	Insérez une carte mémoire SD disposant d'espace libre ou supprimez les images non désirées. (p.29, p.79)
	Enregistrement en cours	Attendez que l'enregistrement soit terminé.
La mise au point automatique ne fonctionne pas.	La mise au point du sujet s'avère difficile	La mise au point automatique ne peut être effectuée sur des sujets présentant un faible contraste (ciel, murs blancs), des couleurs sombres, des motifs complexes, qui se déplacent rapidement ou un paysage pris par une fenêtre ou un grillage. Verrouillez la mise au point sur un autre objet situé à la même distance (pressez le déclencheur à mi-course), puis pointez sur le sujet et enfoncez le déclencheur à fond. Sinon, utilisez la mise au point manuelle. (p.132)
	Sujet hors de la zone de mise au point	Cadrez votre sujet dans la mire de mise au point au centre du viseur. Si le sujet sort de la zone de mise au point, pointez l'objectif vers votre sujet et verrouillez la mise au point (par pression à mi-course du déclencheur), puis recomposez votre scène et pressez le déclencheur à fond.
	Le sujet est trop proche	Éloignez-vous du sujet et prenez la photo.
	Le mode de mise au point est réglé sur MF	Réglez le curseur du mode de mise au point sur AF . (p.124)
	Le [Mode AF] du menu [Param. capture] est réglé sur AFC (prise de vue en rafale)	Réglez le [Mode AF] du menu [Param. capture] sur AFS (mode unique). (p.127)
	Le mode capture est réglé sur  (Objet en mouvement)	Réglez le mode capture sur un mode autre que  (Objet en mouvement). (p.50)

Incident	Cause	Solution
La fonction de mémorisation d'exposition ne fonctionne pas	La mémorisation d'exposition est indisponible en modes M (Manuel) ou B (Pose B)	Utilisez la mémorisation d'exposition avec toute valeur autre que les modes M (Manuel) ou B (Pose B).
Le flash ne se déclenche pas	Lorsque le mode flash est réglé sur [Déchargement auto] ou [Flash auto+réd yeux rges], le flash ne se déclenche pas lorsque le sujet est lumineux	Réglez le mode flash sur [Déchargement manuel] ou [Flash manu+réd yeux rges]. (p.54)
	Le sélecteur de mode est réglé sur ☺ (Flash désactivé)	Réglez le sélecteur de mode sur tout réglage autre que ☺ (Flash désactivé). (p.50)
	Le mode SCN (Scène) est réglé sur 🌃 (Nocturne), 🌅 (Soleil couchant), 🌞 (Lumière tamisée) ou 🏛️ (Musée)	Réglez le mode SCN (Scène) sur tout paramètre autre que 🌃 (Nocturne), 🌅 (Soleil couchant), 🌞 (Lumière tamisée) ou 🏛️ (Musée). (p.50)
Le système du zoom motorisé ne fonctionne pas	L'appareil ne dispose pas de la fonction zoom motorisé	Utilisez le zoom manuel. (p.53)
La connexion USB avec l'ordinateur ne fonctionne pas correctement*	Le mode de transfert est réglé sur [PictBridge]	Réglez le mode de transfert sur [PC].
	Une erreur s'est produite lors de l'envoi de données USB	Changez le mode de transfert pour [PC-F].
La connexion USB avec l'imprimante ne fonctionne pas correctement	Le mode de transfert est réglé sur [PC] ou [PC-F]	Réglez le mode de transfert sur [PictBridge]. (p.89)
L'Anti-bougé photo ne fonctionne pas	La fonction anti-bougé photo est désactivée	Actionnez l'interrupteur Anti-bougé photo.
	La fonction anti-bougé photo n'est pas correctement paramétrée	Si l'objectif utilisé ne se prête pas à l'acquisition automatique d'informations telles que la focale, réglez le paramètre [Focale] du menu [Anti-bougé photo]. (p.49)
	La vitesse d'obturation est ralentie lors des panoramas ou des prises de vue de nuit, etc. La fonction anti-bougé photo dépasse la plage de correction	Désactivez la fonction anti-bougé photo et utilisez un trépied.
	Le sujet est trop proche	Éloignez-vous du sujet ou désactivez la fonction anti-bougé photo et utilisez un trépied.

Dans de rares cas, l'appareil risque de ne pas fonctionner en raison de l'électricité statique. Pour remédier à cela, enlevez les piles et remettez-les en place. Lorsque le miroir reste relevé, enlevez les piles et remettez-les en place. Mettez ensuite l'appareil sous tension. Le miroir se rétractera. Si après cette procédure l'appareil fonctionne correctement, il n'a pas besoin d'être réparé.













- * Reportez-vous à la page 11 du « Manuel d'utilisation de PENTAX PHOTO Browser 3/PENTAX PHOTO Laboratory 3 » pour plus de détails sur le branchement de l'appareil sur un ordinateur.



Type	Appareil numérique reflex TTL avec mise au point, exposition automatiques et flash P-TTL incorporé rétractable
Nombre effectif de pixels	6,10 mégapixels
Capteur	CCD d'un nombre total de 6,31 mégapixels à balayage entrelacé/transfert interligne avec un filtre de couleurs primaires
Pixels enregistrés	6M (RAW: 3008×2008/JPEG: 3008×2000 pixels), 4M (2400×1600 pixels), 1,5M (1536×1024 pixels)
Sensibilité	Auto, manuel (200/400/800/1600/3200 : sensibilité sortie standard)
Formats de fichier	RAW, JPEG (Exif2.21), conforme DCF, compatible DPOF et Print Image Matching III
Niveau qualité	RAW , ★★★ (excellent), ★★ (très bon) et ★ (très bon)
Support de stockage	Carte mémoire SD
Nombre de prises de vue	

Format	Niveau qualité	Capacité			
		1 Go	512 Mo	256 Mo	128 Mo
6M 3008×2008	RAW	Environ 90	Environ 46	Environ 22	Environ 11
6M 3008×2000	★★★	Environ 330	Environ 167	Environ 78	Environ 34
	★★	Environ 607	Environ 311	Environ 149	Environ 70
	★	Environ 966	Environ 498	Environ 242	Environ 117
4M 2400×1600	★★★	Environ 459	Environ 234	Environ 111	Environ 51
	★★	Environ 807	Environ 415	Environ 201	Environ 96
	★	Environ 1397	Environ 674	Environ 330	Environ 161
1,5M 1536×1029	★★★	Environ 880	Environ 453	Environ 220	Environ 106
	★★	Environ 1397	Environ 722	Environ 354	Environ 173
	★	Environ 2151	Environ 1115	Environ 549	Environ 271

Compression : **★★★** (excellent) = 1/3, **★★** (très bon) = 1/6, **★** (bon) = 1/12

Balance blancs	Auto, Lumière du jour, Ombre, Nuageux, Lumières fluo (D : lumière du jour, N : blanc neutre, W : blanc), Tungstène, Flash, Manuel
Écran LCD	Écran LCD couleur TFT polysilicone basse température 2,5 pouces à couverture de champ 96%, env. 210 000 pixels (avec rétro-éclairage)
Fonction de lecture	Vue par vue, affichage neuf images, zoom (jusqu'à 12 fois, défilement possible), rotation, diaporama, histogramme, tache lumineuse
Filtre numérique	N&B, Sépia, Couleur, Doux, Mince, Brillance (uniquement pour le traitement après la prise de vue)
Mode photo	P Programme, Tv Priorité vitesse, Av Priorité ouverture, M Manuel, B Pose B AUTO PICT Programme image auto, 👤 Portrait, ▲ Paysage, 🔍 Macro, 🏠 Objet en mouvement, 🌃 Scène de nuit mode Portrait, 🔌 Flash désactivé
Mode d'exposition	Mode scène 🌃 Nocturne, 🌨 Mer & Neige, 📄 Texte, ☀️ Soleil couchant, 👶 Enfants, 🐾 Animal favori, 🕸️ Lumière tamisée, 🏛️ Musée.

Obturbateur	Obturbateur : type électronique à plan focal vertical programmé. Vitesses : (1) automatique : 1/4000 à 30 s (en continu) ; (2) manuel : 1/4000 à 30 s [incrément 1/2 IL ou 1/3 IL] ; (3) pose B, déclenchement électromagnétique, verrouillage du déclenchement en mettant l'interrupteur général sur OFF.
Monture d'objectif	Monture Pentax KAF à baïonnette (monture K avec coupleur AF, contacts d'information).
Objectif utilisé	Pentax KAF2 (non compatible avec zoom motorisé), objectifs à monture KAF, objectifs à monture KA
Automatisme de mise au point	Mise au point automatique TTL à coïncidence de phase (SAFOX VIII) ; plage de luminosité opérationnelle AF : 0 à 19 IL (ISO 200 avec objectif f/1,4) ; mémorisation de la mise au point ; mode de mise au point : A.F.S. (unique)/ A.F.C. (rafale)/ M.F. , point AF réglable
Viseur	Viseur de type penta-miroir, écran de visée II dépoli clair interchangeable, couverture de champ : 96 %, grossissement 0,85× (avec objectif 50 mm f/1,4 à ∞), correction dioptrique : -2,5 m ⁻¹ à +1,5 m ⁻¹ . (par mètre)
Informations du viseur	Informations de mise au point : ● s'allume lorsque le sujet est mis au point et clignote si la mise au point est impossible, ⚡ allumé = flash incorporé prêt, ⚡ clignotant = utiliser le flash ou objectif incompatible, vitesse d'obturation, valider sensibilité, valeur d'ouverture, témoin activé par la molette de zoom, ✳ = verrouillage AE, capacité restante, ☒ = correction d'exposition, A.F.C. = prise de vue en rafale, icône du mode photo, icône du mode scène, M.F. = mise au point manuelle, ISO = signal ISO, affichage anti-bougé photo
Affichage de l'écran LCD	⚡ allumé = flash incorporé prêt, ⚡ clignotant = utiliser le flash ou objectif incompatible,  = déchargement automatique,  = déchargement automatique avec réduction des yeux rouges,  = prise vue par vue,  = prise de vue en rafale,  = retardateur,  = prise de vue avec commande à distance,  = avertissement piles épuisées,  = exposition bracketing auto (les pas de réglage de l'exposition peuvent être réglés sur 1/2 IL ou 1/3 IL),  = mesure centrale pondérée,  = mesure spot,  = sélection point AF,  = centre du point AF, vitesse d'obturation, valeur d'ouverture, balance des blancs, capacité restante et  = correction de l'exposition, PC (stockage de masse)/ Pb (PictBridge) apparaît lorsque le câble USB est connecté.
Fonction d'aperçu	Aperçu numérique : confirmation de la composition, de l'exposition et de la mise au point Aperçu optique : confirmation de la profondeur de champ (contrôle électronique, compatible avec tous les modes d'exposition)
Retardateur	Contrôlé électroniquement avec temporisation de 12 secondes ou de 2 secondes (avec levée du miroir). Démarre en pressant le déclencheur. Confirmation de l'opération : possibilité de régler le signal sonore. Peut être annulé après l'opération
Miroir	Miroir à retour instantané, fonction de levée du miroir (disponible avec retardateur de 2 s)
Bracketing auto	Série de trois photographies consécutives (sous-exposée, correctement exposée et surexposée) avec bracketing d'exposition. (Pas de réglage de l'exposition réglable : 1/2 IL et 1/3 IL)
Mesure d'exposition/ plage de mesure	Mesure TTL multizone (16). Échelle de mesure comprise entre 1 et 21,5 IL à ISO 200 avec objectif 50 mm f/1,4, mode de mesure centrale pondérée et mesure spot au choix
Correction IL	±2,0 IL (possibilité de sélectionner 1/2 IL et 1/3 IL pour les pas de réglage de l'exposition)
Mémorisation de l'exposition	Type de bouton (valeur de temporisation par défaut : 20 s ou continu aussi longtemps que le déclencheur est enfoncé à mi-course)

Flash incorporé	Flash incorporé P-TTL avec contrôle série, GN 15,6 (ISO 200/m), angles de couverture : angle de champ de l'objectif 18 mm, plage de vitesse de synchronisation du flash à 1/180 s et à une vitesse plus lente, synchro flash lumière du jour, synchro flash vitesses lentes, gamme ISO = P-TTL : 200 à 3 200
Synchronisation flash externe	Sabot X-contact assurant le couplage avec les flashes automatiques dédiés Pentax, gamme ISO = 200-3 200, flash automatique, fonction de réduction des yeux rouges, synchronisation hautes vitesses, mode flash sans cordon avec flash dédié PENTAX.
Fonction personnalisée	18 fonctions peuvent être paramétrées
Fonction heure	Réglages de l'heure monde pour 70 villes (28 fuseaux horaires)
Alimentation	Deux piles CR-V3, quatre piles lithium AA, Ni-MH AA rechargeables ou piles alcalines AA.
Usure des piles	Le témoin d'usure des piles  est allumé. (L'obturateur est verrouillé et aucune indication n'apparaît dans le viseur lorsque le témoin  commence à clignoter.)
Port d'entrée/de sortie	Borne USB/vidéo (USB 2.0 (compatible hautes vitesses)), prise alimentation externe, borne de prise du câble
Système de sortie vidéo	NTSC/PAL
PictBridge	Imprimante compatible Imprimante compatible PictBridge Mode impression Imprimer une photo, tout imprimer, imprimer en DPOF
Dimensions et poids	129,5 mm (l) × 92,5 mm (h) × 70 mm (p) 560 g (boîtier nu sans les piles)
Accessoires	Cache-sabot FK, œillette FO, cache-oculaire ME, cache de la monture du boîtier, câble USB I-USB17, câble vidéo I-VC28, logiciel (CD-ROM) S-SW53, courroie O-ST53, quatre piles alcalines AA, mode d'emploi (ce livret) et mode d'emploi de PENTAX PHOTO Browser 3/PENTAX PHOTO Laboratory 3.
Langues	Allemand, anglais, chinois (traditionnel et simplifié), coréen, espagnol, français, italien, japonais, néerlandais, russe et suédois.

Caractéristiques de la commande à distance F (option)

Commande à distance	Commande à distance à infrarouge, image capturée environ trois secondes après avoir pressé sur le déclencheur ou capture immédiate dès le déclencheur pressé, distance de fonctionnement = environ 5 m devant l'appareil.
Alimentation	Une pile lithium (CR1620)
Dimensions	22 mm (l) × 53 mm (h) × 6,5 mm (p)
Poids	7 g (batterie comprise)

AdobeRGB (RVB Adobe)

Espace couleur recommandé par Adobe Systems, Inc. pour l'impression commerciale. Gamme de reproduction des couleurs plus vaste que sRGB. Couvre presque toute la palette de couleurs, donc les couleurs disponibles seulement pour l'impression ne sont pas perdues lors de l'édition d'images à partir d'un ordinateur. Lorsque l'image est ouverte par un logiciel non compatible, les couleurs paraissent plus claires.

Mesure AE

La luminosité du sujet est mesurée afin de déterminer l'exposition. Pour cet appareil, sélectionnez [Multizone], [Centrale pondérée] ou [Spot].

Ouverture

L'ouverture augmente ou réduit le faisceau de lumière (épaisseur) qui traverse l'objectif en direction du CCD.

Bracketing auto

Pour changer automatiquement les conditions de prise de vue. Lorsque l'on presse le déclencheur, trois photos sont prises. La première n'a pas de correction, la seconde est sous-exposée et la troisième est surexposée.

Tache lumineuse

La zone surexposée de l'image manque de contraste et apparaît blanche.

Bougés de l'appareil (flou)

Lorsque l'appareil bouge alors que l'obturateur est ouvert, toute l'image semble floue. Ceci se produit plus souvent lorsque la vitesse d'obturation est faible.

Pour éviter le bougé, vous pouvez augmenter la sensibilité, utiliser le flash ou augmenter la vitesse d'obturation. Vous avez également la possibilité de poser l'appareil sur un trépied pour le stabiliser. Le risque de bougé étant plus important lorsque le déclencheur est actionné, utilisez la fonction anti-bougé photo, le retardateur, la commande à distance et le cordon de déclenchement pour éviter tout mouvement à l'appareil.

CCD (dispositif à couplage de charges)

Élément convertissant la lumière qui pénètre dans l'objectif en signaux électriques qui génèrent une image.

Espace couleur

Une plage définie de couleurs provenant du spectre utilisé. Dans les appareils numériques, [sRGB] est défini comme le standard par Exif. Dans cet appareil, [RGB Adobe] est également utilisé en raison de son expression des couleurs plus riche que sRGB.

Température de couleur

Expression numérique de la couleur de la source lumineuse éclairant le sujet. Exprimée en température absolue à l'aide de l'unité Kelvin (K). La lumière prend une teinte bleuâtre à mesure que la température augmente et une teinte rougeâtre à mesure que la température baisse.

DCF (règle de conception pour le système de fichiers de l'appareil)

Norme du système de fichiers pour appareils numériques établie par la Japan Electronics and Information Technology Industries Association (JEITA).

Profondeur de champ

Zone de mise au point. Elle dépend de l'ouverture, de la focale de l'objectif et de la distance séparant l'appareil du sujet. Sélectionnez par exemple une petite ouverture pour augmenter la profondeur de champ et inversement une grande ouverture pour diminuer la profondeur.

DPOF (Digital Print Order Format)

Règles d'écriture sur une carte comportant des images enregistrées des informations concernant les images spécifiques et le nombre d'exemplaires à imprimer. Les retirages peuvent être effectués en toute simplicité par un laboratoire photo.

EV (valeur d'exposition)

La valeur d'exposition est déterminée par la combinaison de la valeur d'ouverture et la vitesse d'obturation.

Correction IL

Possibilité de régler la luminosité de l'image en changeant la vitesse d'obturation et la valeur d'ouverture.

Exif (format de fichier d'image interchangeable pour appareils photo numériques)

Format de fichiers standard pour appareils numériques établi par la Japan Electronics and Information Technology Industries Association (JEITA).

Mise au point

Position dans le viseur qui détermine la mise au point. Sur cet appareil, vous avez le choix entre [Auto], [Sélection] et [Centre].

Histogramme

Graphique qui montre les points les plus sombres et les plus lumineux d'une image. L'axe horizontal représente la luminosité et l'axe vertical le nombre de pixels. Utile lorsque vous souhaitez faire référence à l'exposition d'une image.

JPEG

Méthode de compression des images. L'image est enregistrée au format JPEG lorsque le niveau de qualité est réglé sur ★★★ (excellent), ★★ (très bon) ou ★ (bon). Les images enregistrées au format JPEG conviennent pour la visualisation sur ordinateur ou l'envoi avec un message électronique.

Filtre ND (densité neutre)

Filtre doté de nombreux niveaux de saturation qui rectifie la luminosité sans affecter la photo.

Réduction du bruit

Permet de réduire le bruit (image grossière ou inégale) provoqué par une vitesse d'obturation faible.

NTSC/PAL

Ce sont des formats de sortie vidéo. NTSC est principalement utilisé au Japon, en Amérique du Nord et en Corée du Sud. PAL est principalement utilisé en Europe et en Chine.

Niveau qualité

Fait référence au taux de compression de l'image. Plus le taux de compression est faible, plus l'image est détaillée. L'image devient plus grossière à mesure que le taux de compression augmente.

Données RAW

Sortie de données d'images non éditées depuis le CCD. Les données RAW sont des données brutes avant traitement interne par l'appareil. Il est possible d'ajuster individuellement a posteriori les réglages de prise de vue, tels que la balance des blancs, le contraste, la saturation, le ton, l'espace couleur, la sensibilité et la netteté. En outre, les données RAW sont des données 12 bits qui contiennent 16 fois les informations des données 8 bits JPEG et TIFF. Des gradations riches sont possibles. Transférez des données RAW sur votre ordinateur et utilisez le logiciel fourni pour créer des données d'image avec des paramètres différents, comme JPEG ou TIFF.

Pixels enregistrés

Indique la taille de l'image en nombre de pixels. Plus il y a de pixels, plus l'image est grande.

Sensibilité

Degré de lumière. Avec une sensibilité élevée, il est possible de prendre des photos avec une vitesse d'obturation élevée même dans des endroits sombres, en réduisant les bougés de l'appareil. Toutefois, les images ayant une sensibilité élevée sont plus sensibles au bruit.

Vitesse d'obturation

Durée pendant laquelle l'obturateur est ouvert et la lumière atteint le CCD.

L'intensité de lumière qui atteint le CCD peut être modifiée grâce à la vitesse d'obturation.

sRGB (RVB standard)

Norme internationale d'espace couleur établie par la CEI (Commission électrotechnique internationale). Elle est définie à partir de l'espace couleur pour des écrans d'ordinateur et sert également de norme d'espace couleur pour Exif.

Vignettage

Le vignettage se produit lorsque les coins des images sont noircis parce que le sujet était bloqué par le parasoleil ou le filtre ou que le flash était bloqué.

Balance blancs

Pendant la prise de vue, la température de la couleur est réglée de façon à correspondre à la source de lumière pour que le sujet semble avoir la couleur correcte.







[Param. capture] Menu	104, 182
[Lecture] Menu	104, 182
[Préférences] Menu	105, 183
[Réglage perso] Menu	106, 184
Image auto	43, 50
Portrait	50
Paysage	50
Macro	50
Objet en mouvement	50
Scène de nuit mode Portrait	50
Flash désactivé	50
Nocturne	51
Mer & Neige	51
Texte	51
Soleil couchant	51
Enfants	51
Animal favori	51
Lumière tamisée	51
Musée	51
Aperçu	152, 153
A	
Accessoires optionnels	191
Adaptateur secteur	28
Adobe RGB	123
AF360FGZ	160
AF540FGZ	160
Affichage du guide	16, 174
Affichage immédiat	177
Affichage neuf images	71
Affichage zoom	70
Ajout de la date	85
Alimentation	32
Animal favori 	51
Anti-bougé photo	47
Aperçu	178
Aperçu 	152, 153
Aperçu numérique	152
Aperçu optique	152
Arrêt auto	176
AF (Autofocus)	124
Avertissement de sensibilité ISO	122





B

Balance blancs	118
Balance manuelle des blancs	119
Bip sonore	170
Bouton AE-L	99
Bouton Av (correction IL/Av)	99
Bouton UP (déploiement du flash)	99
Bouton de déverrouillage de l'objectif	98
Bouton de navigation ()	99, 101
Bouton Fn	99, 101
Bouton INFO	99, 101
Bouton (Lecture)	99, 101
Bouton MENU	99, 100
Bouton OK	99, 101
Bouton (Protection)	101
Bouton (Supprimer)	100
Bracketing automatique	149
Brillance (filtre numérique)	76

C

Câble USB	88
Câble vidéo	75
Cadre de visée	133
Capacité restante de stockage des images	27
Carte mémoire SD	29
Centrale pondérée	137
Changer la date	170
Connexion de l'imprimante	90
Contraste	117
Cordon de déclenchement	146
Correction automatique de sensibilité	121
Correction d'exposition	147
Correction du flash	154
Couleur (filtre numérique)	76
Courroie	24
CR-V3	26
Curseur de mode de mise au point	99



D	
Déclencheur.....	45, 98, 100
Dernière mémoire	182
Diaporama	73, 168
Doux (filtre numérique)	76
DPOF AUTO PRINT	95
Durée de lecture	27
Durée de mesure	137
E	
Éclairs multiples	165
Écran LCD	16, 22
Enfants 	51
Enfoncer à fond	45
Enfoncer à mi-course	45
Équipement audiovisuel	75
Espace couleur	123
Exposition	134
Exposition correcte	134
F	
Feu d'artifice	146
Filtre	76
Filtre numérique	76
Fixer l'exposition	131
Fixer la mise au point	130
Flash	54, 154
Flash (balance blancs)	118
Flash désactivé	50
Flash désactivé 	50
Flash externe	160
Flash incorporé	54, 154
Flash synchro contrôlé des contrastes	166
Fonction personnalisée	106
Formatage	169
H	
Heure monde	171
Histogramme	19, 178
I	
Image auto 	43, 50
Impression directe	88
Imprimer une photo	91
Informations capture	17, 18
Interrupteur principal	98, 100
L	
Laboratoire d'impression	85
Langue	33
Langue d'affichage	174
Lecture	18, 68
Levée du miroir	67
Lumière du jour (balance blancs)	118
Lumière fluo (balance blancs)	118
Lumière tamisée 	51
Lumineux	114
Luminosité de l'écran LCD	175
M	
Macro 	50
Mémorisation AE	148
Mémorisation de la mise au point	130
Menu Fn	108
Menu  Lecture]	104, 182
Menu  Param. capture]	104, 182
Menu  Préférences] Menu	105, 183
Menu  Réglage perso]	106, 184
Mer & Neige 	51
Message d'erreur	194
Mesure AE	136
Mesure spot	137
Méthode d'aperçu	153
Mince (filtre numérique)	76
Minuterie de mesure d'exposition	150
Miroir levé	190
Mise au point	124
Mise au point continue	131
Mise au point manuelle MF	132
Mode AF	127
Mode Av (Priorité ouverture)	142
Mode d'exposition	138
Mode de transfert	89
Mode P (Programme)	139
Mode B (Pose B)	146
Mode pr.de vue en rafale AFC	127
Mode priorité obturation Tv	140
Mode priorité ouverture Av	142
Mode prise de vues	108
Mode programme P	139
Mode sans cordon	162
Mode synchro flash hautes vitesses	162
Mode unique AfS	127
Molette de zoom	99

Multizone	136
Musée 	51
N	
N&B (filtre numérique)	76
Naturel	114
Netteté	117
Nettoyage du CCD	189
Ni-MH	26
Niveau de qualité	31, 116
Nocturne 	51
Nocturne (mode pose B)	146
Nom Fichier	176
NTSC	175
Nuageux (balance blancs)	118
Numérotation des fichiers	177
O	
Objectif	37, 186
Objet en mouvement 	50
Ombre (balance blancs)	118
Ouverture	135
P	
PAL	175
Palette de modes	52
Paysage 	50
PC-F	197
PictBridge	88
Piles	25
Piles alcalines	26
Piles lithium	26
Piles Ni-MH rechargeables	26
Pixels	115
Pixels enregistrés	31, 115
Point AF	128
Portrait 	50
Poussoir de déverrouillage de l'objectif	38
Prise de vue avec synchro flash plein jour	57
Prise de vue avec télécommande	64
Prise de vue en rafale	58
Profondeur de champ	135
Protéger	83
P-TTL (auto)	161
P-TTL (flash)	163

R

RAW	116
Réd yeux rges	57
Réduction des yeux rouges	164
Réduction du bruit	146
Réglage de la date	35
Réglage dioptrique	39
Réglage par défaut	33, 182
Réglages DPOF	85
Réinitialiser	179, 180
Retardateur	60
Rotation	69

S

Saturation	117
SCN (Scène)	50
Scène de nuit mode Portrait 	50
Sélect. & Suppr.	81
Sélecteur de mode	99, 110
Sensibilité	121
Sensibilité ISO	121
Sépia (filtre numérique)	76
Signal d'exposition	141, 143, 145
Soleil couchant 	51
sRGB	123
Style d'affichage	167
Superposer zone AF	21, 128
Suppr ttes images	80
Suppression d'une seule image	79
Supprimer	79
Synchro flash 2ème rideau	164
Système de sortie vidéo	175

T

Tache lumineuse	167, 178
Témoin d'accès à la carte	15
Témoin de mise au point	107, 132
Température de la couleur	119
Texte 	51
Ton de l'image	114
Tout imprimer	93
Tungstène (balance blancs)	118
TV	75
Tv (Priorité obturation) mode	140

U

Utilisation de la bague	
de diaphragme	188
Utilisation du menu	102

V

Valider sensibilité	126
Vignettage	205
Viseur	20, 39
Vitesse d'obturation	134

Z

Zoom	53
------------	----

Tous les appareils PENTAX achetés chez des revendeurs autorisés sont garantis contre tout défaut de fabrication pendant une période de douze mois suivant la date d'achat. Pendant cette période, les réparations et l'échange des pièces défectueuses sont effectuées gratuitement, sous réserve que le matériel ne présente aucune trace de choc, de corrosion par des produits chimiques ou par fuite de batterie, de dommage dû à l'infiltration de sable ou de liquide, de mauvaise manipulation ou de manipulation contraire au mode d'emploi ou de modifications par un réparateur non agréé. Le fabricant et son représentant agréé ne sont pas responsables des réparations ou modifications n'ayant pas fait l'objet d'accord expressément écrit, ni des dommages liés au retard ou à la perte d'usage du matériel ni à leurs conséquences quelles qu'elles soient, directes ou indirectes, causées par la défectuosité du matériel ou par toutes autres causes. Il est expressément reconnu par l'acheteur que la responsabilité du fabricant ou de ses représentants en matière de garantie, implicite ou explicite, est strictement limitée au remplacement des pièces comme indiqué ci-dessus. Il ne sera effectué aucun remboursement d'une réparation faite par un service après-vente non agréé par PENTAX.

Procédure pendant la période de garantie de 12 mois

Tout appareil PENTAX reconnu défectueux pendant la période de 12 mois suivant son achat devra être retourné au revendeur chez lequel l'achat a été effectué ou chez le fabricant. S'il n'existe pas de représentant agréé du fabricant dans votre pays, envoyez votre matériel directement au fabricant, en port payé. Dans ce cas, la période d'immobilisation du matériel risque d'être très longue en raison des procédures requises. Si le matériel est couvert par la garantie, la réparation sera effectuée et les pièces remplacées gracieusement avant de vous être renvoyé en état de fonctionnement. Si le matériel n'est plus sous garantie, la réparation sera facturée aux tarifs habituels du fabricant ou de son représentant. Les frais de port sont à la charge du propriétaire de l'équipement. Si votre matériel PENTAX a été acheté dans un autre pays que celui où vous souhaitez faire appliquer la garantie, les frais de remise en état peuvent vous être facturés par le représentant du fabricant de ce pays. Cependant, si le matériel est retourné au fabricant, il sera réparé gratuitement pendant la période de garantie, conformément à cette garantie. Dans tous les cas, les frais d'expédition et les taxes douanières seront à la charge de l'expéditeur. De façon à prouver la date de votre achat (si nécessaire), conservez la facture ou le reçu de cet achat pendant au moins un an. Avant d'expédier votre matériel en réparation, vérifiez d'abord que vous l'envoyez à un représentant officiel du fabricant ou à l'un de ses ateliers agréés, sauf s'il s'agit du fabricant lui-même. Demandez toujours un devis et ne faites procéder aux travaux de réparation qu'après accord écrit du devis.

- Cette garantie n'affecte en rien les droits fondamentaux du client.
- Les garanties locales disponibles chez les distributeurs PENTAX de certains pays peuvent remplacer cette garantie. Par conséquent, nous vous conseillons de lire attentivement la carte de garantie fournie avec votre produit au moment de l'achat ou de contacter le distributeur PENTAX de votre pays afin d'obtenir de plus amples informations et de recevoir une copie de la garantie.



Les batteries ne figurent pas au nombre des déchets ménagers. Veuillez à déposer vos batteries usagées dans un point de collecte adapté.

Les appareils usagés ou défectueux ne figurent pas au nombre des déchets ménagers. Veuillez à jeter vos vieux appareils dans le respect de l'environnement ou à nous les retourner.



La marque CE signifie que l'appareil est conforme aux directives de l'Union Européenne.

For customers in USA**STATEMENT OF FCC COMPLIANCE**

This device complies with Part 15 of the FCC Rules. Operation is subject to the following two conditions: (1) This device may not cause harmful interference, and (2) this device must accept any interference received, including interference that may cause undesired operation. Changes or modifications not approved by the party responsible for compliance could void the user's authority to operate the equipment.

This equipment has been tested and found to comply with the limits for a Class B digital device, pursuant to part 15 of the FCC Rules.

These limits are designed to provide reasonable protection against harmful interference in a residential installation. This equipment generates, uses and can radiate frequency energy and, if not installed and used in accordance with the instructions, may cause harmful interference to radio communications. However, there is no guarantee that interference will not occur in a particular installation.

If this equipment does cause harmful interference to radio or television reception, which can be determined by turning the equipment off and on, the user is encouraged to try to correct the interference by one or more of the following measures:

- Reorient or relocate the receiving antenna.
- Increase the separation between the equipment and receiver.
- Connect the equipment into an outlet on a circuit different from that to which the receiver is connected.

* Consult the dealer or an experienced radio/TV technician for help.

For customers in Canada

This Class B digital apparatus meets all requirements of the Canadian Interference - Causing Equipment Regulations.

Pour les utilisateurs au Canada

Cet appareil numérique de la classe B respecte toutes les exigences du Règlement sur le matériel brouilleur du Canada.

Declaration of Conformity
According to 47CFR, Parts 2 and 15 for
Class B Personal Computers and Peripherals

We: PENTAX Imaging Company
A Division of PENTAX of America, Inc.

Located at: 600 12th Street, Suite 300
Golden, Colorado 80401 U.S.A.
Phone: 303-799-8000 FAX: 303-790-1131

Declare under sole responsibility that the product identified herein complies with 47CFR Parts 2 and 15 of the FCC rules as a Class B digital device. Each product marketed is identical to the representative unit tested and found to be compliant with the standards. Records maintained continue to reflect the equipment being produced can be expected to be within the variation accepted, due to quantity production and testing on the statistical basis as required by 47CFR §2.909. Operation is subject to the following two conditions: (1) This device may not cause harmful interference, and (2) This device must accept any interference received, including interference that may cause undesired operation. The above named party is responsible for ensuring that the equipment complies with the standards of 47CFR §15.101 to §15.109.

Product Name: PENTAX Digital Still Camera

Model Number: ***K100D***

Contact person: Customer Service Manager

Date and Place: June, 2006, Colorado

Information relative à la mise au rebut



1. Au sein de l'Union européenne

Si ce symbole est inscrit sur votre produit, cela signifie que les produits électriques et électroniques usagés ne doivent pas être mélangés aux ordures ménagères. Il existe un système de collecte spécifique pour ces produits.

Les dispositifs électriques et électroniques usagés doivent être traités séparément et conformément à la législation qui prévoit un traitement, une récupération et un recyclage spécifiques pour ces produits.

Conformément à la législation en vigueur, les foyers au sein des états membres de l'UE peuvent retourner gratuitement leurs équipements électriques et électroniques aux entreprises de collecte appropriées*. Dans certains pays, votre revendeur local peut reprendre votre ancien produit gratuitement si vous achetez un produit neuf similaire.

*Veuillez vous renseigner auprès des autorités locales.

En jetant ce produit correctement, vous êtes sûr que ces déchets subiront le traitement, la récupération et le recyclage adéquats et vous aidez à prévenir les éventuels effets négatifs pour l'environnement et la santé publique qu'une mise au rebut inadaptée pourrait entraîner.

2. Hors de l'UE

Si vous souhaitez jeter votre produit, veuillez contacter avec les autorités locales pour connaître la méthode appropriée de mise au rebut.

En Suisse : les équipements électriques et électroniques usagés peuvent être retournés gratuitement au vendeur, même si vous n'achetez pas de nouveaux produits. Une liste des usines de collecte est disponible sur les sites www.swico.ch ou www.sens.ch.

PENTAX Corporation 2-36-9, Maeno-cho, Itabashi-ku, Tokyo 174-8639, JAPAN
(<http://www.pentax.co.jp/english>)

**PENTAX Europe GmbH
(European Headquarters)** Julius-Vosseler-Strasse, 104, 22527 Hamburg, GERMANY
(HQ - <http://www.pentaxeurope.com>)
(Germany - <http://www.pentax.de>)
Hotline: 0180 5 736829 / 0180 5 PENTAX
Austria Hotline: 0820 820 255 (<http://www.pentax.at>)

PENTAX U.K. Limited PENTAX House,
Heron Drive, Langley, Slough, Berks SL3 8PN, U.K.
(<http://www.pentax.co.uk>) Hotline: 0870 736 8299

PENTAX France S.A.S. 112 Quai de Bezons - BP 204, 95106 Argenteuil Cedex, FRANCE
(<http://www.pentax.fr>)
Hotline: 0826 103 163 (0,15€ la minute) Fax: 01 30 25 75 76
Email: http://www.pentax.fr_fr/photo/contact.php?photo&contact

PENTAX (Schweiz) AG Widenholzstrasse 1 Postfach 367 8305 Dietlikon, SWITZERLAND
(<http://www.pentax.ch>)

PENTAX Scandinavia AB P.O. Box 650, 75127 Uppsala, SWEDEN
(<http://www.pentax.se>)

PENTAX Imaging Company
A Division of PENTAX of America, Inc.

(Headquarters)
600 12th Street, Suite 300 Golden, Colorado 80401, U.S.A.
(Distribution & Service Center)
16163 West 45th Drive, Unit H Golden, Colorado 80403, U.S.A.
(<http://www.pentaximaging.com>)

PENTAX Canada Inc. 1770 Argentia Road Mississauga, Ontario L5N 3S7, CANADA
(<http://www.pentax.ca>)



Le fabricant se réserve le droit de modifier à tout moment les spécifications, le design et le choix des fournisseurs sans notification préalable.