

PENTAX™

Appareil photo numérique

Optio X

Mode d'emploi



PictBridge

La lecture du mode d'emploi vous permettra de bénéficier d'un fonctionnement optimal de votre appareil.

Nous vous remercions d'avoir choisi cet appareil photo numérique PENTAX Optio X. Veuillez lire le mode d'emploi préalablement à l'utilisation de l'appareil afin de tirer le meilleur parti des fonctions de ce produit. Ce document, qui est à conserver après lecture, sera un outil précieux pour vous aider à comprendre l'ensemble des caractéristiques de l'appareil.

Droits d'auteur

Les images prises à l'aide de l'Optio X destinées à un usage autre que privé ne peuvent être utilisées sans autorisation préalable, tel que défini par le Copyright Act (législation relative aux droits d'auteur en vigueur aux États-Unis). Soyez particulièrement attentif aux restrictions concernant l'usage privé de certains types d'images : prises lors de manifestations, dans le cadre de l'entreprise ou destinées à être exposées. Les images prises dans le but d'obtenir des droits d'auteur ne peuvent être utilisées autrement que dans le cadre des droits d'auteur définis par le Copyright Act, et une vigilance particulière est également recommandée à cet égard.

Marques déposées

- PENTAX, Optio et smc PENTAX sont des marques de fabrique de PENTAX Corporation.
- Le logo SD  est une marque de fabrique.
- Toutes les autres marques ou noms de produits sont des marques déposées de leurs sociétés respectives.

À l'attention des utilisateurs de cet appareil

- Il existe un risque d'effacement des données enregistrées ou de mauvais fonctionnement de l'appareil en cas d'utilisation à proximité d'installations génératrices de forts rayonnements électromagnétiques ou de champs magnétiques.
- L'écran à cristaux liquides utilisé dans l'affichage ACL a été conçu grâce à une technologie de très haute précision. Bien que le taux de pixels effectifs soit d'au minimum 99,99 %, il est possible que 0,01 % ou moins des pixels restent inactifs ou au contraire soient actifs alors qu'ils ne devraient pas l'être. Ceci n'a toutefois aucun effet sur l'image enregistrée.

Ce produit est compatible avec PRINT Image Matching III ; les appareils photo numériques, imprimantes et logiciels dotés de la technologie PRINT Image Matching permettent aux utilisateurs de réaliser des photos qui sont plus fidèles à leurs intentions. Certaines fonctions sont indisponibles sur les imprimantes non compatibles avec Print Image Matching III.

Copyright 2001 Seiko Epson Corporation. Tous droits réservés.

PRINT Image Matching est une marque déposée de Seiko Epson Corporation.

Le logo PRINT Image Matching est une marque de fabrique de Seiko Epson Corporation.

« PictBridge »

« PictBridge » permet à l'utilisateur de raccorder directement l'imprimante et l'appareil photo numérique grâce à la norme unifiée d'impression directe des images. Quelques étapes simples suffiront à imprimer vos images directement depuis l'appareil photo.

- Il est possible que les illustrations et l'écran d'affichage de l'écran ACL figurant dans le présent manuel diffèrent du produit réel.

POUR UNE UTILISATION EN TOUTE SÉCURITÉ DE VOTRE APPAREIL

Nous avons pris le plus grand soin dans la conception de cet appareil pour vous permettre de l'utiliser en toute sécurité. Cependant, veillez à bien suivre les précautions d'emploi énumérées sur cette page et représentées par des pictogrammes.



Danger

Ce pictogramme indique que l'utilisateur risque de rencontrer de graves difficultés en cas de non-observation de la précaution d'emploi spécifiée.



Attention

Ce pictogramme indique que l'utilisateur risque de rencontrer des difficultés légères ou assez graves ou que l'utilisation de l'appareil peut s'avérer dangereuse en cas de non-observation de la précaution d'emploi spécifiée.

À propos de votre appareil



Danger

- N'essayez jamais de démonter ou de modifier l'appareil. L'appareil contient des pièces sous haute tension et il existe un risque de décharge électrique.
- N'essayez jamais de toucher les parties internes de l'appareil visibles à la suite d'une chute ou pour toute autre raison car il existe un risque de décharge électrique.
- Afin d'éviter tout risque d'ingestion accidentelle, maintenez la carte mémoire SD hors de portée des jeunes enfants. Faites immédiatement appel à un médecin en cas d'ingestion accidentelle.
- Il est dangereux d'enrouler la courroie de l'appareil autour du cou. Soyez particulièrement vigilant avec les enfants en bas âge.
- Retirez immédiatement la batterie de l'appareil et contactez votre centre de réparation PENTAX le plus proche en cas de fumée, d'odeur suspecte ou d'un quelconque dysfonctionnement. Prolonger l'utilisation de l'appareil dans ces conditions peut résulter en des risques d'incendie ou de décharge électrique.

Attention

- N'essayez jamais de démonter la pile ou de la mettre en court-circuit. Ne la jetez jamais au feu, elle pourrait exploser.
- Ne chargez jamais des piles autres que les piles lithium-ion rechargeables D-LI8 car elles pourraient exploser ou s'enflammer.
- Ne placez pas votre doigt sur le flash lors de son déclenchement car cela comporte un risque de brûlure.
- Ne déclenchez pas le flash s'il est en contact avec vos vêtements, sous peine de décoloration de ces derniers.
- En cas de fuite de la batterie et de contact avec les yeux, ne les frottez pas. Rincez-les à l'eau claire et consultez immédiatement un médecin.
- En cas de contact avec la peau ou les vêtements, lavez les zones affectées avec de l'eau.
- Retirez immédiatement les piles de l'appareil si elles chauffent ou commencent à fumer. Veillez à ne pas vous brûler pendant cette opération.
- Certaines parties de l'appareil chauffent pendant l'utilisation de l'appareil. Soyez vigilant, de légères brûlures étant possibles en cas de maniement prolongé.
- Si l'écran ACL est endommagé, faites attention aux morceaux de verre. De même, veillez à ce que le cristal liquide n'entre pas en contact avec la peau, les yeux ou la bouche.

À propos du socle USB

Danger

- Veillez à utiliser le voltage exclusivement spécifié pour ce produit. Il existe un risque d'incendie ou de décharge électrique en cas d'utilisation d'une alimentation ou d'un voltage autre que celui spécifié. Le voltage spécifié est 100-240 V CA.
- Ne démontez pas et ne modifiez pas ce produit, sous peine d'incendie ou de décharge électrique.
- Arrêtez immédiatement l'appareil et contactez un centre de réparation PENTAX en cas de fumée, d'odeur suspecte ou d'un quelconque dysfonctionnement. Toute utilisation prolongée dans ces conditions peut provoquer un incendie ou une décharge électrique.
- En cas de pénétration d'eau à l'intérieur de l'appareil, contactez un centre de réparation PENTAX. Toute utilisation prolongée dans ces conditions peut provoquer un incendie ou une décharge électrique.
- En cas d'orage en cours d'utilisation, débranchez le cordon d'alimentation et arrêtez l'appareil. Toute utilisation prolongée dans ces conditions peut provoquer des dommages, un incendie ou une décharge électrique.
- Essuyez la prise du cordon d'alimentation en présence de poussière. Cela pourrait en effet provoquer un incendie.

Attention

- Ne posez pas d'objet lourd sur le cordon d'alimentation secteur, ne laissez pas d'objet lourd choir sur ce cordon et évitez toute déformation excessive susceptible de le détériorer. Si le cordon d'alimentation secteur est endommagé, contactez un centre de réparation PENTAX.
- Ne court-circuitez pas et ne touchez pas les sorties du produit lorsqu'il est sous tension.
- Assurez-vous de débrancher le cordon d'alimentation secteur lorsque vous n'utilisez pas le socle USB.
- Ne branchez pas le cordon d'alimentation secteur avec les mains mouillées. Cela pourrait provoquer une décharge électrique.
- Ne soumettez pas le produit à des chocs importants et ne le laissez pas tomber sur une surface dure, sous peine de dysfonctionnement.

Précautions d'utilisation

- Emportez le descriptif du réseau de service après-vente international inclus dans la boîte ; il vous sera utile en cas de problèmes.
- Lorsque l'appareil n'a pas été utilisé pendant une longue période, vérifiez qu'il fonctionne toujours correctement, notamment avant de prendre des photos importantes (telles que des photos de mariage ou de voyages). Le contenu des enregistrements ne peut être garanti si l'enregistrement, la lecture ou le transfert des données vers un ordinateur, etc. n'est pas possible en raison d'un dysfonctionnement de votre appareil ou du support d'enregistrement (carte mémoire SD), etc.
- L'objectif de cet appareil n'est pas interchangeable ni amovible.
- N'utilisez jamais de solvants tels que diluants, alcool ou essence pour nettoyer l'appareil.
- Évitez de conserver l'appareil dans des endroits où la température est élevée ou dans des endroits humides. Soyez particulièrement vigilant à l'égard des véhicules où des températures très importantes sont possibles.
- Évitez de stocker l'appareil dans une pièce où se trouvent des pesticides ou des produits chimiques. Stockez l'appareil dans un endroit bien ventilé pour éviter la formation de moisissures.
- Protégez votre appareil contre la pluie, l'eau ou tout autre liquide car il n'est pas étanche. S'il est mouillé ou éclaboussé, séchez-le immédiatement avec un chiffon sec et doux.
- Assurez-vous que l'appareil n'est pas soumis à des chocs ou vibrations importantes ou à de fortes pressions. Protégez-le par un sac matelassé lorsque vous le transportez en voiture, moto ou bateau, etc.
- La fourchette de température d'utilisation de l'appareil est comprise entre 0 °C et 40 °C (32 °F et 104 °F).
- L'écran à cristaux liquides s'assombrit à des températures avoisinant 60 °C (140 °F) mais redevient normal à une température normale.
- L'affichage de l'écran à cristaux liquides s'effectue plus lentement par basse température. Ceci fait partie des propriétés de tout écran à cristaux liquides et ne constitue pas un défaut de fonctionnement.
- Pour que votre appareil conserve ses performances optimales, nous vous conseillons de le faire réviser tous les ans ou tous les deux ans.

- Les brusques changements de température peuvent entraîner la formation de gouttelettes de condensation à l'intérieur comme à l'extérieur de l'appareil. Dans un tel cas, mettez l'appareil dans un sac. Sortez-le seulement lorsqu'il aura atteint la température ambiante.
- Veillez à ce qu'aucun élément étranger, terre, sable, poussière, eau, gaz, sel, etc. ne pénètre dans l'appareil car il pourrait l'endommager. Essuyez toute goutte d'eau éventuellement présente sur l'appareil.
- Reportez-vous aux "Précautions d'utilisation d'une carte mémoire SD" (p.21) pour la carte mémoire SD.
- N'appuyez pas fortement sur l'écran ACL car cela pourrait l'endommager ou conduire à un dysfonctionnement.
- Veillez à ne pas vous asseoir avec l'appareil rangé dans votre poche arrière, sous peine de détérioration de ce dernier ou de l'écran ACL.
- Si vous placez l'appareil sur un pied, veillez à ne pas serrer excessivement la vis du filetage du pied sur l'appareil.
- Le cordon d'alimentation secteur D-CO24 fourni avec l'appareil est prévu pour être exclusivement utilisé avec le socle USB D-CR24. Ne l'utilisez pas avec un autre équipement.

Table des matières

POUR UNE UTILISATION EN TOUTE SECURITÉ DE VOTRE APPAREIL...	1
Précautions d'utilisation	3
Contents	5
Composition du manuel d'utilisation	9
Vérification du contenu de l'emballage	10
Descriptif de l'appareil	11
Noms des éléments fonctionnels	12
Indications de l'écran	12
Préparation de l'appareil	15
Mise en place de la courroie	15
Alimentation de l'appareil	16
Installation de la batterie	16
Charge de la batterie	18
Installation de la carte mémoire SD	20
Pixels enregistrés et niveau de qualité	22
Mise sous/hors tension de l'appareil	24
Mise sous tension de l'appareil	24
Mise hors tension de l'appareil	25
Mise sous tension de l'appareil en mode lecture seule	26
Utilisation de l'appareil	27
Prise en main de l'appareil	27
Rotation de l'objectif et de l'écran ACL	27
Prise de vues avec l'appareil dans le socle USB	28
Utilisation d'un trépied	29
Réglages initiaux	30
Réglage de la langue d'affichage	31
Réglage de la date et de l'heure	32
Démarrage rapide	34
Prise de vue images fixes	34
Lecture des images fixes	37
Lecture des images	37
Lecture de l'image précédente ou suivante	38
Rotation de l'image affichée	38
Opérations de base	40
Compréhension des fonctions des boutons	40
Modes capture et dictaphone	40
Mode lecture	42
Menus	44
Utilisation des menus	44
Exemple d'une opération de menu	46
Liste des menus	48
Utilisation de Mon menu	51

Opérations de prise de vue	53
Choix des réglages optimaux par l'appareil lui-même (mode programme).....	53
Sélection du mode photo en fonction de la scène.....	55
Prise de vue en basse lumière (modes nocturne, portrait scène nocturne, feux d'artifice)	57
Prise de vues de votre animal familier (mode animaux domestiques)	58
Prise de vue panoramique (mode aide panorama)	59
Utilisation du zoom	61
Réglage de l'exposition (correction d'exposition)	63
Utilisation du retardateur	64
Prise de vue en série (modes prise de vue en continu et prise de vues multiples).....	66
Changement automatique des conditions de prise de vue (bracketting auto).....	68
Prise de vue à un intervalle spécifié (prise de vue par intervalles)	70
Affichage du paramétrage de la prise de vue en mode capture	73
Réglage des fonctions de la prise de vue	75
Sélection du mode centre.....	75
Sélection du mode flash	78
Sélection des pixels enregistrés	79
Sélection du niveau de qualité.....	81
Réglage de la balance des blancs.....	82
Réglage des conditions d'AF.....	84
Réglage de la plage de mesure pour déterminer l'exposition (Mesure AE)	86
Réglage de la sensibilité.....	87
Réglage de la durée de l'affichage immédiat (Affich. immédiat).....	88
Réglage de la netteté (Netteté)	89
Réglage de la saturation.....	90
Réglage du contraste (Contraste)	91
Sauvegarde des réglages (Mémoire)	92
Réinitialisation des valeurs par défaut des fonctions de prise de vue uniquement	94
Enregistrement de séquences vidéo	95
Enregistrement de séquences vidéo	95
Enregistrement de séquences vidéo en noir et blanc ou sépia (mode couleur)	98
Séquences vidéo en mode avance rapide	99
Lecture et suppression des images	100
Lecture des images fixes	100
Passage du mode capture au mode lecture.....	100





Lecture des images fixes	100
Affichage neuf images et affichage par dossier	101
Lecture zoom	103
Affichage du paramétrage de la prise de vue en mode lecture	105
Diaporama	106
Lecture de séquences vidéo	108
Lecture d'une séquence vidéo	108
Raccordement de l'appareil à l'équipement audiovisuel	110
Suppression d'images	111
Suppression d'une seule image ou de fichiers son	111
Suppression des images et des fichiers son sélectionnés (à partir de l'affichage neuf images)	113
Suppression de toutes les images	114
Protection des images et des fichiers son contre l'effacement (Protéger)	115
Édition et impression d'images fixes	117
Édition d'images fixes	117
Modification de la taille et de la qualité d'image (Redéfinir)	117
Recadrage des images	119
Copie de fichiers	121
Édition de photographies avec des filtres numériques	123
Édition de séquences vidéo	124
Réglage de l'impression (DPOF)	128
Impression d'images uniques	128
Impression de toutes les images	130
Impression à l'aide de PictBridge	131
Raccordement de l'appareil à l'imprimante	131
Impression d'images uniques	132
Impression de toutes les images	134
Impression d'images à l'aide des réglages DPOF	135
Déconnexion du câble de l'imprimante	135
Enregistrement et lecture du son	136
Enregistrement de son (mode dictaphone)	136
Lecture du son	138
Ajout d'un message vocal aux images	139
Enregistrement d'un message vocal	139
Lecture du message vocal	140
Réglages	142
Réglages de l'appareil	142
Formatage de la carte mémoire SD ou de la mémoire intégrée	142
Changement de la date et de l'heure	143
Changement des réglages sonores	144
Réglage de l'heure	146
Changement de la langue d'affichage	148

Modification du nom de dossier de l'image	148
Changement du réglage de l'écran	150
Changement du système de sortie vidéo	153
Changement du mode de connexion USB	154
Réglage du temps de mise en veille.....	155
Réglage de la mise hors tension automatique	156
Réinitialisation des réglages par défaut (Réinitial.)	157
Réglage de l'alarme	158
Vérification de l'alarme	158
Réglage de l'alarme.....	159
Mise hors tension de l'alarme.....	160

Annexe **162**

Liste des villes Heure monde	162
Réglages par défaut.....	163
Accessoires optionnels.....	167
Messages.....	168
Problèmes de prise de vue	170
Caractéristiques principales.....	173
GARANTIE	176
.....	179

La signification des symboles utilisés dans le mode d'emploi est présentée ci-dessous.

	renvoie à une page de référence fournissant des explications sur l'opération.
	précise des informations utiles à connaître.
	indique les précautions à prendre lors du maniement de l'appareil.
	<p>Les icônes au-dessus du titre indiquent les modes capture qui peuvent activer la fonction.</p> <p>Ex. </p> <p style="text-align: center;">Réglage de la netteté (Netteté)</p>

Composition du manuel d'utilisation

Ce mode d'emploi est constitué des chapitres suivants.

1 Préparation de l'appareil

Ce chapitre explique ce que vous devez faire avant d'effectuer les premières photos. Il est important que vous en preniez connaissance et que vous suiviez les instructions qui y sont données.

2 Démarrage rapide

Ce chapitre fournit les informations relatives à la manière simplifiée de prendre des photos et de lire les images. Il permet de démarrer la prise de vue ou de lire les images immédiatement.

3 Opérations de base

Ce chapitre explique les opérations de base comme les fonctions des boutons ainsi que l'utilisation des menus. Pour plus de renseignements, reportez-vous respectivement aux chapitres ci-dessous.

4 Opérations de prise de vue

Ce chapitre décrit les différentes possibilités de prise d'images fixes et explique comment régler les fonctions s'y rattachent.

5 Lecture et suppression des images

Ce chapitre indique comment lire les images fixes et les séquences vidéo sur l'appareil ou un téléviseur et comment supprimer des images sur l'appareil.

6 Édition et impression d'images fixes

Ce chapitre décrit les différentes possibilités d'impression d'images fixes et d'édition d'images à l'aide de l'appareil. Pour les instructions relatives à l'impression ou à l'édition d'images sur un ordinateur, reportez-vous au « Manuel de Branchement à l'Ordinateur : Profitez Pleinement de Vos Photos Numériques sur Votre Ordinateur ».

7 Enregistrement et lecture du son

Ce chapitre explique comment enregistrer des fichiers ne comportant que du son ou ajouter du son (message vocal) à une image puis comment lire les messages vocaux.

8 Réglages

Ce chapitre explique comment régler les fonctions annexes de l'appareil.

9 Annexe

Cette section donne des solutions de dépannage et répertorie les accessoires optionnels.

1

2

3

4

5

6

7

8

9

Vérification du contenu de l'emballage



Appareil photo
Optio X

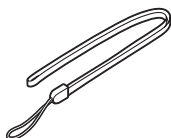

Courroie
O-ST20 (*)

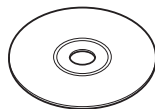

Logiciel (CD-ROM)
S-SW24

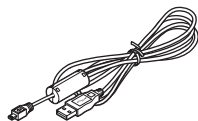

Câble USB
I-USB7 (*)

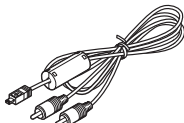

Câble AV
I-AVC7 (*)



Batterie lithium-ion
rechargeable D-LI8 (*)



Socle USB
D-CR24



Cordon d'alimentation secteur
D-CO24



Mode d'emploi
(c'est-à-dire le présent
manuel)

Les articles suivis d'un astérisque (*) sont également disponibles comme accessoires optionnels.

Pour les autres accessoires optionnels, reportez-vous à "Accessoires optionnels" (p.167).

Descriptif de l'appareil

Vue avant

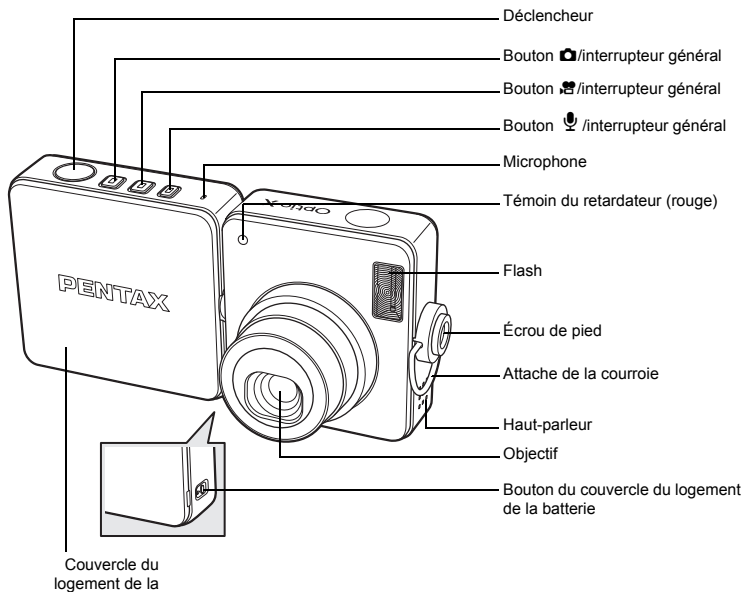

Vue arrière

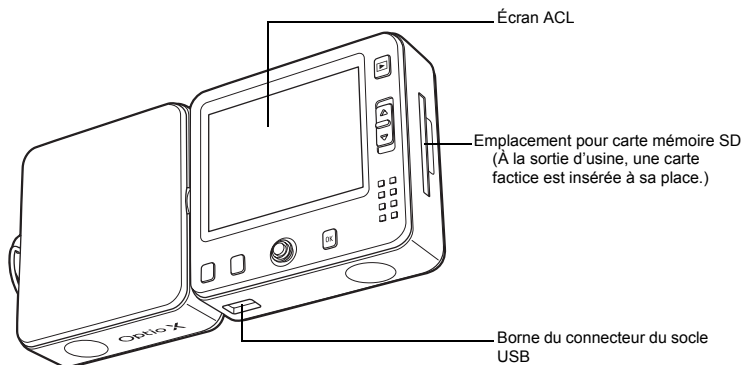

Noms des éléments fonctionnels

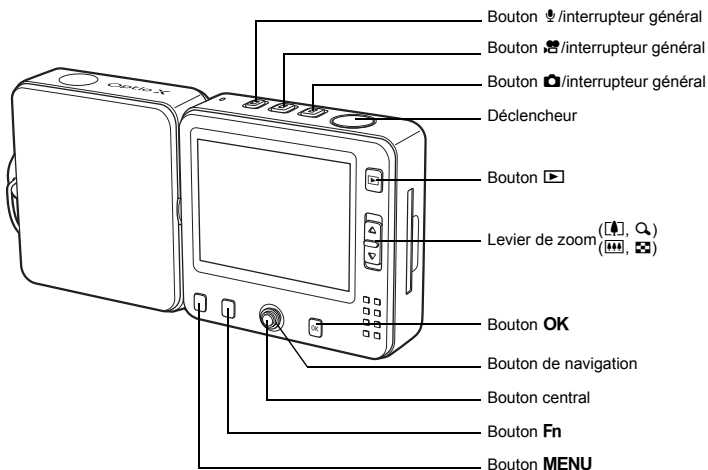





Pour les fonctions de chaque bouton, reportez-vous à "Compréhension des fonctions des boutons" (pp. 40-43).

Indications de l'écran

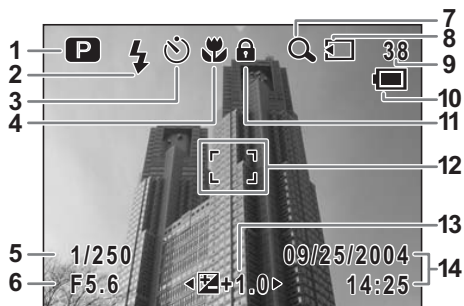
Affichage normal en mode capture d'images fixes

Des informations comme les conditions de prise de vue s'affichent.



- | | |
|-----------------------------------|---|
| 1 Mode de prise de vue (p.55) | 9 Capacité de stockage des images restantes |
| 2 Mode du flash (p.78) | 10 Témoin de la batterie (p.19) |
| 3 Mode prise de vues (pp.64 - 72) | 11 Icône de verrouillage des clés (p.36) |
| 4 Mode centre (p.75) | 12 Mire de mise au point (p.34) |
| 5 Vitesse d'obturation | 13 Correction EV (p.63) |
| 6 Ouverture | 14 Date et heure (p.32) |
| 7 Icône du zoom numérique (p.61) | |
| 8 État de la mémoire (p.25) | |
-  : mémoire intégrée (sans carte)
 : carte mémoire SD
 : carte protégée en écriture

Affichage plein écran en mode capture d'images fixes

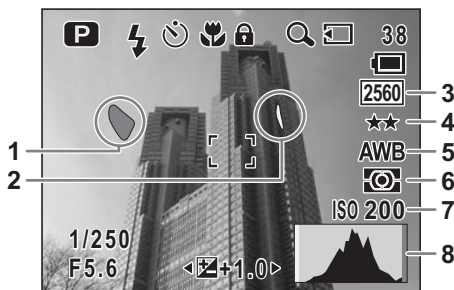

- | | |
|---|-------------------------|
| 1 Partie lumineuse (clignotement rouge) | 5 Balance blancs (p.82) |
| 2 Partie sombre (clignotement jaune) | 6 Mesure AE (p.86) |
| 3 Pixels enregistrés (p.79) | 7 Sensibilité (p.87) |
| 4 Qualité (p.81) | 8 Histogramme (p.74) |

À propos des parties lumineuses et sombres

Lorsqu'une zone de la photo est tellement lumineuse qu'elle apparaît blanche, la zone indiquée émet un clignotement rouge en signe d'avertissement. De même, lorsqu'une zone est tellement sombre qu'elle apparaît noire, la zone indiquée émet un clignotement jaune.

Affichage plein écran en mode lecture d'image fixe

Des informations comme les conditions de prise de vue sont affichées. B1 à B7 n'apparaissent que lorsque [Histogramme + Info] est sélectionné. B8 n'apparaît que lorsque [Histogramme] ou [Histogramme + Info] est sélectionné. (p.105)

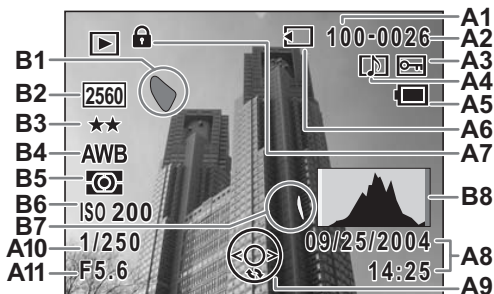

- | | |
|---|--|
| A1 Numéro de dossier | A10 Vitesse d'obturation |
| A2 Numéro de fichier | A11 Ouverture |
| A3 Icône de protection (p.115) | B1 Partie lumineuse (clignotement rouge) (p.13) |
| A4 Icône de message vocal (p.140) | B2 Pixels enregistrés (p.79) |
| A5 Témoin de la batterie (p.19) | B3 Qualité (p.81) |
| A6 État de la mémoire (p.25) | B4 Balance blancs (p.82) |
| : mémoire intégrée (sans carte) | B5 Mesure AE (p.86) |
| : carte mémoire SD | B6 Sensibilité (p.87) |
| : carte protégée en écriture | B7 Partie sombre (clignotement jaune) (p.13) |
| A7 Icône de verrouillage des clés (p.36) | B8 Histogramme (p.74) |
| A8 Date et heure (p.32) | |
| A9 Guide du bouton de navigation | |

Guide des opérations

Un guide des boutons apparaît sur l'écran ACL en cours d'utilisation.

Les boutons sont représentés comme indiqué ci-dessous.

Bouton de navigation (▲)	▲
Bouton de navigation (▼)	▼
Bouton de navigation (◀)	◀
Bouton de navigation (▶)	▶
Bouton MENU	

Levier de zoom	
Bouton OK	
Déclencheur	
Bouton Fn	

Mise en place de la courroie

Mettez en place la courroie (O-ST20) fournie avec l'appareil.

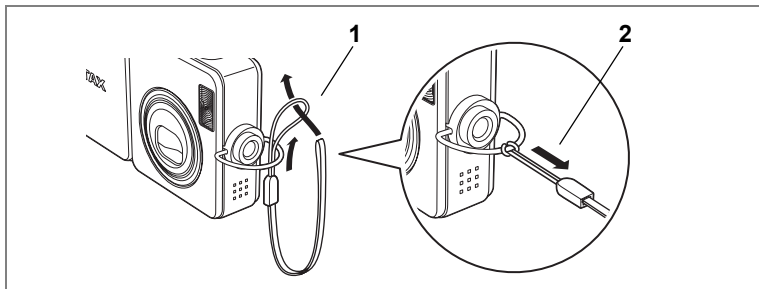

- 1** Glissez l'extrémité étroite de la courroie dans l'attache de la courroie.
- 2** Passez l'autre extrémité dans la boucle et tirez pour l'ajuster.

Retirez le couvercle du logement de la batterie

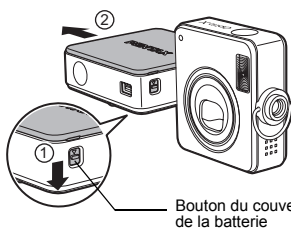

Insérez la batterie

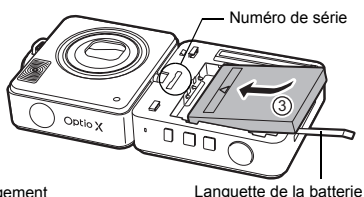

* Le numéro de série se trouve sur l'appareil une fois le couvercle du logement de la batterie retiré.

Installation de la batterie

La batterie est fournie avec l'appareil. Insérez-la dans le logement prévu à cet effet. Pour la charger, placez l'appareil sur le socle USB.

1 Appuyez sur le bouton du couvercle du logement de la batterie situé sur le côté de l'écran ACL.

Faites tourner la partie objectif de l'appareil pour faire apparaître le bouton du couvercle du logement de la batterie.

2 Maintenez le bouton enfoncé et faites glisser le couvercle du logement de la batterie dans le sens indiqué par la flèche.

Retirez le couvercle de l'appareil.



Tirez délicatement sur le couvercle du logement de la batterie tout en le faisant coulisser afin de ne pas l'endommager.

3 Insérez la batterie de sorte que le symbole ▲ soit dirigé vers l'objectif.

Veillez à ce que la languette de la batterie soit visible et ne reste pas à l'intérieur de l'appareil ; elle sert en effet à extraire la batterie.

4 Refermez le couvercle du logement de la batterie.

Faites glisser le couvercle à partir du côté de l'appareil où se trouve la prise de la carte mémoire SD et enfoncez-le jusqu'à ce que vous entendiez un clic. Le couvercle du logement de la batterie s'adapte sur l'appareil de manière à ce que le X du logo PENTAX soit le plus près possible de l'objectif.

Retrait de la batterie

1 Retirez le couvercle du logement de la batterie.

Reportez-vous aux étapes 1 et 2 à la page précédente.

2 Tirez sur la languette pour soulever la batterie.

Retirez la batterie de l'appareil.



- Cet appareil utilise une batterie rechargeable lithium-ion D-LI8. L'utilisation de toute autre type de batterie risque d'endommager l'appareil et de provoquer un dysfonctionnement.
- Veillez à introduire correctement la batterie. Une mauvaise orientation peut provoquer un dysfonctionnement.
- Ne tentez pas d'extraire la batterie alors que l'appareil est sous tension.
- En cas d'inactivité prolongée de l'appareil, retirez la batterie.
- La date est réinitialisée si la batterie reste longtemps hors de l'appareil.

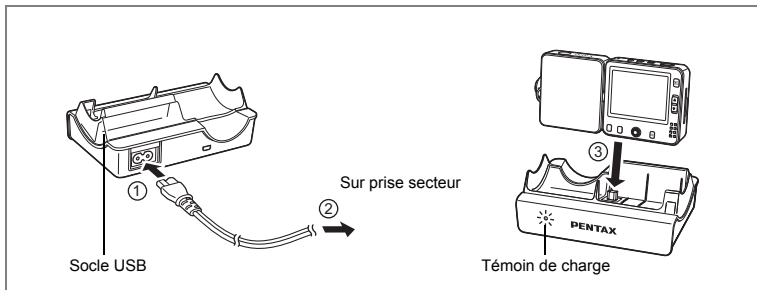

Lorsque l'appareil est utilisé pour la première fois ou suite à une longue période de non-utilisation, ou si le message [Piles épuisées] apparaît, chargez la batterie comme indiqué ci-dessous.

Charge de la batterie

- 1 Branchez le cordon d'alimentation secteur D-CO24 au socle USB.**
- 2 Branchez le cordon d'alimentation secteur dans la prise secteur.**
- 3 Placez l'appareil sur le socle USB.**

Assurez-vous que le connecteur situé à la base de l'écran ACL est inséré dans la borne du socle USB.

En cours de charge, le témoin du socle USB est rouge.

Il s'éteint une fois la batterie chargée.



- Le temps nécessaire à une charge complète est d'environ 110 minutes maximum. La plage de température ambiante pour une charge correcte de la batterie est comprise entre 0 et 40 °C. (Le temps de charge peut varier en fonction de la température ambiante et des conditions de charge.)
- La batterie atteint la fin de sa durée de vie lorsqu'elle commence à se décharger peu de temps après la charge. Remplacez-la par une nouvelle batterie.



- N'utilisez pas le socle USB pour charger un appareil autre que l'Optio X équipé de la batterie rechargeable lithium-ion D-LI8 sous peine d'entraîner une surchauffe ou d'endommager le matériel.
- Si l'appareil est inséré correctement mais que le témoin de charge ne s'allume pas, le problème peut provenir du socle USB, de l'appareil ou de la batterie. Remplacez la batterie par une neuve ou contactez le centre de réparation PENTAX le plus proche.

- **Capacité de stockage des images et durée de lecture (à 23 °C avec écran ACL allumé et batterie entièrement chargée)**

Capacité de stockage des images (utilisation du flash pour 50 % des prises de vue)	Durée de lecture
Environ 165 images	Environ 160 min





La capacité de stockage en images fixes repose sur les conditions de mesure conformes aux normes CIPA et la durée de lecture repose sur les conditions de mesure de PENTAX. L'on peut observer un certain écart par rapport aux chiffres mentionnés ci-dessus en conditions d'utilisation réelles en fonction du mode et des conditions de prise de vue.



- En règle générale, les performances de la batterie peuvent s'amenuiser temporairement lorsque la température baisse.
- Veillez à emporter une batterie de rechange lorsque vous voyagez ou utilisez l'appareil dans un pays froid ou encore si vous avez l'intention de prendre de nombreuses photos.

- **Témoin d'usure de la batterie**

Vous pouvez vérifier le niveau de la batterie à l'aide du témoin  sur l'écran ACL.

Affichage de l'écran	État de la batterie
 (vert)	Niveau de charge suffisant.
 (vert)	Batterie en cours de décharge.
 (jaune)	Décharge avancée de la batterie.
 (rouge)	Batterie faible.
[Piles épuisées]	L'appareil s'arrête après l'affichage de ce message.

- **Recyclage des batteries**



Ce symbole indique que la batterie est recyclable. Recouvrez les bornes de ruban isolant et portez la batterie dans un magasin qui affiche ce symbole.

Li-ion

Installation de la carte mémoire SD

1

Préparation de l'appareil

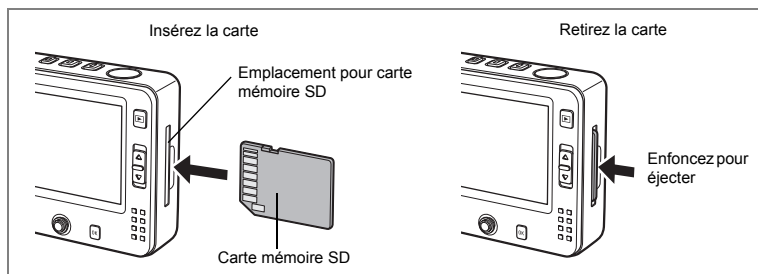

L'appareil utilise une carte mémoire SD. Les images capturées, les séquences vidéo et les enregistrements vocaux peuvent être enregistrés sur cette carte si elle est insérée dans l'appareil. Ces données sont enregistrées dans la mémoire intégrée si aucune carte n'est insérée. (réf. p.25)



Veillez à ce que l'appareil photo soit hors tension avant d'introduire ou de retirer la carte mémoire SD.



- À la sortie d'usine, une carte factice est insérée à la place de la carte mémoire SD afin de protéger le logement des rayures et de la poussière. Retirez-la avant d'insérer la carte mémoire SD. Aucune image et aucun son ne peuvent être enregistrés sur la carte factice.
- Avant toute utilisation, assurez-vous de formater les cartes mémoire non utilisées ou celles ayant servi sur un autre appareil. Reportez-vous à "Formatage de la carte mémoire SD ou de la mémoire intégrée" (p.142) pour connaître les consignes de formatage.
- La capacité de stockage en images fixes varie en fonction de la capacité de la carte mémoire SD, du nombre de pixels enregistrés sélectionné ainsi que du niveau de qualité. (réf. p.22)
- Selon le mode, les boutons , ou clignotent lors de la lecture de la carte mémoire SD (enregistrement ou lecture des données en cours).

1 Insérez la carte mémoire SD dans le logement prévu à cet effet de sorte que l'étiquette soit dirigée vers l'avant de l'appareil (côté comportant le logo PENTAX).

Enfoncez la carte jusqu'à ce que vous entendiez un « clic ». Si la carte n'est pas insérée comme il se doit, les images et le son peuvent ne pas être correctement enregistrés.

1 Enfoncez la carte dans son logement pour l'éjecter.

Retirez la carte.

Précautions d'utilisation d'une carte mémoire SD

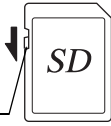
- La carte mémoire SD est dotée d'un commutateur écriture-protection. Placez le commutateur en position [VERROUILLAGE] pour protéger les données existantes en empêchant l'enregistrement de nouvelles données, la suppression des données existantes ou le formatage de la carte.
- Le symbole  apparaît sur l'écran ACL lorsque la carte est protégée en écriture.
- Commutateur
écriture-protection 
- Une carte mémoire SD pouvant être très chaude immédiatement après utilisation de l'appareil, retirez-la avec précaution.
 - Ne tentez pas de retirer la carte mémoire SD ou de mettre l'appareil hors tension pendant la sauvegarde des données, la lecture d'images ou de fichiers son, ou lorsque l'appareil est connecté à un ordinateur à l'aide d'un câble USB : des données pourraient être perdues ou la carte endommagée.
 - Ne déformez pas la carte mémoire SD et évitez-lui tout choc important. Veillez à ce qu'elle n'entre pas en contact avec de l'eau et à ce qu'elle ne soit pas soumise à des températures élevées.
 - Ne retirez pas la carte mémoire SD en cours de formatage, sous peine de l'endommager et de la rendre inutilisable.
 - Il existe un risque de suppression des données contenues dans la carte mémoire SD dans les cas de figure suivants. En aucun cas, PENTAX ne saurait être tenu responsable de la suppression des données.
 - (1) mauvaise manipulation de la carte mémoire SD.
 - (2) carte mémoire SD placée à proximité d'éléments susceptibles de générer de l'électricité statique ou des interférences électriques.
 - (3) non-utilisation prolongée de la carte.
 - (4) carte éjectée ou batterie extraite de l'appareil lors de l'enregistrement ou de la lecture de données.
 - La carte mémoire SD a une durée de vie limitée. Les données sauvegardées peuvent être endommagées si la carte reste inutilisée pendant trop longtemps. Assurez-vous d'effectuer régulièrement les sauvegardes nécessaires sur un ordinateur.
 - Évitez d'utiliser ou de ranger la carte à proximité d'éléments générateurs d'électricité statique ou d'interférence électrique.
 - Évitez d'utiliser ou de stocker la carte dans des endroits sujets à des variations de température brutales ou à la condensation, et veillez à ne pas la laisser exposée en plein soleil.
 - Si vous utilisez une carte mémoire SD à faible débit, il se peut que l'enregistrement s'arrête lorsque vous prenez des séquences vidéo, même s'il reste suffisamment d'espace mémoire, ou que les prises de vue et la lecture nécessitent plus de temps.
 - Pour toute information relative aux cartes mémoire compatibles, visitez le site Internet de PENTAX ou contactez le centre de réparation PENTAX le plus proche.

Pixels enregistrés et niveau de qualité

Sélectionnez le nombre de pixels (taille) et le niveau de qualité (taux de compression des données) des images fixes en fonction de ce que vous souhaitez faire des photos que vous avez prises.

Un niveau de qualité élevé et un grand nombre de pixels enregistrés améliorent le rendu des images à l'impression, mais le volume de données limite alors le nombre total de photos pouvant être stockées dans la mémoire intégrée de l'appareil ou sur la carte mémoire SD.

La qualité des photos prises ou des images imprimées dépend du niveau de qualité, du contrôle de l'exposition, de la résolution de l'imprimante et de plusieurs autres facteurs. Vous n'avez donc pas besoin de sélectionner un nombre de pixels supérieur à celui requis. 1024×768 est suffisant pour des impressions au format carte postale. Reportez-vous au tableau ci-dessous pour les réglages appropriés en fonction de l'usage.

● Sélection du nombre de pixels enregistrés en fonction de l'usage

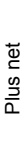
Pixels enregistrés	Utilisation
2560×1920	 Plus net Pour l'impression de photos haute qualité ou d'images au format A4, ou l'édition d'images sur un PC. Pour des impressions au format carte postale. Pour la publication sur des sites Web ou l'envoi de messages électroniques.
2304×1728	
2048×1536	
1600×1200	
1024×768	
640×480	

Le réglage par défaut est 2560×1920.

● Sélection du niveau de qualité en fonction de l'usage

★★★	Excellent	Taux de compression le plus faible. Adapté pour l'impression de photos.
★★	Très bon	Taux de compression standard. Convient à la visualisation de l'image sur un écran d'ordinateur.
★	Bon	Taux de compression le plus élevé. Convient à l'envoi de messages électroniques ou pour la publication sur des sites Web.

Le réglage par défaut est ★★.

Sélectionnez le nombre de pixels enregistrés et le niveau de qualité qui conviennent aux images fixes dans le menu [Param. capture].

Sélection des pixels enregistrés  p.79

Sélection du niveau de qualité  p.81

● Pixels enregistrés, niveau de qualité et capacité de stockage des images

Niveau qualité Pixels enregistrés	★★★★ Excellent	★★★ Très bon	★ Bon	Film	Son
2560×1920	Environ 18 images	Environ 35 images	Environ 60 images	Environ 2 min 56 s	Environ 2 h 12 min 13 s
2304×1728	Environ 24 images	Environ 46 images	Environ 66 images		
2048×1536	Environ 30 images	Environ 55 images	Environ 80 images		
1600×1200	Environ 50 images	Environ 86 images	Environ 117 images		
1024×768	Environ 107 images	Environ 193 images	Environ 242 images		
640×480	Environ 227 images	Environ 352 images	Environ 430 images		

- Le tableau ci-dessus indique la capacité de stockage des images et le temps d'enregistrement approximatifs sur une carte mémoire SD de 64 Mo.
- Les chiffres susmentionnés peuvent varier en fonction du sujet, des conditions, du mode de prise de vue, de la carte mémoire SD, etc.

Mise sous/hors tension de l'appareil

1

Préparation de l'appareil

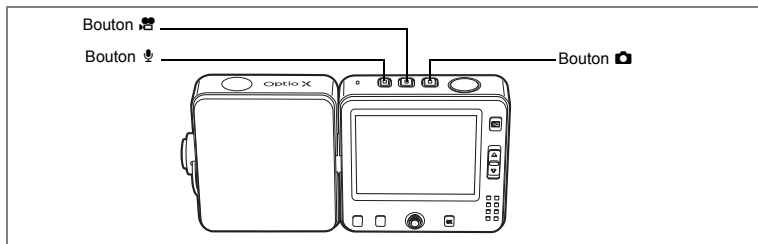

Mise sous tension de l'appareil

1 Appuyez sur le bouton 📷, ☞ ou 📹 en fonction du mode que vous souhaitez utiliser.

Vous entendez le son de démarrage et l'appareil s'allume. L'écran qui apparaît dépend du bouton sur lequel vous avez appuyé.

Bouton 📷 :

l'appareil est mis sous tension en mode 📷 (image fixe).

Il s'agit du mode qui permet de prendre des images fixes. Le cache-objectif s'ouvre et l'objectif sort.



Bouton ☞ :

l'appareil s'allume en mode ☞ (film).

Il s'agit du mode qui permet d'enregistrer des séquences vidéo. Le cache-objectif s'ouvre et l'objectif sort.



Bouton 📹 :

l'appareil s'allume en mode 📹 (dictaphone).

Ce mode permet uniquement d'enregistrer du son ; l'on ne peut pas prendre de photos ni enregistrer des séquences vidéo.

Le cache-objectif reste fermé.

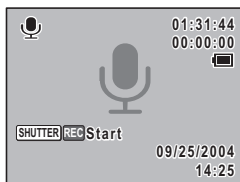



- Vous pouvez utiliser le bouton , ou pour basculer vers un mode différent une fois l'appareil sous tension.
- Si l'écran des réglages initiaux ou du réglage de la date apparaît lors de la mise sous tension de l'appareil, procédez comme indiqué à p.30 pour régler la langue d'affichage et/ou la date et l'heure.

Vérification de la carte mémoire

La carte mémoire est vérifiée automatiquement lorsque l'appareil est mis sous tension. apparaît sur l'écran ACL lorsqu'une carte est insérée, sinon apparaît.

apparaît au lieu de si le commutateur écriture-protection de la carte mémoire SD est en position verrouillée, auquel cas il est impossible d'enregistrer images et son.

État de la mémoire



Mise hors tension de l'appareil

- 1** **Pressez et maintenez enfoncé le bouton , ou .**

L'appareil et l'écran ACL sont mis hors tension, l'objectif se rétracte et le cache-objectif se ferme.

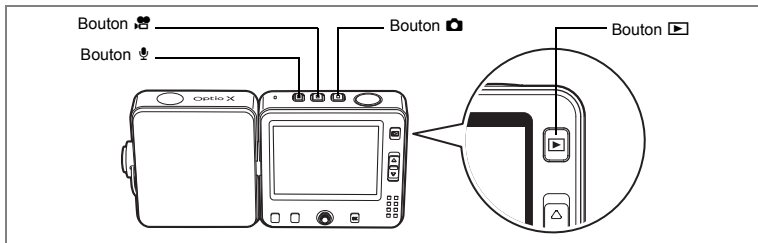









Mise sous tension de l'appareil en mode lecture seule

Utilisez ce mode lorsque vous souhaitez lire plusieurs images ou fichiers son. Les images fixes, séquences vidéo et fichiers son stockés dans la mémoire intégrée de l'appareil ou sur la carte mémoire SD sont lus sans que l'objectif ne sorte. En mode lecture seule, une pression sur le déclencheur ne permet pas de passer en mode capture.

1 Appuyez en même temps sur le bouton , ou et le bouton .

L'appareil s'allume mais l'objectif ne sort pas. L'écran de lecture apparaît.



- Vous ne pouvez pas prendre d'images fixes ni enregistrer des séquences vidéo ou du son en mode dictaphone lorsque l'appareil est mis sous tension en mode lecture seule.
- Vous ne pouvez pas passer du mode lecture seule à un autre mode à l'aide du bouton ,  ou . Pour cela, mettez l'appareil hors tension et rallumez-le en appuyant sur le bouton du mode que vous souhaitez utiliser.
- Lorsque vous appuyez sur le bouton  pendant plus de deux secondes en mode capture, l'appareil passe en mode lecture et l'objectif se rétracte. Contrairement au mode lecture seule, vous pouvez basculer en mode capture ou dictaphone en appuyant à nouveau sur le bouton  ou sur le déclencheur, ou en pressant le bouton ,  ou .

Utilisation de l'appareil

L'appareil est conçu de manière à ce que l'objectif et l'écran ACL puissent basculer pour prendre des photos sous plusieurs angles (free style). L'utilisation et la prise en main basiques de l'appareil sont décrites ci-après.

Prise en main de l'appareil

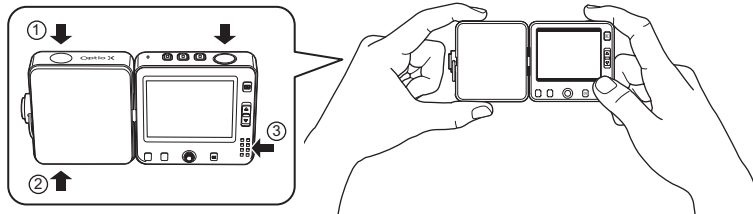

L'extérieur de l'appareil est conçu pour garantir une utilisation aisée. Pour faire tourner l'objectif, placez l'index et le pouce de votre main gauche dans les bosselures ① et ②. Pour la prise de vue, saisissez l'appareil, le pouce de votre main droite sur ③, prêt à appuyer sur les boutons situés à l'arrière de l'écran.

Caution:

- Assurez-vous que le pouce de votre main gauche ne recouvre pas le flash lorsque vous tenez l'appareil.
- Tenez également la courroie afin de ne pas échapper l'appareil.

Rotation de l'objectif et de l'écran ACL

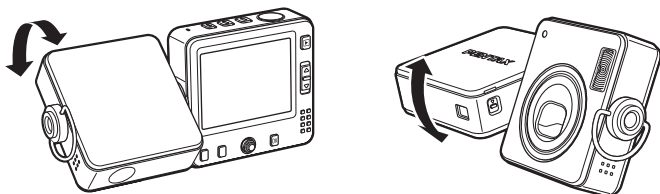

En faisant tourner l'objectif ou la partie de l'écran ACL de l'appareil comme indiqué ci-dessus, vous pouvez le positionner à l'angle désiré.

Utilisez cette fonctionnalité pour prendre des photos de vous-même ou dans une foule par simple extension de votre bras.

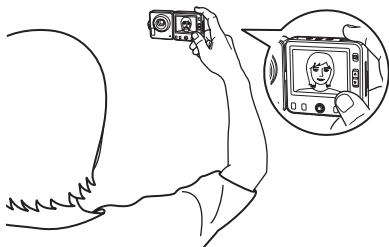

La rotation simultanée de l'objectif et de l'écran ACL vers vous permet de prendre des photos de vous-même, seul ou au sein d'un groupe.

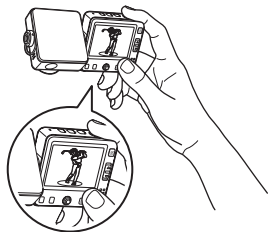

Pour suivre votre sujet dans une foule ou lors d'un événement sportif, tournez l'objectif vers le bas et tenez l'appareil à bout de bras.

Prise de vues avec l'appareil dans le socle USB

Vous pouvez prendre des photos avec l'appareil placé dans le socle USB. Le socle USB constitue une base stable pour positionner l'appareil sur une table, une étagère ou toute autre surface plane. Il permet de réaliser des auto-portraits ou de prendre des photos de groupe avec un trépied. Le socle USB est également utilisé pour le branchement de l'appareil à un PC, à un téléviseur ou à tout autre équipement audiovisuel. Par simple transfert des images fixes et des autres données vers l'ordinateur, vous utiliserez l'appareil comme un « Caméra PC » (USB) et publierez directement les photos sur un site Web via l'ordinateur.

Utilisation comme Caméra PC

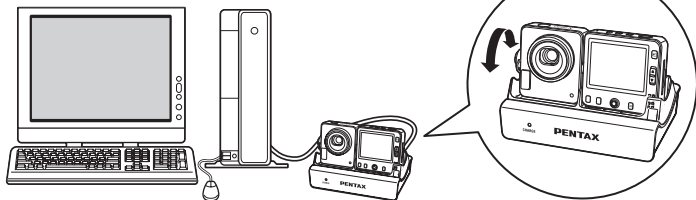

En branchant l'appareil à un magnétoscope, à un graveur de DVD ou à tout autre équipement audiovisuel, vous pouvez enregistrer des images capturées par l'appareil. (réf. p.110)

Caution

Vous ne pouvez pas prendre de photos lorsque vous utilisez l'alimentation secteur. Si vous avez l'intention d'utiliser l'appareil pendant une longue période comme "Caméra PC", assurez-vous que la batterie est entièrement chargée.

Utilisation d'un trépied

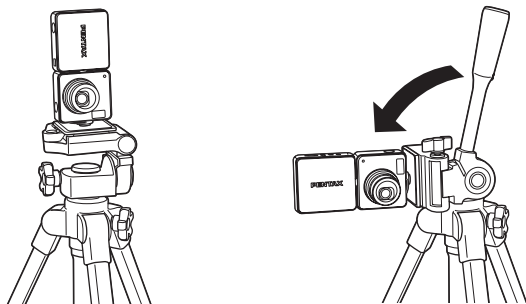

Étant donné que la prise du trépied se trouve sur le côté de la partie objectif, les photos sont prises en position verticale à moins que vous n'ayez ajusté l'appareil après l'avoir fixé sur le trépied.

Pour prendre des photos en position horizontale, ajustez la position de la plate-forme pour que l'appareil soit à l'horizontale.

Caution

Assurez-vous que le trépied est stable et ne se renversera pas en raison du poids de l'appareil. Nous vous conseillons d'utiliser un trépied solide.

memo

- La fixation de l'appareil varie en fonction du type de trépied. Pour plus d'informations, reportez-vous au manuel d'utilisation du trépied.
- L'appareil peut s'avérer instable selon le trépied utilisé. Si c'est le cas, utilisez un stabilisateur pour trépied (vendu séparément) et placez-le entre l'appareil et la plate-forme. Ne l'utilisez pas si la vis du trépied est trop courte ou si le filetage du trépied n'est pas suffisamment sûr. Contactez le service après-vente pour obtenir plus de détails.

Réglages initiaux

1

Préparation de l'appareil

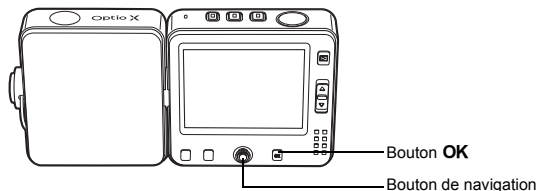

Si l'écran des réglages initiaux ou du réglage de la date apparaît lors de la mise sous tension de l'appareil, procédez comme suit pour régler la langue d'affichage et/ou la date et l'heure.

Si l'écran des réglages initiaux apparaît

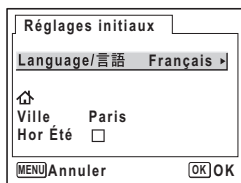

- ☞ p.31 "Réglage de la langue d'affichage"
- ☞ p.32 "Réglage de la date et de l'heure"

Si l'écran de réglage de la date apparaît

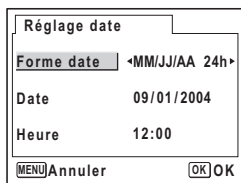

- ☞ p.32 "Réglage de la date et de l'heure"

Si aucun des écrans n'apparaît, cela signifie que le réglage n'est pas nécessaire.

Réglage de la langue d'affichage

Vous pouvez choisir la langue d'affichage des menus, des messages d'erreur, etc. parmi les langues suivantes : allemand, anglais, chinois, coréen, espagnol, français, italien, japonais et russe.

1 Appuyez sur le bouton de navigation (▶).

L'écran Language/言語 apparaît.

2 Utilisez le bouton de navigation (▲▼◀▶) pour sélectionner une langue.

Le réglage par défaut est l'anglais.



3 Pressez le bouton OK.

4 Pressez le bouton de navigation (▼).

Le cadre se déplace sur [Ville].

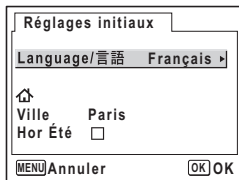

5 Utilisez le bouton de navigation(◀▶) pour choisir la ville souhaitée (de référence).

6 Pressez le bouton de navigation (▼).

Le cadre passe sur [Hor Été].

7 Activez (oui) ou désactivez (arrêt) la fonction à l'aide du bouton de navigation (◀▶).

8 Pressez le bouton OK

L'écran du réglage de la date apparaît.

Réglage de la date et de l'heure

Réglez la date et l'heure ainsi que le format d'affichage.

1 **Pressez le bouton de navigation (▶).**

Le cadre se déplace sur [jj/mm/aa].

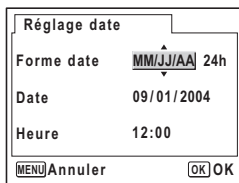

2 **Utilisez le bouton de navigation (▲ ▼) pour sélectionner le format d'affichage de la date et de l'heure.**

3 **Pressez le bouton de navigation (▶).**

Le cadre se déplace sur [24h].

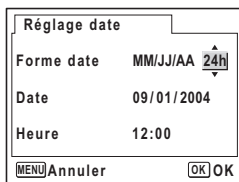

4 **Utilisez le bouton de navigation (▲ ▼) pour sélectionner [24h] (affichage 24 heures) ou [12h] (affichage 12 heures).**

5 **Appuyez sur le bouton de navigation (▶).**

Le cadre revient sur [forme date].

6 **Pressez le bouton de navigation (▼).**

Le cadre se déplace sur [Date].

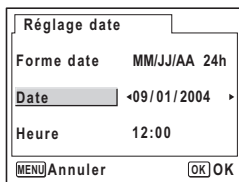

7 **Pressez le bouton de navigation (▶).**

Le cadre se déplace sur mois.

8 **Modifiez le mois à l'aide du bouton de navigation (▲ ▼)**

Modifiez de la même façon le jour et l'année.

Ensuite, modifiez l'heure.

Si vous sélectionnez [12h] à l'étape 4, le paramètre bascule respectivement sur AM ou PM en fonction de l'heure.

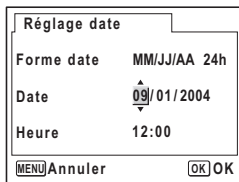

9 Pressez le bouton OK

L'appareil est prêt à prendre des photos. Si vous avez réglé la date et l'heure avec le menu, l'écran revient à [X] Préférences]. Appuyez à nouveau sur le bouton **OK**.



- Si vous appuyez sur le bouton **OK** une fois les réglages terminés, le nombre de secondes revient à 00.
- Pour régler précisément l'heure, appuyez sur le bouton **OK** lorsque le top (à la télévision, la radio, etc.) indique 00 seconde.
- Il est possible de modifier la langue, la date et les réglages de l'heure dans le menu. (☞ p.143, p.148)



Lorsque l'écran des réglages initiaux ou du réglage de la date s'affiche, il est possible d'annuler cette étape et de passer en mode capture en appuyant sur le bouton **MENU**. En procédant ainsi, l'écran des réglages initiaux réapparaîtra lors de la mise sous tension suivante de l'appareil.

Prise de vue images fixes

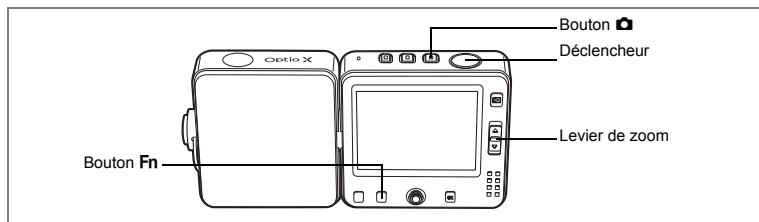

Vous trouverez ci-dessous la procédure standard pour prendre des images fixes, puisque le flash se déclenche automatiquement en fonction des conditions de luminosité.

1 Appuyez sur le bouton .

L'appareil est sous tension et prêt à prendre des images fixes.

2 Confirmez le sujet et les paramètres de la prise de vue sur l'écran ACL.

La mire au centre de l'écran ACL correspond à la zone de mise au point automatique. Pressez le levier de zoom vers le haut ou vers le bas pour modifier la zone.

 : agrandit le sujet

 : agrandit la zone capturée par l'appareil.

3 Pressez le déclencheur à mi-course.

La mire devient verte si la mise au point est correcte.

4 Pressez le déclencheur à fond.

La photo est prise.

L'image s'affiche sur l'écran ACL pendant une seconde (affichage immédiat) et est sauvegardée sur la carte mémoire SD ou dans la mémoire intégrée. (p.35)



Mire de mise au point



Lorsque le zoom est positionné sur , la prise de vue avec flash peut assombrir un bord de la photo. Utilisez la lecture pour vérifier la photo.

Utilisation du déclencheur

Le déclencheur fonctionne en deux temps, comme décrit ci-dessous.

Déclencheur pressé à mi-course

La mise au point, l'exposition et la balance des blancs sont verrouillées lorsque le déclencheur est pressé à mi-course. La vitesse d'obturation et le réglage d'ouverture apparaissent sur l'écran ACL uniquement lorsque le déclencheur est amené à mi-course. La mire de mise au point verte s'allume sur l'écran ACL lorsque le déclencheur est pressé à mi-course et si la mise au point est correcte. La mire devient rouge si la mise au point est incorrecte.

Appuyez à fond

Pressez le déclencheur complètement pour prendre la photo.

[Mauvaises conditions de mise au point]

L'appareil ne peut pas réaliser de mise au point dans les conditions suivantes. Dans ce cas, verrouillez la mise au point sur un objectif à la même distance que le sujet (en pressant le déclencheur à mi-course), puis cadrez l'appareil sur votre sujet et pressez le déclencheur à fond.

- Objets faiblement contrastés tels qu'un ciel bleu ou un mur blanc comme arrière-plan.
- Endroits ou objets sombres, ou conditions nuisant à la réflexion de la lumière.
- Lignes horizontales ou motifs élaborés.
- Objets en mouvement.
- Présence d'un objet de premier plan et d'un objet d'arrière-plan dans le même cliché.
- Intense réflexion de lumière ou contre-jour (arrière-plan très lumineux).

Affichage immédiat

L'image apparaît sur l'écran ACL pendant une seconde (affichage immédiat) immédiatement après avoir été capturée. Il est possible de modifier le délai de l'affichage immédiat. (☞ p.88)

Vous pouvez supprimer l'image pendant l'affichage immédiat en appuyant sur le bouton **Fn**.

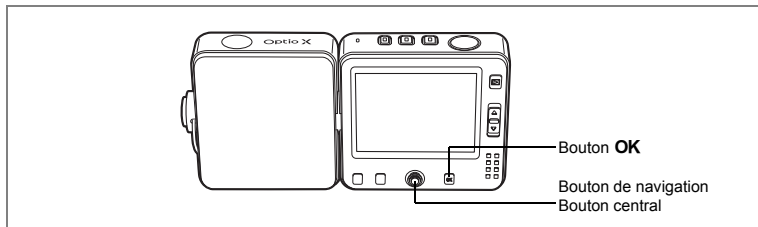

Bouton OK

Bouton de navigation
Bouton central

Fonction Verrouiller clés

En mode capture, Verrouiller clés désactive toutes les fonctions de l'appareil sauf la mise hors tension, l'obturateur et le zoom.

Comme il est notamment impossible de lire des photos ou d'enregistrer des messages vocaux, cette fonction est utile pour éviter les mauvaises manipulations lorsque vous demandez à quelqu'un de prendre une photo pour vous.

1 Appuyez sur le bouton central en mode .

Le menu rapide apparaît.

2 Utilisez le bouton de navigation (▲▼) pour sélectionner Verrouiller clés



3 Appuyez sur le bouton central.

Verrouiller clés est activé et l'appareil revient en mode capture.

Pour annuler cette fonction, appuyez à nouveau sur le bouton central pour afficher le menu rapide et sélectionnez [Relâcher keylock].

Lorsque Verrouiller clés est activé, une pression sur le bouton OK fait apparaître  en haut de l'écran ACL, indiquant que cette fonction est active.



Lecture des images fixes

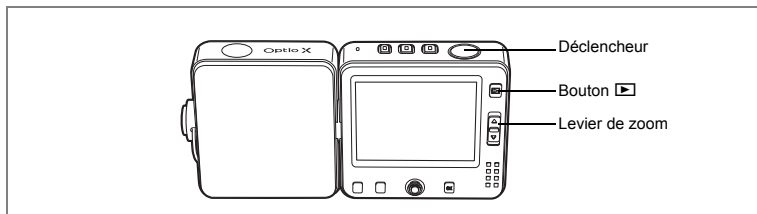

Lecture des images

Vous avez la possibilité de lire les images que vous avez réalisées.

1 **Pressez le bouton ▶ après avoir pris une photo.**

L'image apparaît sur l'écran ACL. Elle est en mode lecture. Pour prendre une autre photo, appuyez à nouveau sur le bouton ▶ ou appuyez sur le déclencheur à mi-course.

Numéro de fichier



Lecture des images avec objectif rétréci

Nous vous conseillons d'utiliser l'appareil objectif rétracté lorsque vous souhaitez lire plusieurs photos.

1 **Pressez et maintenez enfoncé le bouton ▶ pendant plus de deux secondes après avoir pris une photo.**

L'appareil passe en mode lecture et l'objectif se rétracte. Pour prendre une autre photo, appuyez à nouveau sur le bouton ▶ ou appuyez sur le déclencheur à mi-course.



- En l'absence d'image, le message [Pas d'image & son] apparaît.
- Il est possible d'agrandir l'image en pressant le levier de zoom. (p.103)
- Pour les instructions relatives à la lecture des images sur un ordinateur, reportez-vous au « Manuel de Branchement à l'Ordinateur : Profitez Pleinement de Vos Photos Numériques sur Votre Ordinateur ».

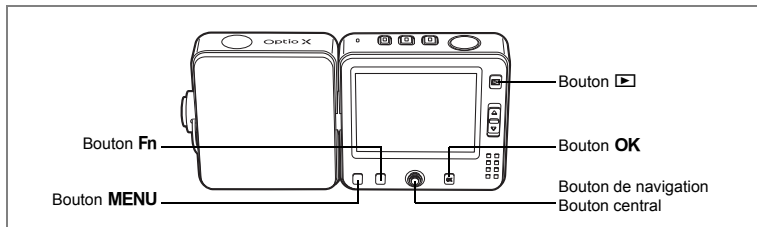

Lecture de l'image précédente ou suivante

Les images fixes défilent une à une, vers l'avant ou vers l'arrière.

- 1 Pressez le bouton après avoir pris une photo.**
L'image apparaît sur l'écran ACL.
- 2 Pressez le bouton de navigation ().**
L'image précédente ou suivante apparaît.

Rotation de l'image affichée

- 1 Pressez le bouton après avoir pris une photo.**
L'image apparaît sur l'écran ACL.
- 2 Pressez le bouton de navigation ().**
L'image pivote de 90 degrés dans le sens des aiguilles d'une montre à chaque pression sur le bouton.
- 3 Pressez le bouton OK.**
L'image originale apparaît.



Les films ne peuvent être retournés.

Suppression de l'image affichée

Appuyez sur le bouton **Fn** puis sur le bouton de navigation (◀) pour afficher l'écran de suppression lors de l'affichage de l'image sur l'écran ACL.

Pour supprimer l'image affichée, appuyez sur le bouton de navigation (▲) pour sélectionner [Supprimer] puis sur le bouton **OK**. (réf. p.111)

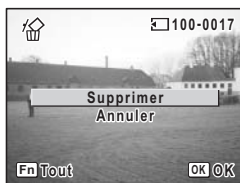

Activation de la fonction Verrouillage clés

En mode lecture, Verrouiller clés désactive toutes les fonctions de l'appareil sauf la mise hors tension et la lecture.

Comme il est notamment impossible de prendre des photos ou d'enregistrer des messages vocaux, cette fonction est utile pour éviter les mauvaises manipulations lorsque vous montrez des images à quelqu'un.

1 Appuyez sur le bouton central en mode lecture.

Le menu rapide apparaît.

2 Utilisez le bouton de navigation (▲▼) pour sélectionner [Verrouiller clés].



3 Appuyez sur le bouton central.

Verrouiller clés est activé et l'appareil revient en mode lecture.

Pour annuler cette fonction, appuyez à nouveau sur le bouton central pour afficher le menu rapide et sélectionnez [Relâcher keylock].

Lorsque Verrouiller clés est activé, une pression sur le bouton **OK** fait apparaître  en haut de l'écran ACL, indiquant que cette fonction est active.



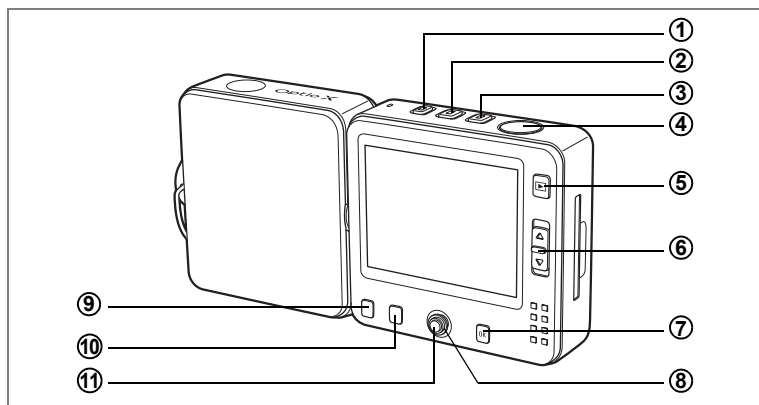

Modes capture et dictaphone

- ① **Bouton**

Mode , : passe en mode . (réf.p.136)
Éteint l'appareil lorsque maintenu enfoncé.
- ② **Bouton**

Mode , : passe en mode . (réf.p.95)
Éteint l'appareil lorsque maintenu enfoncé.
- ③ **Bouton**

Mode , : passe en mode . (réf.p.34)
Éteint l'appareil lorsque maintenu enfoncé.
- ④ **Déclencheur**

Mode : prend une image fixe. (réf.p.34)
Mode : enregistre une séquence vidéo. (réf.p.95)
Mode : enregistre un message vocal. (réf.p.136)
- ⑤ **Bouton**

Bascule en mode lecture. (réf.p.37, p.108)
- ⑥ **Levier de zoom**

Mode , : modifie la zone capturée. (réf.p.61)
 : agrandit le sujet
 : agrandit la zone capturée par l'appareil
- ⑦ **Bouton OK**

Modifie les informations affichées sur l'écran ACL. (réf.p.73)

⑧ Bouton de navigation

L'on peut appuyer sur le contour extérieur dans quatre directions : haut, bas, gauche et droite. Une pression sur le centre transforme le bouton de navigation en bouton central (⑪).

Mode 

(▲ ▼) : affiche le mode palette. (☞p.55)

Mode  

(◀ ▶) : règle l'exposition. (☞p.63)

⑨ Bouton MENU

Affiche le menu [ Param. capture] ou [Mon menu]. (☞p.44)

([Mon menu] n'apparaît que lorsqu'une fonction a été sauvegardée dans [Mon menu].)

⑩ Bouton Fn

Affiche le guide Fn. Une pression sur le bouton de navigation (▲ ◀ ▶) effectue les opérations suivantes.

Selon le mode de prise de vue lorsque vous appuyez sur le bouton **Fn**, certaines fonctions ne peuvent pas être sélectionnées.

(▲) : sélectionne les modes retardateur (☞p.64), prise de vue en continu (☞p.66), prise de vues multiples (☞p.66), bracketting auto (☞p.68) ou prise de vue par intervalles. (☞p.70)

(◀) : sélectionne un mode flash. (☞p.78)

(▶) : sélectionne un mode centre. (☞p.75)

⑪ Bouton central

Appuyez au milieu du bouton. Le fait d'appuyer sur le bord, vers le haut, le bas, la gauche ou la droite, transforme le bouton en bouton de navigation (⑧).

Le menu rapide apparaît. (☞p.50)

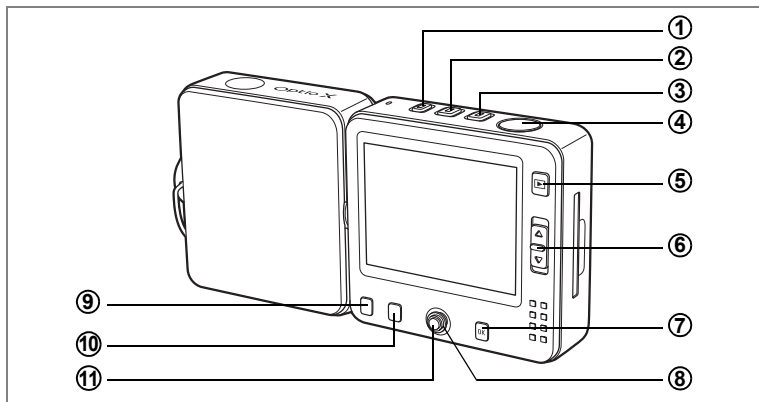

Mode lecture

- ① **Bouton**

Bascule en mode . (☞ p.136)
Éteint l'appareil lorsque maintenu enfoncé.
- ② **Bouton**

Bascule en mode . (☞ p.95)
Éteint l'appareil lorsque maintenu enfoncé.
- ③ **Bouton**

Bascule en mode . (☞ p.34)
Éteint l'appareil lorsque maintenu enfoncé.
- ④ **Déclencheur**

Pressez à mi-course ou à fond pour basculer en mode . (☞ p.34)
- ⑤ **Bouton**

Bascule en mode avec affichage image par image. (☞ p.34)
- ⑥ **Levier de zoom**

Pressez vers en affichage image par image pour basculer en affichage neuf images et une nouvelle pression vers pour basculer en affichage par dossier.
Une pression vers permet de revenir à l'affichage précédent. (☞ p.101)
Une pression vers permet d'agrandir l'image en affichage image par image, une pression vers de revenir à l'affichage précédent. (☞ p.101)
- ⑦ **Bouton OK**

Modifie les informations affichées sur l'écran ACL. (☞ p.105)
Remet l'affichage zoom, l'affichage d'image retournée ou l'affichage neuf images en affichage image par image. (☞ p.101)
Active l'affichage neuf images pour le dossier sélectionné dans l'affichage par dossier. (☞ p.101)

⑧ Bouton de navigation

L'on peut appuyer sur le contour extérieur dans quatre directions : haut, bas, gauche et droite. Une pression sur le centre transforme le bouton de navigation en bouton central (⑪).

- (▲) : permet de lire et de mettre en pause une séquence vidéo ou un enregistrement vocal. (réf.p.108)
- (◀▶) : affiche l'image précédente ou suivante en affichage image par image. (réf.p.38)
Vue suivante, vue précédente, avance et fait reculer rapidement une séquence vidéo pendant la lecture. (réf.p.108)
Avance rapidement, recule et passe à l'index pendant la lecture des enregistrements vocaux. (réf.p.138)
- (▼) : tourne l'image en affichage image par image. (réf.p.38)
Permet d'arrêter une séquence vidéo ou un enregistrement vocal pendant la lecture. (réf.p.108)
- (▲▼◀▶) : déplace la zone d'affichage de l'image agrandie. (réf.p.103)
Sélectionne une image en affichage neuf images et un dossier en affichage par dossier. (réf.p.101)

⑨ Bouton MENU

Affiche le menu [☐ Lecture] ou [Mon menu]. (réf.p.44)

([Mon menu] n'apparaît que lorsqu'une fonction a été sauvegardée dans [Mon menu].)

⑩ Bouton Fn

Affiche le guide Fn. Une pression sur le bouton de navigation (▲◀▶) effectue les opérations suivantes.

Selon le type d'enregistrement sonore ou d'image affichée lorsque vous appuyez sur le bouton **Fn**, certaines fonctions ne peuvent pas être sélectionnées.

- (▲) : effectue les réglages d'impression DPOF. (réf.p.128)
- (◀) : supprime l'image. (réf.p.111)
- (▶) : protège l'image. (réf.p.115)

⑪ Bouton central

Appuyez au milieu du bouton. Le fait d'appuyer sur le bord, vers le haut, le bas, la gauche ou la droite, transforme le bouton en bouton de navigation (⑧).

Le menu rapide apparaît.

Active Verrouillage clés (réf.p.39) et ajoute un message vocal à une image fixe (réf.p.139).

Un menu apparaît sur l'écran ACL à l'aide du bouton **MENU**. Ce menu varie en fonction du mode de l'appareil. Vous pouvez régler les fonctions de prise de vue, sauvegarder les réglages et modifier les réglages de l'appareil sur ces menus. Si vous affectez la fonction que vous utilisez le plus souvent à [Mon menu], une pression sur le bouton **MENU** vous mène directement à [Mon menu] (p.51).



Les explications de ce manuel d'utilisation reposent sur les exemples de l'écran Mon menu sans affectation de menu.

3

Opérations de base

Utilisation des menus

Un guide des boutons apparaît sur l'écran ACL en cours d'utilisation du menu.

Ex.) Permet de régler le [Niveau qualité] à partir du menu [Param. capture].

1 Pressez le bouton **MENU** en mode capture.

Le menu [Param. capture] apparaît.

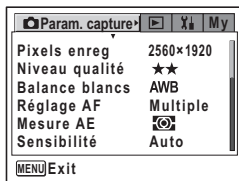

2 Pressez le bouton de navigation (▼).

Le cadre se déplace sur chaque élément.

3 Pressez le bouton de navigation (▼).

Le cadre passe sur [Niveau qualité].

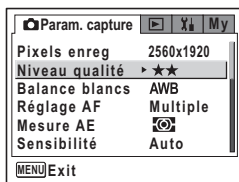

4 Pressez le bouton de navigation (▶).

Un menu déroulant apparaît avec les paramètres du menu pouvant être sélectionnés.

Le menu déroulant affiche seulement les paramètres qui peuvent être sélectionnés avec les réglages actuels de l'appareil.

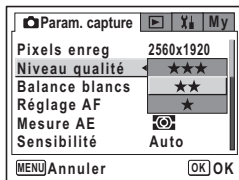

- 5 Utilisez le bouton de navigation (▲▼) pour modifier le réglage.**
Le niveau de qualité change à chaque pression du bouton de navigation (▲▼).

Permet de sauvegarder le réglage et de commencer à prendre des photos

- 6 Pressez le déclencheur à mi-course.**
Le réglage est sauvegardé et l'appareil revient au mode capture.
Lorsque le déclencheur est pressé à fond, la photo est prise.

Permet de sauvegarder le réglage et de commencer la lecture des images

- 6 Appuyez sur le bouton .**
Le réglage est sauvegardé et l'appareil revient au mode lecture.

Permet de sauvegarder le réglage et de poursuivre les opérations du menu

- 6 Appuyez sur le bouton OK ou le bouton de navigation (◀).**
Le réglage est sauvegardé et l'écran revient à celui de l'étape 3.

Permet d'annuler les modifications et de poursuivre l'utilisation du menu

- 6 Pressez le bouton MENU**
Les modifications sont annulées et l'écran revient à celui de l'étape 3.

Les fonctions du bouton **MENU** sont différentes selon l'écran. Référez-vous aux indications du guide.

- MENU** Quitter : sauvegardez le réglage actuel, quittez l'opération et revenez à l'écran d'origine (mode capture ou lecture).
- MENU**  : sauvegardez le réglage actuel et revenez à l'écran de l'étape 1.
- MENU** Annuler : annulez la sélection actuelle, quittez l'opération et revenez à l'étape 3.

Exemple d'une opération de menu

Appuyez sur le bouton **MENU** pendant que vous prenez la photo et le menu [Param. capture] apparaît. Appuyez sur le bouton **MENU** pendant la lecture et le menu [Mon menu] apparaît. [Mon menu] apparaît lorsqu'une fonction y a été sauvegardée. (p.51)



MENU

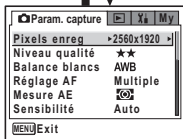
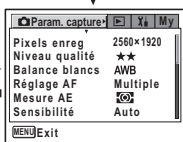
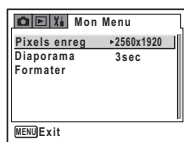

Dans un menu déroulant ou un écran de réglage,

- appuyez sur le déclencheur pour passer en mode capture.
- appuyez sur le bouton  pour passer en mode lecture.

SHUTTER Déclencheur pressé à mi-course

Modifiez le réglage et passez en mode capture.

Caution

- Appuyez sur le bouton **OK** ou le bouton de navigation (◀) lorsqu'un menu déroulant s'affiche pour revenir à l'écran de sélection des paramètres de menu.
- Appuyez sur le bouton **MENU** lorsqu'un menu déroulant s'affiche pour annuler le réglage.

3

Opérations de base



MENU

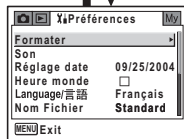
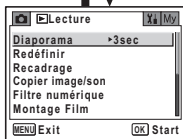
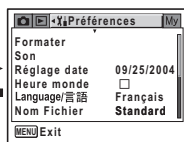
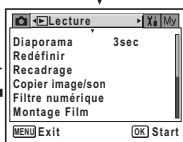

MENU ou **OK**

Modifiez le réglage et passez au mode précédent



Modifiez le réglage et passez en mode lecture

Liste des menus

Affiche les paramètres qui peuvent être définis avec les menus et en donne la description. Reportez-vous à la liste des réglages par défaut à l'Annexe (☞ p.163) pour choisir si vous voulez que les réglages soient sauvegardés lorsque l'appareil est hors tension ou si vous souhaitez que les réglages reprennent leurs valeurs par défaut lorsque l'appareil est réinitialisé.

Menu [📷 Param. capture]

Ce menu présente les fonctions liées à la prise d'images fixes et à l'enregistrement de séquences vidéo.

Paramètre	Description	Page	
Pixels enregistrés	Sélection du nombre de pixels et des images fixes.	p.79	
Niveau qualité	Sélection du taux de compression des images fixes.	p.81	
Balance blancs	Réglage de la balance des couleurs en fonction des conditions d'éclairage.	p.82	
Réglage AF	Zone m.a.p.	Modification de la plage de la mise au point automatique.	p.84
	Limiteur centre	Limitation de la zone de mouvements de l'objectif selon les conditions.	p.85
Mesure AE	Réglage de la méthode de mesure pour définir l'exposition.	p.86	
Sensibilité	Réglage de la sensibilité.	p.87	
Bracketting auto	Changement automatique des conditions de prise de vue.	p.68	
Intervalle	Prise de vue en continue d'un nombre défini de photos à un intervalle défini.	p.70	
Film	Mode couleur	Sélection d'un filtre couleur pour les séquences vidéo.	p.98
	Av rapide vidéo	Réglage de la cadence d'images lors de l'enregistrement de séquences vidéo en mode avance rapide.	p.99
Zoom numérique	Prise de vue à l'aide du zoom numérique.	p.61	
Affich. immédiat	Réglage de la durée de l'affichage immédiat.	p.88	
Mémoire	Sauvegarde des valeurs définies de la fonction prise de vues ou retour aux valeurs par défaut lorsque l'appareil est hors tension.	p.92	
Netteté	Sélection d'une image nette ou d'une image aux contours flous.	p.89	
Saturation	Réglage de la saturation des couleurs.	p.90	
Contraste	Réglage du contraste de l'image.	p.91	



Tous les réglages du menu [Param. capture] peuvent reprendre leurs valeurs par défaut à l'aide de [Initialiser Enrgs.] du menu rapide. (☞ p.94)

Menu [▶ Lecture]

Paramètre	Description	Page	
Diaporama	Lecture successive des images enregistrées.	p.106	
Redéfinir	Changement de la taille des images.	p.117	
Recadrage	Suppression de la partie inutile d'une image.	p.119	
Copier image/son	Copie de fichiers de la mémoire intégrée vers la carte mémoire SD et inversement.	p.121	
Filtre numérique	Création d'un effet de filtre couleur à l'aide de filtres rouge, bleu, vert, etc.	p.123	
Montage Film	Enregistrer sous vue fixe	Sauvegarde d'une vue d'une séquence vidéo comme image fixe.	p.125
	Diviser Films	Division d'une séquence vidéo en deux parties.	p.126
	Piquer Films	Assemblage de séquences vidéo.	p.127
Zoom rapide	Affichage de l'image à l'agrandissement maximum par simple pression du levier de zoom.	p.104	
Suppression rapide	Affichage de l'écran de suppression et mise en surbrillance des options [Supprimer] lorsque [Oui] est sélectionné.	p.112	
Alarme	Réglage de l'alarme pour qu'elle sonne et affiche une image à une heure spécifique.	p.158	

Menu [Xi Préférences]







Paramètre	Description	Page	
Formater	Formatage de la carte mémoire SD ou de la mémoire intégrée.	p.142	
Son	Réglage du volume de lecture et réglages des sons de mise sous tension, de déclenchement, des boutons et du retardateur.	p.144	
Réglage date	Réglage de la date, de l'heure et du format de la date et de l'heure.	p.143	
Heure monde	Réglage de l'heure.	p.146	
Langue/言語	Modification de la langue d'affichage des menus et messages.	p.148	
Nom du dossier	Réglage du nom du dossier avec réglage de la date.	p.148	
Réglage écran	Changer écran dém.	Affichage d'une image enregistrée avec l'appareil comme écran de démarrage à la mise sous tension.	p.150
	Couleur arrière-plan	Choix de la couleur d'arrière-plan des menus.	p.151
	Luminosité	Modification de la luminosité de l'écran ACL.	p.152
Sortie vidéo	Réglage du format de sortie au moniteur TV.	p.153	
Connexion USB	Changement du mode de connexion USB en fonction de l'utilisation.	p.154	
Temps de mise en veille	Réglage du système d'économie d'énergie.	p.155	
Arrêt auto	Mise hors tension automatique de l'appareil après une durée déterminée.	p.156	
Réinitial.	Réinitialise les réglages autres que date et heure, langue, heure monde, sortie vidéo et mon menu à leurs valeurs par défaut.	p.157	

Menu rapide



Le menu rapide apparaît lorsque vous appuyez sur le bouton central (au milieu du bouton de navigation). Appuyez sur le bouton **MENU** pour quitter le menu rapide sans modifier les paramètres.

Le menu rapide de chaque mode est illustré ci-dessous.



Mode

Paramètre	Description	Page
 Start	Démarrage et arrêt d'un enregistrement vocal en mode capture d'images fixes.	p.54
 Stop		
Mode Palette	Affichage du mode Palette.	p.55
Initialiser Enrgs.	Réinitialise tous les réglages du menu [ Param. capture] à leurs valeurs par défaut. Les réglages des menus [ Lecture] et le menu [ Préférences] restent inchangés.	p.94
 Verrouiller clés	Désactivation de toutes les fonctions de l'appareil sauf mise hors tension, obturateur, zoom et bouton central.	p.36
 Fixer Direction	Retour à l'écran de direction en mode aide panorama.	p.60

Mode

Paramètre	Description	Page
Prendre vue fixe	Prise de vues fixes sans interruption de l'enregistrement vidéo.	p.96
Initialiser Enrgs.	Réinitialisation de tous les réglages du menu [ Param. capture] à leurs valeurs par défaut.	p.94
 Verrouiller clés	Désactivation de toutes les fonctions de l'appareil sauf mise hors tension, obturateur, zoom et bouton central.	p.36

Mode lecture d'images fixes

Paramètre	Description	Page
 Start	Ajout d'un message vocal à l'image fixe affichée sur l'écran ACL. Démarrage et arrêt de l'enregistrement.	p.139
 Stop		
 Verrouiller clés	Désactivation de toutes les fonctions de l'appareil sauf mise hors tension, déverrouillage des clés et fonctionnement du bouton de navigation.	p.39
Diaporama	Lancement d'un diaporama.	p.106

Avant et pendant la lecture en mode lecture de séquences vidéo, et avant de démarrer l'enregistrement vocal ou la lecture

Paramètre	Description	Page
 Verrouiller clés	Désactivation de toutes les fonctions de l'appareil sauf mise hors tension, déverrouillage des clés et fonctionnement du bouton de navigation.	p.39
Diaporama	Lancement d'un diaporama.	p.106

Pendant la pause en mode lecture de séquences vidéo

Paramètre	Description	Page
Enregistrer sous vue fixe	Sauvegarde de la vue affichée sur l'écran ACL comme image fixe.	p.109
Retour au 1er plan	Retour à la première vue de la séquence vidéo sélectionnée.	—

Menus [📷 Param. capture], [▶ Lecture] et [⚙️ Préférences]

Paramètre	Description	Page
Mon menu	Sauvegarde la fonction sélectionnée dans Mon menu.	p.51
Annuler	Retour au menu d'origine sans sauvegarder de fonction dans Mon menu.	—

Mon menu

Paramètre	Description	Page
Vers le haut	Déplacement de l'élément sélectionné vers le champ supérieur.	p.52
Vers le bas	Déplacement de l'élément sélectionné vers le champ inférieur.	p.52
Supprimer	Suppression de l'élément sélectionné de Mon menu.	p.52

Utilisation de Mon menu

[Mon menu] apparaît lorsqu'une fonction a été sauvegardée dans [Mon menu] et que vous appuyez sur le bouton **MENU**. Pour obtenir directement l'écran des réglages de la fonction que vous utilisez le plus souvent, enregistrez cette fonction dans Mon menu.



- Vous pouvez utiliser la fonction sauvegardée de la même manière que sur le menu d'origine ([📷 Param. capture], [▶ Lecture] et [⚙️ Préférences]).
- Vous ne pouvez pas sauvegarder différents réglages d'une même fonction dans Mon menu et dans le menu d'origine.

Sauvegarde d'une fonction dans [Mon menu]

- 1 Pressez le bouton MENU**
L'écran de menu apparaît.
- 2 Utilisez le bouton de navigation (◀▶)**
pour sélectionner un menu.
- 3 Choisissez la fonction que vous souhaitez enregistrer à l'aide du bouton de navigation (▲▼).**

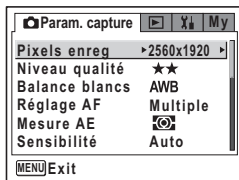

4 Appuyez sur le bouton central.

Le menu rapide apparaît.

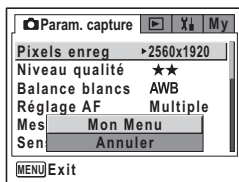
5 Utilisez le bouton de navigation (▲▼) pour sélectionner [Mon menu].**6 Appuyez sur le bouton central.**

La fonction sélectionnée est enregistrée dans [Mon menu].

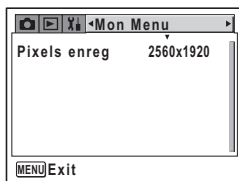

- N'importe quelle fonction des menus [Param. capture], [Lecture] ou [Préférences] peut être enregistrée dans [Mon menu].
- Les réglages de [Mon menu] ne reprennent pas leurs valeurs par défaut (aucune fonction sauvegardée) lorsque l'on sélectionne [Réinitial.] dans le menu [Préférences]. Supprimez les réglages un par un.

Modification de [Mon menu] (changement de l'ordre d'affichage et suppression des éléments)

1 Pressez le bouton MENU

[Mon menu] apparaît.

2 Choisissez un élément à l'aide du bouton de navigation (▲▼).**3 Appuyez sur le bouton central.**

Le menu rapide apparaît.

Si l'élément sélectionné apparaît en haut, [Vers le bas] est mis en surbrillance. S'il apparaît dans une autre position, [Vers le haut] est mis en surbrillance.

Vers le haut : déplace l'élément sélectionné d'un champ vers le haut

Vers le bas : déplace l'élément sélectionné d'un champ vers le bas

Supprimer : supprime l'élément sélectionné

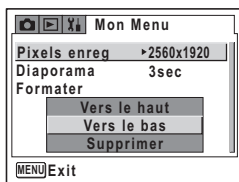
**4 Utilisez le bouton de navigation (▲▼) pour choisir un élément et appuyez sur le bouton central.**

L'élément du menu est déplacé ou supprimé.

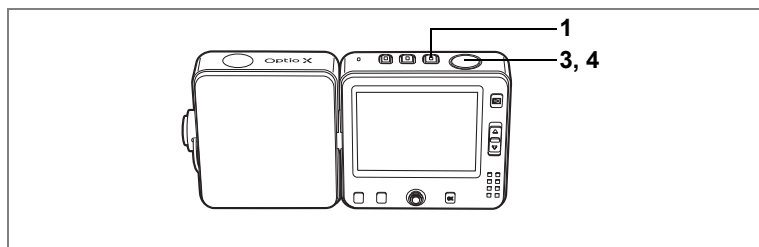

P

Choix des réglages optimaux par l'appareil lui-même (mode programme)

En mode **P** (programme), l'appareil règle automatiquement la vitesse d'obturation et l'ouverture pour prendre des images fixes. Cependant, vous pouvez sélectionner d'autres fonctions telles que mode flash et pixels enregistrés.

1 Appuyez sur le bouton .

L'appareil est sous tension et prêt à prendre des images fixes.

2 Réglez les fonctions que vous souhaitez utiliser.

Pour plus de détails, reportez-vous au « Réglage des fonctions de prise d'images fixes » "Réglage des fonctions de la prise de vue" (pp. 75-91).

3 Pressez le déclencheur à mi-course.

La mire de mise au point sur l'écran ACL devient verte si la mise au point est correcte, l'ouverture ainsi que la vitesse d'obturation apparaissent.



4 Pressez le déclencheur à fond.

La photo est prise.



- Vous pouvez prendre une image fixe tout en enregistrant une séquence vidéo ou un message vocal. (☞p.54, p.96)
- Les touches gauche et droite du bouton de navigation peuvent être utilisées pour régler l'exposition. (☞p.63)

Prise de vue images fixes ☞p.34

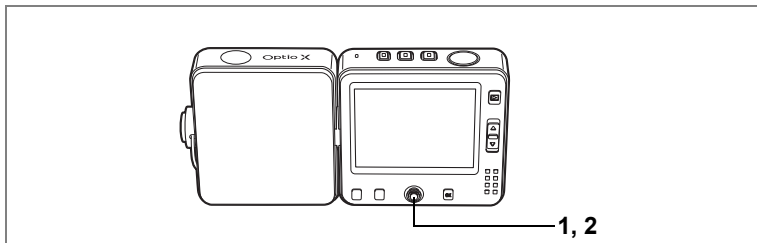

Enregistrement d'un message vocal en mode capture d'images fixes

Utilisez le menu rapide pour enregistrer un message vocal en mode capture d'images fixes. Vous pouvez continuer à prendre des photos au cours de l'enregistrement.

4

1 Appuyez sur le bouton central en mode .

Le menu rapide apparaît.

2 Utilisez le bouton de navigation () pour sélectionner [REC Start] et appuyez sur le bouton central.

L'appareil revient au mode  et l'enregistrement démarre.

Poursuivez la prise de vue.

Pour mettre fin à l'enregistrement, appuyez à nouveau sur le bouton central pour afficher le menu rapide. Sélectionnez [ REC Stop] et appuyez sur le bouton central.



- Vous pouvez aussi prendre des images fixes en enregistrant un message vocal. (réf.p.137)
- Vous pouvez aussi prendre des images fixes en enregistrant une séquence vidéo. (réf.p.96)

Sélection du mode photo en fonction de la scène

Votre appareil Optio X dispose d'une large gamme de modes qui vous permettent de prendre des photos en fonction de la situation ou des conditions de prise de vue, par simple choix du mode adapté à la situation.

Quinze modes de prise de vue sont disponibles.

	Programme	Mode de prise de vue standard. Vous permet de prendre des photos en utilisant les différentes fonctions de l'appareil.
	Paysage	Vous permet de saisir les couleurs vives de paysages en soulignant les contours et les tons du vert des arbres, du bleu du ciel, etc.
	Fleur	Vous permet de saisir les couleurs vives des fleurs. La luminosité de l'image est conservée tandis que l'arrière-plan est légèrement voilé.
	Portrait	Vous permet de réaliser de jolis portraits avec des tons naturels. (Le teint naturel de la peau est capturé par réduction du contraste.)
	Nocturne	Vous permet de prendre des sujets faiblement éclairés comme les scènes de nuit.
	Aide panorama	Vous permet de faire en sorte que les bords des photos se chevauchent, ce qui facilite d'autant leur assemblage ultérieur en photo panoramique à l'aide du logiciel fourni avec l'appareil.
	Surf	Vous permet de prendre des photos nettes et colorées de la mer et d'un lac sous un soleil éclatant.
	Neige	Permet de prendre des photos avec des arrière-plans éblouissants (montagnes enneigées).
	Auto-portrait	Vous permet de prendre des photos de vous-même, seul ou en groupe. (La mise au point est contrôlée afin de prendre en compte la distance de prise de vue (longueur du bras).)
	Portrait scène nocturne	Vous permet de prendre des photos en soirée ou de nuit ou de photographier des personnes sur un arrière-plan sombre. (L'appareil dispose d'une vitesse d'obturation lente max. de quatre secondes et de fonctions de synchronisation lente et de réduction du bruit.)
	Culinaire	Vous permet d'immortaliser des plats cuisinés qui ont l'air vraiment appétissants.
	Musée	Vous permet de conserver un souvenir des expositions et des œuvres d'art dans les musées et les galeries sans avoir à utiliser de flash.
	Animaux domestiques	Vous permet de prendre des photos de votre animal familier plus vraies que nature.
	Sport	Vous permet de prendre des photos nettes d'un sujet se déplaçant rapidement, par exemple lors d'un événement sportif.
	Feux d'artifice	Vous permet de capturer des feux d'artifice aux couleurs nettes.

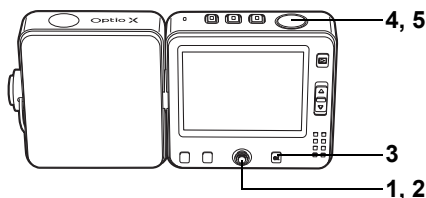

1 Appuyez sur le bouton de navigation (▼) en mode .

Le mode palette apparaît.

2 Utilisez le bouton de navigation (▲▼◀▶) pour sélectionner un mode de prise de vue.

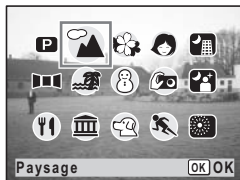

3 Pressez le bouton OK.

Le mode de prise de vue est sélectionné et l'appareil revient au mode capture.



4 Pressez le déclencheur à mi-course.

La mire devient verte si la mise au point est correcte.

5 Pressez le déclencheur à fond.

La photo est prise.



- En modes autres que  et , le flash, la mise au point, la saturation, le contraste, la netteté et la balance des blancs sont automatiquement réglés de manière optimale.
- Vous pouvez aussi afficher le mode palette à partir du menu rapide en appuyant sur le bouton central. (p.50)

Utilisation du déclencheur p.35

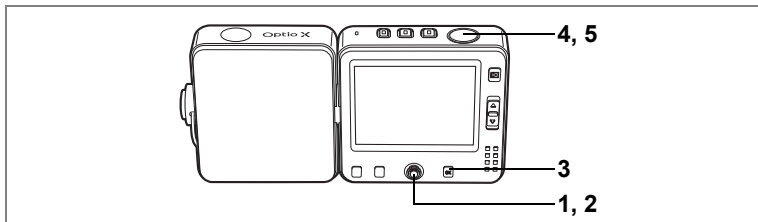

Prise de vue en basse lumière (modes nocturne, portrait scène nocturne, feux d'artifice)

Vous pouvez choisir les réglages appropriés pour la prise de vue en basse lumière (scènes de nuit par exemple).

	Utilisez ce mode uniquement la nuit.
	Utilisez ce mode pour réaliser un portrait sur un arrière-plan sombre.
	Utilisez ce mode pour prendre des photos de feux d'artifice plus nettes.

1 Appuyez sur le bouton de navigation (▼) en mode

Le mode palette apparaît.

2 Utilisez le bouton de navigation (▲▼◀▶) pour sélectionner , ou .

3 Pressez le bouton OK

Le mode de prise de vue est sélectionné et l'appareil revient au mode capture.

4 Pressez le déclencheur à mi-course.

La mire devient verte si la mise au point est correcte.

5 Pressez le déclencheur à fond.

La photo est prise.



- La vitesse d'obturation est plus lente lors de la prise de vue en basse lumière.
- Pour éviter les vibrations de l'appareil, utilisez un trépied et la fonction retardateur. (☞ p.29, p.64)

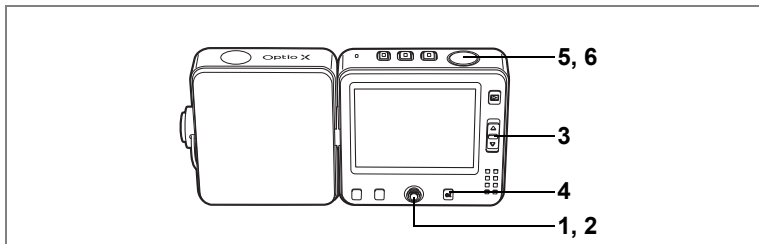

Prise de vues de votre animal familier (mode animaux domestiques)

4

Opérations de prise de vue

En mode animaux domestiques, vous pouvez photographier votre compagnon sous son meilleur jour. Choisissez l'icône appropriée en fonction de sa couleur (plutôt blanche, plutôt noire ou entre les deux).

- 1 **Appuyez sur le bouton de navigation (▼) en mode** .
Le mode palette apparaît.
- 2 **Utilisez le bouton de navigation (▲▼◀▶) pour sélectionner** .
- 3 **Pressez le bouton OK.**
L'écran de sélection du mode animaux domestiques apparaît.
- 4 **Utilisez le bouton de navigation (▲▼) pour sélectionner , , , , ou .**
Il y a deux icônes, un chat et un chien.
(Choisir l'icône du chat ou celle du chien n'affecte en rien le résultat de la photo ; choisissez celle que vous préférez.)
- 5 **Pressez le bouton OK.**
Le mode animaux domestiques est sélectionné et l'appareil revient en mode capture d'images fixes.
- 6 **Pressez le déclencheur à mi-course.**
La mire devient verte si la mise au point est correcte.
- 7 **Pressez le déclencheur à fond.**
La photo est prise.



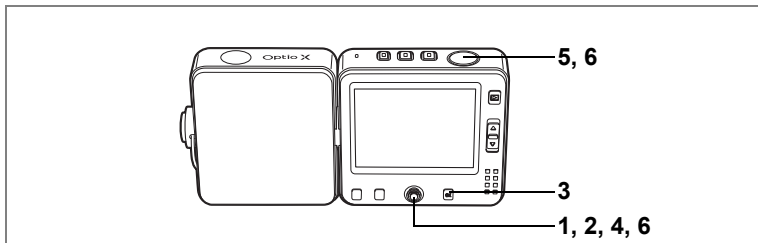

Prise de vue panoramique (mode aide panorama)

Vous avez la possibilité de prendre plusieurs photos et de les rassembler de façon à former une vue panoramique. Le collage des images nécessite le logiciel panoramique fourni avec l'appareil sur le CD-ROM (S-SW24) et un ordinateur. Le mode aide panorama vous permet de faire en sorte que les bords des photos se chevauchent, ce qui facilite d'autant leur assemblage ultérieur.

1 Appuyez sur le bouton de navigation (▼) en mode

Le mode palette apparaît.

2 Utilisez le bouton de navigation (▲▼◀▶) pour sélectionner

3 Pressez le bouton OK

4 Utilisez le bouton de navigation pour choisir le sens dans lequel les images seront assemblées.

- ◀ : assemble les images à gauche.
- ▶ : assemble les images à droite.
- ▲ : assemble les images en haut.
- ▼ : assemble les images en bas.



Exemple : illustration des images lorsque ▶ est sélectionné.

5 Prenez la première photographie.

Pour cela, pressez le déclencheur à fond. Le bord droit de l'image est affiché en semi-transparence à gauche de l'écran ACL.



6 Déplacez l'appareil vers la droite et prenez la deuxième photo.

Décalez l'appareil jusqu'à ce que l'image semi-transparente et l'image actuelle se chevauchent puis appuyez sur le déclencheur. Répétez les étapes 5 et 6 pour prendre la troisième photo ainsi que les suivantes.



Pour quitter le mode aide panorama, appuyez sur le bouton central ou le bouton de navigation (▲▼) pour afficher le mode palette et passer à un autre mode.



L'appareil ne peut pas assembler les photos. Pour ce faire, il vous faudra utiliser le logiciel panoramique fourni avec l'appareil (ACDSee pour PENTAX, ACD Photostitcher). Reportez-vous au « Manuel de Branchement à l'Ordinateur: Profitez Pleinement de Vos Photos Numériques sur Votre Ordinateur » pour les instructions relatives à l'assemblage des images.

4



Pour revenir à l'étape 4, sélectionnez [↶ Fixer Direction] dans le menu rapide en mode ■■■ et appuyez sur le bouton central.

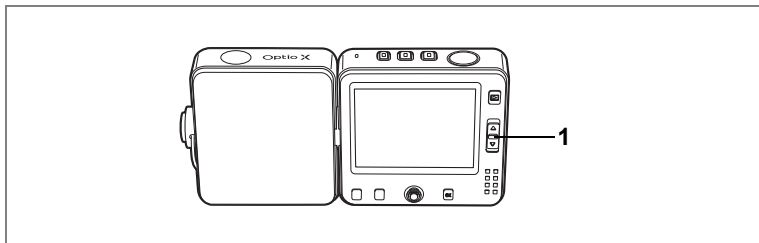

Utilisation du zoom

Vous pouvez utiliser le zoom pour modifier la zone capturée.

1 **Pressez le levier de zoom en mode ou .**

 : agrandit le sujet

 : agrandit la zone capturée par l'appareil.

La barre zoom indique le taux de grossissement en cours.

Lorsque la fonction zoom numérique est désactivée, vous pouvez agrandir le sujet jusqu'à trois fois à l'aide du zoom optique. Lorsque la fonction zoom numérique est réglée sur  (Oui), vous pouvez l'associer au zoom optique pour agrandir le sujet jusqu'à 12 fois.

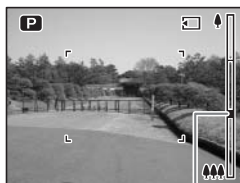

Barre zoom

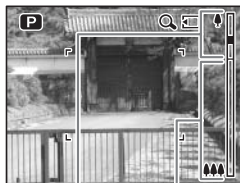

Plage du zoom optique







Plage du zoom numérique



- Il est recommandé d'utiliser un trépied pour éviter que l'appareil ne bouge lors de la prise de vue à un fort taux de grossissement. (réf.p.29)
- Le grain des photos prises dans la plage du zoom numérique est plus fin que celui des photos prises dans la plage du zoom optique.

Réglage du zoom numérique

Le zoom numérique est réglé sur (Oui) dans les paramètres par défaut. Pour prendre des photos uniquement avec le zoom optique, réglez le zoom numérique sur (Arrêt).

- 1 Appuyez sur le bouton MENU en mode  ou .**
Le menu [ Param. capture] apparaît.
- 2 Utilisez le bouton de navigation ( ) pour sélectionner [Zoom numérique].**
- 3 Activez (Oui) ou désactivez (Arrêt) à l'aide du bouton de navigation ( .**
- 4 Pressez le déclencheur à mi-course.**

Le réglage de la fonction zoom numérique est sauvegardé et l'appareil revient au mode capture. Reportez-vous à l'étape 6 de "Utilisation des menus" (p.45) pour connaître d'autres opérations à effectuer après le réglage.

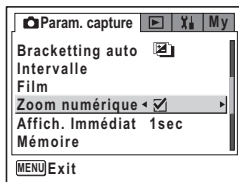

Sauvegarde du réglage de la fonction du zoom numérique  p.92

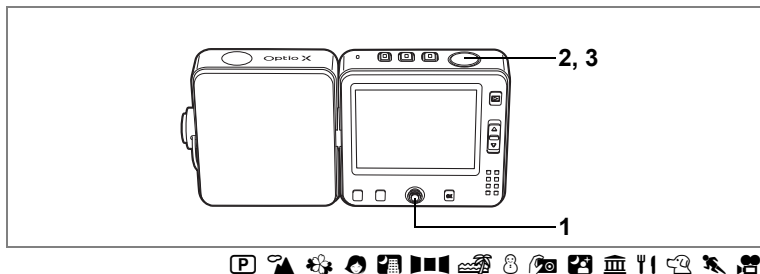

Réglage de l'exposition (correction d'exposition)

Vous avez la possibilité de régler la luminosité globale de la photo. Vous pouvez ainsi prendre des photos intentionnellement surexposées ou sous-exposées.

1 Appuyez sur le bouton de navigation (◀▶) en mode ou .

Vous pouvez modifier le réglage d'exposition. Pour augmenter la luminosité, sélectionnez une valeur positive (+). Pour diminuer la luminosité, sélectionnez une valeur négative (-). Vous pouvez sélectionner le réglage d'exposition de -2,0 IL à +2,0 IL par pas de 1/3 IL.

2 Pressez le déclencheur à mi-course.

La mire devient verte si la mise au point est correcte.

3 Pressez le déclencheur à fond.

La photo est prise.



Correction EV



Lorsque l'histogramme s'affiche, les parties claires et les parties sombres sont indiquées sur l'écran ACL, ce qui vous permet de vérifier l'exposition. (☞ p.73)

Sauvegarde de la valeur de la correction d'exposition ☞ p.92

Bracketing automatique ☞ p.68

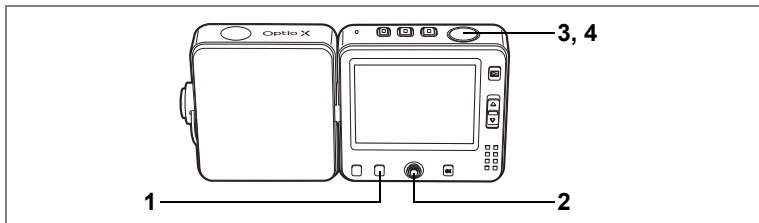

Utilisation du retardateur

En mode retardateur, le déclenchement intervient dix secondes ou deux secondes après la pression du déclencheur.

4



Utilisez ce mode lorsque vous souhaitez apparaître sur une photo de groupe. La photo est prise environ dix secondes après pression du déclencheur.



Utilisez ce mode pour éviter les vibrations de l'appareil lorsque le déclencheur est pressé. La photo est prise environ deux secondes après pression du déclencheur.

1 Appuyez sur le bouton Fn en mode ou .

Le guide Fn apparaît.

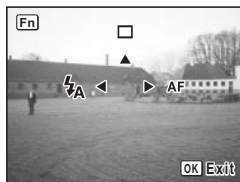

2 Utilisez le bouton de navigation (▲) pour sélectionner ou .

L'appareil est prêt à photographier au moyen du retardateur.



3 Pressez le déclencheur à mi-course.

La mire devient verte si la mise au point est correcte.

4 Pressez le déclencheur à fond.

Le déclenchement intervient dix secondes ou deux secondes après.



La mise au point peut être faussée si vous déplacez l'appareil alors que le témoin du retardateur clignote lors de la prise d'images fixes.



- En mode , l'enregistrement commence dix secondes (ou deux secondes) après.
- Appuyez sur le déclencheur ou sur le bouton **OK** pour annuler le retardateur, une fois celui-ci activé.

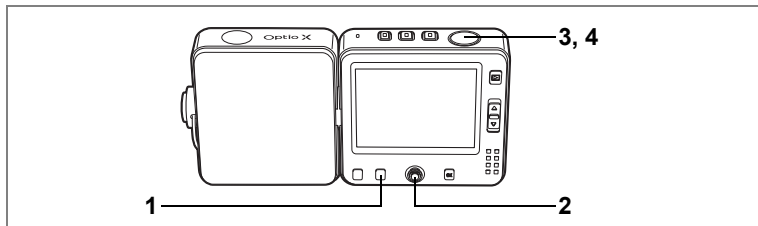

Prise de vue en série (modes prise de vue en continu et prise de vues multiples)

Il y a deux façons de prendre une série de photos ; les une après les autres, chacune étant enregistrée séparément (mode de prise de vue en continu) ou assemblées en une seule image (mode de prise de vues multiples).

	Prise de vue en continu	La prise de vue se poursuit aussi longtemps que le déclencheur est enfoncé ; elle s'arrête lorsque le déclencheur est relâché.
	Prise de vues multiples	Quatre vues sont prises simultanément et assemblées en une seule et même image.

- 1 Appuyez sur le bouton Fn en mode**
Le guide Fn apparaît.



- 2 Utilisez le bouton de navigation () pour sélectionner ou .**
L'appareil est prêt à prendre une série de photos.
- 3 Pressez le déclencheur à mi-course.**
La mire devient verte si la mise au point est correcte.
- 4 Pressez le déclencheur à fond.**
Les photos sont prises dans le mode sélectionné.



- Le flash ne se décharge pas en mode de prise de vue en continu.
- La prise de vue en continu n'est pas possible en mode ou .



- Vous pouvez poursuivre la prise de vue jusqu'à ce que la capacité de mémoire de la carte mémoire SD soit pleine.
- L'intervalle entre les prises de vue en continu diffère selon les réglages des pixels enregistrés et du niveau de qualité.
- La mise au point, l'exposition et la balance des blancs sont verrouillées avec la première photographie
- En mode prise de vues multiples, les pixels enregistrés sont réglés sur 2048×1536, indépendamment du réglage des pixels enregistrés.

Exemple de photos prises en mode prise de vues multiples

Quatre images sont assemblées en une seule et même image.



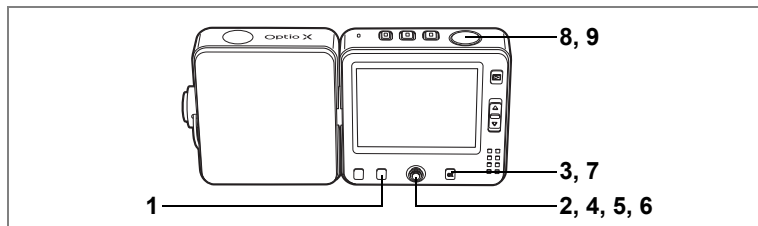

Changement automatique des conditions de prise de vue (bracketting auto)

Le bracketing automatique peut servir à faire varier automatiquement les réglages tels que l'exposition et la balance des blancs sur une série de trois prises lorsque l'on appuie sur le déclencheur. Cette simple opération vous garantit de réaliser d'excellentes photos.

Réglages du bracketing automatique

	Exposition	Les photos sont prises dans l'ordre suivant : normal, sous-exposé (sombre), surexposé (lumineux). Choisissez les pas de bracketing parmi : 0,3 ; 0,7 ; 1 ; 1,3 ; 1,7 et 2. (réf.p.63)
	Balance blancs	Les conditions changent dans l'ordre suivant : normal, nuance rouge (température de couleur basse), nuance bleue (température de couleur élevée). Choisissez les pas de bracketing parmi : 1, 2, 3, 4 et 5. (réf.p.82)
	Netteté	Les conditions changent dans l'ordre suivant : réglage actuel – (doux), + (soutenu). (réf.p.89)
	Saturation	Les conditions changent dans l'ordre suivant : réglage actuel, – (bas), + (élevé). (réf.p.90)
	Contraste	Les conditions changent dans l'ordre suivant : réglage actuel, – (bas), + (élevé). (réf.p.91)

1 Appuyez sur le bouton Fn en mode

Le guide Fn apparaît.

2 Utilisez le bouton de navigation () pour sélectionner .

L'icône correspondant au réglage actuel apparaît puis le réglage apparaît pendant cinq secondes. Pour prendre des photos avec le réglage affiché, allez à l'étape 8.



3 Appuyez sur le bouton OK alors que le réglage est affiché.

L'écran des options de bracketing automatique apparaît.

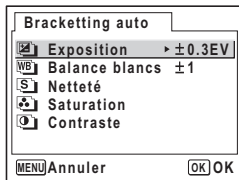

4 Utilisez le bouton de navigation (▲▼) pour choisir les conditions de prises de vue.

5 Appuyez sur le bouton de navigation (▶) pour choisir les réglages du bracketing automatique pour [Exposition] ou [WB].

Un menu déroulant apparaît.

6 Utilisez le bouton de navigation (▲▼) à l'aide des pas de bracketing.

7 Pressez le bouton OK.

L'appareil est prêt à photographier.
La fonction choisie pour le bracketing automatique apparaît sur l'écran ACL.

8 Pressez le déclencheur à mi-course.

La mire devient verte si la mise au point est correcte.



9 Pressez le déclencheur à fond.



- Trois photos sont prises à la suite lorsque [Exposition] est sélectionné et que l'on appuie à fond sur le déclencheur à l'étape 9.
- Une seule photo est prise lorsqu'une autre option de bracketing automatique est sélectionnée et que l'on appuie à fond sur le déclencheur à l'étape 9. L'appareil crée la série des trois photos en interne.
- Le bracketing automatique est impossible en mode [P], [A] ou [S].
- Le flash ne se déclenche pas en mode bracketting auto.



- L'on peut également afficher l'écran des options de bracketing automatique à l'étape 3 ci-dessus à partir du menu [Param. capture].
- À l'exception des conditions de prises de vue sélectionnées pour le bracketing automatique, les deuxième et troisième photos sont prises dans les mêmes conditions que la première.

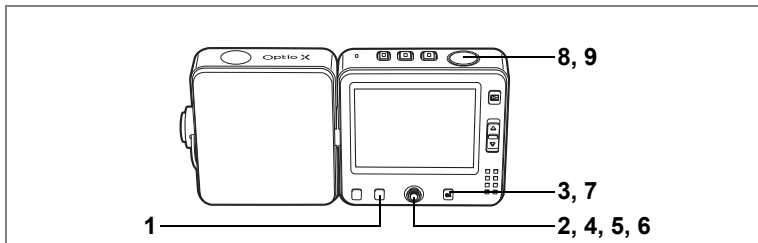

Prise de vue à un intervalle spécifié (prise de vue par intervalles)

4

Un nombre défini d'images peut être automatiquement pris à partir d'un temps défini et pendant un intervalle défini.

Intervalle	10 secondes à 99 minutes	La prise de vue par intervalles peut être réglée à des intervalles compris entre 10 secondes et 4 minutes par unités d'1 seconde et des intervalles compris entre 4 minutes et 99 minutes par unités d'1 minute. Il est impossible de définir des intervalles inférieurs à 10 secondes.
Nombre de vues	De 2 à 99	Nombre de vues pouvant être réglées.
Démarrage	Après 0 minute à 23 heures 59 minutes	Peut être défini par unités d'1 minute. Si le démarrage est défini à 0 min, la première photo sera prise dès la pression sur le déclencheur.

1 Appuyez sur le bouton Fn en mode .

Le guide Fn apparaît.

2 Utilisez le bouton de navigation () pour sélectionner .

Le réglage actuel de la prise de vue par intervalles apparaît pendant environ cinq secondes. Pour prendre des photos avec le réglage actuel, allez à l'étape 8.



3 Appuyez sur le bouton OK alors que le réglage est affiché.

L'écran de prise de vue par intervalles apparaît lorsque [Intervalle] est encadré.

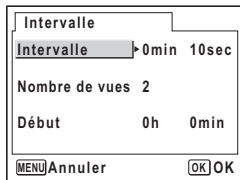

4 Définissez l'intervalle.

- 1 Appuyez sur le bouton de navigation (▶).
- 2 Modifiez les minutes à l'aide du bouton de navigation (▲▼) puis appuyez sur (▶).
- 3 Modifiez les secondes à l'aide du bouton de navigation (▲▼) puis appuyez sur (▶).
Le cadre revient à [Intervalle].

5 Définissez le nombre de prises.

- 1 Utilisez le bouton de navigation (▲▼) pour sélectionner [Nombre de vues].
- 2 Appuyez sur le bouton de navigation (▶).
- 3 Utilisez le bouton de navigation (▲▼) pour modifier le nombre de vues puis appuyez sur (▶).
Le cadre revient à [Nombre de vues].

6 Réglez le départ de la prise de vue.

- 1 Utilisez le bouton de navigation (▲▼) pour sélectionner [Démarrage].
- 2 Appuyez sur le bouton de navigation (▶).
- 3 Utilisez le bouton de navigation (▲▼) pour modifier les heures à l'aide du bouton de navigation, puis appuyez sur (▶).
- 4 Modifiez les minutes à l'aide du bouton de navigation (▲▼) puis appuyez sur (▶).
Le cadre revient à [Démarrage].

7 Pressez le bouton OK

L'appareil est prêt à photographier.

8 Pressez le déclencheur à mi-course.

La mire devient verte si la mise au point est correcte.



9 Presse le déclencheur à fond.

La prise de vue par intervalles démarre.

Entre les prises de vue, l'écran ACL se met hors tension. La capacité de stockage des images et l'intervalle restants apparaissent sur l'écran ACL si vous appuyez sur le bouton  pendant la mise en attente.

Si vous appuyez sur le bouton **MENU**, le message [Finir prise de vue par intervalles?] apparaît. Pour annuler la prise de vue par intervalles, appuyez sur le bouton **OK**.



- La prise de vue par intervalles est impossible en mode  ou .
- L'on peut également afficher l'écran de prise de vue par intervalles de l'étape 3 à partir du menu [ Param. capture].



- En prise de vue par intervalles, toutes les photos sont prises dans les mêmes conditions que la première photo. Les paramètres réglés sur Auto sont conservés comme réglages Auto. Lorsque le mode centre est réglé sur AF, la mise au point automatique est réglée pour chaque vue.
- La prise de vue par intervalles s'arrête et l'appareil se met automatiquement hors tension s'il n'y a plus d'espace sur la carte mémoire SD ou dans la mémoire intégrée.

Affichage du paramétrage de la prise de vue en mode capture

L'écran ACL affiche les éléments suivants dans l'ordre indiqué chaque fois que vous appuyez sur le bouton **OK** : Affichage normal, Affichage histogramme, Histogramme + Info, Aucune icône, Écran ACL désactivé.

Reportez-vous à "Indications de l'écran" (p. 12) pour obtenir de plus amples détails sur chaque mode d'affichage.



Tous les boutons de l'appareil fonctionnent normalement même lorsque l'écran ACL est éteint. Appuyez sur le déclencheur pour prendre des photos comme d'habitude.

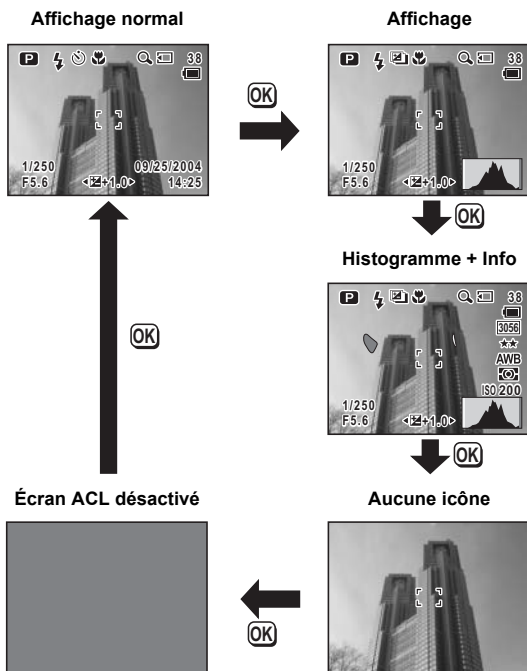

Utilisation de l'histogramme

Un histogramme est un graphique indiquant la luminosité de l'image sur l'axe horizontal (le point le plus sombre étant à l'extrémité gauche et le plus clair à l'extrémité droite) et le nombre de pixels sur l'axe vertical.

La forme de l'histogramme vous indique si l'exposition de l'image est correcte ou non. Si elle est correcte, le graphique forme un pic au milieu. Le pic se trouve à gauche si l'image est trop sombre, et à droite si elle est trop claire.

Les parties lumineuses (où l'image est si lumineuse qu'elle est complètement blanche) clignotent en rouge sur l'écran ACL et les parties sombres (où l'image est si sombre qu'elle est complètement noire) clignotent en jaune.

Réglage des fonctions de la prise de vue

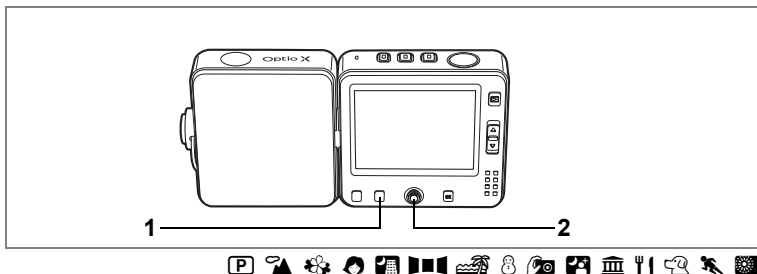

Sélection du mode centre

Mode centre

AF	Autofocus	L'appareil effectue la mise au point sur le sujet à l'intérieur de la mire AF lorsque le déclencheur est pressé à mi-course. Utilisez ce mode lorsque la distance par rapport au sujet est de 40 cm ou plus.
	Mode macro	Ce mode est utilisé lorsque la distance au sujet est de 18 à 50 cm. L'appareil effectue la mise au point sur le sujet à l'intérieur de la mire AF lorsque le déclencheur est pressé à mi-course.
	Mode super macro	Ce mode est utilisé lorsque la distance au sujet est de 6 à 20 cm. L'appareil effectue la mise au point sur le sujet à l'intérieur de la mire AF lorsque le déclencheur est pressé à mi-course. Le flash est réglé sur (Flash Eteint).
	Mode infini-paysage	Ce mode sert à photographier des objets distants. Le flash est réglé sur (Flash Eteint).
MF	Mise au point manuelle	Ce mode vous permet de régler manuellement la mise au point.
	Déplacement de la zone de mise au point automatique	Ce mode permet de changer la position de la zone de mise au point. Vous pouvez choisir parmi 9 positions.

- 1 Appuyez sur le bouton Fn en mode . Le guide Fn apparaît.

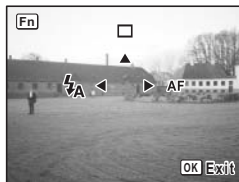

2 Appuyez sur le bouton de navigation (▶).

Le mode centre change à chaque pression sur le bouton.

L'appareil est prêt à prendre des photos selon le mode centre sélectionné.



Veillez à ce que la surface de l'objectif soit propre car toute poussière présente sur l'objectif en mode **S** peut conduire l'appareil à effectuer la mise au point sur le grain de poussière plutôt que sur le sujet.



Le réglage par défaut est **AF**.

Sauvegarde du mode centre p.92

Mise au point manuelle

La procédure permettant de régler manuellement la mise au point est décrite ci-dessous.

1 Appuyez sur le bouton Fn en mode .

Le guide Fn apparaît.

2 Utilisez le bouton de navigation (▶) pour sélectionner MF.

Le centre de l'écran est grossi deux fois lors de la mise au point.

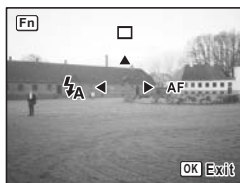

3 Pressez le bouton de navigation (▲▼).

L'indicateur MF apparaît sur l'écran ACL, indiquant la distance approximative du sujet. En utilisant le bouton de navigation (▲▼), réglez la mise au point avec l'indicateur comme guide.

- ▲ : pour une mise au point distante
- ▼ : pour une mise au point plus rapprochée

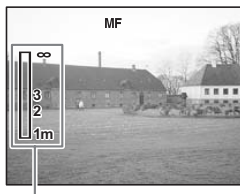



Indicateur MF

4 Pressez le déclencheur à mi-course.

La mise au point est réglée et l'appareil revient en affichage normal.

La mise au point est réglée automatiquement après cinq secondes.

Réglage de la zone de mise au point

- 1 Appuyez sur le bouton Fn en mode .**
- 2 Utilisez le bouton de navigation (▶) pour sélectionner .**
La zone de mise au point précédemment sélectionnée apparaît.
- 3 Utilisez le bouton de navigation (▲▼◀▶) pour choisir la zone de mise au point.**
- 4 Pressez le bouton OK**
La zone de mise au point s'immobilise à sa nouvelle position.

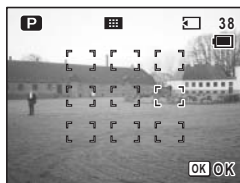

Un point apparaît lorsque la zone de mise au point est réglée.

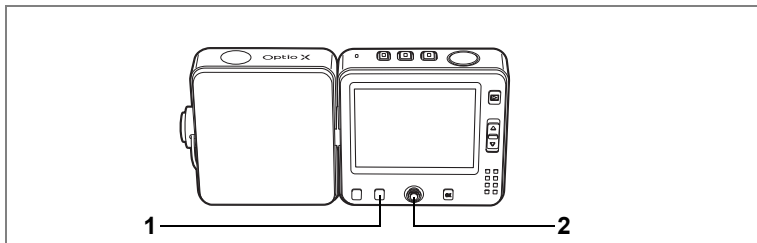

Sélection du mode flash

Modes de flash

	Auto	Le flash se décharge automatiquement en fonction des conditions d'éclairage.
	Flash Eteint	Le flash ne se déclenche pas, quelle que soit la luminosité. Utilisez ce mode pour prendre des photos dans des lieux où l'usage du flash est interdit.
	Flash en Marche	Le flash se déclenche quelle que soit la luminosité. Vous pouvez sélectionner le flash rideau arrière.
	Auto + Réduction des yeux rouges	Ce mode réduit le phénomène des yeux rouges provoqué par l'éclair du flash reflété par les yeux du sujet. Le flash se décharge automatiquement.
	Flash en Marche + Réduction des yeux rouges	Ce mode réduit le phénomène des yeux rouges provoqué par l'éclair du flash reflété par les yeux du sujet. Le flash se décharge quelles que soient les conditions d'éclairage.



Lorsque le zoom est positionné sur , la prise de vue avec flash peut assombrir un bord de la photo. Utilisez la lecture pour vérifier la photo.



- Le flash ne se déchargera pas (flash éteint) s'il est en mode ou ou lorsque le mode de prise de vue est réglé sur ou ou ou lorsque le mode centre est réglé sur ou .
- Un pré-flash se déclenche lors de l'utilisation de la fonction réduction des yeux rouges.

1 Appuyez sur le bouton Fn en mode .

Le guide Fn apparaît.

2 Pressez le bouton de navigation (◀).

L'appui sur le bouton permet de modifier le mode de flash.

L'appareil est prêt à prendre des photos selon le mode de flash sélectionné.

Sauvegarde du mode flash p.92



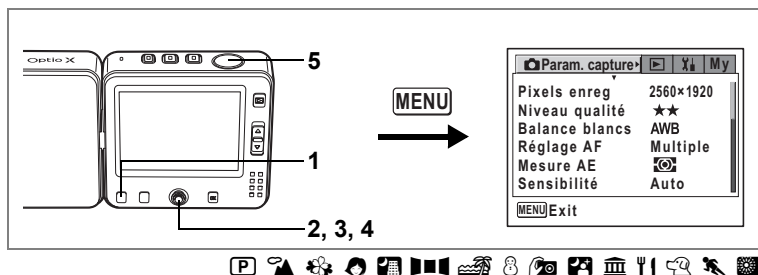

Sélection des pixels enregistrés

Vous pouvez choisir parmi six réglages de pixels enregistrés.

Plus les pixels enregistrés sont grands, plus les détails apparaissent nets lors de l'impression de votre photo. La qualité de l'image imprimée dépend de la qualité de l'image, du contrôle d'exposition, de la résolution de l'imprimante et d'autres facteurs ; c'est pourquoi vous n'avez pas besoin de sélectionner plus de pixels que le nombre requis de pixels enregistrés.

1024×768 est suffisant pour des impressions au format carte postale.

La taille de fichier approximative est indiquée après le nombre de pixels enregistrés. Plus il y a de pixels, plus la photo est grande et la taille du fichier importante. Le volume des données est également fonction du niveau de qualité réglé (☞ p.81).

Pixels enregistrés

Pixels enregistrés	Utilisation
2560×1920	↑ Plus net Pour l'impression de photos haute qualité ou d'images au format A4, ou l'édition d'images sur un PC.
2304×1728	
2048×1536	
1600×1200	
1024×768	Pour des impressions au format carte postale. Pour la publication sur des sites Web ou l'envoi de messages électroniques.
640×480	

1 Appuyez sur le bouton MENU en mode .

Le menu [ Param. capture] apparaît.

2 Utilisez le bouton de navigation (▲▼) pour sélectionner [Pixels enregistrés].**3 Pressez le bouton de navigation (▶).**

Un menu déroulant apparaît.

La taille de fichier approximative est indiquée après le nombre de pixels enregistrés.

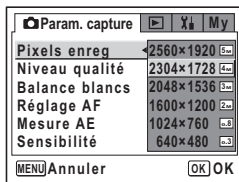
**4 Utilisez le bouton de navigation (▲▼) pour changer le nombre de pixels enregistrés.****5 Pressez le déclencheur à mi-course.**

Le réglage des pixels enregistrés est sauvegardé et l'appareil revient au mode capture.

Reportez-vous à l'étape 6 de "Utilisation des menus" (p.45) pour connaître d'autres opérations à effectuer après le réglage.

Pixels enregistrés et niveau de qualité  p.22

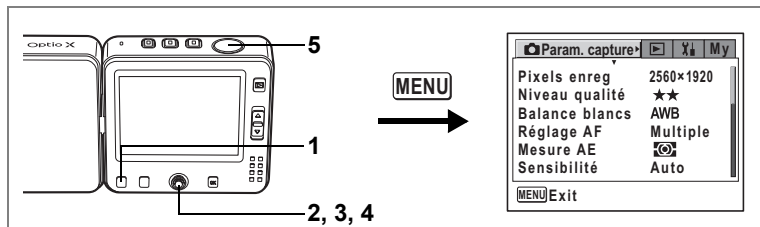

Sélection du niveau de qualité

La qualité de l'image fait référence au taux de compression des images fixes. Plus le nombre d'étoiles est important, plus le taux de compression est faible et la qualité élevée ; cependant la taille du fichier augmente. Le réglage des pixels enregistrés modifie également la taille du fichier (p.79).

Niveau qualité

★★★	Excellent	Taux de compression le plus faible. Adapté pour l'impression de photos.
★★	Très bon	Taux de compression standard. Convient à la visualisation de l'image sur un écran d'ordinateur.
★	Bon	Taux de compression le plus élevé. Convient à l'envoi de messages électroniques ou pour créer des sites Web.

1 Appuyez sur le bouton MENU en mode .

Le menu [Param. capture] apparaît.

2 Utilisez le bouton de navigation (▲ ▼) pour sélectionner [Niveau qualité].

3 Pressez le bouton de navigation (▶).

Un menu déroulant apparaît.

4 Utilisez le bouton de navigation (▲ ▼) pour modifier le niveau de qualité.

5 Pressez le déclencheur à mi-course.

Le réglage du niveau de qualité est sauvegardé et l'appareil revient au mode capture.

Reportez-vous à l'étape 6 de "Utilisation des menus"

(p.45) pour connaître d'autres opérations à effectuer après le réglage.

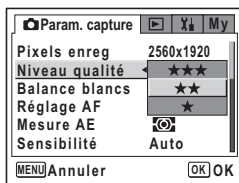

Pixels enregistrés et niveau de qualité p.22

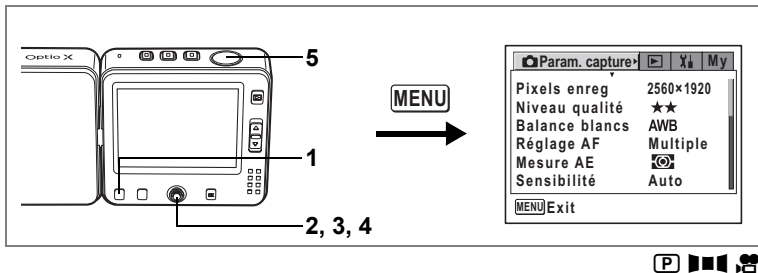

Réglage de la balance des blancs

Il est possible d'obtenir un bon rendu des couleurs en réglant la balance des blancs en fonction des conditions d'éclairage au moment de la prise de vue.

Balance blancs

AWB	Auto	L'appareil règle la balance des blancs automatiquement.
	Lumière du jour	Ce mode est à utiliser lorsque vous prenez des photos au soleil en extérieur.
	Ombre	Ce mode permet de prendre des photos de sujets à l'ombre en extérieur.
	Tungstène	Ce mode est conçu pour des sujets éclairés à la lumière électrique ou par une autre source de lumière tungstène.
	Lumière fluorescente	Ce mode est réservé à la photographie en lumière fluorescente.
	Manuel	Ce mode permet de régler la balance des blancs manuellement.

1 Appuyez sur le bouton MENU en mode ou .

Le menu [Param. capture] apparaît.

2 Utilisez le bouton de navigation (▲▼) pour sélectionner la [Balance blancs].

3 Pressez le bouton de navigation (▶).

L'écran de balance des blancs apparaît.

4 Utilisez le bouton de navigation (▲▼) pour modifier le réglage.



5 **Pressez le déclencheur à mi-course.**

Le réglage de la balance des blancs est sauvegardé et l'appareil revient au mode capture.

Reportez-vous à l'étape 6 de "Utilisation des menus" (p.45) pour connaître d'autres opérations à effectuer après le réglage.

Sauvegarde de la balance des blancs p.92

Bracketing automatique p.68

Réglage manuel

Munissez-vous d'une feuille de papier blanc.

1 Sélectionnez [] (manuel) sur l'écran de la balance des blancs.

2 Pointez l'appareil vers la feuille de papier blanc et faites en sorte que celle-ci occupe tout l'écran ACL.

3 Pressez le déclencheur à fond.

La balance des blancs est réglée automatiquement.

4 Pressez le bouton OK

Le réglage est sauvegardé et l'écran revient au menu [] Param. capture].

5 Pressez le bouton MENU

L'appareil est prêt à photographier.

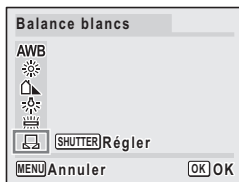

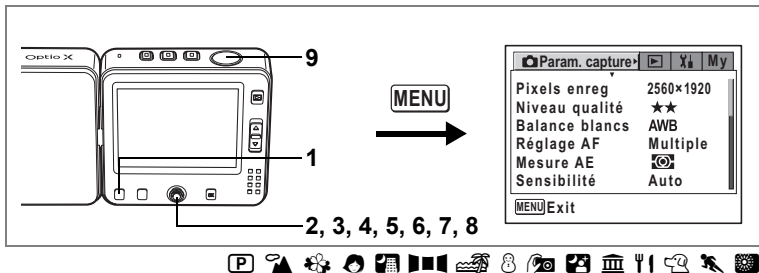

Réglage des conditions d'AF

Vous pouvez définir plusieurs conditions pour l'AF.

4

Modification de la zone de mise au point

Vous pouvez modifier la zone de mise au point automatique (zone de mise au point).

Zone m.a.p.

Multiple	Plage normale
Point	La plage AF se réduit



L'AF spot est sélectionné lorsque le mode de mise au point est réglé sur .

Réglage du limiteur centre

Vous pouvez limiter la zone de mouvement de l'objectif en fonction des conditions. Réglez le limiteur centre sur pour limiter la mise au point à des distances éloignées lors des prises de vue normales et pour rapprocher les distances lors des prises de vue macro. Ceci permet une mise au point plus rapide.

1 Appuyez sur le bouton MENU en mode .

Le menu [ Param. capture] apparaît.

2 Utilisez le bouton de navigation (▲▼) pour sélectionner [Réglage AF].

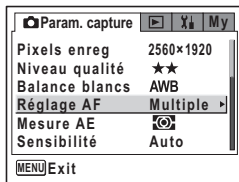

3 Pressez le bouton de navigation (▶).

L'écran de réglage AF apparaît.

4 Utilisez le bouton de navigation (▲▼) pour sélectionner [Zone m.a.p.].

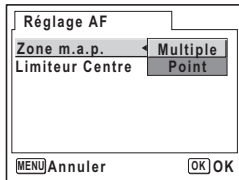

5 Appuyez sur le bouton de navigation (▶).

Un menu déroulant apparaît.

6 Utilisez le bouton de navigation (▲▼) pour modifier le réglage.

7 Utilisez le bouton de navigation (◀) puis le bouton de navigation (▼) pour sélectionner [Limiteur centre].

8 Utilisez le bouton de navigation (◀▶) pour sélectionner [] ou [].

9 Pressez le déclencheur à mi-course.

Le réglage de l'AF est sauvegardé et l'appareil revient au mode capture. Reportez-vous à l'étape 6 de "Utilisation des menus" (p.45) pour connaître d'autres opérations à effectuer après le réglage.

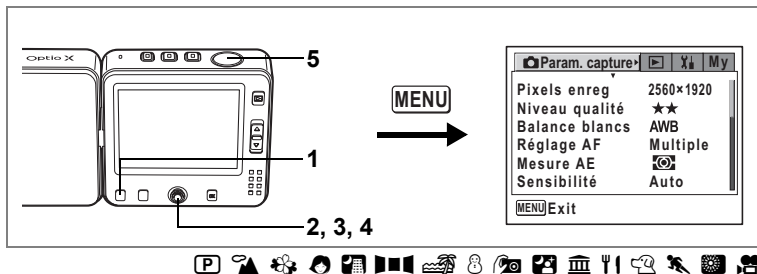

Réglage de la plage de mesure pour déterminer l'exposition (Mesure AE)

Vous pouvez choisir quelle partie de l'écran vous souhaitez utiliser pour mesurer la luminosité et déterminer l'exposition. Le réglage par défaut est (multizone).

Mesure AE

	Multizone	L'exposition est le résultat d'une analyse de toute l'image.
	Centrale pondérée	Cette mesure privilégie le centre de l'image pour déterminer l'exposition.
	Point	L'exposition est définie uniquement par la petite zone au centre de l'image.

1 Appuyez sur le bouton MENU en mode ou .

Le menu [Param. capture] apparaît.

2 Utilisez le bouton de navigation (▲ ▼) pour sélectionner [Mesure AE].

3 Pressez le bouton de navigation (▶).

Un menu déroulant apparaît.

4 Utilisez le bouton de navigation (▲ ▼) pour modifier le mode de mesure AE.

5 Pressez le déclencheur à mi-course.

Le réglage de la mesure AE est sauvegardé et l'appareil revient au mode capture.

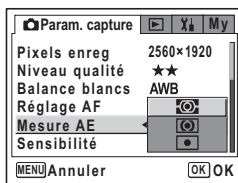

Reportez-vous à l'étape 6 de "Utilisation des menus" (p.45) pour connaître d'autres opérations à effectuer après le réglage.

Sauvegarde du mode de mesure AE p.92

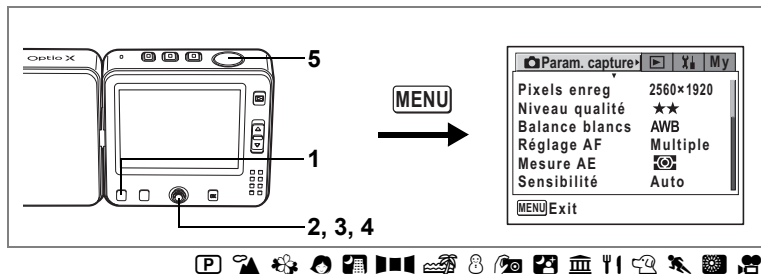

Réglage de la sensibilité

Vous pouvez sélectionner la sensibilité pour régler la luminosité de l'environnement. Le réglage par défaut est Auto.

Sensibilité

Auto	L'appareil règle automatiquement la sensibilité.
80	<ul style="list-style-type: none"> Plus la sensibilité est faible, moins le bruit affecte l'image. La vitesse d'obturation diminue en cas de faible luminosité. Des réglages de sensibilité élevée utilisent des vitesses d'obturation plus importantes en cas de faible luminosité et ce, afin de réduire les vibrations de l'appareil. Mais l'image peut être affectée par le bruit.
160	
320	

1 Appuyez sur le bouton MENU en mode ou .

Le menu [Param. capture] apparaît.

2 Utilisez le bouton de navigation (▲▼) pour sélectionner [Sensibilité].

3 Pressez le bouton de navigation (▶).

Un menu déroulant apparaît.

4 Utilisez le bouton de navigation (▲▼) pour modifier la sensibilité.

5 Pressez le déclencheur à mi-course.

Le réglage de la sensibilité est sauvegardé et l'appareil revient au mode capture.

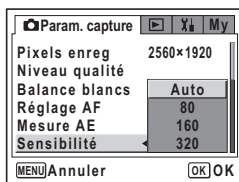

Reportez-vous à l'étape 6 de "Utilisation des menus" (p.45) pour connaître d'autres opérations à effectuer après le réglage.

Sauvegarde de la sensibilité p.92

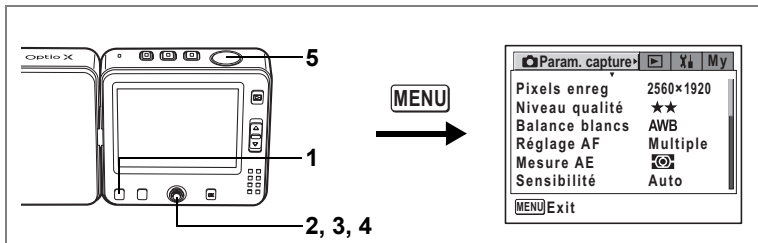

Réglage de la durée de l'affichage immédiat

L'appareil offre le choix entre les durées d'affichage immédiat suivantes : 0,5 s, 1 s, 2 s, 3 s, 4 s, 5 s et Arrêt. Le réglage par défaut est 1 s.

1 Appuyez sur le bouton **MENU** en mode .

Le menu [Param. capture] apparaît.

2 Utilisez le bouton de navigation () pour sélectionner [**Affich. immédiat**].

3 Pressez le bouton de navigation ().

Un menu déroulant apparaît.

4 Utilisez le bouton de navigation () pour modifier la durée de l'affichage

5 Pressez le déclencheur à mi-course.

Le réglage de l'affichage immédiat est sauvegardé et l'appareil revient au mode capture.

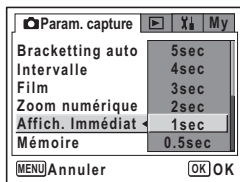

Reportez-vous à l'étape 6 de "Utilisation des menus" (p.45) pour connaître d'autres opérations à effectuer après le réglage.

Affichage immédiat p.35

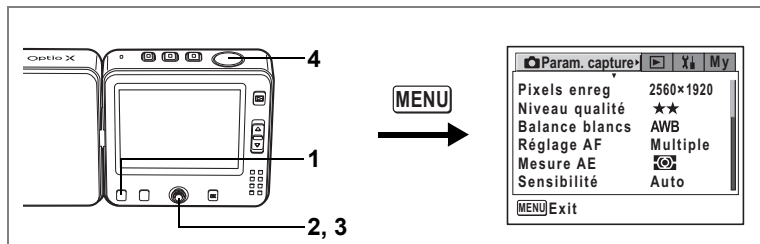

Réglage de la netteté

Il est possible de choisir entre une image nette et une image aux contours flous.

1 Appuyez sur le bouton MENU en mode ou .

Le menu [ Param. capture] apparaît.

2 Utilisez le bouton de navigation (▲ ▼) pour sélectionner [Netteté].

3 Modifiez le réglage à l'aide du bouton de navigation (◀ ▶) pour passer de [Normal] à [(+)] ou [(-)].

Pour adoucir les contours, choisissez (-), pour les durcir, choisissez (+).

4 Pressez le déclencheur à mi-course.

Le réglage de la netteté est sauvegardé et l'appareil revient au mode capture.

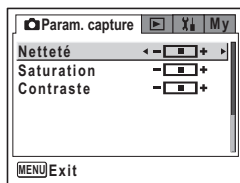

Reportez-vous à l'étape 6 de "Utilisation des menus" (p.45) pour connaître d'autres opérations à effectuer après le réglage.

Bracketing automatique  p.68

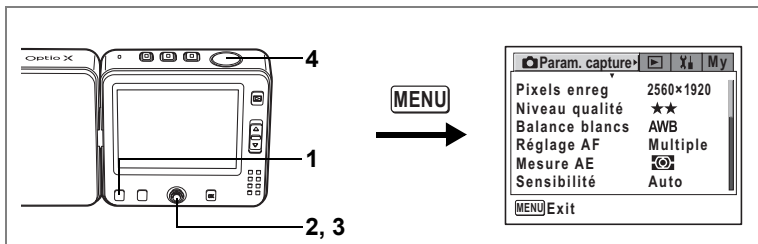

Réglage de la saturation

Vous pouvez régler la saturation.



4

- 1 Appuyez sur le bouton MENU en mode  ou .**

Le menu [ Param. capture] apparaît.

- 2 Utilisez le bouton de navigation (▲▼) pour sélectionner [Saturation].**

- 3 Modifiez le réglage à l'aide du bouton de navigation (◀▶) pour passer de**

 [Normal] à  [Élevé (+)] ou

 [Faible (-)].

Pour réduire la saturation, choisissez (-), pour l'augmenter, choisissez (+).

- 4 Pressez le déclencheur à mi-course.**

Le réglage de la saturation est sauvegardé et l'appareil revient au mode capture.

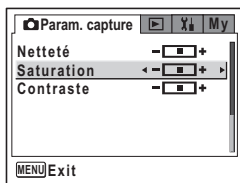

Reportez-vous à l'étape 6 de "Utilisation des menus" (p.45) pour connaître d'autres opérations à effectuer après le réglage.

Bracketing automatique  p.68

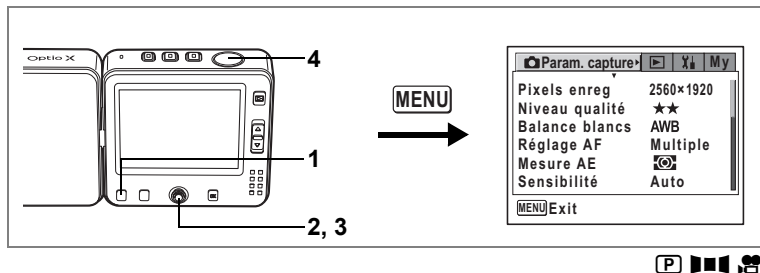





Réglage du contraste

Vous pouvez régler le contraste.

- 1 Appuyez sur le bouton MENU en mode  ou .**

Le menu [ Param. capture] apparaît.

- 2 Utilisez le bouton de navigation ( ) pour sélectionner [Contraste].**

- 3 Modifiez le réglage à l'aide du bouton de navigation ( ) pour passer de  [Normal] à  [Élevé (+)] ou  [Faible (-)].**

Pour réduire le contraste, choisissez (-), pour le réduire, choisissez (+).

- 4 Pressez le déclencheur à mi-course.**

Le réglage du contraste est sauvegardé et l'appareil revient au mode capture.

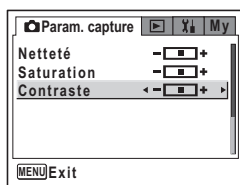

Reportez-vous à l'étape 6 de "Utilisation des menus" (p.45) pour connaître d'autres opérations à effectuer après le réglage.

Bracketing automatique  p.68

Sauvegarde des réglages (Mémoire)

Vous pouvez choisir, à la mise hors tension de l'appareil, d'enregistrer les valeurs définies ou de réinitialiser les valeurs par défaut. Les éléments qui peuvent être enregistrés ou réinitialisés sont énumérés ci-après. Si vous sélectionnez (Oui), les réglages sont enregistrés dans l'état où ils se trouvaient immédiatement avant la mise hors tension de l'appareil. Si vous sélectionnez (Arrêt), ils sont réinitialisés aux valeurs par défaut. Le tableau ci-dessous indique également si le réglage de la mémoire par défaut pour chaque élément est activé ou non. Les éléments qui ne sont pas répertoriés ci-après seront sauvegardés selon les réglages définis lors de la mise hors tension de l'appareil

Paramètre	Description	Réglage par défaut
Mode du flash	Le mode du flash est réglé à l'aide du bouton Fn et du bouton de navigation (◀) (réf.p.78)	<input checked="" type="checkbox"/>
Mode prise de vues	Le mode prise de vues est réglé à l'aide du bouton Fn et du bouton de navigation (▲) (réf.pp. 64-72)	<input type="checkbox"/>
Mode centre	Le mode centre est réglé à l'aide du bouton Fn et du bouton de navigation (▶) (réf.p.75)	<input type="checkbox"/>
Position zoom	Position du zoom réglée à l'aide du levier de zoom (réf.p.61)	<input type="checkbox"/>
Position MP manuelle	La position de mise au point manuelle est réglée à l'aide du bouton Fn et du bouton de navigation (▶) (réf.p.76)	<input type="checkbox"/>
Balance blancs	Réglage [Balance blancs] du menu [📷 Param. capture] (réf.p.82)	<input type="checkbox"/>
Mesure AE	Réglage [Mesure AE] du menu [📷 Param. capture] (réf.p.86)	<input type="checkbox"/>
Sensibilité	Réglage [Sensibilité] du menu [📷 Param. capture] (réf.p.87)	<input type="checkbox"/>
Correction EV	Valeur de la correction EV réglée à l'aide du bouton de navigation (◀▶) (réf.p.63)	<input type="checkbox"/>
Zoom numérique	Réglage [Zoom numérique] du menu [📷 Param. capture] (réf.p.62)	<input checked="" type="checkbox"/>
AFFICHAGE	Le mode d'affichage des informations sur l'écran ACL est réglé avec le bouton OK (réf.p.73, p.105)	<input type="checkbox"/>
# de Fichier	La numérotation se poursuit consécutivement en cas d'utilisation d'une nouvelle carte mémoire SD et si Oui a été sélectionné.	<input checked="" type="checkbox"/>



Le réglage [MF] sur (oui) définit en même temps [Position zoom] sur (oui).

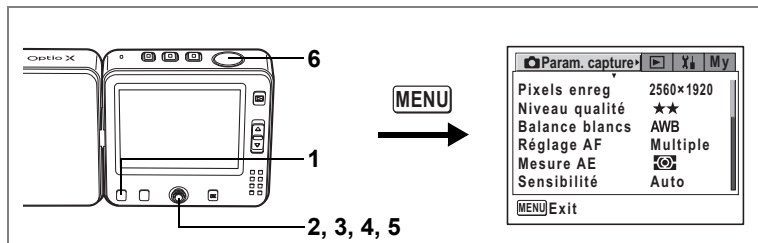

- 1 **Appuyez sur le bouton MENU** en mode ou .
Le menu [Param. capture] apparaît.
- 2 **Sélectionnez [Mémoire]** à l'aide du bouton de navigation (▲ ▼).
- 3 **Appuyez sur le bouton de navigation (▶).**
L'écran Mémoire apparaît.
- 4 **Choisissez un élément** à l'aide du bouton de navigation (▲ ▼).
- 5 **Activez (oui) ou désactivez (arrêt) la fonction** à l'aide du bouton de navigation (◀ ▶).
- 6 **Pressez le déclencheur à mi-course.**
Le réglage de la mémoire est sauvegardé et l'appareil revient au mode capture.
Reportez-vous à l'étape 6 de "Utilisation des menus" (p.45) pour connaître d'autres opérations à effectuer après le réglage.

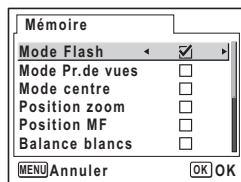

Réinitialisation des valeurs par défaut des fonctions de prise de vue uniquement

Cette fonction vous permet de réinitialiser les valeurs par défaut de tous les réglages des fonctions de prise de vue et uniquement ceux-ci.

Tous les éléments du menu [Param. capture] sont réinitialisés :

pixels enregistrés, niveau qualité, balance blancs, réglage AF, mesure AE, sensibilité, bracketting auto, intervalle, film, zoom numérique, affich. immédiat, mémoire, netteté, saturation et contraste

1 Appuyez sur le bouton central en mode .

Le menu rapide apparaît.

2 Utilisez le bouton de navigation (▲▼) pour sélectionner [Mode Enrgs.].

3 Appuyez sur le bouton central.

L'écran de confirmation apparaît.

4 Utilisez le bouton de navigation (▲▼) pour sélectionner [Initialiser] puis appuyez sur le bouton central.

Tous les réglages des fonctions de prise de vue reviennent aux paramètres par défaut et l'appareil en mode .



Enregistrement de séquences vidéo

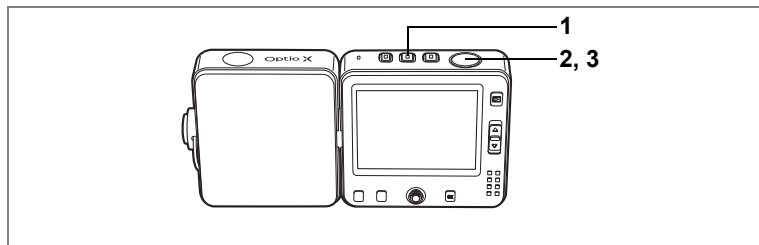

Enregistrement de séquences vidéo

Ce mode vous permet d'enregistrer des séquences vidéo et du son.

1 Appuyez sur le bouton .

Les informations suivantes sont indiquées par l'écran ACL.

- 1 Icône du mode film
(pas d'icône normalement)
- 2 Témoin d'enregistrement
(clignote pendant l'enregistrement)
- 3 Temps d'enregistrement restant

Pressez le levier de zoom vers le haut ou vers le bas pour changer la zone capturée.

 : agrandit le sujet









 : agrandit la zone capturée par l'appareil.

2 Pressez le déclencheur à fond.

L'enregistrement démarre.

Le zoom ne peut être utilisé dans la plage de zoom numérique pendant l'enregistrement de séquences vidéo.



- Appuyez sur le bouton  pour passer du mode  ou  au mode  . Cependant, l'enregistrement s'arrête si vous passez en mode  tout en enregistrant en mode  .
- Le flash ne se déclenche pas en mode  .
- La mise au point est verrouillée lors de l'enregistrement en mode  .

3 **Pressez le déclencheur à fond.**

L'enregistrement s'arrête.

Lecture de séquences vidéo  p.108

Maintien du doigt sur le déclencheur

Une pression sur le déclencheur pendant plus d'une seconde lance l'enregistrement des séquences vidéo qui s'interrompt lorsque le déclencheur est relâché.

Prise d'images fixes pendant l'enregistrement de séquences vidéo

Vous pouvez prendre des images fixes sans interrompre l'enregistrement de séquences vidéo.

4





- La prise de vue avec retardateur, la prise de vue en continu, la prise de vues multiples, le bracketing auto et la prise de vue par intervalles ne sont pas disponibles pendant l'enregistrement de séquences vidéo.
- Le son d'obturateur et le son système sont coupés lors de la prise d'une image fixe pendant l'enregistrement de séquences vidéo.
- Pour permettre le traitement des données d'images fixes au cours de l'enregistrement de séquences vidéo, le traitement des images animées est verrouillé pendant la durée d'obturation et pendant environ deux secondes au moment de la prise de vue.
- Si vous prenez une image fixe et enregistrez du son en même temps, vous pouvez continuer à enregistrer sans interruption, mais par exemple le son d'obturateur peut également être détecté.

- **Prise d'images fixes au moyen du bouton  pendant l'enregistrement de séquences vidéo**

Vous pouvez prendre des images fixes tout en continuant à enregistrer une séquence vidéo à l'aide du bouton .

- 1 Appuyez rapidement sur le bouton  tout en enregistrant une séquence vidéo.**

L'appareil bascule en mode  tandis que l'enregistrement se poursuit.

La durée d'enregistrement de la séquence vidéo apparaît sur l'écran du mode .

Pour plus de détails sur la prise d'images fixes, reportez-vous à "Opérations de prise de vue" (p.53).



Durée d'enregistrement d'une séquence vidéo

- 2 Pressez le déclencheur à fond.**

La photo est prise.

L'enregistrement continue après que la photo a été prise.

- **Prise d'images fixes au moyen du menu rapide pendant l'enregistrement de séquences vidéo**

Vous pouvez prendre une image fixe rapidement tout en enregistrant une séquence vidéo au moyen du menu rapide.

- 1 Appuyez sur le bouton central tout en enregistrant une séquence vidéo.**

Le menu rapide apparaît tandis que l'enregistrement se poursuit.

- 2 Utilisez le bouton de navigation (▲ ▼) pour sélectionner [Prendre vue fixe] puis appuyez sur le bouton central.**

L'image fixe est prise dans les mêmes conditions qu'en mode film. L'appareil revient ensuite à l'état de l'enregistrement des séquences vidéo.



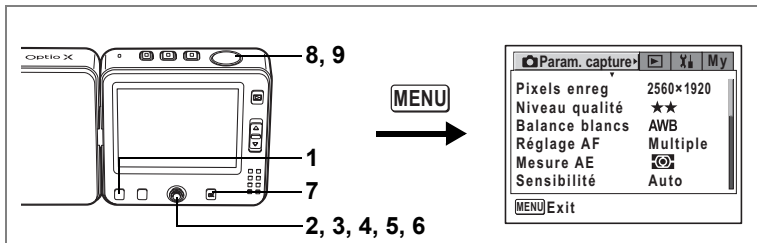

Enregistrement de séquences vidéo en noir et blanc ou sépia (mode couleur)

4

Vous pouvez ajouter un effet de couleur à des séquences vidéo à l'aide des filtres de couleur. Comme lors de l'enregistrement en couleurs normales, vous pouvez choisir un filtre N&B ou sépia.

- 1 **Appuyez sur le bouton MENU** en mode . Le menu [Param. capture] apparaît.
- 2 **Utilisez le bouton de navigation (▲ ▼) pour sélectionner [Film]**
- 3 **Appuyez sur le bouton de navigation (▶).** L'écran du film apparaît.
- 4 **Sélectionnez [Mode couleur] à l'aide du bouton de navigation (▲ ▼).**
- 5 **Pressez le bouton de navigation (▶).** Un menu déroulant apparaît.
- 6 **Utilisez le bouton de navigation (▲ ▼) pour sélectionner une couleur.**
- 7 **Pressez le déclencheur à mi-course.** Le mode de couleur sélectionné est activé et l'appareil est prêt à enregistrer.
- 8 **Pressez le déclencheur à fond.** Commence l'enregistrement d'une séquence vidéo.
- 9 **Pressez le déclencheur à fond.** Arrête l'enregistrement d'une séquence vidéo.

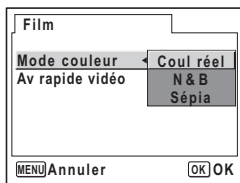

Séquences vidéo en mode avance rapide

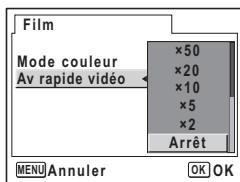

Ce mode vous permet de réaliser des séquences vidéo à une cadence d'image retardée de sorte que lorsque vous lisez la séquence vidéo à la cadence normale, l'action semble accélérée. Par exemple, si vous choisissez le réglage $\times 2$, la moitié du nombre normal de vues sera prise, de sorte que lorsque vous lisez la séquence vidéo à la cadence normale, l'action sera deux fois plus rapide.

- 1 Appuyez sur le bouton MENU en mode .**
Le menu [Param. capture] apparaît.
- 2 Utilisez le bouton de navigation ($\blacktriangle \blacktriangledown$) pour sélectionner [Film]**
- 3 Appuyez sur le bouton de navigation (\blacktriangleright).**
L'écran du film apparaît.
- 4 Utilisez le bouton de navigation ($\blacktriangle \blacktriangledown$) pour sélectionner [Av rapide vidéo].**
- 5 Pressez le bouton de navigation (\blacktriangleright).**
Un menu déroulant apparaît.
- 6 Utilisez le bouton de navigation ($\blacktriangle \blacktriangledown$) pour sélectionner le réglage de l'avance rapide.**
Vous pouvez choisir parmi : Arrêt, $\times 2$, $\times 5$, $\times 10$, $\times 20$, $\times 50$ et $\times 100$.
- 7 Pressez le déclencheur à mi-course.**
L'appareil est prêt à enregistrer une séquence vidéo en mode avance rapide.
- 8 Pressez le déclencheur à fond.**
Commence à enregistrer une séquence vidéo en mode avance rapide.
Le réglage sélectionné apparaît sur l'écran ACL.
- 9 Pressez le déclencheur à fond.**
Arrêtez l'enregistrement.



Les séquences vidéo prises en mode avance rapide sont enregistrées sans son.

Passage du mode capture au mode lecture

Le mode  sert à prendre des images fixes et le mode  à enregistrer des séquences vidéo.

Procédez comme suit pour naviguer entre les modes ,  et lecture.

Pour passer du mode ou au mode lecture



Vous pouvez passer du mode  ou  au mode lecture.

1 Appuyez sur le bouton .

L'appareil passe en mode lecture.

Pour passer du mode lecture au mode ou

1 Appuyez sur le bouton  ou .





L'appareil passe en mode  ou .

Pour passer du mode au mode

1 Appuyez sur le bouton .

L'appareil passe en mode  mode.



Pour passer du mode  au mode , appuyez sur le bouton . Maintenez le bouton  ou  met l'appareil hors tension. Appuyez rapidement pour changer de mode.

Lecture des images fixes

Reportez-vous à "Lecture des images" (p.37) pour les instructions.

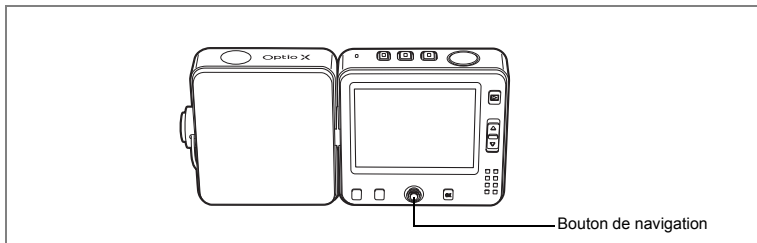

Affichage neuf images et affichage par dossier.





Affichage neuf images

Vous pouvez afficher simultanément neuf vignettes d'images capturées.

1 Appuyez sur le levier de zoom en mode lecture.

Une page comportant neuf vignettes apparaît.

Les images défilent neuf par neuf.

Utilisez le bouton de navigation () pour déplacer le cadre. Lorsque au moins dix images ont été sauvegardées, si vous choisissez l'image  et appuyez sur le bouton de navigation () , la page qui précède apparaît. De même, si vous choisissez l'image  et appuyez sur le bouton de navigation () , la page qui suit apparaît.

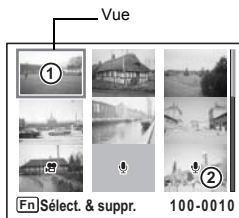



Les icônes qui apparaissent sur les images indiquent ce qui suit :

Aucune icône : image fixe sans message vocal

 (avec image) : image fixe avec message vocal

 : séquence vidéo (la première vue apparaît)

 (sans image) : fichier son uniquement

Pressez le levier de zoom vers  ou appuyez sur le bouton **OK** pour afficher l'image sélectionnée en plein écran.

Appuyez sur le bouton  pour passer en mode capture.

Affichage par dossier

En réglant [Nom Fichier] dans le menu [X]Préférences sur [Date], les enregistrements d'images et vocaux peuvent être sauvegardés dans des dossiers différents. Pour choisir un dossier pour une date précise, procédez comme suit.

1 Appuyez sur le levier de zoom vers  en mode lecture.

L'écran passe en affichage neuf images.

2 Appuyez sur le levier de zoom vers .

La liste des dossiers apparaît.

3 Utilisez le bouton de navigation (▲ ▼ ◀ ▶) pour choisir un dossier.

Appuyez sur le levier de zoom vers  pour afficher neuf vignettes du dossier.

Ensuite, appuyez sur le levier de zoom  ou le bouton **OK** pour afficher l'image sélectionnée en plein écran.

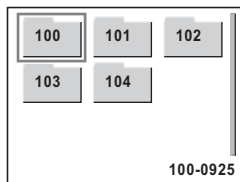

Modification du nom de dossier de l'image  p.148

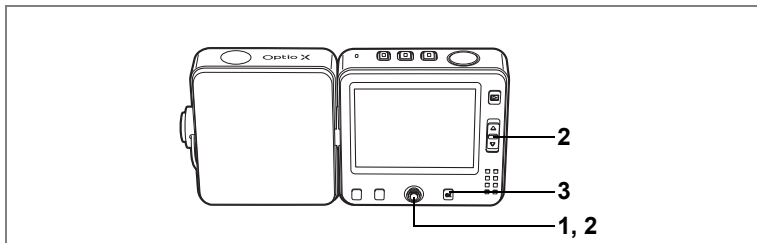

Lecture zoom

Vous pouvez afficher des images grossies jusqu'à huit fois. Un guide de fonctionnement apparaît sur l'écran ACL pendant le grossissement.

- 1 Accédez au mode lecture puis choisissez l'image que vous souhaitez grossir à l'aide du bouton de navigation (◀▶).**
- 2 Pressez le levier de zoom 🔍.**

L'image est grossie (de 1× à 8×). Maintenez votre pression sur le bouton pour faire varier le grossissement en continu.



Lorsque l'image grossie est affichée à l'écran, il est possible d'effectuer les opérations suivantes.

- | | |
|-----------------------------|--------------------------------------|
| Bouton de navigation (▲▼◀▶) | Déplace la position de grossissement |
| Levier de zoom (🔍) | Grossit l'image (max. ×8) |
| Levier de zoom (📷) | Réduit l'image (min. ×1) |

- 3 Pressez le bouton OK**

L'image revient à ×1.



Il est impossible d'agrandir les séquences vidéo.

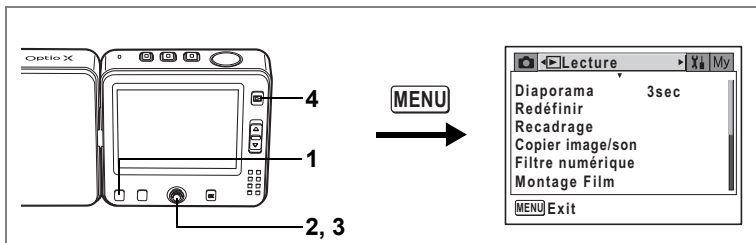

Réglage de la fonction zoom rapide

Cette fonction vous permet d'afficher les images avec un grossissement maximum en pressant simplement une fois le levier de zoom  pendant la lecture d'une seule image.

1 Appuyez sur le bouton **MENU** en mode lecture.

Le menu [ Lecture] apparaît.

2 Sélectionnez [**Zoom rapide**] à l'aide du bouton de navigation ().

3 Activez (Oui) ou désactivez (Arrêt) à l'aide du bouton de navigation ().

: passe en grossissement x8

: une pression unique sur le levier de zoom  grossit l'image par paliers de $\times 1,1$ à $\times 8$

4 Appuyez sur le bouton .

L'appareil est prêt à lire des images.

Reportez-vous à l'étape 6 de "Utilisation des menus" (p.45) pour connaître d'autres opérations à effectuer après le réglage.

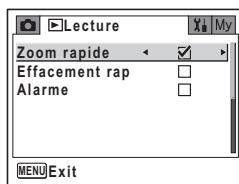

Affichage du paramétrage de la prise de vue en mode lecture

Le mode lecture permet d'afficher le paramétrage de prise de vue sur l'écran ACL. Le bouton **OK** permet de modifier le mode d'affichage.

Reportez-vous à p.14 pour obtenir de plus amples détails sur chaque mode d'affichage.

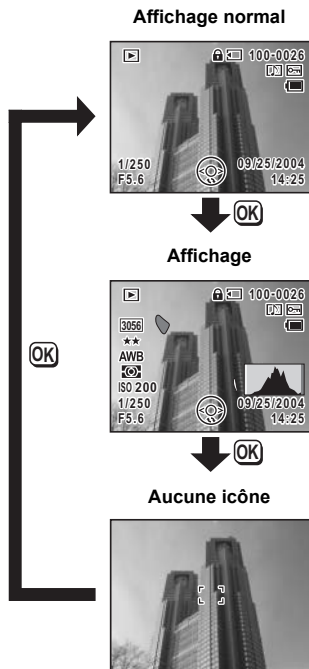

Affichage du paramétrage de la prise de vue en mode capture  p.73



1, 2, 3

Diaporama

Vous avez la possibilité de lire successivement toutes les images enregistrées.

- 1 Appuyez sur le bouton central en mode lecture.**
Le menu rapide apparaît.
- 2 Utilisez le bouton de navigation (▲ ▼) pour sélectionner [Diaporama].**
- 3 Appuyez sur le bouton central.**
Le diaporama commence.
Appuyez sur n'importe quel bouton pour quitter le diaporama.

Réglage des conditions du diaporama

Vous pouvez sélectionner l'effet de passage d'une image à l'autre pendant le diaporama.

Effet

Arrêt	Aucun effet
Volet	L'image suivante glisse sur la précédente de la gauche vers la droite
Damier	L'image suivante apparaît dans de petits blocs de mosaïque carrés
Gradation	L'image précédente disparaît en fondu et la suivante apparaît

- 1 Accédez au mode lecture et choisissez l'image à partir de laquelle vous souhaitez lancer le diaporama à l'aide du bouton de navigation (◀ ▶).**
- 2 Pressez le bouton MENU**
Le menu [▶ Lecture] apparaît.

3 Utilisez le bouton de navigation (▲▼) pour sélectionner [Diaporama].

Pour lancer le diaporama avec les réglages actuels, passez à l'étape 9.

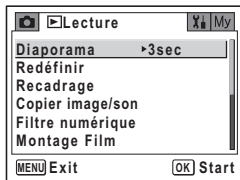

4 Appuyez sur le bouton de navigation (▶).

L'écran du diaporama apparaît.

5 Utilisez le bouton de navigation (▲▼) pour sélectionner [Intervalle].

6 Appuyez sur le bouton de navigation (▶).

Un menu déroulant apparaît.

7 Utilisez le bouton de navigation (▲▼) pour modifier l'intervalle d'affichage.

Vous avez le choix entre les temps suivants : 3 s, 5 s, 10 s, 20 s, 30 s.

8 Sélectionnez [Effet] de la même manière.

Vous pouvez choisir parmi Arrêt, Volet, Damier et Gradation.

9 Pressez le bouton OK

L'appareil revient à l'écran du diaporama et ce dernier commence en fonction de l'intervalle et de l'effet sélectionnés.

Une pression sur le bouton central met le diaporama en pause. Pour le relancer, appuyez sur n'importe quel bouton.

10 Appuyez sur le bouton OK ou le bouton MENU.

Le diaporama s'interrompt.



- Pressez n'importe quel bouton pour relancer le diaporama.
- Les images associées à un message vocal seront lues jusqu'à la fin avant que l'image suivante ne soit lue, indépendamment de l'intervalle de lecture défini.
- Appuyez sur le bouton de navigation (▶) lors de la lecture d'une séquence vidéo pour afficher l'image suivante.
- Les fichiers son réalisés en mode ne sont pas lus dans le diaporama.

Raccordement de l'appareil à l'équipement audiovisuel p.110

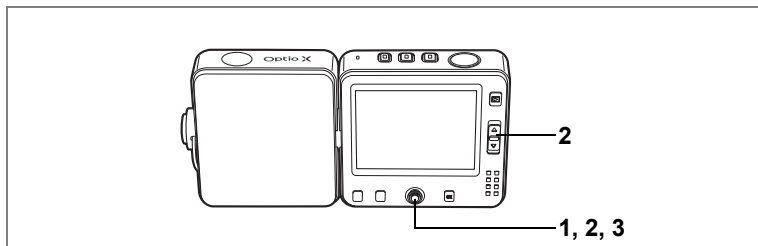

Lecture d'une séquence vidéo

Vous avez la possibilité de lire les séquences vidéo que vous avez réalisées. Un guide de fonctionnement apparaît sur l'écran ACL en cours de lecture. Le son est lu en même temps.

- 5** **1 Accédez au mode lecture et choisissez la séquence vidéo que vous souhaitez lire à l'aide du bouton de navigation (◀▶).**

- 2 Pressez le bouton de navigation (▲).**
La lecture démarre.



En mode lecture, il est possible d'effectuer les opérations suivantes.

Bouton de navigation (◀)	Lecture arrière
Bouton de navigation (▶)	Lecture avant
Bouton de navigation (▲)	Pause
Levier de zoom (L)	Augmente le volume
Levier de zoom (R)	Réduit le volume

Lorsque l'appareil est sur pause, il est possible d'effectuer les opérations suivantes.

Bouton de navigation (◀)	Vue précédente
Bouton de navigation (▶)	Vue suivante
Bouton de navigation (▲)	Désactive la fonction pause (Lire)

- 3 Pressez le bouton de navigation (▼).**

La lecture s'arrête et l'appareil revient à l'écran de démarrage.

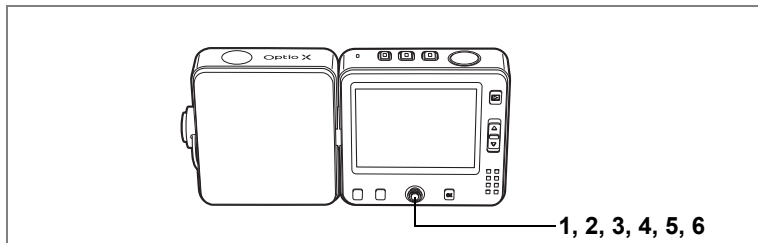

Sauvegarde de l'image d'une séquence vidéo comme image fixe

Cette fonction vous permet de sauvegarder l'image d'une séquence vidéo comme image fixe.

- 1 Accédez au mode lecture et choisissez la séquence vidéo à l'aide du bouton de navigation (◀▶).**
- 2 Lisez la séquence vidéo à l'aide du bouton de navigation (▲).**
- 3 Appuyez sur le bouton de navigation (▲) lorsque vous atteignez la scène que vous souhaitez sauvegarder comme image fixe.**

La lecture s'arrête.

Vous pouvez lire la séquence vidéo image par image vers l'avant et vers l'arrière à l'aide du bouton de navigation (◀▶).

- 4 Appuyez sur le bouton central.**
- 5 Utilisez le bouton de navigation (▲▼) pour sélectionner [Enregistrer sous vue fixe].**
- 6 Appuyez sur le bouton central.**

L'image affichée sur l'écran ACL est sauvegardée en 320×240 pixels.

L'écran revient ensuite à l'étape 3.



Les images extraites de séquences vidéo et sauvegardées comme images fixes sont enregistrées avec une résolution de 320×240 pixels.

La redéfinition, le rognage et le filtrage numérique ne sont pas possibles dans le menu [▶ Lecture].

Raccordement de l'appareil à l'équipement audiovisuel

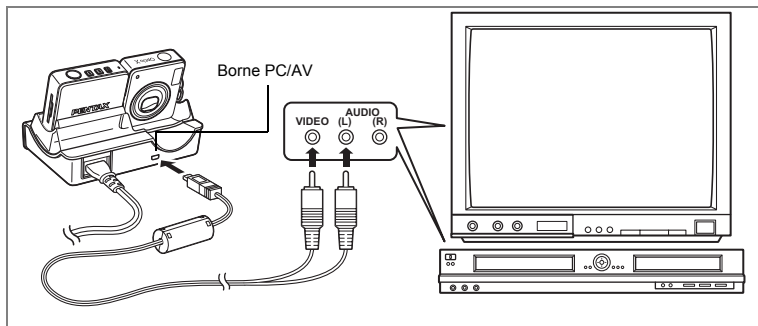

Utilisez le câble AV pour raccorder l'appareil à l'équipement audiovisuel (téléviseur, graveur de DVD ou magnétoSCOPE) avec connecteur IN vidéo. Vous pouvez alors enregistrer et lire des images capturées sur l'équipement. Assurez-vous que l'appareil est hors tension avant de brancher le câble.



Le câble AV ne peut pas être raccordé directement à l'appareil. Placez l'appareil sur le socle USB et raccordez le câble AV au socle USB.

- 1 Placez l'appareil sur le socle USB.**
- 2 Branchez le câble AV à la borne PC/AV du socle USB.**
- 3 Branchez les autres extrémités du câble AV dans la prise d'entrée vidéo et la prise d'entrée audio de l'équipement audiovisuel.**

Si vous disposez d'un équipement stéréo, insérez la prise audio dans la prise L (blanche).

- 4 Mettez l'équipement audiovisuel et l'appareil sous tension.**



Le format de sortie vidéo varie en fonction du pays ou de la région. Si vous rencontrez des problèmes lors de l'affichage des images, vérifiez le format de sortie vidéo. Consultez le manuel de fonctionnement du téléviseur ou de l'équipement audiovisuel auquel l'appareil est raccordé.

Changement du système de sortie vidéo p.153

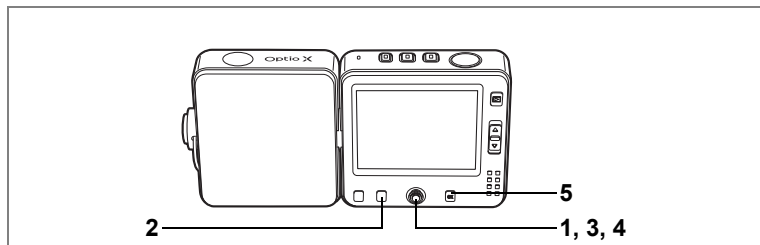

Suppression d'une seule image ou de fichiers son

Vous pouvez supprimer des images ou des fichiers son isolés un par un.



- Une fois supprimés, les images et les fichiers son sont définitivement perdus.
- Il est impossible d'effacer les images et les fichiers son protégés. (☞ p.115)

1 Accédez au mode lecture puis choisissez l'image ou le fichier son à supprimer à l'aide du bouton de navigation (◀▶).

2 Pressez le bouton Fn.

Le guide Fn apparaît.

3 Pressez le bouton de navigation (◀).

L'écran Supprimer (une) apparaît.

4 Utilisez le bouton de navigation (▲) pour sélectionner [Supprimer].

5 Pressez le bouton OK

L'image ou le fichier son est supprimé.



- Si [Effacement rap] a la valeur ☑ (Oui) dans le menu [▶ Lecture], l'étape 4 peut être omise. (☞ p.112)
- Si vous appuyez sur le bouton **Fn** tandis que l'écran de l'affichage immédiat apparaît, le menu Supprimer s'affiche, ce qui vous permet de supprimer la photo que vous venez de prendre. (☞ p.35)

Suppression de messages vocaux seuls

Si une image est associée à un message vocal (ex. p. 139), vous pouvez supprimer le message vocal tout en conservant l'image.

- 1 Accédez au mode lecture puis choisissez l'image associée au message vocal à l'aide du bouton de navigation (◀▶).**
- 2 Pressez le bouton Fn**
- 3 Pressez le bouton de navigation (◀).**
L'écran Supprimer (une) apparaît.
- 4 Utilisez le bouton de navigation (▲▼) pour sélectionner [Supprimer son].**
- 5 Pressez le bouton OK**
Le message vocal est supprimé.



5



Sélectionnez [Supprimer] à l'étape 4 ci-dessus pour supprimer à la fois l'image et le message vocal.

Réglage de la fonction de suppression rapide

Lorsque la valeur (Oui) est affectée à la fonction de suppression rapide, l'option [Supprimer] est automatiquement encadrée sur l'écran de suppression.

- 1 Appuyez sur le bouton MENU en mode lecture.**
Le menu [▶ Lecture] apparaît.
- 2 Sélectionnez [Effacement rap] à l'aide du bouton de navigation (▲▼).**
- 3 Activez (Oui) ou désactivez (Arrêt) la fonction à l'aide du bouton de navigation (◀▶).**
- 4 Appuyez sur le bouton ▶.**
L'appareil est prêt à lire des images.
Reportez-vous à l'étape 6 de "Utilisation des menus" (p.45) pour connaître d'autres opérations à effectuer après le réglage.

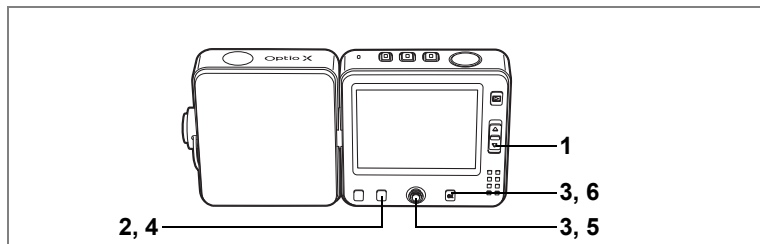

Suppression des images et des fichiers son sélectionnés (à partir de l'affichage neuf images)

Vous pouvez supprimer plusieurs images et fichiers son à partir de l'affichage neuf images.



- Une fois supprimés, les images et les fichiers son sont définitivement perdus.
- Il n'est pas possible de supprimer les images et les fichiers son protégés.

1 **Pressez le levier de zoom** **en mode lecture.**

Neuf vignettes apparaissent.

2 **Pressez le bouton Fn**

apparaît sur les images ou les fichiers son.

3 **Utilisez le bouton de navigation** (**▲▼◀▶**) **pour choisir les images et les fichiers son à supprimer et appuyez sur le bouton OK.**

apparaît sur les images sélectionnées.

Pressez et maintenez le levier de zoom enfoncé vers pour afficher l'image sélectionnée en plein écran. Une fois que vous relâchez le bouton, l'écran revient à l'affichage neuf images.

Vous ne pouvez pas afficher les images protégées en plein écran.

4 **Pressez le bouton Fn.**

L'écran Confirmation supprimer apparaît.

5 **Utilisez le bouton de navigation** (**▲▼**) **pour sélectionner [Sélect. & suppr.].**

6 **Pressez le bouton OK**

Les images et fichiers son sélectionnés sont supprimés

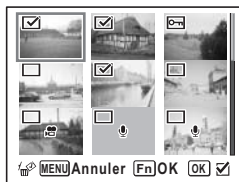

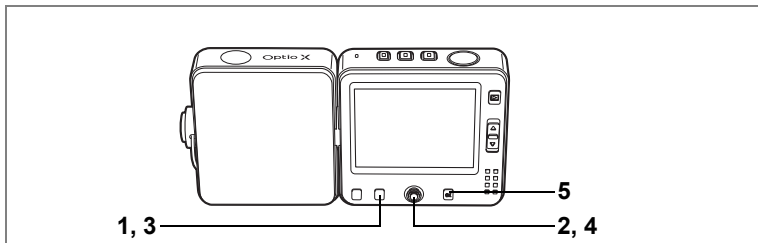

Suppression de toutes les images

Il est possible de supprimer simultanément l'ensemble des images et des fichiers son.



- Une fois supprimées, les images sont définitivement perdues.
- Il n'est pas possible de supprimer les images et les fichiers son protégés. (réf. p.115)

5

Lecture et suppression des images

- 1 Appuyez sur le bouton Fn en mode lecture.**
Le guide Fn apparaît.
- 2 Pressez le bouton de navigation (◀).**
L'écran Supprimer (une) apparaît.
- 3 Pressez le bouton Fn**
L'écran Supprimer (tout) apparaît.
- 4 Utilisez le bouton de navigation (▲) pour sélectionner [Supprimer tout].**
- 5 Pressez le bouton OK**
L'ensemble des images et des fichiers son est supprimé.

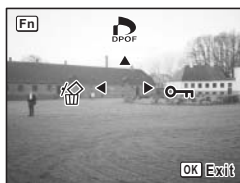

Si [Effacement rap] a la valeur (Oui) dans le menu [▶ Lecture], l'étape 4 peut être omise. (réf. p.112)

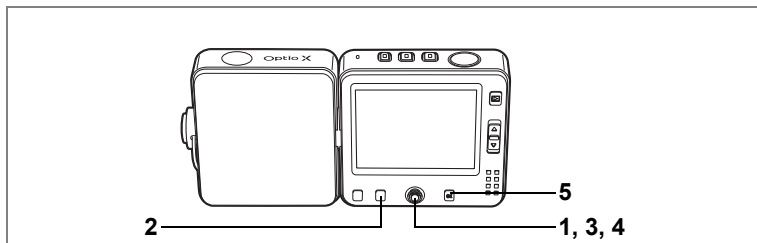

Protection des images et des fichiers son contre l'effacement (Protéger)

Il est possible de prévenir toute suppression accidentelle d'image ou de fichier son.

- 1 Accédez au mode lecture puis choisissez l'image ou le son à protéger à l'aide du bouton de navigation (◀▶).**
- 2 Pressez le bouton Fn.**
Le guide Fn apparaît.
- 3 Appuyez sur le bouton de navigation (▶).**
L'écran Protéger apparaît.
- 4 Utilisez le bouton de navigation (▲) pour sélectionner [Protéger].**
- 5 Pressez le bouton OK**
L'image sélectionnée est protégée.

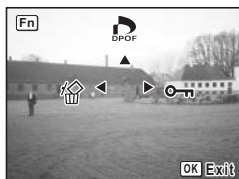

- Sélectionnez [Ôter la protection] à l'étape 4 pour annuler le réglage de la protection.
- apparaît sous le numéro de fichier sur les images et les fichiers son protégés pendant la lecture.

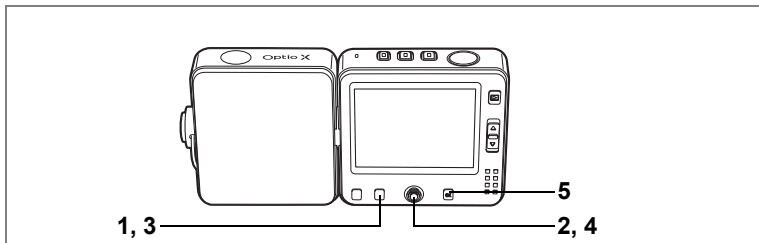

Protection de l'ensemble des images/des fichiers son

Vous pouvez protéger l'ensemble de vos images et fichiers son.



Les images et fichiers son protégés seront supprimés lors du formatage de la carte mémoire SD ou de la mémoire intégrée.

1 Appuyez sur le bouton Fn en mode lecture.

Le guide Fn apparaît.

2 Appuyez sur le bouton de navigation (▶).

L'écran Protéger apparaît.

3 Pressez le bouton Fn.

L'écran Protéger tout apparaît.

4 Utilisez le bouton de navigation (▲) pour sélectionner [Protéger].

5 Pressez le bouton OK.

L'ensemble des images et des fichiers son sont protégés.



Sélectionnez [Ôter la protection] à l'étape 4 pour annuler le réglage de la protection sur l'ensemble des images et des fichiers son.

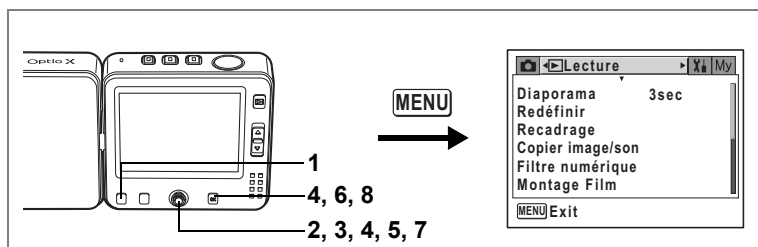

Modification de la taille et de la qualité d'image (Redéfinir)

Si vous changez la taille et la qualité d'une image sélectionnée, le fichier peut devenir moins volumineux. Utilisez cette fonction pour pouvoir poursuivre vos prises de vue si la carte mémoire SD est saturée : réduisez la taille des images et écrasez les images originales pour libérer de l'espace mémoire sur la carte.

1 Appuyez sur le bouton MENU en mode lecture.

Le menu [Lecture] apparaît.

2 Sélectionnez [Redéfinir] à l'aide du bouton de navigation (▲▼).

3 Pressez le bouton de navigation (▶).

L'écran Redéfinir apparaît.

Les séquences vidéo ne peuvent pas être redéfinies.

4 Choisissez l'image que vous souhaitez redéfinir à l'aide du bouton de navigation (◀▶) puis appuyez sur le bouton OK.



L'écran permettant de sélectionner la résolution et la qualité apparaît.

5 Sélectionnez la résolution et la qualité.

Utilisez le bouton de navigation (▶) pour afficher le menu déroulant et utilisez le bouton de navigation (▲▼) pour sélectionner une résolution et une qualité, puis appuyez sur le bouton de navigation (◀).

Vous ne pouvez pas sélectionner une meilleure résolution ou une qualité supérieure à celles de l'image d'origine.

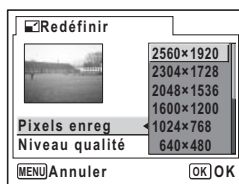

6 **Pressez le bouton OK.**



L'écran de confirmation de l'écrasement apparaît.

Si l'image est protégée, l'écran de confirmation n'apparaît pas et l'image est sauvegardée comme nouveau fichier.

7 **Sélectionnez [Écraser] ou [Enregistrer sous] à l'aide du bouton de navigation (▲▼).**

8 **Pressez le bouton OK.**

L'image redéfinie est enregistrée.

Appuyez sur le déclencheur pour annuler la redéfinition de l'image et revenir au mode , ou appuyez sur le bouton  pour revenir au mode lecture.



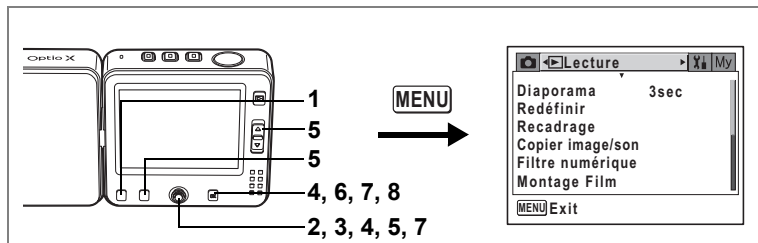

Recadrage des images

Vous pouvez supprimer la partie non souhaitée d'une photo et sauvegarder l'image recadrée comme image séparée.

- 1 Appuyez sur le bouton MENU en mode lecture.**
Le menu [Lecture] apparaît.
- 2 Sélectionnez [Recadrage] à l'aide du bouton de navigation (▲▼).**
- 3 Appuyez sur le bouton de navigation (▶).**
Les images pouvant être recadrées s'affichent.
- 4 Choisissez l'image que vous souhaitez recadrer à l'aide du bouton de navigation (◀▶) et appuyez sur le bouton OK.**
L'écran Recadrage apparaît.

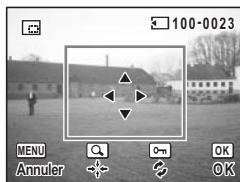

- 5 Choisissez les conditions de recadrage.**

Opérations pouvant être effectuées via l'écran Recadrage

Levier de zoom (L/III)

Modifie la taille de la partie recadrée

Bouton de navigation (▲▼◀▶)

Permet de recadrer l'image sur sa partie supérieure ou inférieure, sur la gauche ou sur la droite

Bouton Fn

Fait pivoter la zone de recadrage

6 **Pressez le bouton OK.**

L'écran des options du niveau de qualité apparaît. Le nombre de pixels enregistrés est automatiquement sélectionné en fonction de la taille de la partie recadrée.

7 **Sélectionnez le niveau de qualité.**



Utilisez le bouton de navigation (▶) pour afficher le menu déroulant et utilisez le bouton de navigation (▲▼) pour sélectionner un niveau de qualité, puis appuyez sur le bouton **OK**.

Vous ne pouvez pas sélectionner un niveau de qualité supérieur à celui de l'image d'origine.

8 **Pressez le bouton OK**

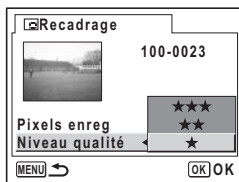
L'image recadrée est enregistrée avec un nouveau nom de fichier.



- Les séquences vidéo ne peuvent être recadrées.
- Pressez le déclencheur à mi-course pour annuler le recadrage et revenir au mode , ou appuyez sur le bouton  pour revenir au mode lecture à l'étape 8 ci-dessus.

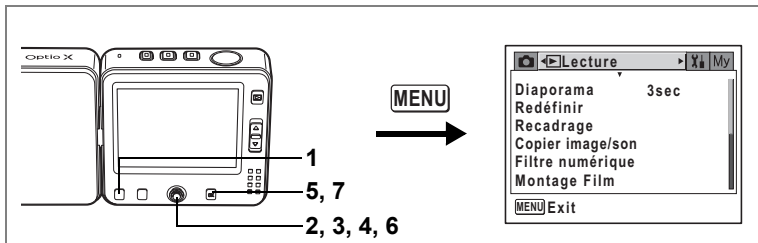

Copie de fichiers

Vous pouvez copier des images et des fichiers son de la mémoire intégrée vers la carte mémoire SD et inversement. Cette fonction n'est toutefois disponible que lorsqu'une carte est présente dans l'appareil.



Veillez à ce que l'appareil photo soit hors tension avant d'introduire ou de retirer la carte mémoire SD.

- 1 Appuyez sur le bouton MENU en mode lecture.**
Le menu [Lecture] apparaît.
- 2 Sélectionnez [Copier image/son] à l'aide du bouton de navigation (▼).**
- 3 Appuyez sur le bouton de navigation (▶).**
L'écran Copier apparaît. Sélectionnez la procédure de copie à utiliser.

Copie de fichiers de la mémoire intégrée vers la carte mémoire SD

Tous les fichiers sont copiés simultanément sur la carte mémoire SD. Avant de copier des images, assurez-vous qu'il y a suffisamment d'espace sur la carte.

- 4 Utilisez le bouton de navigation (▲▼) pour sélectionner [☐ → SD].**
- 5 Pressez le bouton OK**
Tous les fichiers sont copiés.

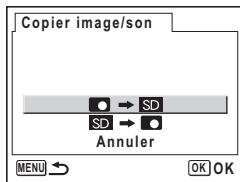

Copie de fichiers de la carte mémoire SD vers la mémoire intégrée

Les fichiers sélectionnés sont copiés un par un dans la mémoire intégrée.

- Utilisez le bouton de navigation (▲ ▼) pour sélectionner [SD → 

Le fichier sélectionné est copié.**



- Si un message vocal est associé à l'image, le fichier son sera copié avec l'image.
- Lorsqu'un fichier est copié de la carte mémoire SD vers la mémoire intégrée, un nouveau nom de fichier lui est attribué.

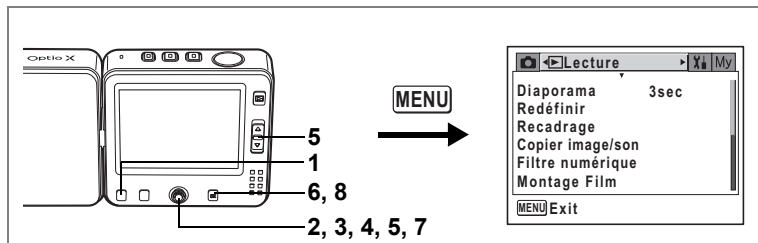

Édition de photographies avec des filtres numériques

Cette fonction vous permet d'éditer des photos fixes avec des filtres numériques. Vous pouvez choisir parmi neuf filtres de couleur : N & B, sépia, rouge, rose, violet, bleu, vert, jaune et luminosité.

- Appuyez sur le bouton MENU en mode lecture.**
Le menu [Lecture] apparaît.
- Utilisez le bouton de navigation (▲ ▼) pour sélectionner [Filtre numérique].**
- Pressez le bouton de navigation (▶).**
Les images qui peuvent être éditées avec les filtres numériques apparaissent.
- Utilisez le bouton de navigation (◀ ▶) pour sélectionner une image.**
- Sélectionnez un filtre numérique à l'aide du bouton de navigation (▲ ▼).**
Si vous sélectionnez , vous pouvez ajuster la luminosité en pressant le levier de zoom vers le haut et vers le bas.
- Pressez deux fois le bouton OK.**
L'écran de confirmation de l'écrasement apparaît.
- Sélectionnez [Écraser] ou [Enregistrer sous] à l'aide du bouton de navigation (▲ ▼).**
- Pressez le bouton OK.**
L'image modifiée est enregistrée avec un nombre de pixels enregistrés et un niveau de qualité similaires à l'image d'origine.



Affichage de l'écran [Montage Film]

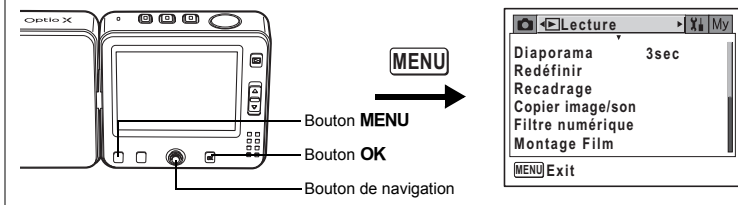

Édition de séquences vidéo

Vous pouvez sélectionner l'image d'une séquence vidéo enregistrée afin de l'enregistrer comme image fixe, diviser une séquence vidéo en deux ou assembler deux séquences.

- 1 Appuyez sur le bouton MENU en mode lecture.**
Le menu [Lecture] apparaît.
- 2 Sélectionnez [Montage Film] à l'aide du bouton de navigation (▲▼).**
- 3 Appuyez sur le bouton de navigation (▶).**
L'écran Montage film apparaît. Choisissez la fonction d'édition que vous souhaitez utiliser.

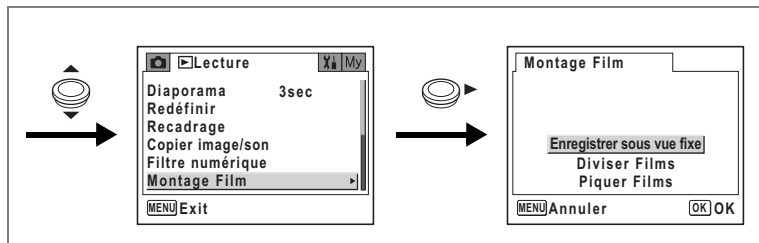

Sauvegarde de l'image d'une séquence vidéo comme image fixe

- 4 **Utilisez le bouton de navigation (▲ ▼) pour sélectionner [Enregistrer sous vue fixe].**
- 5 **Pressez le bouton OK.**
L'écran permettant de sélectionner une séquence vidéo apparaît.
- 6 **Choisissez la séquence vidéo que vous souhaitez éditer à l'aide du bouton de navigation (◀ ▶).**
- 7 **Pressez le bouton OK.**
L'écran permettant de sélectionner une image apparaît.
- 8 **Utilisez le bouton de navigation (◀ ▶) pour sélectionner l'image que vous souhaitez enregistrer.**
- 9 **Pressez le bouton OK**
L'image sélectionnée est enregistrée comme image fixe.



Affichage de l'écran [Montage Film]

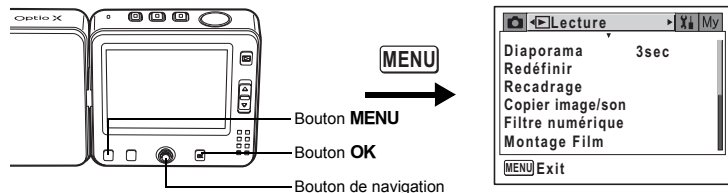

Division d'une séquence vidéo

4 Sélectionnez [Diviser Films] sur l'écran Montage film.

5 Pressez le bouton OK.

L'écran permettant de sélectionner une séquence vidéo apparaît.

6 Choisissez une séquence vidéo à l'aide du bouton de navigation (◀▶).



7 Pressez le bouton OK.

L'écran permettant de choisir la position de la division apparaît.

8 Utilisez le bouton de navigation (▲▼◀▶) pour déterminer la position de division.

- ▲ : lecture de la séquence vidéo
- ▼ : arrêt de la séquence vidéo
- ◀ : lecture arrière de la séquence vidéo, image par image
- ▶ : lecture avant de la séquence vidéo, image par image



9 Pressez le bouton OK.

L'écran de confirmation apparaît.

10 Utilisez le bouton de navigation (▲▼) pour sélectionner [Diviser].

11 Pressez le bouton OK

La séquence est divisée à la position définie et les deux parties sont enregistrées comme fichiers séparés.



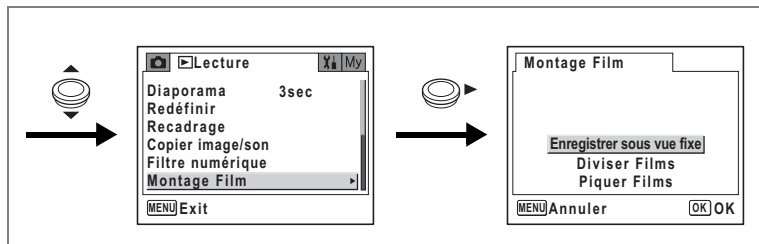

Assemblage de séquences vidéo

4 Sélectionnez [Piquer Films] sur l'écran Montage film.

5 Pressez le bouton OK.

L'écran permettant de sélectionner une séquence vidéo apparaît.

6 Utilisez le bouton de navigation (◀▶) pour choisir la première séquence vidéo.

7 Pressez le bouton OK

8 Utilisez le bouton de navigation (◀▶) pour choisir la deuxième séquence vidéo.

9 Pressez le bouton OK.

L'écran de confirmation apparaît.

10 Utilisez le bouton de navigation (▲▼) pour sélectionner [Piquer].

11 Pressez le bouton OK

Les deux séquences vidéo sont assemblées en une seule.



Caution

La séquence vidéo peut sembler s'arrêter au point d'assemblage correspondant au début de la deuxième séquence. Ceci s'explique par le fait qu'en mode montage film, les données vidéo sont modifiées en unités d'une seconde; donc même si la dernière image de la première séquence dure moins d'une seconde, elle est comptabilisée comme une seconde.

Réglage de l'impression (DPOF)

En enregistrant les données d'impression DPOF (Digital Print Order Format) avec les images fixes que vous avez prises, vous pouvez imprimer ces images sur une imprimante compatible DPOF ou dans un laboratoire photo.

Le réglage de l'impression pour les séquences vidéo ou les fichiers audio est impossible.

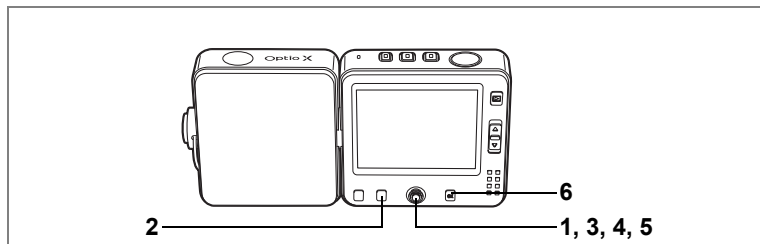

Impression d'images uniques

Pour chaque image, procédez aux réglages suivants :

Exemplaires	Sélectionnez le nombre d'exemplaires, jusqu'à 99.
Date	Permet de faire apparaître ou non la date sur l'impression.

1 Utilisez le bouton de navigation (◀▶) pour choisir une image à imprimer en mode lecture.

2 Pressez le bouton Fn.

Le guide Fn apparaît.

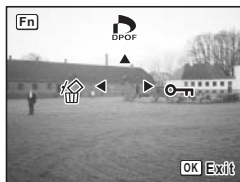

3 Pressez le bouton de navigation (▲).

L'écran DPOF apparaît.

Si les réglages DPOF ont déjà été effectués pour une image, le nombre d'exemplaires déterminé précédemment et le réglage de la date (☑ ou ☐) s'affichent.



- 4 **Utilisez le bouton de navigation (◀▶) pour sélectionner le nombre d'exemplaires, puis pressez le bouton de confirmation (▼).**

Le cadre se déplace sur [Date].

- 5 **Utilisez le bouton de navigation (◀▶) pour sélectionner si la date doit ou non apparaître.**

- (oui): La date est imprimée.
 (arrêt): La date n'est pas imprimée.

- 6 **Pressez le bouton OK**

Les réglages DPOF sont sauvegardés et l'appareil revient au mode lecture.



Pour annuler les réglages DPOF, à l'étape 3, affectez la valeur 00 au nombre d'exemplaires et pressez le bouton **OK**.



La date peut ne pas être imprimée sur les images selon l'imprimante ou le laboratoire photo même si les réglages DPOF sont effectués.

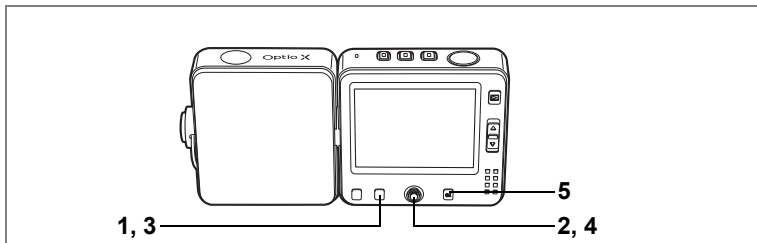

Impression de toutes les images

1 Appuyez sur le bouton Fn en mode lecture.

Le guide Fn apparaît.

2 Pressez le bouton de navigation (▲).

3 Pressez le bouton Fn

L'écran permettant d'effectuer les réglages DPOF pour toutes les images apparaît.

4 Utilisez le bouton de navigation (◀▶) pour sélectionner le nombre d'exemplaires et indiquer si la date doit ou non apparaître.

Reportez-vous aux étapes 4 et 5 dans "Impression d'images uniques" (p.129) pour plus de détails sur les réglages.

5 Pressez le bouton OK

Les réglages DPOF pour toutes les images sont sauvegardés et l'appareil revient au mode lecture.



Le nombre d'exemplaires spécifié dans les réglages DPOF s'applique à toutes les images. Avant l'impression, assurez-vous que ce nombre est correct.



Les réglages effectués pour des images isolées sont annulés dès lors qu'ils doivent être définis pour l'ensemble des images.

Impression à l'aide de PictBridge

Cette fonction vous permet d'imprimer des images directement depuis votre appareil sans utiliser d'ordinateur. Placez l'appareil sur le socle USB et raccordez ce dernier à une imprimante compatible PictBridge au moyen du câble USB (I-USB7) fourni avec l'appareil. Sélectionnez les images que vous souhaitez imprimer et le nombre d'exemplaires sur l'appareil après que ce dernier a été raccordé à l'imprimante.

Caution

- Il est recommandé de raccorder le socle USB à une prise secteur pour connecter l'appareil à une imprimante. Il se peut que l'imprimante ne fonctionne pas correctement ou que des données d'images soient perdues si la batterie s'épuise alors que les deux appareils sont connectés.
- Ne débranchez pas le câble USB pendant le transfert.
- Il est possible que tous les réglages effectués au niveau de l'appareil (comme les réglages d'impression ou DPOF) ne soient pas repris en fonction du modèle d'imprimante.
- Une erreur d'impression peut survenir si plus de 500 exemplaires sont sélectionnées.
- Vous ne pouvez pas utiliser l'appareil pour sélectionner plusieurs images à imprimer sur une seule et même feuille. Effectuez les réglages au niveau de l'imprimante. Pour plus de détails, reportez-vous au manuel de fonctionnement de votre imprimante.

Raccordement de l'appareil à l'imprimante

1 Sélectionnez [PictBridge] pour la [Connexion USB] à partir du menu [X] Préférences].

Reportez-vous à "Changement du mode de connexion USB" (p.154).

2 Mettez l'appareil hors tension.

3 Raccordez le socle USB à l'imprimante à l'aide du câble USB fourni avec l'appareil.

Pour plus de détails sur l'utilisation du socle USB, reportez-vous à "Charge de la batterie" (p.18).

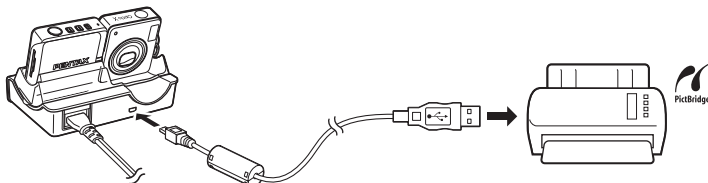

- 4 Mettez l'imprimante sous tension.
- 5 Placez l'appareil sur le socle USB et mettez l'appareil sous tension.

Le menu PictBridge apparaît.



Impression d'images uniques

- 1 Utilisez le bouton de navigation (▲▼) pour sélectionner [Impr. une photo] dans le menu PictBridge.

- 2 Pressez le bouton OK

L'écran Imprimer cette photo apparaît.



- 3 Choisissez l'image à imprimer à l'aide du bouton de navigation (◀▶).

- 4 Utilisez le bouton de navigation (▲▼) pour sélectionner le nombre d'exemplaires.

Il est possible d'imprimer jusqu'à 99 exemplaires.



- 5 Utilisez le bouton Fn pour spécifier si la date doit ou non apparaître.

- (oui): La date est imprimée.
- (arrêt): La date n'est pas imprimée.

- 6 Pressez le bouton OK.

L'écran de confirmation des réglages d'impression apparaît.

Pour imprimer l'image en fonction des réglages, appuyez sur le bouton OK.

Pour modifier les réglages, allez à l'étape 7.

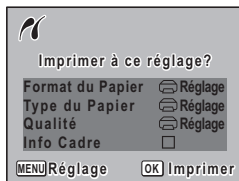

7 **Pressez le bouton MENU.**

L'écran permettant de modifier les réglages d'impression apparaît.

8 **Sélectionnez [Format du Papier] et appuyez sur le bouton de navigation (▶).**

L'écran Format du papier apparaît.

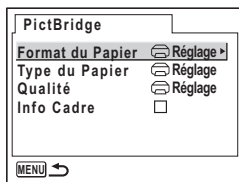

9 **Utilisez le bouton de navigation (▲▼◀▶) pour sélectionner le format.**

Vous pouvez uniquement choisir un format compatible avec votre imprimante.

10 **Pressez le bouton OK**

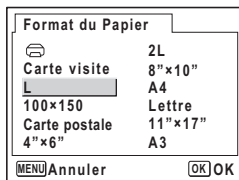

11 **Répétez les étapes 8 à 10 pour régler [Type du Papier], [Qualité] et [Info Cadre].**



L'écran de confirmation des réglages d'impression apparaît après que chaque paramètre a été réglé.

12 **Pressez le bouton OK**

L'image est imprimée conformément aux réglages.

Pressez le bouton **MENU** pour annuler l'impression durant l'opération.



Le bouton  s'allume lorsque l'appareil est raccordé à l'imprimante et le bouton  clignote lorsque la carte est lue et pendant l'impression. Lorsque le format, le type et la qualité du papier sont réglés sur , les photos sont imprimées en fonction des réglages de l'imprimante.

Impression de toutes les images

- 1 **Utilisez le bouton de navigation (▲▼) pour sélectionner [Tout imprimer] dans le PictBridge.**

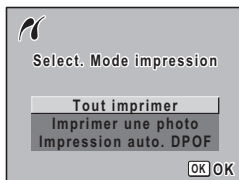

- 2 **Pressez le bouton OK**

L'écran Imprimer toutes les images apparaît.

- 3 **Sélectionnez le nombre d'exemplaires et indiquez si la date doit ou non apparaître puis confirmez les réglages.**

Le nombre d'exemplaires et le réglage de la date que vous sélectionnez s'appliquent à toutes les images.



Reportez-vous aux étapes 4 à 11 de "Impression d'images uniques" (pp. 132-133) pour plus de détails sur les réglages.

- 4 **Appuyez sur le bouton OK à partir de l'écran de confirmation des réglages d'impression.**

Toutes les images sont imprimées conformément aux réglages. Pressez le bouton **MENU** pour annuler l'impression.

Impression d'images à l'aide des réglages DPOF

1 Utilisez le bouton de navigation (▲▼) pour sélectionner [Imprim. en DPOF] dans le menu PictBridge.

2 Pressez le bouton OK.

L'écran Imprimer avec réglages DPOF apparaît. Utilisez le bouton de navigation (◀▶) pour contrôler les images et les réglages d'impression.

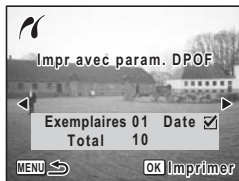

3 Pressez le bouton OK

L'écran de confirmation des réglages d'impression apparaît.

Pour imprimer les images en fonction des réglages d'impression, appuyez sur le bouton **OK**.

Pour changer les réglages d'impression, allez à l'étape 4.

4 Changez les réglages d'impression.

Reportez-vous aux étapes 7 à 11 de "Impression d'images uniques" (p.133).

5 Appuyez sur le bouton OK à partir de l'écran de confirmation des réglages d'impression.

Les images sont imprimées conformément aux réglages. Pressez le bouton **MENU** pour annuler l'impression.

Déconnexion du câble de l'imprimante

Débranchez le câble de l'imprimante lorsque l'impression est terminée.

1 Débranchez le câble USB du socle USB.

2 Débranchez le câble USB de l'imprimante.



L'appareil s'éteint automatiquement dès que le câble USB est débranché du socle USB.

Enregistrement de son (mode dictaphone)

Avec cet appareil, vous pouvez enregistrer du son. Le microphone se trouve sur la partie supérieure. Placez l'appareil de manière à obtenir la meilleure qualité sonore.

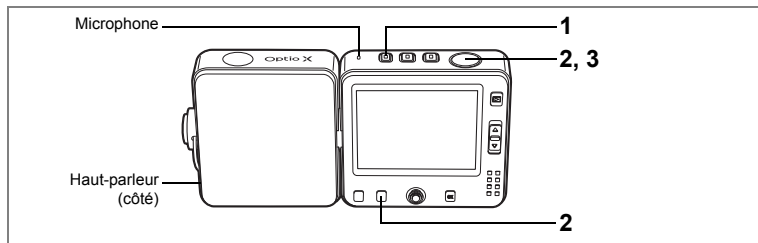

1 Pressez le bouton .

La durée d'enregistrement restante d'une part et du fichier en cours d'autre part apparaissent sur l'écran ACL.

1 Temps d'enregistrement

2 Temps d'enregistrement restant

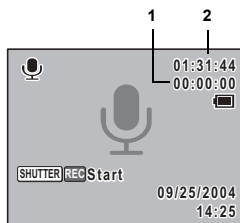

2 Pressez le déclencheur à fond.

L'enregistrement démarre. Le bouton  et le témoin du retardateur clignotent pendant l'enregistrement.

Lorsque l'on appuie sur le bouton **Fn** pendant l'enregistrement, l'on peut rajouter un index au fichier son en cours.

3 Pressez le déclencheur à fond.



L'enregistrement s'arrête.



- En mode dictaphone, les fonctions d'image fixe et de dictaphone peuvent être utilisées indépendamment pour la prise d'images fixes et l'enregistrement de fichiers son.
- Le son est enregistré en fichiers mono WAVE.
- Une pression sur le bouton **OK** permet de fermer l'écran du dictaphone. Pour l'afficher à nouveau, appuyez sur le bouton **OK**.

Prise d'images fixes en mode dictaphone

1 Appuyez rapidement sur le bouton en mode dictaphone.

L'appareil bascule en mode  tandis que l'enregistrement se poursuit.
Le temps d'enregistrement apparaît sur l'écran du mode .

Pour plus de détails sur la prise d'images fixes, reportez-vous à "Opérations de prise de vue" (p.53).



Durée d'enregistrement

2 Pressez le déclencheur à mi-course.

La mire devient verte si la mise au point est correcte.

3 Pressez le déclencheur à fond.

La photo est prise.





L'enregistrement se poursuit après que la photo a été prise.

Caution

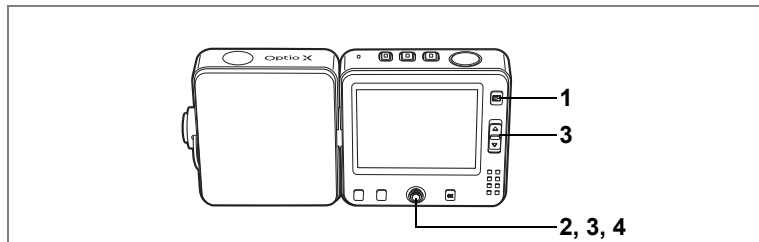
- Le son d'obturateur et le son système sont coupés lors de la prise d'une image fixe pendant l'enregistrement vocal.
- Lorsque vous passez en mode  pendant l'enregistrement, l'objectif sort tandis que l'enregistrement se poursuit. Le bruit de l'objectif peut être détecté à ce moment précis.

Vous avez la possibilité de lire les fichiers son enregistrés en mode .





- 1 Appuyez sur le bouton .**
- 2 Choisissez le fichier son que vous souhaitez lire à l'aide du bouton de navigation ( .**
- 3 Pressez le bouton de navigation (.**

Vous pouvez lire les fichiers son que vous avez enregistrés.

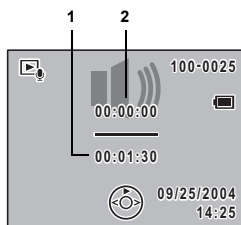

- 1 Temps d'enregistrement total du fichier
- 2 Durée de lecture





En mode lecture, il est possible d'effectuer les opérations suivantes.

- | | |
|--|----------------------------------|
| Bouton de navigation () | Marque une pause dans la lecture |
| Levier de zoom () | Augmente le volume |
| Levier de zoom () | Réduit le volume |



S'il n'y a pas d'index enregistrés :

- | | |
|--|-----------------|
| Bouton de navigation () | Lecture arrière |
| Bouton de navigation () | Lecture rapide |

Si des index sont enregistrés :

- | | |
|--|-----------------------------------|
| Bouton de navigation () | Lit à partir de l'index précédent |
| Bouton de navigation () | Lit à partir de l'index suivant |

Lorsque la lecture est interrompue, il est possible d'effectuer les opérations suivantes.

- | | |
|--|--------------------------------|
| Bouton de navigation () | Reprend la lecture |
| Bouton de navigation () | Rembobine d'environ 5 secondes |
| Bouton de navigation () | Avance d'environ 5 secondes |

- 4 Pressez le bouton de navigation (.**

La lecture s'arrête.

Ajout d'un message vocal aux images

Vous pouvez ajouter un message vocal de 30 secondes aux images fixes.

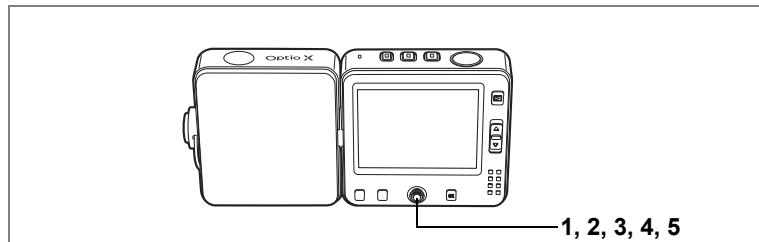

Enregistrement d'un message vocal

- 1 Accédez au mode lecture et choisissez l'image fixe à laquelle vous souhaitez ajouter un message vocal à l'aide du bouton de navigation (◀▶).**
- 2 Appuyez sur le bouton central.**
Le menu rapide apparaît.
- 3 Utilisez le bouton de navigation (▲▼) pour sélectionner [🎤 REC Start] et appuyez sur le bouton central.**
L'enregistrement démarre et se poursuit jusqu'à ce que la carte mémoire SD ou la mémoire intégrée soit pleine.
- 4 Appuyez sur le bouton central.**
Le menu rapide apparaît.
- 5 Utilisez le bouton de navigation (▲▼) pour sélectionner [🎤 REC Stop] et appuyez sur le bouton central.**
L'enregistrement s'arrête.



- Un mémo vocal ne peut pas être ajouté à une image qui dispose déjà d'un message vocal. Supprimez l'ancien message pour en enregistrer un nouveau. (réf. p.112)
- Un message vocal ne peut pas être ajouté à des images protégées (🔒). (réf. p.115)

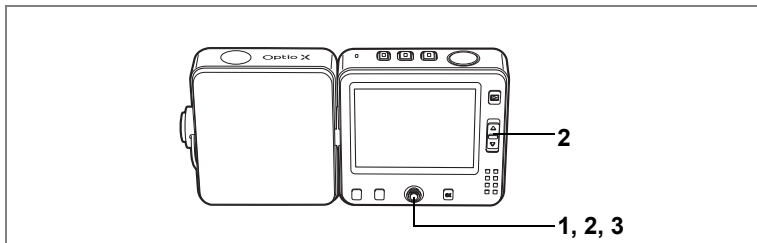

Lecture du message vocal

- 1 Accédez au mode lecture et choisissez l'image fixe avec le message vocal que vous souhaitez lire à l'aide du bouton de navigation (◀▶).**

☐☐ apparaît sur l'image affichée lorsqu'un message vocal a été enregistré.



- 2 Pressez le bouton de navigation (▲).**

La lecture démarre.

En mode lecture, il est possible d'effectuer les opérations suivantes.

Levier de zoom (☒)	Augmente le volume
Levier de zoom (☒☒)	Réduit le volume

- 3 Pressez le bouton de navigation (▼).**

La lecture s'arrête.

Suppression de messages vocaux seuls ☒ p.112

Affichage du menu [X] Préférences]

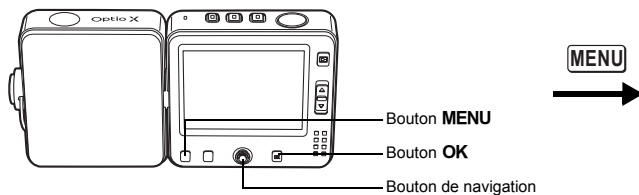

Formatage de la carte mémoire SD ou de la mémoire intégrée

Le formatage supprimera toutes les données sur la carte mémoire SD. Toutes les données de la mémoire intégrée sont supprimées si aucune carte mémoire SD n'a été insérée dans l'appareil.

Caution

- Ne retirez pas la carte mémoire SD en cours de formatage, sous peine de l'endommager et de la rendre inutilisable.
- Le formatage supprime également les données protégées.
- Les cartes mémoire SD formatées sur un ordinateur ou un périphérique autre que l'appareil photo ne peuvent pas être utilisées. Veillez à formater la carte avec l'appareil.

1 Sélectionnez [Formater] à partir du menu [X] Préférences].

2 Appuyez sur le bouton de navigation (▶).

L'écran de formatage apparaît.

3 Utilisez le bouton de navigation (▲ ▼) pour sélectionner [Formater].

4 Pressez le bouton OK

Le formatage démarre. L'appareil est prêt à photographier dès le formatage terminé.

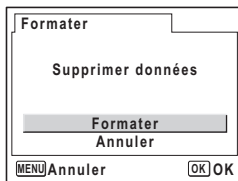

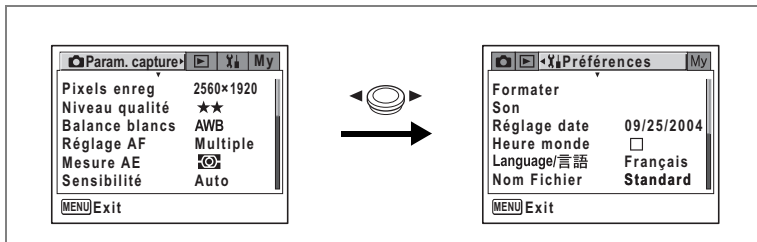

Changement de la date et de l'heure

Vous avez la possibilité de modifier la date et l'heure initiales. Vous pouvez également définir le format d'affichage de la date sur l'appareil. Sélectionnez [mm/jj/aa], [jj/mm/aa] ou [aa/mm/jj].

- 1 Sélectionnez [Réglage date] à partir du menu [X Préférences].**
- 2 Appuyez sur le bouton de navigation (▶).**

L'écran du réglage de la date apparaît.

Reportez-vous à "Réglage de la date et de l'heure" (p.32) pour connaître la procédure de réglage.

Affichage du menu [X] Préférences

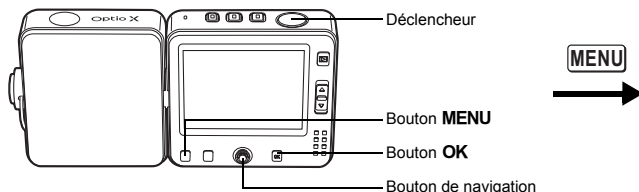

Changement des réglages sonores

Vous avez la possibilité de régler le volume des sons système et en modifier le type.

1 Sélectionnez [Son] à partir du menu [X] Préférences].

2 Pressez le bouton de navigation (▶).

L'écran Son apparaît.

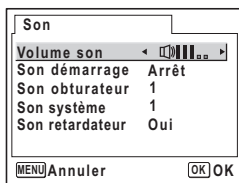

Modification du volume de fonctionnement

3 Utilisez le bouton de navigation (▲ ▼) pour sélectionner [Volume].

4 Utilisez le bouton de navigation (◀ ▶) pour régler le volume.

Réglez le volume sur « 0 » pour couper les sons système.

Changement de type de son

5 Utilisez le bouton de navigation (▲ ▼) pour sélectionner [Son démarrage].

6 Appuyez sur le bouton de navigation (▶).

Un menu déroulant apparaît.

7 Utilisez le bouton de navigation (▲ ▼) pour sélectionner [1], [2], [3], [Arrêt] ou [USER] et appuyez sur le bouton de navigation (◀).

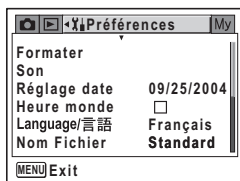
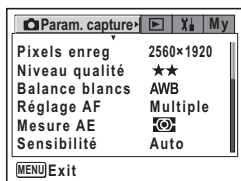

8 Répétez les étapes 5 à 7 pour régler le [Son obturateur], le [Son système] et le [Son retardateur].

Pour le son de retardateur, sélectionnez [Oui], [Arrêt] ou [USER].

9 Pressez le déclencheur à mi-course.

Le réglage est sauvegardé et l'appareil revient au mode capture. Reportez-vous à l'étape 6 de "Utilisation des menus" (p.45) pour connaître d'autres opérations à effectuer après le réglage.

Réglage du son User

Vous pouvez régler les deux premières secondes de votre son enregistré préféré comme son User puis l'utiliser comme son de démarrage ou son d'obturateur. Le son à utiliser à l'avance est enregistré avec l'appareil. (p.136)

1 Sélectionnez [USER] dans les étapes 7 et 8 ci-dessus.

2 Pressez le bouton OK.

L'écran de lecture apparaît si un son qui peut être utilisé comme son User est sauvegardé dans l'appareil. USER apparaît pour le son réglé comme son User.

3 Choisissez le fichier son à l'aide du bouton de navigation (◀▶).

Bouton de navigation (▲) Lit les deux premières secondes du fichier son.
 Bouton de navigation (▼) Arrête la lecture.

4 Pressez le bouton OK.

Le son sélectionné est réglé comme son User pour le son de démarrage ou le son d'obturateur.



Affichage du menu [X] Préférences]

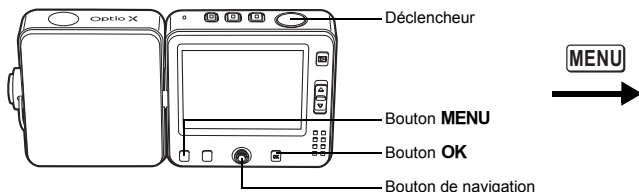

Réglage de l'heure

La date et l'heure sélectionnées dans "Réglage de la date et de l'heure" (p.32) déterminent la date et l'heure de la ville de résidence 🏠.

Grâce à la fonction heure monde, vous avez la possibilité d'afficher l'heure dans une autre ville que votre ville de résidence (➔ Destination). Cette fonction est utile si vous effectuez des prises de vue dans d'autres fuseaux horaires.

La procédure permettant de régler la date et l'heure de la destination est décrite ci-dessous.

1 Sélectionnez [Heure monde] à partir du menu [X] Préférences].

2 Pressez le bouton de navigation (▶).

L'écran Heure monde apparaît.

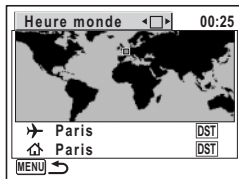

3 Utilisez le bouton de navigation (◀▶) pour activer Heure monde (☑) (Oui).

: affiche l'heure de la ville sélectionnée dans ➔ (Destination)

: affiche l'heure de la ville sélectionnée dans 🏠 (Ville de résidence)

4 Pressez le bouton de navigation (▼).

Le cadre se déplace sur la ville ➔ (Destination).

La ville sélectionnée clignote sur la carte.

5 Appuyez sur le bouton de navigation (▶).

L'écran permettant de grossir la région de destination apparaît.

Choisissez une zone à l'aide du bouton de navigation (◀▶).

6 Pressez le bouton de navigation (▼).

Le cadre se déplace sur la ville.

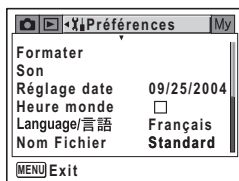
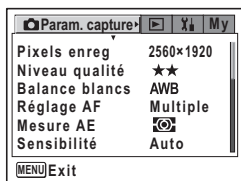

7 Utilisez le bouton de navigation (◀▶) pour sélectionner la ville de destination.

L'heure actuelle, l'emplacement et le décalage horaire de la ville sélectionnée apparaissent.

8 Utilisez le bouton de navigation (▼) pour sélectionner [DST]

9 Activez (Oui) ou désactivez (Arrêt) la fonction à l'aide du bouton de navigation (◀▶).

Sélectionnez (Oui) si la ville de destination est soumise à l'heure d'été.

10 Pressez le déclencheur à mi-course.

Le réglage de l'heure monde est sauvegardé et l'appareil revient au mode capture.

Pour continuer les opérations de réglage de l'heure monde et revenir à l'écran Heure monde, appuyez sur le bouton **OK**.

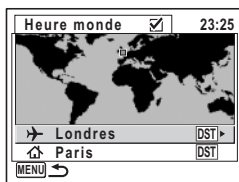
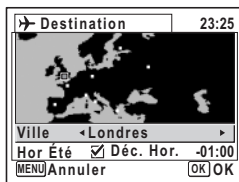

Sélectionnez  à l'étape 4 pour régler la ville et l'horaire d'été (DST) de la ville de résidence.

Affichage du menu [X] Préférences]

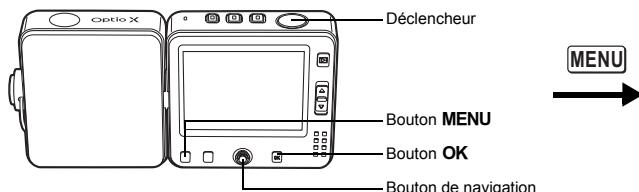

Changement de la langue d'affichage

Il est possible de changer la langue d'affichage des menus, messages d'erreur, etc. Vous avez le choix entre allemand, anglais, chinois (traditionnel et simplifié), coréen, espagnol, français, italien, japonais et russe.

- 1 **Sélectionnez [Language/言語] à partir du menu [X] Préférences].**
- 2 **Pressez le bouton de navigation (▶).**

L'écran Language/言語 apparaît.
Reportez-vous à "Réglage de la langue d'affichage" (p.31) pour connaître la procédure de réglage.

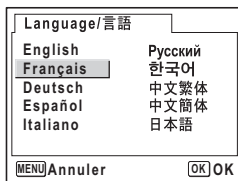

Modification du nom de dossier de l'image

Il est possible de remplacer le nom standard du dossier des images par la date à laquelle les photos ont été prises. Lorsque le nom est remplacé par la date, les photos sont sauvegardées dans des dossiers séparés sous la date à laquelle elles ont été prises.

Nom du dossier de l'image

Standard	XXXPENTX (où XXX est le numéro de dossier à 3 chiffres)
Date	XXX_mmjj (numéro de dossier à 3 chiffres_mois jour)

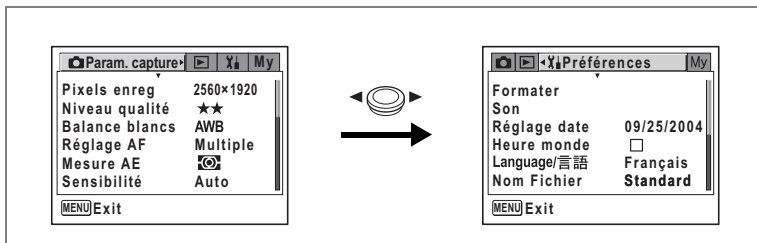
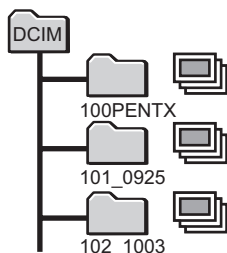
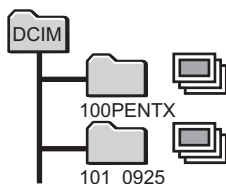
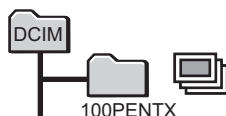

Photo prise avec un nom de dossier standard
(Exemple : 25 septembre)

Nom de dossier changé en date
(Exemple : 25 septembre)

La prochaine fois qu'une photo est prise
(Exemple : 3 octobre)



- 1 **Sélectionnez [Nom Fichier] à partir du menu [X] Préférences].**
- 2 **Appuyez sur le bouton de navigation (▶).**
Un menu déroulant apparaît.
- 3 **Sélectionnez [Standard] ou [Date] à l'aide du bouton de navigation (▲ ▼).**
- 4 **Pressez le déclencheur à mi-course.**

Le réglage du nom du dossier est sauvegardé et l'appareil revient au mode capture. Reportez-vous à l'étape 6 de "Utilisation des menus" (p.45) pour connaître d'autres opérations à effectuer après le réglage.

Pour visualiser les images et les fichiers son sauvegardés dans des dossiers séparés, reportez-vous à "Affichage par dossier" (p.102).

Affichage du menu [X] Préférences]

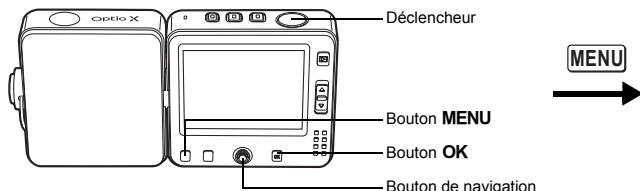

Changement du réglage de l'écran

Vous pouvez changer l'écran de démarrage, la couleur d'arrière-plan des menus et la luminosité de l'écran ACL.

- 1 Sélectionnez [Réglage écran] à partir du menu [X] Préférences].**
- 2 Pressez le bouton de navigation (►).**
L'écran Réglage écran apparaît.

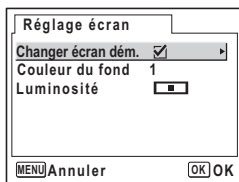

Changement de l'écran de démarrage

Vous pouvez choisir une image à afficher comme écran de démarrage à la mise sous tension de l'appareil.

- 3 Utilisez le bouton de navigation (▲ ▼) pour choisir [Changer écran dém.].**
- 4 Pressez le bouton de navigation (►).**
L'écran de modification de l'écran de démarrage apparaît.
- 5 Activez (oui) ou désactivez (arrêt) la fonction à l'aide du bouton de navigation (◀ ▶).**
 - : l'écran de démarrage apparaît.
 - : l'écran de démarrage est caché.

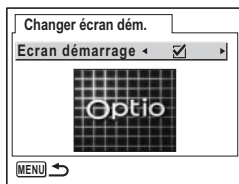

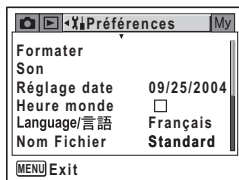
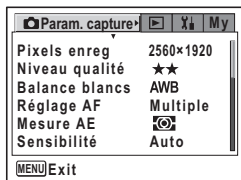

6 **Pressez le bouton de navigation (▼).**

L'écran permettant de sélectionner une image apparaît.

7 **Utilisez le bouton de navigation (◀▶) pour choisir l'image de l'écran de démarrage.**

8 **Pressez le bouton OK**

Le réglage est sauvegardé.

9 **Pressez le déclencheur à mi-course.**

L'appareil est prêt à photographier. Reportez-vous à l'étape 6 de "Utilisation des menus" (p.45) pour connaître d'autres opérations à effectuer après le réglage.

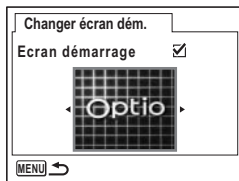

Une fois l'écran de démarrage défini, il ne sera pas effacé même si l'image d'origine est supprimée ou si la carte mémoire SD ou la mémoire intégrée est formatée.

Changement de la couleur d'arrière-plan

Vous pouvez choisir la couleur d'arrière-plan de l'écran ACL.

3 **Utilisez le bouton de navigation (▲▼) pour sélectionner la [Couleur du fond].**

4 **Choisissez la couleur d'arrière-plan à l'aide du bouton de navigation (◀▶).**

La couleur d'arrière-plan des menus change.

5 **Pressez deux fois le bouton OK**

L'appareil est prêt à capturer ou à lire des images.

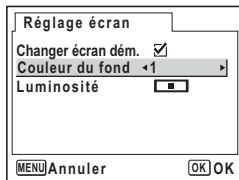

Affichage du menu [X] Préférences]

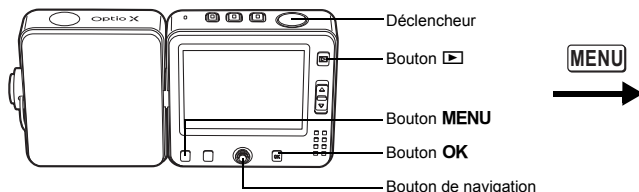

Réglage de la luminosité de l'écran ACL

Vous pouvez ajuster la luminosité de l'écran ACL.

- 3 Sélectionnez [Luminosité] à l'aide du bouton de navigation (▲▼).**
- 4 Utilisez le bouton de navigation (◀▶) pour régler la luminosité.**

Le moniteur s'assombrit lorsque le curseur est déplacé vers la gauche et s'éclaircit lorsqu'il est déplacé vers la droite.

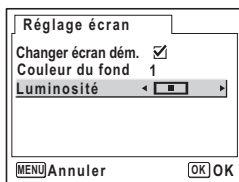

- 5 Pressez le déclencheur à mi-course.**

Le réglage du niveau de luminosité est sauvegardé et l'appareil revient au mode capture. Reportez-vous à l'étape 6 de "Utilisation des menus" (p.45) pour connaître d'autres opérations à effectuer après le réglage.

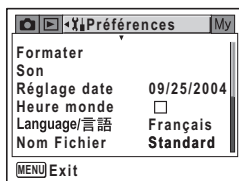
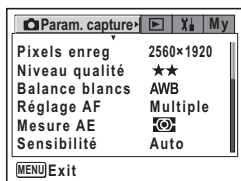

Changement du système de sortie vidéo

Lorsque vous raccordez l'appareil à un équipement audiovisuel, choisissez le système de sortie vidéo approprié (NTSC ou PAL) pour la prise et la lecture d'images.

1 Sélectionnez [Sortie vidéo] à partir du menu [Préférences].

2 Appuyez sur le bouton de navigation (▶).

Un menu déroulant apparaît.

3 Utilisez le bouton de navigation (▲▼) pour sélectionner [NTSC] ou [PAL].

Sélectionnez le système de sortie vidéo correspondant au téléviseur.

4 Appuyez sur le bouton (▶).

Le réglage de la sortie vidéo est sauvegardé et l'appareil revient au mode lecture. Reportez-vous à l'étape 6 de "Utilisation des menus" (p.45) pour connaître d'autres opérations à effectuer après le réglage.

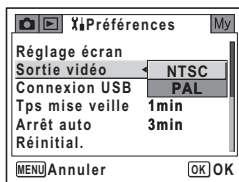

Le système de sortie vidéo varie en fonction de la zone géographique. NTSC est le système de sortie vidéo utilisé en Amérique du Nord.

Raccordement de l'appareil à l'équipement audiovisuel p.110

Affichage du menu [X] Préférences]

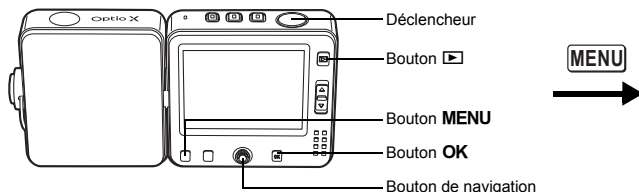

Changement du mode de connexion USB

Choisissez le mode de connexion USB approprié à l'usage (transfert de données images, impression directe ou utilisation de l'appareil comme caméra PC).

Vous pouvez utiliser l'appareil comme visiophone en sélectionnant [Caméra PC] et en le raccordant au moyen du socle USB.



Reportez-vous au « Manuel de Branchement à l'Ordinateur : Profitez Pleinement de Vos Photos Numériques sur Votre Ordinateur », concernant les instructions permettant de raccorder l'appareil à un ordinateur.

1 Sélectionnez [Connexion USB] depuis le menu [X] Préférences].

2 Appuyez sur le bouton de navigation (▶).

Un menu déroulant apparaît.

3 Utilisez le bouton de navigation (▲▼) pour sélectionner [PC], [PictBridge] ou [Caméra PC].

[PC] : sélectionnez cette option si vous transférez des données images vers un ordinateur

[PictBridge] : sélectionnez cette option si l'appareil est raccordé à une imprimante compatible avec PictBridge

[Caméra PC] : sélectionnez cette option si vous utilisez l'appareil comme caméra PC

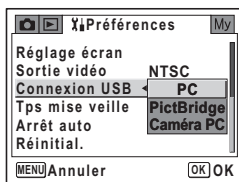

4 Appuyez sur le bouton [Play].

Le réglage de la connexion USB est sauvegardé et l'appareil revient au mode lecture. Reportez-vous à l'étape 6 de "Utilisation des menus" (p.45) pour connaître d'autres opérations à effectuer après le réglage.



Ne connectez pas l'appareil à votre ordinateur si vous avez sélectionné [PictBridge] comme mode de connexion USB.

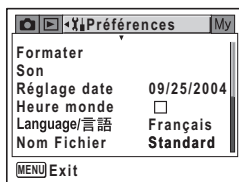
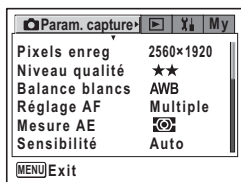

Réglage du temps de mise en veille

Vous pouvez régler l'écran ACL de manière à ce qu'il s'éteigne automatiquement lorsqu'aucune opération n'a lieu pendant une durée déterminée. Le fait d'appuyer sur un bouton quelconque autre que l'interrupteur général au cours de Tps mise veille remettra l'écran ACL sous tension.

- Sélectionnez [Tps mise veille] à partir du menu [X Préférences].**
- Appuyez sur le bouton de navigation (▶).**
Un menu déroulant apparaît.
- Utilisez le bouton de navigation (▲ ▼) pour sélectionner [2 min], [1 min], [30 s] ou [Arrêt].**
- Pressez le déclencheur à mi-course.**

Le réglage du temps de mise en veille est sauvegardé et l'appareil revient au mode capture. Reportez-vous à l'étape 6 de "Utilisation des menus" (p.45) pour connaître d'autres opérations à effectuer après le réglage.



Le temps de mise en veille ne fonctionne pas dans les situations suivantes :

- au cours d'un diaporama ou de la lecture de séquences vidéo
- lorsque l'appareil est connecté à un PC ou à une imprimante

Affichage du menu [X] Préférences]

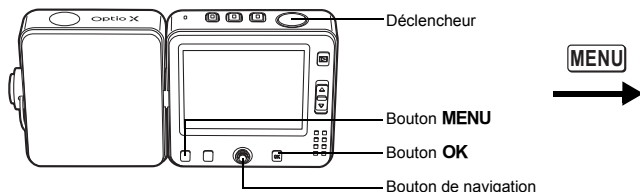

Réglage de la mise hors tension automatique

Il est possible de régler l'appareil de façon à ce qu'il se mette hors tension automatiquement en cas de non-utilisation pendant une durée prédéfinie.

- 1 Sélectionnez [Arrêt auto] à partir du menu [X] Préférences.**
- 2 Appuyez sur le bouton de navigation (▶).**
Un menu déroulant apparaît.
- 3 Utilisez le bouton de navigation (▲ ▼) pour sélectionner [5 min], [3 min] ou [Arrêt].**
- 4 Pressez le déclencheur à mi-course.**

Le réglage de la mise hors tension automatique est sauvegardé et l'appareil revient au mode capture. Reportez-vous à l'étape 6 de "Utilisation des menus" (p.45) pour connaître d'autres opérations à effectuer après le réglage.



La mise hors tension automatique ne fonctionne pas dans les situations suivantes :

- au cours d'un diaporama ou de la lecture de séquences vidéo.
- lorsque l'appareil est connecté à un PC ou à une imprimante.

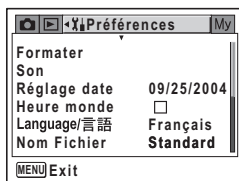
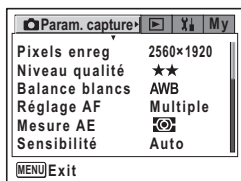

Réinitialisation des réglages par défaut (Réinitial.)

Il est possible de réinitialiser les réglages de l'appareil à leurs paramètres par défaut. Reportez-vous à la liste des réglages par défaut (p.163) pour la réinitialisation. Pour réinitialiser uniquement les fonctions de prise de vue, reportez-vous à "Réinitialisation des valeurs par défaut des fonctions de prise de vue uniquement" (p.94).

- Sélectionnez [Réinitial.] à partir du menu [Préférences].**
- Appuyez sur le bouton de navigation (▶).**
- Sélectionnez [Réinitial.] à l'aide du bouton de navigation (▲).**
- Pressez le bouton OK.**

Le réglage est annulé et l'appareil revient au mode capture. Reportez-vous à l'étape 6 de "Utilisation des menus" (p.45) pour connaître d'autres opérations à effectuer après le réglage.

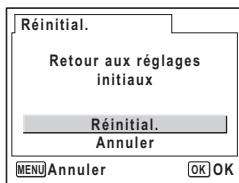

Les réglages suivants ne sont pas affectés par la réinitialisation.
Réglage date, Language/ 言語, Heure monde, Sortie vidéo et Mon Menu

Réglage de l'alarme

Il est possible de régler la sonnerie de l'alarme à une heure prédéfinie avec affichage d'une image sélectionnée.

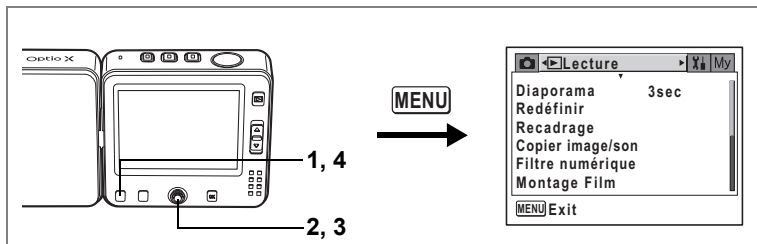

Vérification de l'alarme

- 1 Appuyez sur le bouton MENU en mode lecture.**
Le menu [Lecture] apparaît.
- 2 Pressez le bouton de navigation (▲ ▼) pour sélectionner [Alarme].**
- 3 Pressez le bouton de navigation (▶).**
La liste des alarmes apparaît.
Les alarmes cochées sont actives. Lorsque la fonction sommeil (☹) est active (☑), l'alarme sonne à nouveau pendant quelques minutes après avoir été arrêtée.
- 4 Pressez deux fois le bouton MENU.**
L'appareil est prêt à lire des images.

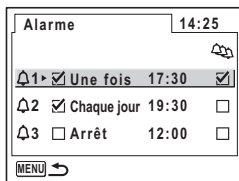

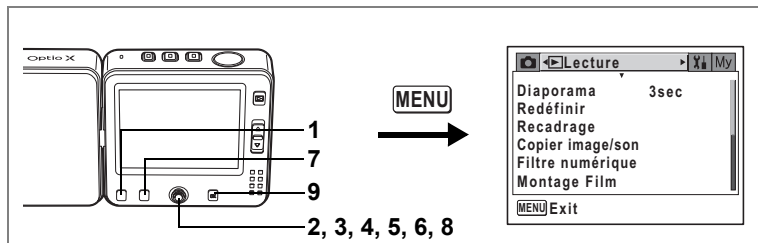

Réglage de l'alarme

- Appuyez sur le bouton MENU en mode lecture.**
Le menu [Lecture] apparaît.
- Pressez le bouton de navigation (▲▼) pour sélectionner [Alarme].**
- Pressez le bouton de navigation (▶).**
La liste des alarmes apparaît.
- Pressez le bouton de navigation (▲▼) pour sélectionner Alarme [🔔1], [🔔2] ou [🔔3].**

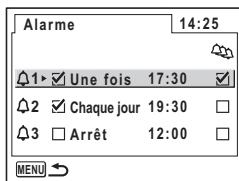

- Pressez le bouton de navigation (▶).**
L'écran permettant de régler l'alarme apparaît.

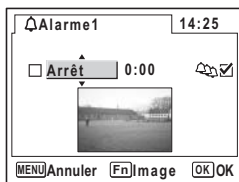

- Régalez le mode de l'alarme, l'heure de l'alarme et la fonction sommeil (🔔).**

Bouton de navigation (◀▶) : sélectionne le paramètre.

Bouton de navigation (▲▼) : modifie les réglages.

7 **Pressez le bouton Fn.**

L'écran des options d'images de l'alarme apparaît.

8 **Utilisez le bouton de navigation (◀▶) pour sélectionner l'image à afficher lorsque l'alarme sonne.**

Si l'image sélectionnée est associée à un message vocal, celui-ci retentit comme alarme.

9 **Appuyez sur le bouton OK quatre fois.**

Lorsque l'alarme est activée, [Avertissement sonore activé] apparaît et l'appareil se met hors tension.



Mise hors tension de l'alarme

Alors que l'appareil est hors tension, l'alarme retentit pendant une minute et l'image sélectionnée est affichée lorsque l'heure définie pour son déclenchement est atteinte.

Il est possible d'arrêter l'alarme en appuyant sur n'importe quel bouton de l'appareil pendant que la sonnerie retentit.

Lorsque la fonction sommeil est active, l'alarme retentit une nouvelle fois cinq minutes après s'être arrêtée. Elle sonne ainsi cinq fois de suite.

Désactivez l'alarme en appuyant sur le bouton **MENU** tout en maintenant le bouton **OK** enfoncé ; elle arrête alors de retentir de façon répétée.



L'alarme ne retentit pas lorsque l'heure réglée est atteinte si l'appareil est sous tension ou en pause de prise de vue par intervalles.

Liste des villes Heure monde

Reportez-vous à la liste des codes de ville suivante pour régler l'heure monde.

Région	Ville	Région	Ville
Amérique du Nord	Honolulu	Afrique/ Asie occidentale	Nairobi
	Anchorage		Djeddah
	Vancouver		Téhéran
	San Francisco		Dubaï
	Los Angeles		Karachi
	Calgary		Kaboul
	Denver		Malé
	Chicago		Delhi
	Miami		Colombo
	Toronto		Katmandou
	New York	Dacca	
	Halifax	Asie orientale	Yangon
Amérique centrale et du Sud	Mexico		Bangkok
	Lima		Kuala Lumpur
	Santiago		Vientiane
	Caracas		Singapour
	Buenos Aires		Phnom Penh
	São Paulo		Ho chi Minh
	Rio de Janeiro		Djakarta
Europe	Madrid		Hong Kong
	Londres		Pékin
	Paris	Shanghai	
	Milan	Manille	
	Rome	Taipei	
	Berlin	Séoul	
	Athènes	Tokyo	
	Helsinki	Guam	
	Moscou	Océanie	Perth
	Afrique/ Asie occidentale		Dakar
Alger			Sydney
Johannesburg			Nouméa
Istanbul			Wellington
Le Caire			Auckland
Jérusalem			Pago pago

Réglages par défaut

Le tableau ci-dessous indique les réglages d'usine par défaut.
Description de la notation du tableau ci-dessous.

Réglage de la dernière mémoire

- Oui : le réglage actuel (dernière mémoire) est sauvegardé lorsque l'appareil est mis hors tension.
Non : le réglage reprend sa valeur par défaut lors de la mise hors tension.
* : le réglage dépend du réglage de la mémoire (p.92).

Réinitialiser

- Oui : le réglage reprend sa valeur par défaut avec la fonction réinitialisation (p.157).
Non : le réglage est sauvegardé même après la réinitialisation.

● Paramètres du menu [Param. capture]

Paramètre	Réglage par défaut	Réglage de la dernière mémoire	Réinitialiser	Page	
Pixels enregistrés	2560×1920	Oui	Oui	p.79	
Niveau qualité	★★	Oui	Oui	p.81	
Balance blancs	AWB (auto)	*	Oui	p.82	
Réglage AF	Zone m.a.p.	Multiple	Oui	p.84	
	Limiteur centre	Oui	Oui	p.85	
Mesure AE	 (multizone)	*	Oui	p.86	
Sensibilité	Auto	*	Oui	p.87	
Bracketting auto	Exposition (± 0,3V)	Oui	Oui	p.68	
Intervalle	Intervalle	10 s	Oui	Oui	p.70
	Nombre de vues	2 vues	Oui	Oui	p.70
	Démarrage	Après 0 h 0 min	Oui	Oui	p.70
Film	Mode couleur	Couleur réelle	Oui	Oui	p.98
	Av rapide vidéo	Arrêt	Oui	Oui	p.99
Zoom numérique	Oui	*	Oui	p.62	
Affich. immédiat	1 s	Oui	Oui	p.88	

Mémoire	Mode du flash	Oui	—	Oui	p.78
	Mode prise de vues	Arrêt	—	Oui	p. 64-72
	Mode centre	Arrêt	—	Oui	p.75
	Position zoom	Arrêt	—	Oui	p.61
	Position MP manuelle	Arrêt	—	Oui	p.76
	Balance blancs	Arrêt	—	Oui	p.82
	Mesure AE	Arrêt	—	Oui	p.86
	Sensibilité	Arrêt	—	Oui	p.87
	Correction EV	Arrêt	—	Oui	p.63
	Zoom numérique	Oui	—	Oui	p.62
	AFFICHAGE	Arrêt	—	Oui	p.73 p.105
# de Fichier	Oui	—	Oui	—	
Netteté		Normale	Oui	Oui	p.89
Saturation		Normale	Oui	Oui	p.90
Contraste		Normale	Oui	Oui	p.91

● Paramètres du menu [▶ Lecture]

Paramètre		Réglage par défaut	Réglage de la dernière mémoire	Réinitialiser	Page
Diaporama	Intervalle	3 sec	Oui	Oui	p.106
	Effet	Arrêt	Oui	Oui	p.106
Redéfinir		—	Non	—	p.117
Recadrage		—	Non	—	p.119
Copier image/son		—	—	—	p.121
Filtre numérique		N & B	Non	—	p.123
Montage Film		—	Non	—	p.124
Zoom rapide		Arrêt	Oui	Oui	p.104
Suppression rapide		Arrêt	Oui	Oui	p.112
Alarme (1, 2, 3)	Sélection de l'alarme	Arrêt	Oui	Oui	p.158
	Réglage de l'alarme	Arrêt	Oui	Oui	p.159
	Heure	00:00	Oui	Oui	p.159
	Fonction sommeil	Arrêt	Oui	Oui	p.159
	Sélection de l'image	Aucune image	Oui	Oui	p.159

● Paramètres du menu [X] Préférences]

Paramètre		Réglage par défaut	Réglage de la dernière mémoire	Réinitialiser	Page
Formater		—	—	—	p.142
Son	Volume	3	Oui	Oui	p.144
	Son démarrage	Arrêt	Oui	Oui	
	Son obturateur	1	Oui	Oui	
	Son système	1	Oui	Oui	
	Son retardateur	Oui	Oui	Oui	
Réglage date	Forme date (date)	En fonction du réglage par défaut	Oui	Non	p.32
	Forme date (heure)	En fonction du réglage par défaut	Oui	Non	
	Date	En fonction du réglage par défaut	Oui	Non	
	Heure	En fonction du réglage par défaut	Oui	Non	
Heure monde	Réglage de l'heure monde	Arrêt	Oui	Oui	p.146
	Destination (ville)	Identique à Ville de résidence	Oui	Non	
	Destination (Hor. Été)	Identique à Ville de résidence	Oui	Non	
	Ville de résidence (ville)	En fonction du réglage par défaut	Oui	Non	
	Ville de résidence (Hor. Été)	En fonction du réglage par défaut	Oui	Non	
Langue/ 言語		En fonction du réglage par défaut	Oui	Non	p.31
Nom du dossier		Normale	Oui	Oui	p.148
Réglage écran	Changer écran dém.	Oui	Oui	Oui	p.150
	Image de l'écran de démarrage	Écran avec logo Optio	Oui	Oui	
	Couleur arrière-plan	1	Oui	Oui	p.151
	Luminosité	Normale	Oui	Oui	p.152
Sortie vidéo		En fonction du réglage par défaut	Oui	Non	p.153
Connexion USB		PC	Oui	Oui	p.154
Temps de mise en veille		1 min	Oui	Oui	p.155
Arrêt auto		3 min	Oui	Oui	p.156
Réinitial.		—	—	—	p.157

● Touche

Touche	Fonction	Réglage par défaut	Réglage de la dernière mémoire	Réinitialiser	Page
	Mode programme	Mode lecture	Non	—	—
	Mode de prise de vue	(Programme)	Non	Oui	p.55
	Correction EV	0,0 IL	*	Oui	p.63
Levier de zoom 	Position zoom	Large	*	Oui	p.61
Fn et	Mode du flash	Auto	*	Oui	p.78
Fn et	Mode prise de vues	<input type="checkbox"/> (Prise de vue normale)	*	Oui	p. 64-72
Fn et	Mode centre	AF (Autofocus)	*	Oui	p.75

: Bouton de navigation

Accessoires optionnels

Différents accessoires dédiés sont disponibles pour cet appareil.

Socle USB D-CR24 (*)

Cordon d'alimentation secteur D-CO24 (*)

- D-CO24A Australie
- D-CO24B Royaume-Uni
- D-CO24E Europe
- D-CO24H Hong Kong
- D-CO24J Japon
- D-CO24K Corée
- D-CO24U États-Unis, Canada

Batterie lithium-ion rechargeable D-LI8 (*)

Chargeur de batterie D-BC8

Câble USB I-USB7 (*)

Câble AV I-AVC7 (*)

Courroie O-ST20 (*)/O-ST24

Étui O-CC24

Les produits repérés par un astérisque (*) sont identiques à ceux qui sont fournis avec l'appareil.

Des messages du type de ceux présentés ci-dessous peuvent apparaître sur l'écran ACL au cours de l'utilisation de l'appareil.

Piles épuisées	La batterie est épuisée. Placez l'appareil sur le socle USB et chargez-la.
Carte mémoire pleine	La carte mémoire SD est pleine et aucune autre image ne peut être enregistrée. Introduisez une nouvelle carte mémoire SD ou supprimez des images. (p.20, p.111) Modifiez le niveau de qualité ou les pixels enregistrés des images enregistrées et essayez à nouveau. (p.117)
Erreur carte mémoire	La prise de vue et la lecture sont impossibles à cause d'un problème avec la carte mémoire SD. Il se peut que vous puissiez l'utiliser avec votre ordinateur pour en afficher ou en copier les images.
Cette carte n'est pas formatée	La carte mémoire SD insérée n'est pas formatée ou l'a été sur un ordinateur ou autre périphérique et n'est pas compatible avec cet appareil. (p.142)
Formatage	La carte mémoire SD est en cours de formatage.
Carte verrouillée	La carte mémoire SD est protégée en écriture. (p.21)
Erreur de compression	Ce message apparaît lorsque vous avez dépassé la limite de capacité de la carte mémoire SD en prenant des photos.
Pas d'image & son	Il n'y a pas de fichiers images ou son sur la carte mémoire SD.
Arrêt de l'enregistrement du film	Ce message apparaît lorsque la température interne de l'appareil a dépassé les limites normales de fonctionnement pendant l'enregistrement d'un film.
Opération terminée en raison d'une température excessive	Ce message apparaît lorsque la température interne de l'appareil a dépassé les limites normales de fonctionnement. L'appareil se met hors tension après avoir affiché ce message.
Démarrer la prise de vue par intervalles	Ce message apparaît lorsque la prise de vue par intervalles démarre et que l'appareil se met en pause.
Arrêter la prise de vue par intervalles ?	Ce message apparaît lorsque vous mettez l'appareil sous tension pendant la pause de prise de vue par intervalles.
Prise de vue par intervalles terminée	Ce message apparaît lorsque la prise de vue par intervalles est annulée ou avant que l'appareil ne se mette automatiquement hors tension après avoir pris le nombre défini d'images.
Suppression	Ce message apparaît lors de la suppression d'une image.

















Impossible d'afficher cette image	Vous essayez de lire une image ou un fichier son dans un format non pris en charge par l'appareil. Il se peut qu'un autre type d'appareil ou un ordinateur puisse retransmettre ces données.
Le dossier ne peut être créé	Le numéro de fichier le plus élevé a été attribué à une image dans le numéro de dossier le plus élevé et aucune autre image ne peut être enregistrée. Introduisez une nouvelle carte mémoire SD ou formatez la carte. (p.142)
Image protégée	L'image ou le fichier son que vous tentez de supprimer est protégé.
Enregistrement des données en cours	Ce message apparaît lorsque vous essayez de passer en mode film ou lecture pendant l'enregistrement d'une image ou lors d'une modification de réglage de protection ou de réglage DPOF. Celui-ci disparaît une fois que l'image a été enregistrée ou que le réglage a été modifié.
Traitement des données en cours	Ce message apparaît lorsque l'appareil met plus de cinq secondes pour afficher une image, par exemple, parce qu'une image est en cours de traitement.
Avertissement sonore activé	Ce message apparaît lorsque l'alarme est activée et avant que l'appareil ne se mette automatiquement hors tension.

Il se peut que des messages tels que les suivants apparaissent sur l'écran ACL lors de l'utilisation de la fonction PictBridge.

Pas de papier	Il n'y a pas de papier dans l'imprimante.
Pas d'encre	Il n'y a pas d'encre dans l'imprimante.
Erreur imprimante	L'imprimante a retourné un message d'erreur.
Erreur données	L'imprimante a retourné un message d'erreur de données.
Bourrage papier dans l'imprimante	Il y a un bourrage papier dans l'imprimante.

Problèmes de prise de vue

Incident	Cause	Solution
Impossible d'insérer une carte mémoire SD dans l'appareil	Une carte de protection a été insérée dans l'appareil	À la sortie d'usine, une carte factice est insérée à la place de la carte mémoire SD afin de protéger le logement des rayures et de la poussière. Retirez-la avant d'insérer la carte mémoire SD.
L'appareil ne s'allume pas	La batterie n'est pas installée dans l'appareil	Assurez-vous de la présence de la pile dans l'appareil.
	La batterie n'est pas en place correctement	Vérifiez la position de la batterie. Remettez-la en place en respectant les symboles \oplus \ominus . (p.16)
	La batterie est faible	Chargez la batterie.
Pas d'images sur l'écran ACL	L'appareil est connecté à un PC	L'écran ACL doit être mis hors tension avant d'être raccordé à l'ordinateur.
	L'appareil est raccordé à un téléviseur	L'écran ACL doit être mis hors tension avant d'être raccordé au téléviseur.
	L'écran ACL est désactivé	Appuyez sur le bouton OK pour allumer l'écran ACL. (p.73)
	L'image est affichée mais peu visible	L'image peut être difficile à voir lors de la prise de vue au soleil en extérieur. Augmentez la luminosité sur votre écran ACL. (p.152)
Déclenchement impossible	Le flash est en cours de recyclage	Il est impossible de prendre des photos pendant le chargement du flash. Attendez la fin du chargement.
	Pas d'espace disponible sur la carte mémoire SD	Insérez une carte mémoire SD disposant d'espace libre ou supprimez les images non désirées. (p.20, p.111)
	Enregistrement en cours	Attendez que l'enregistrement soit terminé.

Incident	Cause	Solution
L'image est sombre	Le sujet est trop éloigné dans un environnement sombre comme une scène de nuit par exemple	L'image est sombre si le sujet est trop éloigné. Respectez la portée du flash.
	L'arrière-plan est sombre	Il est possible que votre sujet soit sombre si l'arrière-plan est sombre, par exemple en scène de nuit, lorsque le flash n'atteint pas l'arrière-plan, et ce en dépit d'une exposition correcte. Réglez le mode de prise de vue sur  pour que le sujet comme l'arrière-plan soient clairs. (p.55)
La mise au point n'est pas correcte	La mise au point du sujet s'avère difficile	Effectuez la mise au point sur un autre sujet situé à distance identique et verrouillez la mise au point en pressant le déclencheur à mi-course. Pointez alors l'appareil vers votre sujet et pressez le déclencheur à fond, ou utilisez le mode de mise au point manuelle. (p.35)
	Sujet hors de la zone de mise au point	Cadrez votre sujet dans la mire de mise au point au centre de l'écran ACL. Si le sujet sort de la zone de mise au point, pointez l'objectif vers votre sujet et verrouillez la mise au point (par pression à mi-course du déclencheur), puis recomposez votre scène et pressez le déclencheur à fond.
	Le sujet est trop proche	Réglez le mode centre sur  ou  . (p.75)
	Le mode centre est réglé sur  ou 	En mode normal, les images sont floues si la mise au point est réglée sur  ou  .
Le flash ne se déclenche pas	Le mode flash est réglé sur  (Flash Eteint)	Réglez sur Auto ou  (Flash en Marche). (p.78)
	Mode  Le mode de prise de vue est réglé sur  ,  ou  Le mode centre est réglé sur  ou  Le mode capture est réglé sur 	Le flash ne décharge pas si ces modes ont été sélectionnés.

Incident	Cause	Solution
Le zoom ne fonctionne pas	Le mode centre est réglé sur 	Le zoom ne fonctionne pas en mode super macro.
La connexion USB avec l'ordinateur ne fonctionne pas correctement	Le mode de connexion USB est réglé sur [PictBridge]	Réglez le mode de connexion USB sur [PC] ou [Caméra PC] en fonction de l'usage. (p.154)

Caractéristiques principales

Type	Appareil photo numérique type compact avec système de basculement, entièrement automatique, avec zoom incorporé	
Nombre effectif de pixels	5,0 mégapixels	
Capteur	CCD de 5,36 mégapixels (nombre total depixels) et de 1/2,5 pouces à transfert interligne avec filtre de couleurs primaires	
Pixels enregistrés	Images	2560×1920 pixels, 2304×1728 pixels, 2048×1536 pixels, 1600×1200 pixels, 1024×768 pixels, 640×480 pixels
	Film	320×240 pixels
Sensibilité	Auto, manuel (80/160/320 : sensibilité sortie standard)	
Formats de fichier	Images fixes	JPEG (Exif 2.2), DCF, DPOF, PictBridge, PRINT Image Matching III
	Film	MOV (QuickTime Motion JPEG), contenu vidéo, env. 15 im./s (images par seconde), système PCM, monaural
	Son	Message vocal, dictaphone : système WAVE (PCM), monaural
Niveau qualité	Images fixes	★★★ Excellent, ★★ Très bon, ★ Bon
Support de stockage	Mémoire intégrée (env. 14 Mo), carte mémoire SD	

Capacité de stockage des images et temps d'enregistrement approximatifs (lors de l'utilisation d'une mémoire intégrée)

Niveau qualité Pixels enregistrés	Image fixe			Film (320×240)	Son
	★★★ Excellent	★★ Très bon	★ Bon		
2560×1920	18	35	60	2 min 56 s	2 h 12 min 13 s
2304×1728	24	46	66		
2048×1536	30	55	80		
1600×1200	50	86	117		
1024×768	107	193	242		
640×480	227	352	430		

*Le tableau ci-dessus indique des chiffres approximatifs.

Balance blancs	Auto, lumière du jour, ombre, tungstène, lumière fluorescente, manuelle	
Objectif	Focale	5,8 mm – 17,4 mm (équivalente à 35,6 mm – 107 mm en format 24x36)
	Ouverture max.	f/2,6 - f/4,8
	Composition de l'objectif	6 éléments en 5 groupes (deux lentilles asphériques)
	Type de zoom	Commandé électriquement
	Plage de l'image	Environ 38,6 mm × 28,9 mm (l'écran est plein) (mode super macro)
Zoom numérique	Mode capture	Max 4× (s'associe à un zoom optique 3× pour un grossissement de zoom équivalent à 12×)

Écran ACL	Écran ACL couleur TFT polysilicone basse température 2 pouces, avec réglage de la luminosité, env. 210 kilopixels (avec rétro-éclairage) et mécanisme de rotation (env. 270°)	
Fonction de lecture	Vue par vue, index 9 vues, grossissement (max. 8x), défilement, dossier, rotation, son, diaporama, lecture de séquences vidéo, histogramme, copie d'images et de son, filtre numérique, recadrage, redéfinition, alarme	
Mode centre	Autofocus, macro, super macro, mise au point manuelle, déplacement de la zone AF	
Autofocus	Type	Système par détection de contrastes TTL Mise au point AF à 9 points (multiple/point interchangeables)
	Plage de mise au point (à partir de l'avant de l'objectif)	Normal : environ 0,4 m - ∞ (plage de zoom entière)
		Macro : environ 0,18 m - 0,5 m (plage de zoom entière)
		Super Macro : environ 0,06 m - 0,2 m (focale fixée à 10,2 mm)
	Paysage : : ∞ (plage de zoom entière)	
	Mémorisation de la mise au point	En pressant le déclencheur à mi-course
Mise au point manuelle	Plage de mise au point	0,18 m - ∞ (plage de zoom entière)
Mécanisme d'exposition	Mesure AE	Mesure TTL par capteur (multizone, centrale pondérée, point)
	Correction EV	±2 IL (incréments de 1/3 IL)
Mode de prise de vue	Programme, Paysage, Fleur, Portrait, Nocturne, Aide panorama, Surf, Neige, Autoportrait, Portrait scène nocturne, Culinair, Musée, Animaux domestiques, Sport, Feux d'artifices	
Filtre numérique	N & B, sépia, rouge, rose, violet, bleu, vert, jaune, doux et luminosité	
Bracketting auto	Exposition, balance des blancs, netteté, saturation, contraste	
Film	Temps d'enregistrement continu	Environ 1 seconde - jusqu'à ce que la mémoire intégrée ou la carte mémoire SD soit saturée
Obturbateur	Type	Obturbateur électronique/mécanique
	Vitesse	Environ 1/2000 s - 4 s
Flash	Type	Flash avec fonction de réduction des yeux rouges intégrée
	Modes de flash	Auto (avec faible éclairage), flash éteint, flash en marche, auto + réduction des yeux rouges, flash en marche + réduction des yeux rouges, faible synchronisation (scène nocturne, portrait scène nocturne)
	Plage de fonctionnement	Large : environ 0,18 m - 3,6 m (sensibilité : automatique)
Télé : environ 0,18 m - 0,9 m (sensibilité : automatique)		
Mode prise de vues	Vue par vue, retardateur 10 s, retardateur 2 s, prise de vue en continu, prise de vues multiples, bracketting auto (exposition, balance des blancs, saturation, netteté, contraste), intervalle	
Retardateur	Contrôlé électroniquement, avec temporisation d'environ 10 s, 2 s	

Fonction heure	Réglage de l'heure pour 68 villes (28 fuseaux horaires)	
Alarme	Alarme avec affichage d'une image sélectionnée à une heure précise (3 alarmes max.) et fonction Sommeil	
Alimentation électrique	Batterie rechargeable lithium-ion D-LI8, socle USB (charge la batterie dans l'appareil)	
Autonomie de la batterie (Capacité de stockage des images)	Environ 165 images	(à 23 °C avec 50 % des prises de vue avec le flash et utilisation d'une batterie lithium-ion rechargeable D-LI8 conformément aux conditions de mesure CIPA)
Autonomie de la batterie (temps de lecture)	Environ 160 min	À 23 °C avec la batterie complètement chargée conformément aux conditions de test PENTAX (La durée indiquée est approximative. Elle peut être plus courte dans des conditions de basse température.)
Temps de charge maximum	Environ 110 min	
Port d'entrée/de sortie	Borne du connecteur du socle USB	
Système de sortie vidéo	NTSC/PAL (monaural)	
PictBridge	Imprimante	Imprimante compatible PictBridge
	Modes d'impression Imprimer une photo, tout imprimer, imprimer en DPOF	
	Imprimer les réglages	Format du papier (12 formats), Type du papier, Qualité, Info Cadre
Format	112 (l) × 54 (h) × 18 (p) mm (sans les accessoires de fonctionnement)	
Poids	125 g (sans batterie et carte mémoire SD)	
Poids au moment de la prise de vue	145 g (avec batterie et carte mémoire SD)	
Contenu du pack	Batterie lithium-ion rechargeable, socle USB, cordon d'alimentation secteur, câble USB, câble AV, logiciel (CD-ROM), courroie, manuel d'utilisation	

Socle USB

Utilisation	Lors de la charge de la batterie, du transfert des données vers un PC, du raccordement de l'appareil à un équipement audiovisuel, du raccordement de l'appareil au PC comme caméra PC	
Puissance absorbée normale	100-240 V CA (50 Hz/60 Hz)	
Puissance de sortie normale	4,2 V CC	
Dimensions	116,5 (l) × 46,5 (h) × 75 (p) mm	
Poids	136,5 g	

Tous les appareils PENTAX achetés chez des revendeurs autorisés sont garantis contre tout défaut de fabrication pendant une période de douze mois suivant la date d'achat. Pendant cette période, les réparations et l'échange des pièces défectueuses sont effectuées gratuitement, sous réserve que le matériel ne présente aucune trace de choc, de corrosion par des produits chimiques ou par fuite de batterie, de dommage dû à l'infiltration de sable ou de liquide, de mauvaise manipulation ou de manipulation contraire au mode d'emploi ou de modifications par un réparateur non agréé. Le fabricant et son représentant agréé ne sont pas responsables des réparations ou modifications n'ayant pas fait l'objet d'accord expressément écrit, ni des dommages liés au retard ou à la perte d'usage du matériel ni à leurs conséquences quelles qu'elles soient, directes ou indirectes, causées par la défectuosité du matériel ou par toutes autres causes. Il est expressément reconnu par l'acheteur que la responsabilité du fabricant ou de ses représentants en matière de garantie, implicite ou explicite, est strictement limitée au remplacement des pièces comme indiqué ci-dessus. Il ne sera effectué aucun remboursement d'une réparation faite par un service après-vente non agréé par Pentax.

Procédure pendant la période de garantie de 12 mois

Tout appareil PENTAX reconnu défectueux pendant la période de 12 mois suivant son achat devra être retourné au revendeur chez lequel l'achat a été effectué ou chez le fabricant. S'il n'existe pas de représentant agréé du fabricant dans votre pays, envoyez votre matériel directement au fabricant, en port payé. Dans ce cas, la période d'immobilisation du matériel risque d'être très longue en raison des procédures requises. Si le matériel est couvert par la garantie, la réparation sera effectuée et les pièces remplacées gracieusement avant de vous être renvoyé en état de fonctionnement. Si le matériel n'est plus sous garantie, la réparation sera facturée aux tarifs habituels du fabricant ou de son représentant. Les frais de port sont à la charge du propriétaire de l'équipement. Si votre matériel PENTAX a été acheté dans un autre pays que celui où vous souhaitez faire appliquer la garantie, les frais de remise en état peuvent vous être facturés par le représentant du fabricant de ce pays. Cependant, si le matériel est retourné au fabricant, il sera réparé gratuitement pendant la période de garantie, conformément à cette garantie. Dans tous les cas, les frais d'expédition et les taxes douanières seront à la charge de l'expéditeur. De façon à prouver la date de votre achat (si nécessaire), conservez la facture ou le reçu de cet achat pendant au moins un an. Avant d'expédier votre matériel en réparation, vérifiez d'abord que vous l'envoyez à un représentant officiel du fabricant ou à l'un de ses ateliers agréés, sauf s'il s'agit du fabricant lui-même. Demandez toujours un devis et ne faites procéder aux travaux de réparation qu'après accord écrit du devis.

- Cette garantie n'affecte en rien les droits fondamentaux du client.
- Les garanties locales disponibles chez les distributeurs Pentax de certains pays peuvent remplacer cette garantie. Par conséquent, nous vous conseillons de lire attentivement la carte de garantie fournie avec votre produit au moment de l'achat ou de contacter le distributeur PENTAX de votre pays afin d'obtenir de plus amples informations et de recevoir une copie de la garantie.



Les batteries ne figurent pas au nombre des déchets ménagers. Veillez à déposer vos batteries usagées dans un point de collecte adapté.
Les appareils usagés ou défectueux ne figurent pas au nombre des déchets ménagers.
Veillez à jeter vos vieux appareils dans le respect de l'environnement ou à nous les retourner.



La marque CE signifie que l'appareil est conforme aux directives de la Communauté européenne.

For customers in USA

STATEMENT OF FCC COMPLIANCE

This device complies with Part 15 of the FCC Rules. Operation is subject to the following two conditions: (1) This device may not cause harmful interference, and (2) this device must accept any interference received, including interference that may cause undesired operation.

Changes or modifications not approved by the party responsible for compliance could void the user's authority to operate the equipment.

This equipment has been tested and found to comply with the limits for a Class B digital device, pursuant to part 15 of the FCC Rules.

These limits are designed to provide reasonable protection against harmful interference in a residential installation. This equipment generates, uses and can radiate frequency energy and, if not installed and used in accordance with the instructions, may cause harmful interference to radio communications. However, there is no guarantee that interference will not occur in a particular installation.

If this equipment does cause harmful interference to radio or television reception, which can be determined by turning the equipment off and on, the user is encouraged to try to correct the interference by one or more of the following measures:

- Reorient or relocate the receiving antenna.
 - Increase the separation between the equipment and receiver.
 - Connect the equipment into an outlet on a circuit different from that to which the receiver is connected.
- * Consult the dealer or an experienced radio/TV technician for help.

For customers in Canada

This Class B digital apparatus meets all requirements of the Canadian Interference - Causing Equipment Regulations.

Pour les utilisateurs au Canada

Cet appareil numérique de la classe B respecte toutes les exigences du Règlement sur le matériel brouilleur du Canada.

Declaration of Conformity
According to 47CFR, Parts 2 and 15 for
Class B Personal Computers and Peripherals

We: PENTAX Imaging Company
A Division of PENTAX of America, Inc.

Located at: 600 12th Street, Suite 300
Golden, Colorado 80401 U.S.A.
Phone: 303-799-8000 FAX: 303-790-1131

Declare under sole responsibility that the product identified herein complies with 47CFR Parts 2 and 15 of the FCC rules as a Class B digital device. Each product marketed is identical to the representative unit tested and found to be compliant with the standards. Records maintained continue to reflect the equipment being produced can be expected to be within the variation accepted, due to quantity production and testing on the statistical basis as required by 47CFR §2.909. Operation is subject to the following two conditions: (1) This device may not cause harmful interference, and (2) This device must accept any interference received, including interference that may cause undesired operation. The above named party is responsible for ensuring that the equipment complies with the standards of 47CFR §15.101 to §15.109.

Product Name: PENTAX Digital Still Camera

Model Number: Optio X

Contact person: Customer Service Manager

Date and Place: September, 2004, Colorado

- PENTAX Corporation** 2-36-9, Maeno-cho, Itabashi-ku, Tokyo 174-8639, JAPAN
(<http://www.pentax.co.jp/>)
- PENTAX Europe GmbH
(European Headquarters)** Julius-Vosseler-Strasse, 104, 22527 Hamburg, GERMANY
(HQ - <http://www.pentaxeurope.com>)
(Germany - <http://www.pentax.de>)
- PENTAX U.K. Limited** PENTAX House, Heron Drive, Langley, Slough, Berks
SL3 8PN, U.K.
(<http://www.pentax.co.uk>)
- PENTAX France S.A.S.** 12/14, rue Jean Poulmarch, 95106 Argenteuil Cedex, FRANCE
- PENTAX Benelux B.V.** (for Netherlands)
Spinveld 25, 4815 HR Breda, NETHERLANDS
(<http://www.pentax.nl>)
(for Belgium & Luxembourg)
Weiveldlaan 3-5, 1930 Zaventem, BELGIUM
(<http://www.pentax.be>)
- PENTAX (Schweiz) AG** Widenholzstrasse 1 Postfach 367 8305 Dietlikon,
SWITZERLAND
(<http://www.pentax.ch>)
- PENTAX Scandinavia AB** P.O. Box 650, 75127 Uppsala, SWEDEN
(<http://www.pentax.se>)
- PENTAX Imaging Company**
A Division of PENTAX of America, Inc.
(Headquarters)
600 12th Street, Suite 300 Golden Colorado 80401, U.S.A.
(Distribution & Service Center)
16163 West 45th Drive, Unit H Golden, Colorado
80403, U.S.A. (<http://www.pentaximaging.com>)
- PENTAX Canada Inc.** 1770 Argentia Road Mississauga, Ontario L5N 3S7, CANADA
(<http://www.pentaxcanada.ca>)



for your
precious moments

Les caractéristiques et les dimensions de l'appareil sont sujettes à modification sans notification préalable.