

# PENTAX™

Appareil photo numérique

## Optio S4

### Mode d'emploi

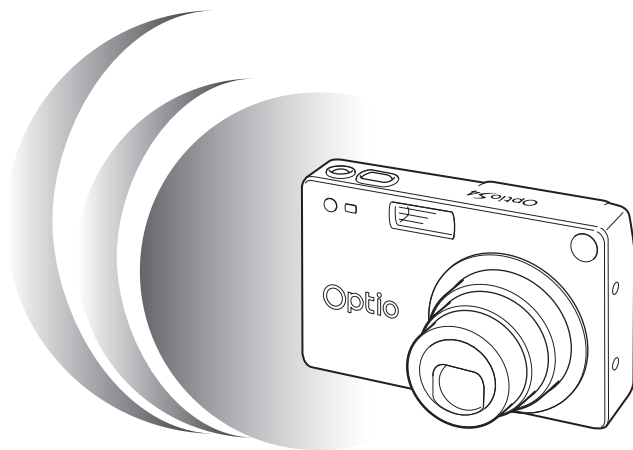

La lecture du mode d'emploi vous permettra de bénéficier d'un fonctionnement optimal de votre appareil.

Nous vous remercions d'avoir choisi cet appareil photo numérique Pentax Optio S4. Veuillez lire le mode d'emploi préalablement à l'utilisation de l'appareil afin de tirer le meilleur parti des fonctions de ce produit. Ce document, qui est à conserver après lecture, sera un outil précieux pour vous aider à comprendre l'ensemble des caractéristiques de l'appareil.

### **Droits d'auteur**

Les images prises à l'aide de l'Optio S4 destinées à un usage autre que privé ne peuvent être utilisées sans autorisation préalable, tel que défini par le Copyright Act (législation relative aux droits d'auteur en vigueur aux États-Unis). Soyez particulièrement attentif aux restrictions concernant l'usage privé de certains types d'images : prises lors de manifestations, dans le cadre de l'entreprise ou destinées à être exposées. Les images prises dans le but d'obtenir des droits d'auteur ne peuvent être utilisées autrement que dans le cadre des droits d'auteur définis par le Copyright Act, et une vigilance particulière est également recommandée à cet égard.

### **Marques déposées**

- Le logo SD  est une marque de fabrique.
- PENTAX est une marque de fabrique de PENTAX Corporation.
- Optio est une marque de fabrique de PENTAX Corporation.
- Toutes les autres marques ou noms de produits sont des marques déposées de leurs sociétés respectives.
- Le pilote USB utilise un logiciel développé par inSilicon Corporation.  
Copyright © 2002 inSilicon Corporation. Tous droits réservés.
- Ce produit reconnaît le système PRINT Image Matching II.  
La combinaison d'appareils photo numériques, d'imprimantes et de logiciels PRINT Image Matching II permet aux utilisateurs de réaliser des photos plus fidèles à leurs intentions.  
Copyright 2001 Seiko Epson Corporation. Tous droits réservés.  
PRINT Image Matching est une marque de fabrique de Seiko Epson Corporation.

## POUR UNE UTILISATION EN TOUTE SÉCURITÉ DE VOTRE APPAREIL

Nous avons pris le plus grand soin dans la conception de cet appareil pour vous permettre de l'utiliser en toute sécurité. Cependant, veuillez à bien suivre les précautions d'emploi énumérées sur cette page et représentées par des pictogrammes.



### **Danger**

Ce pictogramme indique que l'utilisateur risque de rencontrer de graves difficultés en cas de non-observation de la précaution d'emploi spécifiée.



### **Attention**

Ce pictogramme indique que l'utilisateur risque de rencontrer des difficultés légères ou assez graves ou que l'utilisation de l'appareil peut s'avérer dangereuse en cas de non-observation de la précaution d'emploi spécifiée.



### **Danger**

- N'essayez jamais de démonter ou de modifier l'appareil. L'appareil contient des pièces sous haute tension et il existe un risque de décharge électrique.
- N'essayez jamais de toucher les parties internes de l'appareil visibles à la suite d'une chute ou pour toute autre raison car il existe un risque de décharge électrique.
- Il est dangereux d'enrouler la courroie de l'appareil autour du cou ; soyez particulièrement vigilant avec les enfants en bas âge.
- Afin d'éviter tout risque d'ingestion accidentelle, maintenez la carte mémoire SD/MultiMediaCard hors de portée des jeunes enfants. Faites immédiatement appel à un médecin en cas d'ingestion accidentelle.
- Veuillez à utiliser un adaptateur secteur dont la puissance et la tension correspondent à l'appareil. Il existe un risque d'incendie ou de décharge électrique en cas d'utilisation d'un adaptateur secteur autre que celui précisé pour l'appareil.
- Retirez immédiatement la batterie de l'appareil ou débranchez l'adaptateur secteur et contactez votre centre de réparation Pentax le plus proche en cas de fumée, d'odeur suspecte ou d'un quelconque dysfonctionnement. Il existe un risque d'incendie ou de décharge électrique en cas d'utilisation prolongée de l'appareil.
- Cessez toute utilisation de l'adaptateur secteur en cas d'orage car il existe un risque d'incendie ou de décharge électrique.

## Attention

- N'essayez jamais de démonter ni de mettre en court-circuit la batterie. Ne la jetez jamais dans un feu, elle pourrait exploser.
- Retirez immédiatement la batterie de l'appareil si elles chauffent ou commencent à fumer. Veillez à ne pas vous brûler pendant cette opération.
- Certaines parties de l'appareil chauffent pendant l'utilisation de l'appareil. Soyez vigilant, de légères brûlures étant possibles en cas de maniement prolongé.
- Ne placez pas votre doigt sur le flash lors de son déclenchement car cela comporte un risque de brûlure.
- En cas de fuite de la batterie et de contact avec les yeux, ne les frottez pas. Rincez-les à l'eau claire et consultez immédiatement un médecin.
- En cas de contact avec la peau ou les vêtements, lavez les zones affectées avec de l'eau.

## Précautions d'utilisation

- N'utilisez jamais de solvants tels que diluants, alcool ou essence pour nettoyer l'appareil.
- Évitez de conserver l'appareil dans des endroits où la température est élevée ou dans des endroits humides. Soyez particulièrement vigilant à l'égard des véhicules où des températures très importantes sont possibles.
- Évitez de stocker l'appareil dans une pièce où se trouvent des pesticides ou des produits chimiques.  
Stockez l'appareil dans un endroit bien ventilé pour éviter la formation de moisissures.
- Protégez votre appareil contre la pluie, l'eau ou tout autre liquide car il n'est pas étanche. S'il est mouillé ou éclaboussé, séchez-le immédiatement avec un chiffon sec et doux.
- Assurez-vous que l'appareil n'est pas soumis à des chocs ou vibrations importantes ou à de fortes pressions.  
Protégez-le par un sac matelassé lorsque vous le transportez en voiture, moto ou bateau, etc.
- L'écran à cristaux liquides s'assombrit à des températures avoisinant 60 °C (140 °F) mais redevient normal à une température normale.
- L'affichage de l'écran à cristaux liquides s'effectue plus lentement par basse température.
- Ceci fait partie des propriétés de tout écran à cristaux liquides et ne constitue pas un défaut de fonctionnement.
- Utilisez une soufflette pour dépolir le viseur et l'objectif.
- Pour que votre appareil conserve ses performances optimales, nous vous conseillons de le faire réviser tous les ans ou tous les deux ans.
- Si votre appareil est resté inutilisé pendant une assez longue durée et que vous devez prendre des photos importantes (mariage ou voyage par exemple), il est important que vous effectuiez des essais préalables. Pentax n'est pas responsable des dommages résultant de l'utilisation de l'appareil (coûts survenant à la suite de la prise de vue ou perte d'une partie des bénéfices tirés de l'utilisation de l'appareil).

- Les brusques changements de température peuvent entraîner la formation de gouttelettes de condensation à l'intérieur comme à l'extérieur de l'appareil. Dans un tel cas, mettez l'appareil dans un sac. Sortez-le seulement lorsqu'il aura atteint la température ambiante.
- La fourchette de température d'utilisation de l'appareil est comprise entre 0 °C et 40 °C (32 °F et 104 °F).
- Veillez à ce qu'aucun élément étranger, terre, sable, poussière, eau, gaz, sel, etc. ne pénètre dans l'appareil car il pourrait l'endommager. Essuyez toute goutte d'eau éventuellement présente sur l'appareil.
- Concernant la carte mémoire SD/MultiMediaCard, reportez-vous aux « Précautions d'utilisation d'une carte mémoire SD/MultiMediaCard » (p.17).
- Il est impératif d'utiliser la batterie lithium-ion rechargeable D-Li8 fournie avec cet appareil. L'utilisation d'une autre batterie pourrait endommager l'appareil ou provoquer un dysfonctionnement.

### **À l'attention des utilisateurs de cet appareil**

- Il existe un risque d'effacement des données enregistrées ou de mauvais fonctionnement de l'appareil en cas d'utilisation à proximité d'installations génératrices de forts rayonnements électromagnétiques ou de champs magnétiques.
- L'écran à cristaux liquides utilisé dans l'affichage ACL a été conçu grâce à une technologie de très haute précision. Bien que le taux de pixels effectifs soit d'au minimum 99,99 %, il est possible que 0,01 % ou moins des pixels restent inactifs ou au contraire soient actifs alors qu'ils ne devraient pas l'être. Ceci n'a toutefois aucun effet sur l'image enregistrée.
- Il est possible que les illustrations et l'écran d'affichage du moniteur ACL figurant dans le présent manuel diffèrent du produit réel.

## Table des matières

POUR UNE UTILISATION EN TOUTE SÉCURITÉ	
DE VOTRE APPAREIL .....	1
Précautions d'utilisation .....	2
Table des matières .....	4
Table des matières du mode d'emploi .....	7
Vérification du contenu de l'emballage .....	8
Descriptif de l'appareil .....	9
Noms des éléments fonctionnels .....	10
<b>Préparation de l'appareil</b> .....	<b>11</b>
<b>Mise en place de la courroie</b> .....	<b>11</b>
<b>Alimentation de l'appareil</b> .....	<b>12</b>
Chargement de la batterie .....	12
Installation de la batterie .....	13
Utilisation d'un adaptateur secteur (en option) .....	15
<b>Installation de la carte mémoire SD/MultiMediaCard</b> .....	<b>16</b>
<b>Réglages initiaux</b> .....	<b>18</b>
Réglage de la langue d'affichage .....	18
Réglage de la ville .....	19
Réglage de l'horaire d'été .....	19
Réglage de la date et de l'heure .....	20
<b>Démarrage rapide</b> .....	<b>22</b>
<b>Prise de vue images fixes</b> .....	<b>22</b>
<b>Lecture des images fixes</b> .....	<b>24</b>
Lecture des images .....	24
Lecture des images précédentes ou suivantes .....	24
Rotation d'une image affichée .....	24
<b>Comment visualiser les images enregistrées</b> .....	<b>26</b>
<b>Opérations de base</b> .....	<b>28</b>
<b>Mise sous/hors tension de l'appareil</b> .....	<b>28</b>
Mode lecture seule .....	28
Mode dictaphone .....	28
<b>Utilisation des fonctions des boutons</b> .....	<b>29</b>
Mode capture .....	29
Mode lecture .....	30
Mode dictaphone .....	31
<b>Réglage des menus</b> .....	<b>32</b>
Comment régler les menus .....	32
Liste des menus .....	34
<b>Prise de vue</b> .....	<b>36</b>
<b>Réglage des fonctions de la prise de vue</b> .....	<b>36</b>
Changement de mode .....	36
Sélection du mode de mise au point .....	37
Sélection du mode flash .....	39
Affichage du paramétrage de la prise de vue en mode capture .....	40
Sélection des pixels enregistrés .....	41
Sélection des niveaux de qualité .....	42
Réglage des couleurs en fonction de la lumière (balance des blancs) .....	43
Changement de la zone de mise au point (Zone m.a.p.) .....	45
Réglage de la plage de mesure pour déterminer l'exposition (Mesure AE) .....	46
Réglage de la sensibilité .....	47

Réglage de la durée de l'affichage immédiat (Affich. immédiat) .....	48
Réglage de la netteté (Netteté) .....	49
Réglage de la saturation .....	50
Réglage du contraste (Contraste) .....	51
Correction d'exposition .....	52
<b>Opérations de prise de vue .....</b>	<b>53</b>
Réglage des fonctions (mode programme) .....	53
Sélection du mode programme résultats en fonction de la scène (Mode programme résultats) .....	54
Prise de vue en basse lumière (Mode scène de nuit) .....	55
Prise de vue en vidéo (Mode séquences vidéo) .....	56
Prise de vue panoramique (Mode d'assistance panoramique) .....	58
Prise de vue avec filtres numériques (Mode filtre numérique) .....	60
Utilisation des réglages des fonctions prédéfinies (Mode utilisateur) .....	62
Prise de vue images stéréo (Mode image 3D) .....	63
Prise de vue en continu (Mode de prise de vue en continu) .....	68
Utilisation du retardateur .....	69
Commande à distance (en option) .....	70
Utilisation du zoom .....	71
Prise de vue vidéo en mode intervalle (Vidéo en avance rapide) .....	73
<b>Sauvegarde des réglages (Mémoire) .....</b>	<b>74</b>
Sauvegarde des éléments du menu (Mémoire) .....	74
Enregistrement des fonctions en mode utilisateur .....	75
<b>Enregistrement et lecture .....</b>	<b>76</b>
<b>Enregistrement de son (Mode dictaphone) .....</b>	<b>76</b>
<b>Lecture du son .....</b>	<b>77</b>
<b>Ajout d'un message vocal .....</b>	<b>78</b>
Réglage de la fonction d'enregistrement de message vocal sur [Arrêt] .....	78
<b>Lecture/effacement/édition .....</b>	<b>79</b>
<b>Lecture des images .....</b>	<b>79</b>
Lecture des images fixes .....	79
Lecture zoom .....	79
Lecture des séquences vidéo .....	80
Affichage du paramétrage de la prise de vue en mode lecture .....	81
Affichage neuf images .....	82
Diaporama .....	83
<b>Effacement des images .....</b>	<b>84</b>
Effacement d'une seule image ou d'un seul message vocal .....	84
Effacement de toutes les images .....	86
Protection des images/du son contre l'effacement (Protéger) .....	87
<b>Visualisation des images sur un écran TV .....</b>	<b>88</b>
<b>Réglage de l'impression (DPOF) .....</b>	<b>89</b>
Impression d'une seule image .....	89
Impression de toutes les images .....	91
<b>Édition d'images .....</b>	<b>92</b>
Changement de la taille de l'image .....	92
Recadrage des images .....	94
<b>Copie des fichiers .....</b>	<b>95</b>
<b>Réglages .....</b>	<b>96</b>
<b>Réglages de l'appareil .....</b>	<b>96</b>
Formatage d'une carte mémoire SD/MultiMediaCard et de la mémoire intégrée .....	96
Changement des réglages sonores .....	97

Changement de l'écran de démarrage .....	98
Réglage du format de la date.....	99
Changement de la date/heure .....	100
Réglage de l'heure .....	100
Changement de la langue d'affichage .....	102
Changement du système de sortie vidéo.....	103
Temps de mise en veille .....	104
Réglage de la mise hors tension automatique .....	104
Réglage de la fonction de suppression rapide .....	105
Réglage de la fonction zoom rapide .....	105
Enregistrement des fonctions .....	106
Réinitialisation des réglages par défaut (Réinitial.).....	107
<b>Réglage de l'alarme.....</b>	<b>108</b>
Vérification de l'avertissement sonore/alarme .....	108
Réglage de l'alarme .....	108
Mise hors tension de l'alarme .....	109

## **Annexe**

**110**

---

<b>Liste des noms de ville.....</b>	<b>110</b>
<b>Accessoires optionnels .....</b>	<b>111</b>
<b>Messages .....</b>	<b>112</b>
<b>Problèmes de prise de vue .....</b>	<b>114</b>
<b>Caractéristiques principales .....</b>	<b>116</b>
<b>GARANTIE.....</b>	<b>118</b>



## Table des matières du mode d'emploi

Ce mode d'emploi est constitué des chapitres suivants.

### 1 Préparation de l'appareil

Ce chapitre explique ce que vous devez faire avant d'effectuer les premières photos. Il est important que vous en preniez connaissance et que vous suiviez les instructions qui y sont données.

### 2 Démarrage rapide

Ce chapitre fournit les informations relatives à la manière simplifiée de prendre des photos et de lire les images. Il permet de démarrer la prise de vue immédiatement. Il explique également l'utilisation de la carte mémoire SD/MultiMediaCard.

### 3 Opérations de base

Ce chapitre explique les opérations de base comme les fonctions des boutons ainsi que l'utilisation des menus. Pour plus de renseignements, reportez-vous respectivement aux chapitres [Opérations de prise de vue], [Enregistrement et lecture], [Lecture/effacement/édition] et [Réglages].

### 4 Opérations de prise de vue

Ce chapitre décrit les différentes possibilités de capture d'images et explique comment définir les fonctions correspondantes, notamment l'utilisation du sélecteur de mode virtuel permettant de modifier le mode de prise de vue et la sélection du mode programme le plus adapté à la scène photographiée.

### 5 Enregistrement et lecture

Ce chapitre explique comment enregistrer du son uniquement ou ajouter un message vocal à une image puis comment lire les messages vocaux.

### 6 Lecture/effacement/édition

Ce chapitre indique comment lire les images sur l'appareil ou un écran TV et comment supprimer des images.









### 7 Réglages

Ce chapitre explique comment régler les fonctions annexes de l'appareil.

### 8 Annexe

L'annexe présente les messages affichés sur le moniteur ACL et indique comment procéder en cas de problème.

La signification des symboles utilisés dans le mode d'emploi est présentée ci-dessous.

	renvoi à une page de référence fournissant des explications sur l'opération.
	précise des informations utiles à connaître.
	indique les précautions à prendre lors du maniement de l'appareil.
 mode programme résultats,  ,  ,  ,  ,  , USER	Les icônes au-dessus du titre indiquent les modes capture qui peuvent activer la fonction.

1

2

3

4

5

6

7

8

## Vérification du contenu de l'emballage



Appareil photo  
Optio S4

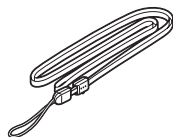

Courroie  
O-ST5 (\*)

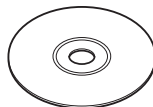

Logiciel (CD-ROM)  
S-SW14

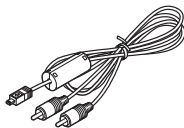

Câble AV  
I-AVC7 (\*)

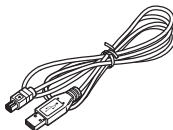

Câble USB  
I-USB7 (\*)

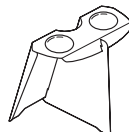

Visionneuse d'images 3D  
O-3DV1



Batterie lithium-ion  
rechargeable  
D-LI8 (\*)

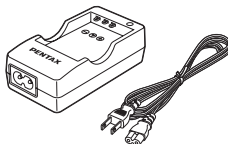

Chargeur de batterie  
D-BC8 (\*)



Mode d'emploi  
(c'est-à-dire  
le présent manuel)



Mode d'emploi  
(Manuel de branchement  
à l'ordinateur)

### À propos des articles suivis de (\*)

\* Les articles suivis de (\*) sont également disponibles comme accessoires optionnels. Pour les autres accessoires optionnels, reportez-vous à la liste de la page 111.

### \*Type de cordon d'alimentation secteur

D-CO2A Australie/D-CO2B Royaume-Uni/D-CO2E Europe/D-CO2H  
Hong Kong/D-CO2J Japon/D-CO2K Corée/D-CO2U États-Unis, Canada

## Descriptif de l'appareil

### Vue avant

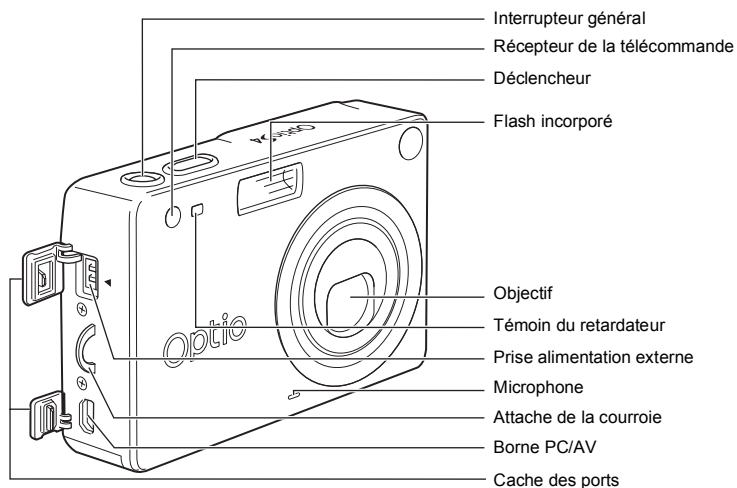

### Vue arrière

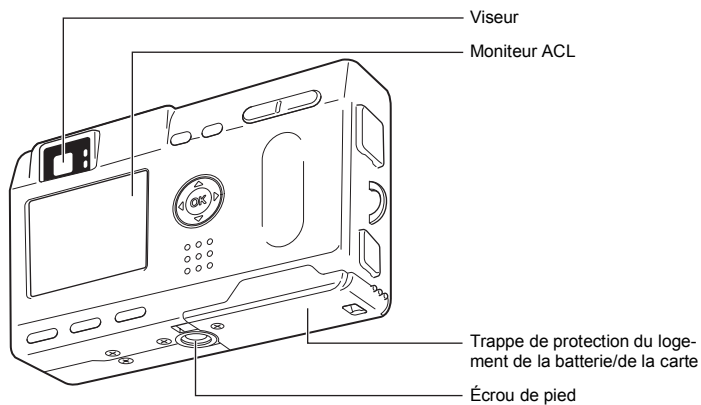

## Noms des éléments fonctionnels

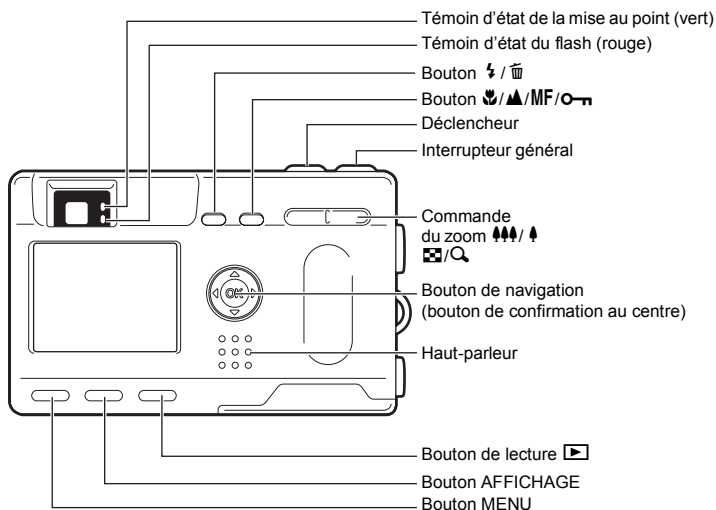

### Guide des opérations

Un guide des boutons est affiché sur le moniteur ACL. Les boutons sont représentés comme indiqué ci-dessous.

Bouton de navigation (▲)	▲
Bouton de navigation (▼)	▼
Bouton de navigation (◀)	◀
Bouton de navigation (▶)	▶
Bouton MENU	<b>MENU</b>

Commande du zoom 📐 / 🔍 (uniquement pour le zoom numérique et la lecture d'images agrandies)	🔍
Bouton d'affichage	<b>DISP</b>
Bouton 🗑️	🗑️
Bouton ○	○
Bouton de confirmation	<b>OK</b>

## Préparation de l'appareil

### Mise en place de la courroie

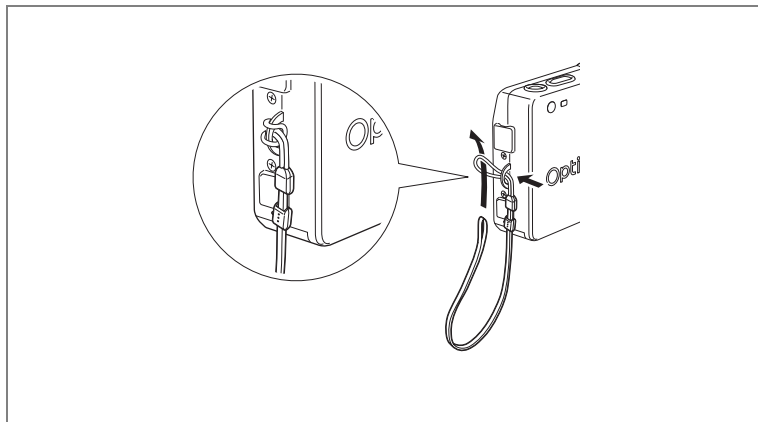

Glissez l'extrémité étroite de la courroie dans l'attache de la courroie et passez l'autre extrémité dans la boucle.

1

Préparation de l'appareil

# Alimentation de l'appareil

1

Préparation de l'appareil

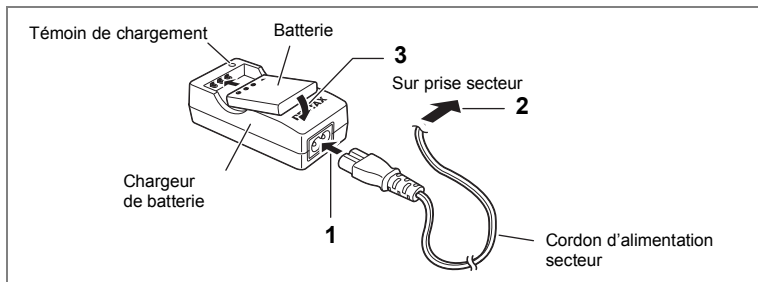

## Chargement de la batterie

Rechargez la batterie si vous utilisez l'appareil pour la première fois ou si le message [Piles épuisées] s'affiche.

- 1 Branchez le cordon d'alimentation secteur sur le chargeur de batterie.**
- 2 Branchez le cordon d'alimentation secteur dans la prise secteur.**
- 3 Placez la batterie dans le chargeur de manière à ce que le nom PENTAX soit visible.**  
Le témoin de chargement est rouge pendant le chargement ; il passe au vert lorsque la batterie est chargée.
- 4 Le chargement terminé, retirez la batterie du chargeur.**



- Le temps nécessaire à une charge complète est d'environ 100 minutes maximum.  
La plage de température ambiante pour un chargement correct de la batterie est comprise entre 0 et 40 °C (32 et 104 °F).
- Le temps de chargement peut varier en fonction de la température ambiante et des conditions de chargement.
- Lorsqu'elle arrive en fin de durée de vie, une batterie fraîchement rechargée ne permet des durées d'utilisation de l'appareil que de plus en plus courtes. Il est alors temps de remplacer la batterie.



- Veillez à recharger la batterie lors de l'achat ou en cas d'inactivité prolongée de l'appareil.
- N'utilisez pas le chargeur D-BC8 pour charger une batterie autre que la batterie lithium-ion rechargeable D-Li8, sous peine de surchauffe ou d'endommagement du chargeur.
- La batterie peut être défectueuse si le témoin de chargement ne s'allume pas alors que la batterie est placée correctement. Remplacez-la par une nouvelle batterie.

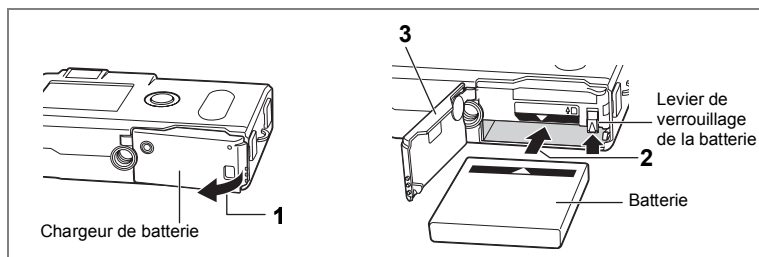

## Installation de la batterie

Installez la batterie fournie. Rechargez préalablement la batterie s'il s'agit d'une première utilisation de l'appareil.

- 1** Faites glisser la trappe de protection du logement de la batterie/de la carte dans le sens indiqué par la flèche puis soulevez-la.
- 2** Introduisez la batterie, le symbole ▲ pointé vers le moniteur ACL ; utilisez la partie latérale de la batterie pour comprimer le levier de verrouillage dans le sens indiqué par la flèche.
- 3** Fermez la trappe de protection du logement de la batterie/ la carte.

Pour retirer la batterie, appuyez avec un doigt sur le levier de verrouillage dans le même sens que lors de l'insertion puis retirez la batterie.



- Il est recommandé d'utiliser l'adaptateur secteur D-AC8 (en option) en cas d'utilisation prolongée de l'appareil. (☞ p.15)



- Ne tentez pas d'extraire la batterie lorsque l'appareil est sous tension.
- En cas d'inactivité prolongée de l'appareil, retirez la batterie.
- La date doit être de nouveau réglée si la batterie est restée longtemps hors de l'appareil.
- Veillez à introduire la batterie correctement. Une mauvaise orientation peut provoquer un dysfonctionnement.
- Réduisez les mouvements de torsion de la trappe de protection du logement de la batterie/de la carte au strict minimum afin de ne pas l'endommager.

## • Autonomie de la batterie (batterie D-Li8 complètement rechargée)

Nombre d'images enregistrables : Environ 180 (si 50 % des prises de vue utilisent le flash, moniteur ACL allumé)  
Lecture : Environ 110 min.

- Les indications ci-dessus sont fonction des conditions de mesure de Pentax et peuvent varier selon le mode de capture et de prise de vue.



- En règle générale, la performance des batteries est momentanément affectée en cas de baisse de température. Protégez l'appareil contre le froid en le plaçant dans un sac ou à l'abri de votre vêtement. Les batteries retrouvent leur performance optimale lorsqu'elles sont revenues à température ambiante.
- Veillez à emporter une batterie de rechange lorsque vous partez à l'étranger, dans un pays froid ou encore si vous avez l'intention de prendre de nombreuses photos.

## • Témoin d'usure de la batterie

Vous pouvez vérifier le niveau de la batterie à l'aide du symbole affiché sur le moniteur ACL.



(voyant vert) : Niveau de charge suffisant.



(voyant vert) : Batterie en cours de décharge.



(voyant jaune) : Décharge avancée de la batterie.



(voyant rouge) : Batterie faible.



[Piles épuisées]

: L'affichage de ce message est suivi de la mise hors tension de l'appareil.



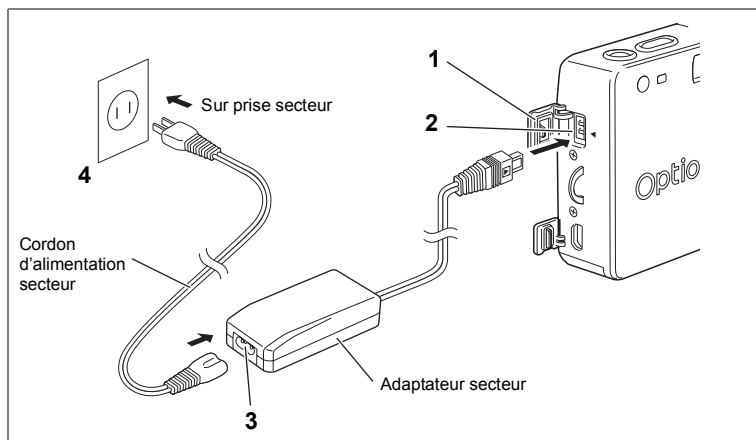

### Utilisation d'un adaptateur secteur (en option)

Il est recommandé d'utiliser l'adaptateur secteur D-AC8 (en option) en cas d'utilisation prolongée du moniteur ACL ou de connexion de l'appareil à un ordinateur.



- 1** Vérifiez que l'appareil est hors tension avant d'ouvrir le cache des ports.
- 2** Connectez la borne DC de l'adaptateur secteur au port d'entrée DC de l'appareil, en veillant à faire correspondre les symboles ◀.
- 3** Branchez le cordon d'alimentation sur l'adaptateur secteur.
- 4** Branchez le cordon d'alimentation secteur dans la prise secteur.

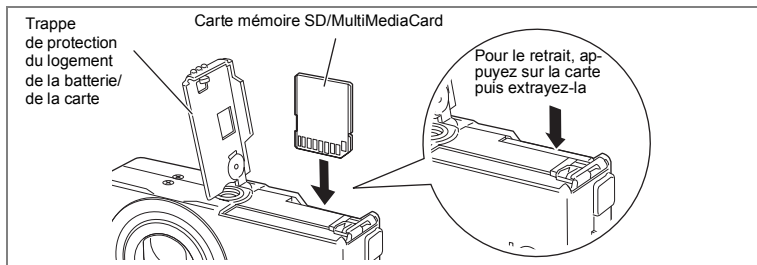

- Vérifiez que l'appareil est hors tension lors du branchement ou du débranchement de l'adaptateur secteur.
- Veillez à ce que le cordon d'alimentation secteur et le câble de raccordement soient bien connectés. Si le cordon se débranche lors de la prise de vue, les données pourraient être perdues.
- En cas d'utilisation de l'adaptateur secteur D-AC8, il est impératif de lire son mode d'emploi.
- Lors des connexions des bornes DC, veillez à faire correspondre les symboles ◀. L'insertion des fiches avec une force excessive risque de les endommager.

# Installation de la carte mémoire SD/MultiMediaCard



Cet appareil photo utilise une carte mémoire SD et une MultiMediaCard. Les photographies prises sont enregistrées sur la carte mémoire SD/MultiMediaCard si celle-ci est présente (icône  sur le moniteur ACL) ou dans la mémoire intégrée si aucune carte n'est présente (icône  sur le moniteur ACL). Veillez à ce que l'appareil photo soit hors tension avant d'introduire ou de retirer la carte mémoire SD/MultiMediaCard.

- 1 Ouvrez la trappe de protection du logement de la batterie/ la carte.**
- 2 Insérez la carte mémoire SD/MultiMediaCard de manière à ce que l'étiquette (côté comportant le symbole ▲) soit dirigée vers le moniteur ACL et enfoncez la carte jusqu'à ce que l'on entende un « clic ».**
- 3 Fermez la trappe de protection du logement de la batterie/ la carte.**

Pour le retrait, appuyez sur la carte dans le sens indiqué par la flèche pour l'éjecter puis extrayez-la.

## • Nombre approximatif d'images enregistrables et pixels enregistrés/ niveaux de qualité

Niveau qualité	Excellent	Très bon	Bon	Séquences animées (320 × 240)
Pixels enregistrés	★★★	★★	★	
2304 × 1728	5	9	14	60 s x 1
1600 × 1200	11	20	28	
1024 × 768	26	47	62	
640 × 480	57	89	119	

- Le tableau ci-dessus indique le nombre d'images enregistrables sur une carte mémoire SD de 16 Mo.
- Les valeurs de ce tableau ont été établies sur la base d'une utilisation standard de l'appareil définie par PENTAX et peuvent varier selon le sujet, les conditions de prise de vue, le mode de capture, la carte mémoire SD, etc.

## Sauvegarde des données

Très rarement, les données enregistrées dans la mémoire intégrée peuvent ne plus être lisibles. Dans un but de sauvegarde, nous vous recommandons de télécharger les données importantes sur un ordinateur ou sur un support autre que la mémoire intégrée.

## Précautions d'utilisation d'une carte mémoire SD/MultiMediaCard

- Veillez à ce que l'appareil soit hors tension avant d'ouvrir la trappe de protection du logement de la batterie/carte.
- La carte mémoire SD/MultiMediaCard est dotée d'un commutateur écriture-protection. Placez le commutateur en position [VERROUILLAGE] pour protéger les données existantes en empêchant l'enregistrement de nouvelles données, la suppression des données existantes ou le formatage de la carte.

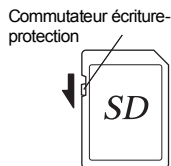

- Une carte mémoire SD/MultiMediaCard pouvant être très chaude immédiatement après utilisation de l'appareil, retirez-la avec précaution.
- Ne tentez pas de retirer la carte mémoire SD/MultiMediaCard ou de mettre l'appareil hors tension pendant l'enregistrement des données sur la carte ou le transfert vers un PC à l'aide d'un câble USB : des données pourraient être perdues ou la carte endommagée.
- Ne déformez pas la carte mémoire SD/MultiMediaCard et évitez-lui tout choc important. Veillez à ce qu'elle ne rentre pas en contact avec de l'eau et à ce qu'elle ne soit pas soumise à des températures élevées.
- Veillez à formater une carte mémoire SD/MultiMediaCard neuve ou ayant été utilisée dans un autre appareil photo. Pour les instructions relatives au formatage, reportez-vous à "Formatage d'une carte mémoire SD/MultiMediaCard et de la mémoire intégrée" (p.96).
- N'essayez jamais d'extraire une carte mémoire SD/MultiMediaCard en cours de formatage car ceci pourrait endommager la carte de façon irrémédiable.
- Il existe un risque d'effacement des données contenues dans la carte mémoire SD/MultiMediaCard dans les cas de figure suivants. En aucun cas, Pentax ne saurait être tenu responsable de l'effacement des données.
  - mauvaise manipulation de la carte mémoire SD/MultiMediaCard par l'utilisateur.
  - carte mémoire SD/MultiMediaCard placée à proximité d'éléments susceptibles de générer de l'électricité statique ou des interférences électriques.
  - non-utilisation prolongée de la carte.
  - carte éjectée, adaptateur secteur débranché ou batterie extraite de l'appareil lors du transfert de données en cours.
- La carte mémoire SD/MultiMediaCard a une durée de vie limitée. Les données sauvegardées peuvent être endommagées si la carte reste inutilisée pendant trop longtemps. Assurez-vous d'effectuer régulièrement les sauvegardes nécessaires sur un ordinateur.
- Évitez d'utiliser ou de ranger la carte à proximité d'éléments générateurs d'électricité statique ou d'interférence électrique.
- Évitez d'utiliser ou de stocker la carte dans des endroits sujets à des variations de température brutales ou à la condensation, et veillez à ne pas la laisser exposée en plein soleil.

# Réglages initiaux

1

Préparation de l'appareil

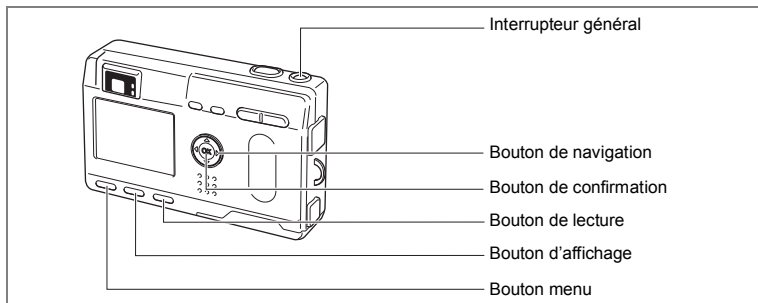

Si l'écran des réglages initiaux apparaît lors de la mise sous tension de l'appareil, procédez comme suit pour régler la langue d'affichage, la ville, l'horaire d'été ainsi que la date et l'heure. Si la date et l'heure qui apparaissent dans la partie inférieure droite du moniteur ACL lors de la première utilisation de l'appareil ne sont pas exactes, suivez les instructions du paragraphe "Changement de la date/heure" (p.100) pour les régler.

## Réglage de la langue d'affichage

Vous pouvez choisir la langue d'affichage des menus, des messages d'erreur, etc. parmi les langues suivantes : anglais, français, allemand, espagnol, italien, russe, chinois et japonais.

- 1 Mettez l'appareil sous tension.**
- 2 Sélectionnez la langue d'affichage à l'aide du bouton de navigation (◀▶).**  
Le réglage par défaut est l'anglais.
- 3 Pressez le bouton de navigation (▼).**  
L'écran permettant de régler la ville apparaît.

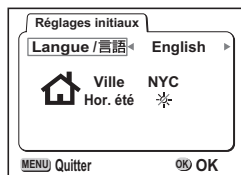

- Il est possible de modifier le réglage effectué.  
Reportez-vous à "Changement de la langue d'affichage" (p.102).

## Réglage de la ville

Vous pouvez choisir la ville dans laquelle vous utilisez l'appareil.

- 1 Sélectionnez la ville souhaitée (Ville) à l'aide du bouton de navigation (◀▶).**

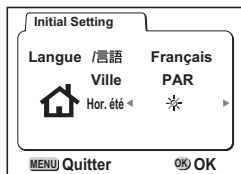

- 2 Pressez le bouton de navigation (▼).**  
L'écran permettant de régler l'horaire d'été apparaît.



- Une liste des villes et des noms de code respectifs est fournie en p.110.
- Il est possible de modifier le réglage effectué. Reportez-vous à "Réglage de l'heure" (p.100).

## Réglage de l'horaire d'été

Vous pouvez choisir d'afficher ou non l'horaire d'été.

- 1 Utilisez le bouton de navigation (◀▶) pour sélectionner \* (Oui) ou \* (Arrêt).**  
Le réglage par défaut est □ (Arrêt).



- 2 Pressez le bouton de confirmation.**  
L'écran de réglage de la date et de l'heure apparaît.



- Il est possible de modifier le réglage effectué. Reportez-vous à "Réglage de l'heure" (p.100).

## Réglage de la date et de l'heure

Réglez la date et l'heure.

- 1 **Modifiez le mois à l'aide du bouton de navigation (▲▼).**
- 2 **Pressez le bouton de navigation (▶).**  
▲ et ▼ s'affichent au-dessus et en dessous du jour.
- 3 **Modifiez le jour à l'aide du bouton de navigation (▲▼) puis pressez le bouton de navigation (▶).**  
▲ et ▼ s'affichent au-dessus et en dessous de l'année.
- 4 **Recommencez l'étape 3 pour modifier l'[année], l'[heure] et les [minutes].**
- 5 **Sélectionnez le format d'affichage 12 heures ou 24 heures à l'aide du bouton d'affichage.**

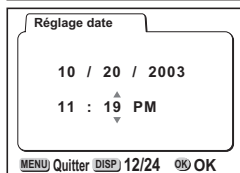
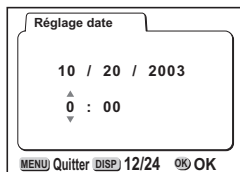
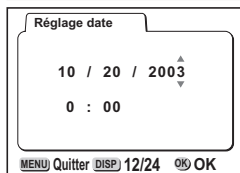
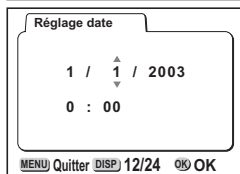
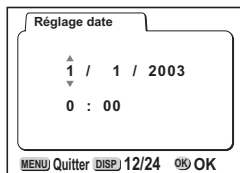

## 6 Une fois les réglages terminés, pressez le bouton de confirmation lorsque l'horloge atteint 00 secondes.

L'appareil est prêt à photographier.

Lorsque vous ne réglez que la date et l'heure (et non les réglages initiaux), appuyez de nouveau sur le bouton de confirmation puis une nouvelle fois sur ce bouton lorsque l'horloge atteint 00 secondes pour revenir au mode capture.



- Lorsque l'écran des réglages initiaux s'affiche, il est possible d'annuler cette étape et de passer en mode capture en appuyant sur le bouton MENU. En procédant ainsi, l'écran des réglages initiaux réapparaîtra lors de la mise sous tension suivante de l'appareil.
- Il est possible de modifier les réglages effectués. Reportez-vous à "Changement de la date/heure" (p.100).

## Démarrage rapide

### Prise de vue images fixes

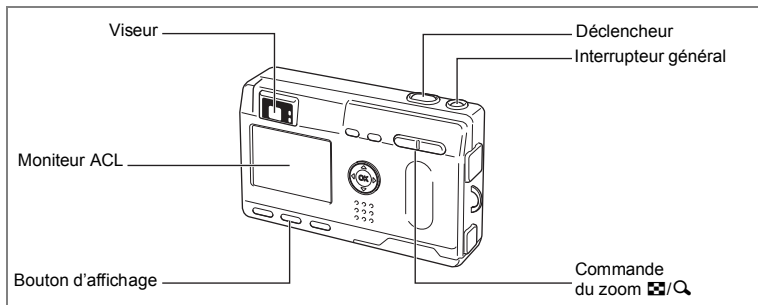

Pour une prise de vue images fixes simplifiée :  
Déclenchement automatique du flash en fonction des conditions d'éclairage.

#### 1 **Pressez l'interrupteur général.**

L'appareil est mis sous tension.

#### 2 **Confirmez le sujet et les paramètres de la prise de vue sur le moniteur ACL.**

La mire au centre du moniteur ACL correspond à la zone de mise au point automatique. Il est possible de modifier la taille du sujet en pressant la commande du zoom.

⬆ : agrandit la taille du sujet.

⬆⬆⬆ : réduit la taille du sujet.

Vous pouvez vérifier la taille du sujet tout en regardant dans le viseur.

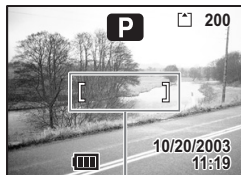

Mire de mise au point



Étant donné qu'il n'y a pas de mire dans le viseur, veillez à vérifier la zone de mise au point sur le moniteur ACL.



### 3 **Pressez le déclencheur.**

L'image sera affichée sur le moniteur ACL pendant 1 seconde (Affichage immédiat) et enregistrée sur la carte mémoire SD/MultiMediaCard ou dans la mémoire intégrée. (Les témoins vert et rouge à droite du viseur clignotent alternativement lors de l'enregistrement de l'image sur la carte mémoire SD/MultiMediaCard ou la mémoire intégrée.)

#### **Utilisation du déclencheur**

Le déclencheur fonctionne en deux temps.

##### **• Déclencheur pressé à mi-course**

Lorsque le déclencheur est pressé légèrement (à mi-course), la mise au point, l'exposition et la balance des blancs sont verrouillées.

Les réglages de vitesse d'obturation et d'ouverture ne s'affichent que lorsque le déclencheur est pressé à mi-course.

L'information suivante apparaît sur le moniteur ACL, le témoin de transfert d'image et l'état du flash.

##### **1. Mire autofocus**

La mire devient verte si la mise au point est correcte. Dans le cas contraire, elle n'apparaît pas.

##### **2. Témoin d'état de la mise au point et d'état du flash**

Etat	Témoin d'état de la mise au point (vert)	Témoin d'état du flash (rouge)
Allumé	Le sujet est mis au point	Le flash est chargé
Clignotement	Le sujet n'est pas mis au point	Le flash est en cours de recyclage

Vous ne pouvez pas prendre de photographie pendant le chargement du flash.

##### **• Déclencheur pressé à fond**

La photo est prise.

#### **Affichage immédiat**

Le réglage par défaut de l'affichage immédiat est d'1 seconde. Pendant cette seconde, vous pouvez supprimer l'image en appuyant sur le bouton  (le menu de suppression apparaît), en sélectionnant [Supprimer] puis en appuyant sur le bouton de confirmation.

Vous pouvez également enregistrer un message vocal en appuyant sur le bouton de confirmation pendant l'affichage immédiat (☞ p.78).

Réglage de la durée de l'affichage immédiat ☞ p.48
--

## Démarrage rapide

### Lecture des images fixes

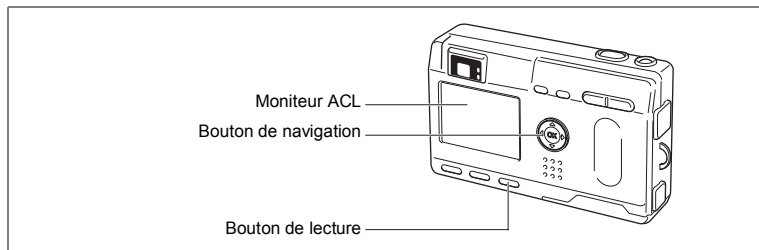

#### Lecture des images

Il est possible d'afficher l'image fixe.

- 1 Pressez le bouton de lecture après avoir pris une photo.**  
L'image prise s'affiche sur le moniteur ACL.

#### Lecture des images précédentes ou suivantes

Les images fixes défilent une à une, vers l'avant ou vers l'arrière.

- 1 Pressez le bouton de lecture après avoir pris une photo.**  
Une image s'affiche sur le moniteur ACL.
- 2 Pressez le bouton de navigation (◀▶).**



affiche l'image précédente.





affiche l'image suivante.

#### Rotation d'une image affichée

- 1 Pressez le bouton de navigation (▼). L'image pivote alors de 90°, 180° puis 270° dans le sens horaire.**  
Pressez le bouton de confirmation pour revenir en mode lecture normal.

## Suppression d'une image affichée

Pendant la durée de cet affichage, vous pouvez effacer l'image en appuyant sur le bouton  (l'écran de suppression s'affiche), sur le bouton de navigation () pour sélectionner [Supprimer] puis sur celui de confirmation.

Pressez de nouveau le bouton de lecture ou pressez le déclencheur à mi-course pour retourner en mode capture.

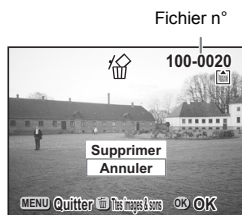

- De retour à l'écran de lecture, l'image ayant le dernier numéro de fichier est la première à s'afficher.
- Il est possible d'agrandir l'image affichée sur le moniteur ACL en pressant la commande du zoom /Q.
- L'appareil affiche le premier photogramme en cas de séquence filmée.
- Si aucune image n'est enregistrée, le message [Pas d'image & son] s'affiche.

Lecture zoom  p.79

La lecture zoom et l'affichage neuf images ne sont pas applicables aux images retournées. En outre, les réglages DPOF et les fonctions suppression/protection sont désactivés. (L'appareil photo revient en mode lecture normal.)

### Comment visualiser les images enregistrées

Au lieu d'utiliser la mémoire intégrée, les images prises avec cet appareil photo peuvent être enregistrées sur la carte mémoire SD/MultiMediaCard. Vous pouvez visualiser les images enregistrées sur la carte sur l'appareil photo lui-même, les transférer sur votre ordinateur et les imprimer.



#### Visualisation des images sur l'appareil

L'un des avantages d'un appareil numérique est qu'il vous permet de visualiser vos photos immédiatement après les avoir prises. Si vous n'êtes pas satisfait, vous pouvez vérifier la composition et la luminosité et reprendre la photo.

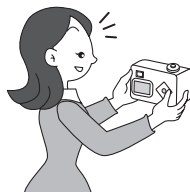

Lecture des images fixes <sup>FR</sup> p.79

#### Visualisation des images sur écran de téléviseur

Pour montrer vos photos à des amis, vous pouvez les afficher sur l'écran de votre téléviseur. Pour cela, connectez l'appareil au téléviseur à l'aide du câble vidéo.

Visualisation des images sur un écran de téléviseur <sup>FR</sup> p.88



## Visualisation des images sur un ordinateur

Une fois que vous avez installé le pilote USB sur votre ordinateur, vous pouvez visualiser les images enregistrées et les modifier sur votre ordinateur en connectant simplement l'appareil photo à l'ordinateur avec le câble USB et en téléchargeant les images. Vous pouvez aussi retirer la carte mémoire SD/MultiMediaCard de l'appareil photo et transférer les données sur votre ordinateur à l'aide d'un lecteur de cartes. Si vous utilisez un ordinateur portable, vous pouvez transférer les données en plaçant la carte mémoire SD/MultiMediaCard dans l'adaptateur de cartes puis en insérant celui-ci dans la fente prévue à cet effet. (Pour retirer la carte mémoire SD/MultiMediaCard de l'appareil photo et transférer les images à l'aide d'un autre périphérique, reportez-vous au manuel d'utilisation du périphérique.)

☞ Notice : Visualisation des images sur votre PC  
Visualisation des images sur votre Macintosh



## Impression des images par un laboratoire photo

Des impressions des images enregistrées sur la carte mémoire SD/MultiMediaCard peuvent être obtenues de la même façon que pour des photographies classiques en confiant simplement la carte mémoire SD/MultiMediaCard à un laboratoire d'impression. Le nombre de copies peut être spécifié et les dates indiquées sur les épreuves si DPOF (Digital Print Order Format) est paramétré avant de confier la carte mémoire SD/MultiMediaCard à un laboratoire qui effectue les impressions compatibles DPOF.

Réglage des paramètres de l'impression ☞ p.89

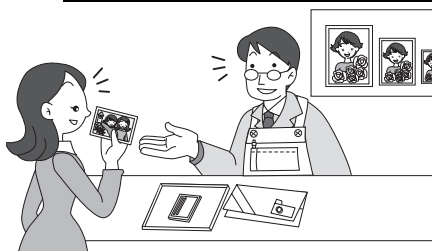

## Opérations de base

### Mise sous/hors tension de l'appareil

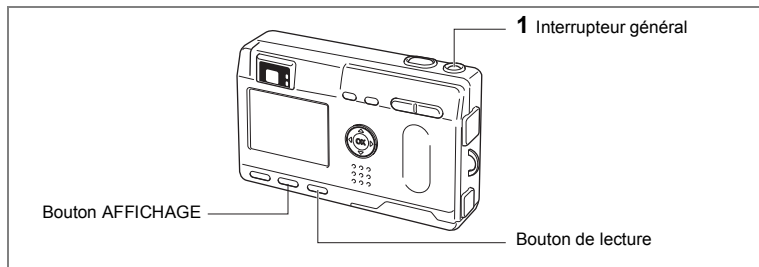

#### 1 **Pressez l'interrupteur général. (Le témoin de l'interrupteur général est vert.)**

L'objectif sort légèrement à la mise sous tension.

Pressez l'interrupteur général de nouveau pour mettre l'appareil hors tension.

#### Mode lecture seule

Appuyez en même temps sur l'interrupteur général et sur le bouton de lecture pour activer le mode lecture seule.

- Lorsque vous allumez l'appareil photo en mode lecture seule, l'objectif ne sort pas.
- Pour passer du mode lecture seule au mode capture, appuyez une première fois sur l'interrupteur général, puis une deuxième.

Lecture des images fixes ⓘ p.79

#### Mode dictaphone

Le mode dictaphone peut être activé de deux manières.

(Le témoin de l'interrupteur général est rouge.)

- 1 Appuyez sur l'interrupteur général pendant au moins 2 secondes. L'objectif sort puis se rétracte.
  - 1 Appuyez en même temps sur l'interrupteur général et sur le bouton d'affichage (DISPLAY). L'objectif ne sort pas.
- Pour passer du mode dictaphone au mode capture seule ou au mode lecture seule, appuyez sur l'interrupteur général une première fois, puis une deuxième.

Enregistrement de sons uniquement ⓘ p.76

# Utilisation des fonctions des boutons

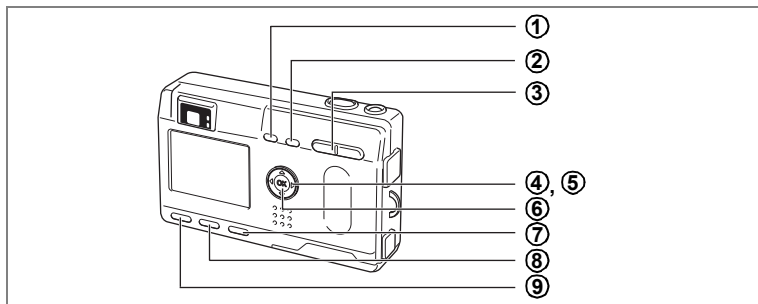

## Mode capture

- ① **Bouton  $\updownarrow$**   
Change le mode de flash. (☞ p.39)
- ② **Bouton  $\downarrow$   $\blacktriangle$  MF**  
Change le mode de mise au point comme suit. (☞ p.37)  
Mode macro (☞ p.37) Mode super macro (☞ p.37)  
Mode infini-paysage (☞ p.37) Mode mise au point manuelle (☞ p.38)  
Déplacement de la zone de mise au point (☞ p.38)
- ③ **Commande du zoom**  
Change la taille du sujet. (☞ p.22)
- ④ **Bouton de navigation ( $\blacktriangleleft$   $\blacktriangleright$ )**  
Change la correction d'exposition dans tous les modes. (☞ p.52)  
La fonction enregistrée sur le bouton de navigation peut être modifiée dans les réglages des fonctions (Fn). (☞ p.106)  
Détermine le taux lorsque le filtre numérique est réglé sur Filtre allongeant sur le sélecteur de mode virtuel. (☞ p.60)
- ⑤ **Bouton de navigation ( $\blacktriangle$   $\blacktriangledown$ )**  
( $\blacktriangle$ ) Sélectionne les modes retardateur, télécommande et prise de vue continue.  
( $\blacktriangledown$ ) Affiche le sélecteur de mode virtuel et change le mode de prise de vue.  
Règle la mise au point en mode MF. (☞ p.38)
- ⑥ **Bouton de confirmation**  
Détermine les éléments de menu. (☞ p.32)
- ⑦ **Bouton de lecture**  
Se met automatiquement en mode lecture. (☞ p.24)
- ⑧ **Bouton d'affichage (DISPLAY)**  
Modifie les informations affichées sur le moniteur ACL. (☞ p.40, 81)
- ⑨ **Bouton MENU**  
Affiche les menus actifs en mode [Param. capture], [Lecture] et [Préférences]. (☞ p.32)

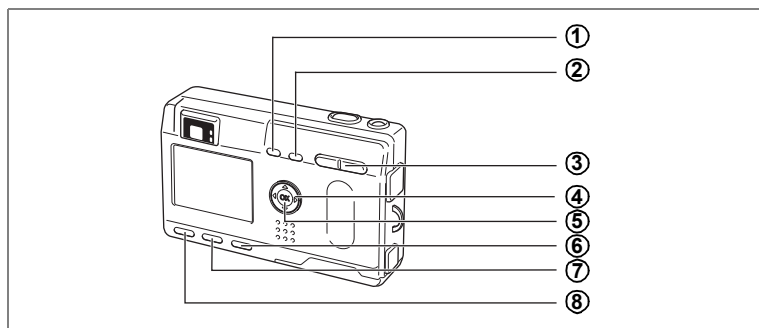

## Mode lecture

- ① **Bouton**   
Supprime l'image. (☞ p.84)
- ② **Bouton**   
Protège l'image d'un éventuel effacement. (☞ p.87)
- ③ **Commande du zoom /☒/☒**  
☒ permet d'afficher simultanément neuf images. (☞ p.82)  
-☒+ change la taille de l'image de lecture zoom affichée sur le moniteur ACL.  
(☞ p.79)
- ④ **Bouton de navigation (** )  
(▲) Définit les réglages DPOF (☞ p.89) en vue d'une impression.  
(◀▶) Affiche l'image que vous souhaitez visualiser. (☞ p.25)  
(▼) Retourne l'image.
- ⑤ **Bouton de confirmation**  
Détermine les éléments de menu. (☞ p.32)  
Lecture d'un message vocal.
- ⑥ **Bouton de lecture**  
Se met automatiquement en mode lecture. (☞ p.24)
- ⑦ **Bouton d'affichage (DISPLAY)**  
Modifie les informations affichées sur le moniteur ACL. (☞ p.40, 81)
- ⑧ **Bouton MENU**  
Affiche les menus actifs en mode [Lecture] et [Préférences]. (☞ p.32)



Lorsque l'appareil photo est mis sous tension en mode lecture seule, une pression sur le bouton de lecture ne permet pas de passer en mode capture. Mettez l'appareil photo hors tension puis à nouveau sous tension pour passer du mode lecture seule en mode capture.



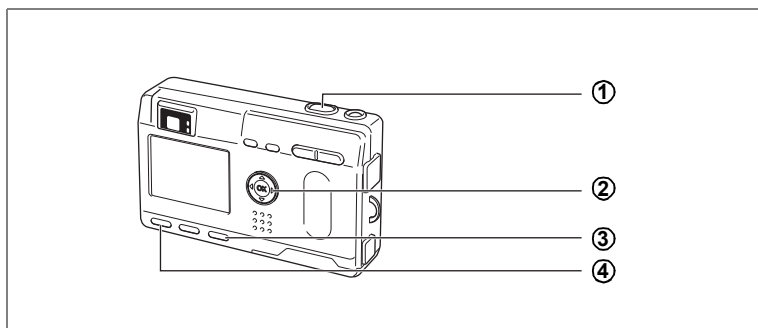

## Mode dictaphone

- ① **Déclencheur**  
Une pression sur le déclencheur, démarre l'enregistrement, une nouvelle pression du déclencheur, arrête l'enregistrement.
- ② **Bouton de navigation**  
(▲) Démarre la lecture. Par pression du bouton de navigation pendant la lecture, passe en pause.  
(◀▶) Sélectionne un fichier enregistré avant la lecture.  
S'il n'y a pas d'index enregistrés :  
Par pression de (◀) pendant la lecture, rembobine de 5 secondes.  
Par pression de (▶) pendant la lecture, avance de 5 secondes.  
Si des index sont enregistrés :  
Par pression de (◀) pendant la lecture, lit à partir de l'index précédent.  
Par pression de (▶) pendant la lecture, lit à partir de l'index suivant.
- ③ **Bouton de lecture**  
Passe du mode dictaphone au mode lecture et inversement.
- ④ **Bouton MENU**  
Par pression de ce bouton pendant l'enregistrement, un index peut être ajouté.



Lorsque l'on appuie sur le déclencheur pendant plus d'1 seconde, l'enregistrement se poursuit aussi longtemps que le bouton est maintenu enfoncé et s'arrête dès que le bouton est relâché.

## Réglage des menus

Les menus s'affichent sur le moniteur ACL à l'aide du bouton MENU. Vous pouvez régler les fonctions de prise de vue, sauvegarder les réglages et modifier les réglages de l'appareil sur ces menus.

### Comment régler les menus

Les instructions du moniteur ACL vous guident dans vos réglages effectués à partir d'un menu.

#### 1 Appuyez sur le bouton MENU.

L'écran des menus apparaît. La zone sélectionnée est affichée dans un cadre vert.

#### 2 Pressez le bouton de navigation (◀▶).

Choisissez l'écran de menu à l'aide du bouton de navigation (◀▶).

#### 3 Aidez-vous du bouton de navigation (▲▼) pour sélectionner un élément.

Déplacez le cadre vers le haut ou vers le bas à l'aide du bouton de navigation (▲▼).

#### 4 Modifiez le réglage à l'aide du bouton de navigation (◀▶).

#### 4' Utilisez le bouton de navigation (▶) pour vous déplacer sur l'écran de sélection.

Pressez le bouton de confirmation pour retourner au menu une fois les réglages effectués.

#### 5 Pressez le bouton de confirmation.

Les réglages sont sauvegardés et l'écran revient au mode capture ou lecture.



- Si vous appuyez sur n'importe quel bouton (sauf celui de confirmation) avant de presser le bouton de confirmation et de quitter l'écran des menus, aucune modification de réglage n'est sauvegardée.
- De même, si vous pressez le bouton de confirmation et quittez l'écran des menus mais que vous mettez l'appareil hors tension de manière inappropriée (retrait de la batterie alors que l'appareil est sous tension), aucune modification de réglage n'est sauvegardée.

## Exemple d'une opération de menu

### 1 Bouton MENU

Menu [Param. capture]

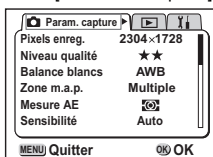

2

Menu [Lecture]

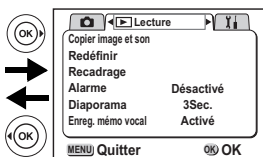

Menu [Préférences]

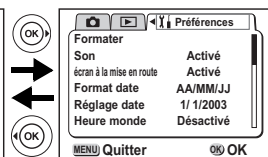

3

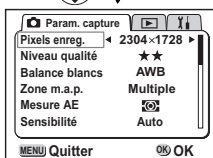

3

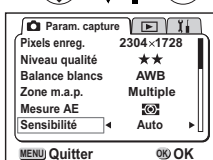

4

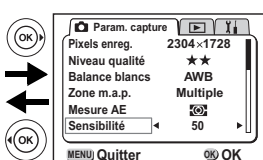

3

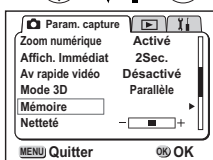

4'

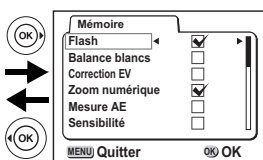

3

Écran suivant



- Si vous pressez le déclencheur à mi-course pour quitter l'écran des menus et passez en mode capture, aucune modification de réglage n'est sauvegardée.
- Lorsque vous affichez le menu à partir du mode capture, le menu [Param. capture] apparaît. Lorsque vous affichez le menu à partir du mode de lecture, le menu [Lecture] apparaît.







3

## Liste des menus

### • Menu [Param. capture]

○ ... Réglable

✕ ... Aucune modification effectuée n'est valide.

Paramètre	Description	Réglage par défaut	Mode image panoramique    		Note
Pixels enregistrés	Choix du nombre de pixels d'enregistrement	2304×1728	○	320×240	p.41
Niveau qualité	Choix du taux de compression de l'image	★★	○	✕	p.42
Balance blancs	Réglage de l'équilibre chromatique en fonction de la lumière	AWB (Auto)	○	○	p.43
Zone de m.a.p.	Modification de la plage de la mise au point automatique	[ ] (Multiple)	○	✕	p.45
Mesure AE	Réglage de la méthode de mesure pour définir l'exposition.		○	○	p.46
Sensibilité	Réglage de la sensibilité	Auto	○	✕	p.47
Zoom numérique	Prise de vue à l'aide du zoom numérique	Oui	○	○	p.71
Affichage immédiat	Réglage de la durée de l'affichage immédiat	1 s	○	✕	p.48
Vidéo en avance rapide	Réglage des sons système de mise sous tension, de déclenchement et des boutons	Arrêt	✕	○	p.73
Mode 3D	Pour prendre des images 3D	Mode parallèle	○ (3D uniquement)	✕	p.63
Mémoire	Sauvegarde des réglages de la prise de vue à la mise hors tension de l'appareil	Normale	○	○	p.74
Netteté	Réglage de la netteté	Normale	○	✕	p.49
Saturation	Réglage de la saturation	Normale	○	✕	p.50
Contraste	Réglage du contraste.	Normale	○	✕	p.51
Correction d'exposition	Réglage de l'exposition entre -2,0 et +2,0	±0.0	○	○	p.52



Pour les éléments « ✕ », vous pouvez modifier le réglage sur l'écran de menu mais aucune modification n'est valide en fonctionnement réel.

3

Opérations de base

## • Menu [Lecture]

Paramètre	Description	Note
Copier image et son	Copie de fichiers entre mémoire intégrée et carte mémoire SD/MultiMediaCard	p.95
Redéfinir	Modifie la taille des images	p.92
Recadrage	Recadrage des images	p.94
Alarme	Réglage de l'alarme à une heure spécifique	p.108
Diaporama	Affichage consécutif des images enregistrées	p.83
Enregistrement message vocal	Enregistrement d'un message vocal en mode lecture	p.78

## • Menu [Préférences]

Paramètre	Description	Note
Formater	Formatage de la carte mémoire SD/MultiMediaCard	p.96
Son	Réglage du volume du son de lecture mais aussi du type et du volume des sons système (mise sous tension, déclenchement, boutons, mise au point, retardateur)	p.97
Écran de démarrage	Réglage de l'écran de démarrage à la mise sous tension de l'appareil	p.98
Format date	Réglage du format de la date	p.99
Réglage date	Réglage de la date et de l'heure	p.100
Heure	Réglage de l'heure	p.100
Langue/ 言語	Sélection de la langue d'affichage des menus et des messages	p.102
Sortie vidéo	Système de sortie vidéo	p.103
Temps de mise en veille	Réglage du système d'économie d'énergie	p.104
Arrêt auto	Mise hors tension automatique de l'appareil	p.104
Suppression rapide	Lorsque cette option est activée, l'écran Supprimer s'affiche avec les messages [Supprimer] ou [Ttes images] sélectionnés	p.105
Zoom rapide	Lecture des images à un grossissement maximal en pressant une seule fois sur la commande du zoom	p.105
Réglage des fonctions (Fn)	Enregistrement d'une fonction sur le bouton de navigation (◀ ▶)	p.106
Réinitial.	Retour des paramètres de l'appareil aux réglages par défaut	p.107

## Changement de mode









Le mode capture permet de prendre des photos et le mode lecture s'utilise pour lire ou effacer des images.

## Passage du mode capture au mode lecture

- Pressez le bouton de lecture pour passer du mode capture au mode lecture.
- Pour passer du mode lecture au mode capture, pressez le bouton de lecture ou pressez le déclencheur à mi-course.

## Sélection du mode capture

Affichez le sélecteur de mode virtuel puis sélectionnez le mode de prise de vue. 8 modes sont disponibles.

	Mode programme	Vous permet de régler toutes les fonctions	p.22
	Mode programme résultats (Réglage par défaut)	Vous permet de définir les fonctions selon la situation. 7 modes sont disponibles en mode programme résultats	p.54
	Mode scène de nuit	Vous permet de prendre des sujets faiblement éclairés comme les scènes de nuit	p.55
	Mode séquences vidéo	Vous permet de réaliser des séquences vidéo	p.56
	Mode d'assistance panoramique	Vous permet de prendre des images panoramiques	p.58
	Mode image 3D	Vous permet de prendre des images 3D	p.63
	Mode filtre numérique	Vous permet de définir un filtre de couleur	p.60
	Mode UTILISATEUR	Vous permet d'activer les réglages des fonctions prédéfinies dès la mise sous tension de l'appareil	p.62

### 1 Pressez le bouton de navigation (▼) en mode capture.

Le sélecteur de mode virtuel apparaît.

### 2 Déplacez l'icône du mode souhaité vers le haut du sélecteur à l'aide du bouton de navigation (◀ ▶).

L'icône sera entourée d'un cadre vert.

### 3 Pressez le bouton de confirmation.

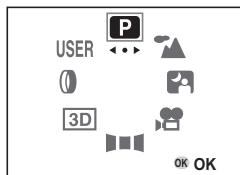

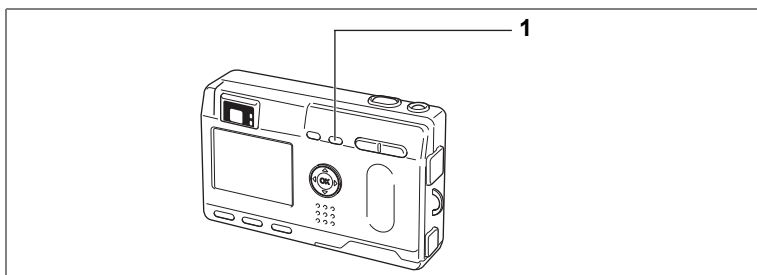

## Sélection du mode de mise au point

### • Mode mise au point

(Aucune icône)	Mode autofocus	L'appareil effectue la mise au point sur le sujet à l'intérieur de la mire AF lorsque le déclencheur est pressé à mi-course. Utilisez ce mode lorsque la distance par rapport au sujet est supérieure à 40 cm.
	Mode macro	Ce mode est utilisé lorsque la distance au sujet est de 18 à 50 cm environ. L'appareil effectue la mise au point sur l'objet à l'intérieur de la mire AF lorsque le déclencheur est pressé à mi-course.
	Mode super macro	Ce mode est utilisé lorsque la distance par rapport au sujet est de 6 à 20 cm environ. L'appareil effectue la mise au point sur le sujet à l'intérieur de la mire AF lorsque le déclencheur est pressé à mi-course de manière continue.
	Mode infini-paysage	Ce mode est utilisé pour prendre des photos de sujets éloignés.
MF	Mode de mise au point manuelle	Effectuez une mise au point manuelle à l'aide du bouton de navigation ( ).
	Mode zone de mise au point	La position de la mire autofocus (AF) est modifiée.

### 1 Pressez le bouton ou MF en mode capture.

Le mode de mise au point se modifie à chaque pression du bouton, le réglage étant affiché sur le moniteur ACL.

L'appareil est prêt à prendre la photo dans le mode de mise au point défini.



- Le réglage par défaut du mode de mise au point est [Mode autofocus].
- La position du zoom est fixe au milieu et le flash ne se déclenche pas [Mode super macro].
- Lorsque le mode séquences vidéo (voir p.56) est sélectionné, le mode de mise au point est réglé sur les modes autofocus, infini-paysage et mise au point manuelle.
- Le flash ne se déclenche pas en mode super macro.



Si vous prenez une photo en regardant dans la visionneuse avec le mode de mise au point réglé en macro et super macro, la distance de prise de vue de l'image obtenue différera de celle vue dans la visionneuse. Pensez à vérifier l'image sur le moniteur ACL.

## Mise au point manuelle

Lorsque le mode est réglé sur **MF**, la partie centrale de l'image est agrandie en plein écran sur le moniteur ACL pour le réglage de la mise au point. Utilisez le bouton de navigation pour régler la mise au point tout en surveillant l'indicateur sur le moniteur.



Pour une mise au point distante



Pour une mise au point plus rapprochée

Une fois la mise au point réglée, pressez n'importe quel bouton à l'exception du bouton de navigation (**▲▼**) ou relâchez le bouton de navigation (**▲▼**). L'écran revient en affichage normal deux secondes plus tard.



La partie centrale de l'image n'est pas agrandie lorsque le zoom numérique est activé.

Sauvegarde du mode centre p.74

## Changement du centrage de la mise au point

En mode autofocus, vous pouvez changer le centrage de la mise au point en déplaçant la mire AF.

**1 En mode zone de mise au point, pressez le bouton de navigation (**▲▼◀▶**) pour déplacer la mire AF ([ ]).**

**2 Pressez le déclencheur.**

Pour remettre la mire AF à son emplacement initial, pressez à nouveau le bouton **▲MF**.



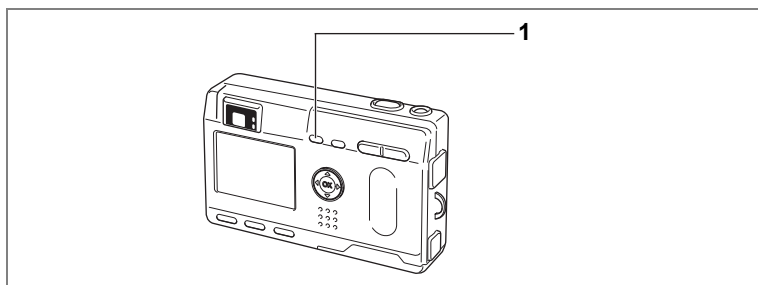

## Sélection du mode flash

(Aucune icône)	Flash automatique	Le flash se décharge automatiquement en fonction des conditions d'éclairage.
Ⓛ	Flash coupé	Le flash ne se décharge pas, quelle que soit la luminosité.
⚡	Flash forcé	Le flash se décharge quelle que soit la luminosité.
Ⓜ	Flash automatique + Réduction des yeux rouges	Ce mode réduit le phénomène des yeux rouges provoqué par l'éclair du flash reflété par les yeux du sujet. Le flash se décharge automatiquement.
Ⓜ⚡	Flash forcé + Réduction des yeux rouges	Ce mode réduit le phénomène des yeux rouges provoqué par l'éclair du flash reflété par les yeux du sujet. Le flash se décharge quelles que soient les conditions d'éclairage.



- Le flash est coupé lorsque le mode capture est réglé sur , prise de vue en continu ou mode infini-paysage.
- Le flash se décharge 3 fois au total, à raison de 2 pré-éclairs et d'un éclair de prise de vue. (En mode réduction des yeux rouges, l'intervalle entre les pré-éclairs et l'éclair est plus long.)

### 1 Pressez le bouton en mode capture.

Le fait d'appuyer sur ce bouton permet de modifier le mode de flash et d'afficher l'icône correspondante sur le moniteur ACL.

L'appareil est prêt à photographier dans le mode de flash défini.

État du témoin de mise au point et du témoin de flash p.23  
Sauvegarde du mode flash p.74



L'utilisation du flash en mode macro peut conduire à une surexposition de l'image.

## Affichage du paramétrage de la prise de vue en mode capture

En prise de vue, il est possible d'afficher le paramétrage défini sur le moniteur ACL. Le bouton d'affichage permet de modifier le mode d'affichage.

### Affichage activé

Le paramétrage de la prise de vue apparaît.

- |                                  |                          |
|----------------------------------|--------------------------|
| 1 Mode flash                     | 2 Mode prise de vue      |
| 3 Mode mise au point             | 4 Mode capture           |
| 5 Mire AF                        | 6 Carte/mémoire intégrée |
| 7 Nombre d'images enregistrables | 8 Date et heure          |
| 9 Témoin d'usure des piles       |                          |

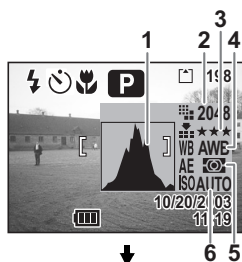
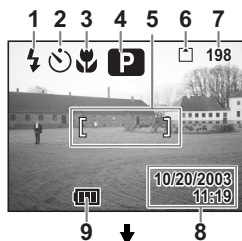

### Affichage histogramme

L'histogramme indique la répartition de la luminosité. L'abscisse correspond à la luminosité (le point plus sombre étant à l'extrémité gauche et le plus clair à l'extrémité droite) et l'ordonnée au nombre total de pixels.

- |                  |                  |
|------------------|------------------|
| 1 Histogramme    | 2 Pixels enreg.  |
| 3 Niveau qualité | 4 Balance blancs |
| 5 Mesure AE      | 6 Sensibilité    |

### Affichage désactivé

Aucune donnée du paramétrage de la prise de vue n'est affichée.

- La mire AF s'affiche en mode de mise au point automatique.
- Si vous modifiez un des modes tel que le mode flash, il s'affiche pendant quelques secondes.

### Moniteur ACL désactivé

Éteignez le moniteur ACL.

(Le moniteur ACL n'est pas désactivé en mode lecture.)



L'écran ne peut pas être désactivé en mode

☺, ☺, ☺ et ☺.

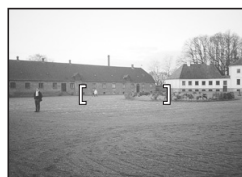

Affichage activé

Sauvegarde du mode d'affichage p.74

4

Prise de vue

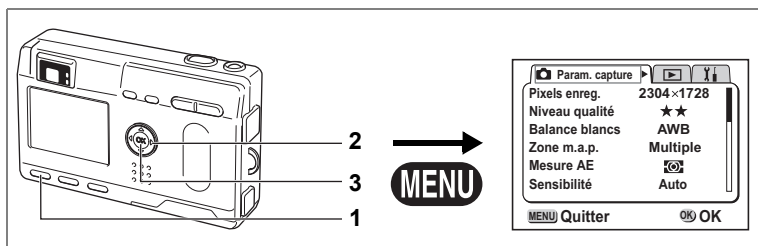

**P** Picture Mode USER

## Sélection des pixels enregistrés

Vous pouvez choisir le nombre de pixels enregistrés parmi [2304x1728], [1600x1200], [1024x768] et [640x480].

2304×1728	Adapté pour une impression sur papier A4 (8 1/2 x 11)
1600×1200	Adapté pour une impression sur papier A5
1024×768	Adapté pour une impression sur cartes postales
640×480	Adapté pour joindre à un message électronique ou pour créer des sites Web

- 1 Sélectionnez [Pixels enreg.] à partir du menu [Param. capture].**
- 2 Modifiez le nombre de pixels à l'aide du bouton de navigation (◀▶).**
- 3 Pressez le bouton de confirmation.**  
L'appareil est prêt à photographier.

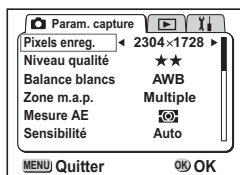

- Les pixels enregistrés sont fixés sur 320x240 pixels dans le mode séquences vidéo.
- Si vous sélectionnez un grand format, la photographie peut sembler distincte lors de l'impression.

4

Prise de vue

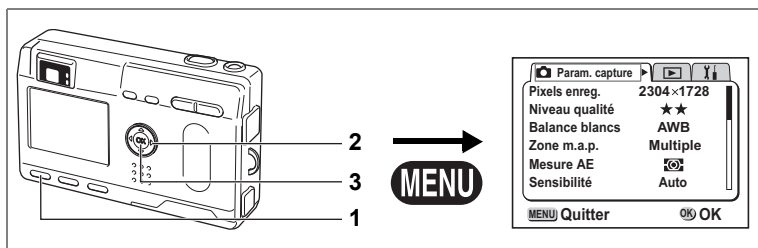

**P** Picture Mode

## Sélection des niveaux de qualité

Vous pouvez choisir le taux de compression de l'image. Plus le nombre d'étoiles est important, plus la qualité est bonne et le volume important.

Le réglage des pixels enregistrés modifie également le volume de l'image.

★★★	Excellent	Taux de compression le plus faible. Adapté à l'impression de photographies.
★★	Très bon	Taux de compression standard. Adapté à la visualisation de l'image sur un écran d'ordinateur.
★	Bon	Taux de compression le plus élevé. Adapté pour joindre à un message électronique ou pour créer des pages Web.

- 1 Sélectionnez [Niveau qualité] à partir du menu [Param. capture].**
- 2 Utilisez le bouton de navigation (◀▶) pour sélectionner le nombre de pixels.**
- 3 Pressez le bouton de confirmation.**  
L'appareil est prêt à photographier.

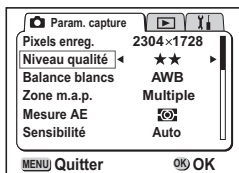

4

Prise de vue

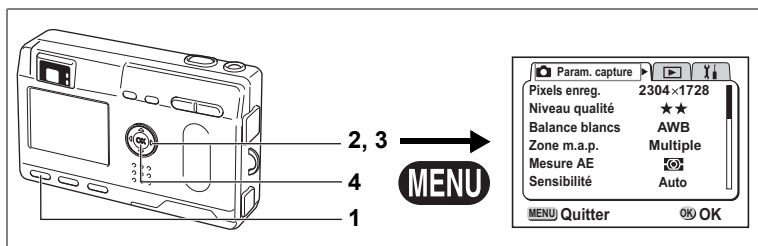

**P** Picture Mode

## Réglage des couleurs en fonction de la lumière (balance des blancs)

Il est possible d'obtenir un bon rendu des couleurs en réglant la balance des blancs en fonction des conditions d'éclairage au moment de la prise de vue.

<b>AWB</b>	Auto	L'appareil règle la balance des blancs automatiquement.
	Lumière du jour	Ce mode est à utiliser lorsque vous prenez des photos au soleil en extérieur.
	Ombre	Ce mode permet de prendre des photos de sujets à l'ombre en extérieur.
	Tungstène	Ce mode est conçu pour des sujets éclairés à la lumière électrique ou par une autre source de lumière tungstène.
	Lumière fluorescente	Ce mode est réservé à la photographie en lumière fluorescente.
	Manuel	Ce mode permet de régler la balance des blancs manuellement.

- Sélectionnez [Balance blancs] à partir du menu [Param. capture].**
- Pressez le bouton de navigation (▶).**  
L'écran Balance des blancs s'affiche.
- Utilisez le bouton de navigation (◀▶) pour sélectionner le réglage.**
- Appuyez deux fois sur le bouton de confirmation.**

L'appareil est prêt à photographier.

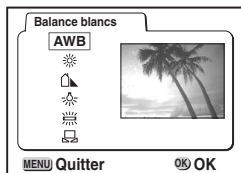

Sauvegarde de la balance des blancs p.74

4

Prise de vue

## Réglage manuel

- 1 Sélectionnez [Manuel] sur l'écran [Balance blancs].**
- 2 Pointez l'appareil vers une feuille de papier blanc par exemple et pressez le déclencheur.**
- 3 Pressez le bouton d'affichage.**

La balance des blancs est réglée automatiquement, [Régler] s'affiche sur le moniteur ACL et l'appareil retourne à l'écran des menus.
- 4 Pressez le bouton de confirmation.**

L'appareil est prêt à photographier.

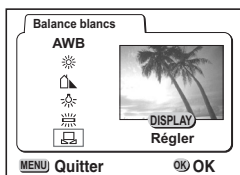

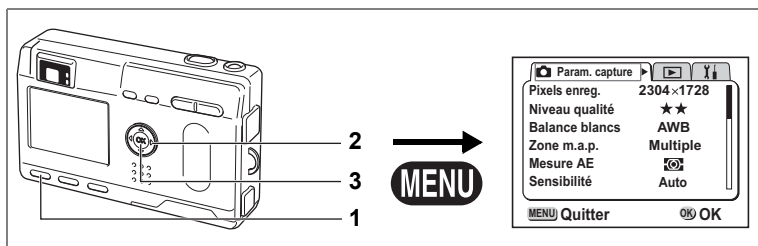

**P** Picture Mode USER

## Changement de la zone de mise au point (Zone m.a.p.)

Vous pouvez changer la zone de mise au point.

Multiple	Plage normale
Point	La plage AF se réduit. (Point)

- 1 Sélectionnez [Zone m.a.p.] à partir du menu [Param. capture].**
- 2 Modifiez le réglage à l'aide du bouton de navigation (◀▶).**
- 3 Pressez le bouton de confirmation.**  
L'appareil est prêt à photographier.

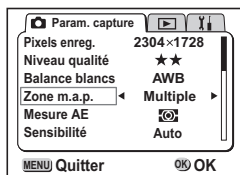

La mire AF n'apparaît pas sur la visionneuse. Vérifiez toujours la zone de mise au point sur le moniteur ACL.

Sauvegarde du réglage de la zone de mise au point p.74

4

Prise de vue

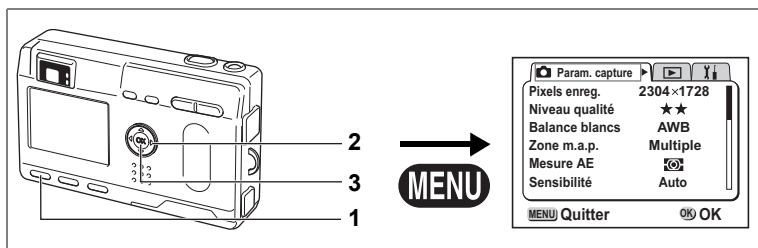

**P** Picture Mode

## Réglage de la plage de mesure pour déterminer l'exposition (Mesure AE)

**4** Vous pouvez choisir quelle partie de l'écran vous souhaitez utiliser pour mesurer la luminosité et déterminer l'exposition.

	Multizone	L'exposition est le résultat d'une analyse de toute l'image.
	Centrale pondérée	Cette mesure privilégie le centre de l'image pour déterminer l'exposition.
	Point	L'exposition est définie uniquement par la petite zone au centre de l'image.

- 1 Sélectionnez [Mesure AE] à partir du menu [Param. capture].**
- 2 Modifiez le mode de mesure à l'aide du bouton de navigation (◀ ▶).**
- 3 Pressez le bouton de confirmation.**  
L'appareil est prêt à photographier.

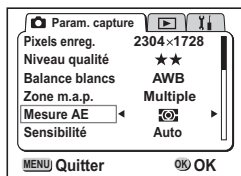

Lorsque est sélectionné, le point de mesure se déplace en fonction du mouvement de la zone de mise au point.

Sauvegarde de la méthode de mesure AE p.74



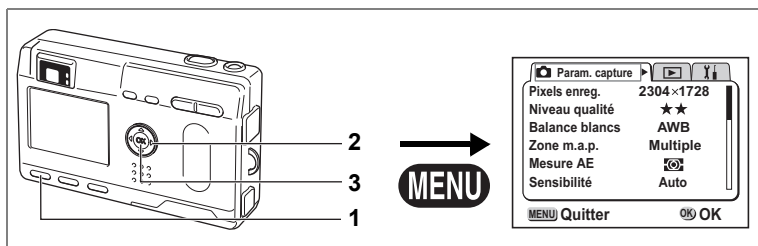

**P** Picture Mode USER

## Réglage de la sensibilité

Vous pouvez sélectionner la sensibilité pour régler la luminosité de l'environnement.

### • Sensibilité

AUTO	L'appareil règle automatiquement la sensibilité.
50	<ul style="list-style-type: none"> <li>Plus la sensibilité est faible, plus l'image est nette et le bruit moindre. La vitesse d'obturation diminuera en cas de faible luminosité.</li> <li>Plus la sensibilité est élevée, plus la vitesse d'obturation augmente en cas de faible luminosité afin de réduire les vibrations de l'appareil, mais l'image peut être affectée par le bruit.</li> </ul>
100	
200	

- Sélectionnez [Sensibilité] à partir du menu [Param. capture].**
- Sélectionnez la sensibilité à l'aide du bouton de navigation (◀▶).**
- Pressez le bouton de confirmation.**  
L'appareil est prêt à photographier.

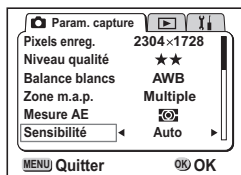

Sauvegarde de la sensibilité p.74

4

Prise de vue

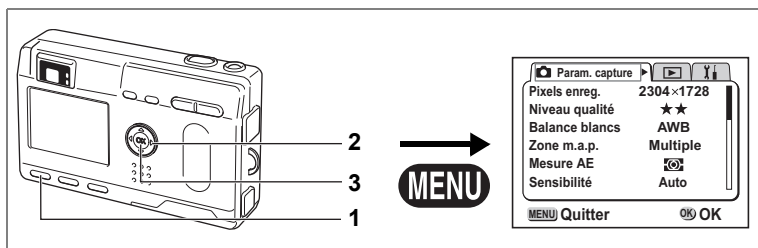

**P** Picture Mode USER

## Réglage de la durée de l'affichage immédiat (Affich. immédiat)

**4** L'appareil offre le choix entre les durées d'affichage immédiat suivantes :  
0,5 s, 1 s, 2 s, 3 s, 4 s, 5 s ou désactivé (aucun affichage).

- 1** Sélectionnez [Affich. immédiat] à partir du menu [Param. capture].
- 2** Sélectionnez la durée de l'affichage à l'aide du bouton de navigation (◀▶).
- 3** Pressez le bouton de confirmation.  
L'appareil est prêt à photographier.

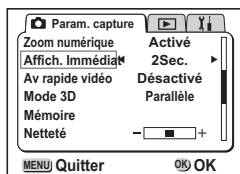

Le réglage de l'affichage immédiat est sauvegardé lors de la mise hors tension de l'appareil.

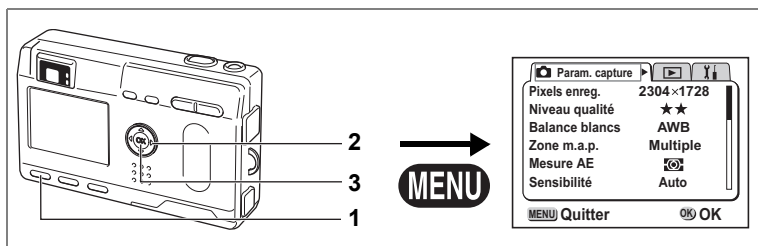

**P** Picture Mode USER

## Réglage de la netteté (Netteté)

Il est possible de choisir entre une image nette et une image aux contours flous.

- 1** Sélectionnez [Netteté] à partir du menu Param. capture].
- 2** Modifiez le réglage à l'aide du bouton de navigation (◀▶) pour passer de [Normal] à [+] ou [-].
- 3** Pressez le bouton de confirmation.  
L'appareil est prêt à photographier.

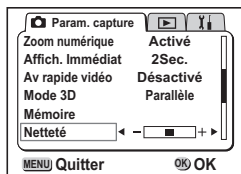

4

Prise de vue

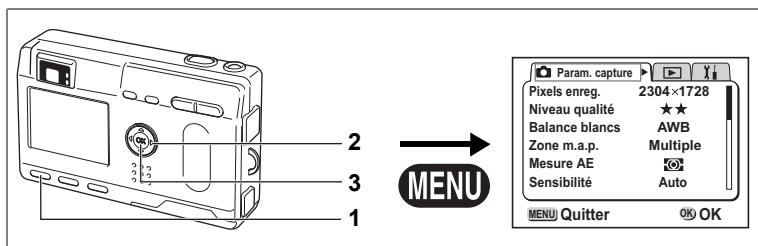

**P** Picture Mode USER

## Réglage de la saturation

Vous pouvez régler la saturation.

4

Prise de vue

- 1 Sélectionnez [Saturation] à partir du menu [Param. capture].
- 2 Modifiez le réglage à l'aide du bouton de navigation (◀ ▶) pour passer de [Normal] à [+] ou [-].
- 3 Pressez le bouton de confirmation. L'appareil est prêt à photographier.

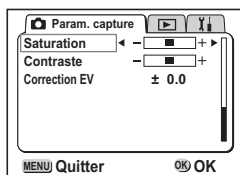

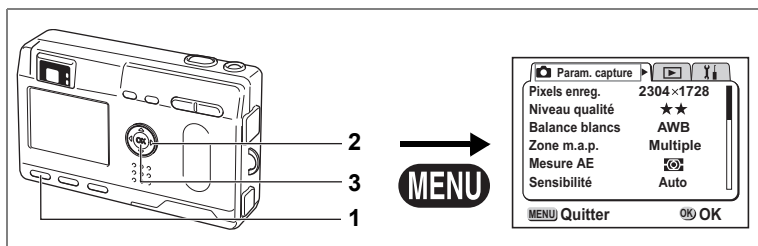

**P** Picture Mode USER

## Réglage du contraste (Contraste)

Vous pouvez régler le contraste.

- 1** Sélectionnez [Contraste] à partir du menu [Param. capture].
- 2** Modifiez le réglage à l'aide du bouton de navigation (◀ ▶) pour passer de [Normal] à [+] ou [-].
- 3** Pressez le bouton de confirmation. L'appareil est prêt à photographier.

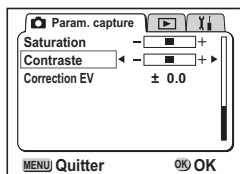

4

Prise de vue

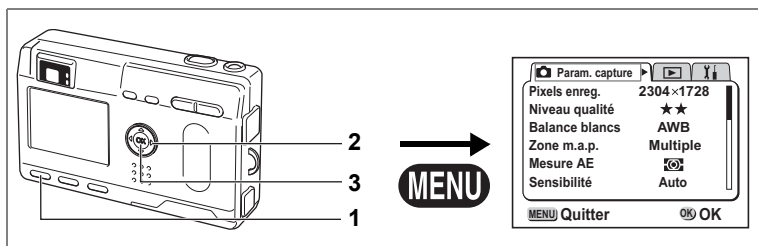

**P** Picture Mode USER

## Correction d'exposition

Vous pouvez prendre des photos intentionnellement surexposées ou sous exposées.

4

Prise de vue

**1 Sélectionnez [Correction EV] à partir du menu [Param. capture].**

**2 Sélectionnez le réglage d'exposition de  $-2,0$  IL à  $+2,0$  IL par pas de  $1/3$  IL à l'aide du bouton de navigation ( $\blacktriangleleft \blacktriangleright$ ).**

Pour éclaircir, réglez en positif +.  
Pour foncer, réglez en négatif -.

**3 Pressez le bouton de confirmation.**

L'appareil est prêt à photographier.

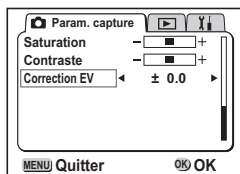

La correction d'exposition est enregistrée sur le bouton de navigation ( $\blacktriangleleft \blacktriangleright$ ) dans les réglages par défaut Fn. p.106



La méthode de mesure de la lumière est soit centrale pondérée soit par point lors du réglage IL.

Sauvegarde de la valeur de la correction d'exposition p.74

## Opérations de prise de vue

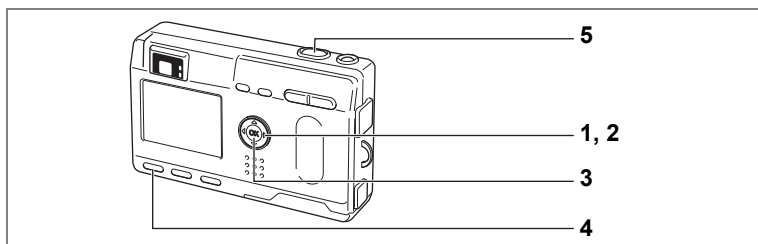

### Réglage des fonctions (mode programme)

En mode programme (**P**), l'appareil règle automatiquement la vitesse d'obturation et l'ouverture pour prendre des images fixes. Cependant, vous pouvez sélectionner d'autres fonctions telles que les modes flash ou prise de vue en continu.

**1** **Pressez le bouton de navigation (▼) en mode capture.**

Le sélecteur de mode virtuel apparaît.

**2** **Affichez le mode programme (P) en haut du sélecteur à l'aide du bouton de navigation (◀▶).**

**3** **Pressez le bouton de confirmation.**

**4** **Réglez les fonctions que vous souhaitez utiliser.**

Pour plus de détails, reportez-vous au « Réglage des fonctions de prise de vue » (p.36 à p.52).

**5** **Pressez le déclencheur.**

La photo est prise.

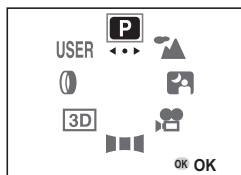

Prise de vue images fixes <sup>43</sup> p.22

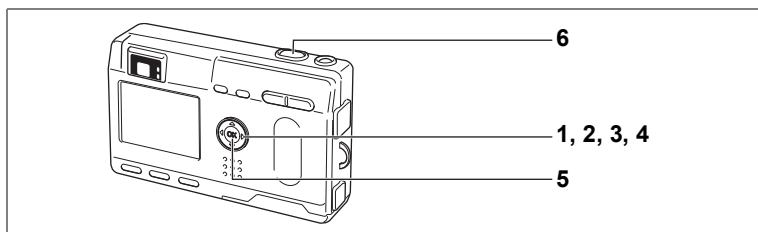

## Sélection du mode programme résultats en fonction de la scène (Mode programme résultats)

Vous pouvez sélectionner le mode programme résultats en fonction de la prise de vue.

### • Mode programme résultats

Il existe neuf modes disponibles dans le mode programme résultats.

	Paysage	Permet de prendre des photos de paysage avec des couleurs lumineuses.
	Fleur	Permet de prendre des photos de fleurs lumineuses.
	Portrait	Permet de prendre des portraits avec un effet d'espace, mettant la personne en valeur.
	Auto-portrait	Vous permet de vous prendre en photo seul ou avec un groupe.
	Surf et neige	Permet de prendre des photos nettes d'endroits magnifiques telles que des plages ou des montagnes enneigées.
	Couleurs automnales	Vous permet de prendre des photos d'arbres aux couleurs de l'automne.
	Coucher de soleil	Permet de reproduire de belles couleurs pour les photos de levers et de couchers de soleil.

### 1 Pressez le bouton de navigation (▼) en mode capture.

Le sélecteur de mode virtuel apparaît.

### 2 Affichez le mode programme résultats (▲) en haut du sélecteur à l'aide du bouton de navigation (◀▶).

Le réglage par défaut est (▲).

Le sélecteur du mode programme résultats apparaît.

### 3 Sélectionnez le mode souhaité à l'aide du bouton de navigation (▼).

### 4 Sélectionnez l'icône du mode programme résultats souhaité en haut du sélecteur à l'aide du bouton de navigation (◀▶).

### 5 Pressez le bouton de confirmation.

Le mode programme résultats est sélectionné.

### 6 Pressez le déclencheur.

La photo est prise.

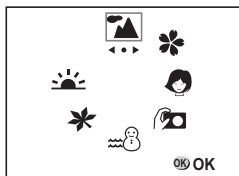
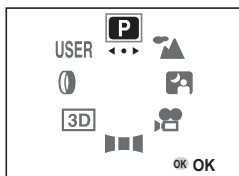

En mode programme résultats, la correction d'exposition, la saturation, le contraste, la netteté et la balance des blancs ont automatiquement leurs réglages par défaut. Vous pouvez les modifier.



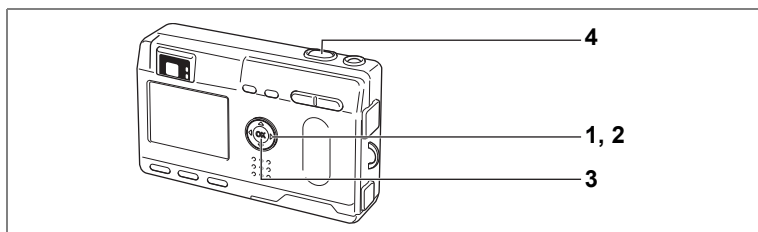

## Prise de vue en basse lumière (Mode scène de nuit)

Vous pouvez choisir les réglages appropriés pour la prise de vue en basse lumière (scènes de nuit par exemple).

### 1 **Pressez le bouton de navigation (▼) en mode capture.**

Le sélecteur de mode virtuel apparaît.

### 2 **Affichez le mode scène de nuit (🌙) en haut du sélecteur à l'aide du bouton de navigation (◀ ▶).**

### 3 **Pressez le bouton de confirmation.**

### 4 **Pressez le déclencheur.**

La photo est prise.

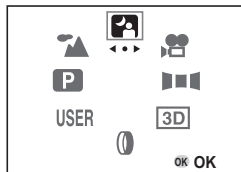

Utilisation du déclencheur p.23  
Lecture des images fixes p.24



Le temps total de prise de vue sera supérieur à la vitesse d'obturation lente paramétrée si la fonction de réduction du bruit est activée.



La vitesse d'obturation est plus lente lors de la prise de vue en basse lumière. Pour éviter toute vibration de l'appareil, placez-le sur un trépied ou une surface stable.

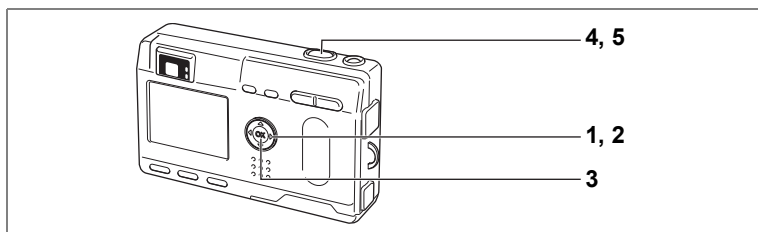

## Prise de vue en vidéo (Mode séquences vidéo)

Ce mode permet de prendre des séquences vidéo avec son.

La longueur maximale d'un enregistrement (1 prise) est d'environ 60 secondes.

### 1 Appuyez sur le bouton de navigation (▼) en mode capture.

Le sélecteur de mode virtuel apparaît.

### 2 Affichez le mode séquences vidéo (📹) en haut du sélecteur à l'aide du bouton de navigation (◀▶).

### 3 Appuyez sur le bouton de confirmation.

1 Symbole de coupure du flash

2 Icône du mode séquences vidéo

3 Carte/mémoire intégrée

4 Durée d'enregistrement pour la prise suivante

5 Nombre de prises restantes

### 4 Appuyez sur le déclencheur.

La prise de vue commence. Vous pouvez modifier la taille de l'image à l'aide de la commande du zoom.

⤴ : agrandit la taille de l'image.

⤵ : réduit la taille de l'image.

### 5 Appuyez sur le déclencheur.

La prise de vue se termine.



## Maintien du doigt sur le déclencheur

Une pression sur le déclencheur pendant plus d'une seconde lance la prise de vue qui s'interrompt lorsque le déclencheur est relâché.

Lecture des séquences vidéo <sup>ES</sup> p.80



- Le flash ne se déclenche pas en mode séquences vidéo.
- La prise de vue en continu n'est pas possible en mode séquences vidéo.
- Le moniteur ACL ne peut être désactivé en mode séquences vidéo.
- Le son ne peut pas être enregistré lorsque [Av rapide vidéo] est activé.
- Les modes autofocus, infini-paysage et mise au point manuelle peuvent être réglés en mode séquences vidéo. En mode autofocus, la mise au point est en position fixe.
- Seul le zoom numérique peut être utilisé pour modifier la taille de l'image en mode séquences vidéo. Utilisez le moniteur ACL lors de l'enregistrement d'une séquence vidéo.

Mode avance rapide vidéo <sup>ES</sup> p.73

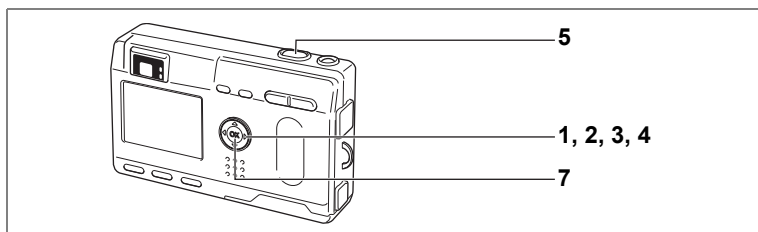

## Prise de vue panoramique (Mode d'assistance panoramique)

Vous pouvez prendre un certain nombre de photographies et les assembler afin de former une image panoramique. Pour cela, sont nécessaires le logiciel panoramique fourni avec l'appareil et un ordinateur fonctionnant sous Windows.

4

Prise de vue

### 1 **Pressez le bouton de navigation (▼) en mode capture.**

Le sélecteur de mode virtuel apparaît.

### 2 **Affichez le mode d'assistance panoramique (■ ■ ■) en haut du sélecteur à l'aide du bouton de navigation (◀ ▶).**

### 3 **Pressez le bouton de navigation (▼).**

### 4 **Choisissez le sens dans lequel les images seront assemblées à l'aide du bouton de navigation.**

- ◀ Assemble les images à gauche.
- ▶ Assemble les images à droite.
- ▲ Assemble les images en haut.
- ▼ Assemble les images en bas.

Exemple : illustration des images lorsque ▶ est sélectionné.



## 5 Prenez la première photographie.

Pour cela, pressez le déclencheur. Le bord droit de l'image est affiché en transparence à gauche du moniteur ACL.

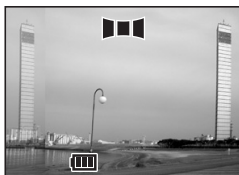

## 6 Déplacez l'appareil vers la droite et prenez la deuxième photo.

Répétez la procédure ci-dessus pour prendre la troisième photo et les suivantes.

## 7 Pressez le bouton de confirmation.

L'écran revient à l'étape 4.

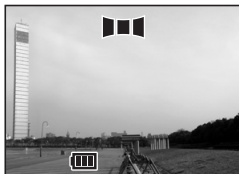

Pour annuler le mode panoramique, sélectionnez un autre mode.



- L'appareil ne peut pas assembler les images. Utilisez le logiciel panoramique fourni avec l'appareil.
- La prise de vue en continu n'est pas possible en mode d'assistance panoramique.
- Un ordinateur fonctionnant sous Windows est nécessaire pour assembler les photographies et former une image panoramique. (Le logiciel fourni avec l'appareil n'est pas pris en charge par Macintosh.)

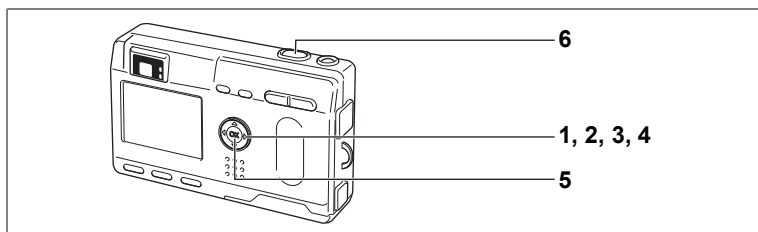

## Prise de vue avec filtres numériques (Mode filtre numérique)

Vous pouvez prendre des photographies à l'aide de filtres numériques. Ce sont des filtres de couleur (rouge, bleu, vert, etc.) ainsi qu'un filtre à effet allongeant.

4

Prise de vue

### • Filtres de couleur

Huit filtres de couleur sont fournis : noir et blanc, sépia, rouge, rose, violet, bleu, vert et jaune. Lorsque vous sélectionnez un filtre de couleur en mode de filtre numérique, l'affichage du moniteur ACL est filtré avec la couleur sélectionnée et les photos sont prises dans cette couleur.

### • Filtre d'allongement

Vous pouvez sélectionner le degré d'allongement sur 8 niveaux, verticalement ou horizontalement.

- 1** **Pressez le bouton de navigation (▼) en mode capture.**  
Le sélecteur de mode virtuel apparaît.
- 2** **Affichez le mode filtre numérique (0) en haut du sélecteur à l'aide du bouton de navigation (◀▶).**
- 3** **Pressez le bouton de navigation (▼).**  
L'écran des options de filtre apparaît.
- 4** **Sélectionnez le filtre à l'aide du bouton de navigation (▲▼).**
- 5** **Pressez le bouton de confirmation.**
- 6** **Pressez le déclencheur.**  
La photo est prise.

## Réglage du filtre d'allongement [ ]

Lorsque vous sélectionnez le filtre d'allongement en mode filtre numérique, l'écran de réglage de l'allongement apparaît.

### 1 Réglez l'allongement à l'aide du bouton de navigation (◀▶).

- ◀ Réduit l'allongement.
- ▶ Augmente l'allongement.

### 2 Pressez le bouton de confirmation.

L'appareil revient en mode filtre numérique.



Le zoom numérique ne peut pas être utilisé si le filtre d'allongement est sélectionné.

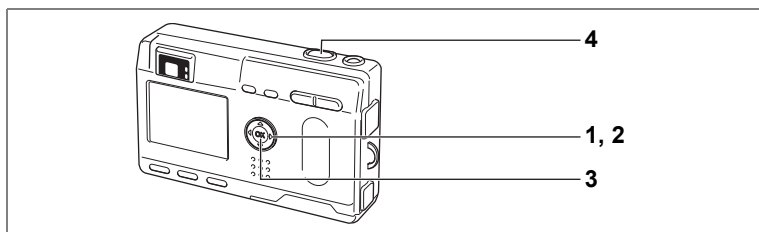

## Utilisation des réglages des fonctions prédéfinies (Mode utilisateur)

En mode utilisateur, vous pouvez prendre des photographies à l'aide des fonctions et des réglages enregistrés à l'avance en mode utilisateur.

4

Prise de vue

- 1** **Pressez le bouton de navigation (▼) en mode capture.**  
Le sélecteur de mode virtuel apparaît.
- 2** **Affichez le mode utilisateur (USER) en haut du sélecteur à l'aide du bouton de navigation (◀▶).**
- 3** **Pressez le bouton de confirmation.**
- 4** **Pressez le déclencheur.**  
La photo est prise.

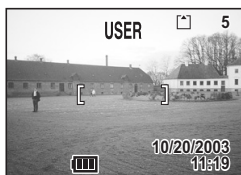

Enregistrement des fonctions en mode utilisateur p.75



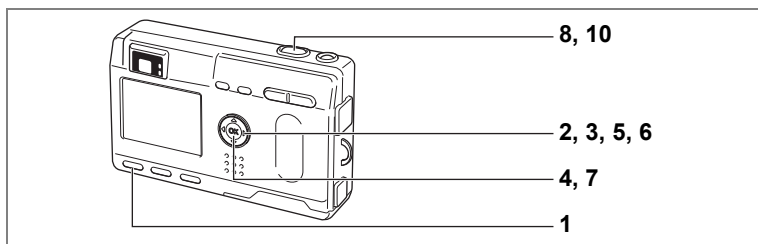

## Prise de vue images stéréo (Mode image 3D)

Vous pouvez prendre des photos 3D à l'aide du moniteur ACL et les visualiser grâce à la méthode parallèle ou diagonale (p.65). Si vous imprimez les images 3D et que vous les visualisez au moyen de la visionneuse d'images 3D fourni, l'image apparaît en trois dimensions.

### Sélectionnez le mode de visualisation

Le réglage par défaut est [Parallèle]. Si vous n'avez pas besoin de passer à [Diagonale], passez à l'étape 5.

- 1 Appuyez sur le bouton MENU.**  
Le menu [Param. capture] apparaît.
- 2 Sélectionnez le [Mode 3D] à l'aide du bouton de navigation (▲▼).**
- 3 Aidez-vous du bouton de navigation (◀▶) pour sélectionner [Parallèle].**  
Pour visualiser l'image à l'aide de la visionneuse d'images 3D, sélectionnez [Parallèle].  
Vous pouvez également la visualiser sans la visionneuse d'images.
- 4 Pressez le bouton de confirmation.**  
Le mode image 3D réapparaît.

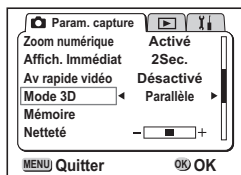

### Prenez les photographies

- 5 Pressez le bouton de navigation (▼) en mode capture.**  
Le sélecteur de mode virtuel apparaît.
- 6 Affichez le mode 3D (3D) en haut du sélecteur à l'aide du bouton de navigation (◀▶).**

## 7 **Pressez le bouton de confirmation.**

L'écran permettant de prendre la première photographie apparaît dans la moitié gauche du moniteur ACL.

## 8 **Prenez la première photographie.**

Tenez l'appareil de façon à ce que le sujet se trouve au milieu de la moitié gauche de l'écran et pressez le déclencheur.

L'image s'affiche sur la moitié gauche de l'écran du moniteur ACL.

Le côté droit de l'écran permet de prendre la seconde photo.

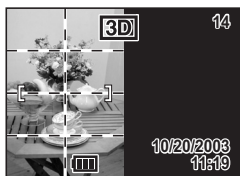

## 9 **Déplacez l'appareil sur la droite sans modifier votre position.**

## 10 **Prenez la deuxième photographie.**

Veillez à ce que le sujet se trouve au milieu du côté droit de l'écran et pressez le déclencheur.

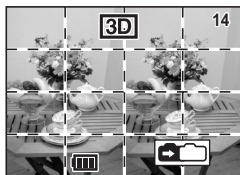

- Pour annuler le mode image 3D, passez à un autre mode de capture.
- L'effet 3D n'est pas atteint si les deux images sont prises dans des positions très différentes (hauteurs) ou ne sont pas droites. Lors de la prise de vue d'une personne, il est recommandé que votre modèle reste aussi immobile que possible et que vous preniez la deuxième photo le plus rapidement possible. Il est plus facile de prendre des photos à l'aide d'un pied ou d'une base appropriée.
- Pour référence, l'appareil doit être déplacé à environ 1/40 de la distance entre l'appareil et le sujet. Par exemple, si le sujet se trouve à 3 m, l'appareil doit se trouver à une distance de  $3 \text{ m} \div 40 = 7,5 \text{ cm}$ .  
Toutefois, dans la mesure où la façon de voir les images 3D diffère selon les personnes, il ne faut pas s'inquiéter. Reportez-vous au tableau ci-dessous pour savoir comment déplacer l'appareil.

Distance par rapport au sujet	0,1m	0,3m	0,5m	1m	3m	5m
Mouvements de l'appareil	0,5 cm	1cm	1,5 cm	2,5 cm	7,5 cm	13cm

- **Visualisation des images 3D grâce à la méthode parallèle ou diagonale**

Nos yeux étant éloignés d'environ 6 à 7 cm de distance, il existe une légère déformation entre ce que l'on voit avec l'œil droit et ce que l'on voit avec l'œil gauche. Cette différence est utilisée par notre cerveau pour produire une image tridimensionnelle. Ce principe s'applique à la prise de vue et à la visualisation des images 3D.

Les images 3D peuvent être visualisées grâce à la méthode parallèle où les lignes gauche et droite de vision sont virtuellement parallèles comme si vous regardiez une scène éloignée, ou grâce à la méthode diagonale où les lignes gauche et droite de vision se croisent, comme lorsque vous croisez les yeux. La visualisation des images 3D sans la visionneuse nécessite de l'entraînement.

- **Assemblage de la visionneuse d'images 3D**

Assemblez la visionneuse d'images 3D fourni avec l'appareil comme indiqué ci-dessous.

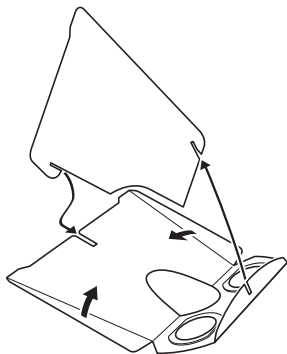

### • Visualisation des images 3D à l'aide la visionneuse d'images 3D

Imprimez les images de façon à ce qu'elles soient d'une largeur d'environ 11 ou 12 cm et placez le diviseur de la visionneuse d'images 3D au milieu des deux.

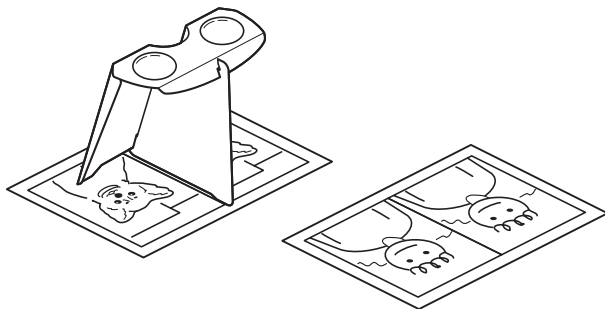

4

Prise de vue



Comme la distance qui sépare l'œil gauche de l'œil droit diffère selon les personnes, certains pourraient avoir des difficultés à obtenir un effet tridimensionnel même en regardant des épreuves de taille identique. Cela pourrait être particulièrement difficile si les images sont soit très petites soit très grandes. Essayez des tailles différentes jusqu'à obtenir l'effet désiré.



- Ne regardez jamais le soleil directement à travers la visionneuse 3D.
- Ne laissez jamais la visionneuse 3D exposée en plein soleil sous peine de provoquer un incendie.

• Exemple d'une image 3D



4

Prise de vue

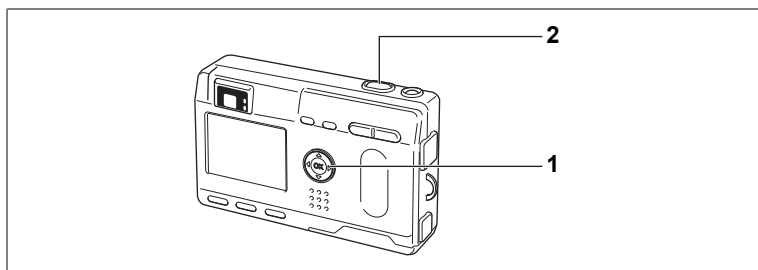

**P** Picture Mode USER

## Prise de vue en continu (Mode de prise de vue en continu)

Les photos sont prises en continu tant que le déclencheur est pressé.

**1** Pressez le bouton de navigation (▲) pour afficher sur le moniteur ACL.

**2** Pressez le déclencheur.

Les photos sont prises en continu aussi longtemps que le déclencheur est enfoncé. La prise de vue s'arrête au relâchement du déclencheur.

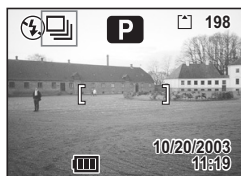

Lecture des images p.24



- Vous pouvez poursuivre la prise de vue jusqu'à ce que la carte mémoire SD/MultiMediaCard soit pleine.
- L'intervalle varie en fonction des réglages [Pixels enreg.] et [Niveau qualité].



- Le flash ne se décharge pas en mode de prise de vue en continu.
- La prise de vue en continu n'est pas disponible pour les modes séquences vidéo, assistance panoramique et images 3D.

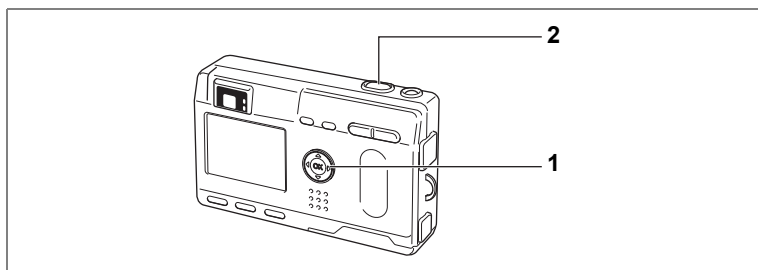

**P** Picture Mode USER

## Utilisation du retardateur

Le déclenchement intervient 10 secondes après la pression du déclencheur.

- 1** Pressez le bouton de navigation (▲) en mode capture pour faire apparaître sur le moniteur ACL.
- 2** Pressez le déclencheur.

Le retardateur est activé et le témoin du retardateur s'allume. La photo est prise environ 3 secondes après le début du clignotement du témoin du retardateur.



- Si vous mettez le moniteur ACL sous tension, le décompte des secondes s'affiche.
- Pour annuler le retardateur, pressez le bouton de navigation ou le bouton de menu lorsque le décompte des secondes s'affiche.
- En mode image 3D, les première et deuxième photographies seront prises avec le retardateur enclenché.

Lecture des images fixes p.24  
Prise de vue de type auto-portrait p.54

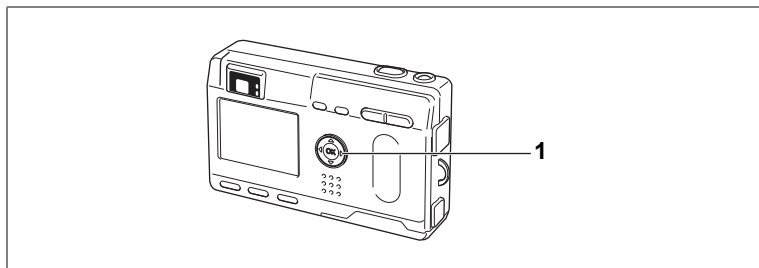

**P** Picture Mode USER

## Commande à distance (en option)

4 Il est possible de prendre des photos à l'aide de la commande à distance F (en option).

Prise de vue

### 1 **Pressez le bouton de navigation (▲) en mode capture pour faire apparaître (i<sub>ss</sub>) sur le moniteur ACL.**

Le témoin du retardateur clignote et l'appareil est prêt à photographier.

### 2 **Pressez le déclencheur de la commande à distance.**

Le témoin du retardateur clignote rapidement et la photo est prise dans un délai de trois secondes environ.



Lecture des images p.79



- Il est possible d'utiliser les boutons de l'appareil de manière identique.
- Veillez à respecter une distance maximale de 4 mètres entre la commande à distance et la partie frontale de l'appareil.
- Pour prendre une photo immédiatement après avoir pressé le déclencheur sur la commande à distance, pressez le bouton de navigation à l'étape 1 pour afficher sur le moniteur ACL.
- Vous pouvez utiliser la commande à distance E (en option) pour faire fonctionner le zoom.

### • **Durée de vie de la pile de la télécommande**

La télécommande peut émettre environ 30 000 signaux. S'il faut changer la batterie, contactez le service après-vente Pentax le plus proche. (Le changement de batterie est facturé.)



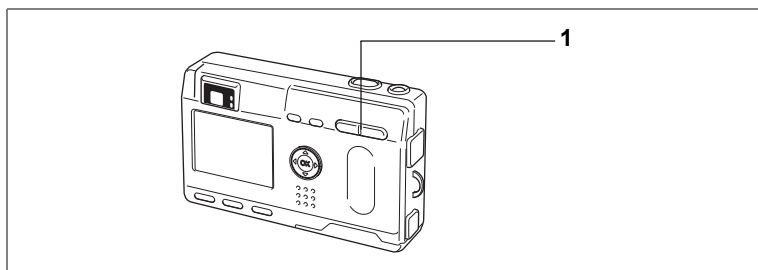

**P** Picture Mode USER

## Utilisation du zoom

Vous pouvez utiliser le zoom pour prendre des photos en mode télé ou grand angle.

### 1 Pressez la commande du zoom en mode capture.

- ⬆ : agrandit la taille du sujet
- ⬆⬆ : réduit la taille du sujet

La désactivation de la fonction du zoom numérique permet d'agrandir les photos jusqu'à 3 fois à l'aide du zoom numérique.

L'activation du zoom numérique permet d'agrandir l'image jusqu'à 12 fois.

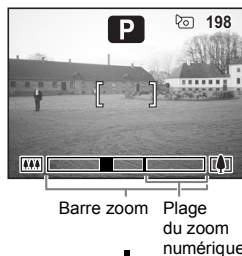

Lorsque le zoom numérique est activé

Sauvegarde de la position du zoom p.74



Vous ne pouvez pas utiliser le zoom optique en mode séquences vidéo.

4

Prise de vue

## Activation de la fonction du zoom numérique

### 1 En mode capture, appuyez sur le bouton MENU.

Le menu [ Param. capture] apparaît.

### 2 Pressez le bouton de navigation (▲▼) pour sélectionner [Zoom numérique].

### 3 Sélectionnez [Oui] à l'aide du bouton de navigation (◀▶).

### 4 Pressez le bouton de confirmation.

L'appareil est prêt à photographier.

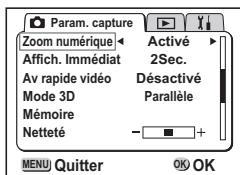

- Lors de la mise hors tension du moniteur ACL, le zoom numérique s'éteint même s'il a été activé.
- Si [Allongeant] a été sélectionné pour le filtre numérique, vous ne pouvez pas utiliser le zoom numérique.

4



Lorsque vous utilisez la fonction de zoom numérique, la mise au point de l'objet doit s'effectuer à l'aide du moniteur ACL.

Sauvegarde du réglage de la fonction du zoom numérique  
p.74

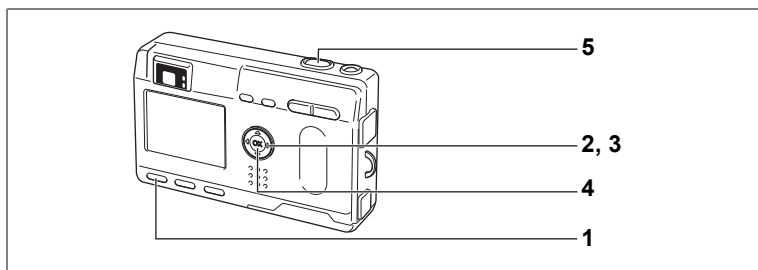

## Prise de vue vidéo en mode intervalle (Vidéo en avance rapide)

Ce mode vous permet de réaliser des séquences vidéo à une fréquence de prise de vue retardée de manière à ce que l'action semble accélérée lors de la lecture de la séquence vidéo. Cette fonction est utile pour enregistrer l'éclosion d'une fleur, etc.

- 1** **Pressez le bouton MENU en mode séquences vidéo.**  
Le menu [Param. capture] apparaît.
- 2** **Pressez le bouton de navigation (▼) pour sélectionner [Av rapide vidéo].**
- 3** **Choisissez [Arrêt (×1)], [×2], [×5], [×10], [×20], [×50] ou [×100] à l'aide du bouton de navigation (◀ ▶).**
- 4** **Pressez le bouton de confirmation.**
- 5** **Pressez le déclencheur.**  
La prise de vue en mode vidéo en avance rapide démarre.



- Arrêt (×1) est le réglage normal pour les séquences vidéo (15 vues par seconde). Chaque fois que ×2 ou ×5 est sélectionné, le nombre de vues par seconde est réduit de 1/2 ou 1/5.
- Étant donné que les séquences vidéo sont normalement lues à la fréquence de 15 vues par seconde, les séquences réalisées à ×2 sont lues deux fois plus vite et celles réalisées à ×5 sont lues cinq fois plus vite.
- Le son ne peut pas être enregistré.

Mode séquences vidéo p.56

## Sauvegarde des réglages (Mémoire)

### Sauvegarde des éléments du menu (Mémoire)

Il est possible de sauvegarder les réglages pour les conserver après mise hors tension de l'appareil. La sélection de  [Oui] permet de sauvegarder les réglages tels qu'ils étaient juste avant que l'appareil ne soit éteint.

Les paramètres retournent aux valeurs par défaut si  [Arrêt] est sélectionné.

Paramètre	Description	Réglage par défaut
Flash	Le réglage du mode flash sur le bouton # est sauvegardé.	<input checked="" type="checkbox"/>
Balance blancs	Le réglage [Balance blancs] du menu [Param. capture] est sauvegardé.	<input type="checkbox"/>
Correction d'exposition	La correction EV est sauvegardée.	<input type="checkbox"/>
Zoom numérique	Le réglage [Zoom numérique] du menu [Param. capture] est sauvegardé.	<input checked="" type="checkbox"/>
Mesure AE	Le réglage [Mesure AE] du menu [Param. capture] est sauvegardé.	<input type="checkbox"/>
Sensibilité	Le réglage [Sensibilité] du menu [Param. capture] est sauvegardé.	<input type="checkbox"/>
Mode mise au point	Le réglage du mode de mise au point est sauvegardé.	<input type="checkbox"/>
Position zoom	Le réglage de la position du zoom est sauvegardé.	<input type="checkbox"/>
MF	Sauvegarde du réglage de mise au point manuelle.	
AFFICHAGE	Le mode d'affichage du moniteur ACL est sauvegardé.	<input type="checkbox"/>
Fichier #	Le numéro du fichier est sauvegardé. La numérotation se poursuit consécutivement en cas d'utilisation d'une nouvelle carte mémoire SD/Multimedia.	<input checked="" type="checkbox"/>



- Les éléments du menu non inclus dans [Mémoire] sont sauvegardés dans les réglages sélectionnés sur les menus pour chaque fonction à la mise hors tension de l'appareil.
- Le réglage de la position du zoom dans la plage de zoom numérique ne sera pas sauvegardé même si Oui est affecté à [Position zoom] dans [Mémoire].
- [Mémoire] peut être défini séparément en mode utilisateur et dans les autres modes de prise de vue.

- 1 En mode capture, appuyez sur le bouton MENU.
- 2 Sélectionnez [Mémoire] à l'aide du bouton de navigation (▲▼).
- 3 Pressez le bouton de navigation (▶).  
Le menu [Mémoire] s'affiche.

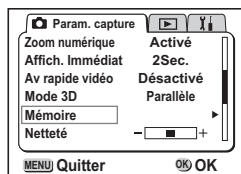

- 4 Sélectionnez le paramètre à l'aide du bouton de navigation (▲▼).
- 5 Appuyez sur le bouton de navigation (◀▶) pour sélectionner  [Oui] ou  [Arrêt].
- 6 Appuyez deux fois sur le bouton de confirmation.  
L'appareil est prêt à photographier.

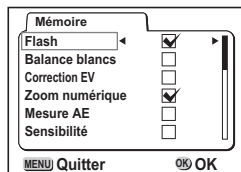

## Enregistrement des fonctions en mode utilisateur

Les fonctions définies avec le mode capture réglé sur utilisateur seront enregistrées en mode utilisateur.

### • Fonctions enregistrées en mode utilisateur

Paramètres enregistrés en mode utilisateur	Réglage par défaut	Page
Mode du flash	Auto	p.39
Mode d'entraînement	Normale	p.68~70
Mode de mise au point	Autofocus	p.36
Position de la mise au point manuelle	Infini	p.38
Pixels enregistrés	2304×1728	p.41
Qualité	★★	p.42
Balance des blancs	AWB (auto)	p.43
Zone de m.a.p.	Multiple	p.45
Mesure AE	☉ (Multizone)	p.46
Sensibilité	Auto	p.47
Zoom numérique	Oui	p.71
Affichage immédiat	1 s	p.48
Mémoire mode	Tous Oui	p.74
Netteté	Normale	p.49
Saturation	Normale	p.50
Contraste	Normale	p.51
Réglages Fn	Correction d'exposition	p.106

## Enregistrement et lecture

### Enregistrement de son (Mode dictaphone)

Vous pouvez enregistrer du son. Le temps d'enregistrement est indiqué sur le moniteur ACL en fonction de l'espace disponible sur la carte mémoire SD/MultiMediaCard.

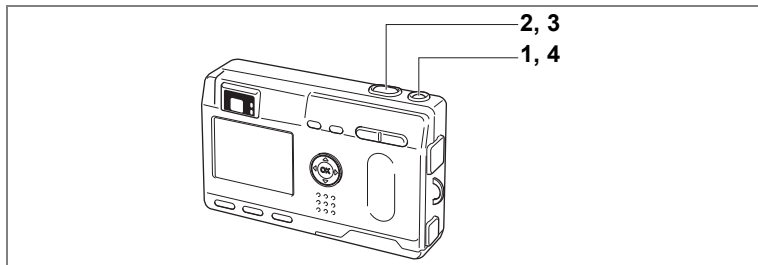

#### 1 **Pressez l'interrupteur général pendant plus de 2 secondes.**

Le témoin de l'interrupteur général est rouge.

Le temps d'enregistrement est indiqué sur le moniteur ACL.

1 Temps d'enregistrement restant

2 Temps d'enregistrement

#### 2 **Pressez le déclencheur.**

L'enregistrement démarre. Les témoins du retardateur et d'état du flash s'allument pendant l'enregistrement.

#### 3 **Pressez le déclencheur.**

L'enregistrement s'arrête. Le temps d'enregistrement restant apparaît.

#### 4 **Pour quitter le mode dictaphone, mettez l'appareil hors tension.**

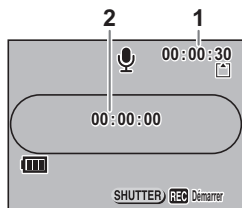

- Lorsque vous pressez l'interrupteur général, l'objectif sort puis se rétracte immédiatement et l'appareil passe en mode dictaphone.
- Le son est enregistré en fichiers mono WAVE.
- Le microphone se trouve à l'avant de l'appareil. Placez l'appareil de manière à obtenir la meilleure qualité sonore.
- Un index peut être ajouté par pression du bouton MENU lors de l'enregistrement.
- Lorsque l'on appuie sur le déclencheur pendant plus d'1 seconde après le démarrage de l'enregistrement, celui-ci se poursuit aussi longtemps que le bouton est enfoncé et s'arrête lorsque le bouton est relâché.

## Lecture du son

Vous pouvez lire l'enregistrement que vous venez de faire en mode dictaphone.

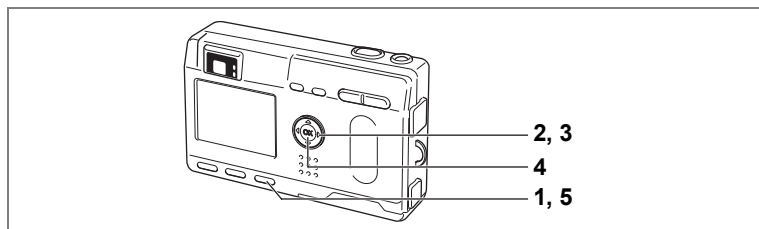

- 1 Accédez au mode dictaphone puis pressez le bouton de lecture.**
- 2 Sélectionnez l'enregistrement que vous souhaitez lire à l'aide du bouton de navigation (◀▶).**
- 3 Pressez le bouton de navigation (▲).**  
La lecture démarre.

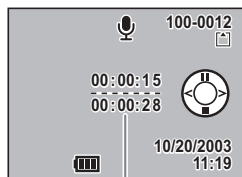

Temps d'enregistrement  
du fichier

- **En mode lecture, il est possible d'effectuer les opérations suivantes.**

Bouton de navigation (▲)

Marque une pause dans la lecture  
Pressez à nouveau pour reprendre  
la lecture

S'il n'y a pas d'index enregistrés :

Bouton de navigation (◀)

Revient en arrière de 5 secondes

Bouton de navigation (▶)

Avance de 5 secondes

Si des index sont enregistrés :

Bouton de navigation (◀)

Lit à partir des données précédentes

Bouton de navigation (▶)

Lit à partir des données suivantes

Commande du zoom/☒/Q (▲) Augmente le volume

Commande du zoom/☒/Q (▼) Réduit le volume

- 4 Pressez le bouton de confirmation.**  
La lecture se termine.
- 5 Appuyez sur le bouton de lecture.**  
L'appareil passe en mode dictaphone.

## Ajout d'un message vocal

Vous pouvez ajouter un message vocal à une image capturée.

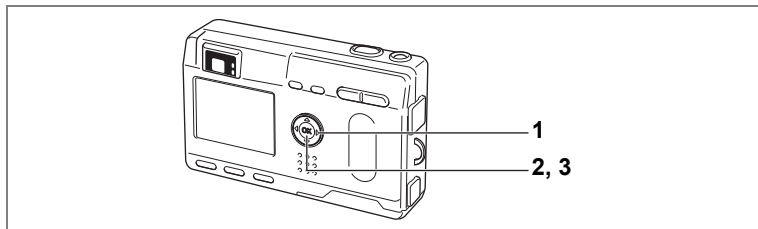

- 1 Accédez au mode lecture et choisissez l'image à laquelle vous souhaitez ajouter un message vocal à l'aide du bouton de navigation (◀ ▶).**

L'écran de message vocal s'affiche sur le moniteur ACL pendant l'affichage de la photographie.



- 2 Pressez le bouton de confirmation.**

L'enregistrement commence et peut durer 30 secondes au maximum.

- 3 Pressez le bouton de confirmation.**

L'enregistrement s'arrête.



- Un message vocal ne peut pas être ajouté à une image qui dispose déjà d'un message vocal.
-  apparaît à l'écran lorsqu'un message vocal est ajouté.



Un message vocal ne peut pas être ajouté à des images protégées (Ⓞ).

### Réglage de la fonction d'enregistrement de message vocal sur [Arrêt]

- 1 Sélectionnez [Enregistrer message vocal] dans le menu lecture.**
- 2 Sélectionnez [Arrêt] à l'aide du bouton de navigation (◀ ▶).**
- 3 Pressez le bouton de confirmation.**  
() disparaît).



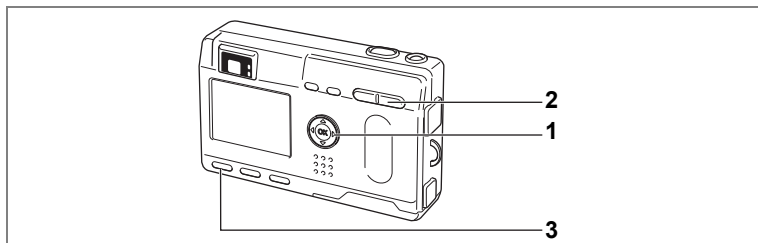

### Lecture des images fixes

Reportez-vous à “Lecture des images” (p.24) ou “Lecture des images précédentes ou suivantes” (p.24).

### Lecture zoom

Vous pouvez afficher des images grossies jusqu'à un maximum de 4 fois. Un guide de fonctionnement apparaît sur le moniteur ACL pendant le grossissement. (Le grossissement varie en fonction du nombre de pixels enregistrés.)

**1 Accédez au mode lecture et choisissez l'image que vous désirez grossir à l'aide du bouton de navigation (◀▶).**

**2 Pressez ▲/Q sur la commande du zoom/📷/Q.**

L'image est grossie (de 1× à 4×). Si vous maintenez (▲) enfoncé, le grossissement de l'image change en permanence.

- Lorsque l'image grossie est affichée à l'écran, il est possible d'effectuer les opérations suivantes.



Bouton de navigation (▲▼◀▶) : Déplace la position de grossissement

Commande du zoom/📷/Q (▲) : Agrandit la taille de l'image

Commande du zoom/📷/Q (▼) : Réduit la taille de l'image

Bouton d'affichage : Active/désactive les repères

**3 Appuyez sur le bouton MENU.**

La lecture zoom est désactivée.



- Il n'est pas possible de grossir les séquences vidéo.
- Si l'appareil est mis sous tension en mode lecture seule, une pression sur le bouton de lecture ne permettra pas de passer en mode capture. Mettez l'appareil photo hors tension puis à nouveau sous tension.

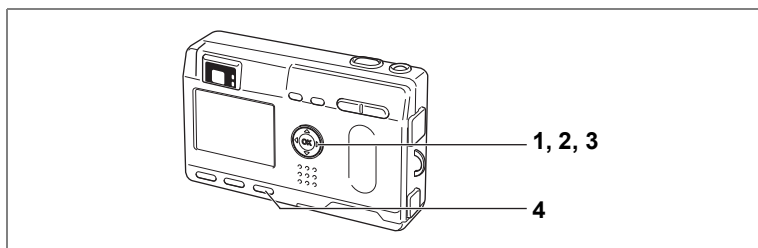

## Lecture des séquences vidéo

Vous pouvez lire des séquences vidéo. Un guide de fonctionnement apparaît sur le moniteur ACL pendant la lecture. Vous pouvez en même temps lire l'enregistrement que vous avez effectué en mode dictaphone.

**1 Accédez au mode de lecture et choisissez la séquence vidéo que vous désirez afficher à l'aide du bouton de navigation (◀▶).**

**2 Pressez le bouton de navigation (▲).**

La lecture démarre.

- En mode lecture, il est possible d'effectuer les opérations suivantes.

Bouton de navigation (◀) : Lecture arrière

Bouton de navigation (▶) : Lecture avant

Bouton de navigation (▲) : Pause

Bouton d'affichage : Modifie le mode d'affichage

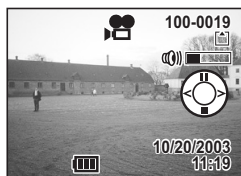

- Lorsque l'appareil est sur pause, il est possible d'effectuer les opérations suivantes.

Bouton de navigation (◀) : Vue précédente

Bouton de navigation (▶) : Vue suivante

Bouton de navigation (▲) : Désactive la fonction pause

Bouton d'affichage : Modifie le mode d'affichage

**3 Pressez le bouton de navigation (▼).**

La lecture de la séquence vidéo s'interrompt.

**4 Appuyez sur le bouton de lecture.**

L'appareil revient en mode capture.

## Affichage du paramétrage de la prise de vue en mode lecture

Les informations de prise de vue peuvent être affichées sur le moniteur ACL. Le bouton d'affichage permet de modifier les informations affichées.

### Affichage activé

Affiche le paramétrage de la prise de vue.

- 1 Icône Memo vocal
- 2 Symbole de protection
- 3 Nom du dossier
- 4 Nom du fichier
- 5 Icône carte/mémoire intégrée
- 6 Guide de fonctionnement du bouton de navigation
- 7 Date et heure de prise de vue
- 8 Symbole de la batterie

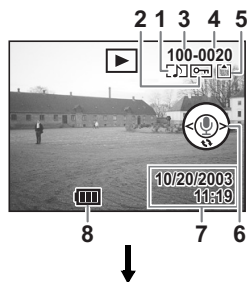

### Affichage histogramme

Affiche la répartition de la luminosité sur l'image. L'axe horizontal indique la luminosité (l'extrémité gauche est plus sombre et l'extrémité droite est plus lumineuse) et l'axe vertical indique les pixels.

- 1 Histogramme
- 2 Pixels enreg.
- 3 Qualité
- 4 Balance des blancs
- 5 Mesure AE
- 6 Sensibilité
- 7 Valeur d'ouverture
- 8 Vitesse d'obturation

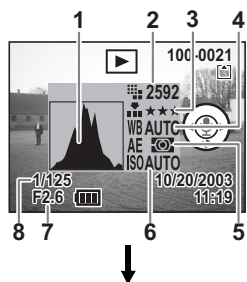

### Affichage désactivé

N'affiche pas le paramétrage de la prise de vue.

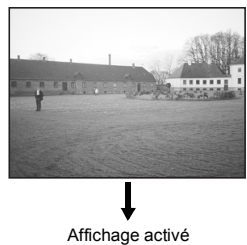

Affichage activé

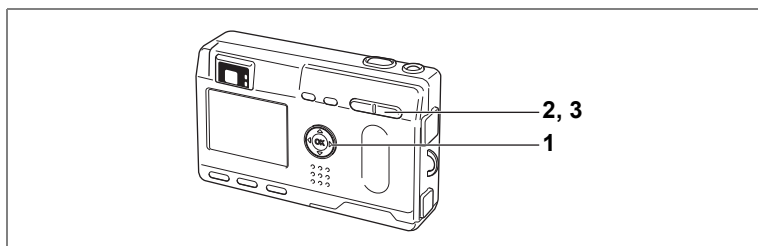

## Affichage neuf images

Il est possible d'afficher neuf images à la fois.

- 1 Accédez au mode lecture et choisissez une image à l'aide du bouton de navigation (◀ ▶).**
- 2 Pressez sur la commande du zoom /Q.**

L'appareil affiche 9 images, l'image sélectionnée se trouvant au centre. Choisissez une image à l'aide du bouton de navigation (▲ ▼ ◀ ▶).

Lorsque 10 images ou plus ont été enregistrées, sélectionnez une image dans la colonne de gauche et appuyez sur le bouton de navigation (◀) pour afficher les 9 images précédentes. La sélection d'une image de la colonne de droite et la pression du bouton de navigation (▶) vous permettent d'afficher les 9 images suivantes.

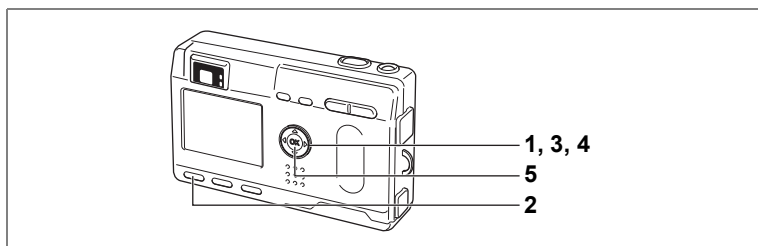

Image sélectionnée

- 3 Pressez sur la commande du zoom /Q.**

L'écran affiche uniquement l'image sélectionnée.

\* Dans le cas de séquences vidéo, l'image sera affichée vue par vue.



## Diaporama

L'appareil affiche toutes les images de la carte mémoire SD/MultiMediaCard en continu.

- 1 Accédez au mode lecture et choisissez l'image à partir de laquelle vous souhaitez lancer le diaporama à l'aide du bouton de navigation (◀▶).**
- 2 Appuyez sur le bouton MENU.**
- 3 Sélectionnez [Diaporama] à l'aide du bouton de navigation (▼).**
- 4 Utilisez le bouton de navigation (◀▶) pour modifier l'intervalle d'affichage.**

Choisissez parmi les valeurs suivantes :  
3 s, 5 s, 10 s, 15 s, 20 s, 25 s, 30 s.

- 5 Pressez le bouton de confirmation.**

L'appareil affiche les images en fonction de l'intervalle défini entre chaque vue.

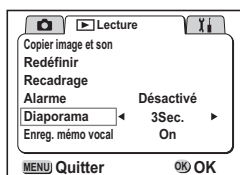

- Si vous pressez le bouton de confirmation durant la lecture en continu, le diaporama s'interrompt.
- Pressez n'importe quel bouton pour relancer le diaporama.
- Les séquences vidéo et les images associées à un message vocal seront lues jusqu'à la fin avant que l'image suivante ne soit lue, indépendamment de l'intervalle de lecture défini.
- Les enregistrements effectués en mode dictaphone ne sont pas lus.

## Effacement des images

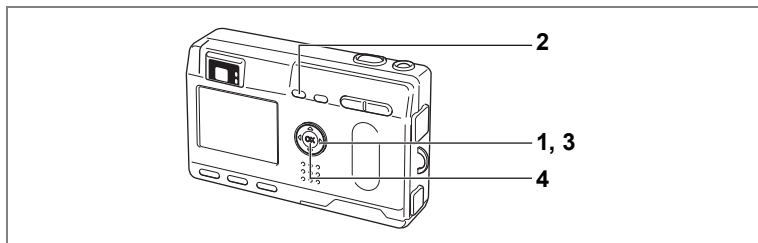

### Effacement d'une seule image ou d'un seul message vocal

- 1** Accédez au mode lecture et choisissez l'image ou le message vocal que vous désirez effacer à l'aide du bouton de navigation (◀▶).
- 2** Appuyez sur le bouton . L'écran Supprimer s'affiche.
- 3** Sélectionnez [Supprimer] à l'aide du bouton de navigation (▲).
- 4** Pressez le bouton de confirmation.



- Il est également possible de supprimer des images en affichage immédiat (p.48).
- Il est impossible d'effacer les images protégées (🔒) (à l'aide du symbole ).
- Si [Effacement rap] a la valeur Oui dans le menu [Y Préférences], l'étape 3 peut être omise.

## Effacement d'un seul message vocal

Si une image comporte un message vocal, vous pouvez effacer le message vocal sans effacer l'image.

- 1 Accédez au mode lecture et choisissez l'image avec le message vocal que vous désirez effacer à l'aide du bouton de navigation (◀ ▶).**
- 2 Appuyez sur le bouton .**  
L'écran Supprimer s'affiche.
- 3 Sélectionnez [Supprimer son]** à l'aide du bouton de navigation (▲).
- 4 Pressez le bouton de confirmation.**



- Sélectionnez [Supprimer] à l'étape 3 ci-dessus pour effacer l'image et le message vocal.

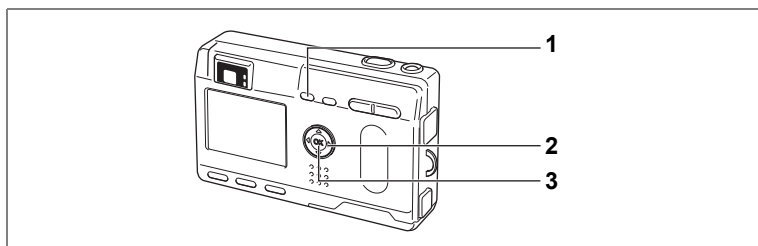



## Effacement de toutes les images

Il est possible d'effacer immédiatement l'ensemble des images et du son.



- Une fois effacées, les images sont définitivement perdues.
- Les images/le son protégés ne peuvent pas être effacés.

- 1 Accédez au mode lecture et pressez deux fois le bouton .**  
L'écran Supprimer tout s'affiche.
- 2 Sélectionnez [Supprimer tout] à l'aide du bouton de navigation (.**
- 3 Pressez le bouton de confirmation.**





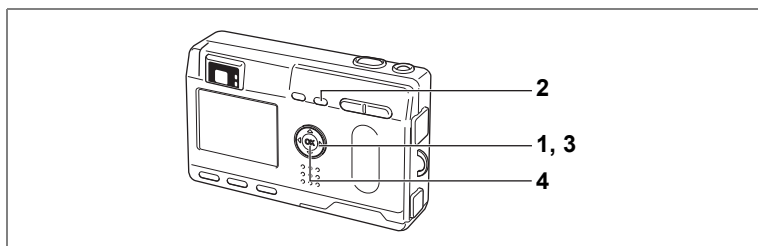



## Protection des images/du son contre l'effacement (Protéger)

Il est possible de prévenir tout effacement d'image/de son accidentel.

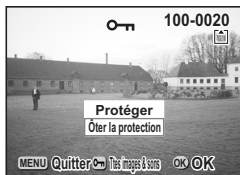
- 1 Accédez au mode lecture et choisissez l'image/le son que vous désirez protéger à l'aide du bouton de navigation (◀▶).**
- 2 Appuyez sur le bouton .**  
L'écran Protéger s'affiche.
- 3 Sélectionnez [Protéger] à l'aide du bouton de navigation (▲).**
- 4 Pressez le bouton de confirmation.**



- Sélectionnez [Ôter la protection] à l'étape 3 pour annuler le réglage de la protection.
- Si l'image est protégée, le symbole  s'affiche à la lecture de l'image/du son.

## Protection de toutes les images

Il est possible de protéger l'ensemble des images.

- 1 Accédez au mode lecture.**
- 2 Appuyez deux fois sur le bouton .**  
L'écran Protéger tout s'affiche.
- 3 Sélectionnez [Protéger] à l'aide du bouton de navigation (▲).**
- 4 Pressez le bouton de confirmation.**



- Sélectionnez [Ôter la protection] à l'étape 3 pour annuler le réglage de la protection sur toutes les images.



Même les images/sons protégés seront effacés en cas de formatage de la carte mémoire SD/MultiMediaCard.

## Visualisation des images sur un écran TV

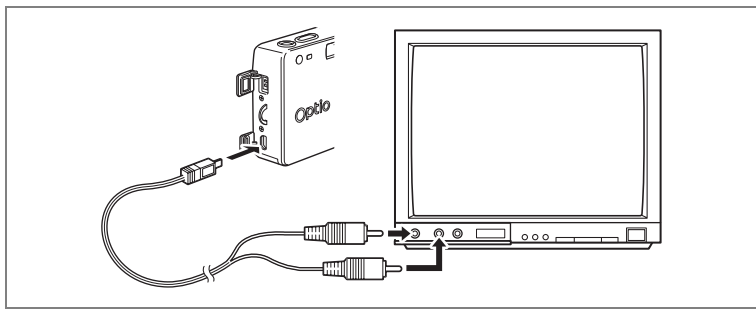

Le câble AV vous permet de visualiser vos images sur un écran de téléviseur ou tout autre équipement à l'aide d'un connecteur IN vidéo. Veillez à ce que le téléviseur et l'appareil soient tous les deux hors tension avant d'effectuer le branchement.

- 1 Ouvrez le cache des ports de l'appareil et connectez le câble AV.
- 2 Branchez l'autre extrémité du câble AV dans la prise d'entrée vidéo et la prise d'entrée audio du téléviseur.
- 3 Mettez le téléviseur et l'appareil sous tension.

Changement du système de sortie vidéo <sup>car</sup> p. 103



Il est recommandé d'utiliser l'adaptateur secteur (optionnel) en cas d'utilisation prolongée de l'appareil. Reportez-vous au mode d'emploi de l'adaptateur.

## Réglage de l'impression (DPOF)

Les images sauvegardées sur la carte mémoire SD/MultiMediaCard peuvent être imprimées sur une imprimante compatible DPOF (Digital Print Order Format) ou dans un laboratoire photo.

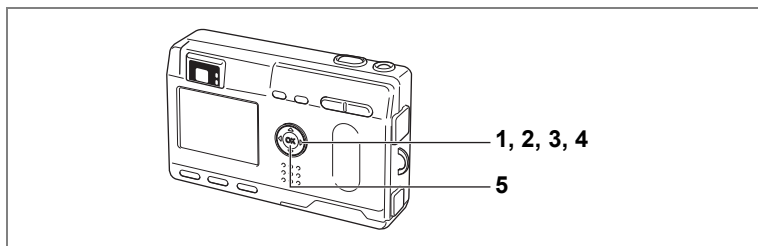

### Impression d'une seule image

Pour chaque image, procédez aux réglages suivants :

- **Exemplaires**  
Permet de définir le nombre d'exemplaires (99 au maximum).
- **Date**  
Permet de faire apparaître ou non la date sur l'impression.

- 1 Accédez au mode lecture puis choisissez l'image pour laquelle vous souhaitez définir les réglages DPOF à l'aide du bouton de navigation (◀ ▶).**
- 2 Pressez le bouton de navigation (▲).**  
Le menu DPOF apparaît.



**3 Utilisez le bouton de navigation (◀▶) pour sélectionner le nombre d'exemplaires puis pressez le bouton de navigation (▼).**

Le cadre se déplace sur [Date].

**4 Le bouton de navigation (◀▶) vous permet de faire apparaître la date sur l'impression si vous le souhaitez.**

- (Oui) : La date est imprimée.
- (Arrêt) : La date n'est pas imprimée.

**5 Pressez le bouton de confirmation.**

Les impressions sont effectuées selon les réglages définis.



- Si les réglages DPOF ont déjà été effectués pour une image, le nombre d'exemplaires déterminé précédemment et le réglage de la date Oui/Arrêt s'affiche.
- Pour annuler les réglages DPOF, affectez la valeur 0 au nombre d'exemplaires et pressez le bouton de confirmation.



- Le réglage de l'impression pour les séquences vidéo et les fichiers uniquement audio est impossible.
- La date peut ne pas être imprimée sur les images selon l'imprimante ou le laboratoire photo même si les réglages DPOF sont effectués.
- Les réglages DPOF ne peuvent pas être effectués sur les images enregistrées dans la mémoire intégrée. Copiez-les sur la carte mémoire SD/Multi-MediaCard (p.95) et procédez aux réglages DPOF.

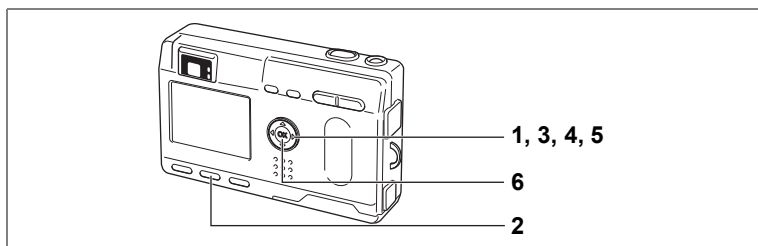

## Impression de toutes les images

- 1** Accédez au mode lecture et pressez le bouton de navigation (▲).
- 2** Pressez le bouton d'affichage.
- 3** Utilisez le bouton de navigation (◀▶) pour sélectionner le nombre d'exemplaires.  
Il est possible d'imprimer jusqu'à 99 exemplaires.
- 4** Pressez le bouton de navigation (▼).  
Le cadre se déplace sur [Date].
- 5** Appuyez sur le bouton de navigation (◀▶) pour sélectionner  [Oui] ou  [Arrêt].  
 (Oui) : La date est imprimée.  
 (Arrêt) : La date n'est pas imprimée.
- 6** Pressez le bouton de confirmation.  
Les impressions sont effectuées selon les réglages définis.



- L'appareil annule le réglage d'images individuelles.
- Lorsque vous indiquez le nombre d'exemplaires dans les réglages DPOF, le nombre s'applique à toutes les images. Avant l'impression, vérifiez si le nombre est correct.
- Cette fonction n'est pas disponible pour les séquences vidéo.

## Édition d'images

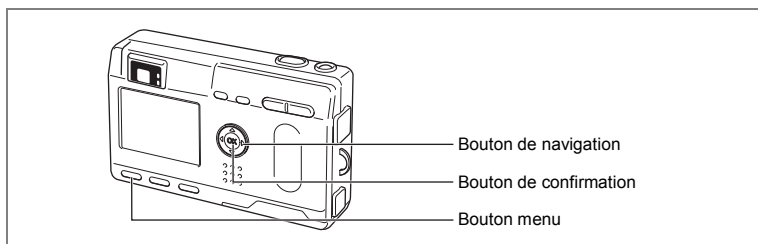

### Changement de la taille de l'image

En modifiant la taille et la qualité d'une image sélectionnée, le fichier sera moins volumineux que l'original. Une fois la taille modifiée, l'image peut être enregistrée comme nouvelle image ou remplacer l'image initiale.

- 1 Appuyez sur le bouton MENU.**
- 2 Pressez le bouton de navigation (►).**  
Le menu [Lecture] apparaît.
- 3 Sélectionnez [Redéfinir] à l'aide du bouton de navigation (▲▼).**
- 4 Pressez le bouton de navigation (►).**  
L'écran Redéfinir s'affiche.
- 5 Choisissez l'image que vous souhaitez redéfinir à l'aide du bouton de navigation (◀►).**
- 6 Pressez le bouton de confirmation.**

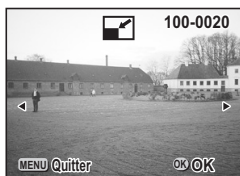

- 7 Sélectionnez [Pixels enreg.] à l'aide du bouton de navigation (◀▶).
- 8 Pressez le bouton de navigation (▼).  
La vue sélectionnée passe en [Niveau qualité].
- 9 Sélectionnez [Niveau qualité] à l'aide du bouton de navigation (◀▶).
- 10 Pressez le bouton de confirmation.
- 11 Sélectionnez [Ecraser] ou [Enregistrer sous] à l'aide du bouton de navigation (▲▼).
- 12 Pressez le bouton de confirmation.  
L'image est reformatée.

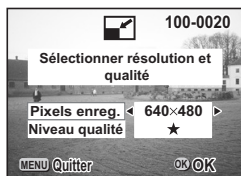

- Il n'est pas possible de reformater les séquences vidéo.
- Vous ne pouvez pas sélectionner un format supérieur à celui de l'image d'origine.

## Recadrage des images

Vous pouvez recadrer une partie d'une image et l'enregistrer comme une image séparée.

- 1 Appuyez sur le bouton MENU.**
- 2 Pressez le bouton de navigation (▶).**  
Le menu [Lecture] apparaît.
- 3 Sélectionnez [Recadrage] à l'aide du bouton de navigation (▲▼).**
- 4 Pressez le bouton de navigation (▶).**  
Image pouvant être recadrée.
- 5 Choisissez l'image que vous désirez recadrer à l'aide du bouton de navigation (◀▶).**
- 6 Pressez le bouton de confirmation.**

L'écran de recadrage s'affiche.

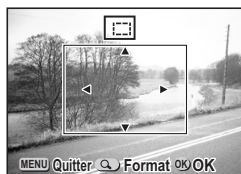

## 7 Rognez l'image.

- Les opérations suivantes peuvent être effectuées à partir de l'écran de recadrage.

Commande du zoom/🔍/🔍 : Change la taille de l'image

Bouton de navigation (▲▼◀▶) : Permet de corriger l'image sur sa partie supérieure ou inférieure, sur la gauche ou sur la droite

Bouton MENU : Revient à l'écran permettant de sélectionner une image à recadrer

## 8 Pressez le bouton de confirmation.

L'image recadrée sera enregistrée comme image séparée avec le même niveau de qualité et les mêmes pixels enregistrés que l'image d'origine.



Il n'est pas possible de recadrer les séquences vidéo.



## Copie des fichiers

Vous pouvez copier des fichiers de la mémoire intégrée vers la carte mémoire SD/MultiMediaCard et vice versa.

Lorsque les fichiers sont copiés de la mémoire intégrée vers les cartes, ils le sont tous en même temps. Lorsqu'ils sont copiés de la carte vers la mémoire intégrée, ils sont vérifiés un par un avant la copie.

- 1 Appuyez sur le bouton MENU.**
- 2 Pressez le bouton de navigation (▶).**  
Le menu [Lecture] apparaît.
- 3 Sélectionnez [Copier image & son] à l'aide du bouton de navigation (▼).**
- 4 Pressez le bouton de navigation (▶).**  
L'écran Copie de fichiers apparaît. Choisissez la méthode de copie que vous souhaitez utiliser.

### Copie de la mémoire intégrée vers la carte mémoire SD/ MultiMediaCard

- 5 Sélectionnez la méthode de copie.**  
Sélectionnez  → **SD** et pressez le bouton de confirmation.  
Tous les fichiers seront copiés vers la carte mémoire SD/MultiMediaCard

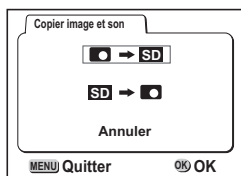

### Copie de la carte mémoire SD/MultiMediaCard vers la mémoire intégrée

- 5 Sélectionnez la méthode de copie.**  
Sélectionnez **SD** →  et pressez le bouton de confirmation.
- 6 Sélectionnez le fichier que vous souhaitez copier à l'aide du bouton de navigation (◀▶).**
- 7 Pressez le bouton de confirmation.**  
Le fichier sélectionné sera copié dans la mémoire intégrée.



- Si un message vocal est associé à l'image, le fichier audio sera copié en même temps que l'image.
- Lorsqu'un fichier est copié de la carte mémoire SD/MultiMediaCard vers la mémoire intégrée, un nouveau nom de fichier lui est attribué.
- Veillez à mettre l'appareil hors tension avant d'insérer ou d'extraire la carte mémoire SD/MultiMediaCard.

### Comment revenir au menu [Y] Préférences]

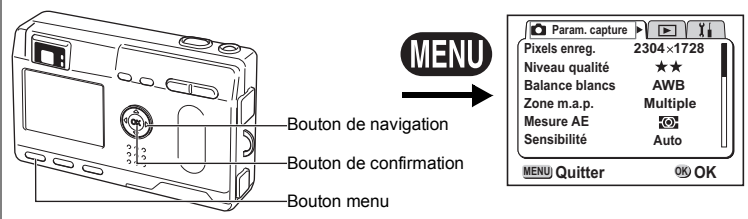

### Formatage d'une carte mémoire SD/MultiMediaCard et de la mémoire intégrée

Le formatage supprimera toutes les données sur la carte mémoire SD/MultiMediaCard si vous en utilisez une et toutes les données dans la mémoire intégrée si aucune carte n'est insérée.



- N'essayez jamais de retirer la carte mémoire SD/MultiMediaCard en cours de formatage : ceci pourrait endommager la carte et la rendre inutilisable.
- Le formatage supprime également les données protégées.

7

Réglages

- 1 Sélectionnez [Formater] à partir du menu [Y] Préférences].**
- 2 Pressez le bouton de navigation (▶).**  
L'écran de formatage s'affiche.
- 3 Sélectionnez [Formater] à l'aide du bouton de navigation (▲).**
- 4 Pressez le bouton de confirmation.**

Le formatage démarre. Dès le formatage terminé, l'appareil est prêt à capturer des images.

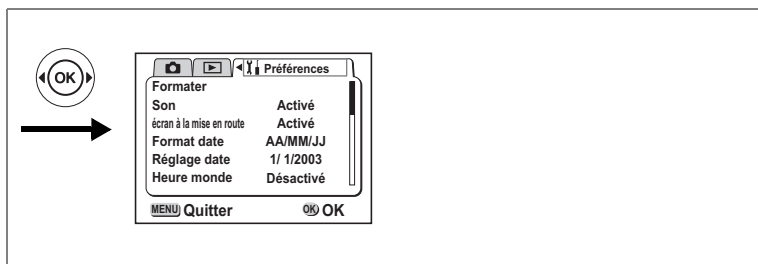

## Changement des réglages sonores

Vous pouvez changer le volume du son de lecture et des sons système ([Son démarrage], [Son obturateur], [Son boutons], [Son mise au point] et [Son retardateur]).

Vous pouvez également modifier le type de chaque son.

### Changement du volume de lecture et des sons système

- 1 Sélectionnez [Volume lecture] à partir du menu **Préférences**.
- 2 Changez le volume à l'aide du bouton de navigation (◀ ▶).
- 3 Pressez le bouton de navigation (▼) pour sélectionner [Volume système].
- 4 Changez le volume à l'aide du bouton de navigation (◀ ▶).
- 5 Appuyez deux fois sur le bouton de confirmation.

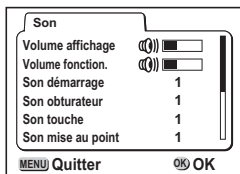

L'appareil est prêt à capturer ou à lire des images.

### Sélection du type de son de mise sous tension, de déclenchement, des boutons, de mise au point et de retardateur

- 1 Sélectionnez [Son démarrage] à partir du menu **Préférences**.
- 2 Choisissez [1], [2], [3] ou [Arrêt] à l'aide du bouton de navigation (◀ ▶).
- 3 Procédez de la même manière pour changer [Son obturateur], [Son boutons], [Son mise au point] et [Son retardateur].
- 4 Appuyez deux fois sur le bouton de confirmation.  
L'appareil est prêt à capturer ou à lire des images.

## Comment revenir au menu [Yi Préférences]

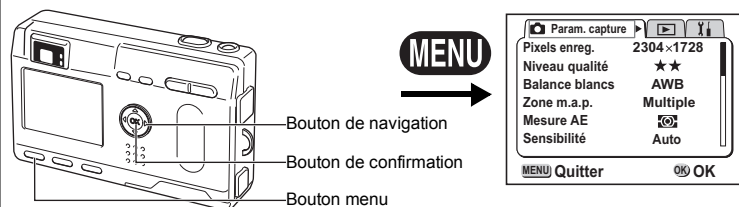

## Changement de l'écran de démarrage

Vous pouvez afficher une image enregistrée avec l'appareil comme écran d'accueil lors de la mise sous tension de l'appareil.

- 1 Sélectionnez [Écran démarrage] à partir du menu [Yi Préférences].**
- 2 Pressez le bouton de navigation (▶).**
- 3 Pressez le bouton d'affichage.**
- 4 Utilisez le bouton de navigation (◀▶) pour choisir l'image que vous souhaitez afficher comme écran de démarrage.**
- 5 Pressez le bouton de confirmation.**
- 6 Utilisez le bouton de navigation (◀▶) pour sélectionner  [Oui] ou  [Arrêt].**

- 7 Appuyez deux fois sur le bouton de confirmation.**

L'appareil est prêt à capturer ou à lire des images.



Une fois l'écran d'accueil défini, il ne sera pas effacé même si l'image d'origine est supprimée ou si la carte mémoire SD/MultiMediaCard est formatée.

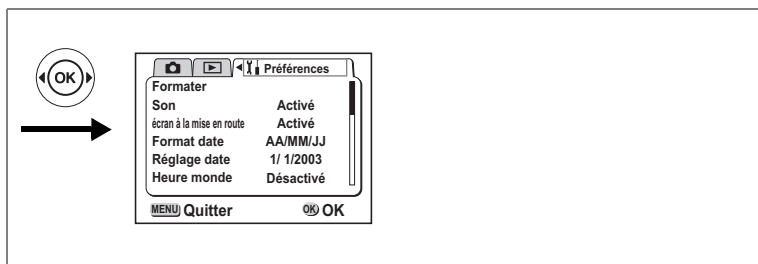

## Réglage du format de la date

Il est possible de changer le format de la date affiché sur l'appareil. Vous avez le choix entre [mm/jj/aa], [jj/mm/aa] ou [aa/mm/jj].

- 1 Sélectionnez [Format date] dans le menu [Yi Préférences].**
- 2 Modifiez le format de la date à l'aide du bouton de navigation (◀ ▶).**
- 3 Pressez le bouton de confirmation.**

L'appareil est prêt à capturer ou à lire des images en utilisant le format de date sélectionné.



Le format selon lequel l'heure est affichée peut être réglé grâce à [Réglage date].

## Comment revenir au menu [⏏ Préférences]

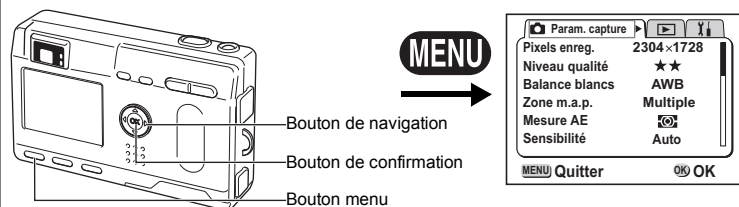

## Changement de la date/heure

Il est possible de modifier les réglages initiaux de la date et de l'heure.

**1 Sélectionnez [Réglage la date] à partir du menu [⏏ Préférences].**

**2 Pressez le bouton de navigation (▶).**

L'écran de la date s'affiche.

Reportez-vous à "Réglage de la date et de l'heure" (p.20) pour connaître la procédure de réglage.

## Réglage de l'heure

La ville et l'heure sélectionnées dans "Réglages initiaux" (p.18) déterminent le réglage de l'heure.

Il est possible d'afficher l'heure d'une ville autre que la ville de référence (Heure) lors de la prise de vue ou de la lecture d'images.

**1 Sélectionnez [Heure] à partir du menu [⏏ Préférences].**

**2 Pressez le bouton de navigation (▶).**

L'écran de l'heure apparaît.



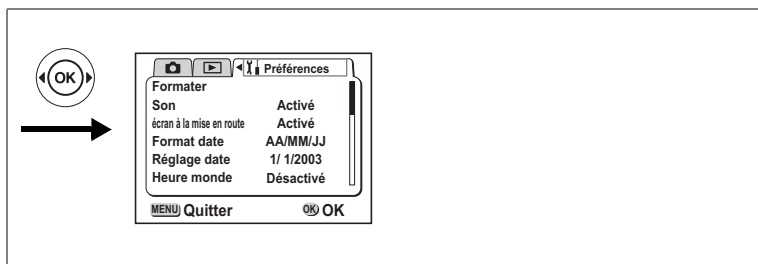

### 3 Activez [] ou [] à l'aide du bouton de navigation (◀▶).

: L'heure du pays sélectionné s'affiche.

: L'heure du pays sélectionné en tant que Heure de référence s'affiche.

### 4 Pressez le bouton de navigation (▼).

Si la ville de New York est sélectionnée comme étant la ville Heure, la ligne en forme de croix se situe à New York sur la carte du monde et ➔ indique l'heure actuelle à New York (NYC).

### 5 Sélectionnez la ville Heure à l'aide du bouton de navigation (◀▶), puis pressez le bouton de navigation (▼).

◀▶ du moniteur ACL se déplace sur (\*).

### 6 Activez (\*) ou désactivez (\*) la fonction [Hor. été] à l'aide du bouton de navigation (◀▶) puis pressez le bouton de navigation (▼).

Le cadre se déplace sur [📍] (Heure de référence).

Modifiez la ville correspondant à l'heure de référence et le réglage relatif à l'horaire d'été à l'aide du bouton de navigation (◀▶).

### 7 Appuyez deux fois sur le bouton de confirmation.

L'appareil est prêt à capturer ou à lire des images en utilisant l'heure de la ville sélectionnée.



Une liste des villes et des noms de code respectifs est fournie en p.110.

## Comment revenir au menu [Y] Préférences]

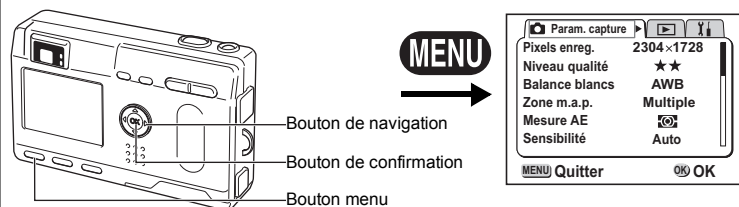

## Changement de la langue d'affichage

Il est possible de changer la langue d'affichage des menus, messages d'erreur, etc.

- 1 Sélectionnez [Langue] à partir du menu [Y] Préférences].**
- 2 Sélectionnez la langue à l'aide du bouton de navigation (◀ ▶).**
- 3 Pressez le bouton de confirmation.**

L'appareil est prêt à capturer ou à lire des images.



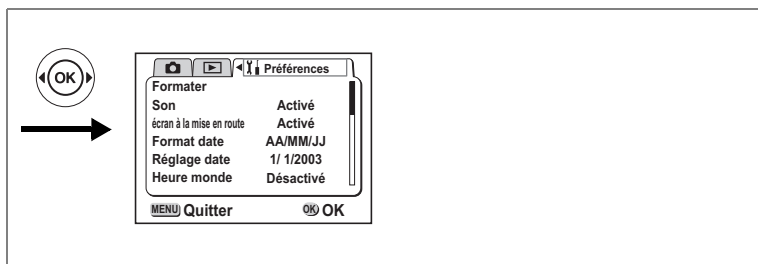

## Changement du système de sortie vidéo

L'appareil permet de régler le système de sortie vidéo (NTSC ou PAL) pour la visualisation des images sur un écran de téléviseur.

- 1 Sélectionnez [Sortie vidéo] à partir du menu [Yi Préférences].**
- 2 Utilisez le bouton de navigation (◀ ▶) pour modifier le système de sortie vidéo.**
- 3 Pressez le bouton de confirmation.**

L'appareil est prêt à capturer ou à lire des images.

## Comment revenir au menu [Yi Préférences]

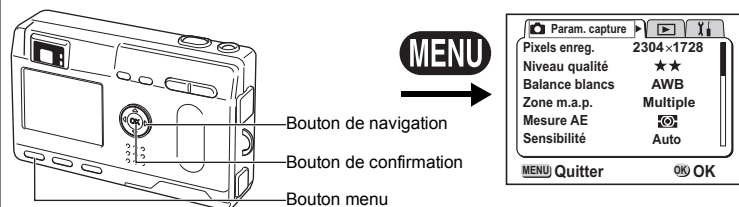

## Temps de mise en veille

Il est possible de régler l'appareil de telle sorte que le moniteur ACL s'éteigne automatiquement en cas de non-utilisation pendant une durée prédéfinie.

- 1 Sélectionnez [Tps mise veille] à partir du menu [Yi Préférences].**
- 2 Choisissez entre [30sec], [1min], [2min] et [Arrêt] à l'aide du bouton de navigation (◀▶).**
- 3 Pressez le bouton de confirmation.**  
L'appareil est prêt à capturer ou à lire des images.



L'appareil ne permet pas cette fonction en mode lecture ou lorsque le câble USB est branché.

7

## Réglage de la mise hors tension automatique

Il est possible de régler l'appareil de façon à ce qu'il se mette hors tension automatiquement en cas de non-utilisation pendant une durée prédéfinie.

- 1 Sélectionnez [Arrêt auto] à partir du menu [Yi Préférences].**
- 2 Choisissez entre [3min], [5min] et [Arrêt] à l'aide du bouton de navigation (◀▶).**
- 3 Pressez le bouton de confirmation.**  
L'appareil est prêt à capturer ou à lire des images.



- L'écran de menu s'éteint 1 minute après la dernière opération.
- La fonction mise hors tension automatique ne fonctionnera pas lorsque le câble USB est branché.

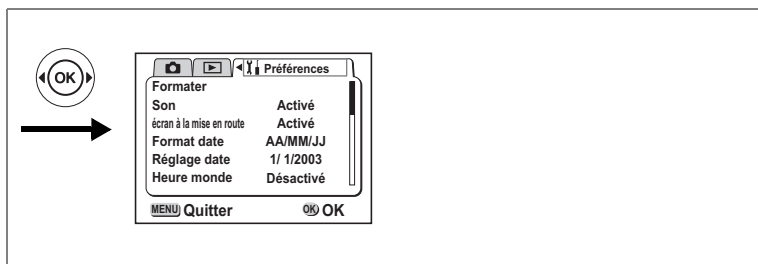

## Réglage de la fonction de suppression rapide

Lorsque la valeur Oui est affectée à la fonction suppression rapide, l'écran de suppression apparaîtra lorsque [Supprimer] ou [Supprimer tout] est sélectionné.

- 1 Sélectionnez [Effacement rap] à partir du menu [Yi Préférences].**
- 2 Sélectionnez [Oui] ou [Arrêt] à l'aide du bouton de navigation (◀▶).**
- 3 Pressez le bouton de confirmation.**  
L'appareil est prêt à capturer ou à lire des images.

## Réglage de la fonction zoom rapide

Lorsque la fonction de zoom rapide est activée, les images peuvent être affichées à leur grossissement maximum en appuyant simplement une seule fois sur la commande de zoom pendant la lecture zoom.

- 1 Sélectionnez [Zoom rapide] à partir du menu [Yi Préférences].**
- 2 Sélectionnez [Oui] ou [Arrêt] à l'aide du bouton de navigation.**
- 3 Pressez le bouton de confirmation.**  
L'appareil est prêt à capturer ou à lire des images.

## Comment revenir au menu [Yi]

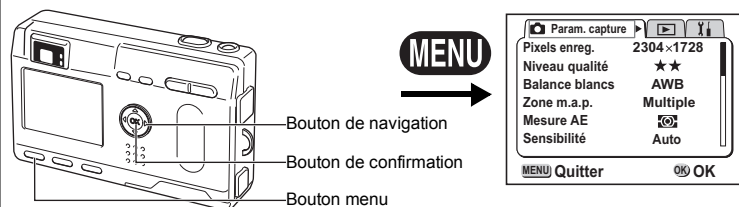

## Enregistrement des fonctions

Vous pouvez enregistrer les fonctions que vous utilisez le plus fréquemment sur le bouton de navigation (◀▶). Les fonctions peuvent être définies directement par simple pression du bouton de navigation (◀▶), sans affichage du menu [Param. capture].

### Enregistrement d'une fonction

- 1 Sélectionnez [Réglage Fn] à partir du menu [Yi Préférences].**
- 2 Choisissez la fonction que vous souhaitez enregistrer à l'aide du bouton de navigation (◀▶).**
- 3 Pressez le bouton de confirmation.**

L'appareil est prêt à capturer ou à lire des images.

7

Réglages



- Une seule fonction peut être enregistrée sur chaque touche du bouton de navigation (◀▶).
- Vous avez le choix parmi 12 fonctions :
- Pixels enreg., Niveau qualité, Balance blancs, Zone m.a.p., Mesure AE, Sensibilité, Affich. immédiat, Av rapide vidéo, Netteté, Saturation, Contraste et Correction EV.

### Recherche d'une fonction

- 1 Pressez le bouton de navigation (◀▶).**

La fonction est rappelée.

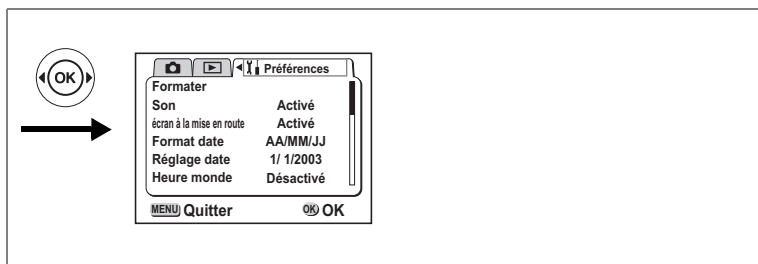

## Réinitialisation des réglages par défaut (Réinitial.)

Il est possible de réinitialiser tous les paramètres autres que la date et l'heure, la langue, la ville heure, l'alarme.

- 1** Sélectionnez [Réinitial.] à partir du menu [Préférences].
- 2** Pressez le bouton de navigation (►).  
L'écran de réinitialisation apparaît.
- 3** Sélectionnez [Réinitial.] à l'aide du bouton de navigation (▲).
- 4** Pressez le bouton de confirmation.  
L'appareil est prêt à capturer ou à lire des images.

## Réglage de l'alarme

Il est possible de régler la sonnerie de l'alarme à une heure prédéfinie avec affichage d'une image sélectionnée.

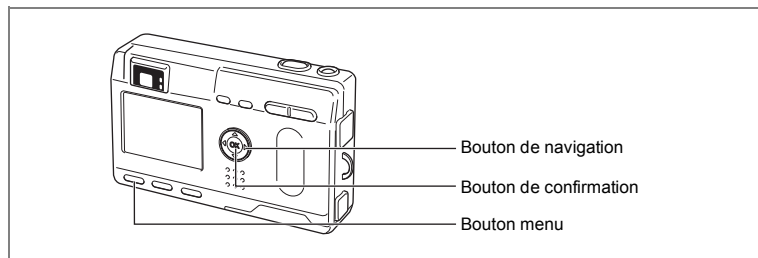

### Vérification de l'avertissement sonore/alarme

- 1 Appuyez sur le bouton MENU.**
- 2 Pressez le bouton de navigation (►).**  
Le menu [Lecture] apparaît.
- 3 Pressez le bouton de navigation (▲▼) pour sélectionner [Alarme].**
- 4 Pressez le bouton de navigation (►).**  
La liste des alarmes apparaît.  
Les alarmes actives sont indiquées par .
- 5 Appuyez deux fois sur le bouton de confirmation.**  
L'activation d'une alarme entraîne la mise hors tension de l'appareil, le réglage de l'alarme restant conservé dans l'appareil.

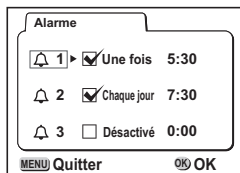

### Réglage de l'alarme

- 1 Appuyez sur le bouton MENU.**
- 2 Pressez le bouton de navigation (►).**  
Le menu [Lecture] apparaît.
- 3 Pressez le bouton de navigation (▲▼) pour sélectionner [Alarme].**

#### 4 Pressez le bouton de navigation (▶).

La liste des alarmes apparaît.

#### 5 Pressez le bouton de navigation (▲▼) pour sélectionner une alarme entre 1 et 3.

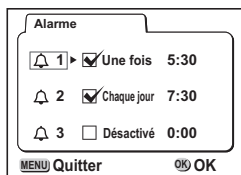

#### 6 Pressez le bouton de navigation (▶).

L'écran permettant de régler le mode et l'heure de l'alarme apparaît.

Bouton de navigation (◀▶) : sélectionne le paramètre.

Bouton de navigation (▲▼) : modifie les réglages.

#### 7 Pressez le bouton d'affichage.

#### 8 Pressez le bouton de navigation (◀▶) pour sélectionner l'image à afficher lorsque l'alarme sonne.

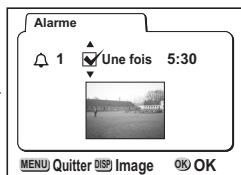

#### 9 Pressez le bouton de confirmation.

#### 10 Pressez 3 fois le bouton de confirmation.

L'appareil s'éteindra.

### Mise hors tension de l'alarme

Lorsque l'appareil est hors tension, l'alarme retentit pendant une minute lorsque l'heure définie pour son déclenchement est atteinte.

L'appareil s'éteint automatiquement lorsque l'alarme s'arrête.



Pour arrêter l'alarme, appuyez sur n'importe quel bouton.



L'alarme ne se déclenche pas si l'appareil est sous tension.

## Annexe

### Liste des noms de ville

Reportez-vous à la liste des noms de ville et de code pour régler l'heure.

Code	Noms de villes	Code	Noms de villes
TYO	Tokyo	JNB	Johannesburg
GUM	Guam	IST	Istanbul
SYD	Sydney	CAI	Le Caire
NOU	Nouméa	JRS	Jérusalem
WLG	Wellington	MOW	Moscou
AKL	Auckland	JED	Djeddah
PPG	Pago pago	THR	Téhéran
HNL	Honolulu	DXB	Dubaï
ANC	Anchorage	KHI	Karachi
YVR	Vancouver	KBL	Kaboul
SFO	San Francisco	MLE	Malé
LAX	Los Angeles	DEL	Delhi
YYC	Calgary	CMB	Colombo
DEN	Denver	KTM	Katmandou
MEX	Mexico	DAC	Dacca
CHI	Chicago	RGN	Rangoon
MIA	Miami	BKK	Bangkok
YTO	Toronto	KUL	Kuala Lumpur
NYC	New York	VTE	Vientiane
SCL	San Diego	SIN	Singapour
CCS	Caracas	PNH	Phnom Penh
YHZ	Halifax	SGN	Ho Chi Minh
BUE	Buenos Aires	JKT	Djakarta
SAO	São Paulo	HKG	Hong Kong
RIO	Rio de Janeiro	PER	Perth
MAD	Madrid	BJS	Pékin
LON	Londres	SHA	Shanghai
PAR	Paris	MNL	Manille
MIL	Milan	TPE	Taipei
ROM	Rome	SEL	Séoul
BER	Berlin	ADL	Adelaïde



## Accessoires optionnels

Différents accessoires dédiés sont disponibles pour cet appareil.

Adaptateur secteur D-AC8

Câble USB I-USB7

Câble AV I-AVC7

Étui O-CC8

Courroie O-ST5

Télécommande E

Télécommande F

Batterie lithium-ion rechargeable (D-LI8)

Chargeur de batterie D-BC8

## Messages









Des messages du type de ceux présentés ci-dessous peuvent s'afficher sur le moniteur ACL au cours de l'utilisation de l'appareil.

Carte mémoire pleine Mémoire interne pleine	La carte mémoire SD/MultiMediaCard ou la mémoire intégrée est pleine et aucune autre image ne peut être enregistrée. Introduisez une nouvelle carte mémoire SD/MultiMediaCard ou supprimez des images. (p.16, p.84) Modifiez la qualité/résolution et réessayez. (p.92, p.94)
Aucun son/image	Il n'y a pas d'images ou de son sur la carte mémoire SD/MultiMediaCard ou dans la mémoire intégrée.
Impossible d'afficher cette image/d'émettre ce son	Vous essayez de lire une image dans un format non supporté par l'appareil. Il se peut qu'un autre type d'appareil ou ordinateur puisse permettre de l'afficher.
Batterie épuisée	La batterie est épuisée. Rechargez-la ou remplacez-la par une batterie rechargée. (p.12)
Erreur carte mémoire	La carte mémoire SD/MultiMediaCard présente un problème qui empêche toute prise de vue ou lecture. Essayez l'affichage sur un écran d'ordinateur.
Cette carte n'est pas formatée	La carte mémoire SD/MultiMediaCard insérée n'est pas formatée ou l'a été sur un PC ou autre périphérique et n'est pas compatible avec cet appareil. (p.96)
Enregistrement des données en cours	L'image est enregistrée sur la carte mémoire SD/MultiMediaCard. Les réglages de protection ou DPOF sont en cours de modification.
Formatage...	La carte mémoire SD/MultiMediaCard ou la mémoire intégrée est en cours de formatage.

Suppression	L'image est en cours de suppression
Le dossier ne peut être créé	Le numéro de fichier le plus élevé a été attribué à une image et aucune autre image ne peut être enregistrée. Introduisez une nouvelle carte mémoire SD/MultiMediaCard ou formatez la carte mémoire SD/MultiMediaCard ou la mémoire intégrée. (p.96)
Batterie épuisée, l'image n'est pas enregistrée	La batterie est épuisée. L'image que vous venez de capturer n'a pas été enregistrée. Rechargez-la ou remplacez-la par une batterie rechargée.
Erreur de compression	La compression de l'image que vous avez capturée a échoué. Modifiez les niveaux de pixels enregistrés ou de qualité et reprenez une photo.
Enregistrement des données en cours	L'image animée est en cours d'enregistrement.
Protéger tous les sons/ images	L'image que vous tentez de supprimer est protégée.
Avertissement sonore activé	L'alarme a été activée.

## Problèmes de prise de vue

Incident	Cause	Solution
Impossible de mettre l'appareil sous tension	La batterie n'est pas installée dans l'appareil	Assurez-vous de la présence de la batterie dans l'appareil.
	La batterie n'est pas en place correctement	Vérifiez la position de la batterie. Le symbole (▲) doit se trouver du côté du dos de l'appareil. (p.13)
	La batterie est faible	Installez la batterie rechargée ou utilisez un adaptateur secteur.
Aucune image sur le moniteur ACL	Le moniteur ACL est désactivé	Pressez le bouton d'affichage (Display) pour allumer le moniteur ACL. (p.40)
	L'image est affichée mais peu visible	L'image affichée sur le moniteur ACL peut s'avérer peu visible en extérieur si la lumière est forte.
Déclenchement impossible	Le flash est en cours de recyclage	Le clignotement rouge du témoin de l'état du flash indique que le flash est en cours de recyclage et que les photos sont impossibles. S'il est fixe, le voyant rouge signale que le recyclage est terminé.
	Pas d'espace disponible sur la carte mémoire SD/MultiMediaCard ou dans la mémoire intégrée	Insérez une carte mémoire SD/MultiMediaCard disposant d'espace libre ou supprimez les images non désirées. (p.16, 84)
	Enregistrement en cours	Attendez que l'enregistrement soit terminé.
L'image est sombre	Le sujet est trop éloigné dans un environnement sombre comme une scène de nuit par exemple.	L'image est sombre si le sujet est trop éloigné. Respectez la portée du flash.
	L'arrière-plan est sombre	Il est possible que votre sujet soit sombre si l'arrière-plan est sombre, par exemple en scène de nuit, lorsque le flash n'atteint pas l'arrière-plan, et ce en dépit d'une exposition correcte. Réglez le mode sur  pour que le sujet comme l'arrière-plan soient clairs. (p.36)

Incident	Cause	Solution
La mise au point n'est pas correcte	Sujet de mise au point difficile	Il est possible que la mise au point s'avère difficile dans les cas suivants : sujet faiblement contrasté (ayant par exemple un ciel bleu ou un mur blanc comme arrière-plan), éléments sombres, motifs ou treillis fins, sujets en mouvement ou photos prises à travers un rideau de fenêtre. Effectuez la mise au point sur un autre sujet situé à distance identique et verrouillez la mise au point en pressant le déclencheur à mi-course. Pointez alors l'appareil vers votre sujet et pressez le déclencheur à fond, ou utilisez le mode de mise au point manuelle.
	Sujet hors de la zone de mise au point	Cadrez votre sujet dans la mire AF (zone de mise au point) au centre du moniteur ACL. Si le sujet sort de la zone de mise au point, pointez l'objectif vers votre sujet et verrouillez la mise au point (par pression à mi-course du déclencheur), puis recomposez votre scène et pressez le déclencheur à fond.
	Le sujet est trop proche	Réglez le mode de mise au point sur  (macro) ou  (super macro). (p.37)
	Le mode de mise au point est réglé sur  (macro) ou  (super macro).	En mode normal, les images sont floues si la mise au point est réglée sur  (macro) ou  (super macro).
Le flash ne se déclenche pas	Le mode flash est désactivé	Réglez-le sur Auto ou  (p.39)
	Le mode capture est réglé sur  , prise de vue en continu ou mode infini-paysage.	Le flash ne décharge pas si ces modes ont été sélectionnés.

# Caractéristiques principales

Type	Appareil photo numérique type compact entièrement automatique avec zoom incorporé		
Nombre effectif de pixels	4,0 mégapixels		
Capteur	CCD de 4,23 mégapixels (nombre total de pixels) et de 1/2,5 pouces à transfert interligne avec filtre de couleurs primaires		
Pixels enregistrés	Images fixes	2304×1728 pixels, 1600×1200 pixels, 1024×768 pixels, 640×480 pixels	
	Séquences vidéo	320×240 pixels	
Sensibilité	Auto, manuelle (équivalente à ISO 50, 100, 200)		
Formats de fichier	Images fixes	JPEG (Exif2.2), DCF, DPOF, PRINT Image Matching II	
	Vidéo	AVI (Open DML Motion JPEG), environ 15 vues/s, avec son	
	Son	WAV (système ADPCM), temps d'enregistrement max. de 59 min 46 s (lors de l'utilisation d'une carte mémoire SD 16 Mo)	
Niveau qualité	« Bon », « Très bon », « Excellent »		
Support de stockage	Mémoire intégrée (env. 11 Mo), carte mémoire SD/MultiMediaCard (MMC)		
Capacité de stockage image			

Niveau qualité \ Pixels enregistrés	Excellent (★★★)	Très bon (★★)	Bon (★)	Séquences vidéo (320×240)
2304×1728	5	9	14	60 s × 1
1600×1200	11	20	28	
1024×768	26	47	62	
640×480	57	89	119	

• Lors de l'utilisation d'une carte mémoire SD 16 Mo

8

Annexe

Balance blancs	Auto, lumière du jour, ombre, tungstène, lumière fluorescente, manuelle		
Objectif	Focale	5,8 mm – 17,4 mm (équivalente à 35 mm – 105 mm en format 35 mm)	
	Ouverture maximale	F/2,6 – F/4,8	
	Composition de l'objectif	6 éléments en 5 groupes (deux lentilles asphériques)	
	Type de zoom	Commandé électriquement	
	Plage de l'image	39,5 mm×29,6 mm (l'écran est plein) (mode super macro)	
Protecteur d'objectif	Commandé électriquement		
Zoom numérique	Mode capture	Max 4× (S'associe à un zoom optique 3× pour un grossissement de zoom équivalent à 12×)	
Viseur	Type	Viseur zoom à image réelle	
	Grossissement	Grand angle 0,28×, télé 0,78×	
	Dioptrie	-1 m <sup>-1</sup> (à 3 m)	

Moniteur ACL	Moniteur ACL couleur TFT 1,6 pouces, 84 kilopixels (avec rétro éclairage)	
Fonctions de lecture	Vue par vue, index 9 vues, agrandissement (max. 4'), défilement, diaporama, lecture de séquences filmées, histogramme, copie image/son, recadrage, reformatage	
Système de mise au point	Type	Système par détection de contrastes TTL par capteur, mise au point autofocus à 7 points (AF spot possible)
	Plage de mise au point (à partir de l'avant de l'objectif)	Normale : 0,4 m à l'infini (plage de zoom entière) Macro : 0,18 m – 0,5 m (plage de zoom entière) Super macro: 0,06 m – 0,2 m (position médiane du zoom uniquement) Paysage : infini (plage de zoom entière)
	Mémorisation de la mise au point	En pressant le déclencheur à mi-course
Mise au point manuelle	0,06 m à l'infini	
Mécanisme d'exposition	Mesure AE	Mesure TTL par capteur (multizone, centrale pondérée, point)
	Modes de prise de vue	Standard, programme résultats, scène de nuit, séquences filmées, assistance panoramique, 3D, filtre numérique, UTILISATEUR
	Correction d'exposition	±2 IL (incréments de 1/3 IL)
	Vidéo	Temps d'enregistrement d'environ 1 s – 1 min, Vidéo en avance rapide : environ 100 min maximum
Obturbateur	Type	Obturbateur électronique/mécanique
	Vitesse	Environ 1/2000 s - 4 s
Flash	Type	Flash automatique avec fonction de réduction des yeux rouges
	Modes de flash	Auto, flash coupé, flash forcé, auto + réduction des yeux rouges, forcé + réduction des yeux rouges
	Plage de fonctionnement	Grand angle : environ 0,2 m-3,5 m avec sensibilité à 200 Télé : environ 0,1 m-2,0 m avec sensibilité à 200
Modes d'entraînement	Vue par vue, en continu, télécommande, retardateur	
Retardateur	Contrôlé électroniquement, avec temporisation d'environ 10 s	
Fonction heure	Réglage de l'heure pour 62 villes (28 fuseaux horaires)	
Alimentation électrique	Batterie lithium-ion rechargeable D-Li8, adaptateur (en option)	
Autonomie de la batterie	Env. 160 images (avec moniteur ACL allumé, 50% des prises de vue avec le flash et utilisation d'une batterie lithium-ion rechargeable D-Li8, conformément aux conditions de mesure de Pentax)	
Port d'entrée/de sortie	Câble AV/USB (type de communication PC USB1.1), câble d'alimentation externe	
Système de sortie vidéo	NTSC, PAL	
Format	83 (l) × 52 (h) × 20 (p) mm (hormis éléments de fonctionnement et projections)	
Masse	98 g (sans batterie et carte mémoire SD/MultiMediaCard)	
Poids lors de la prise de vue	113 g (avec batterie et carte mémoire SD/MultiMediaCard)	
Accessoires	Batterie lithium-ion rechargeable, visionneuse 3D, câble USB, logiciel (CD-ROM), câble AV, courroie, manuel d'utilisation	

## GARANTIE

Tous les appareils PENTAX achetés chez des revendeurs autorisés sont garantis contre tout défaut de fabrication pendant une période de douze mois suivant la date d'achat. Pendant cette période, les réparations et l'échange des pièces défectueuses sont effectuées gratuitement, sous réserve que le matériel ne présente aucune trace de choc, de corrosion par des produits chimiques ou par fuite de pile, de dommage dû à l'infiltration de sable ou de liquide, de mauvaise manipulation ou de manipulation contraire au mode d'emploi ou de modifications par un réparateur non agréé. Le fabricant et son représentant agréé ne sont pas responsables des réparations ou modifications n'ayant pas fait l'objet d'accord expressément écrit, ni des dommages liés au retard ou à la perte d'usage du matériel ni à leurs conséquences quelles qu'elles soient, directes ou indirectes, causées par la défectuosité du matériel ou par tout autres causes. Il est expressément reconnu par l'acheteur que la responsabilité du fabricant ou de ses représentants en matière de garantie, implicite ou explicite, est strictement limitée au remplacement des pièces comme indiqué ci-dessus. Il ne sera effectué aucun remboursement d'une réparation faite par un service après-vente non agréé par PENTAX.

Procédure pendant la période de garantie de 12 mois

Tout appareil Pentax reconnu défectueux pendant la période de 12 mois suivant son achat devra être retourné au revendeur chez lequel l'achat a été effectué ou chez le fabricant. S'il n'existe pas de représentant agréé du fabricant dans votre pays, envoyez votre matériel directement au fabricant, en port payé. Dans ce cas, la période d'immobilisation du matériel risque d'être très longue en raison des procédures requises. Si le matériel est couvert par la garantie, la réparation sera effectuée et les pièces remplacées gracieusement avant de vous être renvoyé en état de fonctionnement. Si le matériel n'est plus sous garantie, la réparation sera facturée aux tarifs habituels du fabricant ou de son représentant. Les frais de port sont à la charge du propriétaire de l'équipement. Si votre matériel Pentax a été acheté dans un autre pays que celui où vous souhaitez faire appliquer la garantie, les frais de remise en état peuvent vous être facturés par le représentant du fabricant de ce pays. Cependant, si le matériel est retourné au fabricant, il sera réparé gratuitement pendant la période de garantie, conformément à cette garantie. Dans tous les cas, les frais d'expédition, taxes douanières seront à la charge de l'expéditeur. De façon à prouver la date de votre achat (si nécessaire), conservez la facture ou le reçu de cet achat pendant au moins un an. Avant d'expédier votre matériel en réparation, vérifiez d'abord que vous l'envoyez à un représentant officiel du fabricant ou à l'un de ses ateliers agréés, sauf s'il s'agit du fabricant lui-même. Demandez toujours un devis et ne faites procéder aux travaux de réparation qu'après accord écrit du devis.



- Cette garantie n'affecte en rien les droits fondamentaux du client.
- Les garanties locales disponibles chez les distributeurs Pentax de certains pays peuvent remplacer cette garantie. Par conséquent, nous vous conseillons de lire attentivement la carte de garantie fournie avec votre produit au moment de l'achat ou de contacter le distributeur PENTAX de votre pays afin d'obtenir de plus amples informations et de recevoir une copie de la garantie.



La marque CE signifie que l'appareil est conforme aux directives de la Communauté Européenne.

## **For customers in USA**

### **STATEMENT OF FCC COMPLIANCE**

This device complies with Part 15 of the FCC Rules. Operation is subject to the following two conditions: (1) This device may not cause harmful interference, and (2) this device must accept any interference received, including interference that may cause undesired operation.

Changes or modifications not approved by the party responsible for compliance could void the user's authority to operate the equipment.

This equipment has been tested and found to comply with the limits for a Class B digital device, pursuant to part 15 of the FCC Rules.

These limits are designed to provide reasonable protection against harmful interference in a residential installation. This equipment generates, uses and can radiate frequency energy and, if not installed and used in accordance with the instructions, may cause harmful interference to radio communications. However, there is no guarantee that interference will not occur in a particular installation.

If this equipment does cause harmful interference to radio or television reception, which can be determined by turning the equipment off and on, the user is encouraged to try to correct the interference by one or more of the following measures:

- Reorient or relocate the receiving antenna.

Increase the separation between the equipment and receiver.

Connect the equipment into an outlet on a circuit different from that to which the receiver is connected.

- \* Consult the dealer or an experienced radio/TV technician for help.

## **For customers in Canada**

This Class B digital apparatus meets all requirements of the Canadian Interference - Causing Equipment Regulations.

8

## **Pour les utilisateurs au Canada**

Cet appareil numérique de la classe B respecte toutes les exigences du Règlement sur le matériel brouilleur du Canada.



**PENTAX Corporation** 2-36-9, Maeno-cho, Itabashi-ku, Tokyo 174-8639, JAPAN  
(<http://www.pentax.co.jp/>)

**PENTAX Europe GmbH (European Headquarters)**  
Julius-Vosseler-Strasse, 104, 22527 Hamburg, GERMANY  
(HQ - <http://www.pentaxeuropa.com>)  
(Germany - <http://www.pentax.de>)

**PENTAX U.K. Limited** PENTAX House, Heron Drive, Langley, Slough, Berks  
SL3 8PN, U.K.  
(<http://www.pentax.co.uk>)

**PENTAX France S.A.S.** 12/14, rue Jean Poulmarch, 95106 Argenteuil Cedex, FRANCE

**PENTAX Benelux B.V.** (for Netherlands)  
Spinveld 25, 4815 HR Breda, NETHERLANDS  
(<http://www.pentax.nl>)  
(for Belgium & Luxembourg)  
Weiveldlaan 3-5, 1930 Zaventem, BELGIUM  
(<http://www.pentax.be>)

**PENTAX (Schweiz) AG** Widenholzstrasse 1 Postfach 367 8305 Dietlikon, SWITZERLAND  
(<http://www.pentax.ch>)

**PENTAX Scandinavia AB** P.O. Box 650, 75127 Uppsala, SWEDEN  
(<http://www.pentax.se>)

**PENTAX U.S.A., Inc** 600 12<sup>th</sup> Street, Suite 300  
Golden, Colorado 80401, U.S.A.  
(<http://www.pentax.com>)

**PENTAX Canada Inc.** 3131 Universal Drive, Mississauga, Ontario L4X 2E5,  
CANADA  
(<http://www.pentaxcanada.ca>)

<http://www.digital.pentax.co.jp>



- Imprimé sur papier recyclable.
- Les caractéristiques et les dimensions de l'appareil sont sujettes à modification sans notification préalable.

AP004402/FRE

Copyright © PENTAX Corporation 2003  
FOM 01.09.2003 Printed in Belgium