

# PENTAX™

Appareil photo numérique

## Optio *MX4*

Mode d'emploi

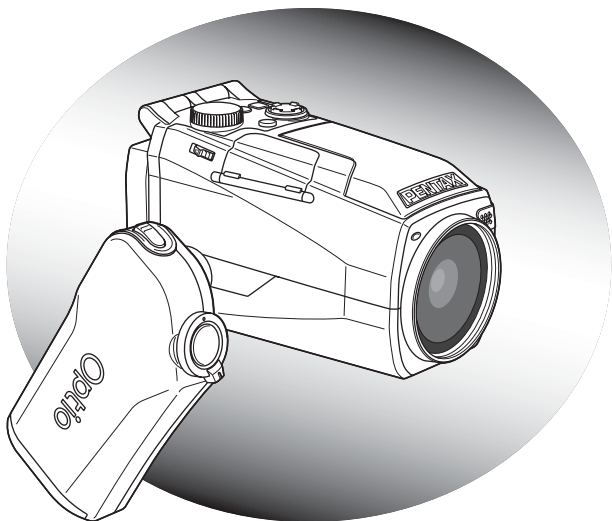

La lecture du mode d'emploi vous permettra de bénéficier d'un fonctionnement optimal de votre appareil.

Merci d'avoir fait l'acquisition de l'appareil numérique PENTAX Optio MX4. Veuillez lire le mode d'emploi préalablement à l'utilisation de l'appareil afin de tirer le meilleur parti des fonctions de ce produit. Ce document, qui est à conserver après lecture, sera un outil précieux pour vous aider à comprendre l'ensemble des caractéristiques de l'appareil.

### **Droits d'auteur**

Les images prises à l'aide de l'Optio MX4 destinées à un usage autre que privé ne peuvent être utilisées sans autorisation préalable, tel que défini par le Copyright Act (législation relative aux droits d'auteur en vigueur aux États-Unis). Soyez particulièrement attentif aux restrictions concernant l'usage privé de certains types d'images : prises lors de manifestations, dans le cadre de l'entreprise ou destinées à être exposées. Les images prises dans le but d'obtenir des droits d'auteur ne peuvent être utilisées autrement que dans le cadre des droits d'auteur définis par le Copyright Act, et une vigilance particulière est également recommandée à cet égard.

### **Marques déposées**

- PENTAX, Optio et smc PENTAX sont des marques de fabrique de PENTAX Corporation.
- Le logo SD  est une marque de fabrique.
- Toutes les autres marques ou noms de produits sont des marques déposées de leurs sociétés respectives.

### **À l'attention des utilisateurs de cet appareil**

- Il existe un risque d'effacement des données enregistrées ou de mauvais fonctionnement de l'appareil en cas d'utilisation à proximité d'installations génératrices de forts rayonnements électromagnétiques ou de champs magnétiques.
- L'écran à cristaux liquides utilisé dans l'affichage ACL a été conçu grâce à une technologie de très haute précision. Bien que le taux de pixels effectifs soit d'au minimum 99,99 %, il est possible que 0,01 % ou moins des pixels restent inactifs ou au contraire soient actifs alors qu'ils ne devraient pas l'être. Ceci n'a toutefois aucun effet sur l'image enregistrée.

Ce produit est compatible avec PRINT Image Matching III ; les appareils photo numériques, imprimantes et logiciels dotés de la technologie PRINT Image Matching permettent aux utilisateurs de réaliser des photos qui sont plus fidèles à leurs intentions. Certaines fonctions sont indisponibles sur les imprimantes non compatibles avec Print Image Matching III. Copyright 2001 Seiko Epson Corporation. Tous droits réservés.

PRINT Image Matching est une marque déposée de Seiko Epson Corporation.

Le logo PRINT Image Matching est une marque de fabrique de Seiko Epson Corporation.

### **« PictBridge »**

« PictBridge » permet à l'utilisateur de raccorder directement l'imprimante et l'appareil photo numérique grâce à la norme unifiée d'impression directe des images. Quelques étapes simples suffiront à imprimer vos images directement depuis l'appareil photo.

- Il est possible que les illustrations et l'écran d'affichage de l'écran ACL figurant dans le présent manuel diffèrent du produit réel.

**Declaration of Conformity**  
According to 47CFR, Parts 2 and 15 for  
**Class B Personal Computers and Peripherals**

We: PENTAX Imaging Company  
A Division of PENTAX of America, Inc.

Located at: 600 12<sup>th</sup> Street, Suite 300  
Golden, Colorado 80401 U.S.A.  
Phone: 303-799-8000 FAX: 303-790-1131

Declare under sole responsibility that the product identified herein complies with 47CFR Parts 2 and 15 of the FCC rules as a Class B digital device. Each product marketed is identical to the representative unit tested and found to be compliant with the standards. Records maintained continue to reflect the equipment being produced can be expected to be within the variation accepted, due to quantity production and testing on the statistical basis as required by 47CFR §2.909. Operation is subject to the following two conditions: (1) This device may not cause harmful interference, and (2) This device must accept any interference received, including interference that may cause undesired operation. The above named party is responsible for ensuring that the equipment complies with the standards of 47CFR §15.101 to §15.109.

Product Name: PENTAX Digital Still Camera

Model Number: Optio MX4

Contact person: Customer Service Manager

Date and Place: August, 2004, Colorado

## POUR UNE UTILISATION EN TOUTE SECURITÉ DE VOTRE APPAREIL

Nous avons pris le plus grand soin dans la conception de cet appareil pour vous permettre de l'utiliser en toute sécurité. Cependant, veillez à bien suivre les précautions d'emploi énumérées sur cette page et représentées par des pictogrammes.



### **Danger**

Ce pictogramme indique que l'utilisateur risque de rencontrer de graves difficultés en cas de non-observation de la précaution d'emploi spécifiée.



### **Attention**

Ce pictogramme indique que l'utilisateur risque de rencontrer des difficultés légères ou assez graves ou que l'utilisation de l'appareil peut s'avérer dangereuse en cas de non-observation de la précaution d'emploi spécifiée.

## À propos de votre appareil



### **Danger**

- N'essayez jamais de démonter ou de modifier l'appareil. L'appareil contient des pièces sous haute tension et il existe un risque de décharge électrique.
- N'essayez jamais de toucher les parties internes de l'appareil visibles à la suite d'une chute ou pour toute autre raison car il existe un risque de décharge électrique.
- Afin d'éviter tout risque d'ingestion accidentelle, maintenez la carte mémoire SD hors de portée des jeunes enfants. Faites immédiatement appel à un médecin en cas d'ingestion accidentelle.
- Il est dangereux d'enrouler la courroie de l'appareil autour du cou. Soyez particulièrement vigilant avec les enfants en bas âge.
- Retirez immédiatement la batterie de l'appareil et débranchez l'adaptateur secteur et contactez votre centre de réparation PENTAX le plus proche en cas de fumée, d'odeur suspecte ou d'un quelconque dysfonctionnement. Prolonger l'utilisation de l'appareil dans ces conditions peut résulter en des risques d'incendie ou de décharge électrique.

## **Attention**

- N'essayez jamais de démonter la batterie ou de la mettre en court-circuit. Ne la jetez jamais au feu, elle pourrait exploser.
- Ne chargez jamais des piles autres que les batteries lithium-ion rechargeables D-LI7 car elles pourraient exploser ou s'enflammer.
- Ne placez pas votre doigt sur le flash lors de son déclenchement car cela comporte un risque de brûlure.
- Ne déclenchez pas le flash s'il est en contact avec vos vêtements, sous peine de décoloration de ces derniers.
- En cas de fuite de la batterie et de contact avec les yeux, ne les frottez pas. Rincez-les à l'eau claire et consultez immédiatement un médecin.
- En cas de contact avec la peau ou les vêtements, lavez les zones affectées avec de l'eau.
- Retirez immédiatement la batterie de l'appareil si elle chauffe ou commence à fumer. Veillez à ne pas vous brûler pendant cette opération.
- Certaines parties de l'appareil chauffent pendant l'utilisation de l'appareil. Soyez vigilant, de légères brûlures étant possibles en cas de maniement prolongé.
- Si l'écran ACL est endommagé, faites attention aux morceaux de verre. De même, veillez à ce que le cristal liquide n'entre pas en contact avec la peau, les yeux ou la bouche.

## **À propos de l'adaptateur secteur**

## **Danger**

- Veillez à utiliser le voltage exclusivement spécifié pour ce produit. Il existe un risque d'incendie ou de décharge électrique en cas d'utilisation d'une alimentation ou d'un voltage autre que celui spécifié. Le voltage spécifié est 100-240 V CA.
- Ne démontez pas et ne modifiez pas ce produit, sous peine d'incendie ou de décharge électrique.
- Arrêtez immédiatement l'appareil et contactez un centre de réparation PENTAX en cas de fumée, d'odeur suspecte ou d'un quelconque dysfonctionnement. Toute utilisation prolongée dans ces conditions peut provoquer un incendie ou une décharge électrique.
- En cas de pénétration d'eau à l'intérieur de l'appareil, contactez un centre de réparation PENTAX. Toute utilisation prolongée dans ces conditions peut provoquer un incendie ou une décharge électrique.
- En cas d'orage en cours d'utilisation, débranchez le cordon d'alimentation et arrêtez l'appareil. Toute utilisation prolongée dans ces conditions peut provoquer des dommages, un incendie ou une décharge électrique.
- Essayez la prise du cordon d'alimentation en présence de poussière. Cela pourrait en effet provoquer un incendie.

## Attention

- Ne posez pas d'objet lourd sur le cordon d'alimentation secteur, ne laissez pas d'objet lourd choir sur ce cordon et évitez toute déformation excessive susceptible de le détériorer. Si le cordon d'alimentation secteur est endommagé, contactez un centre de réparation PENTAX.
- Ne court-circuitez pas et ne touchez pas les sorties du produit lorsqu'il est sous tension.
- Débranchez le cordon d'alimentation secteur lorsque vous n'utilisez pas le chargeur de batterie.
- Ne branchez pas le cordon d'alimentation secteur avec les mains mouillées. Cela pourrait provoquer une décharge électrique.
- Ne soumettez pas le produit à des chocs importants et ne le laissez pas tomber sur une surface dure, sous peine de dysfonctionnement.
- Utilisez exclusivement le chargeur pour les batteries spécifiées, sous peine de surchauffe ou de dysfonctionnement.

## Précautions d'utilisation

- Emportez le descriptif du réseau de service après-vente international inclus dans la boîte ; il vous sera utile en cas de problèmes.
- Lorsque l'appareil n'a pas été utilisé pendant une longue période, vérifiez qu'il fonctionne toujours correctement, notamment avant de prendre des photos importantes (telles que des photos de mariage ou de voyages). Le contenu des enregistrements ne peut être garanti si l'enregistrement, la lecture ou le transfert des données vers un ordinateur, etc. n'est pas possible en raison d'un dysfonctionnement de votre appareil ou du support d'enregistrement (carte mémoire SD), etc.
- L'objectif de cet appareil n'est pas interchangeable ni amovible.
- N'utilisez jamais de solvants tels que diluants, alcool ou essence pour nettoyer l'appareil.
- Évitez de conserver l'appareil dans des endroits où la température est élevée ou dans des endroits humides. Soyez particulièrement vigilant à l'égard des véhicules où des températures très importantes sont possibles.
- Évitez de stocker l'appareil dans une pièce où se trouvent des pesticides ou des produits chimiques. Stockez l'appareil dans un endroit bien ventilé pour éviter la formation de moisissures.
- Protégez votre appareil contre la pluie, l'eau ou tout autre liquide car il n'est pas étanche.
- Assurez-vous que l'appareil n'est pas soumis à des chocs ou vibrations importantes ou à de fortes pressions. Protégez-le par un sac matelassé lorsque vous le transportez en voiture, moto ou bateau, etc.
- La fourchette de température d'utilisation de l'appareil est comprise entre 0 °C et 40 °C (32 °F et 104 °F).
- L'écran à cristaux liquides s'assombrit à température élevée mais redevient normal à une température normale.

- L'affichage de l'écran à cristaux liquides s'effectue plus lentement par basse température. Ceci fait partie des propriétés de tout écran à cristaux liquides et ne constitue pas un défaut de fonctionnement.
- Pour que votre appareil conserve ses performances optimales, nous vous conseillons de le faire réviser tous les ans ou tous les deux ans.
- Les brusques changements de température peuvent entraîner la formation de gouttelettes de condensation à l'intérieur comme à l'extérieur de l'appareil. Dans un tel cas, mettez l'appareil dans un sac. Sortez-le seulement lorsqu'il aura atteint la température ambiante.
- Veillez à ce qu'aucun élément étranger, terre, sable, poussière, eau, gaz, sel, etc. ne pénètre dans l'appareil car il pourrait l'endommager. Essayez toute goutte d'eau éventuellement présente sur l'appareil.
- Reportez-vous aux "Précautions d'utilisation d'une carte mémoire SD" (p.19) pour la carte mémoire SD.
- N'appuyez pas fortement sur l'écran ACL car cela pourrait l'endommager ou conduire à un dysfonctionnement.
- Si vous placez l'appareil sur un pied, veillez à ne pas serrer excessivement la vis du filetage du pied sur l'appareil.

# Table des matières

POUR UNE UTILISATION EN TOUTE SECURITÉ DE VOTRE APPAREIL.....	1
Précautions d'utilisation .....	3
Table des matières.....	5
Composition du manuel d'utilisation.....	9
Vérification du contenu de l'emballage .....	10
Descriptif de l'appareil.....	11
Noms des éléments fonctionnels .....	12
<b>Préparation de l'appareil</b> .....	<b>13</b>
<b>Mise en place de la courroie</b> .....	<b>13</b>
<b>Alimentation de l'appareil</b> .....	<b>14</b>
Chargement de la batterie.....	14
Installation de la batterie .....	15
Utilisation de l'adaptateur secteur .....	17
<b>Installation de la carte mémoire SD</b> .....	<b>18</b>
Pixels enregistrés et niveau de qualité pour les images fixes .....	20
Pixels enregistrés et niveau de qualité pour les séquences vidéo .....	21
<b>Fonctionnement des composants de l'appareil photo</b> .....	<b>23</b>
Utilisation de la poignée .....	23
Ouverture de l'écran ACL.....	24
Prise en main de l'appareil.....	25
Utilisation du flash .....	26
<b>Mise sous/hors tension de l'appareil</b> .....	<b>27</b>
Mode lecture seule.....	27
Mode enregistrement vocal seul .....	28
<b>Réglages initiaux</b> .....	<b>29</b>
Réglage de la langue d'affichage.....	30
Réglage de la date et de l'heure .....	30
<b>Démarrage rapide</b> .....	<b>32</b>
<b>Prise de vue images fixes</b> .....	<b>32</b>
<b>Lecture d'images fixes</b> .....	<b>34</b>
Lecture des images.....	34
Lecture de l'image précédente ou suivante .....	34
Rotation de l'image affichée.....	35
<b>Prise de séquences vidéo</b> .....	<b>36</b>
<b>Lecture de séquences vidéo</b> .....	<b>37</b>
Lecture de séquences vidéo .....	37
<b>Opérations de base</b> .....	<b>38</b>
<b>Compréhension des fonctions des boutons</b> .....	<b>38</b>
Mode capture .....	38
Mode lecture .....	40
Mode Dictaphone .....	42
<b>Menus</b> .....	<b>43</b>
Utilisation des menus .....	43
Exemple d'une opération de menu .....	44
Liste des menus .....	46



<b>Prise de vue images fixes.....</b>	<b>48</b>
Sélection d'un mode image fixe .....	48
Réglage des fonctions (mode programme).....	49
Sélection du mode photo en fonction de la scène (mode photo) .....	50
Utilisation du zoom .....	52
Utilisation du retardateur .....	54
Prise de vue en continu	
(mode prise de vue en continu/prise de vue en continu à grande vitesse) .....	55
Prise de vue avec filtres de couleur (mode filtre numérique) .....	56
Variation automatique des réglages (bracketing auto).....	58
Prise de vue panoramique (mode aide panorama).....	60
Prise de vue en mode priorité vitesse .....	62
Prise de vue en mode priorité ouverture .....	63
Prise de vue manuelle.....	64
Utilisation d'un objectif de conversion grand angle (en option).....	65
<b>Affichage du paramétrage de la prise de vue en mode capture .....</b>	<b>66</b>
<b>Réglage des fonctions de prise d'images fixes .....</b>	<b>67</b>
Prise de vue et lecture .....	67
Sélection du mode de mise au point .....	68
Sélection du mode flash.....	70
Réglage de l'intensité du flash .....	71
Sélection des pixels enregistrés.....	72
Sélection du niveau de qualité .....	73
Réglage de la balance des blancs .....	74
Modification de la zone de mise au point.....	76
Réglage de la plage de mesure pour déterminer l'exposition (Mesure AE).....	77
Réglage de la sensibilité .....	78
Réglage de la durée de l'affichage immédiat (affich. immédiat) .....	79
Réglage de la netteté (Netteté).....	80
Réglage de la saturation .....	81
Réglage du contraste (Contraste).....	82
Réglage de l'exposition (correction d'exposition).....	83
<b>Sauvegarde des réglages (Mémoire).....</b>	<b>84</b>
<b>Réalisation de séquences vidéo .....</b>	<b>86</b>
<b>Enregistrement de séquences vidéo.....</b>	<b>86</b>
Enregistrement de séquences vidéo.....	86
Ajout d'une couleur aux séquences vidéo (mode couleur) .....	88
Séquences vidéo avec intervalloètre .....	89
<b>Réglage des fonctions de la réalisation</b>	
<b>de séquences vidéo .....</b>	<b>90</b>
Sélection des pixels enregistrés pour les séquences vidéo .....	91
Sélection du niveau de qualité des séquences vidéo .....	92
Sélection de la cadence d'image (taux images).....	93
<b>Enregistrement et lecture du son .....</b>	<b>94</b>
<b>Enregistrement de son (mode dictaphone) .....</b>	<b>94</b>
<b>Lecture du son.....</b>	<b>95</b>
<b>Ajout d'un message vocal aux images .....</b>	<b>96</b>
Enregistrement d'un message vocal .....	96
Lecture du message vocal .....	97

<b>Lecture d'images fixes</b> .....	<b>98</b>
Lecture d'images fixes .....	98
Affichage neuf images.....	98
Lecture zoom .....	99
Affichage du paramétrage de la prise de vue en mode lecture.....	101
Diaporama.....	102
<b>Lecture de séquences vidéo</b> .....	<b>103</b>
Lecture de séquences vidéo .....	103
<b>Visualisation des images fixes et des séquences vidéo sur un téléviseur</b> .....	<b>104</b>
<b>Suppression</b> .....	<b>105</b>
Suppression d'une seule image ou de fichiers son .....	105
Suppression de toutes les images .....	107
Protection des images et des fichiers son contre l'effacement (Protéger) .....	108

**Édition et impression d'images fixes 110**

<b>Édition d'images fixes</b> .....	<b>110</b>
Modification de la taille et de la qualité d'image (Redéfinir) .....	110
Recadrage des images .....	112
Édition de photographies avec des filtres numériques.....	113
<b>Réglage de l'impression (DPOF)</b> .....	<b>115</b>
Impression d'images uniques.....	115
Impression de toutes les images.....	117
<b>Impression directe PictBridge</b> .....	<b>118</b>
Raccordement de l'appareil à l'imprimante .....	118
Impression d'images uniques.....	119
Impression de toutes les images.....	120
Impression d'images à l'aide des réglages DPOF .....	120
Déconnexion de l'appareil et de l'imprimante .....	121

**Réglages 122**







<b>Réglages de l'appareil</b> .....	<b>122</b>
Formatage d'une carte mémoire SD .....	122
Changement des réglages sonores .....	123
Changement de la date et de l'heure .....	124
Réglage de l'heure .....	124
Changement de la langue d'affichage.....	126
Changement du mode d'affichage .....	126
Changement de la couleur du fond et des effets d'écran.....	127
Réglage de la luminosité de l'écran ACL .....	128
Changement du système de sortie vidéo.....	129
Changement du mode de connexion USB.....	130
Réglage du temps de mise en veille .....	131
Réglage de la mise hors tension automatique .....	131
Affectation d'une fonction au bouton OK.....	132
Réinitialisation des réglages par défaut (Réinitial.) .....	133

**Annexe 134**

<b>Liste des codes de ville</b> .....	<b>134</b>
<b>Accessoires optionnels</b> .....	<b>135</b>

Messages .....	136
Problèmes de prise de vue .....	138
Caractéristiques principales .....	140
GARANTIE.....	142

La signification des symboles utilisés dans le mode d'emploi est présentée ci-dessous.

	renvoie à une page de référence fournissant des explications sur l'opération.
	précise des informations utiles à connaître.
	indique les précautions à prendre lors du maniement de l'appareil.
<b>PICT, P, Tv, Av, M, </b>	<p>Les icônes au-dessus du titre indiquent les modes capture qui peuvent activer la fonction.</p> <p>Ex. <span style="float: right;"> Tv Av M </span></p> <p style="text-align: center;"><b>Réglage de la netteté (Netteté)</b></p>

# Composition du manuel d'utilisation

Ce mode d'emploi est constitué des chapitres suivants.

## 1 Préparation de l'appareil

Ce chapitre explique ce que vous devez faire avant d'effectuer les premières photos. Il est important que vous en preniez connaissance et que vous suiviez les instructions qui y sont données.

## 2 Démarrage rapide

Ce chapitre fournit les informations relatives à la manière simplifiée de prendre des photos et de lire les images. Il permet de démarrer la prise de vue immédiatement.

## 3 Opérations de base

Ce chapitre explique les opérations de base comme les fonctions des boutons ainsi que l'utilisation des menus. Pour plus de renseignements, reportez-vous respectivement aux chapitres ci-dessous.

## 4 Prise de vue images fixes

Ce chapitre décrit les différentes possibilités de prise d'images fixes et explique comment régler les fonctions s'y rattachent.

## 5 Réalisation de séquences vidéo

Ce chapitre décrit les différentes possibilités d'enregistrement de séquences vidéo et explique comment régler les fonctions s'y rattachent.

## 6 Enregistrement et lecture du son

Ce chapitre explique comment enregistrer uniquement du son ou en ajouter (message vocal) à une image puis comment lire les messages vocaux.

## 7 Lecture et suppression d'images fixes/de séquences vidéos

Ce chapitre indique comment lire les images fixes et les séquences vidéo sur l'appareil ou un téléviseur et comment supprimer des images sur l'appareil.

## 8 Édition et impression d'images fixes

Ce chapitre décrit les différentes possibilités d'impression d'images fixes et d'édition d'images à l'aide de l'appareil. Pour les instructions relatives à l'impression ou à l'édition d'images sur un ordinateur, reportez-vous au « Manuel de Branchement à l'Ordinateur : Profitez Pleinement de Vos Photos Numériques sur Votre Ordinateur ».

## 9 Réglages

Ce chapitre explique comment régler les fonctions annexes de l'appareil.

## 10 Annexe

Ce chapitre donne des solutions de dépannage et présente les accessoires optionnels.

1

2

3

4

5

6

7

8

9

10

## Vérification du contenu de l'emballage

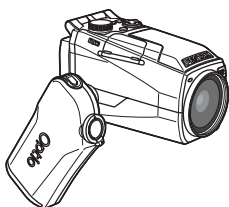

Appareil photo  
Optio MX4

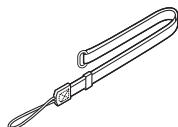

Courroie  
O-ST17 (\*)

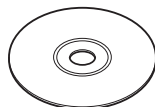

Logiciel (CD-ROM)  
S-SW23

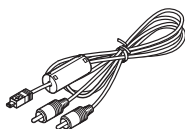

Câble AV I-AVC7 (\*)

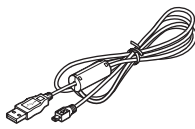

Câble USB I-USB17 (\*)



Bouchon d'objectif/attache  
d'objectif

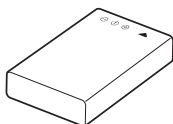

Batterie lithium-ion  
rechargeable D-LI7 (\*)

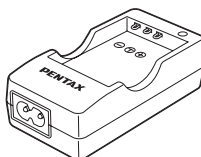

Chargeur de batterie  
D-BC7 (\*)

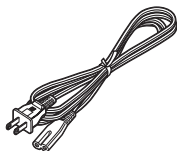

Cordon d'alimentation secteur  
D-CO2 (\*)



Carte mémoire SD  
(32 Mo)

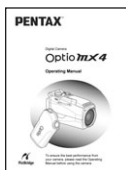

Mode d'emploi  
(c'est-à-dire le présent  
manuel)

- Les articles suivis d'un astérisque (\*) sont également disponibles comme accessoires optionnels.  
Pour les autres accessoires optionnels, reportez-vous à "Accessoires optionnels" (p.135).

## Descriptif de l'appareil

### Vue avant

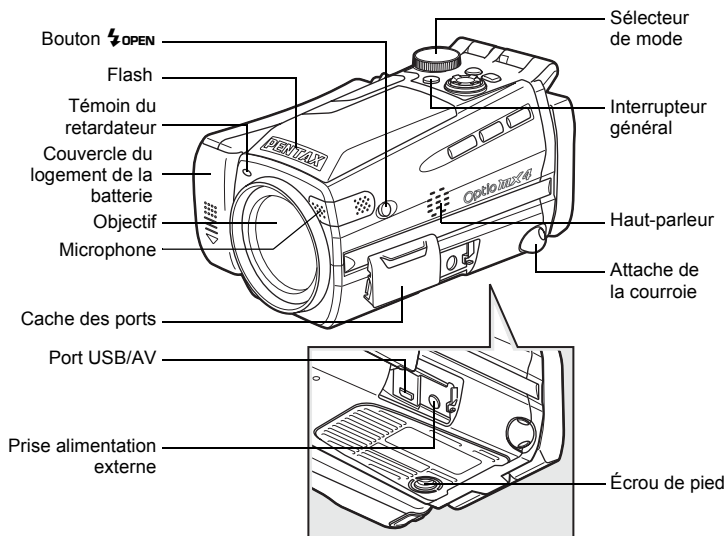

### Vue arrière

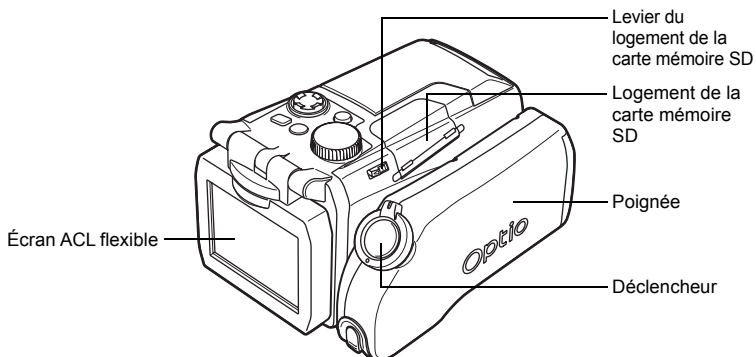

## Noms des éléments fonctionnels

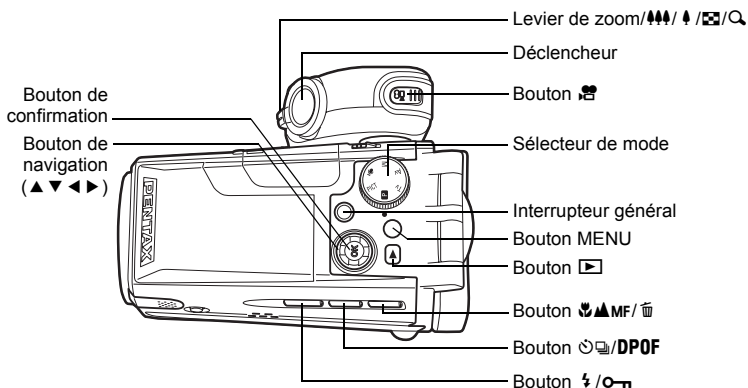

### Guide des opérations

Un guide des boutons apparaît sur l'écran ACL en cours d'utilisation. Les boutons sont représentés comme indiqué ci-dessous.

Bouton de navigation (▲)	▲
Bouton de navigation (▼)	▼
Bouton de navigation (◀)	◀
Bouton de navigation (▶)	▶
Bouton MENU	MENU
Déclencheur	SHUTTER
Bouton ▶	PLAY

Levier de zoom/☒/Q	
Lors du recadrage d'une image	Q
Bouton DPOF	DP
Bouton ☒	☒
Bouton ○-n	○-n
Bouton de confirmation	OK
Bouton 📷	📷

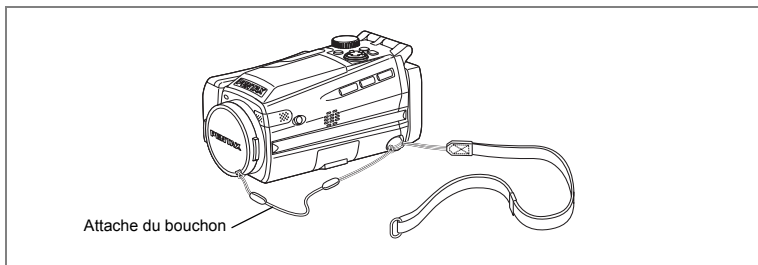

Nouez l'attache du bouchon au bouchon d'objectif puis enfalez-la dans la courroie de l'appareil. Appuyez sur les poussoirs situés sur les côtés du bouchon afin de retirer celui-ci de l'objectif.

### 1 Attachez la courroie à l'appareil.

Glissez l'extrémité étroite de la courroie dans l'attache de la courroie et passez l'autre extrémité dans la boucle. Ne fixez pas la courroie tant que l'attache du bouchon n'est pas attachée.

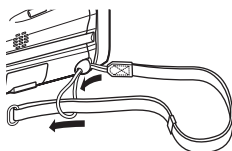

### 2 Nouez l'attache du bouchon au bouchon d'objectif.

Glissez l'extrémité courte de l'attache dans la fente prévue à cet effet dans le bouchon.



### 3 Nouez l'attache du bouchon à la courroie de l'appareil comme indiqué.

Faites passer le bouchon de l'objectif dans la boucle et nouez l'attache et la courroie de l'appareil.

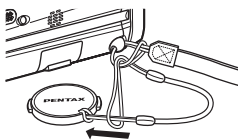



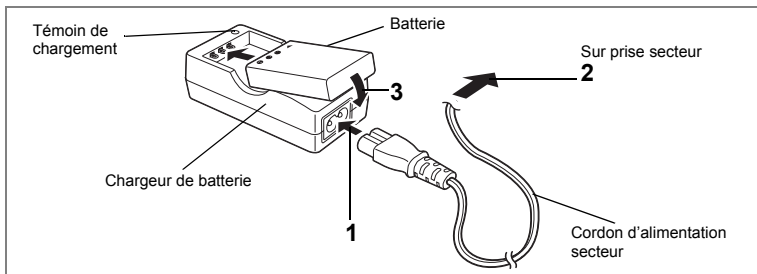

## Chargement de la batterie

Rechargez la batterie si vous utilisez l'appareil pour la première fois ou si le message [Piles épuisées] s'affiche.

**1 Branchez le cordon d'alimentation secteur sur le chargeur de batterie.**

**2 Branchez le cordon d'alimentation secteur dans la prise secteur.**

**3 Placez la batterie dans le chargeur, étiquette vers le haut.**

Le témoin de chargement est rouge pendant le chargement ; il passe au vert lorsque la batterie est chargée.

**4 Le chargement terminé, retirez la batterie du chargeur.**



- Le temps nécessaire à une charge complète est d'environ 180 minutes maximum.

La plage de température ambiante pour un chargement correct de la batterie est comprise entre 0 et 40°C (32 et 104°F).

- Le temps de chargement peut varier en fonction de la température ambiante et des conditions de chargement.
- Lorsqu'elle arrive en fin de durée de vie, une batterie fraîchement rechargée ne permet des durées d'utilisation de l'appareil que de plus en plus courtes. Il est alors temps de remplacer la batterie.



- Veillez à recharger la batterie lors de l'achat ou en cas d'inactivité prolongée de l'appareil.
- N'utilisez le chargeur D-BC7 que pour charger la batterie lithium-ion rechargeable D-LI7, sous peine de surchauffe ou d'endommagement du chargeur.
- La batterie peut être défectueuse si le témoin de chargement ne s'allume pas alors que la batterie est placée correctement. Remplacez-la par une nouvelle batterie.

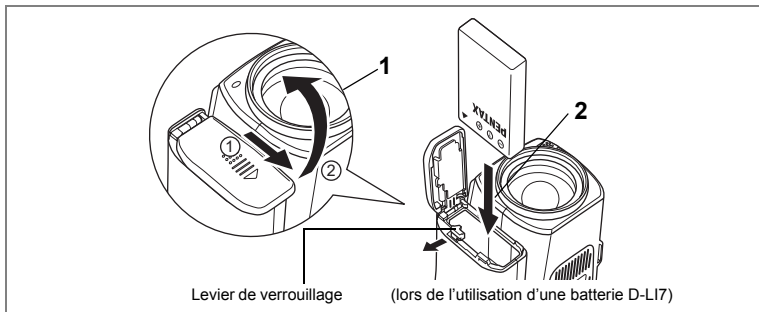

## Installation de la batterie

Introduisez la batterie dans l'appareil. Utilisez une batterie lithium-ion rechargeable D-LI7.

**Caution**

Les piles AA ou AA rechargeables ne peuvent être utilisées dans cet appareil.

### 1 Ouvrez la trappe de protection du logement de la batterie à l'extrémité de la poignée.

Faites-la glisser dans le sens indiqué par la flèche ① puis soulevez-la ②.

### 2 Introduisez la batterie, le symbole ▲ pointé vers le levier de verrouillage.

Enfoncez la batterie jusqu'à ce que le levier de verrouillage émette un clic.

### 3 Fermez la trappe de protection du logement de la batterie et faites-la glisser à nouveau en place pour la verrouiller.

Pour retirer la batterie, appuyez sur le levier pour le libérer.

**memo**

- Il est recommandé d'utiliser l'adaptateur secteur D-AC7 (en option) en cas d'utilisation prolongée de l'appareil. (p.17)
- Il n'est pas possible de recharger la batterie lithium-ion D-LI7 dans l'appareil.
- Il est possible d'utiliser une batterie CR-V3, mais la performance de l'appareil risque alors d'être affectée à basse température. Dans ces circonstances, il est recommandé d'utiliser une batterie lithium-ion D-LI7.

**Caution**

- Veillez à introduire correctement la batterie. Une mauvaise orientation peut provoquer un dysfonctionnement.
- Ne tentez pas d'ouvrir la trappe de protection du logement de la batterie ni d'extraire la batterie lorsque l'appareil est sous tension.
- En cas d'inactivité prolongée de l'appareil, retirez les batteries pour éviter qu'elles ne fuient.
- Si la batterie est retirée pendant une longue période, il est possible que la date et l'heure se remettent à zéro. Dans ce cas, procédez comme indiqué dans "Réglage de la date et de l'heure" (p.30).

- **Capacité de stockage des images, temps d'enregistrement et durée de lecture** (à 23 °C, écran ACL allumé avec batterie D-LI7 totalement chargée)

Capacité de stockage des images (utilisation du flash pour 50 % des prises de vue)	Temps d'enregistrement	Durée de lecture
Environ 180 images	Environ 80 min	Environ 200 min



La capacité de stockage en images fixes repose sur les conditions de mesure conformes aux normes CIPA, le temps d'enregistrement et la durée de lecture des séquences vidéo reposent sur les conditions de mesure de PENTAX. L'on peut observer un certain écart par rapport aux chiffres mentionnés ci-dessus en conditions d'utilisation réelles en fonction du mode et des conditions de prise de vue.



- En règle générale, les performances de la batterie s'amenuisent temporairement lorsque la température baisse. Si vous utilisez l'appareil par une température basse, maintenez-le au chaud en le mettant dans votre poche ou à l'abri dans votre manteau. La batterie recouvrera ses performances maximales à température ambiante.
- Veillez à emporter une batterie de rechange lorsque vous voyagez à l'étranger, dans un pays froid ou encore si vous avez l'intention de prendre de nombreuses photos.

- **Témoin d'usure de la batterie**

Vous pouvez vérifier le niveau de la batterie à l'aide du symbole  affiché sur l'écran ACL.

	(voyant vert)	: Niveau de charge suffisant.
↓		
	(voyant jaune)	: Décharge avancée de la batterie.
↓		
	(voyant rouge)	: Batterie faible.
↓		
[Piles épuisées]		: L'appareil s'arrête après l'affichage de ce message.

- **Recyclage des batteries**



Ce symbole indique que la batterie est recyclable. Recouvrez les bornes de ruban isolant et portez la batterie dans un magasin qui affiche ce symbole.

**Li-ion**

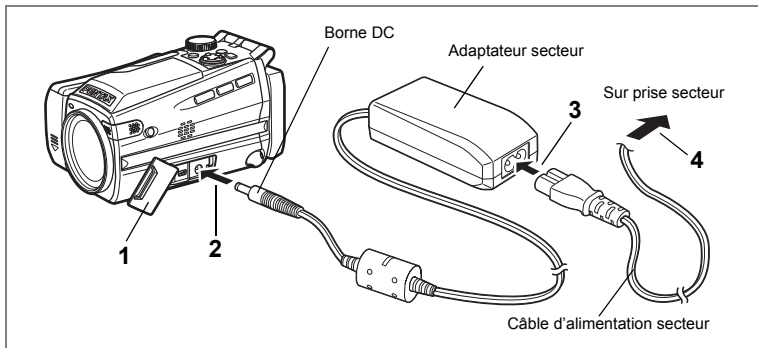

## Utilisation de l'adaptateur secteur

Il est recommandé d'utiliser l'adaptateur secteur D-AC7 (en option) en cas d'utilisation prolongée de l'appareil ou de la connexion de celui-ci à un ordinateur.

- 1 Vérifiez que l'appareil est hors tension avant d'ouvrir le cache des ports.**
- 2 Connectez la borne DC de l'adaptateur secteur au port d'entrée DC de l'appareil.**
- 3 Connectez le câble d'alimentation secteur à l'adaptateur secteur.**
- 4 Branchez le câble d'alimentation secteur dans la prise secteur.**

### Caution

- Vérifiez que l'appareil est hors tension lors du branchement ou du débranchement de l'adaptateur secteur.
- Veillez à ce que le câble d'alimentation secteur et le câble de raccordement soient bien connectés. Si le câble se débranche lors de la prise de vue, les données pourraient être perdues.
- Veillez à lire la section "POUR UNE UTILISATION EN TOUTE SECURITÉ DE VOTRE APPAREIL" (p.1) pour éviter tout risque d'incendie ou de décharge électrique avant utilisation de l'adaptateur secteur.
- Avant toute utilisation de l'adaptateur secteur D-AC7, il est impératif de lire son mode d'emploi.
- La connexion de l'adaptateur secteur ne permet pas de charger la batterie placée à l'intérieur de l'appareil.

# Installation de la carte mémoire SD

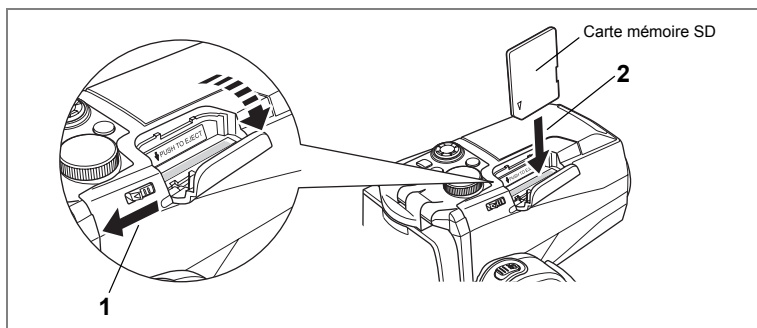

Cet appareil photo utilise une carte mémoire SD pour enregistrer les photographies prises. Veillez à ce que l'appareil photo soit hors tension avant d'introduire ou de retirer la carte mémoire SD.

- 1 Poussez le levier du couvercle de la carte vers l'écran ACL.**  
Le couvercle s'ouvre.
- 2 Insérez la carte mémoire SD de manière à ce que l'étiquette se trouve du côté de la poignée et enfoncez la carte jusqu'à ce que vous entendiez un « clic ».**
- 3 Fermez la trappe.**  
Pour retirer la carte, enfoncez-la pour l'éjecter et pouvoir l'extraire.



- La capacité de stockage des images varie en fonction de la capacité de la carte mémoire SD, du nombre de pixels enregistrés sélectionné ainsi que du niveau de qualité. (p.20)
- Le témoin de l'interrupteur général clignote lorsque l'on accède à la carte mémoire SD (données en cours d'enregistrement ou d'accès).
- Utilisez une carte mémoire SD à grande vitesse (10 Mo/s) pour enregistrer des séquences vidéo. Si la carte est de type standard (2 Mo/s), le message [Arrêt] est susceptible d'apparaître sur l'écran ACL, marquant l'interruption de l'enregistrement.



Avant toute utilisation, assurez-vous de formater les cartes mémoire non utilisées ou celles ayant servi sur un autre appareil. Reportez-vous à « Formatage d'une carte mémoire SD » (p.122) pour connaître les consignes de formatage.

## Précautions d'utilisation d'une carte mémoire SD

- La carte mémoire SD est dotée d'un commutateur écriture-protection. Placez le commutateur en position [VERROUILLAGE] pour protéger les données existantes en empêchant l'enregistrement de nouvelles données, la suppression des données existantes ou le formatage de la carte.

Le symbole  apparaît sur l'écran ACL lorsque la carte est protégée en écriture.

Commutateur écriture-protection

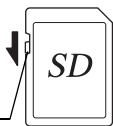

- Une carte mémoire SD pouvant être très chaude immédiatement après utilisation de l'appareil, retirez-la avec précaution.
- Ne tentez pas de retirer la carte mémoire SD ou de mettre l'appareil hors tension pendant l'enregistrement des données, la lecture d'images ou de son, ou lorsque l'appareil est connecté à un PC à l'aide d'un câble USB : des données pourraient être perdues ou la carte endommagée.
- Ne déformez pas la carte mémoire SD et évitez-lui tout choc important. Veillez à ce qu'elle n'entre pas en contact avec de l'eau et à ce qu'elle ne soit pas soumise à des températures élevées.
- Avant toute utilisation, assurez-vous de formater les cartes mémoire non utilisées ou celles ayant servi sur un autre appareil. Reportez-vous à "Formatage d'une carte mémoire SD" (p.122) pour connaître les consignes de formatage.
- Ne retirez pas la carte mémoire SD en cours de formatage, sous peine de l'endommager et de la rendre inutilisable.
- Il existe un risque de suppression des données contenues dans la carte mémoire SD dans les cas de figure suivants. En aucun cas, PENTAX ne saurait être tenu responsable de la suppression des données.
  - (1) mauvaise manipulation de la carte mémoire SD.
  - (2) carte mémoire SD placée à proximité d'éléments susceptibles de générer de l'électricité statique ou des interférences électriques.
  - (3) non-utilisation prolongée de la carte.
  - (4) carte éjectée, adaptateur secteur débranché ou batterie extraite de l'appareil lors de l'enregistrement ou de la lecture de données.
- La carte mémoire SD a une durée de vie limitée. Les données sauvegardées peuvent être endommagées si la carte reste inutilisée pendant trop longtemps. Assurez-vous d'effectuer régulièrement les sauvegardes nécessaires sur un ordinateur.
- Évitez d'utiliser ou de ranger la carte à proximité d'éléments générateurs d'électricité statique ou d'interférence électrique.
- Évitez d'utiliser ou de stocker la carte dans des endroits sujets à des variations de température brutales ou à la condensation, et veillez à ne pas la laisser exposée en plein soleil.
- Si vous utilisez une carte mémoire SD à faible débit, il se peut que l'enregistrement s'arrête lorsque vous prenez des séquences vidéo, même s'il reste suffisamment d'espace mémoire, ou que les prises de vue et la lecture nécessitent plus de temps.
- Pour toute information relative aux cartes mémoire compatibles, visitez le site Internet de PENTAX ou contactez le centre de réparation PENTAX le plus proche.

## Pixels enregistrés et niveau de qualité pour les images fixes

Sélectionnez le nombre de pixels enregistrés et le niveau de qualité qui conviennent le mieux à votre objectif.

Un niveau de qualité élevé et un grand nombre de pixels enregistrés améliorent le rendu des images à l'impression, mais le volume de données limite alors le nombre total de photos pouvant être prises.

Sélectionnez le nombre de pixels enregistrés et le niveau de qualité qui conviennent aux images fixes dans le menu [📷 Param. capture].

Sélection des pixels enregistrés ☞p.72

Sélection du niveau de qualité ☞p.73

### ● Sélection du nombre de pixels enregistrés en fonction de l'usage

2304 (2304×1728)	Convient à l'impression sur papier A4
1600 (1600×1200)	Convient à l'impression sur un papier légèrement plus grand qu'une carte postale
1024 (1024×768 )	Convient à l'impression sur des cartes postales.
640 ( 640×480 )	Adapté pour l'envoi de messages électroniques ou pour créer des sites Web.

Le réglage par défaut est 2304×1728.

### ● Sélection du niveau de qualité en fonction de l'usage

★★★ (Excellent)	Taux de compression le plus faible. Adapté pour l'impression de photos.
★★ (Très bon)	Taux de compression standard. Convient à la visualisation de l'image sur un écran d'ordinateur.
★ (Bon)	Taux de compression le plus élevé. Convient à l'envoi de messages électroniques ou pour créer des sites Web.

Le réglage par défaut est Très bon.

### ● Pixels enregistrés, niveau de qualité et images enregistrables

Niveau qualité \ Pixels enregistrés	★★★ Excellent	★★ Très bon	★ Bon
2304 (2304×1728)	24 images	47 images	69 images
1600 (1600×1200)	51 images	89 images	123 images
1024 (1024×768 )	112 images	202 images	257 images
640 ( 640×480 )	241 images	386 images	483 images

- Le tableau ci-dessus indique le nombre approximatif d'images sur une carte mémoire SD de 64 Mo.
- Les chiffres ci-dessus ont été établis sur la base d'une utilisation standard de l'appareil définie par PENTAX et peuvent varier selon le sujet, les conditions de prise de vue, le mode de capture, la carte mémoire SD, etc.

## Pixels enregistrés et niveau de qualité pour les séquences vidéo

Sélectionnez le nombre de pixels enregistrés et le niveau de qualité qui conviennent le mieux à votre objectif.

Le nombre de pixels enregistrés indique la résolution de l'image. Des tailles plus élevées produisent des images plus nettes mais résultent en des tailles de fichier plus importantes.

La cadence d'image indique le nombre d'images affichées par seconde.

Un nombre plus élevé produit un mouvement plus régulier mais résulte aussi en des tailles de fichier plus importantes.

Sélectionnez le nombre de pixels enregistrés et le niveau de qualité qui conviennent pour les séquences vidéo dans le menu [  Param. capture ].

Sélection des pixels enregistrés pour les séquences vidéo  p.91

Sélection du niveau de qualité pour les séquences vidéo  p.92

Sélection de la cadence d'image (taux images)  p.93

### ● Sélection du nombre de pixels enregistrés en fonction de l'usage

640 (640×480)	Taille VGA. Produit des films d'excellente qualité pour visualisation sur un téléviseur. Taille de fichier importante.
320 (320×240)	Convient à la lecture sur un ordinateur.
160 (160×120)	Qualité moindre mais petite taille de fichier.

Le réglage par défaut est **640×480**.

### ● Sélection du niveau de qualité en fonction de l'usage

★★★ (Excellent)	Produit des films d'excellente qualité pour visualisation sur un téléviseur.
★★ (Très bon)	Convient à l'envoi sur une connexion haut débit.
★ (Bon)	Convient à l'envoi de messages électroniques.

Le réglage par défaut est **Excellent**.

### ● Sélection de la cadence d'image en fonction de l'usage (vues/s)

30 vues/s	Produit des films d'excellente qualité pour visualisation sur un téléviseur.
15 vues/s	Convient à la lecture sur un ordinateur ou sur l'appareil photo.

Le réglage par défaut est **30 vues/s**.



● **Pixels enregistrés, niveau de qualité et temps d'enregistrement**  
**Cadence d'image : 30 vues/s (15 vues/s)**

Niveau qualité	★★★	★★	★	Son
	Excellent	Très bon	Bon	
Pixels enregistrés				
640 (640×480)	2,5 min (5 min)	4 min (7 min)	5 min (9 min)	4 h 22 min
320 (320×240)	6 min (11 min)	9 min (16 min)	16 min (25 min)	
160 (160×120)	16 min (25 min)	20 min (31 min)	31 min (42 min)	

- Le tableau ci-dessus indique le temps d'enregistrement approximatif sur une carte mémoire SD de 64 Mo.
- Les valeurs de ce tableau ont été établies sur la base d'une utilisation standard de l'appareil définie par PENTAX et peuvent varier selon le sujet, les conditions de prise de vue, la carte mémoire SD, etc.

# Fonctionnement des composants de l'appareil photo

Suit une explication du fonctionnement des composants de l'appareil.

## Utilisation de la poignée

Sortez la poignée de l'appareil et faites-la pivoter dans le sens indiqué par la flèche. Réglez-la dans une position confortable permettant de tenir l'appareil (environ 120°).

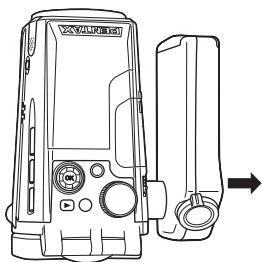

Saisissez la poignée à proximité de la charnière et ouvrez-la.

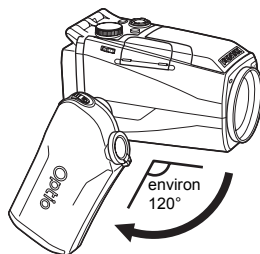

Faites-la pivoter jusqu'à la position désirée.



Vous pouvez faire pivoter la poignée jusqu'à 180 degrés maximum par rapport à l'objectif. Ne forcez pas la poignée.



- Vous pouvez utiliser l'appareil sans ouvrir la poignée.
- Pour une meilleure stabilité, laissez la poignée repliée lorsque vous fixez l'appareil sur un trépied.

## Ouverture de l'écran ACL

Vous pouvez faire pivoter l'écran ACL à 210 degrés verticalement et 180 degrés horizontalement afin d'améliorer la visualisation quel que soit l'angle.

1

Préparation de l'appareil



Lors de la rotation de l'écran ACL, n'appliquez aucune force excessive.

### Soulevez

Ouvrez l'écran ACL à partir de sa base.

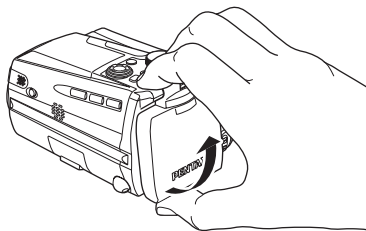

### Faites pivoter

Faites pivoter l'écran ACL dans le sens inverse des aiguilles d'une montre.

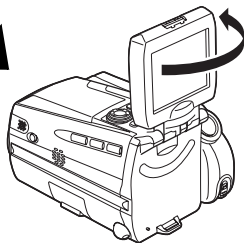

### Abaissez

Abaissez l'écran ACL dans la position de visualisation.

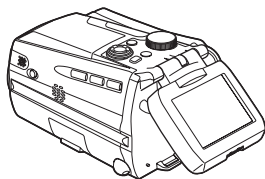
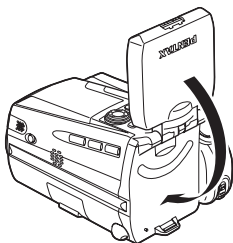

- Lorsque vous dirigez l'écran ACL vers vous pour un auto-portrait, l'image que vous y voyez est une image miroir mais la photographie prise sera celle que l'on voit à travers l'objectif.
- Pour protéger l'écran ACL lorsque l'appareil n'est plus en cours d'utilisation, remettez-le dans la position où il était au moment de l'achat.

## Prise en main de l'appareil

Saisissez la poignée de l'appareil dans votre main droite. Actionnez le déclencheur et le levier de zoom/▲▲▲/▲ avec votre index, le bouton  avec votre pouce.

Pour éviter que l'appareil ne tremble lors de l'utilisation du zoom ou lors de la réalisation de séquences vidéo, maintenez l'appareil stable à l'aide de votre main gauche. Placez l'écran ACL à un angle de 45 degrés pour une visualisation optimale.



- Le son est enregistré en même temps que les séquences vidéo. Veillez à ne pas poser le doigt sur le microphone ou les orifices situés sur le côté de ce dernier en cours d'enregistrement.
- Il est recommandé d'utiliser un trépied pour éviter que l'appareil ne bouge lors de la prise de vue à un fort taux de grossissement.

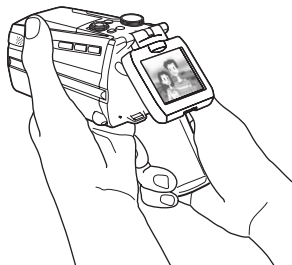
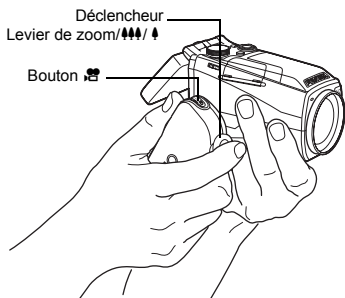

## Utilisation du flash

1

Préparation de l'appareil

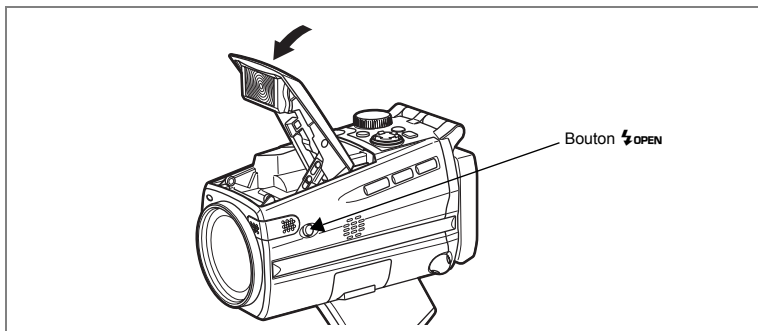

### 1 Appuyez sur le bouton **OPEN** sur le côté de l'appareil.

Le flash sort.

Appuyez doucement sur la zone située autour du logo PENTAX sur le couvercle pour fermer le flash.

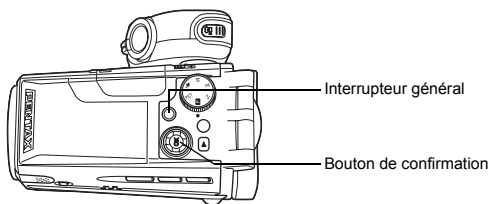

## 1 Pressez l'interrupteur général.

L'appareil est sous tension et le voyant de l'interrupteur général est vert.

L'icône et le nom du mode de prise de vue apparaissent pendant une seconde.

Si l'écran des réglages initiaux ou du réglage de la date apparaît lors de la mise sous tension de l'appareil, procédez comme indiqué à la page 29 pour régler la langue d'affichage et/ou la date et l'heure.



## 2 Pressez de nouveau l'interrupteur général.

L'appareil est hors tension et le voyant de l'interrupteur général s'éteint.

Prise de vue images fixes ☞ p.48

Enregistrement et lecture ☞ p.67

## Mode lecture seule

Utilisez ce mode lorsque vous souhaitez lire les images les unes après les autres. L'on ne passe pas en mode capture par le simple fait d'appuyer sur le déclencheur.

## 1 Appuyez en même temps sur l'interrupteur général et sur le bouton .

L'appareil s'allume en mode lecture seule.



Mettez l'appareil photo hors tension puis à nouveau sous tension pour passer du mode lecture seule en mode capture.

Lecture des images fixes ☞ p.98

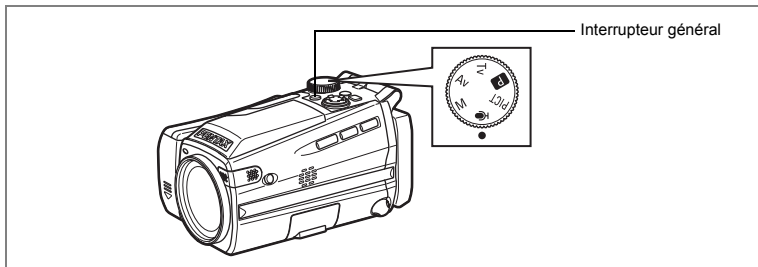

## Mode enregistrement vocal seul

Ce mode vous permet d'utiliser l'appareil comme dictaphone. Le mode dictaphone seul sert exclusivement à enregistrer du son ; vous ne pouvez pas prendre d'images fixes ou animées dans ce mode.

### 1 Réglez le sélecteur de mode sur et appuyez sur l'interrupteur général.

L'appareil est mis sous tension en mode dictaphone seul.



Pour passer en mode capture, réglez le sélecteur de mode sur tout mode autre que .

Enregistrement de son  p.94

Mode dictaphone  p.42

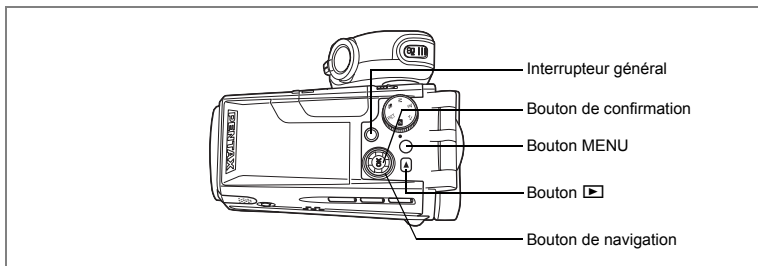

Si l'écran des réglages initiaux ou du réglage de la date apparaît lors de la mise sous tension de l'appareil, procédez comme suit pour régler la langue d'affichage et/ou la date et l'heure.

## Si l'écran des réglages initiaux apparaît

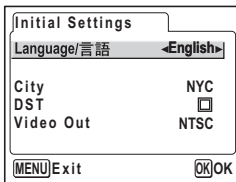

☛ p.30 "Réglage de la langue d'affichage"  
"Réglage de la date et de l'heure"

## Si l'écran de réglage de la date apparaît

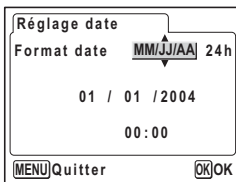

☛ p.30 "Réglage de la date et de l'heure"

Si aucun des écrans n'apparaît, cela signifie que le réglage n'est pas nécessaire.



## Réglage de la langue d'affichage

Vous pouvez choisir la langue d'affichage des menus, des messages d'erreur, etc. parmi les langues suivantes : allemand, anglais, chinois (traditionnel et simplifié), coréen, espagnol, français, italien, japonais et russe.

- 1 Utilisez le bouton de navigation (◀▶) pour sélectionner la langue d'affichage.

Le réglage par défaut est l'anglais.

- 2 Pressez le bouton de navigation (▼).

Le cadre se déplace sur [Ville].

- 3 Choisissez la ville souhaitée (de référence) à l'aide du bouton de navigation (◀▶).

- 4 Pressez le bouton de navigation (▼).

Le cadre se déplace sur [Hor. été] (heure d'été).

- 5 Activez  (oui) ou désactivez  (arrêt) la fonction à l'aide du bouton de navigation (◀▶).

- 6 Pressez le bouton de navigation (▼).

Le cadre se déplace sur [Sortie vidéo].

- 7 Utilisez le bouton de navigation (◀▶) pour sélectionner [NTSC] ou [PAL].

- 8 Pressez le bouton de confirmation.

L'écran de réglage de la date apparaît.

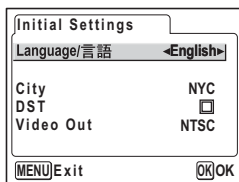

## Réglage de la date et de l'heure

Réglez la date et l'heure ainsi que le format d'affichage.

- 1 Utilisez le bouton de navigation (▲▼) pour sélectionner le format d'affichage de la date et de l'heure.

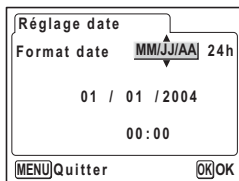

- 2 Pressez le bouton de navigation (▶).  
▲ et ▼ s'affichent au-dessous et en dessous de [24h].

- 3 Utilisez le bouton de navigation (▲▼) pour sélectionner [24h] (affichage 24 heures) ou [12h] (affichage 12 heures).

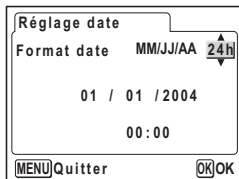

#### 4 Pressez le bouton de navigation (▶).

▲ et ▼ s'affichent au-dessus et au-dessous du mois.

#### 5 Modifiez le mois à l'aide du bouton de navigation (▲ ▼)

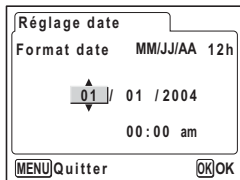

#### 6 Pressez le bouton de navigation (▶).

▲ et ▼ s'affichent au-dessus et au-dessous du jour.

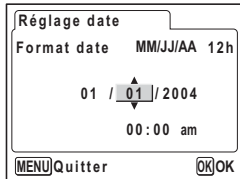

#### 7 Modifiez le jour à l'aide du bouton de navigation (▲ ▼) puis pressez le bouton de navigation (▶).

▲ et ▼ s'affichent au-dessus et au-dessous de l'année.

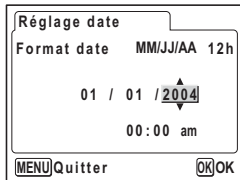

#### 8 Recommencez l'étape 7 pour modifier l'[année], l'[heure] et les [minutes].

Si vous sélectionnez [12h] à l'étape 3, le paramètre bascule respectivement sur AM ou PM en fonction de l'heure.

#### 9 Pressez le bouton de confirmation une fois les réglages effectués.

L'appareil est prêt à photographier.



- Si vous appuyez sur le bouton de confirmation une fois les réglages terminés, le nombre de secondes revient à 00.
- Pour régler précisément l'heure, appuyez sur le bouton de confirmation lorsque le top (à la télévision, la radio, etc.) indique 00 seconde.



- Lorsque l'écran des réglages initiaux ou du réglage de la date s'affiche, il est possible d'annuler cette étape et de passer en mode capture en appuyant sur le bouton MENU. En procédant ainsi, l'écran des réglages initiaux réapparaîtra lors de la mise sous tension suivante de l'appareil.
- Il est possible de modifier les réglages effectués. Reportez-vous à "Changement de la date et de l'heure" (p.124).

## Prise de vue images fixes

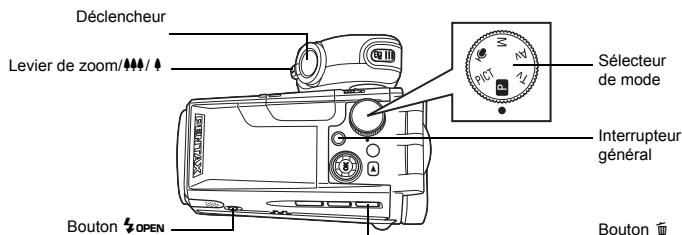

Vous trouverez ci-dessous la procédure standard pour prendre des images fixes. Si le flash est sorti, il se déclenche automatiquement en fonction des conditions de luminosité.

- 1 **Sortez la poignée et faites-la pivoter jusqu'à la position souhaitée.**
- 2 **Ouvrez l'écran ACL.**
- 3 **Pressez l'interrupteur général.**  
L'appareil s'allume.
- 4 **Réglez le sélecteur de mode sur [P].**
- 5 **Vérifiez l'image sur l'écran ACL.**

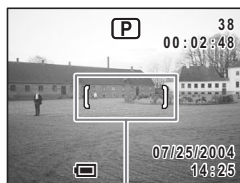

Mire de mise au point

La mire au centre de l'écran ACL correspond à la zone de mise au point automatique. Il est possible de modifier la zone capturée en pressant le levier de zoom/AAA/▲ vers la droite ou la gauche.

- ▲ : agrandit la taille du sujet.
- AAA : réduit la taille du sujet.

- 6 **Pressez le déclencheur à mi-course.**  
La mire devient verte si la mise au point est correcte.
- 7 **Pressez le déclencheur à fond.**

La photo est prise.

L'image s'affiche sur l'écran ACL pendant une seconde (affichage immédiat) et est enregistrée sur la carte mémoire SD.



Il est recommandé d'utiliser un trépied pour éviter que l'appareil ne bouge lors de la prise de vue à un fort taux de grossissement.

## Utilisation du déclencheur

Le déclencheur fonctionne en deux temps.

### Déclencheur pressé à mi-course

La mise au point et l'exposition sont verrouillées lorsque le déclencheur est enfoncé à mi-course. Les réglages de la vitesse d'obturation et de l'ouverture n'apparaissent sur l'écran ACL qu'à ce moment-là (à condition que le sélecteur de mode soit réglé sur **P** ou **PICT**). La mire de mise au point est verte si le sujet est net ; elle n'apparaît pas si la mise au point du sujet n'est pas correcte.

### Appuyez à fond

La photo est prise.

#### [Mauvaises conditions de mise au point]

L'appareil ne peut pas réaliser de mise au point dans les conditions suivantes. Dans ce cas, verrouillez la mise au point sur un objectif à la même distance que le sujet (en pressant le déclencheur à mi-course), puis cadrez l'appareil sur votre sujet et pressez le déclencheur à fond.

- Objets faiblement contrastés tels qu'un ciel bleu ou un mur blanc comme arrière-plan.
- Endroits ou objets sombres, ou conditions nuisant à la réflexion de la lumière.
- Lignes horizontales ou motifs élaborés.
- Objets en mouvement.
- Présence d'un objet de premier plan et d'un objet d'arrière-plan dans le même cliché.
- Intense réflexion de lumière ou contre-jour (arrière-plan très lumineux).

## Affichage immédiat

L'image apparaît sur l'écran ACL pendant une seconde (affichage immédiat) immédiatement après sa capture.

Vous pouvez modifier la durée de l'affichage immédiat. (☞ p.79)

## Démarrage rapide

### Lecture d'images fixes

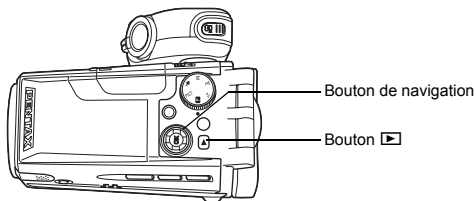

### Lecture des images

Vous avez la possibilité d'afficher les photos (images fixes) que vous venez de prendre.

- 1** **Pressez le bouton ▶ après avoir pris une photo.**

L'image apparaît sur l'écran ACL.



Pour les instructions relatives à la lecture des images sur un ordinateur, reportez-vous au « Manuel de Branchement à l'Ordinateur » : Profitez Pleinement de Vos Photos Numériques sur Votre Ordinateur ».

### Lecture de l'image précédente ou suivante

Les images fixes défilent une à une, vers l'avant ou vers l'arrière.

- 1** **Pressez le bouton ▶ après avoir pris une photo.**  
L'image apparaît sur l'écran ACL.
- 2** **Pressez le bouton de navigation (◀▶).**



affiche l'image précédente.



affiche l'image suivante.

## Rotation de l'image affichée

### 1 Pressez le bouton après avoir pris une photo.

L'image apparaît sur l'écran ACL.

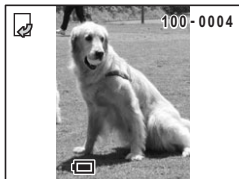

### 2 Pressez le bouton de navigation ()

L'image pivote de 90 degrés dans le sens des aiguilles d'une montre à chaque pression sur le bouton.





La lecture zoom et l'affichage neuf images ne sont pas applicables aux images retournées. En outre, les réglages DPOF et les fonctions suppression/protection sont désactivés.

## Suppression de l'image affichée

Pour supprimer l'image affichée sur l'écran ACL, appuyez sur le bouton , sélectionnez [Supprimer] à l'aide du bouton de navigation () et pressez le bouton OK. (réf. p.105)

Pressez le déclencheur à mi-course pour retourner en prise de vue.



- Lorsque le mode lecture est activé, la dernière photo prise s'affiche sur l'écran ACL.
- Il est possible d'agrandir l'image en pressant le levier de zoom//.
- En l'absence d'image, le message [Pas d'image & son] apparaît.

## Prise de séquences vidéo

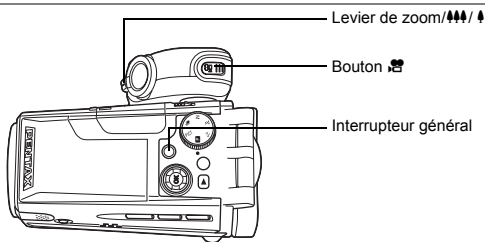

Vous trouverez ci-dessous la procédure standard permettant de réaliser des séquences vidéo.

**1 Sortez la poignée et faites-la pivoter jusqu'à la position souhaitée.**

**2 Ouvrez l'écran ACL.**

**3 Pressez l'interrupteur général.**

L'appareil s'allume.

**4 Appuyez sur le bouton [camera icon].**

L'enregistrement démarre.

Il est possible de modifier la zone capturée en pressant le levier de zoom/▲▲▲/▲ vers la droite ou la gauche.

Appuyez doucement sur le levier pour lentement modifier la zone capturée ou appuyez à fond pour la modifier rapidement.

▲ : agrandit la taille du sujet.

▲▲▲ : agrandit la zone capturée.

**5 Appuyez à nouveau sur le bouton [camera icon].**

L'enregistrement s'arrête.



### Utilisation du zoom [camera icon]p.52



- Il est recommandé d'utiliser un trépied pour éviter que l'appareil ne bouge lors de la prise de vue à un fort taux de grossissement.
- Le témoin du retardateur s'allume pendant l'enregistrement de séquences vidéo pour indiquer que l'enregistrement est en cours.
- Le mécanisme de rotation de l'écran ACL ([camera icon]p.24) ne fonctionne pas pendant l'enregistrement de séquences vidéo.
- La barre zoom n'apparaît pas sur l'écran ACL lors du zoom avant ou arrière pendant l'enregistrement de séquences vidéo.
- Pressez le déclencheur en cours d'enregistrement d'une séquence vidéo pour verrouiller la mise au point.
- Les séquences vidéo sont grossies environ 1,2 fois lors de l'enregistrement pour apparaître aux mêmes dimensions que les images fixes.

### Lecture de séquences vidéo

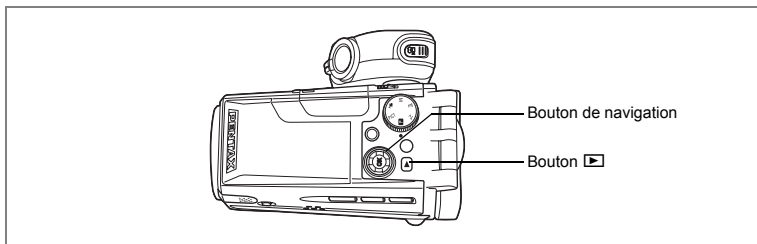

### Lecture de séquences vidéo

Vous pouvez lire les séquences vidéo que vous avez réalisées.

**1 Appuyez sur le bouton ▶ après avoir réalisé une séquence vidéo.**

L'image apparaît sur l'écran ACL.

La première vue apparaît à l'écran et

▶ apparaît sur la séquence vidéo.

**2 Pressez le bouton de navigation (▲).**

La lecture démarre.

Appuyez sur le bouton de lecture (▼) pour arrêter la lecture.







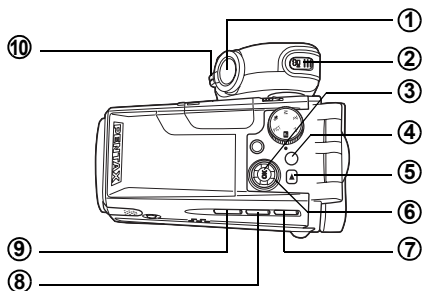

Vous pouvez aussi lire les séquences vidéo sur un téléviseur. (réf. p.104)  
Pour les instructions relatives à la lecture des séquences vidéo sur un ordinateur, reportez-vous au « Manuel de Branchement à l'Ordinateur : Profitez Pleinement de Vos Photos Numériques sur Votre Ordinateur ».





## Mode capture

- ① **Déclencheur**  
Démarre la prise d'images fixes. (☞p.32)
- ② **Bouton**   
Démarre l'enregistrement de séquences vidéo ; une nouvelle pression du déclencheur arrête l'enregistrement. (☞p.86)
- ③ **Bouton OK**  
Modifie les informations affichées sur l'écran ACL. (☞p.66)  
Affiche l'écran des options de filtre numérique. (☞p.56)  
Enregistre la sélection de menu en cours si un menu est ouvert.
- ④ **Bouton MENU**  
Affiche les menus [ Param. capture], [ Mode vidéo], [ Lecture] et [ Préférences]. (☞p.43)
- ⑤ **Bouton**   
Bascule en mode lecture. (☞p.34)
- ⑥ **Bouton de navigation**  
Mode **PICT** :  
(▼) Sélectionne le mode photo. (☞p.50)  
(◀▶) Règle l'exposition. (☞p.83)  
Mode **P** :  
(◀▶) Règle l'exposition. (☞p.83)  
Mode **Tv** :  
(▲▼) Règle la vitesse d'obturation. (☞p.62)  
(◀▶) Règle l'exposition. (☞p.83)  
Mode **Av** :  
(▲▼) Règle l'ouverture. (☞p.63)

(◀▶) Règle l'exposition. (☞p.83)

Mode **M** :

(▲▼) Règle l'ouverture. (☞p.64)

(◀▶) Règle la vitesse d'obturation. (☞p.64)

⑦ **Bouton**  **MF**

Change le mode de prise de vue dans l'ordre suivant. (☞p.68)

Modes macro, super macro, infini-paysage et mise au point manuelle

⑧ **Bouton** 

Sélectionne les modes retardateur, prise de vue en continu et bracketing auto. (☞p.54 – p.59)

⑨ **Bouton** 



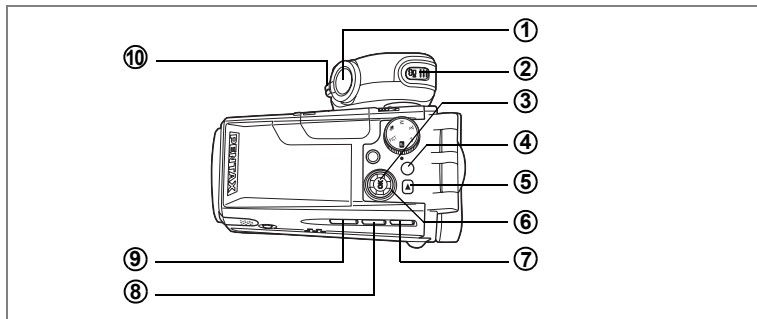

Change le mode de flash. (☞p.70)

⑩ **Levier de zoom** /  /  /  / 

Change la zone de mise au point. (☞p.52)





## Mode lecture

- ① **Déclencheur**  
Arrête la lecture et passe en mode capture. (☞p.32)
- ② **Bouton**   
Arrête la lecture et passe en mode capture. (☞p.32)
- ③ **Bouton OK**  
Modifie les informations affichées sur l'écran ACL. (☞p.101)  
Enregistre la sélection de menu en cours. (☞p.43)
- ④ **Bouton MENU**  
Affiche les menus [📷 Param. capture], [📹 Mode vidéo], [▶ Lecture] et [⚙️ Préférences]. (☞p.43)
- ⑤ **Bouton**   
Arrête la lecture et passe en mode capture. (☞p.32)
- ⑥ **Bouton de navigation**
  - (▲) Permet de lire et de mettre en pause une séquence vidéo. (☞p.103)  
Enregistre ou lit un message vocal pour une image fixe. (☞p.96, p.97)
  - (◀▶) Affiche l'image précédente ou suivante. (☞p.34)
  - (▼) Tourne l'image fixe. (☞p.35)  
Permet d'arrêter une séquence vidéo pendant la lecture. (☞p.103)
- ⑦ **Bouton**   
Supprime l'image affichée sur l'écran ACL. (☞p.105)
- ⑧ **Bouton DPOF**  
Règle les éléments d'impression des images. (☞p.115)
- ⑨ **Bouton**   
Protège les images contre toute suppression. (☞p.108)



10

### Levier de zoom//Q

Une pression vers  en mode lecture normale permet d'afficher neuf images à la fois. (réf.p.98)

Une pression vers  pour la lecture zoom et pour modifier la taille de l'image affichée sur l'écran ACL. (réf.p.99)



Une pression sur le déclencheur, le bouton  ou  ne permet pas de basculer en mode capture si l'appareil a été mis sous tension en mode lecture seule. Pour passer au mode capture, mettez l'appareil hors puis sous tension.

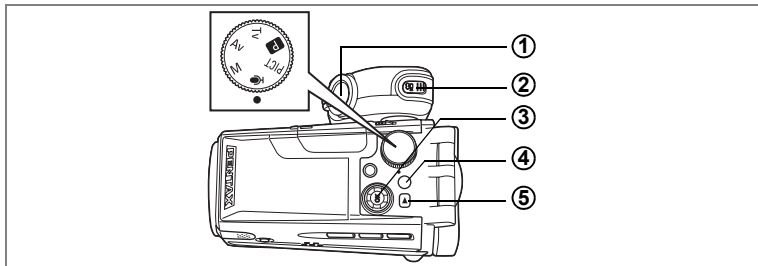

## Mode Dictaphone

### ① Déclencheur

Lorsque l'on appuie sur le déclencheur, démarre l'enregistrement, qui s'arrête si l'on appuie à nouveau dessus. Si l'on appuie pendant plus d'une seconde, l'enregistrement se poursuit aussi longtemps que le bouton est maintenu enfoncé et s'arrête dès que le bouton est relâché.

### ② Bouton

Par pression de ce bouton pendant l'enregistrement, un index peut être ajouté au son en cours d'enregistrement. (☞ p.94)

### ③ Bouton de navigation (en mode lecture seule)

(▲) Démarre/met en pause la lecture. (☞ p.95)

(◀▶) Sélectionne un fichier son avant lecture.

Effectue les opérations suivantes en cours de lecture.

S'il n'y a pas d'index enregistrés :

Par pression de (◀) pendant la lecture, rembobine de cinq secondes.

Par pression de (▶) pendant la lecture, avance de cinq secondes.

Si des index sont enregistrés :

Par pression de (◀) pendant la lecture, revient à l'index précédent.

Par pression de (▶) pendant la lecture, passe à l'index suivant.

### ④ Bouton MENU

Affiche les menus [📷 Param. capture], [🎥 Mode vidéo], [▶ Lecture] et [⚙️ Préférences]. (☞ p.43)

### ⑤ Bouton

Bascule en mode lecture. Une nouvelle pression permet de retourner au mode dictaphone. (☞ p.95)

Un menu apparaît sur l'écran ACL à l'aide du bouton MENU. Il varie en fonction du mode de l'appareil. Vous pouvez régler les fonctions de prise de vue, sauvegarder les réglages et modifier les réglages de l'appareil sur ces menus.

## Utilisation des menus

Les instructions de l'écran ACL vous guident dans vos réglages effectués à partir d'un menu.

**Ex.) Permet de régler le [Niveau qualité] à partir du menu [ Param. capture].**

**1 Appuyez sur le bouton MENU en mode capture.**

Le menu [ Param. capture] apparaît.

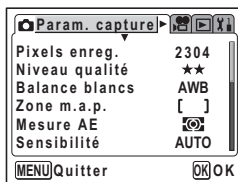

**2 Pressez le bouton de navigation (▼).**

Sélectionnez un paramètre.

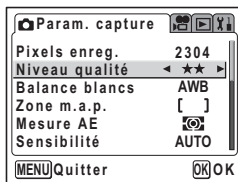

**3 Pressez le bouton de navigation (▼).**

Le cadre passe sur [Niveau qualité].

**4 Modifiez le réglage à l'aide du bouton de navigation (◀▶).**

Le niveau de qualité change à chaque pression du bouton de navigation.

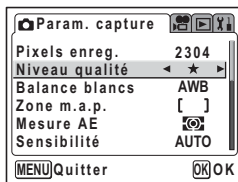

**5 Pressez le bouton de confirmation ou le déclencheur.**

Le réglage est sauvegardé et l'écran revient au mode capture.



Si vous n'éteignez pas correctement l'appareil (par exemple en retirant la batterie alors qu'il est sous tension), aucun changement ne sera sauvegardé, même si vous avez actionné le bouton OK ou le déclencheur.

## Exemple d'une opération de menu

Mode de capture



Menu [ Param. capture ]

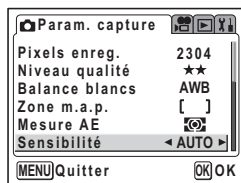
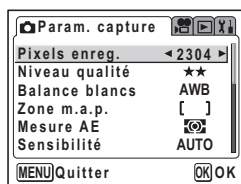
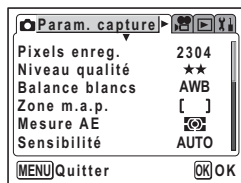

Ecran suivant

Menu [ Mode vidéo ]

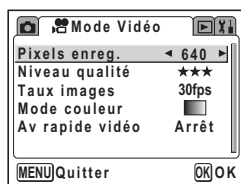
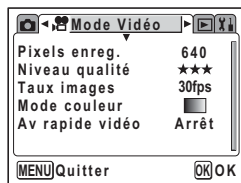

Mode lecture



MENU

Menu [Lecture]

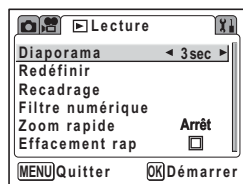
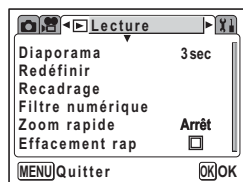

Menu [Préférences]

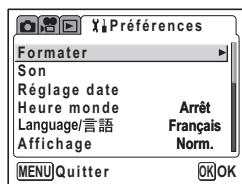
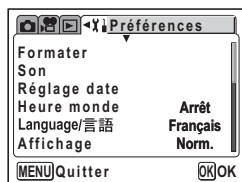

Ecran suivant



- Le menu [Param. capture] apparaît lorsque vous pressez le bouton MENU en mode capture et le menu [Lecture] apparaît lorsque vous pressez le bouton MENU en mode lecture.
- Vous pouvez remplacer le menu affiché sur l'écran ACL par les menus [Param. capture], [Mode vidéo], [Lecture] ou [Préférences] par pression du levier de zoom.



## Liste des menus







### Menu Param. capture

Ce menu présente les fonctions liées à la prise d'images fixes. Certaines sont également utilisées pour réaliser des séquences vidéo.

Oui ..... Réglable

Non .... Tout changement effectué est invalide. Le paramètre peut être modifié dans le menu, mais il ne sera pas validé en mode réel.

— ..... Réglé sur le menu  Mode vidéo.

Paramètre	Description	Réglage par défaut	PICT	 Tv Av M		Page
Pixels enregistrés	Sélection du nombre de pixels	2304 (2304×1728)	Oui	Oui	—	p.72
Niveau qualité	Sélection du taux de compression de l'image	★★ (Très bon)	Oui	Oui	—	p.73
Balance blancs	Réglage de la balance des couleurs en fonction des conditions d'éclairage.	<b>AWB</b> (Auto)	Non	Oui	Oui	p.74
Zone m.a.p.	Modification de la plage de la mise au point automatique	[ ] (Multiple)	Oui	Oui	Non	p.76
Mesure AE	Réglage de la méthode de mesure pour définir l'exposition	 (multizone)	Oui	Oui	Oui	p.77
Sensibilité	Réglage de la sensibilité	AUTO	Oui	Oui	Oui	p.78
Corr. exp. flash.	Réglage de l'intensité du flash	0	Oui	Oui	Non	p.71
Filtre numérique	Prise de vue avec un effet de filtre couleur	Pas de filtre numérique	Non sélectionnable	Oui	—	p.56
Zoom numérique	Prise de vue à l'aide du zoom numérique	×4	Oui	Oui	Oui	p.52
Affich. immédiat	Réglage de la durée de l'affichage immédiat	1 s	Oui	Oui	Non	p.79
Mémoire	Sauvegarde des paramètres de la prise de vue à la mise hors tension de l'appareil	*	Oui	Oui	Oui	p.84
Netteté	Réglage de la netteté	 (Normal)	Non	Oui	Oui	p.80
Saturation	Réglage de la saturation	 (Normal)	Non	Oui	Oui	p.81
Contraste	Réglage du contraste	 (Normal)	Non	Oui	Oui	p.82

\* Seuls les réglages du flash et du zoom numérique et le numéro de fichier sont enregistrés.

## Menu [ ] Mode vidéo

Ce menu ne sert qu'aux séquences vidéo.

Paramètre	Description	Réglage par défaut	Page
Pixels enregistrés	Sélection du nombre de pixels	640 (640×480)	p.91
Niveau qualité	Sélection du niveau de qualité pour les séquences vidéo	★★★ (Excellent)	p.92
Taux images	Sélection du nombre d'images (images fixes) par seconde	30 vues/s	p.93
Mode couleur	Sélection d'un filtre couleur pour la réalisation d'une séquence vidéo	Couleur	p.88
Av rapide vidéo	Réglage d'une cadence d'image retardée pour donner l'impression d'une action accélérée lors de la lecture	Arrêt	p.89

## Menu [ ] Lecture

Paramètre	Description	Page
Diaporama	Lecture successive des images enregistrées	p.102
Redéfinir	Changement de la taille des images	p.110
Recadrage	Recadrage des images	p.112
Filtre numérique	Création d'un effet de filtre couleur à l'aide de filtres rouge, bleu, vert, etc.	p.113
Zoom rapide	Lecture d'images à un zoom défini d'une seule pression sur le levier de zoom/ [ ]/ [ ]	p.100
Suppression rapide	Affichage de l'écran de suppression et mise en surbrillance des options [Supprimer] lorsque [Oui] est sélectionné	p.106

## Menu [ ] Préférences

Paramètre	Description	Page
Formater	Formatage de cartes mémoire SD	p.122
Son	Réglage du volume de lecture et réglage des sons de mise sous tension, de déclenchement, des boutons, de mise au point et du retardateur	p.123
Réglage date	Réglage de la date, de l'heure et du format de la date	p.124
Heure monde	Réglage de l'heure	p.124
Langue/ 言語	Modification de la langue d'affichage des menus et messages	p.126
AFFICHAGE	Modification des informations affichées sur l'écran ACL	p.126
Réglage écran	Sélection de la couleur d'arrière-plan et des effets d'écran	p.127
Luminosité	Modification de la luminosité de l'écran ACL	p.128
Sortie vidéo	Système de sortie vidéo	p.129
Connexion USB	Modification du mode de connexion USB.	p.130
Temps de mise en veille	Réglage du système d'économie d'énergie	p.131
Arrêt auto	Mise hors tension automatique de l'appareil après une durée déterminée	p.131
Bouton OK	Enregistrement d'une fonction sur le bouton OK pendant la capture/ lecture	p.132
Réinitial.	Réinitialisation de tous les paramètres autres que le réglage de la date, la langue/ 言語 et l'heure monde.	p.133

## Sélection d'un mode image fixe

Il existe différents moyens de capturer des images, des modes où l'appareil règle automatiquement les fonctions de prise de vue afin d'obtenir d'excellentes photographies jusqu'aux modes où les réglages sont effectués manuellement afin d'obtenir un effet particulier.

## Modes capture

<b>PICT</b>	Mode photo	Il existe dix modes photo. L'appareil sélectionne l'exposition optimale, la balance des blancs, etc. selon les conditions de prise de vue. Ce mode vous permet de prendre des photos dans des situations très diverses.	p.50
<b>P</b>	Mode programme	Il s'agit du mode de prise de vue de base ; vous tirez ainsi parti des fonctions étendues de l'appareil.	p.49
<b>Tv</b>	Mode priorité vitesse	Ce mode vous permet de régler manuellement la vitesse d'obturation et l'appareil règle automatiquement l'ouverture.	p.62
<b>Av</b>	Mode priorité ouverture	Ce mode vous permet de régler manuellement l'ouverture et l'appareil règle automatiquement la vitesse d'obturation.	p.63
<b>M</b>	Mode manuel	Dans ce mode, il est possible de régler soi-même manuellement la vitesse d'obturation et l'ouverture.	p.64

- 1** Tournez le sélecteur de mode jusqu'à ce que le mode souhaité se trouve en face de l'indicateur. Choisissez parmi l'un des modes suivants : PICT, **P**, Tv, Av, M.

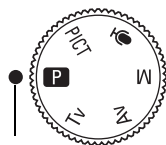

retardateur

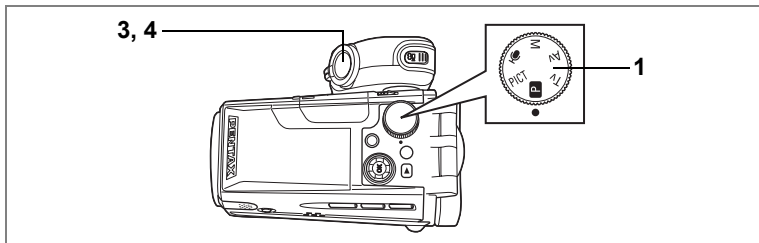

## Réglage des fonctions (mode programme)

En mode **P** (programme), l'appareil règle automatiquement la vitesse d'obturation et l'ouverture pour prendre des images fixes.

Cependant, vous pouvez sélectionner d'autres fonctions telles que les modes flash ou prise de vue en continu.

**1 Réglez le sélecteur de mode sur **P**.**

**2 Réglez les fonctions que vous souhaitez utiliser.**

Pour plus de détails, reportez-vous au « Réglage des fonctions de prise d'images fixes » (p.67 à p.83).

**3 Pressez le déclencheur à mi-course.**

La mire devient verte si la mise au point est correcte.

**4 Pressez le déclencheur à fond.**

La photo est prise.











Prise de vue images fixes p.32

## Sélection du mode photo en fonction de la scène (mode photo)

Vous pouvez sélectionner le mode photo en fonction de la prise de vue.

Le mode photo se décline en dix modes différents.

	Paysage	Vous permet de saisir les couleurs vives de paysages en soulignant les contours et la saturation du vert des arbres, du bleu du ciel, etc.
	Fleur	Vous permet de saisir les couleurs vives des fleurs. La luminosité de l'image est conservée tandis que l'arrière-plan est légèrement voilé.
	Portrait	Vous permet de réaliser un portrait avec des tons naturels. (Le teint naturel de la peau est capturé par réduction du contraste.)
	Sport	Vous permet de prendre des photos nettes d'un sujet se déplaçant rapidement, par exemple, lors d'un événement sportif.
	Surf & neige	Vous permet de prendre des photos éclatantes et naturelles de la mer, de lacs ou de paysages enneigés sous un soleil éclatant. (Les photos sont reproduites très nettement par légère augmentation du contraste.)
	Coucher de soleil	Vous permet de reproduire les couleurs éclatantes du coucher ou du lever de soleil. (Les nuances sont saisies par réglage de l'exposition afin de créer une atmosphère crépusculaire légèrement sombre et par augmentation de la saturation.)
	Mode nocturne	Vous permet de prendre des photos en soirée ou de nuit ou de photographier des personnes sur un arrière-plan sombre. (L'appareil dispose d'une vitesse d'obturation lente max. de 4 secondes et de fonctions de synchronisation lente et de réduction du bruit.)
<b>SOFT</b>	Doux	Vous permet de prendre des photos avec l'effet de lumière diffuse d'un objectif doux.
	Illustration	Vous permet de prendre des photos de type illustration.
	Aide panorama	Vous permet de faire en sorte que les bords des photos se chevauchent, ce qui facilite d'autant leur assemblage ultérieur en photo panoramique à l'aide du logiciel fourni avec l'appareil. (ES p.60)

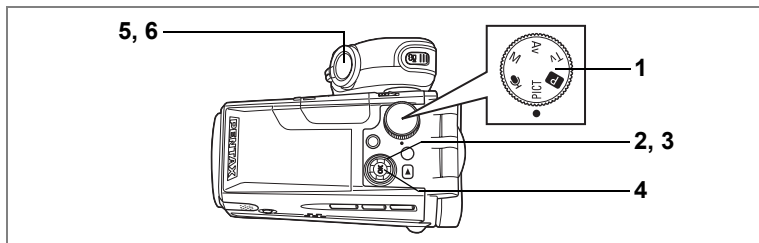

**1 Positionnez le sélecteur de mode sur PICT.**

**2 Pressez le bouton de navigation (▼).**

L'écran des options du mode photo apparaît.

**3 Utilisez le bouton de navigation (▲▼◀▶) pour sélectionner un mode photo.**

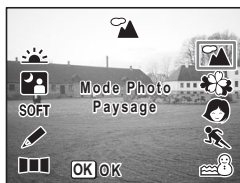

**4 Pressez le bouton de confirmation.**

Le mode photo est sélectionné.

**5 Pressez le déclencheur à mi-course.**

La mire devient verte si la mise au point est correcte.

**6 Pressez le déclencheur à fond.**

La photo est prise.



La vitesse d'obturation est plus lente lors de la prise de vue en basse lumière. Pour éviter toute vibration de l'appareil, placez-le sur un trépied ou une surface stable.



- En mode photo, la saturation, le contraste, la netteté et la balance des blancs sont automatiquement réglés sur les valeurs optimales pour chaque mode. (Vous ne pouvez pas les modifier.)
- La durée d'enregistrement est plus longue car la vitesse d'obturation est plus lente, la fonction de réduction du bruit étant activée.

Utilisation du déclencheur p.33

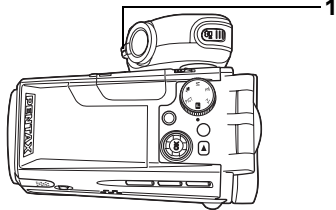

PICT Tv Av M

## Utilisation du zoom

Vous pouvez utiliser le zoom pour modifier la zone de prise de vue.

### 1 Appuyez sur le levier de zoom// en mode capture.

(télé) : agrandit le sujet.

(large) : agrandit la zone capturée par l'appareil.

La barre zoom indique le taux de grossissement en cours.

Lorsque la fonction zoom numérique est désactivée, vous pouvez agrandir le sujet jusqu'à dix fois à l'aide du zoom optique. Lorsque la fonction zoom numérique est réglée sur  $\times 10$ , vous pouvez associer le zoom numérique au zoom optique pour agrandir le sujet jusqu'à cent fois.

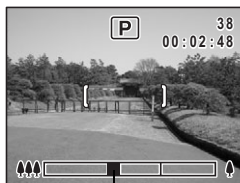

Barre zoom

Appuyez vers



Plage du zoom optique

Plage du zoom numérique



- Il est recommandé d'utiliser un trépied pour éviter que l'appareil ne bouge lors de la prise de vue à un fort taux de grossissement.
- La barre zoom n'apparaît pas sur l'écran ACL lors du zoom avant ou arrière pendant l'enregistrement de séquences vidéo.

## Fonctionnement du zoom à deux vitesses

Le zoom peut fonctionner à vitesse rapide ou lente.

Une légère pression sur le levier de zoom vers ▲▲▲ ou ▲ change lentement le grossissement (zoom lent). Le réglage du zoom s'arrête lorsque vous retirez votre doigt du levier.

Une pression à fond sur le levier de zoom vers ▲▲▲ ou ▲ change rapidement le grossissement (zoom rapide). Le réglage du zoom s'arrête lorsque vous retirez votre doigt du levier.



- Afin de garantir un mouvement sans à-coups, évitez le réglage rapide du zoom lors de l'enregistrement de séquences vidéo.
- Le zoom rapide garantit la qualité de vos photos.

Sauvegarde de la position du zoom p.84

## Réglage du zoom numérique

Le réglage par défaut du zoom numérique est [×4]. Pour prendre des photos au grossissement maximum, réglez le zoom numérique sur [×10] et pour les prendre uniquement avec le zoom optique, réglez le zoom numérique sur [Arrêt].

### 1 Appuyez sur le bouton MENU en mode capture.

Le menu Param. capture] apparaît.

### 2 Utilisez le bouton de navigation (▲▼) pour sélectionner [Zoom numérique].

### 3 Sélectionnez [×4], [×10] ou [ARRÊT] à l'aide du bouton de navigation (◀▶).

### 4 Pressez le bouton de confirmation.

L'appareil est prêt à photographier.

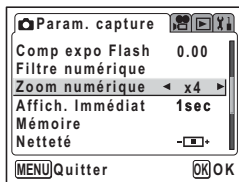

Sauvegarde du réglage de la fonction du zoom numérique p.84



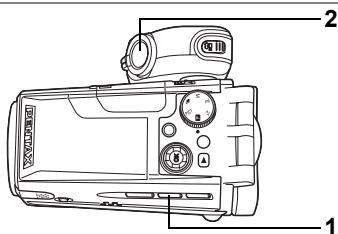

PICT Tv Av M

## Utilisation du retardateur

En mode retardateur, le déclenchement intervient après une période définie, suite à la pression du déclencheur.

Utilisez le retardateur 10 secondes lorsque vous souhaitez apparaître sur une photo de groupe.

Utilisez le retardateur 2 secondes pour éviter que l'appareil ne bouge lorsque vous appuyez sur le déclencheur.

**1 En mode capture, appuyez sur le bouton pour afficher ou sur l'écran ACL.**

**2 Pressez le déclencheur.**

La photo est prise environ dix secondes après pression du déclencheur.

Le témoin du retardateur s'allume pendant environ sept secondes puis clignote pendant environ trois secondes.

Le témoin du retardateur clignote pendant environ deux secondes après pression du déclencheur et la photo est prise.



La mise au point peut être faussée si vous déplacez l'appareil alors que le témoin du retardateur clignote lors de la prise d'images fixes.



- Si vous appuyez sur le bouton , l'enregistrement de séquences vidéo commencera dix secondes (ou deux secondes) après.
- Pour annuler le retardateur, pressez n'importe quel bouton, le bouton MENU par exemple, pendant le décompte des secondes.

Prise de vue de type autoportrait p.50

Dépannage : « Sujet non mis au point » p.139

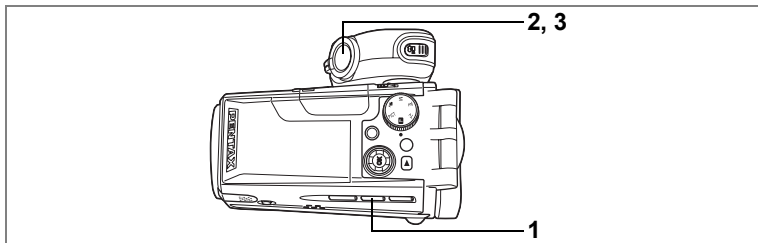

PICT Tv Av M

## Prise de vue en continu (mode prise de vue en continu/ prise de vue en continu à grande vitesse)

Les photos sont prises en continu tant que le déclencheur est pressé.

**1 En mode capture, appuyez sur le bouton pour afficher ou sur l'écran ACL.**

**2 Pressez le déclencheur à mi-course.**

La mire devient verte si la mise au point est correcte.

**3 Pressez le déclencheur à fond.**

Les photos sont prises en continu tant que le déclencheur est pressé.

La prise de vue s'interrompt lorsque le déclencheur est relâché.



Chaque image est enregistrée séparément en mémoire avant que la photo suivante ne soit prise. Plus la qualité de l'image est élevée, plus l'intervalle entre les prises est long.



Lorsque l'on appuie sur le déclencheur, jusqu'à deux images sont successivement prises et enregistrées ensemble en mémoire. Cette action se répète aussi longtemps que le déclencheur est maintenu enfoncé, permettant une prise de vue en continu à grande vitesse en groupes de deux images maximum.



4

Prise de vue images fixes



- Vous pouvez poursuivre la prise de vue jusqu'à ce que la carte mémoire SD soit pleine.
- L'intervalle varie en fonction des réglages [Pixels enreg] et [Niveau qualité].



- Le flash ne se décharge pas en mode prise de vue en continu ou prise de vue en continu à grande vitesse.
- La prise de vue en continu n'est pas possible en mode aide panorama en mode PICT.
- La mise au point, l'exposition et la balance des blancs sont verrouillées avec la première photographie

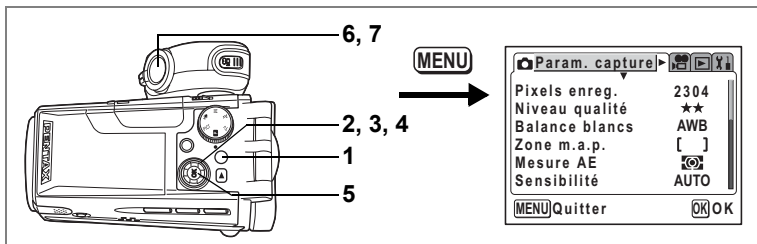

**P Tv Av M**

## Prise de vue avec filtres de couleur (mode filtre numérique)

4

Vous pouvez prendre des photographies à l'aide de filtres numériques de couleurs variées, par exemple rouge, bleu et vert.

- 1 Appuyez sur le bouton MENU en mode capture.**  
Le menu [ Param. capture] apparaît.
- 2 Utilisez le bouton de navigation (▲ ▼) pour sélectionner [Filtre numérique].**
- 3 Pressez le bouton de navigation (▶).**  
L'écran des options de filtre numérique apparaît.
- 4 Sélectionnez un filtre numérique à l'aide du bouton de navigation (▲ ▼).**  
Vous avez le choix entre huit filtres de couleur : noir et blanc (N&B), sépia, rouge, rose, violet, bleu, vert et jaune.
- 5 Pressez le bouton de confirmation.**  
Le filtre de couleur est sélectionné et l'appareil revient en mode capture d'image fixe.
- 6 Pressez le déclencheur à mi-course.**  
La mire devient verte si la mise au point est correcte.
- 7 Pressez le déclencheur à fond.**  
La photo est prise.





- Ces filtres numériques sont utilisés pour les images fixes. Les filtres de couleur pour les séquences vidéo peuvent être sélectionnés à partir de [Mode couleur] dans le menu [Mode vidéo]. (réf.p.88)
- Vous pouvez enregistrer l'écran des options de filtre numérique sur le bouton OK. Cela vous permettra d'afficher cet écran par simple pression du bouton OK au cours de la prise de vue.
- Vous pouvez également modifier des images capturées à l'aide des filtres numériques.
- Toute modification du mode capture désactive le réglage du filtre numérique.

Affectation d'une fonction au bouton OK réf.p.132

Édition de photographies avec des filtres numériques réf.p.113

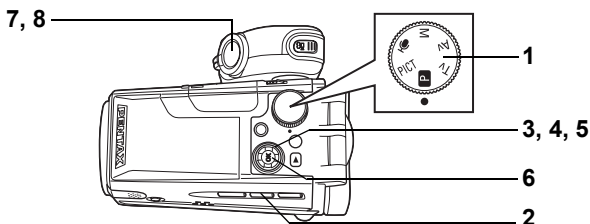

**P Tv Av M**

## Variation automatique des réglages (bracketing auto)

4

Le bracketing auto peut servir à faire varier automatiquement les réglages tels que l'exposition et la balance des blancs sur une série de trois prises lorsque l'on appuie sur le déclencheur. Cette simple opération vous garantit de réaliser d'excellentes photos.

### Réglages du bracketing auto

	Exposition	Les photos sont prises dans l'ordre suivant : normal, sous-exposé (sombre), surexposé (lumineux). Choisissez les pas de bracketing parmi : 0,25 ; 0,5 ; 0,75 ; 1 ; 1,25 ; 1,50 ; 1,75 ; 2.	p.83
	Balance blancs	Les photos sont prises dans l'ordre suivant : normal, nuance rouge (température de couleur basse), nuance bleue (température de couleur élevée). Choisissez les pas de bracketing parmi : 1, 2, 3, 4, 5.	p.74
	Saturation	Les photos sont prises dans l'ordre suivant : normal, faible (-), élevé (+).	p.81
	Netteté	Les photos sont prises dans l'ordre suivant : normal, doux (-), soutenu (+).	p.80
	Contraste	Les photos sont prises dans l'ordre suivant : normal, faible (-), élevé (+).	p.82

- 1 Réglez le sélecteur de mode sur une fonction autre que PICT et** .
- 2 Appuyez sur le bouton pour afficher .**
- 3 Pressez le bouton de navigation (▼).**  
L'écran des options de bracketing auto apparaît.
- 4 Choisissez une fonction à l'aide du bouton de navigation (▲▼).**

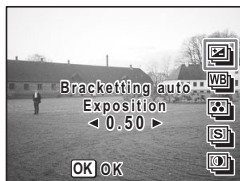

- 5 **Si vous avez sélectionné exposition ou balance des blancs, choisissez les pas de bracketing à l'aide du bouton de navigation (◀▶).**
- 6 **Pressez le bouton de confirmation.**  
L'appareil est prêt à photographier.  
La fonction choisie pour le bracketing auto apparaît sur l'écran ACL.
- 7 **Pressez le déclencheur à mi-course.**  
La mire devient verte si la mise au point est correcte.
- 8 **Pressez le déclencheur à fond.**



Trois photos sont prises à la suite lorsque  est sélectionné et que l'on appuie à fond sur le déclencheur à l'étape 8.  
Une seule photo est prise lorsqu'une autre option de bracketing auto est sélectionnée et que l'on appuie à fond sur le déclencheur à l'étape 8.  
L'appareil crée la série des trois photos en interne.



La seconde et la troisième photo sont prises dans les mêmes conditions que la première, à l'exception toutefois des fonctions paramétrées (exposition, balance des blancs, saturation, netteté et contraste).

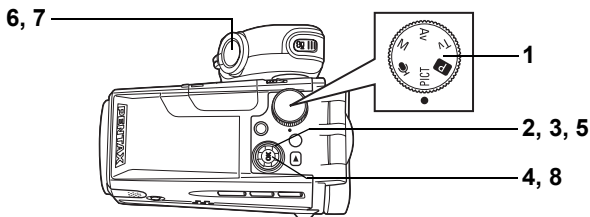

PICT

## Prise de vue panoramique (mode aide panorama)

Vous avez la possibilité de prendre plusieurs photos et de les rassembler de façon à former une vue panoramique. Le collage des images nécessite le logiciel panoramique fourni sur le CD-ROM (S-SW23) accompagnant l'appareil (ACDSee pour PENTAX) et un ordinateur. Le mode aide panorama vous permet de faire en sorte que les bords des photos se chevauchent, ce qui facilite d'autant leur assemblage ultérieur.

- 1 **Positionnez le sélecteur de mode sur PICT.**
- 2 **Pressez le bouton de navigation (▼).**  
L'écran des options du mode photo apparaît.
- 3 **Utilisez le bouton de navigation (▲▼◀▶) pour sélectionner ■■■ (mode aide panorama).**



- 4 **Pressez le bouton de confirmation.**
- 5 **Choisissez le sens dans lequel les images seront assemblées à l'aide du bouton de navigation.**

- ◀ Assemble les images à gauche.
- ▶ Assemble les images à droite.
- ▲ Assemble les images en haut.
- ▼ Assemble les images en bas.



Exemple : illustration des images lors que ▶ est sélectionné.

## 6 Prenez la première photographie.

Pour cela, pressez le déclencheur.  
Le bord droit de l'image est affiché en semi-transparente à gauche de l'écran ACL.



## 7 Déplacez l'appareil vers la droite et prenez la deuxième photo.

Décalez l'appareil jusqu'à ce que l'image semi-transparente et l'image actuelle se chevauchent puis appuyez sur le déclencheur.  
Répétez les étapes 6 et 7 pour prendre la troisième photo ainsi que les suivantes.



## 8 Pressez le bouton de confirmation.

L'écran revient à l'étape 5.



Pour annuler le mode aide panorama, sélectionnez un autre mode.



- L'appareil ne peut pas assembler les photos. Pour ce faire, il vous faudra utiliser le logiciel panoramique fourni avec l'appareil (ACDSee pour PENTAX, ACD photostitcher). Reportez-vous au « Manuel de Branchement à l'Ordinateur : Profitez Pleinement de Vos Photos Numériques sur Votre Ordinateur » pour les instructions relatives à la création de vues panoramiques.
- La prise de vue en continu n'est pas possible en mode aide panorama.



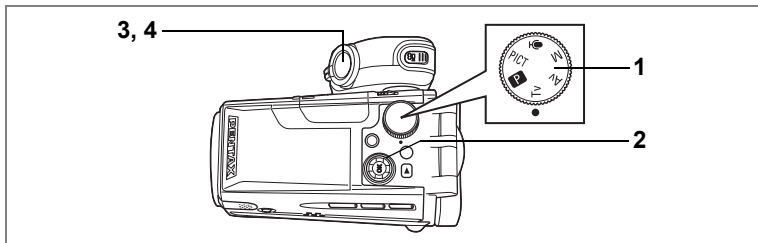

Tv

## Prise de vue en mode priorité vitesse

Dans ce mode, vous pouvez régler manuellement la vitesse d'obturation. L'appareil règle automatiquement l'ouverture afin d'obtenir l'exposition optimale à la vitesse d'obturation que vous avez choisie. Ce mode sert à mettre l'accent sur le mouvement grâce à une vitesse lente permettant de photographier un sujet en mouvement, etc.

**1 Positionnez le sélecteur de mode sur Tv.**

**2 Utilisez le bouton de navigation (▲▼) pour changer la vitesse d'obturation.**

Une pression sur ▲ augmente la vitesse, une pression sur ▼ la réduit.

**3 Pressez le déclencheur à mi-course.**

L'appareil règle la valeur d'ouverture en conséquence.

Si l'exposition appropriée est impossible à atteindre, la valeur d'ouverture affichée sur l'écran ACL devient orange.

La mire devient verte si la mise au point est correcte.

**4 Pressez le déclencheur à fond.**

La photo est prise.



La durée d'enregistrement est plus longue car la vitesse d'obturation est plus lente, la fonction de réduction du bruit étant activée.

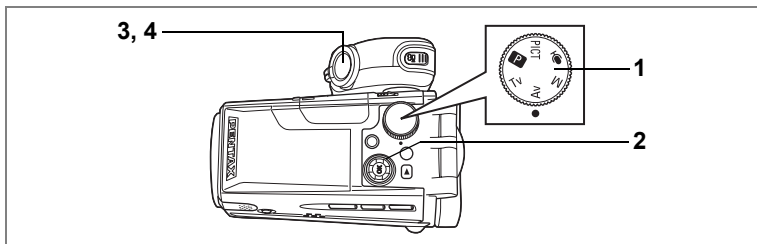

Av

## Prise de vue en mode priorité ouverture

Dans ce mode, vous pouvez manuellement régler l'ouverture. L'appareil règle automatiquement la vitesse d'obturation afin d'obtenir l'exposition optimale à la valeur d'ouverture que vous avez choisie. La diminution de la valeur d'ouverture produira une image dont l'arrière-plan est flou, l'augmentation de la valeur résultera en une photo dont le premier plan et l'arrière-plan sont nets.

Utilisez cette fonction lorsque vous souhaitez changer de manière intentionnelle la plage de mise au point (profondeur de champ).

**1 Positionnez le sélecteur de mode sur Av.**

**2 Utilisez le bouton de navigation (▲▼) pour changer la valeur d'ouverture.**

Une pression sur ▲ augmente l'ouverture et une pression sur ▼ la réduit.

**3 Pressez le déclencheur à mi-course.**

L'appareil règle la vitesse d'obturation en conséquence.

Si l'exposition appropriée est impossible à atteindre, la vitesse d'obturation affichée sur l'écran ACL devient orange.

La mire devient verte si la mise au point est correcte.

**4 Pressez le déclencheur à fond.**

La photo est prise.



La durée d'enregistrement est plus longue car la vitesse d'obturation est plus lente, la fonction de réduction du bruit étant activée.

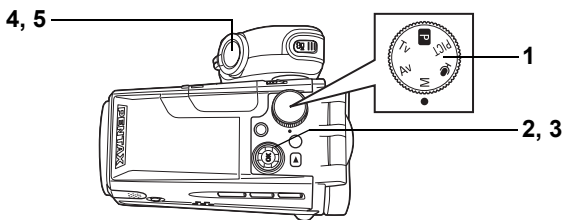

M

## Prise de vue manuelle

Dans ce mode, vous pouvez manuellement régler la vitesse d'obturation et l'ouverture. Ce mode vous permet de réaliser différents effets créatifs sur vos photos.

4

Prise de vue images fixes

**1 Positionnez le sélecteur de mode sur M.**

**2 Utilisez le bouton de navigation (▲▼) pour changer la valeur d'ouverture.**

Une pression sur ▲ augmente l'ouverture et une pression sur ▼ la réduit.

**3 Utilisez le bouton de navigation (◀▶) pour changer la vitesse d'obturation.**

Une pression sur ▶ augmente la vitesse et une pression sur ◀ la réduit.

Si l'exposition que vous avez définie ne convient pas dans une plage de  $\pm 2EV$ , ☒ ou ☑ et la plage apparaissent au centre en bas de l'écran ACL.

Si l'exposition que vous avez définie ne convient pas dans une plage de plus de  $\pm 2EV$ , ☒ ou ☑ clignote.

**4 Pressez le déclencheur à mi-course.**

La mire devient verte si la mise au point est correcte.

**5 Pressez le déclencheur à fond.**

La photo est prise.



La durée d'enregistrement est plus longue car la vitesse d'obturation est plus lente, la fonction de réduction du bruit étant activée.

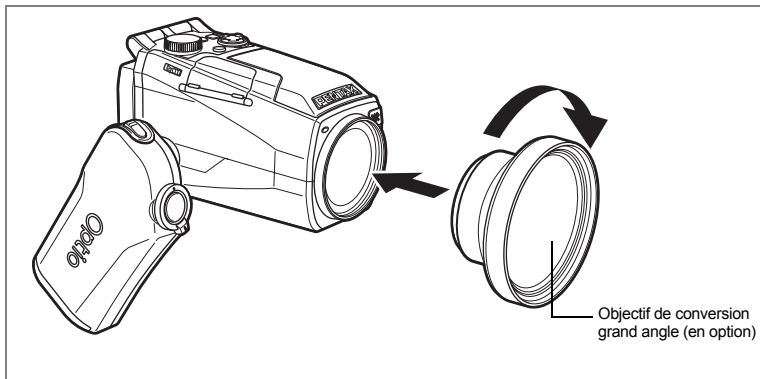

## Utilisation d'un objectif de conversion grand angle (en option)

L'objectif de conversion grand angle L-WC17 est disponible comme accessoire optionnel. (réf. p.135)

Le simple vissage de cet accessoire sur l'avant de l'appareil fournit un grand angle équivalent à 27,75 mm sur un appareil 24 x 36 mm.



- L'objectif de conversion grand angle L-WC17 est conçu pour être utilisé avec le zoom de l'appareil à la position large maximum (▲▲▲). L'utilisation de l'objectif avec le zoom en position ▲ résulte en des images de mauvaise qualité et n'est pas recommandée.
- N'utilisez pas de filtre avec l'objectif de conversion grand angle car cela peut entraîner un vignettage sur les coins de l'image.
- Le vignettage peut se produire à la base de l'image si l'appareil est trop proche du sujet lors de l'utilisation du flash intégré.



L'objectif de conversion grand angle L-WC17 peut être utilisé en mode vidéo. Dans ce cas, utilisez-le avec le zoom de l'appareil à la position large maximale (▲▲▲) comme en mode image fixe.

# Affichage du paramétrage de la prise de vue en mode capture

L'écran ACL affiche des modifications à chaque fois que vous appuyez sur le bouton OK.

Si [FILT.] a été enregistré sur le bouton OK, remplacez-le par [DISP] dans le menu [Y] Préférences. (réf. p.126)

## Norm. (affichage normal)

Les paramètres de la prise de vue apparaissent à la mise sous tension de l'appareil.

- |                               |                          |
|-------------------------------|--------------------------|
| 1 Mode flash                  | 2 Mode cinématique       |
| 3 Mode mise au point          | 4 Mode capture           |
| 5 Filtre numérique            | 6 Zoom numérique         |
| 7 Décompte d'images restantes | 8 Temps restant          |
| 9 Statut de la carte          | 10 Date et heure         |
| 11 Correction EV              | 12 Mire de mise au point |
| 13 Témoins d'usure des piles  | 14 Vitesse d'obturation  |
| 15 Ouverture                  |                          |

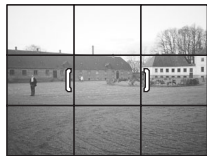
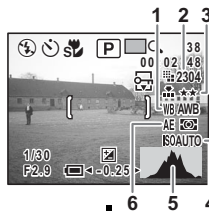
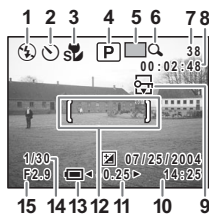

Norm. (affichage normal)

## H+inf (histogramme et information)

Affichage de la répartition de la luminosité sur l'image.

L'axe horizontal correspond à la luminosité (le point le plus sombre étant à l'extrémité gauche et le plus clair à l'extrémité droite) et l'axe vertical au nombre de pixels.

- |                  |                      |
|------------------|----------------------|
| 1 Balance blancs | 2 Pixels enregistrés |
| 3 Niveau qualité | 4 Sensibilité        |
| 5 Histogramme    | 6 Mesure AE          |

## Grille (affichage grille ou normal en mode lecture)

Une grille apparaît pour vous aider à composer vos photographies.

## Mire (mire uniquement, sans information)

Aucune donnée du paramétrage de la prise de vue n'est affichée.

- En mode autofocus, la mire apparaît.
- Si vous modifiez un des modes tel que le mode flash, le nouveau réglage s'affiche sur l'écran ACL pendant quelques secondes.

Enregistrement du mode d'affichage réf. p.84

## Prise de vue et lecture

Le mode capture sert à prendre et à enregistrer des photos, le déclencheur à prendre des images fixes en mode capture et le bouton  à réaliser des séquences vidéo.



Le mode lecture sert à visualiser les photos prises ainsi qu'à modifier l'image affichée.

Procédez comme suit pour passer des modes image fixe à séquence vidéo ainsi que des modes capture à lecture.

### Pour passer du mode capture au mode lecture

- 1 Appuyez sur le bouton  en mode capture.**  
L'appareil passe en mode lecture.

### Pour passer du mode lecture au mode capture

- 1 Appuyez sur les boutons  ou .**  
ou
- 1 Pressez le déclencheur à mi-course.**  
L'appareil passe en mode capture.

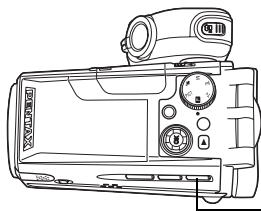

1

PICT Tv Av M

## Sélection du mode de mise au point

### Modes de mise au point

(Aucune icône)	Mode autofocus	L'appareil effectue la mise au point sur le sujet dans la mire de mise au point lorsque le déclencheur est pressé à mi-course. Utilisez ce mode lorsque la distance au sujet est supérieure à 40 cm en zoom arrière et supérieure à 120 cm en zoom avant.
	Mode macro	Ce mode est utilisé lorsque la distance au sujet est de 10 à 50 cm environ en zoom arrière et de 60 à 150 cm environ en zoom avant. L'appareil effectue la mise au point sur l'objet à l'intérieur de la mire AF lorsque le déclencheur est pressé à mi-course.
	Mode super macro	Ce mode est utilisé lorsque la distance au sujet est de 0 à 15 cm environ. L'appareil effectue la mise au point sur l'objet à l'intérieur de la mire de mise au point lorsque le déclencheur est pressé à mi-course.
	Mode infini-paysage	Ce mode sert à photographier des objets distants. Le flash est automatiquement réglé sur  (coupé).
<b>MF</b>	Mode de mise au point manuelle	Ce mode vous permet de régler manuellement la mise au point à l'aide du bouton de navigation.

### 1 **Pressez le bouton MF en mode capture.**

Le mode de mise au point change à chaque pression sur le bouton et l'icône correspondante apparaît sur l'écran ACL.

L'appareil est prêt à prendre des photos selon le mode de mise au point sélectionné.



Veillez à ce que la surface de l'objectif soit propre car toute poussière présente sur l'objectif en mode peut conduire l'appareil à effectuer la mise au point sur le grain de poussière plutôt que sur le sujet.



- Le mode par défaut est le mode de mise au point automatique.
- En mode , seul le zoom numérique peut être utilisé.

## Mise au point manuelle

La procédure permettant de régler manuellement la mise au point est décrite ci-dessous.

### 1 Pressez le bouton MF en mode capture pour faire apparaître MF.

Le centre de l'écran est grossi deux fois lors de la mise au point.

### 2 Pressez le bouton de navigation (▲▼).

L'indicateur apparaît sur l'écran ACL. Utilisez-le comme guide pour régler la mise au point à l'aide du bouton de navigation (▲▼).



Pour une mise au point distante



Pour une mise au point plus rapprochée



retardateur

Une fois la mise au point définie, pressez n'importe quel bouton à l'exception du bouton de navigation (▲▼) ou relâchez le bouton de navigation (▲▼). L'écran revient en affichage normal environ deux secondes après.



- Maintenez le bouton de navigation (▲▼) enfoncé pour effectuer une mise au point rapide.
- Vous ne pouvez pas régler la vitesse d'obturation ni l'ouverture lorsque **M**, **Tv** ou **Av** est sélectionné en mode **MF**.

Savegarde du mode de mise au point  p.84



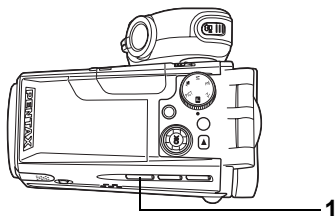

PICT Tv Av M

## Sélection du mode flash

### Modes de flash

(Aucune icône)	Auto	Le flash se décharge automatiquement en fonction des conditions d'éclairage.
	Flash coupé	Le flash ne se déclenche pas, quelles que soient les conditions d'éclairage. Utilisez ce mode pour prendre des photos en semi-obscurité, dans des musées, etc., où l'usage du flash est interdit.
	Flash forcé	Le flash se décharge quelle que soit la luminosité.
	Auto + Réduction des yeux rouges	Ce mode réduit le phénomène des yeux rouges provoqué par l'éclair du flash reflété par les yeux du sujet. Le flash se décharge automatiquement.
	Flash forcé + Réduction des yeux rouges	Ce mode réduit le phénomène des yeux rouges provoqué par l'éclair du flash reflété par les yeux du sujet. Le flash se décharge quelles que soient les conditions d'éclairage.



- Pour faire sortir le flash et l'utiliser, appuyez sur le bouton OPEN. Lorsque le flash est fermé, il ne se déclenche pas (coupé).
- Le flash ne se déclenche pas (coupé) lorsque le mode de prise de vues est réglé sur ou ou que le mode de mise au point est réglé sur ou .
- Le flash se décharge 2 fois au total, à raison d'un pré-éclair et d'un éclair de prise de vue. (En mode réduction des yeux rouges, l'intervalle entre le pré-éclair et l'éclair est plus long.)
- Vous ne pouvez pas sélectionner Auto ou Auto + Réduction des yeux rouges en modes **M**, **Tv** ou **Av**.
- Utilisez le flash pour éviter que l'appareil ne bouge si clignote lorsque le déclencheur est pressé à mi-course.

### 1 **Pressez le bouton en mode capture.**

L'appui sur le bouton permet de modifier le mode de flash dont l'icône apparaît sur l'écran ACL.

L'appareil est prêt à prendre des photos selon le mode de flash sélectionné.

Sauvegarde du mode flash p.84

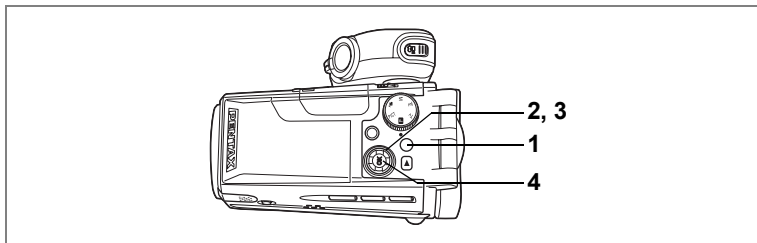

PICT Tv Av M

## Réglage de l'intensité du flash

Vous pouvez régler la quantité de lumière émise par le flash.

### 1 Appuyez sur le bouton MENU en mode capture.

Le menu Param. capture] apparaît.

### 2 Utilisez le bouton de navigation (▲▼) pour sélectionner [Comp expo Flash].

### 3 Changez l'émission de lumière à l'aide du bouton de navigation (◀▶).

Pour augmenter l'émission de lumière, définissez une valeur positive (+), pour la réduire, une valeur négative (-).

Lorsqu'une valeur positive a été définie, l'icône de flash apparaît comme et lorsqu'une valeur négative a été définie, elle apparaît comme .

### 4 Pressez le bouton de confirmation.

L'appareil est prêt à photographier.

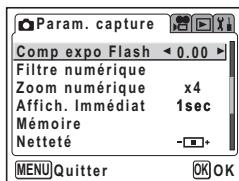

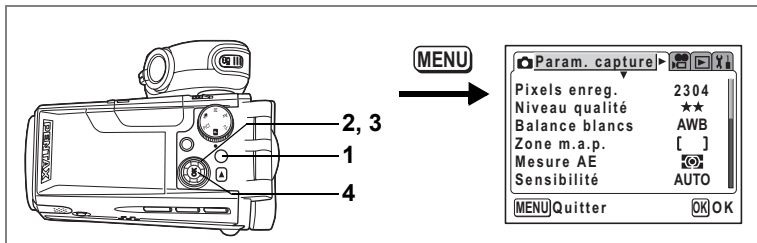

PICT Tv Av M

## Sélection des pixels enregistrés

Vous pouvez choisir le nombre de pixels enregistrés des images fixes parmi [2304×1728], [1600×1200], [1024×768] et [640×480].

Plus il y a de pixels, plus la photo est grande et la taille du fichier importante. Celle-ci est également fonction du niveau de qualité réglé (☞p.73).

### Pixels enregistrés

2304 (2304×1728)	Convient à l'impression sur papier A4
1600 (1600×1200)	Convient à l'impression sur un papier légèrement plus grand qu'une carte postale
1024 (1024×768 )	Convient à l'impression sur des cartes postales.
640 ( 640×480 )	Adapté pour l'envoi de messages électroniques ou pour créer des sites Web.

#### 1 Appuyez sur le bouton MENU en mode capture.

Le menu [ Param. capture ] apparaît.

#### 2 Utilisez le bouton de navigation (▲▼) pour sélectionner [Pixels enregistrés].

#### 3 Modifiez les pixels enregistrés à l'aide du bouton de navigation (◀▶).

#### 4 Pressez le bouton de confirmation.

L'appareil est prêt à photographier.

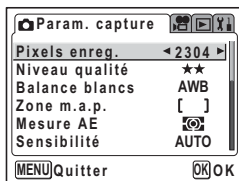

- Plus le nombre de pixels enregistrés est important, plus les détails apparaîtront à l'impression.
- Le réglage des pixels enregistrés est sauvegardé à la mise hors tension de l'appareil.

Pixels enregistrés et qualité des images fixes ☞p.20

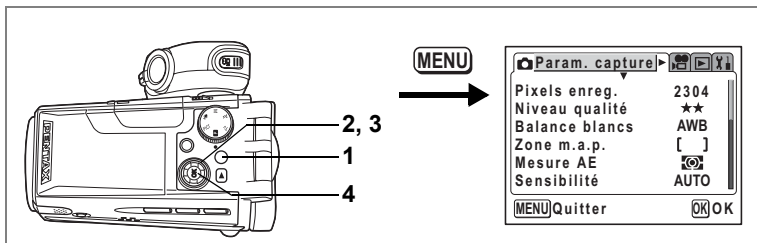

PICT [P] Tv Av M

## Sélection du niveau de qualité

La qualité de l'image fait référence au taux de compression des images fixes. Plus le nombre d'étoiles est élevé, plus la qualité est bonne et la taille du fichier importante.

Celle-ci est également fonction du réglage des pixels enregistrés (☞ p.72).

### Niveaux de qualité

★★★ (Excellent)	Taux de compression le plus faible. Adapté pour l'impression de photos.
★★ (Très bon)	Taux de compression standard. Convient à la visualisation de l'image sur un écran d'ordinateur.
★ (Bon)	Taux de compression le plus élevé. Convient à l'envoi de messages électroniques ou pour créer des sites Web.

#### 1 Appuyez sur le bouton MENU en mode capture.

Le menu [ Param. capture] apparaît.

#### 2 Utilisez le bouton de navigation (▲ ▼) pour sélectionner [Niveau qualité].

#### 3 Utilisez le bouton de navigation (◀ ▶) pour modifier le niveau de qualité.

#### 4 Pressez le bouton de confirmation.

L'appareil est prêt à prendre des images.

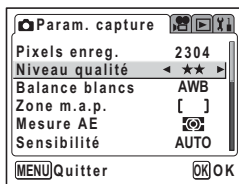

Le réglage du niveau de qualité est sauvegardé à la mise hors tension de l'appareil.

Pixels enregistrés et qualité des images fixes ☞ p.20

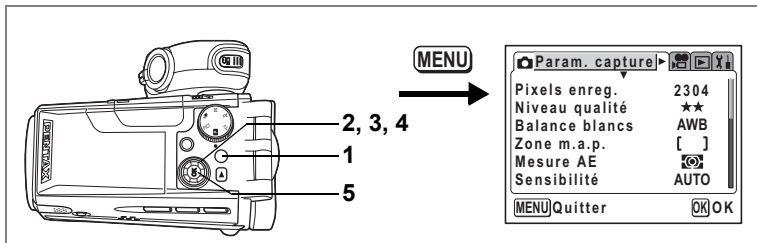

**P Tv Av M**

## Réglage de la balance des blancs

Il est possible d'obtenir un bon rendu des couleurs en réglant la balance des blancs en fonction des conditions d'éclairage au moment de la prise de vue.

### Réglage de la balance des blancs

<b>AWB</b> (Auto)	L'appareil règle la balance des blancs automatiquement.
(Lumière du jour)	Ce mode est à utiliser lorsque vous prenez des photos au soleil en extérieur.
(Ombre)	Ce mode permet de prendre des photos de sujets à l'ombre en extérieur.
(Tungstène)	Ce mode est conçu pour des sujets éclairés à la lumière électrique ou par une autre source de lumière tungstène.
(Lumière fluorescente)	Ce mode est réservé à la photographie en lumière fluorescente.
(Manuel)	Ce mode permet de régler la balance des blancs manuellement.

- Appuyez sur le bouton MENU en mode capture.**  
Le menu [ Param. capture] apparaît.
- Utilisez le bouton de navigation (▲ ▼) pour sélectionner la [Balance blancs].**
- Pressez le bouton de navigation (▶).**  
L'écran de balance des blancs apparaît.
- Utilisez le bouton de navigation (▲ ▼) pour modifier le réglage.**
- Appuyez deux fois sur le bouton de confirmation.**  
L'appareil est prêt à prendre des images.

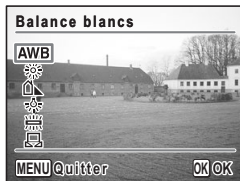

Sauvegarde de la balance des blancs p.84

Bracketing automatique p.58

## Réglage manuel

Munissez-vous d'une feuille de papier blanc.

- 1 Sélectionnez [ ] (manuel) sur l'écran de la balance des blancs.**
- 2 Pointez l'appareil vers la feuille de papier blanc et faites en sorte que celle-ci occupe tout l'écran ACL.**
- 3 Appuyez sur le bouton [ ].**

Le déclenchement intervient et la balance des blancs est réglée automatiquement. [Terminé] s'affiche sur l'écran ACL une fois les réglages terminés et l'appareil revient à l'écran du menu [ Param. capture].
- 4 Pressez le bouton de confirmation.**

L'appareil est prêt à prendre des images.

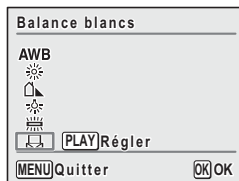

Aucune modification des réglages de la balance des blancs n'est valable en mode PICT.

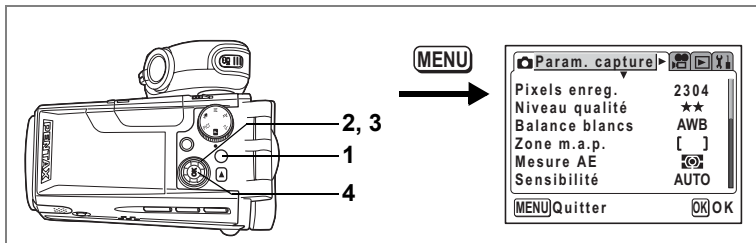

PICT [P] Tv Av M

## Modification de la zone de mise au point

Vous pouvez modifier la zone de mise au point automatique (zone de mise au point).

4

### Zone m.a.p.(mise au point)

[ ] (Multiple)	Plage normale
[ ] (Point)	La plage AF se réduit.

#### 1 Appuyez sur le bouton MENU en mode capture.

Le menu [ Param. capture] apparaît.

#### 2 Utilisez le bouton de navigation (▲▼) pour sélectionner [Zone m.a.p.].

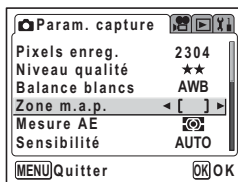

#### 3 Modifiez le réglage à l'aide du bouton de navigation (◀▶).

#### 4 Pressez le bouton de confirmation.

L'appareil est prêt à prendre des images.

Sauvegarde du réglage de la zone de mise au point p.84

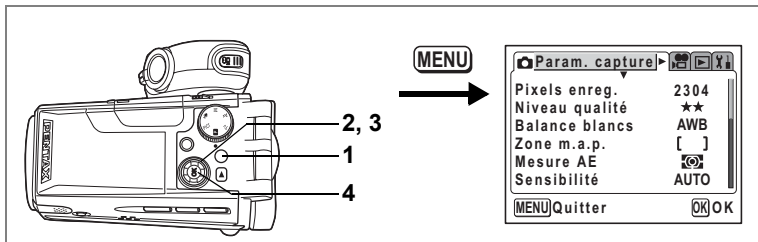

PICT Tv Av M

## Réglage de la plage de mesure pour déterminer l'exposition (Mesure AE)

Vous pouvez choisir quelle partie de l'écran vous souhaitez utiliser pour mesurer la luminosité et déterminer l'exposition.

### Modes de mesure AE

	(Multizone)	L'exposition est le résultat d'une analyse de toute l'image.
	(Centrale pondérée)	Cette mesure privilégie le centre de l'image pour déterminer l'exposition.
	(Point)	L'exposition est définie uniquement par la petite zone au centre de l'image.

#### 1 Appuyez sur le bouton MENU en mode capture.

Le menu [ Param. capture] apparaît.

#### 2 Utilisez le bouton de navigation (▲ ▼) pour sélectionner [Mesure AE].

#### 3 Utilisez le bouton de navigation (◀ ▶) pour modifier le mode de mesure AE.

#### 4 Pressez le bouton de confirmation.

L'appareil est prêt à prendre des images.

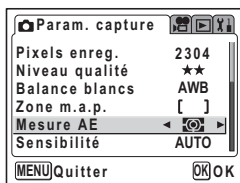

Sauvegarde du mode de mesure AE p.84



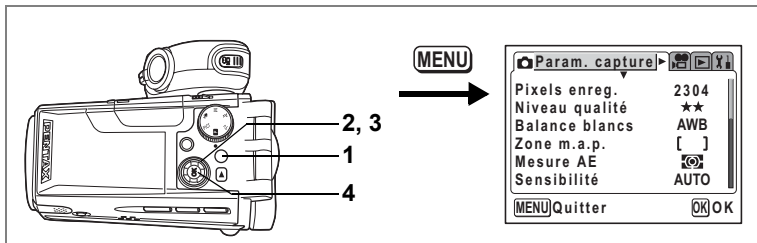

PICT Tv Av M

## Réglage de la sensibilité

Vous pouvez sélectionner la sensibilité pour régler la luminosité de l'environnement.

4

### Réglages de la sensibilité

AUTO	L'appareil règle automatiquement la sensibilité.
100	• Plus la sensibilité est faible, plus l'image est nette et le bruit moindre. La vitesse d'obturation diminuera en cas de faible luminosité.
200	• Plus la sensibilité est élevée, plus la vitesse d'obturation augmente en cas de faible luminosité afin de réduire les vibrations de l'appareil, mais l'image peut être affectée par le bruit.
400	

#### 1 Appuyez sur le bouton MENU en mode capture.

Le menu [ Param. capture] apparaît.

#### 2 Utilisez le bouton de navigation (▲▼) pour sélectionner [Sensibilité].

#### 3 Modifiez la sensibilité à l'aide du bouton de navigation (◀▶).

#### 4 Pressez le bouton de confirmation.

L'appareil est prêt à prendre des images.

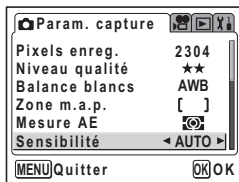

Sauvegarde de la sensibilité p.84

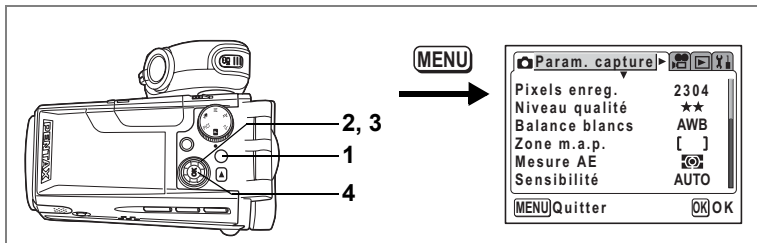

PICT **P** Tv Av M

## Réglage de la durée de l'affichage immédiat (affich. immédiat)

L'appareil offre le choix entre les durées d'affichage immédiat suivantes : 1 s, 2 s, 3 s, 5 s et Arrêt (aucun affichage).

### 1 Appuyez sur le bouton MENU en mode capture.

Le menu [ Param. capture] apparaît.

### 2 Utilisez le bouton de navigation (▲▼) pour sélectionner [Affich. immédiat].

### 3 Modifiez la durée de l'affichage à l'aide du bouton de navigation (◀▶).

### 4 Pressez le bouton de confirmation.

L'appareil est prêt à prendre des images.

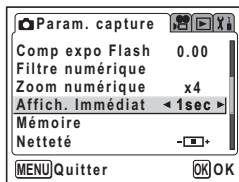

Le réglage de l'affichage immédiat est sauvegardé lors de la mise hors tension de l'appareil.

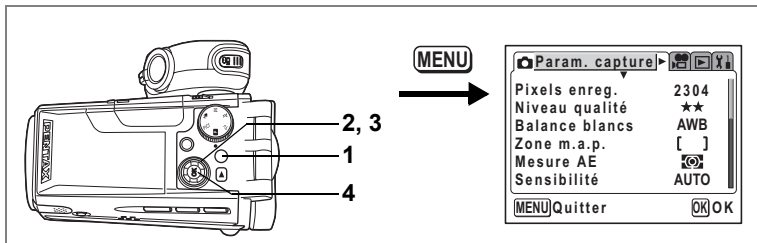

**P Tv Av M**

## Réglage de la netteté (Netteté)

Il est possible de choisir entre une image nette et une image aux contours flous.

4

### 1 Appuyez sur le bouton MENU en mode capture.

Le menu [Param. capture] apparaît.

### 2 Utilisez le bouton de navigation (▲▼) pour sélectionner [Netteté].

### 3 Modifiez le réglage à l'aide du bouton de navigation (◀▶) pour passer de [Normal] à [(+)] ou [(-)].

Pour adoucir les contours, choisissez (-), pour les durcir, choisissez (+).

### 4 Pressez le bouton de confirmation.

L'appareil est prêt à prendre des images.

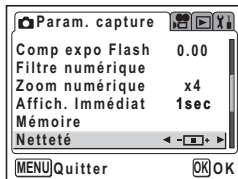

- Aucune modification de la netteté n'est valable en mode PICT
- Le réglage de la netteté est sauvegardé à la mise hors tension de l'appareil.

Bracketing automatique ESPp.58

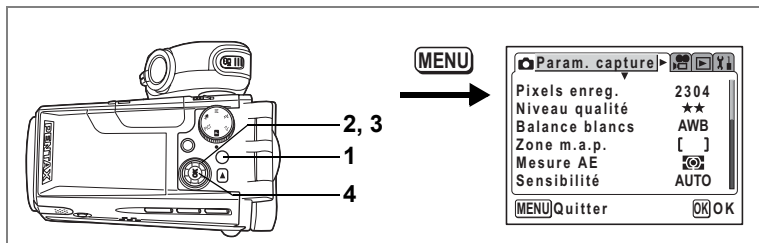

P Tv Av M

## Réglage de la saturation

Vous pouvez régler la saturation.

### 1 Appuyez sur le bouton MENU en mode capture.

Le menu [ Param. capture] apparaît.

### 2 Utilisez le bouton de navigation (▲▼) pour sélectionner [Saturation].

### 3 Modifiez le réglage à l'aide du bouton de navigation (◀▶) pour passer de

■ [Normal] à ■ [Élevé (+)] ou

■ [Faible (-)].

Pour réduire la saturation, choisissez (-), pour l'augmenter, choisissez (+).

### 4 Pressez le bouton de confirmation.

L'appareil est prêt à prendre des images.

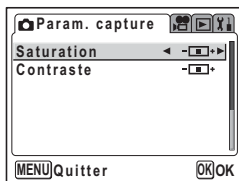

- Aucune modification de la saturation n'est valable en mode PICT.
- Le réglage de saturation est sauvegardé à la mise hors tension de l'appareil.

Bracketing automatique p.58

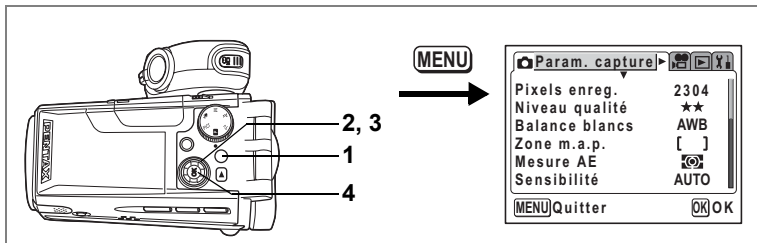

**P Tv Av M**

## Réglage du contraste (Contraste)

Vous pouvez régler le contraste.

4

### 1 Appuyez sur le bouton MENU en mode capture.

Le menu [ Param. capture ] apparaît.

### 2 Utilisez le bouton de navigation (▲▼) pour sélectionner [Contraste].

### 3 Modifiez le réglage à l'aide du bouton de navigation (◀▶) pour passer de

■ [Normal] à ■ [Élevé (+)] ou ■ [Faible (-)].

Pour réduire le contraste, choisissez (-), pour le réduire, choisissez (+).

### 4 Pressez le bouton de confirmation.

L'appareil est prêt à prendre des images.

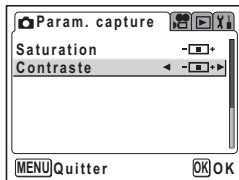

- Toute modification des réglages de contraste est invalide en mode PICT.
- Le réglage du contraste est sauvegardé à la mise hors tension de l'appareil.

Bracketing automatique p.58

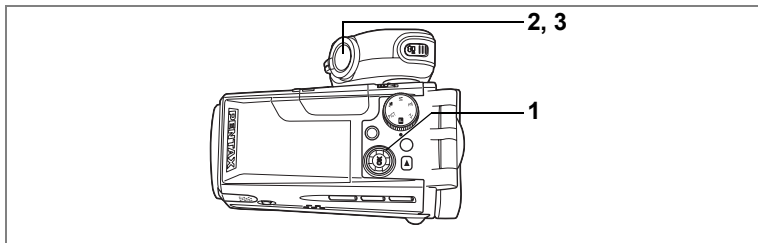

PICT Tv Av

## Réglage de l'exposition (correction d'exposition)

Vous avez la possibilité de régler la luminosité globale de la photo. Vous pouvez ainsi prendre des photos intentionnellement surexposées ou sous-exposées.

### 1 **Pressez le bouton de navigation (◀▶) en mode capture.**

Vous pouvez modifier le réglage d'exposition. Pour augmenter la luminosité, utilisez une valeur positive (+). Pour la diminuer, utilisez une valeur négative (-).

Vous pouvez sélectionner le réglage d'exposition de -2,0 IL à +2,0 IL par pas de 0,25 IL.



### 2 **Pressez le déclencheur à mi-course.**

La mire devient verte si la mise au point est correcte.

### 3 **Pressez le déclencheur à fond.**













La photo est prise.

Sauvegarde de la valeur de la correction d'exposition p.84

Bracketing automatique p.58

## Sauvegarde des réglages (Mémoire)

Vous pouvez choisir, à la mise hors tension de l'appareil, d'enregistrer les valeurs définies ou de réinitialiser les valeurs par défaut. Les éléments qui peuvent être enregistrés ou réinitialisés sont énumérés ci-après. Si vous sélectionnez  (Oui), les réglages sont enregistrés dans l'état où ils se trouvaient immédiatement avant la mise hors tension de l'appareil. Si vous sélectionnez  (Arrêt), ils sont réinitialisés aux valeurs par défaut. Les éléments qui ne sont pas répertoriés ci-après seront sauvegardés selon les réglages définis lors de la mise hors tension de l'appareil.

Paramètre	Description	Réglage par défaut
Mode du flash	Mode du flash réglé à l'aide du bouton  (réf.p.70)	<input checked="" type="checkbox"/>
Mode prise de vues	Mode prise de vues réglé à l'aide du bouton  (réf.p.54, 55, 58)	<input type="checkbox"/>
Mode mise au point	Mode mise au point réglé à l'aide du bouton  MF (réf.p.68)	<input type="checkbox"/>
Position zoom	Position du zoom optique réglée à l'aide du levier de zoom (réf.p.52)	<input type="checkbox"/>
MF	Position de la mise au point manuelle réglée à l'aide du bouton  MF (réf.p.69)	<input type="checkbox"/>
Balance blancs	Réglage [Balance blancs] du menu [  Param. capture] (réf.p.74)	<input type="checkbox"/>
Zone m.a.p.	Réglage [Zone m.a.p.] du menu [  Param. Capture] (réf.p.76)	<input type="checkbox"/>
Mesure AE	Réglage [Mesure AE] du menu [  Param. capture] (réf.p.77)	<input type="checkbox"/>
Sensibilité	Réglage [Sensibilité] du menu [  Param. capture] (réf.p.78)	<input type="checkbox"/>
Correction EV	Valeur de la correction EV réglée à l'aide du bouton de navigation (   ) (réf.p.83)	<input type="checkbox"/>
Corr. exp. flash.	Réglage de [Comp expo flash] du menu [  Param. capture] (réf.p.71)	<input type="checkbox"/>
Zoom numérique	Réglage [Zoom numérique] du menu [  Param. capture] (réf.p.53)	<input checked="" type="checkbox"/>
AFFICHAGE	Mode d'affichage de l'écran ACL (réf.p.66, 101)	<input type="checkbox"/>
# de Fichier	Le numéro du fichier est sauvegardé. La numérotation se poursuit consécutivement en cas d'utilisation d'une nouvelle carte mémoire SD et si Oui a été sélectionné.	<input checked="" type="checkbox"/>



Le réglage de la position du zoom dans la plage de zoom numérique ne sera pas sauvegardé même si Oui est affecté à [Position zoom] dans [Mémoire].

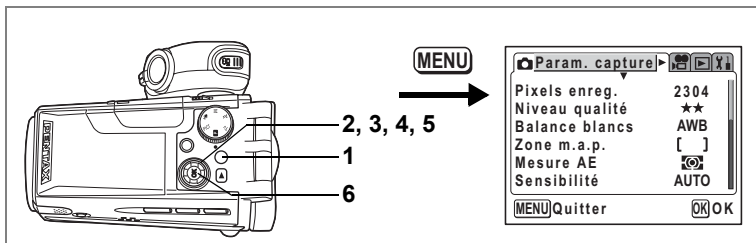

**1 Appuyez sur le bouton MENU en mode capture.**

Le menu [📷 Param. capture] apparaît.

**2 Utilisez le bouton de navigation (▲ ▼) pour sélectionner [Mémoire].**

**3 Appuyez sur le bouton de navigation (▶).**

L'écran Mémoire apparaît.

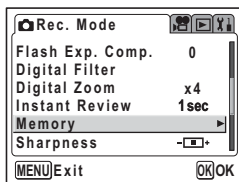

**4 Choisissez un élément à l'aide du bouton de navigation (▲ ▼).**

**5 Activez  (Oui) ou désactivez  (Arrêt) la fonction à l'aide du bouton de navigation (◀ ▶).**

**6 Appuyez deux fois sur le bouton de confirmation.**

L'appareil est prêt à photographier.

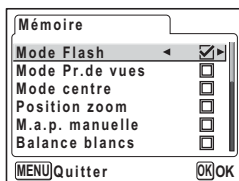



## Enregistrement de séquences vidéo

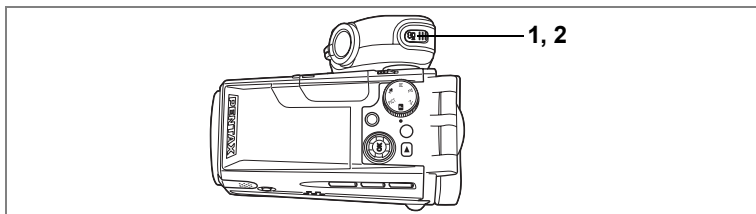

## Enregistrement de séquences vidéo

Ce mode vous permet de filmer des séquences vidéo. Le son peut également être enregistré en même temps.

### 1 Appuyez sur le bouton en mode capture.

L'enregistrement démarre.  
Les informations suivantes sont indiquées par l'écran ACL.

- 1 Icône du mode vidéo
- 2 Témoin d'enregistrement (clignote pendant l'enregistrement)
- 3 Temps d'enregistrement restant

Il est possible de modifier la zone capturée en pressant le levier de zoom/▲▲▲/▲ vers la droite ou la gauche.

▲ : agrandit la taille du sujet.

▲▲▲ : agrandit la zone capturée par l'appareil.



- La barre zoom n'apparaît pas sur l'écran ACL lorsque l'on actionne le levier de zoom au cours de l'enregistrement de séquences vidéo.
- Si le déclencheur est pressé en cours d'enregistrement vidéo, la mise au point est verrouillée jusqu'à ce qu'il soit relâché.



### 2 Appuyez sur le bouton .

L'enregistrement s'arrête.



- Vous ne pouvez pas passer du mode dictaphone au mode vidéo.
- Le flash ne se déclenche pas en mode vidéo.
- La durée maximale d'enregistrement de séquences vidéo est de 120 minutes.
- Le témoin du retardateur s'allume pendant l'enregistrement de séquences vidéo.
- Le son est enregistré en même temps que les séquences vidéo. Veillez à ne pas poser le doigt sur le microphone ou les orifices situés sur le côté de ce dernier en cours d'enregistrement.

## Maintien du bouton enfoncé

Pour débuter l'enregistrement, appuyez sur le bouton  pendant plus d'une seconde et maintenez-le enfoncé aussi longtemps que vous souhaitez poursuivre l'enregistrement. Pour arrêter l'enregistrement, relâchez le bouton .

## Utilisation du zoom lors de la réalisation de séquences vidéo

Si vous utilisez le zoom lors de la réalisation de séquences vidéo, maintenez l'appareil stable et zoomez lentement vers l'avant ou vers l'arrière à l'aide du zoom lent. Si vous l'actionnez trop rapidement ou si vous faites bouger l'appareil, la qualité de vos séquences vidéo s'en trouvera affectée.



Il est recommandé d'utiliser un trépied pour éviter que l'appareil ne bouge lors de la prise de vue à un fort taux de grossissement.

## Plage de mise au point lors de la réalisation de séquences vidéo

Mode de mise au point	Large	Télé
Autofocus (normal) Macro Super Macro	0.1m – ∞	1.2m – ∞
Paysage	∞	∞
Mise au point manuelle	0 cm – ∞	60 cm – ∞

Utilisation du zoom  p.52

Prise en main de l'appareil  p.25

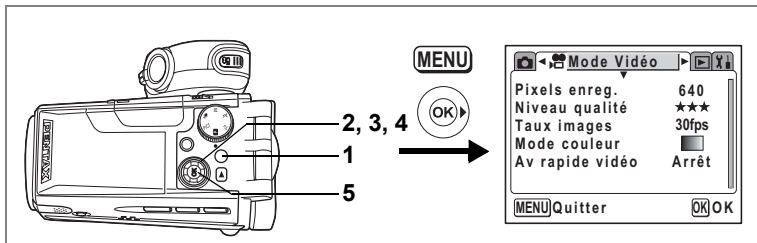

## Ajout d'une couleur aux séquences vidéo (mode couleur)

Vous pouvez ajouter un effet de couleur à des séquences vidéo à l'aide des filtres de couleur. Comme lors de l'enregistrement en couleurs normales, vous pouvez choisir un filtre N&B ou sépia.

### 1 Appuyez sur le bouton MENU en mode capture.

Le menu [📷 Param. capture] apparaît.

### 2 Sélectionnez le menu [📷 Mode vidéo] à l'aide du bouton de navigation (◀▶).

### 3 Sélectionnez [Mode couleur] à l'aide du bouton de navigation (▲▼).

### 4 Utilisez le bouton de navigation (◀▶) pour sélectionner une couleur.

### 5 Pressez le bouton de confirmation.

Le mode couleur sélectionné est activé.  
L'appareil est prêt à enregistrer.



Des filtres numériques sont disponibles pour les images fixes. (☞ p.56)

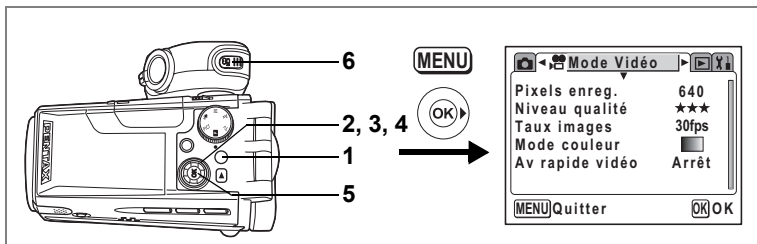

## Séquences vidéo avec intervalloètre

Ce mode vous permet de réaliser des séquences vidéo à une cadence d'image retardée de sorte que lorsque vous lisez la séquence vidéo à la cadence normale, l'action semble accélérée. Par exemple, si vous choisissez le réglage  $\times 2$ , la moitié du nombre normal de vues sera prise, de sorte que lorsque vous lisez la séquence vidéo à la cadence normale, le sujet se déplace deux fois plus vite.

### 1 Appuyez sur le bouton MENU en mode capture.

Le menu [Param. capture] apparaît.

### 2 Sélectionnez le menu [Mode vidéo] à l'aide du bouton de navigation (◀▶).

### 3 Utilisez le bouton de navigation (▲▼) pour sélectionner [Av rapide vidéo].

### 4 Sélectionnez le réglage de l'intervalle à l'aide du bouton de navigation (◀▶).

### 5 Pressez le bouton de confirmation.

L'appareil passe en mode capture.

### 6 Appuyez sur le bouton [Intervalloètre].

L'enregistrement démarre.

Le réglage d'intervalle sélectionné apparaît sur l'écran ACL.

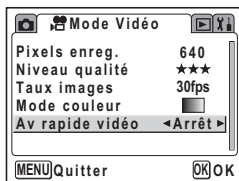

- Lorsque la cadence d'image (taux images) est réglée sur [30 vues/s], vous pouvez choisir parmi [ $\times 2$ ], [ $\times 5$ ], [ $\times 10$ ] et [ $\times 20$ ].
- Lorsque la cadence d'image (taux images) est réglée sur [15 vues/s], vous pouvez choisir parmi [ $\times 2$ ], [ $\times 5$ ] et [ $\times 10$ ].
- Quitter le mode Avance rapide vidéo peut prendre du temps selon le moment où vous arrêtez l'enregistrement.

# Réglage des fonctions de la réalisation de séquences vidéo

Il existe un certain nombre de fonctions que vous pouvez régler pour réaliser des séquences vidéo.

Cependant, les fonctions suivantes font appel aux réglages utilisés pour prendre des photographies. Reportez-vous aux pages de référence énumérées ci-dessous.

Réglage de la balance des blancs	☞ p.74
Réglage du mode de mesure pour déterminer l'exposition	☞ p.77
Réglage de la sensibilité	☞ p.78
Réglage de la netteté de l'image	☞ p.80
Réglage de la saturation des couleurs	☞ p.81
Réglage du contraste de l'image	☞ p.82
Réglage de l'exposition	☞ p.83

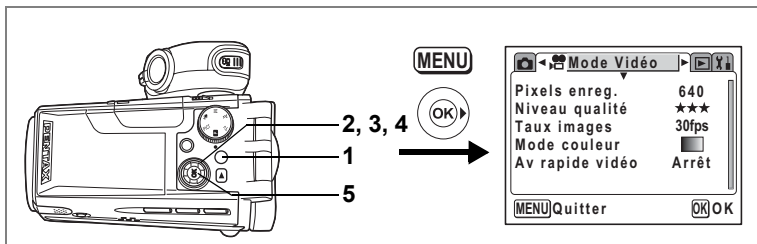

## Sélection des pixels enregistrés pour les séquences vidéo

Vous pouvez choisir le nombre de pixels enregistrés pour les séquences vidéo parmi [640×480], [320×240] et [160×120].

Plus il y a de pixels, plus la photo est grande et la taille du fichier importante. Celle-ci est également fonction du niveau de qualité réglé (☞ p.92).

### Pixels enregistrés pour les séquences vidéo

640 (640×480)	Taille VGA. Produit des images d'excellente qualité pour visualisation sur un téléviseur. Taille de fichier importante.
320 (320×240)	Convient à la lecture sur un ordinateur.
160 (160×120)	Petite taille de fichier. Convient à l'envoi de messages électroniques ou à l'affichage sur des sites Web.

#### 1 Appuyez sur le bouton MENU en mode capture.

Le menu [📷 Param. capture] apparaît.

#### 2 Sélectionnez le menu [📹 Mode vidéo] à l'aide du bouton de navigation (◀▶).

#### 3 Utilisez le bouton de navigation (▲▼) pour sélectionner [Pixels enregistrés].

#### 4 Utilisez le bouton de navigation (◀▶) pour changer le nombre de pixels enregistrés.

#### 5 Pressez le bouton de confirmation.

L'appareil est prêt à enregistrer.

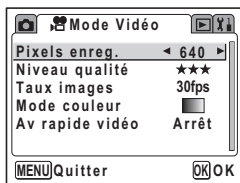

Le réglage des pixels enregistrés est sauvegardé à la mise hors tension de l'appareil.

Pixels enregistrés et qualité des séquences vidéo ☞ p.21

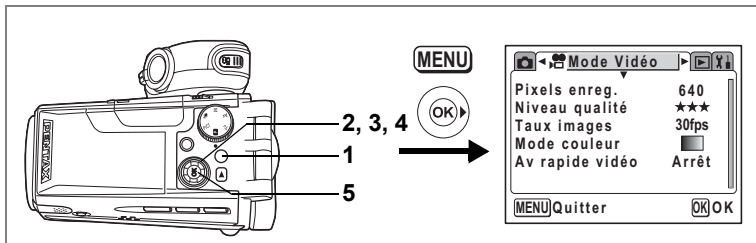

## Sélection du niveau de qualité des séquences vidéo

Plus le nombre d'étoiles est élevé, plus la qualité est bonne et la taille du fichier importante. Celle-ci est également fonction du réglage des pixels enregistrés (réf.p.91).

### Niveaux de qualité des séquences vidéo

★★★ (Excellent)	Produit des films d'excellente qualité pour visualisation sur un téléviseur.
★★ (Très bon)	Convient à l'envoi sur une connexion haut débit.
★ (Bon)	Convient à l'envoi de messages électroniques.

#### 1 Appuyez sur le bouton MENU en mode capture.

Le menu [Param. capture] apparaît.

#### 2 Sélectionnez le menu [Mode vidéo] à l'aide du bouton de navigation (◀▶).

#### 3 Utilisez le bouton de navigation (▲▼) pour sélectionner [Niveau qualité].

#### 4 Utilisez le bouton de navigation (◀▶) pour modifier le niveau de qualité.

#### 5 Pressez le bouton de confirmation.

L'appareil est prêt pour l'enregistrement.



Le réglage du niveau de qualité est sauvegardé à la mise hors tension de l'appareil.

Pixels enregistrés et qualité des séquences vidéo réf.p.21

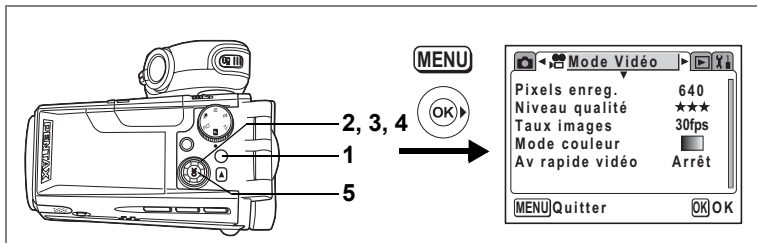

## Sélection de la cadence d'image (taux images)

La cadence fait référence au nombre de vues prises par seconde. Plus cette cadence est élevée, plus la qualité d'image est bonne et la taille de fichier importante. Il existe deux taux : 30 vues/s et 15 vues/s.

### 1 Appuyez sur le bouton MENU en mode capture.

Le menu [📷 Param. capture] apparaît.

### 2 Sélectionnez le menu [📹 Mode vidéo] à l'aide du bouton de navigation (◀▶).

### 3 Utilisez sur le bouton de navigation (▲▼) pour sélectionner [Taux images].

### 4 Utilisez le bouton de navigation (◀▶) pour sélectionner [30 vues/s] ou [15 vues/s].

### 5 Pressez le bouton de confirmation.

L'appareil est prêt pour l'enregistrement.



Le réglage de la cadence d'image (taux images) est sauvegardé à la mise hors tension de l'appareil.

Pixels enregistrés et qualité des séquences vidéo <sup>ESP</sup>p.21



## Enregistrement de son (mode dictaphone)

Vous pouvez enregistrer du son avec cet appareil.

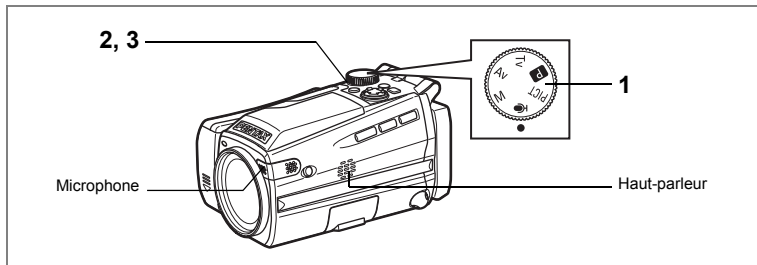

### 1 Réglez le sélecteur de mode sur et appuyez sur l'interrupteur général.

Le temps d'enregistrement restant et le temps d'enregistrement du fichier en cours apparaissent sur l'écran ACL.

- 1 Temps d'enregistrement en cours
- 2 Temps d'enregistrement restant

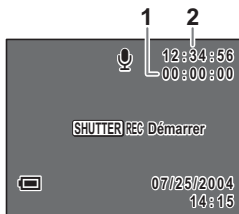

### 2 Pressez le déclencheur.

L'enregistrement démarre. Le témoin du retardateur s'allume pendant l'enregistrement. Lorsque l'on appuie sur le déclencheur pendant plus d'une seconde, l'enregistrement se poursuit aussi longtemps que le bouton est maintenu enfoncé et s'arrête dès que le bouton est relâché. Lorsque l'on appuie sur le bouton  pendant l'enregistrement, l'on peut rajouter un index au fichier son en cours.



### 3 Pressez le déclencheur.





L'enregistrement s'arrête.

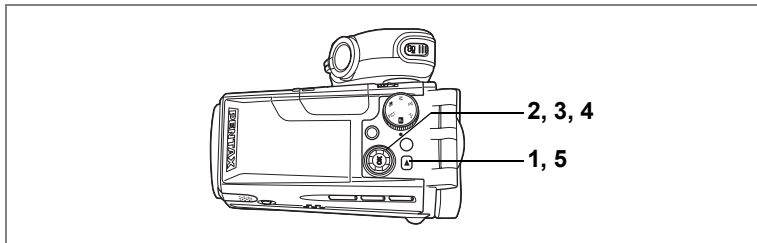

- Le son est enregistré en fichiers mono WAVE.
- Le microphone se trouve sur le côté de l'objectif. Placez l'appareil de manière à obtenir la meilleure qualité sonore.
- Appuyez sur le bouton OK pour mettre l'écran ACL hors tension et à nouveau sur ce même bouton pour mettre l'écran sous tension.

Vous avez la possibilité de lire les fichiers son enregistrés en mode dictaphone.



- 1 Appuyez sur le bouton .**
- 2 Choisissez le fichier son que vous souhaitez lire à l'aide du bouton de navigation ( .**
- 3 Pressez le bouton de navigation (.**

La lecture démarre.

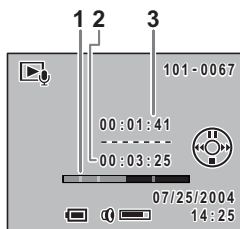

- 1 Position de l'index
- 2 Temps d'enregistrement total du fichier
- 3 Durée de lecture







**En mode lecture, il est possible d'effectuer les opérations suivantes.**



Bouton de navigation () Marque une pause dans la lecture  
Pressez à nouveau pour reprendre la lecture

S'il n'y a pas d'index enregistrés :

- Bouton de navigation () Rembobine d'environ 5 secondes
- Bouton de navigation () Avance d'environ 5 secondes

Si des index sont enregistrés :

- Bouton de navigation () Lit à partir de l'index précédent
- Bouton de navigation () Lit à partir de l'index suivant
- Levier de zoom//Q () Augmente le volume
- Levier de zoom//Q () Baisse le volume

- 4 Pressez le bouton de navigation (.**
  - 5 Appuyez sur le bouton .**
- La lecture s'arrête.  
L'appareil bascule en mode dictaphone.

# Ajout d'un message vocal aux images

Vous pouvez ajouter un message vocal aux images fixes.

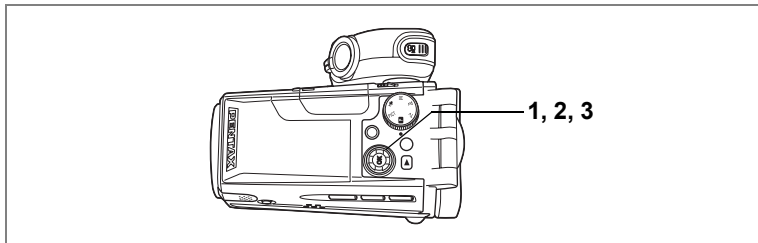

## Enregistrement d'un message vocal

- 1 Accédez au mode lecture et choisissez l'image fixe à laquelle vous souhaitez ajouter un message vocal à l'aide du bouton de navigation (◀▶).**

🎤 apparaît sur le guide d'utilisation du bouton de navigation sur l'écran ACL si aucun message vocal n'est alloué à l'image affichée.

- 2 Pressez le bouton de navigation (▲).**

L'enregistrement commence et peut durer 30 secondes au maximum.

- 3 Pressez le bouton de navigation (▲).**

L'enregistrement s'arrête.

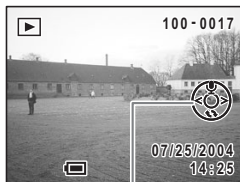

Guide de fonctionnement du bouton de navigation

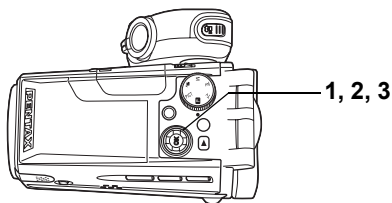

## Lecture du message vocal

- 1 Accédez au mode lecture et choisissez l'image fixe avec le message vocal que vous souhaitez lire à l'aide du bouton de navigation (◀▶).**

[ ] apparaît sur l'image affichée lorsqu'un message vocal a été enregistré.



- 2 Pressez le bouton de navigation (▲).**

La lecture démarre.

**En mode lecture, il est possible d'effectuer les opérations suivantes.**

Levier de zoom/ [ ] / Q (▲)

Augmente le volume

Levier de zoom/ [ ] / Q (▼)

Baisse le volume

- 3 Pressez le bouton de navigation (▲).**

La lecture s'arrête.

Suppression d'un message vocal ☞p.106



Un message vocal ne peut pas être ajouté à une image fixe qui dispose déjà d'un message vocal. Supprimez l'ancien message pour en enregistrer un nouveau. (☞p.106)



Un message vocal ne peut pas être ajouté à des images protégées (O-M). (☞p.108)

## Lecture d'images fixes

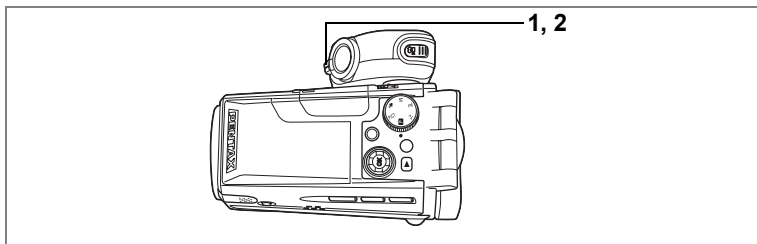

## Lecture d'images fixes

Appuyez sur le bouton .









Reportez-vous à "Lecture des images" (p.34) pour les instructions.

## Affichage neuf images



Il est possible d'afficher neuf images à la fois.

### 1 Appuyez sur le levier de zoom//Q vers en mode lecture.

L'appareil affiche neuf images, l'image sélectionnée se trouvant en bas au centre.

Utilisez le bouton de navigation (   ) pour sélectionner l'une des images. Si vous choisissez l'image  et que vous appuyez sur le bouton de navigation () lorsque plus de dix images ont été enregistrées, les neuf images précédentes apparaissent. De même, si vous choisissez l'image  et que vous appuyez sur le bouton de navigation (), les neuf suivantes apparaissent.

Les icônes qui apparaissent sur les images indiquent ce qui suit :

- Aucune icône : Image fixe sans message vocal
-  (avec image) : Image fixe avec message vocal
-  : Séquence vidéo (la première vue apparaît)
-  (sans image) : Fichier son uniquement

### 2 Appuyez sur le levier de zoom//Q vers .

L'image sélectionnée revient en plein écran.

Appuyez aussi sur le bouton OK pour afficher l'image sélectionnée en plein écran.

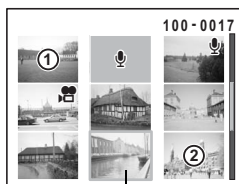
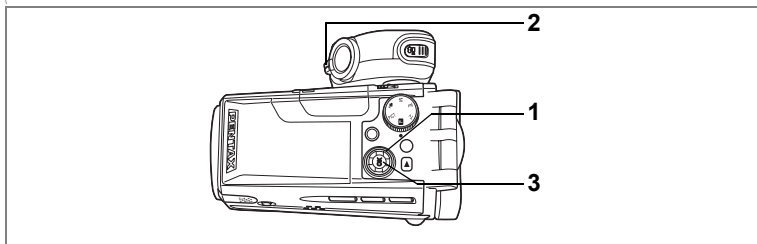

Image sélectionnée



## Lecture zoom

Il est possible d'afficher les images avec des grossissements atteignant jusqu'à 12x. Les instructions de l'écran ACL vous guident dans cette opération de grossissement.

- 1 Accédez au mode lecture puis choisissez l'image que vous souhaitez grossir à l'aide du bouton de navigation (◀▶).**
- 2 Appuyez sur le levier de zoom/📷/🔍 vers 🔍.**

L'image est grossie (de 1,2x à 12x).

Maintenez votre pression sur le bouton pour faire varier le grossissement en continu.



**Lorsque l'image grossie est affichée à l'écran, il est possible d'effectuer les opérations suivantes.**

- Bouton de navigation (▲▼◀▶) Modifie la partie grossie de l'image
- Levier de zoom/📷/🔍 (⬆) Augmente la taille de l'image
- Levier de zoom/📷/🔍 (⬆⬆⬆) Réduit la taille de l'image

- 3 Pressez le bouton de confirmation.**

La lecture zoom s'arrête.



Il est impossible d'agrandir les séquences vidéo.

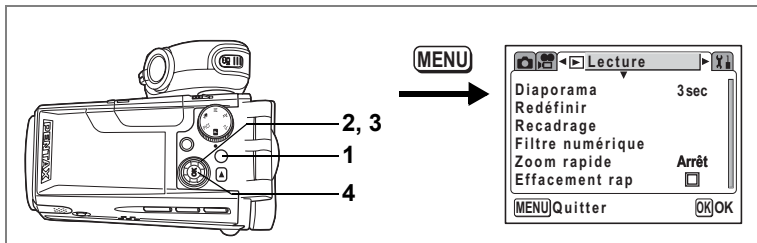

## Réglage de la fonction zoom rapide

Vous avez la possibilité d'afficher les images au grossissement défini en appuyant simplement une fois sur le levier de zoom/ / vers pendant la lecture zoom.

### 1 **Pressez le bouton MENU en mode lecture.**

Le menu [ Lecture] apparaît.

### 2 **Sélectionnez [Zoom rapide] à l'aide du bouton de navigation (▲▼).**

### 3 **Utilisez le bouton de navigation (◀▶) pour modifier le grossissement.**

2,0× à 12,0× : Appuyez une fois sur le levier de zoom/ / vers pour afficher directement l'image au taux de grossissement sélectionné puis grossissez ensuite l'image par étapes.

Arrêt : Appuyez une fois sur le levier de zoom/ / vers pour agrandir l'image par étapes dans la plage comprise entre 1,2× et 12,0×.

### 4 **Pressez le bouton de confirmation.**

L'appareil est prêt à capturer ou à lire des images.

## Affichage du paramétrage de la prise de vue en mode lecture

Une pression sur le bouton de confirmation en mode lecture change le format d'affichage (mode d'affichage) du paramétrage de la prise de vue.

### Norm. (affichage normal)

Le paramétrage de la prise de vue apparaît.

- 1 Icône de message vocal
- 2 Icône de protection
- 3 Statut de la carte
- 4 Nom du dossier
- 5 Nom du fichier
- 6 Guide de fonctionnement du bouton de navigation
- 7 Date et heure de prise de vue
- 8 Témoin d'usure de la batterie
- 9 Ouverture
- 10 Vitesse d'obturation

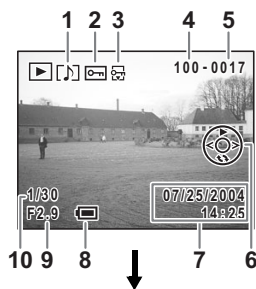

### H+inf (histogramme et information)

Affichage de la répartition de la luminosité sur l'image. L'axe horizontal correspond à la luminosité (le point le plus sombre étant à l'extrémité gauche et le plus clair à l'extrémité droite) et l'axe vertical au nombre de pixels.

- 1 Pixels enregistrés
- 2 Niveau qualité
- 3 Balance blancs
- 4 Mesure AE
- 5 Sensibilité
- 6 Histogramme

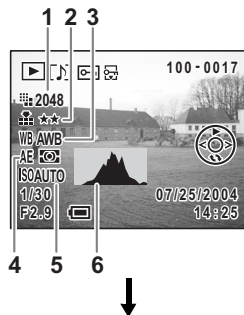

### Mire (mire uniquement, sans information)

Aucune donnée du paramétrage de la prise de vue n'est affichée.



Norm. (affichage normal)

Enregistrement du mode d'affichage  p.84



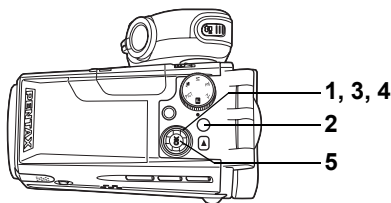

## Diaporama

Vous avez la possibilité de lire successivement toutes les images de la carte mémoire SD.

**1 Accédez au mode lecture et choisissez l'image à partir de laquelle vous souhaitez lancer le diaporama à l'aide du bouton de navigation (◀▶).**

**2 Appuyez sur le bouton MENU.**

Le menu [▶ Lecture] apparaît.

**3 Utilisez le bouton de navigation (▲▼) pour sélectionner [Diaporama].**

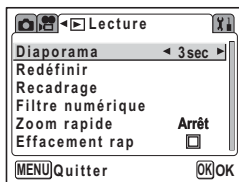

**4 Utilisez le bouton de navigation (◀▶) pour modifier l'intervalle d'affichage.**

Choisissez parmi les valeurs suivantes : 3 s, 5 s, 10 s, 15 s, 20 s, 30 s.

**5 Pressez le bouton de confirmation.**

[Démarrer] apparaît sur l'écran ACL et la lecture commence selon l'intervalle défini.

Pour arrêter le diaporama, appuyez sur n'importe quel bouton, comme le bouton OK ou le bouton MENU. [Arrêter] apparaît alors sur l'écran ACL.



- Pressez n'importe quel bouton pour relancer le diaporama.
- Les séquences vidéo et les images associées à un message vocal seront lues jusqu'à la fin avant que l'image suivante ne soit lue, indépendamment de l'intervalle de lecture défini.
- Appuyez sur le bouton de navigation (▶) lors de la lecture d'une séquence vidéo ou d'un message vocal associé à une image pour afficher l'image suivante.
- Les fichiers son enregistrés en mode dictaphone ne sont pas lus.

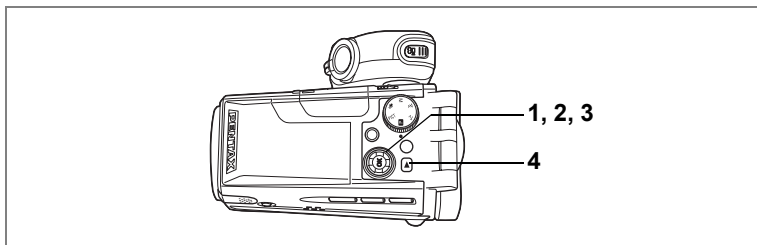

## Lecture de séquences vidéo

Vous avez la possibilité de lire les séquences vidéo que vous avez réalisées. Un guide de fonctionnement apparaît sur l'écran ACL en cours de lecture. Le son est lu en même temps.

- 1 Accédez au mode lecture et choisissez la séquence vidéo que vous souhaitez lire à l'aide du bouton de navigation (◀▶).**

- 2 Pressez le bouton de navigation (▲).**

La lecture démarre.



**En mode lecture, il est possible d'effectuer les opérations suivantes.**

- Bouton de navigation (◀) Lecture arrière (retour rapide ; défilement à raison d'un intervalle de cinq secondes)
- Bouton de navigation (▶) Lecture avant (avance rapide ; défilement à raison d'un intervalle de cinq secondes)
- Bouton de navigation (▲) Pause
- Lever de zoom/☒/Q (▲) Augmente le volume
- Lever de zoom/☒/Q (▼) Baisse le volume

**Lorsque l'appareil est sur pause, il est possible d'effectuer les opérations suivantes.**

- Bouton de navigation (◀) Vue précédente (retour rapide de 15 vues à la fois)
- Bouton de navigation (▶) Vue suivante
- Bouton de navigation (▲) Désactive la fonction pause

- 3 Pressez le bouton de navigation (▼).**

La lecture s'arrête et l'écran revient à l'écran de démarrage.

- 4 Appuyez sur le bouton ☒.**

L'appareil passe en mode capture.

# Visualisation des images fixes et des séquences vidéo sur un téléviseur

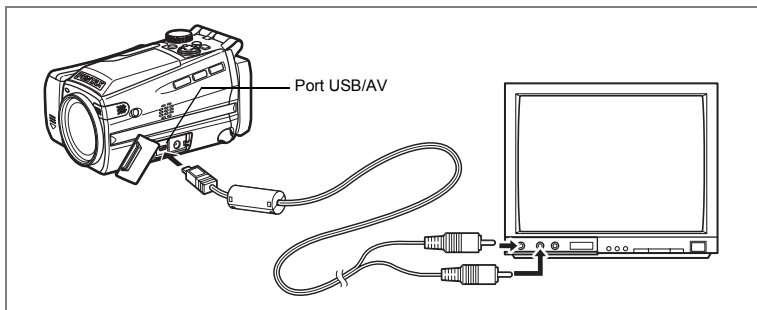

Le câble AV vous permet de visualiser vos images sur un écran de téléviseur ou tout autre équipement à l'aide d'un connecteur IN vidéo. Veillez à ce que le téléviseur et l'appareil soient tous les deux hors tension avant d'effectuer le branchement.

- 1 Ouvrez le cache des ports de l'appareil et connectez le câble AV au terminal USB/AV.**
- 2 Branchez l'autre extrémité du câble AV dans la prise d'entrée vidéo et la prise d'entrée audio du téléviseur.**

Si vous disposez d'un équipement stéréo, insérez la prise audio dans la prise L (blanche).

- 3 Mettez le téléviseur et l'appareil sous tension.**



- Il est recommandé d'utiliser l'adaptateur secteur D-AC7 (en option) pour toute utilisation prolongée de l'appareil.
- Le format de sortie vidéo varie en fonction du pays ou de la région. Si vous rencontrez des problèmes lors de l'affichage des images, vérifiez le format de sortie vidéo. Consultez le manuel de fonctionnement du téléviseur ou de l'équipement auquel l'appareil est raccordé.

Changement du système de sortie vidéo p.129

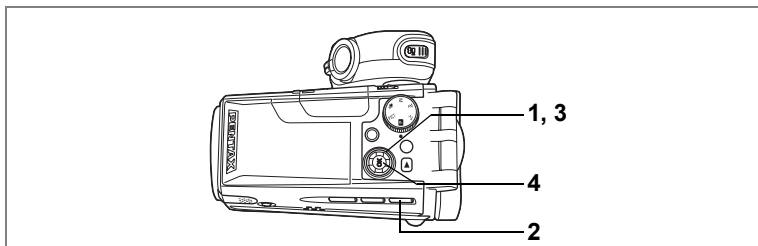

## Suppression d'une seule image ou de fichiers son

Vous pouvez supprimer des images ou des fichiers son isolés un par un.



- Une fois supprimées, les images sont définitivement perdues.
- Il est impossible de supprimer les images protégées. (r.p.108)

- 1 Accédez au mode lecture puis choisissez l'image ou le fichier son à supprimer à l'aide du bouton de navigation (◀▶).**
- 2 Appuyez sur le bouton .**  
L'écran Supprimer (une) apparaît.
- 3 Sélectionnez [Supprimer] à l'aide du bouton de navigation (▲).**
- 4 Pressez le bouton de confirmation.**  
L'image ou le fichier son est supprimé.

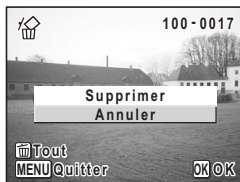

Si [Effacement rap] a la valeur  (Oui) dans le menu [▶ Lecture], l'étape 3 peut être omise. (r.p.106)

## Suppression de messages vocaux seuls

Si une image est associée à un message vocal, vous pouvez supprimer le message vocal tout en conservant l'image.

- 1 Accédez au mode lecture puis choisissez l'image associée au message vocal à supprimer à l'aide du bouton de navigation (◀▶).**
- 2 Appuyez sur le bouton .**  
L'écran Supprimer (une) apparaît.
- 3 Utilisez le bouton de navigation (▲▼) pour sélectionner [Supprimer son].**
- 4 Pressez le bouton de confirmation.**  
Le message vocal est supprimé.



Sélectionnez [Supprimer] à l'étape 3 ci-dessus pour supprimer à la fois l'image et le message vocal.

## Réglage de la fonction de suppression rapide

Lorsque la valeur  (Oui) est affectée à la fonction suppression rapide, l'option [Supprimer] est automatiquement sélectionnée sur l'écran de suppression.

- 1 Pressez le bouton MENU en mode lecture.**  
Le menu [ Lecture] apparaît.
- 2 Sélectionnez [Effacement rap] à l'aide du bouton de navigation (▲▼).**
- 3 Activez  (Oui) ou désactivez  (Arrêt) la fonction à l'aide du bouton de navigation (◀▶).**
- 4 Pressez le bouton de confirmation.**  
L'appareil est prêt à capturer ou à lire des images.

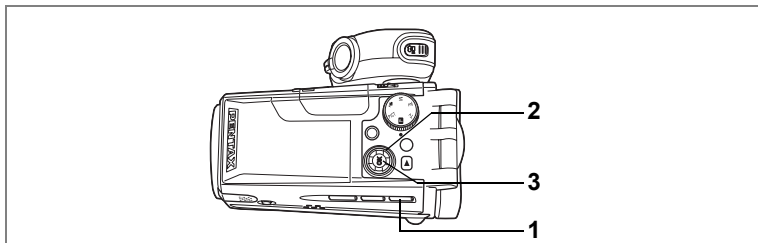

## Suppression de toutes les images

Il est possible de supprimer simultanément l'ensemble des images et des fichiers son.



- Une fois supprimées, les images sont définitivement perdues.
- Il n'est pas possible de supprimer les images et les fichiers son protégés.

**1 En mode lecture, appuyez deux fois sur le bouton .**

L'écran Supprimer (tout) apparaît.

**2 Utilisez le bouton de navigation () pour sélectionner [Supprimer tout].**

**3 Pressez le bouton de confirmation.**

L'ensemble des images et des fichiers son est supprimé.

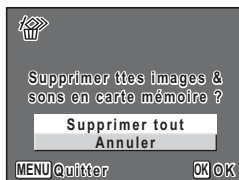

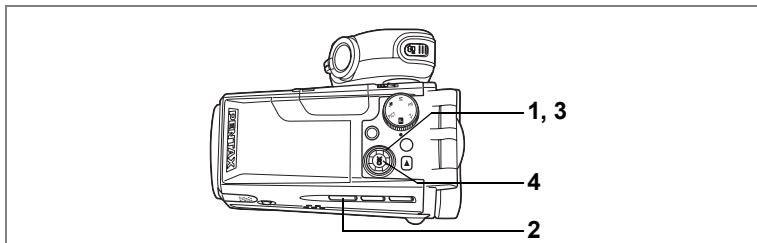

## Protection des images et des fichiers son contre l'effacement (Protéger)

Il est possible de prévenir toute suppression accidentelle d'image ou de fichier son.

- 1 Accédez au mode lecture puis choisissez l'image ou le son à protéger à l'aide du bouton de navigation (◀▶).**
- 2 Appuyez sur le bouton .**  
L'écran Protéger apparaît.
- 3 Utilisez le bouton de navigation (▲) pour sélectionner [Protéger].**
- 4 Pressez le bouton de confirmation.**  
Les images sélectionnées sont protégées.



7

Lecture et suppression d'images fixes/  
de séquences vidéos



- Sélectionnez [Ôter la protection] à l'étape 3 pour annuler le réglage de la protection.
-  apparaît sur les images ou les fichiers son protégés pendant la lecture.

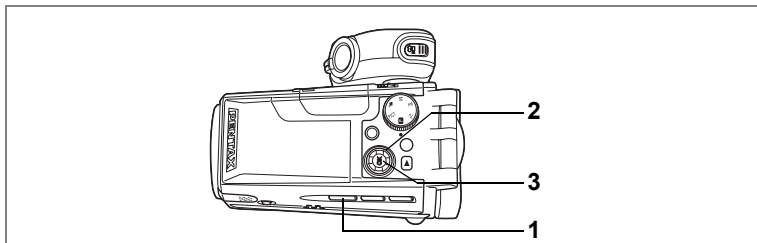

## Protection de l'ensemble des images/des fichiers son

Vous pouvez protéger l'ensemble de vos images et fichiers son.

- 1 En mode lecture, appuyez deux fois sur le bouton .**

L'écran Protéger tout apparaît.

- 2 Utilisez le bouton de navigation () pour sélectionner [Protéger tout].**

- 3 Pressez le bouton de confirmation.**

L'ensemble des images et des fichiers son sont protégés.



Sélectionnez [Ôter la protection] à l'étape 2 pour annuler le réglage de la protection sur l'ensemble des images et des fichiers son.



Les images et fichiers son protégés seront supprimés lors du formatage de la carte mémoire SD.



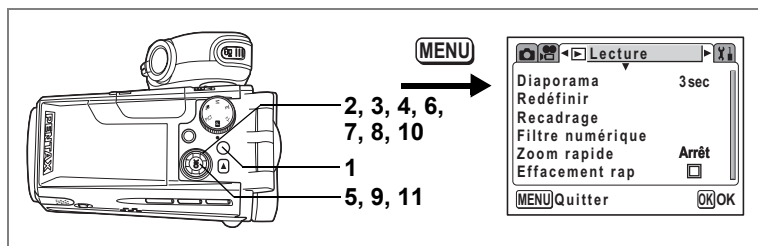

## Modification de la taille et de la qualité d'image (Redéfinir)

Si vous changez la taille et la qualité d'une image sélectionnée, le fichier peut devenir moins volumineux. Utilisez cette fonction pour pouvoir poursuivre vos prises de vue si la carte mémoire SD est saturée : réduisez la taille des images et écrasez les images originales pour libérer de l'espace mémoire.

- 1** **Pressez le bouton MENU en mode lecture.**  
Le menu [▶ Lecture] apparaît.
- 2** **Sélectionnez [Redéfinir] à l'aide du bouton de navigation (▲▼).**
- 3** **Pressez le bouton de navigation (▶).**  
L'écran Redéfinir apparaît.

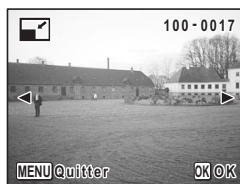

- 4** **Choisissez l'image que vous souhaitez redéfinir à l'aide du bouton de navigation (◀▶).**
- 5** **Pressez le bouton de confirmation.**  
L'écran permettant de sélectionner la résolution et la qualité apparaît.

- 6 Utilisez le bouton de navigation (◀▶) pour changer les pixels enregistrés.
- 7 Pressez le bouton de navigation (▼).  
Le cadre passe sur [Niveau qualité].
- 8 Modifiez la qualité à l'aide du bouton de navigation (◀▶).
- 9 Pressez le bouton de confirmation.
- 10 Sélectionnez [Écraser] ou [Enregistrer sous] à l'aide du bouton de navigation (▲▼).
- 11 Pressez le bouton de confirmation.  
L'image redéfinie est enregistrée.

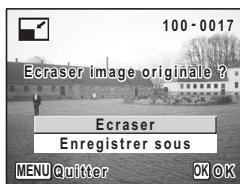

- Les séquences vidéo ne peuvent pas être redéfinies.
- Vous ne pouvez pas sélectionner un format supérieur à celui de l'image d'origine.

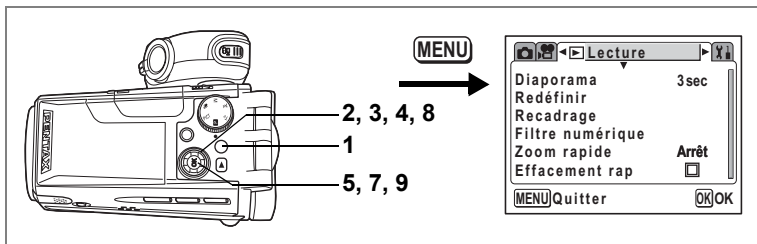

## Recadrage des images

Vous pouvez recadrer une partie d'une image et l'enregistrer comme une image séparée.

### 1 **Pressez le bouton MENU en mode lecture.**

Le menu [Lecture] apparaît.

### 2 **Sélectionnez [Recadrage] à l'aide du bouton de navigation (▲▼).**

### 3 **Appuyez sur le bouton de navigation (▶).**

Les images pouvant être recadrées s'affichent.

### 4 **Utilisez le bouton de navigation (◀▶) pour sélectionner une image.**

### 5 **Pressez le bouton de confirmation.**

L'écran Recadrage apparaît.

### 6 **Choisissez les conditions de recadrage.**

Opérations pouvant être effectuées via l'écran Recadrage

Levier de zoom/ [Format] / [Q] Modifie la taille de la partie recadrée

Bouton de navigation (▲▼◀▶)

Permet de recadrer l'image sur sa partie supérieure ou inférieure, sur la gauche ou sur la droite

Bouton MENU

Revient à l'écran de sélection d'image

### 7 **Pressez le bouton de confirmation.**

### 8 **Sélectionnez [Écraser] ou [Enregistrer sous] à l'aide du bouton de navigation (▲▼).**

### 9 **Pressez le bouton de confirmation.**

L'image recadrée est enregistrée.

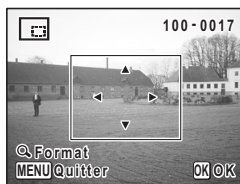

- Les séquences vidéo ne peuvent être recadrées.
- L'image est enregistrée selon la taille de recadrage.

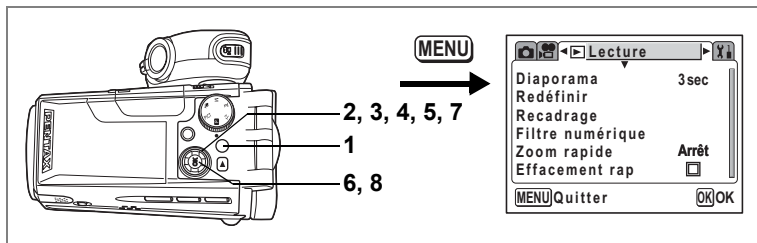

## Édition de photographies avec des filtres numériques

Les filtres numériques comportent huit filtres de couleur : noir et blanc, sépia, rouge, rose, violet, bleu, vert et jaune. Le mode Filtre numérique vous permet d'éditer des photos avec ces filtres. Une fois l'effet spécial généré, l'image s'affiche sur l'écran ACL et est sauvegardée.

### 1 **Pressez le bouton MENU en mode lecture.**

Le menu [▶ Lecture] apparaît.

### 2 **Utilisez le bouton de navigation (▲▼) pour sélectionner [Filtre numérique].**

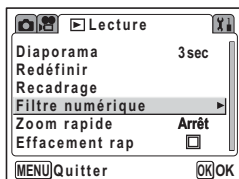

### 3 **Pressez le bouton de navigation (▶).**

Les images qui peuvent être éditées avec les filtres numériques apparaissent.

### 4 **Utilisez le bouton de navigation (◀▶) pour sélectionner une image.**



### 5 **Sélectionnez un filtre numérique à l'aide du bouton de navigation (▲▼).**

### 6 **Pressez le bouton de confirmation.**

7 **Sélectionnez [Écraser] ou [Enregistrer sous] à l'aide du bouton de navigation (▲▼).**

8 **Pressez le bouton de confirmation.**

L'image est sauvegardée avec l'effet produit par le filtre numérique.



# Réglage de l'impression (DPOF)

Les images sauvegardées sur la carte mémoire SD peuvent être imprimées sur une imprimante compatible DPOF (Digital Print Order Format) ou dans un laboratoire photo.

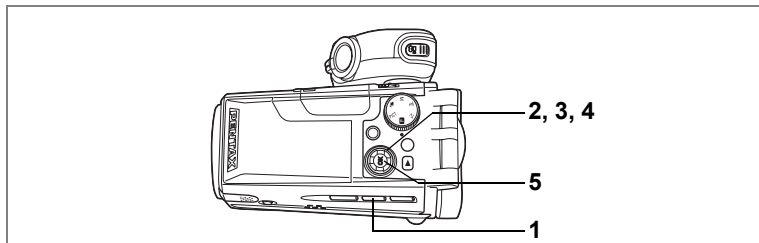

## Impression d'images uniques

Pour chaque image, procédez aux réglages suivants :

Exemplaires : Sélectionnez le nombre d'exemplaires, jusqu'à 99.

Date : Permet de faire apparaître ou non la date sur l'impression.

**1** Pressez le bouton **DPOF** en mode lecture.

**2** Choisissez l'image à imprimer à l'aide du bouton de navigation (◀▶) puis pressez le bouton de navigation (▼).

Le cadre se déplace sur [Exemplaires].

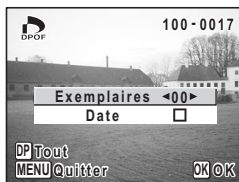

**3** Utilisez le bouton de navigation (◀▶) pour sélectionner le nombre d'exemplaires, puis pressez le bouton de confirmation (▼).

Le cadre se déplace sur [Date].



**4** Utilisez le bouton de navigation (◀▶) pour sélectionner si la date doit ou non apparaître.

(Oui) : La date est imprimée.

(Arrêt) : La date n'est pas imprimée.

## 5 **Pressez le bouton de confirmation.**

Les réglages d'impression sont effectués en conséquence.



- Si les réglages DPOF ont déjà été effectués pour une image, le nombre d'exemplaires déterminé précédemment et le réglage de la date s'affichent.
- Pour annuler les réglages DPOF, affectez au nombre d'exemplaires la valeur [0] et pressez le bouton de confirmation.



- Le réglage de l'impression pour les séquences vidéo ou les fichiers audio est impossible.
- La date peut ne pas être imprimée sur les images selon l'imprimante ou le laboratoire photo même si les réglages DPOF sont effectués.

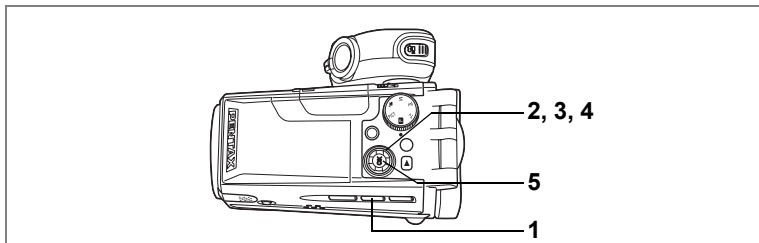

## Impression de toutes les images

**1 En mode lecture, appuyez deux fois sur le bouton DPOF.**

**2 Utilisez le bouton de navigation (◀▶) pour sélectionner le nombre d'exemplaires.**

Il est possible d'imprimer jusqu'à 99 exemplaires.

**3 Pressez le bouton de navigation (▼).**

Le cadre se déplace sur [Date].

**4 Utilisez le bouton de navigation (◀▶) pour sélectionner si la date doit ou non apparaître.**

(Oui) : La date est imprimée.

(Arrêt) : La date n'est pas imprimée.

**5 Pressez le bouton de confirmation.**

Les réglages d'impression sont effectués en conséquence.



Le nombre d'exemplaires spécifié dans les réglages DPOF s'applique à toutes les images. Avant l'impression, assurez-vous que ce nombre est correct.



- Les réglages effectués pour des images isolées sont annulés dès lors qu'ils doivent être définis pour l'ensemble des images.
- Les réglages DPOF sont incompatibles avec les séquences vidéo ou les fichiers son seuls.



# Impression directe PictBridge

Si vous raccordez l'appareil à une imprimante compatible PictBridge via le câble USB fourni (I-USB17), vous pourrez imprimer les photos directement depuis l'appareil, sans transiter par un PC. Connectez l'appareil à l'imprimante puis sélectionnez les images à imprimer et le nombre d'exemplaires.

**Caution**

- Il est recommandé d'utiliser l'adaptateur secteur D-AC7 (en option) pour connecter l'appareil à une imprimante. Il se peut que l'imprimante ne fonctionne pas correctement ou que des données d'images soient endommagées si la batterie s'épuise alors que les deux appareils sont connectés.
- Ne débranchez pas le câble USB pendant le transfert.
- Il est possible que tous les réglages effectués au niveau de l'appareil (comme la qualité d'image ou les réglages DPOF) ne soient pas repris en fonction du modèle d'imprimante.
- Si le nombre d'exemplaires est supérieur à 500, il se peut que l'impression des photos soit défailante si l'appareil est raccordé directement à une imprimante compatible avec PictBridge.
- Vous ne pouvez pas choisir la taille d'impression à l'aide de l'appareil. Pour cela, utilisez l'imprimante. Pour de plus amples informations, reportez-vous au manuel d'utilisation de votre imprimante.

## Raccordement de l'appareil à l'imprimante

### 1 Sélectionnez [PictBridge] pour [Connexion USB] depuis le menu [⌘ Préférences].

Reportez-vous à "Changement du mode de connexion USB" (p.130).

### 2 Raccordez l'appareil à l'imprimante à l'aide du câble USB fourni.

Le menu PictBridge apparaît.



**Caution**

Ne connectez pas l'appareil à votre ordinateur si vous avez sélectionné [PictBridge] comme mode de connexion USB.

## Impression d'images uniques

- 1 **Utilisez le bouton de navigation (▲▼) pour sélectionner [Impr. une photo] dans le menu PictBridge.**

- 2 **Pressez le bouton de confirmation.**

L'écran Imprimer une image apparaît.



- 3 **Choisissez l'image à imprimer à l'aide du bouton de navigation (◀▶).**

- 4 **Choisissez le nombre d'exemplaires à l'aide du bouton de navigation (▲▼).**

Il est possible d'imprimer jusqu'à 99 exemplaires.



- 5 **Utilisez le bouton [▶] pour spécifier si la date doit ou non apparaître.**

- (oui) : La date est imprimée.
- (arrêt) : La date n'est pas imprimée.

- 6 **Pressez le bouton de confirmation.**

L'image est imprimée conformément aux réglages.  
Pressez le bouton MENU pour annuler l'impression.

## Impression de toutes les images

**1** Utilisez le bouton de navigation (▲▼) pour sélectionner [Tout imprimer] dans le PictBridge.

**2** Pressez le bouton OK.

L'écran Imprimer Tout apparaît.

**3** Choisissez le nombre d'exemplaires à l'aide du bouton de navigation (▲▼).

Le nombre d'exemplaires choisi s'appliquera à toutes les images.

**4** Utilisez le bouton  pour spécifier si la date doit ou non apparaître.

(oui): La date est imprimée.

(arrêt): La date n'est pas imprimée.

**5** Pressez le bouton de confirmation.

Toutes les images sont imprimées conformément aux réglages.

Pressez le bouton MENU pour annuler l'impression.



## Impression d'images à l'aide des réglages DPOF

**1** Utilisez le bouton de navigation (▲▼) pour sélectionner [Imprim. en DPOF] dans le menu PictBridge.

**2** Pressez le bouton OK.

L'écran Imprimer avec réglages DPOF apparaît.

Utilisez le bouton de navigation (◀▶) pour contrôler les images et les réglages d'impression.

**3** Pressez le bouton de confirmation.

Les images sélectionnées sont imprimées conformément aux réglages DPOF.

Pressez le bouton MENU pour annuler l'impression.



Le témoin du retardateur s'allume pendant l'impression pour indiquer que les données d'image sont transférées vers l'imprimante.

## Déconnexion de l'appareil et de l'imprimante

Une fois les impressions d'images terminées, débranchez l'appareil de l'imprimante.

- 1 Débranchez le câble USB de l'appareil.**
- 2 Déconnectez le câble USB de l'imprimante.**



L'appareil passe automatiquement hors tension lorsque le câble USB est débranché.

Comment revenir au menu [⌘] Préférences]

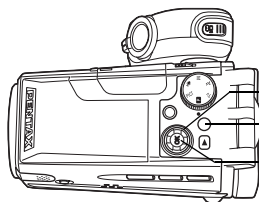

Bouton de navigation

Bouton MENU

Bouton de confirmation

MENU

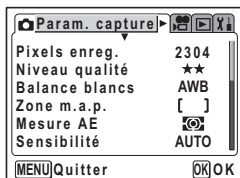

## Formatage d'une carte mémoire SD

Le formatage supprimera toutes les données sur la carte mémoire SD.



- Ne retirez pas la carte mémoire SD en cours de formatage, sous peine de l'endommager et de la rendre inutilisable.
- Les cartes mémoire SD formatées sur un ordinateur ou un périphérique autre que l'appareil photo ne peuvent pas être utilisées. Veillez à formater la carte avec l'appareil.
- Le formatage supprime également les données protégées.

**1 Sélectionnez [Formater] à partir du menu [⌘] Préférences].**

**2 Pressez le bouton de navigation (▶).**

L'écran de formatage apparaît.

**3 Utilisez le bouton de navigation (▲▼) pour sélectionner [Formater].**

**4 Pressez le bouton de confirmation.**

Le formatage démarre. L'appareil est prêt à photographier dès le formatage terminé.

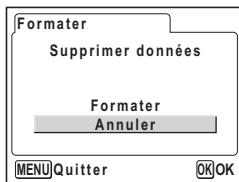

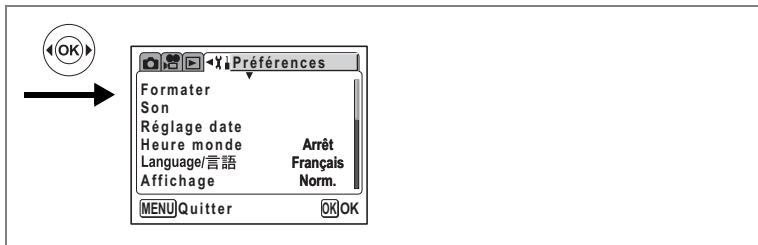

## Changement des réglages sonores

Vous avez la possibilité de régler le volume de lecture ainsi que des sons système, tels que le son de démarrage, le son d'obturateur ou le son des touches. Vous pouvez également en modifier le type.

### Ajustement du volume de lecture et du volume de fonctionnement

- Sélectionnez [Son] à partir du menu [Préférences].**
- Pressez le bouton de navigation (►).**  
L'écran Son apparaît.
- Utilisez le bouton de navigation (▲ ▼) pour sélectionner [Volume lecture] ou [Volume fonction.].**
- Utilisez le bouton de navigation (◀ ▶) pour régler le volume.**
- Appuyez deux fois sur le bouton de confirmation.**

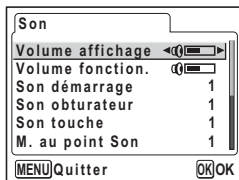

L'appareil est prêt à capturer ou à lire des images.

### Changement de type de son

- Utilisez le bouton de navigation (▲ ▼) pour sélectionner [Son démarrage].**
- Utilisez le bouton de navigation (◀ ▶) pour sélectionner [Arrêt], [1], [2] ou [3].**  
Procédez de la même manière pour régler [Son obturateur], [Son touche], [Son mise au point] et [Son retardateur].
- Appuyez deux fois sur le bouton de confirmation.**  
L'appareil est prêt à capturer ou à lire des images.



Les réglages de son sont enregistrés lorsque l'appareil est mis hors tension.

Comment revenir au menu [Y] Préférences]

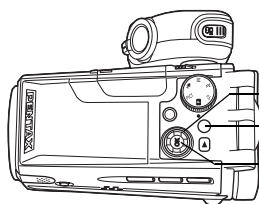

Bouton de navigation

Bouton MENU

Bouton de confirmation

MENU

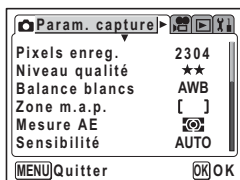

## Changement de la date et de l'heure

Vous avez la possibilité de modifier la date et l'heure initiales. Vous pouvez également définir le format d'affichage de la date sur l'appareil. Sélectionnez [mm/jj/aa], [jj/mm/aa] ou [aa/mm/jj].

**1 Sélectionnez [Réglage date] à partir du menu [Y] Préférences].**

**2 Appuyez sur le bouton de navigation (▶).**

L'écran de réglage de la date apparaît.

Reportez-vous à "Réglage de la date et de l'heure" (p.30) pour connaître la procédure de réglage.

## Réglage de l'heure

La date et l'heure sélectionnées dans "Réglage de la date et de l'heure" (p.30) déterminent le réglage de l'heure de référence.

Vous avez la possibilité d'afficher l'heure dans une autre ville que la vôtre (heure monde). Cette fonction est utile si vous effectuez des prises de vue à l'étranger.

**1 Sélectionnez [Heure monde] à partir du menu [Y] Préférences].**

**2 Pressez le bouton de navigation (▶).**

L'écran Heure monde apparaît.

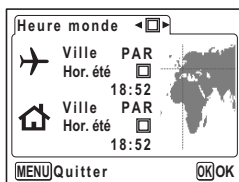

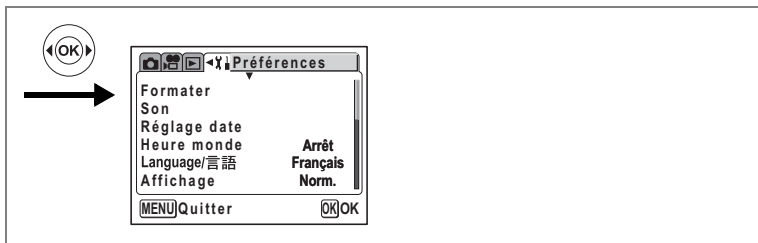

**3 Activez  (Oui) ou désactivez  (Arrêt) la fonction à l'aide du bouton de navigation (◀▶).**

- : L'heure de la ville sélectionnée dans Heure monde s'affiche.
- : L'heure de la ville sélectionnée pour l'heure de référence s'affiche.

**4 Pressez le bouton de navigation (▼).**

Si New York est sélectionnée comme étant la ville Heure monde, l'emplacement de New York est mis en évidence sur la carte du monde et ➔ indique l'heure actuelle à New York (NYC).

**5 Utilisez le bouton de navigation (◀▶) pour sélectionner la ville ➔ (heure monde) puis pressez le bouton de navigation (▼).**

**6 Utilisez le bouton de navigation (◀▶) pour activer () ou désactiver () [Hor. été] et pressez le bouton de navigation (▼).**

Le cadre se déplace sur [⏰] (heure de référence).

Le réglage par défaut pour [⏰] (ville heure de référence) est [NYC (New York)]. Utilisez le bouton de navigation (◀▶) pour modifier la ville heure de référence [⏰] et activer ou désactiver l'heure d'été.

**7 Appuyez deux fois sur le bouton de confirmation.**

L'appareil est prêt à capturer ou à lire des images en utilisant l'heure de la ville sélectionnée.



Reportez-vous à la p.134 pour la liste des villes et des noms de code respectifs.



Comment revenir au menu [Y] Préférences]

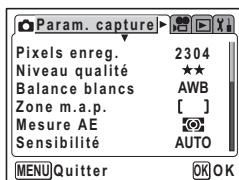
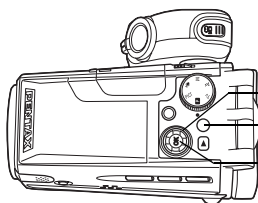

## Changement de la langue d'affichage

Il est possible de changer la langue d'affichage des menus, messages d'erreur, etc.

Vous avez le choix entre allemand, anglais, chinois (traditionnel et simplifié), coréen, espagnol, français, italien, japonais et russe.

**1 Sélectionnez [Language/言語] à partir du menu [Y] Préférences.**

**2 Pressez le bouton de navigation (▶).**

L'écran Language/言語 apparaît.

**3 Utilisez le bouton de navigation (▲▼) pour sélectionner une langue.**

**4 Appuyez deux fois sur le bouton de confirmation.**

L'appareil est prêt à capturer ou à lire des images.



## Changement du mode d'affichage

Il est possible de modifier les informations affichées sur l'écran ACL au cours de la prise de vue ou de la lecture.

**1 Sélectionnez [AFFICHAGE] dans le menu [Y] Préférences.**

**2 Utilisez le bouton de navigation (▲▼) pour sélectionner [Norm.], [H+inf], [Grille] ou [Mire].**

Reportez-vous à p.66 et p.101 pour obtenir de plus amples détails sur chaque mode d'affichage.

Norm. : affichage normal

H+inf : histogramme et information

Grille : affichage grille ou normal en mode lecture

Mire : mire uniquement, sans information

**3 Pressez le bouton de confirmation.**

L'appareil est prêt à capturer ou à lire des images.



Vous ne pouvez pas modifier les informations affichées sur l'écran ACL lors de la lecture d'une séquence vidéo.

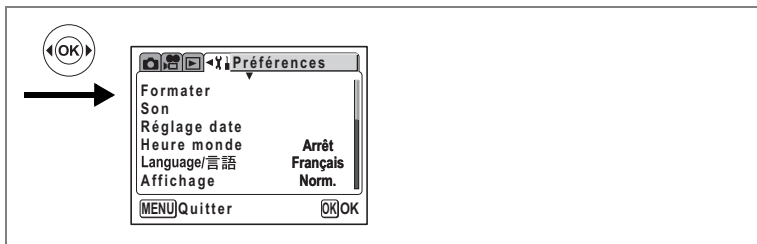

## Changement de la couleur du fond et des effets d'écran

- Sélectionnez [Réglage écran] à partir du menu [Préférences].**
- Appuyez sur le bouton de navigation (▶).**  
L'écran Réglage écran apparaît.

### Utilisation des effets d'écran

La sélection de  (Oui) vous permet d'afficher divers effets animés lorsque vous modifiez l'image apparaissant sur l'écran ACL.

- Utilisez le bouton de navigation (▲▼) pour sélectionner [Effet d'écran].**
- Activez  (oui) ou désactivez  (arrêt) la fonction à l'aide du bouton de navigation (◀▶).**
- Appuyez deux fois sur le bouton de confirmation.**

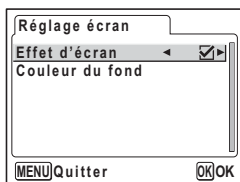

L'appareil est prêt à capturer ou à lire des images.

### Changement de la couleur du fond

Vous pouvez choisir la couleur d'arrière-plan des menus affichés sur l'écran ACL.

- Utilisez le bouton de navigation (▲▼) pour sélectionner [Couleur du fond].**
- Utilisez le bouton de navigation (▶) pour ouvrir le sous-menu, puis choisissez la couleur d'arrière-plan à l'aide du bouton de navigation (▲▼◀▶).**
- Appuyez deux fois sur le bouton de confirmation.**  
L'appareil est prêt à capturer ou à lire des images.

Comment revenir au menu [⌘] Préférences]

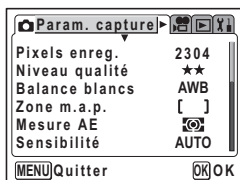
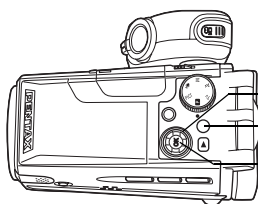

## Réglage de la luminosité de l'écran ACL

Vous pouvez ajuster la luminosité de l'écran ACL.

**1 Sélectionnez [Luminosité] dans le menu [⌘] Préférences].**

**2 Pressez le bouton de navigation (▶).**

L'écran de niveau de luminosité s'affiche.

**3 Utilisez le bouton de navigation (◀▶) pour régler la luminosité.**

L'écran s'assombrit lorsque le curseur est déplacé vers la gauche et s'éclaircit lorsqu'il est déplacé vers la droite.

**4 Appuyez deux fois sur le bouton de confirmation.**

L'appareil est prêt à capturer ou à lire des images.

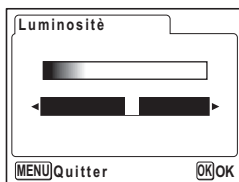

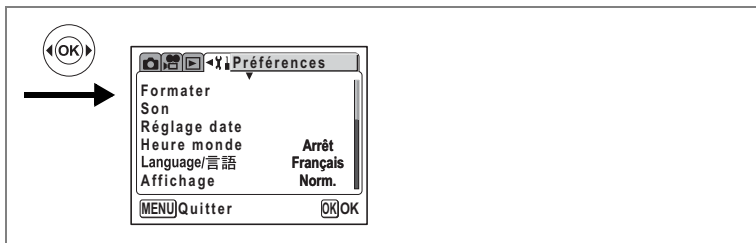

## Changement du système de sortie vidéo

Vous pouvez choisir le système de sortie (NTSC ou PAL) pour prendre ou lire des images à l'aide d'un écran de télévision.

- Sélectionnez [Sortie vidéo] à partir du menu [ⓧi Préférences].**
- Utilisez le bouton de navigation (◀▶) pour sélectionner [NTSC] ou [PAL].**

Sélectionnez le système de sortie vidéo correspondant au téléviseur.

- Pressez le bouton de confirmation.**

L'appareil est prêt à capturer ou à lire des images.

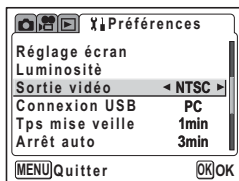

NTSC est le système de sortie vidéo utilisé en Amérique du Nord.

Visualisation d'images fixes et de séquences vidéo sur un téléviseur ⓘp.104

Comment revenir au menu [X] Préférences

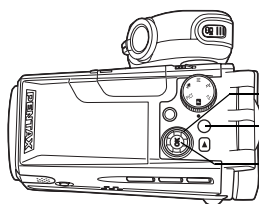

MENU

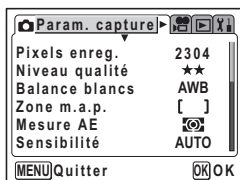

## Changement du mode de connexion USB

Choisissez le mode de connexion USB approprié selon que vous allez ou non connecter le câble USB à une imprimante ou un ordinateur.

**1 Sélectionnez [Connexion USB] depuis le menu [X] Préférences.**

**2 Utilisez le bouton de navigation (◀▶) pour sélectionner [PC], [PictBridge] ou [PC-F].**

[PictBridge] : Sélectionnez cette option si l'appareil est raccordé directement à une imprimante compatible avec PictBridge.

[PC] : Sélectionnez cette option si vous raccordez l'appareil à un ordinateur.

[PC-F] : Sélectionnez cette option si le transfert de données ne fonctionne pas correctement lorsque [PC] a été sélectionné.

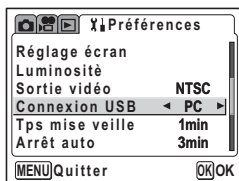

**3 Pressez le bouton de confirmation.**

L'appareil est prêt à être raccordé à l'ordinateur ou à l'imprimante.



- Ne connectez pas l'appareil à votre ordinateur si vous avez sélectionné [PictBridge] comme mode de connexion USB.
- Ne connectez pas l'appareil à l'imprimante lorsque [PC] ou [PC-F] est sélectionné pour le mode de connexion USB.



- Reportez-vous au « Manuel de Branchement à l'Ordinateur : Profitez Pleinement de Vos Photos Numériques sur Votre Ordinateur » concernant les instructions permettant de raccorder l'appareil à un ordinateur.
- En fonction des conditions de connexion de l'ordinateur et de l'appareil, il est possible que des images ou d'autres données ne soient pas correctement transférées. Si cela se produit, sélectionnez [PC-F]. (Le transfert de données s'effectue à pleine vitesse USB lorsque [PC-F] a été sélectionné.)

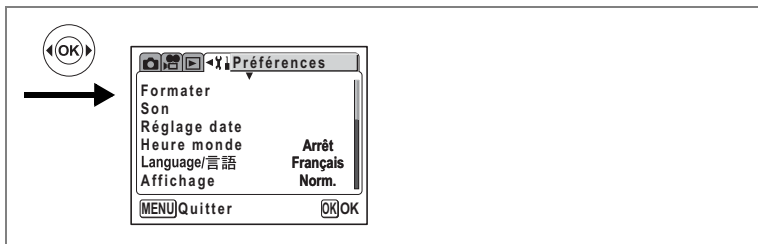

## Réglage du temps de mise en veille

Vous pouvez régler l'écran ACL de manière à ce qu'il s'éteigne automatiquement lorsqu'aucune opération n'a lieu pendant une durée déterminée. Le fait d'appuyer sur un bouton quelconque autre que l'interrupteur général au cours de Tps mise veille remettra l'écran ACL sous tension.

- 1 Sélectionnez [Tps mise veille] à partir du menu [⌘ Préférences].**
- 2 Choisissez entre [30 s], [1 min], [2 min] et [Arrêt] à l'aide du bouton de navigation (◀ ▶).**
- 3 Pressez le bouton de confirmation.**

L'appareil est prêt à capturer ou à lire des images.



La fonction Tps mise veille ne fonctionne pas au cours d'un diaporama ou de la lecture de séquences vidéo.

## Réglage de la mise hors tension automatique

Il est possible de régler l'appareil de façon à ce qu'il se mette hors tension automatiquement en cas de non-utilisation pendant une durée prédéfinie.

- 1 Sélectionnez [Arrêt auto] à partir du menu [⌘ Préférences].**
- 2 Utilisez le bouton de navigation (◀ ▶) pour sélectionner [3 min], [5 min] ou [Arrêt].**
- 3 Pressez le bouton de confirmation.**

L'appareil est prêt à capturer ou à lire des images.



La fonction de mise hors tension automatique ne fonctionne pas au cours d'un diaporama ou de la lecture de séquences vidéo.

## Comment revenir au menu [Y] Préférences

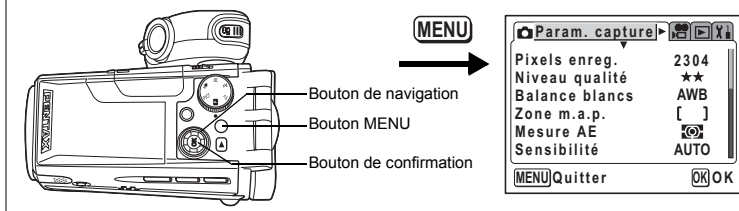

## Affectation d'une fonction au bouton OK

Vous pouvez enregistrer le mode affichage ou les filtres numériques pour les images fixes sur le bouton OK. Le réglage par défaut est le mode affichage.

- 1 Sélectionnez [Bouton OK] dans le menu [Y] Préférences.**
- 2 Utilisez le bouton de navigation (◀▶) pour sélectionner [DISP.], [FILT.] ou [NON].**
- 3 Pressez le bouton de confirmation.**

L'appareil est prêt à capturer ou à lire des images.

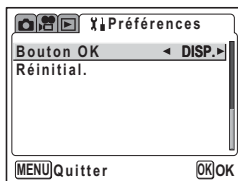

Affichage du paramétrage de la prise de vue en mode capture  
↳ p.66

Affichage du paramétrage de la prise de vue en mode lecture  
↳ p.101

Prise de vue avec filtres de couleur ↳ p.56

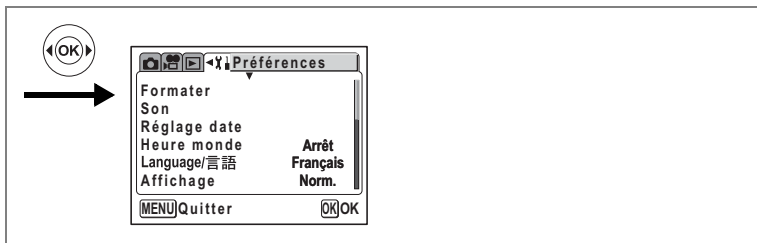

## Réinitialisation des réglages par défaut (Réinitial.)

Il est possible de réinitialiser tous les paramètres autres que le réglage de la date, la langue/言語 et l'heure.

- 1 Sélectionnez [Réinitial.] à partir du menu [X Préférences].**
- 2 Appuyez sur le bouton de navigation (▶).**  
L'écran Réinitial. apparaît.
- 3 Sélectionnez [Réinitial.] à l'aide du bouton de navigation (▲).**
- 4 Pressez le bouton de confirmation.**  
L'appareil est prêt à capturer ou à lire des images.



## Liste des codes de ville

Reportez-vous à la liste des codes de ville suivante pour régler l'heure monde.

TYO	Tokyo	JNB	Johannesburg
GUM	Guam	IST	Istanbul
SYD	Sydney	CAI	Le Caire
NOU	Nouméa	JRS	Jérusalem
WLG	Wellington	MOW	Moscou
AKL	Auckland	JED	Djeddah
PPG	Pago pago	THR	Téhéran
HNL	Honolulu	DXB	Dubaï
ANC	Anchorage	KHI	Karachi
YVR	Vancouver	KBL	Kaboul
SFO	San Francisco	MLE	Malé
LAX	Los Angeles	DEL	Delhi
YYC	Calgary	CMB	Colombo
DEN	Denver	KTM	Katmandou
MEX	Mexico	DAC	Dacca
CHI	Chicago	RGN	Rangoon
MIA	Miami	BKK	Bangkok
YTO	Toronto	KUL	Kuala Lumpur
NYC	New York	VTE	Vientiane
SCL	Santiago	SIN	Singapour
CCS	Caracas	PNH	Phnom Penh
YHZ	Halifax	SGN	Ho Chi Minh
BUE	Buenos Aires	JKT	Djakarta
SAO	São Paulo	HKG	Hong Kong
RIO	Rio de Janeiro	PER	Perth
MAD	Madrid	BJS	Pékin
LON	Londres	SHA	Shanghai
PAR	Paris	MNL	Manille
MIL	Milan	TPE	Taipei
ROM	Rome	SEL	Séoul
BER	Berlin	ADL	Adelaïde

## Accessoires optionnels

Différents accessoires dédiés sont disponibles pour cet appareil.

### **Objectif de conversion grand angle L-WC17 (réf. p.65)**

#### **Adaptateur secteur D-AC7**

#### **Batterie lithium-ion rechargeable D-LI7 (\*)**

#### **Chargeur de batterie D-BC7 (\*)**

#### **Cordon d'alimentation secteur D-CO2 (\*)**

D-CO2A Australie

D-CO2B Royaume-Uni

D-CO2E Europe

D-CO2H Hong Kong

D-CO2J Japon

D-CO2K Corée

D-CO2U États-Unis, Canada

#### **Câble USB I-USB17 (\*)**

#### **Câble AV I-AVC7 (\*)**

#### **Courroie O-ST17 (\*)**

#### **Étui O-CC17**

Les produits repérés par un astérisque (\*) sont identiques à ceux qui sont fournis avec l'appareil.

Des messages du type de ceux présentés ci-dessous peuvent apparaître sur l'écran ACL au cours de l'utilisation de l'appareil.













Pas d'image & son	Il n'y a pas de fichiers images ou son sur la carte mémoire SD.
Carte mémoire pleine	La carte mémoire SD est pleine et aucune autre image ne peut être enregistrée. Introduisez une nouvelle carte mémoire SD ou supprimez des images. (p.18, 105) Modifiez la qualité/taille et réessayez. (p.110)
Erreur carte mémoire	La carte mémoire SD présente un problème qui empêche toute prise de vue ou lecture. Cela pourrait toutefois fonctionner sur votre ordinateur.
Cette carte n'est pas formatée	La carte mémoire SD insérée n'est pas formatée ou l'a été sur un PC ou autre périphérique et n'est pas compatible avec cet appareil. (p.122)
Carte verrouillée	La carte mémoire SD est protégée en écriture. (p.19)
Enregistrement des données en cours	L'image est en cours d'enregistrement sur la carte mémoire SD.
	Les réglages de protection ou DPOF sont en cours de modification.
	La séquence vidéo est en cours d'enregistrement.
L'appareil ne peut pas lire cette image ou ce son	Vous essayez de lire une image ou un fichier son dans un format non pris en charge par l'appareil. Il se peut qu'un autre type d'appareil ou un ordinateur puisse retransmettre ces données.
Suppression	L'image est en cours de suppression.
Piles épuisées Enregistrement impossible	La batterie est épuisée. Chargez-la s'il s'agit d'une batterie rechargeable. Sinon, remplacez-la par une neuve. (p.15)
Formatage...	La carte mémoire SD est en cours de formatage.
Le dossier ne peut être créé	Le numéro de fichier le plus élevé a été attribué à une image dans le numéro de dossier le plus élevé et aucune autre image ne peut être enregistrée. Introduisez une nouvelle carte mémoire SD ou formatez la carte mémoire SD. (p.122)
Image et son protégés	L'image ou le fichier son que vous tentez de supprimer est protégé.

Il se peut que des messages tels que les suivants apparaissent sur l'écran ACL lors de l'utilisation de la fonction PictBridge.

Pas de papier	Absence de papier dans l'imprimante.
Pas d'encre	Absence d'encre dans l'imprimante.
Erreur imprimante	L'imprimante a retourné un message d'erreur.
Erreur données	L'imprimante a retourné un message d'erreur de données.
Bourrage papier	Bourrage papier dans l'imprimante.

# Problèmes de prise de vue

Incident	Cause	Solution
L'appareil ne s'allume pas	La batterie n'est pas installée dans l'appareil	Assurez-vous de la présence de la batterie dans l'appareil.
	La batterie n'est pas en place correctement	Vérifiez l'orientation de la batterie. Remettez les piles en place en respectant les symboles $\oplus$ $\ominus$ dans le logement. (p.15)
	La batterie est faible	Installez une batterie neuve ou rechargée ou utilisez l'adaptateur secteur.
	Des piles AA ont été insérées	Cet appareil n'accepte pas les piles AA. Utilisez une batterie D-LI7.
Aucune image sur l'écran ACL	L'appareil est raccordé à un PC par un câble USB.	L'écran ACL est éteint lorsque l'appareil est raccordé à un PC.
	L'appareil est raccordé à un téléviseur	L'écran ACL doit être mis hors tension avant d'être raccordé au téléviseur.
	L'image est affichée mais peu visible	L'image affichée sur l'écran ACL peut s'avérer peu visible en extérieur si la lumière est forte.
Déclenchement impossible	Le flash est en cours de recyclage	Il est impossible de prendre des photos pendant le chargement du flash. Attendez la fin du chargement.
	Pas d'espace disponible sur la carte mémoire SD	Insérez une carte mémoire SD disposant d'espace libre ou supprimez les images non désirées. (p.18, 105)
	Enregistrement en cours	Attendez que l'enregistrement soit terminé.
L'image est sombre	Le sujet est trop éloigné dans un environnement sombre comme une scène de nuit par exemple.	L'image est sombre si le sujet est trop éloigné. Respectez la portée du flash.
	L'arrière-plan est sombre	Il est possible que votre sujet soit sombre si l'arrière-plan est sombre, par exemple en scène de nuit, lorsque le flash n'atteint pas l'arrière-plan, et ce en dépit d'une exposition correcte. Réglez sur  en mode photo pour que le sujet comme l'arrière-plan soient clairs. (p.50)

Incident	Cause	Solution
La mise au point n'est pas correcte	Sujet de mise au point difficile	Il est possible que la mise au point s'avère difficile dans les cas suivants : sujet faiblement contrasté (ayant par exemple un ciel bleu ou un mur blanc comme arrière-plan), éléments sombres, motifs ou treillis fins, sujets en mouvement ou photos prises à travers un rideau de fenêtre. Effectuez la mise au point sur un autre sujet situé à distance identique et verrouillez la mise au point en pressant le déclencheur à mi-course. Pointez alors l'appareil vers votre sujet et pressez le déclencheur à fond, ou utilisez le mode de mise au point manuelle.
	Sujet hors de la zone de mise au point	Cadrez votre sujet dans la mire de mise au point (zone de mise au point) au centre de l'écran ACL. Si le sujet sort de la zone de mise au point, pointez l'objectif vers votre sujet et verrouillez la mise au point (par pression à mi-course du déclencheur), puis recomposez votre scène et pressez le déclencheur à fond.
	Le sujet est trop proche	Réglez le mode de mise au point sur  (macro) ou  (super macro). (p.68)
	Le mode mise au point est réglé sur  ou 	En mode normal, les images sont floues si la mise au point est réglée sur  (macro) ou  (super macro).
Le flash ne se déclenche pas	Le flash n'est pas ouvert	Appuyez sur  pour faire sortir le flash.
	Le mode flash est désactivé	Réglez-le sur Auto ou  . (p.70)
	<ul style="list-style-type: none"> <li>• Le mode capture est réglé sur mode vidéo</li> <li>• Le mode prise de vues est réglé sur  ou </li> <li>• Le mode mise au point est réglé sur  ou </li> </ul>	Le flash ne décharge pas si ces modes ont été sélectionnés.
Le zoom ne fonctionne pas	Le mode mise au point est réglé sur 	Le zoom ne fonctionne pas en mode super macro.
La connexion USB avec l'ordinateur ne fonctionne pas correctement	Le mode de connexion USB est réglé sur PictBridge	Réglez le mode de connexion USB de l'appareil sur [PC]. (p.130)
	Échec du transfert de données USB	Réglez le mode de connexion USB de l'appareil sur [PC-F]. (p.130)

# Caractéristiques principales

Type	Appareil photo numérique compact entièrement automatique avec zoom incorporé		
Nombre effectif de pixels	4,0 mégapixels		
Capteur	CCD de 4,23 mégapixels (nombre total de pixels) et de 1/2,7 pouces à transfert interligne avec filtre de couleurs primaires		
Pixels enregistrés	Image fixe	2304×1728 pixels, 1600×1200 pixels, 1024×768 pixels, 640×480 pixels	
	Film	640×480 pixels, 320×240 pixels, 160×120 pixels	
Sensibilité	Auto, manuel (100/200/400 : sensibilité sortie standard)		
Formats de fichier	Image fixe	JPEG (Exif 2.2), DCF, DPOF, PictBridge, PRINT Image Matching III	
	Film	MOV (MPEG4), contenu vidéo, env. 30 vues/s, env. 15 vues/s, avec son (système PCM, monaural)	
	Son	Message vocal, dictaphone : WAV, système ADPCM, monaural	
Niveau qualité	Image fixe	★★★★ Excellent, ★★★ Très bon, ★ Bon	
	Séquence vidéo	★★★★ Excellent, ★★★ Très bon, ★ Bon	
Support de stockage	Carte mémoire SD		

Capacité de stockage des images et temps d'enregistrement (lors de l'utilisation d'une carte mémoire SD 64 Mo)

Image fixe (nombre approximatif d'images)

Pixels enregistrés	Niveau qualité		
	★★★★ Excellent	★★ Très bon	★ Bon
2304 (2304×1728)	24	47	69
1600 (1600×1200)	51	89	123
1024 (1024×768)	112	202	257
640 (640×480)	241	386	483

Vidéo (temps d'enregistrement approximatif)

Pixels enregistrés	Niveau qualité		
	★★★★ Excellent	★★ Très bon	★ Bon
640 (640×480)	2,5 min (5 min)	4 min (7 min)	5 min (9 min)
320 (320×240)	6 min (11 min)	9 min (16 min)	16 min (25 min)
160 (160×120)	16 min (25 min)	20 min (31 min)	31 min (42 min)

Taux images : 30 vues/s (15 vues/s)

Son Environ 4 h 22 min

Balance blancs	Auto, lumière du jour, ombre, tungstène, lumière fluorescente, manuelle		
Objectif	Focale	5,8 mm – 58 mm (équivalente à 37 mm – 370 mm en format 35 mm)	
	Ouverture maximale	f/2,9 – f/3,5	
	Composition de l'objectif	12 éléments en 8 groupes (1 lentille asphérique double face, 1 lentille asphérique simple face)	
	Type de zoom	Commandé électriquement	
	Plage de l'image	21,2 mm×15,5 mm (l'écran est plein) (mode super macro)	
Avec filetage pour filtre (37 mm) et bouchon d'objectif			
Zoom numérique	Mode capture	Max 10× (s'associe à un zoom optique 10× pour un grossissement de zoom équivalent à 100×)	
Écran ACL	Écran ACL couleur TFT silicone CG 1,8 pouce (microrélecteur), avec réglage de la luminosité, env. 134 kilopixels (avec rétro-éclairage), avec mécanisme de rotation (210° verticalement et 180° horizontalement)		
Fonctions de lecture	Vue par vue, index 9 vues, grossissement (max. 12×, défilement), diaporama, redéfinition, recadrage, lecture de séquences vidéo, histogramme, rotation, filtre numérique		

Autofocus	Type	Système par détection de contrastes TTL avec capteur Mise au point AF à 5 points (multiple/téléobjectif interchangeables)				
	Plage de mise au point (à partir de l'avant de l'objectif)	Images fixes		Films		
		Large	Télé	Large	Télé	
		Autofocus (normal)	0,4 m – ∞	1,2 m – ∞	0,1 m – ∞	1,2 m – ∞
		Macro	0,1 m – 0,5 m	0,6 m – 1,5 m	0,1 m – ∞	1,2 m – ∞
		Super Macro	0 cm – 15 cm	–	0,1 m – ∞	1,2 m – ∞
	Paysage	∞	∞	∞	∞	
	Mémorisation de la mise au point	En pressant le déclencheur à mi-course				
Mise au point manuelle	0 cm – ∞ (large), 60 cm – ∞ (télé)					
Mécanisme d'exposition	Mesure AE	Mesure TTL par capteur (multizone, centrale pondérée, point)				
	Correction EV	±2 IL (incréments de 1/4 IL)				
	Modes capture	Mode photo, programme, priorité vitesse, priorité ouverture, manuel				
Mode photo	Paysage, fleur, portrait, sport, surf & neige, soleil couchant, nocturne, doux, illustration, aide panorama					
Filtres numériques	N&B, sépia, rouge, rose, violet, bleu, vert et jaune					
Bracketing auto	Exposition, balance des blancs, saturation, netteté, contraste					
Film	Temps d'enregistrement continu : environ 120 min max. (en fonction de la capacité de la carte mémoire SD)					
Obturbateur	Type	Obturbateur électronique/mécanique				
	Vitesse	Environ, 1/2000 s – 4 s (exposition manuelle, priorité obturbateur : environ 1/1000 s – 4 s)				
Flash	Type	Flash rétractable avec fonction de réduction des yeux rouges				
	Modes de flash	Auto (faible luminosité), flash coupé, flash forcé, auto + réduction des yeux rouges, flash forcé + réduction des yeux rouges				
	Plage de fonctionnement	Grand angle: env. 0,1 m – 5,1 m (équivalent à ISO 200) Télé : env. 0,6 m – 3,8 m (équivalent à ISO 200)				
Modes cinématiques	Vue par vue, en continu, en continu à grande vitesse, retardateur 10 s, retardateur 2 s, bracketing auto (exposition, balance des blancs, saturation, netteté, contraste)					
Retardateur	Contrôlé électroniquement, avec temporisation d'environ 10 s, 2 s					
Fonction heure	Réglage de l'heure pour 62 villes (28 fuseaux horaires)					
Alimentation électrique	Batterie lithium-ion D-Li7, adaptateur secteur (en option)					
Durée de vie de la batterie (capacité de stockage des images)	Environ 180 images)	(à 23 °C, flash déclenché pour 50 % des prises de vue et utilisation d'une batterie lithium-ion D-Li7 entièrement chargée, conformément aux conditions de mesure CIPA)				
Port d'entrée/de sortie	Câble AV/USB (type de communication PC USB2.0), câble d'alimentation externe					
Système de sortie vidéo	NTSC/PAL (monaural)					
PictBridge	Imprimante	Imprimante compatible PictBridge				
	Modes d'impression	Imprimer une photo, tout imprimer, imprimer en DPOF				
Format	73 (l)×59 (h)×103,5 (p) mm (sans les accessoires de fonctionnement)					
Poids	330 g (sans batterie ni carte mémoire SD)					
Poids au moment de la prise de vue	375 g (avec batterie D-Li7 et carte mémoire SD)					
Accessoires	Batterie lithium-ion rechargeable, chargeur de batterie, cordon d'alimentation secteur, carte mémoire SD, câble USB, câble AV, logiciel (CD-ROM), courroie, bouchon d'objectif, mode d'emploi					



Tous les appareils PENTAX achetés chez des revendeurs autorisés sont garantis contre tout défaut de fabrication pendant une période de douze mois suivant la date d'achat. Pendant cette période, les réparations et l'échange des pièces défectueuses sont effectuées gratuitement, sous réserve que le matériel ne présente aucune trace de choc, de corrosion par des produits chimiques ou par fuite de batterie, de dommage dû à l'infiltration de sable ou de liquide, de mauvaise manipulation ou de manipulation contraire au mode d'emploi ou de modifications par un réparateur non agréé. Le fabricant et son représentant agréé ne sont pas responsables des réparations ou modifications n'ayant pas fait l'objet d'accord expressément écrit, ni des dommages liés au retard ou à la perte d'usage du matériel ni à leurs conséquences quelles qu'elles soient, directes ou indirectes, causées par la défectuosité du matériel ou par toutes autres causes. Il est expressément reconnu par l'acheteur que la responsabilité du fabricant ou de ses représentants en matière de garantie, implicite ou explicite, est strictement limitée au remplacement des pièces comme indiqué ci-dessus. Il ne sera effectué aucun remboursement d'une réparation faite par un service après-vente non agréé par Pentax.

## Procédure pendant la période de garantie de 12 mois

Tout appareil PENTAX reconnu défectueux pendant la période de 12 mois suivant son achat devra être retourné au revendeur chez lequel l'achat a été effectué ou chez le fabricant. S'il n'existe pas de représentant agréé du fabricant dans votre pays, envoyez votre matériel directement au fabricant, en port payé. Dans ce cas, la période d'immobilisation du matériel risque d'être très longue en raison des procédures requises. Si le matériel est couvert par la garantie, la réparation sera effectuée et les pièces remplacées gracieusement avant de vous être renvoyé en état de fonctionnement. Si le matériel n'est plus sous garantie, la réparation sera facturée aux tarifs habituels du fabricant ou de son représentant. Les frais de port sont à la charge du propriétaire de l'équipement. Si votre matériel PENTAX a été acheté dans un autre pays que celui où vous souhaitez faire appliquer la garantie, les frais de remise en état peuvent vous être facturés par le représentant du fabricant de ce pays. Cependant, si le matériel est retourné au fabricant, il sera réparé gratuitement pendant la période de garantie, conformément à cette garantie. Dans tous les cas, les frais d'expédition et les taxes douanières seront à la charge de l'expéditeur. De façon à prouver la date de votre achat (si nécessaire), conservez la facture ou le reçu de cet achat pendant au moins un an. Avant d'expédier votre matériel en réparation, vérifiez d'abord que vous l'envoyez à un représentant officiel du fabricant ou à l'un de ses ateliers agréés, sauf s'il s'agit du fabricant lui-même. Demandez toujours un devis et ne faites procéder aux travaux de réparation qu'après accord écrit du devis.

- Cette garantie n'affecte en rien les droits fondamentaux du client.
- Les garanties locales disponibles chez les distributeurs Pentax de certains pays peuvent remplacer cette garantie. Par conséquent, nous vous conseillons de lire attentivement la carte de garantie fournie avec votre produit au moment de l'achat ou de contacter le distributeur PENTAX de votre pays afin d'obtenir de plus amples informations et de recevoir une copie de la garantie.



Les batteries ne figurent pas au nombre des déchets ménagers. Veillez à déposer vos batteries usagées dans un point de collecte adapté.  
Les appareils usagés ou défectueux ne figurent pas au nombre des déchets ménagers.  
Veillez à jeter vos vieux appareils dans le respect de l'environnement ou à nous les retourner.



La marque CE signifie que l'appareil est conforme aux directives de la Communauté européenne.

- PENTAX Corporation** 2-36-9, Maeno-cho, Itabashi-ku, Tokyo 174-8639, JAPAN  
(<http://www.pentax.co.jp/>)
- PENTAX Europe GmbH (European Headquarters)**  
Julius-Vosseler-Strasse, 104, 22527 Hamburg, GERMANY  
(HQ - <http://www.pentaxeuropa.com>)  
(Germany - <http://www.pentax.de>)
- PENTAX U.K. Limited** PENTAX House, Heron Drive, Langley, Slough, Berks  
SL3 8PN, U.K.  
(<http://www.pentax.co.uk>)
- PENTAX France S.A.S.** 12/14, rue Jean Poulmarch, 95106 Argenteuil Cedex, FRANCE
- PENTAX Benelux B.V.** (for Netherlands)  
Spinveld 25, 4815 HR Breda, NETHERLANDS  
(<http://www.pentax.nl>)  
(for Belgium & Luxembourg)  
Weiveldlaan 3-5, 1930 Zaventem, BELGIUM  
(<http://www.pentax.be>)
- PENTAX (Schweiz) AG** Widenholzstrasse 1 Postfach 367 8305 Dietlikon, SWITZERLAND  
(<http://www.pentax.ch>)
- PENTAX Scandinavia AB** P.O. Box 650, 75127 Uppsala, SWEDEN  
(<http://www.pentax.se>)
- PENTAX Imaging Company**  
**A Division of PENTAX of America, Inc.**  
(Headquarters)  
600 12th Street, Suite 300 Golden, Colorado 80401, U.S.A.  
(Distribution & Service Center)  
16163 West 45th Drive, Unit H Golden, Colorado  
80403, U.S.A. (<http://www.pentaximaging.com>)
- PENTAX Canada Inc.** 1770 Argentia Road Mississauga, Ontario L5N 3S7, CANADA  
(<http://www.pentaxcanada.ca>)



Les caractéristiques et les dimensions de l'appareil sont sujettes à modification sans notification préalable.