

EXILIM

F

Appareil photo numérique

EX-Z70

Mode d'emploi

Merci pour l'achat de ce produit CASIO.

- Avant de l'utiliser, veuillez lire les précautions dans le mode d'emploi.
- Conservez le mode d'emploi en lieu sûr pour toute référence future.
- Pour les informations de dernière minute sur ce produit, consultez le site officiel EXILIM à <http://www.exilim.com/>.

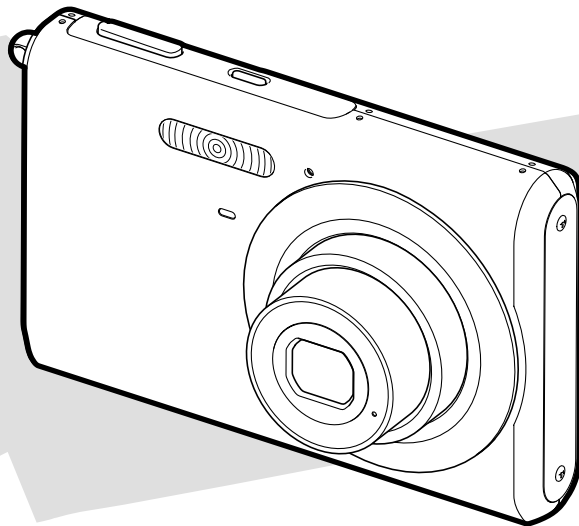

K817PCM1DKX

CASIO®

INTRODUCTION

Déballage

Assurez-vous d'être en possession de tous les articles indiqués ci-dessous. Si l'un d'eux devait manquer, contactez votre revendeur dès que possible.



Appareil photo

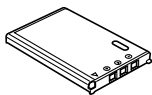

*Batterie rechargeable
au lithium-ion (NP-20)*

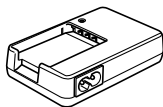

*Chargeur de batterie au
lithium-ion (BC-11L)*

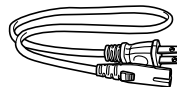

*Cordon d'alimentation
secteur **

* La forme de la fiche du
cordon d'alimentation secteur
varie selon le pays ou la
région de commercialisation.



Lanière



CD-ROM



Câble USB

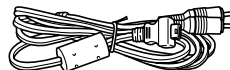

Cordon AV

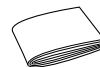

Référence de base

Sommaire

2 INTRODUCTION

Déballage	2
Caractéristiques	9
Précautions d'emploi	12

17 GUIDE DE MISE EN MARCHÉ RAPIDE

Rechargez complètement la batterie !	17
Sélection de la langue et réglage de l'horloge	18
Prendre une photo	19
Revoir une photo	20
Supprimer une photo	20

21 PRÉPARATIFS

A propos de ce manuel	21
Guide général	22
Appareil photo	22
Chargeur de batterie au lithium-ion	24

Contenu de l'écran	25
Mode REC	25
Mode PLAY	27
Changement du contenu de l'écran	29
Fixation de la lanière	30
Alimentation	31
Pour charger la batterie	31
Insérer la batterie	34
Indicateur de batterie faible	36
Remplacer la batterie	37
Précautions concernant l'alimentation	38
Mise sous et hors tension de l'appareil photo	41
Réglages d'économie d'énergie	42
Utilisation des menus	44
Sélection de la langue d'affichage et réglage de l'horloge	46
Sélectionner la langue et régler l'horloge	47

50 ENREGISTREMENT DE BASE

Enregistrement d'images	50
Orientation de l'appareil photo	50
Enregistrement d'une photo	51
Utilisation du mode easy	55
Précautions concernant l'enregistrement	57
Utilisation du zoom	59
Zoom optique	59
Zoom numérique	61

INTRODUCTION

Utilisation du flash	63
Etat du flash	65
Changement du réglage d'intensité du flash	66
Utilisation de l'assistance flash	66
Utilisation du retardateur	68
Spécification de la taille de la photo	71
Spécification de la qualité de la photo	72

74 AUTRES FONCTIONS D'ENREGISTREMENT

Sélection du mode de mise au point	74
Utilisation du mode autofocus	75
Utilisation du mode macro	78
Utilisation du panfocus	79
Utilisation du mode infini	79
Utilisation du mode de mise au point manuelle	80
Verrouillage de la mise au point	81
Correction de l'exposition (Modification de l'indice EV)	82
Réglage de la balance des blancs	84
Réglage manuel de la balance des blancs	85
Utilisation de l'obturation en continu	87
Obturation en continu à vitesse normale	88
Obturation en continu à grande vitesse	88
Obturation en continu avec flash	88

Utilisation du mode BEST SHOT	89
Affichage d'un modèle particulier	91
Créer des modèles BEST SHOT personnalisés	92
Supprimer un modèle BEST SHOT personnalisé	94
Réduction des effets du bougé de la main et du mouvement du sujet	94
Prise de vue avec une très haute sensibilité	96
Enregistrement de photos de cartes de visite et de documents (Business Shot)	97
Avant l'enregistrement avec Prise de vue professionnelle	98
Utilisation des photos professionnelles	98
Amélioration d'une vieille photographie	99
Avant d'essayer d'améliorer une vieille photo	99
Pour améliorer une vieille photo	100
Enregistrement d'une séquence vidéo	102
Spécification de la qualité de l'image des séquences vidéo	103
Enregistrement d'une séquence vidéo	104
Enregistrement du son	106
Ajout de son à une photo	106
Enregistrement de la voix	107
Utilisation de l'histogramme	109
Réglages de l'appareil photo en mode REC	112
Affectations de fonctions aux touches [◀] et [▶]	112
Affichage de la grille	113
Activation et désactivation de la revue de photos	114
Utilisation de l'aide d'icône	114
Spécification des réglages d'alimentation par défaut	115

INTRODUCTION

Spécification de la sensibilité ISO	117
Sélection du mode de mesure de la lumière	118
Utilisation de la fonction filtre	120
Spécification de la netteté des contours	120
Spécification de la saturation des couleurs	121
Spécification du contraste	121
Horodatage des photos	122
Rétablissement des réglages par défaut de l'appareil photo	123

124 LECTURE

Lecture de base	124
Affichage de photos avec son	125
Agrandissement de la photo affichée	126
Redimensionnement d'une photo	127
Rognage d'une photo	128
Correction de la distorsion trapézoïdale	130
Utilisation de la fonction Amélioration des couleurs pour corriger la couleur de vieilles photos	131
Visionnage et édition d'une séquence vidéo	133
Visionnage	133
Edition d'une séquence	134
Capture d'une image à partir d'une séquence vidéo (MOTION PRINT)	138
Affichage de 9 photos à la fois	139
Affichage de l'écran de calendrier	140

Lecture en diaporama	141
Rotation de la photo	144
Addition de son à une photo	145
Réenregistrer le son	146
Ecoute d'un fichier vocal	147
Visionnage des images de l'appareil photo sur l'écran d'un téléviseur	148
Sélection du système du signal de sortie vidéo	150

152 SUPPRESSION DE FICHIERS

Suppression d'un seul fichier	152
Suppression de tous les fichiers	153

154 GESTION DES FICHIERS

Dossiers	154
Dossiers et fichiers	154
Protection des fichiers	155
Protéger un seul fichier	155
Protéger tous les fichiers	156
Utilisation du dossier FAVORITE	156
Copier un fichier dans le dossier FAVORITE	156
Afficher un fichier copié dans le dossier FAVORITE	158
Supprimer un fichier du dossier FAVORITE	159
Supprimer tous les fichiers du dossier FAVORITE	159

160 AUTRES RÉGLAGES

Spécification des réglages des sons	160
Spécifier les réglages des sons	160
Régler le volume du bip de confirmation	160
Régler le volume du son pour les séquences vidéo et les photos avec son	161
Spécification d'une photo comme écran d'ouverture	161
Spécification de la méthode de numérotation des fichiers	162
Réglage de l'horloge	163
Sélectionner le fuseau horaire	163
Régler l'heure et la date	164
Changement du format de la date	164
Utilisation de l'heure mondiale	165
Afficher l'écran de l'heure mondiale	165
Régler les paramètres de l'heure mondiale	165
Changement de la date et de l'heure d'une photo ..	166
Changement de la langue d'affichage	167
Changement du protocole du port USB	168
Configurations des fonctions de mise sous ou hors tension avec [RECALL] (REC) ou [PLAY] (PLAY)	169
Formatage de la mémoire	170

171 UTILISATION D'UNE CARTE MÉMOIRE

Utilisation d'une carte mémoire	172
Insérer une carte mémoire dans l'appareil photo	172
Remplacer la carte mémoire	173
Formatage d'une carte mémoire	174
Copie de fichiers	175
Copier tous les fichiers de la mémoire de l'appareil photo sur une carte mémoire	176
Copier un fichier de la carte mémoire dans la mémoire de l'appareil photo	177

178 IMPRESSION DE PHOTOS

DPOF	179
Régler les paramètres d'impression pour une seule photo	180
Régler les paramètres d'impression pour toutes les photos	181
Utilisation de PictBridge et de USB DIRECT-PRINT	183
Impression de la date	187
PRINT Image Matching III	188
Exif Print	188

189 VISIONNAGE D'IMAGES SUR UN ORDINATEUR

Utilisation de l'appareil photo avec un ordinateur	
Windows	189
Utilisation de l'appareil photo avec un ordinateur	
Macintosh	196
Utilisation d'une carte mémoire pour le transfert de fichiers sur un ordinateur	200
Données de la mémoire	201
Protocole DCF	201
Structure des dossiers de la mémoire	202
Fichiers d'images supportés par l'appareil photo	203

205 EMPLOI DE L'APPAREIL PHOTO AVEC UN ORDINATEUR

Utilisation de l'appareil photo avec un ordinateur	
Windows	205
Sélection du logiciel nécessaire	205
Configuration système requise	207
Gestion des images sur un ordinateur	208
Retouche, réorientation et impression de photos	211
Lecture d'une séquence vidéo	213
Lecture de la documentation (fichiers PDF)	214
Enregistrement de l'utilisateur	214
Sortie de l'application Menu	214

Utilisation de l'appareil photo avec un ordinateur	
Macintosh	215
Sélection du logiciel nécessaire	215
Configuration système requise	216
Gestion des images sur un Macintosh	217
Lecture d'une séquence vidéo	218
Lecture de la documentation (fichiers PDF)	218
S'enregistrer en tant qu'utilisateur de l'appareil photo	219

220 ANNEXE

Présentation des menus	220
Description des témoins	223
En cas de problème	226
Si vous ne parvenez pas à installer le pilote USB...	231
Messages	232
Station USB/Adaptateur secteur CA-32 (option)	234
Guide général	234
Utilisation de la station USB pour recharger la batterie	235
Emploi comme Cadre de photo	238
Utilisation de la station USB pour voir les images sur l'écran de télévision	239
Utilisation de la station USB pour imprimer des images	240
Utilisation de la station USB pour la connexion à un ordinateur	241
Description des témoins de la station USB	246
Fiche technique	247

»» IMPORTANT ! ««

- Le contenu de manuel peut être modifié sans avis préalable.
- CASIO COMPUTER CO., LTD. ne peut être tenu pour responsable de dommages ou pertes pouvant résulter de l'emploi de ce manuel.
- CASIO COMPUTER CO., LTD. ne peut être tenu pour responsable des pertes ou plaintes de tiers pouvant résulter de l'emploi ou d'un mauvais fonctionnement du EX-Z70.
- CASIO COMPUTER CO., LTD. ne peut en aucun cas être tenu pour responsable des dommages ou pertes subits par un tiers ou le propriétaire et résultant de l'emploi de Photo Loader et/ou Photohands.
- CASIO COMPUTER CO., LTD. ne peut être tenu pour responsable des dommages ou pertes pouvant résulter de la perte de données à la suite d'une panne, d'une réparation ou du remplacement de la batterie. Veillez à toujours enregistrer des données importantes sur un autre support pour vous protéger contre une perte éventuelle.
- Notez que les exemples d'écrans et les illustrations du produit dans ce mode d'emploi peuvent être légèrement différents des écrans et de l'aspect réel de l'appareil photo.

- *Le logo SD est une marque déposée.*
- *Windows, Internet Explorer, Windows Media et DirectX sont des marques déposées de Microsoft Corporation.*
- *Macintosh et QuickTime sont des marques commerciales de Apple Computer, Inc.*
- *MultiMediaCard est une marque de fabrique de Infineon Technologies AG, Allemagne, accordée en licence à MultiMediaCard Association (MMCA).*
- *Adobe et Reader sont des marques déposées ou des marques de fabrique de Adobe Systems Incorporated, enregistrées aux Etats-Unis et/ou dans d'autres pays.*
- *Tous les autres noms de sociétés, de produits et de services mentionnés dans ce manuel peuvent être des marques de fabrique ou de service d'autres détenteurs.*
- *Photo Loader et Photohands sont la propriété de CASIO COMPUTER CO., LTD. Tous les droits de propriété intellectuelle et autres droits liés à ces applications reviennent, sauf mention contraire, à CASIO COMPUTER CO., LTD.*

■ Ecran LCD

L'écran LCD est le produit de la toute dernière des technologies LCD et le taux d'efficacité des pixels est de 99,99%. Moins de 0,01% des pixels peuvent être inefficaces (c'est-à-dire ne pas s'allumer ou rester allumés).

■ Protection des droits d'auteur

La copie non autorisée de fichiers de photos, séquences vidéo et de fichiers audio pour un usage non personnel est contraire aux lois sur le copyright et aux contrats internationaux.

La distribution, gratuite ou non, de tels fichiers à un tiers par Internet sans l'autorisation du détenteur des droits d'auteur est contraire aux lois sur le copyright et aux contrats internationaux.

Caractéristiques

- **7,2 millions de pixels réels**
Avec un total de 7,41 millions de pixels, le CCD produit des images de résolution exceptionnelle et détaillée.
- **Ecran LCD couleur TFT 2,5 pouces**
- **Mémoire de l'appareil photo de 8,3 Mo**
Des photos (séquences) peuvent être prises sans carte mémoire.
- **Mise sous tension en mode REC ou PLAY (page 41)**
Appuyez sur [📷] (REC) ou [▶] (PLAY) pour allumer l'appareil photo dans le mode souhaité.
- **Mode easy (page 55)**
Ce mode rend superflus les réglages fastidieux.
- **Zoom 12X (page 59)**
Zoom optique 3X, zoom numérique 4X
- **Assistance flash (page 66)**
Cette fonction améliore l'éclairage des photos lorsque l'intensité du flash est insuffisante.
- **Triple retardateur (page 68)**
Le retardateur peut se déclencher jusqu'à trois fois automatiquement.

- **Macro automatique (pages 76, 78)**

Cette fonction active automatiquement le mode macro lorsque la distance entre l'appareil photo et le sujet est inférieure à la plage de l'autofocus.

- **Obturation rapide (page 76)**

Si vous appuyez à fond sur le déclencheur, sans pause, la photo est immédiatement prise sans autofocus. Ceci permet de prendre rapidement des photos sans attendre que l'autofocus soit effectué.

- **Sélection de la zone d'autofocus (page 77)**

Lorsque vous sélectionnez "Multi" comme zone d'autofocus, l'appareil photo mesure simultanément la lumière en neuf points et sélectionne le meilleur.

- **Trois modes d'obturation en continu (page 87)**

En plus de l'obturation en continu à vitesse normale, vous pouvez aussi sélectionner l'obturation en continu à grande vitesse ou l'obturation en continu avec flash.

- **Modèles BEST SHOT (page 89)**

Sélectionnez simplement une des scènes modèles et laissez l'appareil photo faire les réglages pour le modèle sélectionné. Vous ne pouvez pas obtenir plus facilement et rapidement de belles photos. Parmi les nouveaux modèles BEST SHOT, vous trouverez des configurations pour les prises de vue à haute sensibilité et avec antibougé. Le bouton [BS] (BEST SHOT) permet d'accéder directement aux modèles de scènes BEST SHOT.

- **Business Shot (Prise de vue professionnelle) (page 97)**

Lorsque Business Shot est utilisé, les formes rectangulaires d'une carte de visite, d'un tableau blanc ou d'un objet similaire sont automatiquement corrigées, si la photo est prise de biais.

- **Amélioration de vieilles photos (page 99)**

Vous pouvez rehausser les couleurs pâles de vos vieilles photos grâce à la technologie des appareils photo numérique modernes.

- **Enregistrement de séquences vidéo avec son (page 102)**

Taille VGA, 30 ips, format Motion JPEG

- **Mode photo avec son (page 106)**

Utilisez ce mode pour prendre des photos avec du son.

- **Enregistrement de la voix (page 107)**

Pour enregistrer rapidement la voix.

- **Histogramme RVB en temps réel (page 109)**

Un histogramme permet de régler l'exposition tout en contrôlant le changement de la luminosité générale de l'image, ce qui facilite encore davantage la prise de vues sous de mauvaises conditions d'éclairage.

- **Correction de la distorsion trapézoïdale (page 130)**

Cette fonction permet de corriger rapidement la distorsion trapézoïdale qui se présente lorsque vous photographiez de biais un tableau ou une affiche.

- **Correction de la couleur (page 131)**
Cette fonction permet d'enregistrer les images de vieilles photos et d'en améliorer les couleurs.
- **MOTION PRINT (page 138)**
Cette fonction permet de capturer des images d'une séquence vidéo et de créer des images fixes qui pourront être imprimées.
- **Ecran de calendrier (page 140)**
Un calendrier d'un mois complet peut être affiché sur l'écran de l'appareil photo. Chaque jour du mois contient une vignette du premier fichier pris à cette date, ce qui permet de localiser rapidement un fichier.
- **Raccordement de l'appareil photo à un téléviseur dont l'écran peut être utilisé pour regarder les images pendant et après la prise de vue (page 148).**
- **Heure universelle (page 165)**
Réajustement simple de l'heure à l'endroit où l'appareil est utilisé. Vous avez le choix entre 162 villes, soit 32 fuseaux horaires.
- **Expansion de la mémoire avec les cartes mémoire SD et MMC (MultiMediaCards) (page 171)**
- **Système DPOF (Digital Print Order Format) (page 179)**
Les photos peuvent être imprimées facilement dans l'ordre souhaité sur une imprimante conforme au format DPOF. Le format DPOF peut aussi être utilisé pour spécifier les photos et le nombre de copies pour l'impression par un professionnel.
- **Prise en charge de PictBridge et USB DIRECT-PRINT (page 183)**
Une imprimante compatible avec les systèmes PictBridge ou USB DIRECT-PRINT peut être raccordée directement à l'appareil photo pour l'impression de photos sans ordinateur.
- **Compatible avec PRINT Image Matching III (page 188)**
Les photos contiennent des données PRINT Image Matching III (réglage de mode et autres informations concernant la configuration de l'appareil). Une imprimante supportant le format PRINT Image Matching III peut lire ces données et imprimer la photo en conséquence, comme souhaité.
- **Transfert d'images sur un ordinateur par simple connexion de l'appareil photo (pages 189, 196).**
- **Stockage de données DCF (page 201)**
Le protocole de stockage de données DCF (Design rule for Camera File system) assure la compatibilité entre l'appareil photo numérique et les imprimantes.

- **Logiciels Photo Loader et Photohands fournis (pages 208, 211, 217)**

La toute dernière version de Photo Loader, la plus populaire des applications utilisées pour le transfert de photos sur un ordinateur, est fournie avec l'appareil. Photohands, un logiciel de retouche facile à utiliser est également fourni.

Précautions d'emploi

■ Précautions d'ordre général

Veillez prendre les précautions suivantes lorsque vous utilisez le EX-Z70.

Toute mention du terme "appareil photo" dans ce manuel désigne l'appareil photo numérique CASIO EX-Z70.

- N'essayez jamais de prendre des photos ou d'utiliser l'afficheur en conduisant un véhicule ou en marchant. Ceci crée un risque d'accident grave.
- N'essayez jamais d'ouvrir le boîtier de l'appareil photo ni d'entreprendre des réparations. S'ils sont exposés, les composants internes sous haute tension créent un risque d'électrocution. Pour tous les travaux d'entretien et de réparation, adressez-vous à un service après-vente agréé CASIO.
- Rangez les petites pièces et les accessoires de l'appareil photo hors de portée des enfants en bas âge. En cas d'ingestion, contactez immédiatement un médecin.
- N'activez jamais le flash en direction d'une personne conduisant un véhicule. Le conducteur pourrait être gêné et créer un risque d'accident.
- N'activez jamais le flash trop près des yeux du sujet. La lumière intense du flash peut causer des lésions visuelles, surtout aux enfants en bas âge. Lorsque vous utilisez le flash, l'appareil photo doit être au moins à un mètre des yeux du sujet.

INTRODUCTION

- Gardez l'appareil photo à l'abri de l'eau et d'autres liquides et ne le mouillez jamais. L'humidité crée un risque d'incendie et d'électrocution. N'utilisez jamais l'appareil photo à l'extérieur sous la pluie ou la neige, au bord de la mer ou sur une plage, dans une salle de bain, etc.
- Si une matière étrangère ou de l'eau devait pénétrer dans l'appareil photo, éteignez-le immédiatement, retirez la batterie et/ou débranchez le cordon d'alimentation secteur de la prise secteur et contactez votre revendeur ou un service après-vente agréé CASIO. L'emploi de l'appareil photo dans ces conditions crée un risque d'incendie et d'électrocution.
- Si de la fumée ou une odeur étrange devait se dégager de l'appareil photo, éteignez-le immédiatement. Retirez ensuite la batterie en prenant soin de ne pas vous brûler et/ou débranchez le cordon d'alimentation secteur de la prise secteur et contactez votre revendeur ou un service après-vente agréé CASIO. L'emploi de l'appareil photo dans ces conditions crée un risque d'incendie et d'électrocution. Après vous être assuré qu'aucune fumée ne sortait pas de l'appareil photo, apportez celui-ci à un service après-vente agréé CASIO pour le faire réparer. N'essayez jamais de le réparer vous-même.
- Au moins une fois par an, débranchez le cordon d'alimentation secteur de la prise secteur et nettoyez le pourtour des broches de la fiche. La saleté accumulée autour des broches crée un risque d'incendie.
- Si le boîtier de l'appareil photo devait être fissuré à la suite d'une chute, etc. éteignez immédiatement l'appareil photo. Retirez ensuite la batterie et/ou débranchez le cordon d'alimentation secteur de la prise secteur et contactez votre revendeur ou le service après-vente agréé CASIO le plus proche.
- N'utilisez jamais l'appareil photo à l'intérieur d'un avion ou dans un lieu où c'est interdit. Ceci crée un risque d'accident.
- Les données stockées dans l'appareil photo peuvent être détruites à la suite d'un mauvais fonctionnement de l'appareil ou d'un dommage. Faites toujours des copies en transférant vos données sur un ordinateur.
- N'ouvrez jamais le couvercle de batterie pendant l'enregistrement d'une photo. Non seulement la photo affichée ne pourra pas être enregistrée mais d'autres photos enregistrées dans la mémoire de l'appareil photo risquent d'être détruites.

■ Vérifiez si votre appareil photo fonctionne normalement avant de l'utiliser!

Avant d'utiliser l'appareil photo pour des prises de vue importantes, faites quelques essais et vérifiez les photos obtenues pour voir si les réglages sont corrects et si l'appareil fonctionne normalement.

■ Précautions concernant les erreurs de données

- Cet appareil numérique contient des composants numériques d'une grande précision. Les données enregistrées dans la mémoire peuvent être détruites dans les situations suivantes.
 - Vous enlevez la batterie ou la carte mémoire pendant l'enregistrement de photos ou l'accès à la mémoire.
 - Vous enlevez la batterie, la carte mémoire après avoir éteint l'appareil photo alors que le témoin de fonctionnement clignote encore en vert.
 - Vous débranchez le câble USB, pendant la communication de données.
 - Faible charge de la batterie
 - Autre opération anormale

Un message d'erreur apparaît sur l'écran (page 232) dans ces situations. Le cas échéant, suivez les instructions qui apparaissent pour résoudre le problème.

■ Conditions de fonctionnement

- Cet appareil doit être utilisé entre 0°C et 40°C.
- Ne pas l'utiliser ou le laisser aux endroits suivants.
 - Exposés à la lumière directe du soleil
 - Exposés à une humidité ou poussière intense
 - Près de climatiseurs, appareils de chauffage ou autres endroits exposés à des températures extrêmes
 - A l'intérieur d'un véhicule fermé, garé en plein soleil
 - Exposés à des vibrations puissantes

■ Condensation

- Si vous apportez l'appareil photo dans une pièce chauffée par temps froid ou si vous l'exposez à de brusques changements de température, de la condensation peut se former sur les composants externes ou internes. Comme la condensation peut causer un dysfonctionnement, il faut éviter d'exposer l'appareil photo à la condensation.
- Pour éviter la condensation d'humidité, mettez l'appareil photo dans un sac en plastique avant de l'apporter à un endroit plus chaud ou froid que l'endroit actuel. Laissez-le dans le sac en plastique jusqu'à ce que l'air à l'intérieur du sac change et atteigne la température du nouvel endroit. Si de la condensation se forme malgré ces précautions, retirez la batterie de l'appareil photo et laissez le couvercle de batterie ouvert pendant quelques heures.

■ Alimentation

- Utilisez la batterie au lithium-ion rechargeable NP-20 à l'exclusion de toute autre pour alimenter l'appareil.
- L'horloge n'est pas alimentée par une pile spéciale. Les réglages par défaut de la date et de l'heure de l'appareil photo sont rétablis si l'alimentation n'est pas fournie durant 30 heures par la batterie. N'oubliez pas de régler l'horloge après une interruption de courant (page 163).
- Ne retirez jamais la batterie de l'appareil photo lorsqu'il est allumé. Ceci pourrait l'endommager. Si, par mégarde, vous la retirez, réinsérez-la immédiatement dans l'appareil photo et appuyez sur le bouton d'alimentation pour remettre l'appareil photo sous tension.

■ Objectif

- N'appuyez jamais fort sur l'objectif lorsque vous le nettoyez. La surface du verre peut être rayée ou un problème apparaître.
- De la distorsion peut apparaître sur certains types d'images, par exemple des lignes courbes au lieu de lignes droites. Ceci est dû aux caractéristiques de l'appareil photo et ne signifie pas que l'appareil fonctionne mal.

■ Entretien de l'appareil photo

- Les traces de doigts, la poussière et autres saletés sur l'objectif empêchent d'obtenir une bonne image. Ne touchez jamais l'objectif avec les doigts. La surface de l'objectif peut être nettoyée avec une brosse-soufflet et un chiffon doux.
- Les traces de doigts, la poussière et autres saletés sur le flash peuvent empêcher l'appareil photo de fonctionner normalement. Évitez de toucher le flash. Lorsque le flash est sale, essuyez-le avec un chiffon doux et sec.
- Si l'extérieur de l'appareil photo est sale, essuyez-le avec un chiffon doux et sec.

■ Images sur l'écran de contrôle

- Les images qui apparaissent normalement sur l'écran de contrôle pendant la lecture sont plus petites que la normale et vous ne pouvez pas voir tous les détails de l'image réelle. L'appareil photo a une fonction zoom (page 126) qui permet d'agrandir l'image affichée. Cette fonction permet ainsi de vérifier le détail d'images importantes.

■ Divers

- L'appareil photo peut devenir légèrement chaud en cours d'utilisation. C'est normal.

GUIDE DE MISE EN MARCHÉ RAPIDE

Rechargez complètement la batterie !

1. Rechargez la batterie au lithium-ion (NP-20) fournie avec l'appareil photo (page 31).

- Il faut environ 90 minutes pour une recharge complète.

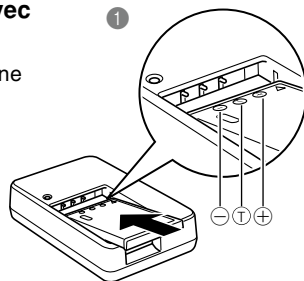

- 2 Le témoin [CHARGE] s'allume en rouge pendant la recharge.
Le témoin [CHARGE] s'éteint lorsque la recharge est terminée.

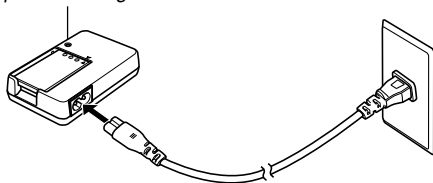

2. Insérez la batterie dans l'appareil photo (page 34).

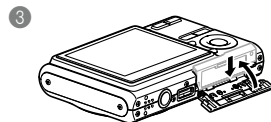
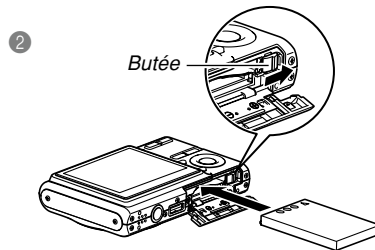
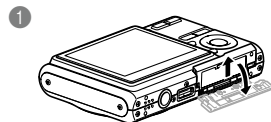

Sélection de la langue et réglage de l'horloge

- N'oubliez pas d'effectuer les réglages suivants avant de prendre des photos. Voir page 47 pour le détail.
- Si vous vous trompez de langue ou d'heure lorsque vous utilisez cette procédure, vous devrez utiliser le menu de l'appareil photo pour changer individuellement la langue (page 167) ou l'heure (page 163).

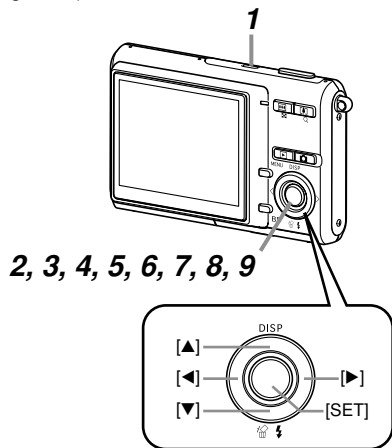

1. Appuyez sur le bouton d'alimentation pour allumer l'appareil photo.
2. Utilisez [▲], [▼], [◀] et [▶] pour sélectionner la langue souhaitée.
3. Appuyez sur [SET] pour valider le réglage effectué.
4. Utilisez [▲], [▼], [◀] et [▶] pour sélectionner la zone géographique souhaitée, puis appuyez sur [SET].
5. Utilisez [▲] et [▼] pour sélectionner la ville souhaitée, puis appuyez sur [SET].
6. Utilisez [▲] et [▼] pour sélectionner l'heure d'été ou l'heure d'hiver (réglage DST), puis appuyez sur [SET].
7. Utilisez [▲] et [▼] pour sélectionner le format de date souhaité, puis appuyez sur [SET].
8. Réglez la date et l'heure.
9. Appuyez sur [SET] pour valider les réglages et sortir de l'écran de réglage.

Prendre une photo

Voir page 50 pour le détail.

Icône d'enregistrement auto

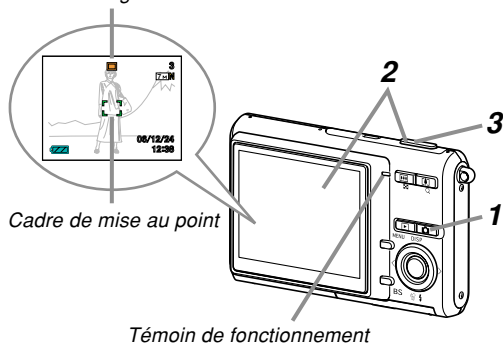

Cadre de mise au point

Témoin de fonctionnement

Avant d'utiliser une carte mémoire achetée du commerce, formatez-la comme indiqué pour le formatage de l'appareil photo. Pour le détail à ce sujet, voir page 174.

1. Appuyez sur [📷] (REC).

- Le mode REC (enregistrement) est sélectionné.

2. Dirigez l'appareil photo vers le sujet, cadrez le sujet sur l'écran et appuyez à demi sur le déclencheur.

- Lorsque la mise au point automatique est terminée, le cadre de mise au point devient vert et le témoin de fonctionnement s'allume en vert.

3. En prenant soin de ne pas bouger, appuyez doucement et à fond sur le déclencheur.

Revoir une photo

Voir page 124 pour le détail.

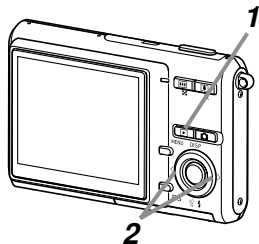

1. Appuyez sur [▶] (PLAY).
 - Le mode PLAY (lecture) est sélectionné.
2. Utilisez [◀] ou [▶] pour faire défiler les photos.

Supprimer une photo

Voir page 152 pour le détail.

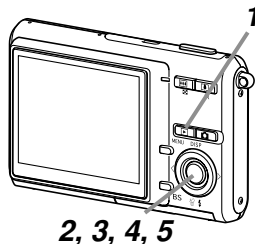

1. Appuyez sur [▶] (PLAY).
2. Appuyez sur [▼] (🗑️ ↕).
3. Utilisez [◀] et [▶] pour afficher la photo que vous voulez supprimer.
4. Utilisez [▲] et [▼] pour sélectionner “Supprimer”.
 - Pour abandonner sans supprimer d’image, sélectionnez “Annuler”.
5. Appuyez sur [SET] pour supprimer la photo.

PRÉPARATIFS

Vous trouverez dans ce chapitre des informations sur ce qu'il faut savoir et faire avant d'utiliser l'appareil photo.

A propos de ce manuel

Vous trouverez ici des informations sur les conventions utilisées dans ce manuel.

■ Terminologie

Le tableau suivant contient une description des termes utilisés dans ce manuel.

Terme utilisé:	Signification:
"appareil photo"	L'appareil photo numérique CASIO EX-Z70.
"mémoire de fichiers"	L'emplacement où les fichiers sont sauvegardés pendant l'enregistrement de photos (page 51).
"batterie"	La batterie au lithium-ion rechargeable NP-20.
"bruit numérique"	Petites tâches ou "neige" sur la photo prise ou sur l'écran qui donne un aspect granuleux à la photo.

■ Emploi des boutons

Les boutons employés dans les procédures sont indiqués par leur propre nom entre crochets ([]).

■ Affichage sur écran

Le texte affiché sur l'écran apparaît toujours entre guillemets (" ") dans ce manuel.

■ Informations complémentaires

- **▶▶ IMPORTANT ! ◀◀** indique des informations très importantes qu'il faut connaître pour pouvoir utiliser correctement l'appareil photo.
- **▶▶ REMARQUE ◀◀** indique des informations utiles sur le fonctionnement de l'appareil photo.

■ Mémoire de fichiers

Le terme “Mémoire de fichiers” dans ce manuel est un terme général qui désigne l'emplacement actuel des photos enregistrées. Ce peut être un des trois emplacements suivants :

- La mémoire de l'appareil photo
- Une carte mémoire SD, insérée dans l'appareil photo
- Une carte MultiMediaCard, insérée dans l'appareil photo

Pour le détail sur la façon dont les photos sont sauvegardées, voir page 201.

Guide général

Les illustrations suivantes montrent le nom de chaque élément, bouton et commutateur de l'appareil photo.

Appareil photo

■ Avant

- 1 Déclencheur
- 2 Bouton d'alimentation
- 3 Témoin de retardateur
- 4 Microphone
- 5 Objectif
- 6 Flash

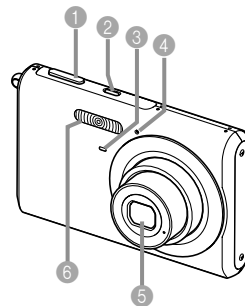

■ Arrière

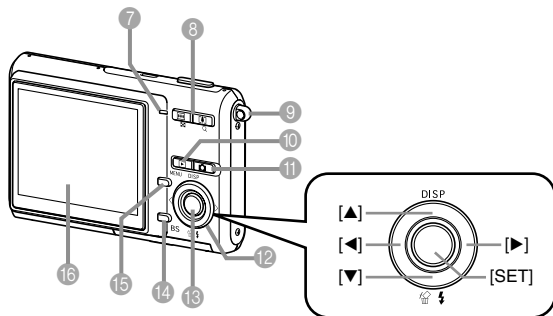

- 7 Témoin de fonctionnement
- 8 Bouton de zoom
- 9 Œillet de lanière
- 10 Bouton [▶] (Mode PLAY)
- 11 Bouton [📷] (Mode REC)
- 12 [▲][▼][◀][▶]
- 13 Bouton de validation [SET]
- 14 Bouton de modèles de scènes ([BS] (BEST SHOT))
- 15 Bouton [MENU]
- 16 Ecran

■ Dessous

- 17 Logement de carte mémoire
- 18 Butée
- 19 Couvercle de batterie
- 20 Logement de batterie
- 21 Connecteur USB/AV
- 22 Douille pour pied photographique
* Utilisez cette douille pour visser un pied photographique.
- 23 Haut-parleur

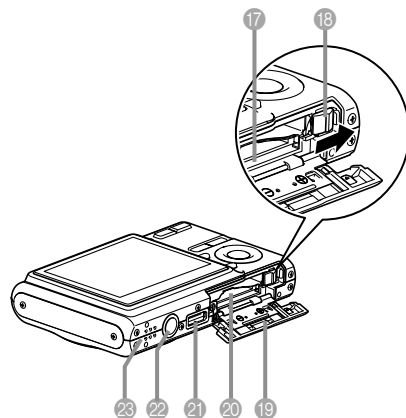

Chargeur de batterie au lithium-ion

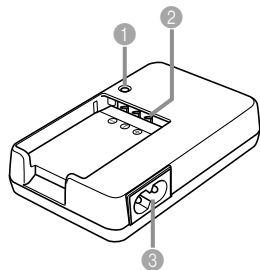

- 1 Témoin [CHARGE]
- 2 Contacts
- 3 Prise CA

Contenu de l'écran

Divers indicateurs et icônes apparaissent sur l'écran pour indiquer l'état de l'appareil photo.

- Veuillez noter que les exemples d'écrans dans ce chapitre servent à titre de référence seulement. Ils ne correspondent pas exactement aux écrans qui apparaissent sur l'appareil photo.

Mode REC

■ Indicateurs s'affichant à l'écran

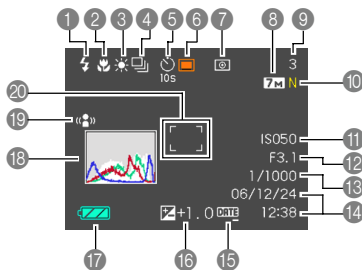

1 Indicateur de mode de flash (page 63)

- Flash auto
- Flash désactivé
- Flash activé
- Flash doux
- Réduction des yeux rouges

- apparaît momentanément puis disparaît, lorsque vous sélectionnez le flash auto comme mode de flash.
- Si le flash est nécessaire et que le flash automatique est sélectionné, l'indicateur de flash activé apparaît au moment où vous appuyez à demi sur le déclencheur.

2 Indicateur de mode de mise au point (page 74)

- Autofocus
- Macro
- Panfoc

- Infini
- Mise au point manuelle

- Lorsque vous sélectionnez Autofocus avec les touches personnalisées (page 112), apparaît brièvement puis disparaît de l'écran.

3 Indicateur de balance des blancs (page 84)

- Automatique
- Lumière du jour
- Temps couvert
- Ombre
- Jour Blanc
- Fluorescent
- Lumière du jour
- Fluorescent
- Tungstène

- Manuelle

- Lorsque vous sélectionnez Auto avec les touches personnalisées (page 112), apparaît brièvement puis disparaît de l'écran.

4 Mode d'obturation en continu (page 87)





- Aucun Une seule photo
- Obturation en continu à vitesse normale
- Obturation en continu à grande vitesse
- Obturation en continu avec flash

5 Retardateur (page 68)

- Aucun 1 photo
- Retardateur 10 secondes
- Retardateur 2 secondes
- Triple retardateur



PRÉPARATIFS

6 Types d'enregistrement

-  Enregistrement auto
-  BEST SHOT
-  easy
-  Séquence vidéo
-  Enregistrement de la voix

7 Indicateurs de mode de mesure de la lumière (page 118)

Aucun Multipoints

-  Pondérée centre
-  Ponctuelle

- 8 • Photos: Taille de l'image (page 71)
- 9 • Photos: Capacité de la mémoire (pages 53, 247)
- Séquences vidéo: Temps d'enregistrement restant (page 104)
- 10 • Photos: Qualité de l'image (page 72)
 - F : Fin
 - N : Normal
 - E : Economique
- Séquences vidéo: Qualité de l'image (page 103)
 - HQ : Haute qualité
 - NORMAL : Normal
 - LP : Longue durée

11 Sensibilité ISO (page 117)

- 12 Indice d'ouverture (page 53)
- 13 Vitesse d'obturation (page 53)

14 Date et heure (page 166)

- 15 Indicateur d'horodatage (page 122)

16 Indice EV (page 82)

- 17 Capacité de la batterie (page 36)

18 Histogramme (page 109)

- 19 Indicateur antibougé (page 94)

20 Cadre de mise au point (page 52)

- Mise au point effectuée: Vert
- Mise au point impossible: Rouge

REMARQUE

- Lorsque l'ouverture, la vitesse d'obturation ou la sensibilité ISO sont hors de la plage valide, la valeur indiquée à l'écran devient orange.
- Le texte de l'aide d'icônes (page 114) apparaît sur l'écran lorsque vous changez le réglage des fonctions suivantes. Vous pouvez désactiver l'aide, si nécessaire.
Mode de flash, mode de mise au point, balance des blancs, retardateur, type d'enregistrement, modification EV

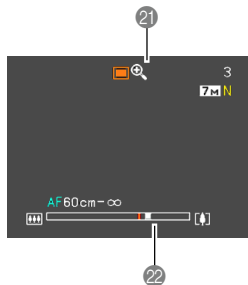

21 Indicateur de zoom numérique (page 61)



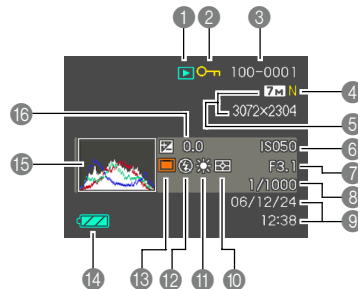

22 Indicateur de zoom (page 61)

- Le côté gauche indique le zoom optique.
- Le côté droit indique le zoom numérique.

Mode PLAY



1 Type de fichier en mode PLAY

-  Photo
-  Séquence vidéo
-  Photo avec son
-  Enregistrement de la voix

2 Indicateur de protection d'image (page 155)

3 Nom de dossier/
Nom de fichier
(page 154)

Exemple : Fichier intitulé
CIMG0023.JPG enregistré dans
un dossier intitulé 100CASIO

100-0023



Nom de dossier Nom de fichier

4 • Photos : Qualité de l'image
(page 72)

F : Fin
N : Normal
E : Economique

• Séquences vidéo : Durée de
l'enregistrement (page 104)

PRÉPARATIFS

- 5 • Photos : Taille de l'image (page 71)
- Séquences vidéo:
Qualité de l'image (page 103)
HQ : Haute qualité
NORMAL : Normal
LP : Longue durée
- 6 Sensibilité ISO (page 117)
- 7 Indice d'ouverture (page 53)
- 8 Vitesse d'obturation (page 53)
- 9 Date et heure (page 166)
- 10 Indicateurs de mode de mesure de la lumière (page 118)
-  Multipoints
 -  Pondérée centre
 -  Ponctuelle

- 11 Indicateur de balance des blancs (page 84)
-  Automatique
 -  Lumière du jour
 -  Temps couvert
 -  Ombre
 -  Jour Blanc
 -  Fluorescent
 -  Lumière du jour
Fluorescent
 -  Tungstène
 -  Manuelle
- 12 Indicateur de mode de flash (page 63)
-  Flash activé
 -  Flash désactivé
 -  Flash doux
 -  Réduction des yeux rouges
- 13 Types d'enregistrement
-  Enregistrement auto, easy
 -  BEST SHOT
- 14 Capacité de la batterie (page 36)
- 15 Histogramme (page 109)
- 16 Indice EV (page 82)

►► IMPORTANT ! ◀◀

- Certaines informations n'apparaîtront pas correctement si vous affichez une photo enregistrée avec un autre appareil photo.

Changement du contenu de l'écran

A chaque pression de [▲] (DISP), le contenu de l'écran change comme suit.

■ Mode REC

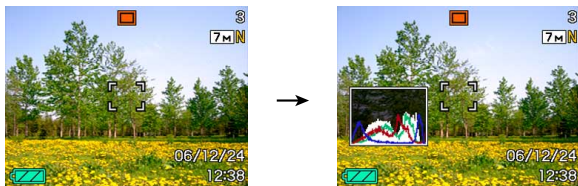

Indicateurs affichés

Histogramme affiché



Indicateurs non affichés

■ Mode PLAY



Indicateurs affichés

Histogramme/
Détails affichés



Indicateurs non affichés

►► IMPORTANT ! ◀◀

- [▲] (DISP) ne permet pas de changer le contenu de l'écran pendant l'attente ou l'enregistrement d'une photo avec son.
- Vous pouvez utiliser [▲] (DISP) pour éteindre l'écran seulement pendant l'enregistrement de la voix en mode REC. Vous ne pouvez pas éteindre l'écran avec les autres fonctions d'enregistrement.
- Dans le mode Enregistrement de la voix du mode REC, [▲] (DISP) permet d'allumer ("indicateurs affichés") ou d'éteindre l'écran. Pendant l'affichage d'un fichier avec enregistrement de la voix en mode PLAY, [▲] (DISP) permet de commuter entre "Indicateurs affichés" et "Indicateurs non affichés".
- L'écran devient noir durant deux secondes environ lorsque vous appuyez sur [SET] pour écouter un fichier d'enregistrement vocal alors que "indicateurs non affichés" est sélectionné (seule l'icône d'enregistrement vocal est affichée). L'icône du fichier d'enregistrement vocal ("indicateurs non affichés") réapparaît lorsque la lecture est terminée.

Fixation de la lanière

Fixez la lanière à l'œillet comme indiqué sur l'illustration.

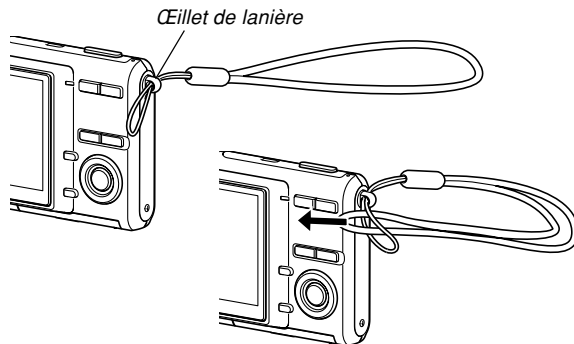

►► IMPORTANT ! ◀◀

- Mettez la lanière autour de votre poignet lorsque vous utilisez l'appareil photo pour qu'il ne risque pas de tomber.
- La lanière fournie ne doit être utilisée qu'avec l'appareil photo. Ne l'utilisez pas avec autre chose.
- Ne balancez pas l'appareil photo par la lanière.

Alimentation

L'appareil photo fonctionne avec une batterie rechargeable au lithium-ion (NP-20).

Attention si vous utilisez l'appareil photo immédiatement après l'achat car la batterie n'est pas pleine. Vous devrez la charger avant d'utiliser l'appareil photo.

Pour charger la batterie

- 1. Tout en alignant correctement les bornes positive et négative de la batterie, insérez la batterie au lithium-ion dans le chargeur de batterie.**

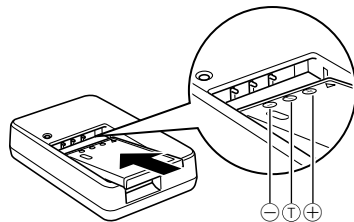

- En veillant à aligner correctement les bornes positive et négative de la batterie, insérez la batterie dans le chargeur de batterie. La batterie ne se recharge pas normalement si elle n'est pas insérée correctement dans le chargeur de batterie.

2. Branchez le chargeur de batterie sur une prise secteur.

- Le témoin [CHARGE] s'allume en rouge.
- La recharge dure environ 90 minutes.

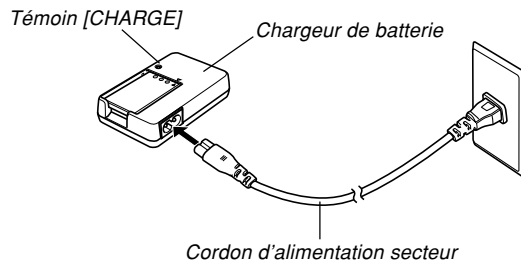

REMARQUE

- Le chargeur de batterie fourni fonctionne sur le courant secteur de 100 V à 240 V, 50/60 Hz. Le chargeur de batterie peut donc être utilisé dans différents pays dans le monde. Notez toutefois que la tension de tenue et la forme des prises secteur dans certaines zones géographiques peuvent être différentes. Avant d'utiliser le chargeur de batterie dans un autre pays, renseignez-vous auprès de votre agence de voyage au sujet de la tension secteur locale.

3. Le témoin [CHARGE] s'éteint lorsque la recharge est terminée.

4. Lorsque la recharge est terminée, débranchez le chargeur de batterie de la prise secteur et enlevez la batterie.

- Débranchez toujours le chargeur de batterie de la prise secteur et enlevez la batterie lorsque vous ne la rechargez pas.

»» IMPORTANT ! ««

- Si la batterie ou le chargeur de batterie est très chaud ou très froid au début de la recharge, ou s'il devient très chaud pendant la recharge, le chargeur de batterie se met en veille, ce qui est signalé par l'extinction du témoin [CHARGE]. La recharge se poursuit lorsque la température redevient normale, ce qui est signalé par l'éclairage rouge du témoin [CHARGE].
- La batterie risque de ne pas être pleinement rechargée si vous la rechargez immédiatement après l'avoir retirée de l'appareil photo et si elle est encore chaude. Laissez la batterie refroidir avant de la recharger.
- La batterie se décharge légèrement si vous la laissez dans l'appareil photo sans la charger. C'est pourquoi il est conseillé de toujours la recharger avant d'utiliser l'appareil photo.
- La recharge de la batterie de l'appareil photo peut produire des interférences sur la réception radio ou télévisée. Dans ce cas, branchez le chargeur sur une prise secteur à l'écart du téléviseur ou de la radio.
- La recharge peut être impossible si les contacts du chargeur et/ou les bornes de la batterie sont très sales. Nettoyez de temps en temps les contacts et les bornes avec un chiffon sec.

Insérer la batterie

1. Faites glisser le couvercle sous l'appareil photo dans le sens de la flèche, puis ouvrez-le.

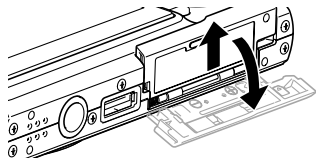

2. Orientez la face marquée du logo EXILIM vers le haut (côté de l'écran) et, tout en poussant la butée dans le sens indiqué par la flèche, insérez la batterie dans l'appareil photo.

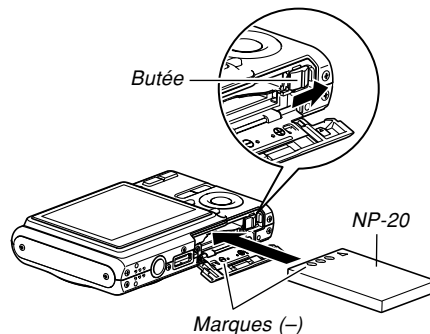

- Appuyez sur l'arrière de batterie et assurez-vous que la butée retient bien la batterie.

- 3. Fermez le couvercle de batterie et faites-le glisser dans le sens indiqué par la flèche.**

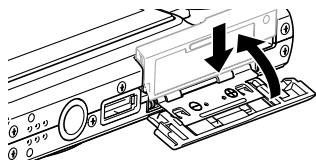

►► IMPORTANT ! ◀◀



- Cet appareil ne fonctionne qu'avec la batterie rechargeable au lithium-ion NP-20. Cette batterie est spéciale. Aucun autre type de batterie ne doit être utilisé.





■ Si l'appareil photo ne fonctionne pas normalement

La batterie n'est peut-être pas insérée correctement. Effectuez les opérations suivantes.

- 1. Enlevez la batterie de l'appareil photo et vérifiez si les contacts ne sont pas sales. S'ils sont sales, essuyez-les avec un chiffon sec.**
- 2. Assurez-vous que le cordon d'alimentation secteur est bien raccordé à la prise secteur et au chargeur de batterie.**
 - Si les mêmes symptômes apparaissent contactez un service après-vente agréé CASIO.

Indicateur de batterie faible

L'indicateur de capacité de la batterie sur l'écran change de la façon suivante au fur et à mesure que la batterie s'use. L'indicateur  signifie que la charge de la batterie est faible. Vous ne pouvez plus enregistrer de photos lorsque l'indicateur de batterie est . Lorsque ces indicateurs apparaissent, chargez immédiatement la batterie.

Niveau de la batterie	Pleine ←————→ Vide
Indicateur	 →  →  → 

»» IMPORTANT ! ««

- Voir page 250 pour le détail sur l'autonomie de la batterie.
- À cause des différences de consommation dans chaque mode, l'indicateur de batterie peut montrer un niveau inférieur en mode PLAY à celui qui est indiqué en mode REC. C'est normal et ne provient pas d'une défectuosité.

■ Préservation de l'énergie de la batterie

- Si vous n'avez pas besoin du flash pendant la prise de vue, sélectionnez  (flash désactivé) comme mode de flash. Voir page 63 pour le détail.
- Activez les fonctions d'extinction automatique et de veille (page 42) pour ne pas gaspiller l'énergie de la batterie lorsque vous oubliez d'éteindre l'appareil photo.

Remplacer la batterie

1. Ouvrez le couvercle de batterie.
2. Tirez la butée dans le sens de la flèche.
 - La batterie ressort de son logement.

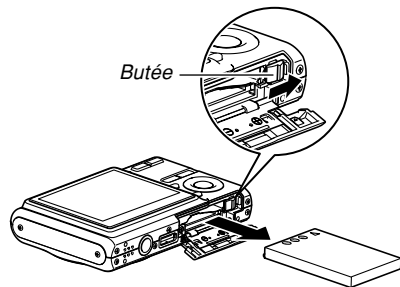

3. Relâchez la butée et sortez la batterie de l'appareil photo.
 - Attention de ne pas laisser tomber la batterie.
4. Insérez une batterie neuve dans l'appareil photo (page 34).

Précautions concernant l'alimentation

Veillez noter les points suivants lorsque vous manipulez et utilisez la batterie et le chargeur.

■ Manipulation de la batterie

● CONSIGNES DE SÉCURITÉ

Lisez attentivement les consignes de sécurité la première fois que vous utilisez la batterie.

»» REMARQUE ««

- Le terme "batterie" utilisé dans ce manuel désigne la batterie rechargeable au lithium-ion CASIO NP-20.
- Utilisez seulement le chargeur de batterie (BC-11L) livré avec l'appareil photo ou la station USB (CA-32) disponible en option pour charger la batterie au lithium-ion spéciale NP-20. Ne jamais utiliser d'autres types de chargeurs.

- La non observation des consignes suivantes pendant l'emploi de la batterie peut causer une surchauffe et entraîner un incendie ou une explosion.
 - Ne jamais essayer d'utiliser la batterie pour alimenter un autre appareil que cet appareil photo.
 - Ne jamais utiliser ou laisser la batterie près d'une flamme.
 - Ne jamais mettre la batterie dans un four à micro-ondes, la jeter au feu ou l'exposer à une chaleur intense.
 - S'assurer que la batterie est orientée correctement dans l'appareil photo ou dans le chargeur.
 - Ne jamais emporter ou ranger la batterie avec des objets conducteurs d'électricité (colliers, mine de plomb, etc.).
 - Ne jamais ouvrir la batterie, la modifier ni l'exposer à un choc violent.
 - Ne pas plonger la batterie dans de l'eau douce ou de l'eau de mer.
 - Ne pas utiliser ou laisser la batterie en plein soleil, dans une voiture garée au soleil ou à tout autre endroit exposé à de hautes températures.

- Si vous deviez noter un des phénomènes suivants pendant que vous utilisez, chargez ou rangez une batterie, retirez-la immédiatement de l'appareil photo ou du chargeur et rangez-la à l'écart de toute flamme.
 - Fuite de liquide
 - Emission d'une odeur étrange
 - Emission de chaleur
 - Décoloration de la batterie
 - Déformation de la batterie
 - Autre anomalie de la batterie
- Si la batterie ne parvient pas à se recharger complètement dans le temps normal, arrêtez la recharge. La poursuite de la recharge peut causer une surchauffe, un incendie et une explosion.
- Le liquide de la batterie est dangereux pour les yeux. Si le fluide de la batterie devait rentrer dans vos yeux, rincez-les immédiatement à l'eau courante et consultez un médecin.
- Si la batterie doit être utilisée par un enfant, assurez-vous que l'adulte responsable lui indique les précautions à prendre et les instructions contenues dans le mode d'emploi, et s'assure que l'enfant emploie correctement la batterie.
- Si le liquide de la batterie devait se répandre sur des vêtements ou votre peau, rincez-les immédiatement à l'eau courante. Le contact prolongé du liquide de batterie peut causer des irritations de la peau.

● PRÉCAUTIONS PENDANT L'EMPLOI

- Cette batterie au lithium-ion ne doit être utilisée qu'avec un appareil photo numérique CASIO. Pour le détail sur les modèles d'appareils photo compatibles avec cette batterie, reportez-vous au mode d'emploi de votre appareil photo.
- L'emploi de la batterie dans un lieu froid réduit l'autonomie prévue pour une recharge complète. Rechargez la batterie à une température de 10°C à 35°C. Hors de cette plage de températures, la recharge ne s'effectue pas normalement ou pas du tout.
- La durée de service de la batterie dépend des conditions d'utilisation, mais en principe il devrait être possible de la recharger 500 fois avant qu'il soit nécessaire de la remplacer.
- Une courte autonomie malgré une recharge complète signale que la batterie a atteint sa durée de vie. Le cas échéant, procurez-vous une batterie neuve.
- Ne jamais essuyer la batterie avec des chiffons imprégnés de diluant, benzène, alcool ou tout autre agent volatil ou chimique. La batterie risque de se déformer et de ne plus fonctionner correctement.

● PRÉCAUTIONS CONCERNANT LE RANGEMENT DE LA BATTERIE

- N'oubliez pas de sortir la batterie de l'appareil photo si vous prévoyez de ne pas utiliser l'appareil photo pendant un certain temps. Laissez dans l'appareil photo, la batterie se décharge lentement même si l'appareil photo est éteint, et elle peut se vider complètement, ou bien devra être rechargée plus longtemps la prochaine fois.
- Rangez la batterie à un endroit frais et sec (20°C ou maximum).

● EMPLOI DE LA BATTERIE

- Lorsque vous emportez une batterie, laissez-la dans l'appareil photo ou dans son étui.

■ Précautions concernant le chargeur de batterie

- Ne jamais brancher le chargeur de batterie sur une prise secteur dont la tension de fonctionnement est différente de celle qui est indiquée sur le chargeur de batterie. Ceci crée un risque d'incendie, de mauvais fonctionnement et de choc électrique.
- Ne jamais brancher ni débrancher le chargeur de batterie avec des mains mouillées. Ceci crée un risque de choc électrique.
- Ne jamais brancher le chargeur de batterie sur une prise secteur ou un cordon-rallonge sur lesquels plusieurs appareils sont déjà branchés. Ceci crée un risque d'incendie, de mauvais fonctionnement et de choc électrique.
- Le chargeur de batterie chauffe légèrement pendant la recharge. C'est normal et ne signifie pas qu'il fonctionne mal.
- Débranchez le chargeur de batterie de la prise secteur lorsque vous ne l'utilisez pas.
- Le chargeur de batterie doit être posé sur une surface plane pendant la recharge.

Mise sous et hors tension de l'appareil photo

■ Pour mettre sous tension l'appareil photo

Appuyez sur le bouton d'alimentation, [📷] (REC) ou [▶] (PLAY). Le témoin de fonctionnement s'éclaire en vert brièvement, puis l'appareil photo s'allume. Le mode dans lequel se trouve l'appareil photo dépend du bouton sur lequel vous appuyez pour allumer l'appareil.

Pour accéder au mode:	Appuyez sur ce bouton pour allumer l'appareil photo:
REC	Bouton d'alimentation ou [📷] (REC)
PLAY	[▶] (PLAY)

Bouton d'alimentation

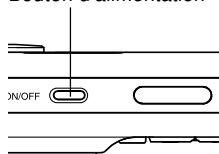

Témoin de fonctionnement

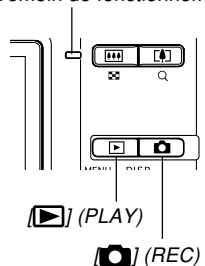

»» REMARQUE ««

- Il suffit d'appuyer sur [📷] (REC) pour allumer l'appareil directement en mode REC et sur [▶] (PLAY) pour l'allumer directement en mode PLAY.
- Il suffit d'appuyer sur [▶] (PLAY) dans le mode REC pour passer au mode PLAY. L'objectif se rétracte dans les 10 secondes qui suivent le changement de mode.

»» IMPORTANT ! ««

- Si l'appareil photo est mis hors tension par l'extinction automatique, appuyez sur le bouton d'alimentation, [📷] (REC) ou [▶] (PLAY) pour le remettre sous tension.
- Lorsque vous appuyez sur le bouton d'alimentation ou [📷] (REC) pour allumer l'appareil photo, l'objectif peut sortir. Faites attention qu'aucun objet n'empêche la sortie de l'objectif ni ne frappe l'objectif quand il sort.

■ Pour mettre l'appareil photo hors tension

Appuyez sur le bouton d'alimentation pour mettre l'appareil photo hors tension.

»» REMARQUE ««

- Vous pouvez régler l'appareil photo pour qu'il ne se mette pas sous tension lorsque vous appuyez sur [📷] (REC) ou [▶] (PLAY), ou pour qu'il se mette hors tension lorsque vous appuyez sur [📷] (REC) ou [▶] (PLAY). Pour le détail, voir "Configurations des fonctions de mise sous ou hors tension avec [📷] (REC) ou [▶] (PLAY)" à la page 169.

Réglages d'économie d'énergie

Vous pouvez effectuer les réglages suivants pour économiser l'énergie de la batterie.

- Veille** : Extinction automatique de l'écran si aucune opération n'est effectuée pendant un certain temps en mode REC.
Il suffit d'appuyer sur un bouton pour que l'écran se rallume.
- Arrêt auto** : Extinction automatique de l'appareil photo si aucune fonction n'est spécifiée pendant un certain temps.

1. Allumez l'appareil photo.
2. Appuyez sur [MENU].
3. Utilisez [◀] et [▶] pour sélectionner l'onglet "Réglage".
4. Utilisez [▲] et [▼] pour sélectionner la fonction qui doit être réglée, puis appuyez sur [▶].

- Voir “Utilisation des menus” (page 44) pour le détail sur l'utilisation des menus.

Pour spécifier la fonction :	Sélectionnez le réglage :
Veille	Veille
Arrêt auto	Arrêt auto

5. Utilisez [▲] et [▼] pour changer le réglage actuel, puis appuyez sur [SET].

- Vous avez le choix entre les réglages de veille suivants : “30 sec”, “1 min”, “2 min” et “Off”.
- Vous avez le choix entre les réglages d'arrêt automatique suivants : “2 min” et “5 min”.
- En mode PLAY, l'appareil ne peut pas être mis en veille.
- Il suffit d'appuyer sur un bouton pour allumer l'écran lorsque l'appareil photo est en veille.

- Les fonctions d'extinction automatique et de veille se désactivent automatiquement dans les cas suivants.
 - L'appareil photo est raccordé à un ordinateur ou à un autre appareil
 - Pendant la lecture d'un fichier audio
 - Pendant l'enregistrement d'une séquence vidéo
 - Pendant la lecture d'une séquence vidéo

Utilisation des menus

[MENU] sert à afficher les menus utilisés pour les différentes opérations. Le menu qui apparaît dépend du mode sélectionné, le mode REC ou le mode PLAY.

L'exemple suivant indique comment procéder en mode REC.

1. Appuyez sur le bouton d'alimentation ou sur [RECAM] (REC).

- Si vous voulez accéder au mode PLAY, appuyez sur [PLAY] (PLAY).

Bouton d'alimentation

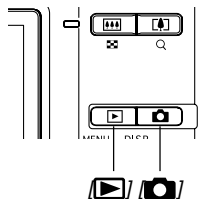
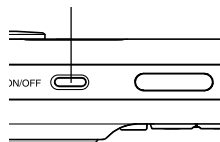

2. Appuyez sur [MENU].

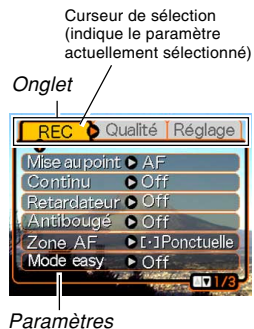
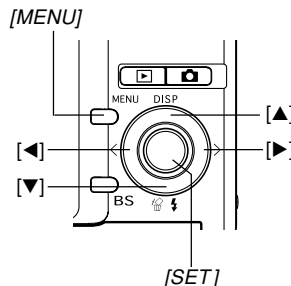

● Opérations sur l'écran de menu

Pour :	Il faut :
Changer d'onglet	Appuyer sur [◀] et [▶].
Passer de l'onglet aux paramètres	Appuyer sur [▼].
Passer des paramètres à un onglet	Appuyer sur [▲].
Changer de paramètre	Appuyer sur [▲] et [▼].
Afficher les options d'un paramètre	Appuyer sur [▶] ou sur [SET].
Sélectionner une option	Appuyer sur [▲] et [▼].
Valider un réglage et dégager le menu	Appuyer sur [SET].
Valider un réglage et revenir à la sélection d'onglet	Appuyer sur [◀].
Dégager le menu	Appuyer sur [MENU].

3. Utilisez [◀] ou [▶] pour sélectionner l'onglet souhaité, puis appuyez sur [SET] pour faire venir le curseur de sélection sur les paramètres.

4. Utilisez [▲] et [▼] pour sélectionner le paramètre que vous voulez régler, puis appuyez sur [▶].

- Au lieu d'appuyer sur [▶], vous pouvez aussi appuyer sur [SET].



Exemple: Sélection du paramètre "Mise au point".

5. Utilisez [▲] et [▼] pour changer le paramètre sélectionné.

6. Effectuez une des opérations suivantes pour appliquer le réglage effectué.

Pour :	Il faut :
Appliquer le réglage et sortir de l'écran de menu.	Appuyer sur [SET].
Appliquer le réglage et revenir à la sélection de fonction, à l'étape 4*.	Appuyer sur [◀].
Appliquer le réglage et revenir à la sélection d'onglet à l'étape 3.	1. Appuyer sur [◀]. 2. Utiliser [▲] pour revenir à la sélection d'onglet.

* Dans le cas du mode easy (page 55), une pression sur [◀] valide le réglage et ferme l'écran de réglage, sans afficher l'écran de sélection des paramètres de l'étape 4.

»» IMPORTANT ! ««

- Voir "Présentation des menus" à la page 220 pour le détail sur les éléments des menus.
- Lorsque de la sélection du mode easy (page 55) le contenu de l'affichage change et seuls quatre éléments apparaissent en gros caractères dans le menu. Le mode easy affiche aussi une aide simple.

Sélection de la langue d'affichage et réglage de l'horloge

Vous devez effectuer les réglages suivants avant de photographier ou de filmer.

- Langue d'affichage
- Ville de résidence
- Style de date
- Date et heure

La date et l'heure sont utilisées par l'appareil photo lors de l'enregistrement des données d'images, etc. dans les fichiers. Il est donc important de les régler.

»» IMPORTANT ! ««

- Si vous ne réglez pas l'horloge, les informations horaires enregistrées ne seront pas correctes. Ces réglages sont indispensables.

- Une pile de sauvegarde insérée dans l'appareil photo retient la date et l'heure durant 30 heures environ si aucune alimentation n'est fournie à l'appareil photo. La date et l'heure seront effacées si cette pile se vide. L'alimentation n'est pas fournie à l'appareil photo dans les situations suivantes.
 - La batterie rechargeable est vide ou retirée de l'appareil photo.
- L'écran de réglage de la date et de l'heure apparaît à la mise sous tension de l'appareil photo si la date et l'heure ont été effacées. Si le cas se présente, réglez de nouveau la date et l'heure.
- Si vous vous trompez de langue ou d'heure lorsque vous utilisez cette procédure, vous devrez utiliser le menu de l'appareil photo pour changer individuellement la langue (page 167) ou l'heure (page 163).
- Le réglage de la date et de l'heure est utilisé pour l'impression de l'heure et pour l'impression DPOF de la date (pages 122, 179).

Sélectionner la langue et régler l'horloge

1. Appuyez sur le bouton d'alimentation, sur **[RECAM]** (REC) ou sur **[REPRO]** (PLAY) pour allumer l'appareil photo.
2. Utilisez **[▲]**, **[▼]**, **[◀]** et **[▶]** pour sélectionner la langue souhaitée, puis appuyez sur **[SET]**.



日本語	: Japonais
English	: Anglais
Français	: Français
Deutsch	: Allemand
Español	: Espagnol
Italiano	: Italien
Português	: Portugais
中國語	: Chinois (complexe)
中国語	: Chinois (simplifié)
한국어	: Coréen

PRÉPARATIFS

3. Utilisez [▲], [▼], [◀] et [▶] pour sélectionner la zone géographique où vous vivez, puis appuyez sur [SET].



4. Utilisez [▲] et [▼] pour sélectionner le nom de la ville où vous vivez, puis appuyez sur [SET].



5. Utilisez [▲] et [▼] pour sélectionner l'heure d'été (DST) ou l'heure d'hiver, puis appuyez sur [SET].

Pour :	Sélectionnez le réglage :
Utiliser l'heure d'été	On
Utiliser l'heure d'hiver	Off

6. Utilisez [▲] et [▼] pour sélectionner le format de date souhaité, puis appuyez sur [SET].



Exemple : 24 décembre 2006

Pour afficher la date sous la forme :	Sélectionnez le format :
06/12/24	AA/MM/JJ
24/12/06	JJ/MM/AA
12/24/06	MM/JJ/AA

7. Réglez la date et l'heure actuelles.

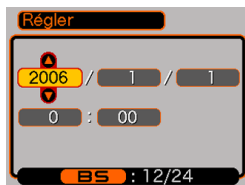

Pour :	Il faut :
Changer le réglage à la position du curseur	Appuyer sur [▲] et [▼].
Déplacer le curseur d'un réglage à l'autre	Appuyer sur [◀] et [▶].
Permuter entre le cycle de 12 heures et celui de 24 heures.	Appuyer sur [BS].

8. Appuyez sur [SET] pour valider les réglages et sortir de l'écran de réglage.

ENREGISTREMENT DE BASE

Vous trouverez ici des informations de base pour l'enregistrement d'images.

Enregistrement d'images

Orientation de l'appareil photo

Tenez l'appareil photo des deux mains et ne bougez pas pendant la prise de vue. Vous risquez de bouger si vous tenez l'appareil photo d'une seule main, et la photo sera floue.

- Orientation horizontale

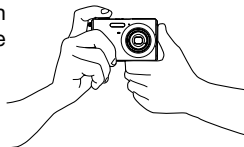

Tenez l'appareil photo des deux mains, en serrant bien les bras contre le corps.

- Orientation verticale

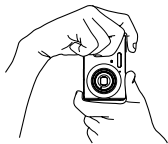

Lorsque vous prenez des photos verticales, le flash doit être au-dessus de l'objectif. Tenez bien l'appareil photo avec les deux mains.

►► IMPORTANT ! ◀◀

- Attention à vos doigts et à la lanière. Ils peuvent cacher le flash, microphone, le témoin de retardateur ou l'objectif.

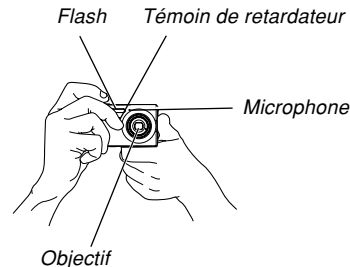

ENREGISTREMENT DE BASE

- Il y a un haut-parleur au bas de l'appareil photo. Le son de fonctionnement et d'autres sons seront à peine audibles si vous recouvrez le haut-parleur de la main lorsque vous tenez l'appareil photo.

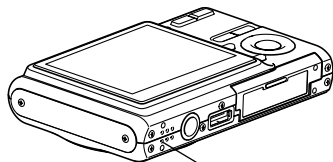

Haut-parleur

»» REMARQUE ««

- La photo sera floue si vous bougez l'appareil photo au moment où vous appuyez sur le déclencheur ou pendant l'autofocus (au moment où vous appuyez à demi sur le déclencheur). Appuyez avec précaution sur le déclencheur, en prenant soin de ne pas bouger. Ceci est particulièrement important lorsque l'éclairage est faible et la vitesse d'obturation lente.

Enregistrement d'une photo

La vitesse d'obturation s'ajuste automatiquement sur cet appareil selon la luminosité du sujet. Les photos enregistrées sont sauvegardées dans la mémoire de l'appareil photo ou sur une carte mémoire, si l'appareil en contient une.

- Lorsqu'une carte mémoire SD ou MultiMediaCard (MMC) se trouve dans l'appareil photo, les photos sont sauvegardées sur cette carte (page 171).

Après avoir acheté une carte mémoire, insérez-la dans l'appareil photo et formatez-la avant de l'utiliser (page 174).

1. Appuyez sur le bouton d'alimentation ou sur [RE] (REC) pour allumer l'appareil photo.

Bouton d'alimentation

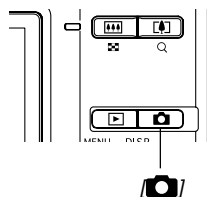
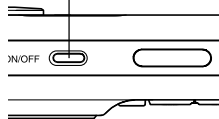

- Une image ou l'icône d'enregistrement automatique (☐) apparaît sur l'écran et l'appareil photo se met dans le mode d'enregistrement sélectionné. Si l'icône d'enregistrement automatique (☐) n'apparaît pas, procédez comme indiqué à la page 89 pour sélectionner la scène "Auto". L'icône d'enregistrement automatique apparaîtra.
- Si l'appareil photo est en mode PLAY lorsque vous l'allumez, le message "Aucun fichier" apparaît si aucune photo n'est encore enregistrée dans la mémoire. En outre, l'icône (☐) apparaît dans la partie supérieure de l'écran. Dans ce cas, appuyez sur [RE] (REC) pour accéder au mode d'enregistrement actuellement sélectionné.

2. Cadrez la photo de sorte que le sujet principal soit au centre du cadre de mise au point.

- La plage de mise au point de l'appareil photo dépend du mode de mise au point utilisé (page 74).

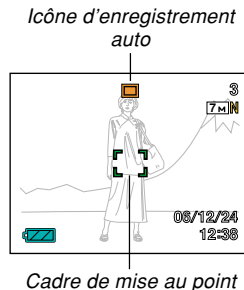

3. Appuyez à demi sur le déclencheur pour faire la mise au point.

- Lorsque vous appuyez à demi sur le déclencheur, l'autofocus fait automatiquement la mise au point, et la vitesse d'obturation, l'ouverture et la sensibilité ISO sont indiquées.
- Vous pouvez savoir si la mise au point est bonne en observant le cadre de mise au point et le témoin de fonctionnement.

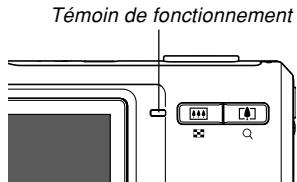
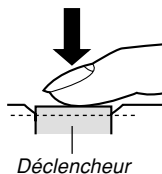

● Description du témoin de fonctionnement et du cadre de mise au point

Lorsque :	Cela signifie que :
Le cadre de mise au point est vert Le témoin de fonctionnement est vert	L'image est nette.
Le cadre de mise au point est rouge Le témoin de fonctionnement vert clignote	L'image n'est pas nette.

- Différents indicateurs et différentes icônes apparaissent sur l'écran pour signaler l'état de l'appareil photo.

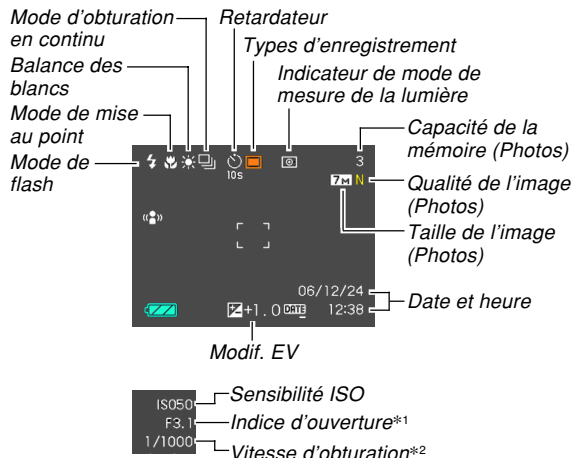

- *1 Taille de l'ouverture de l'obturateur par lequel la lumière passe et atteint le CCD. Une valeur élevée indique que l'ouverture par laquelle la lumière passe est petite. Ce réglage s'ajuste automatiquement.
- *2 Temps d'ouverture de l'obturateur pendant lequel la lumière rentre dans l'objectif et atteint le capteur CCD. Une valeur élevée indique que l'obturateur reste ouvert plus longtemps et que plus de lumière atteint le CCD. Ce réglage s'ajuste automatiquement.

4. Après vous être assuré que la mise au point était correcte, appuyez à fond sur le déclencheur pour enregistrer la photo.

- Le nombre de photos pouvant être enregistrées dépend de la taille et de la qualité spécifiées (pages 71, 72, 247).

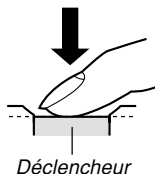

»» IMPORTANT ! ««

- Si le réglage "Obt. rapide" de l'onglet "REC" est activé (page 76), la photo est immédiatement prise au moment où vous appuyez sur le déclencheur (à fond et sans pause), et il est inutile d'attendre que la mise au point soit effectuée par l'autofocus. Ceci permet de prendre des photos rapidement sans attendre que l'autofocus soit effectué.

Utilisation du mode easy

Le mode easy rend les réglages fastidieux superflus. Ce mode est conseillé pour les débutants.

1. En mode REC, appuyez sur [MENU].
2. Utilisez [◀] et [▶] pour sélectionner l'onglet "REC".
3. Utilisez [▲] et [▼] pour sélectionner "Mode easy", puis appuyez sur [▶].
4. Utilisez [▲] et [▼] pour sélectionner "On", puis appuyez sur [SET].
 - Le mode easy est sélectionné et "☒" apparaît sur l'écran.
5. Cadrez le sujet sur l'écran de sorte qu'il soit bien au milieu de cadre de mise au point.

6. Appuyez à demi sur le déclencheur pour faire la mise au point.

- Le cadre de mise au point devient vert et le témoin de fonctionnement s'allume en vert lorsque l'image est nette.

7. Après vous être assuré que l'image était vraiment nette, appuyez à fond sur le déclencheur pour prendre la photo.

■ Utilisation du menu easy

Le menu easy contient des réglages de flash, de retardateur et de taille d'image, plus la sortie du mode easy.

- Lorsque l'appareil photo est en mode easy, tous les autres paramètres (sauf le Retardateur, la Taille et le Mode easy) sur le menu de l'onglet REC (page 220) et sur le menu de l'onglet Qualité (page 221) sont à leurs valeurs optimales, tels qu'ils ont été pré-réglés. Les réglages effectués sur ces onglets ne sont pas utilisés en mode easy.
- Pour utiliser le menu de l'onglet Réglage (page 221), vous devez sortir du mode easy. Pour ce faire, sélectionnez "Mode easy" à l'étape 2 ci-dessous, puis **OFF** à l'étape 3. Vous pouvez ensuite utiliser le menu de l'onglet Réglage normalement.

1. Appuyez sur [MENU].

- Les caractères du menu easy sont plus gros que ceux des menus normaux.



- ### 2. Utilisez [▲] et [▼] pour sélectionner l'élément du menu que vous voulez, et appuyez sur [SET].

3. Utilisez [▲] et [▼] pour sélectionner le réglage souhaité, et appuyez sur [SET].

Élément du menu :	Réglages disponibles :
Flash	<u>⚡A</u> (flash automatique) / <u>⚡</u> (flash activé) / <u>⊘</u> (flash désactivé)
Retardateur	<u>⌚</u> (retardateur 10 secondes) / <u>OFF</u>
Taille	<u>7M</u> / <u>3M</u> / <u>UGA</u>
Mode easy	<u>ON</u> / <u>OFF</u>
Sortie menu	Pour sortir du menu easy

- * Les réglages soulignés désignent les réglages par défaut.
- Voir les paragraphes suivants pour le détail sur les réglages du "Flash", du "Retardateur" et de la "Taille".
 - Utilisation du flash (page 63)
 - Utilisation du retardateur (page 68)
 - Spécification de la taille de l'image (page 71)

ENREGISTREMENT DE BASE

- Les réglages pouvant être sélectionnés pour le “Mode easy” sont les suivants.

Pour faire ceci :	Sélectionnez ce réglage :
Rester en mode easy, sans passer à un autre type d'enregistrement	ON
Passer du mode easy à un type d'enregistrement standard	OFF

- Une courte explication de chaque réglage est donnée dans l'aide déroulante.

Précautions concernant l'enregistrement

■ Précautions concernant l'enregistrement d'une photo

- N'ouvrez jamais le couvercle de batterie lorsque le témoin de fonctionnement clignote en vert. Non seulement la photo sera perdue, mais les photos sauvegardées dans la mémoire de l'appareil peuvent être détruites ou l'appareil endommagé.
- Ne jamais retirer la carte mémoire pendant l'enregistrement d'une photo sur une carte mémoire.
- La lumière fluorescente scintille à une fréquence que l'œil humain ne peut pas détecter. Lorsque vous utilisez l'appareil photo en intérieur sous une lumière fluorescente, les couleurs ou la luminosité des images peuvent être anormales.
- Lorsque “Auto” est sélectionné comme sensibilité ISO (page 117), l'appareil photo ajuste automatiquement la sensibilité en fonction de la luminosité du sujet. Du bruit numérique (grain) peut apparaître si le sujet est relativement sombre.

- Lorsque vous photographiez un sujet faiblement éclairé alors que “Auto” est sélectionné comme sensibilité ISO (page 117), une sensibilité plus élevée et une vitesse d’obturation plus rapide sont automatiquement sélectionnées. C’est pourquoi il faut faire attention de ne pas bouger l’appareil lorsque le flash est désactivé  (page 63).
- Une lumière intense éclairant directement l’objectif peut faire apparaître la photo “délavée”. Ceci se produit surtout lors de la prise de vue à l’extérieur sous un soleil intense. Pour pallier ce problème il suffit de protéger l’objectif du soleil avec la main.

■ A propos de l’autofocus

- La mise au point peut être difficile ou impossible lors de la prise de vue des sujets suivants.
 - Murs ou sujets unis et peu contrastés
 - Sujets à contre-jour
 - Sujets très lumineux
 - Sujets derrière des persiennes ou autres motifs horizontaux se répétant
 - Sujets multiples à différentes distances de l’appareil photo
 - Sujets à un endroit mal éclairé
 - Sujets mobiles
 - Sujets au-delà de la distance focale de l’appareil photo
- La mise au point peut être difficile à faire, voire impossible, si vous bougez l’appareil photo.
- Notez qu’un témoin de fonctionnement et un cadre de mise au point verts ne signifient pas obligatoirement que la photo obtenue sera parfaitement nette.
- Si l’autofocus ne permet pas d’obtenir les photos souhaitées, essayez d’utiliser le verrouillage de la mise au point (page 81) ou la mise au point manuelle (page 80).

■ A propos de l'écran du mode REC

- L'image apparaissant sur l'écran du mode REC est une image simplifiée, servant uniquement au cadrage. L'image proprement dite est enregistrée dans le mode de qualité sélectionné sur l'appareil photo. L'image enregistrée dans la mémoire est de bien meilleure résolution et plus finement détaillée que celle qui apparaît sur l'écran du mode REC.
- L'écran peut réagir lentement en mode REC à certains niveaux de luminosité du sujet, et dans ce cas du bruit numérique (grain) peut apparaître sur l'image.
- Une bande verticale peut apparaître sur la photo affichée si elle contient une partie très lumineuse. Ce phénomène, typique de la technologie CCD est connu sous le nom de "traînée verticale" et ne provient pas d'une défectuosité de l'appareil photo. La traînée verticale n'est pas enregistrée dans le cas d'une photo mais elle est enregistrée dans le cas d'une séquence vidéo (page 102).

Utilisation du zoom



L'appareil photo dispose de deux types de zoom : un zoom optique et un zoom numérique. Normalement il passe automatiquement au zoom numérique lorsque la limite maximale du zoom optique est atteinte. Vous pouvez toutefois désactiver le zoom numérique, si vous le souhaitez.

Zoom optique

La plage du zoom optique va de 1X à 3X.

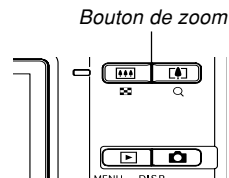
1. En mode REC, appuyez sur le bouton de zoom pour changer le rapport de focale.



Pour :	Appuyez sur le bouton de zoom :
Zoom arrière pour une vue plus grande (le sujet principal devient plus petit)	 (Grand angle)
Zoom avant pour une vue plus rapprochée (le sujet principal devient plus grand)	 (Téléobjectif)

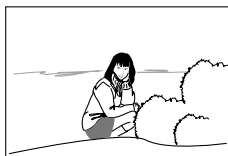

Zoom arrière



Zoom avant

2. Cadrez le sujet puis appuyez sur le déclencheur.

REMARQUE

- Le changement de focale du zoom optique affecte l'ouverture du diaphragme.
- Utilisez un pied photographique pour éviter les bougés lorsque vous utilisez la position téléobjectif (zooming avant).
- Lorsque vous utilisez le zoom optique pendant l'enregistrement en mode d'Autofocus, de Macro ou de Mise au point manuelle, une valeur apparaît sur l'écran pour vous indiquer la plage de mise au point (pages 75, 78, 80).
- Le zoom optique est désactivé pendant l'enregistrement d'une séquence vidéo. Seul le zoom numérique est disponible. Sélectionnez bien le réglage de zoom optique que vous voulez utiliser avant d'appuyer sur le déclencheur pour filmer (page 102).

Zoom numérique

Le zoom numérique agrandit numériquement la partie centrale de la photo affichée. La plage de focales du zoom numérique va de 3X à 12X (avec le zoom optique).

►► IMPORTANT ! ◀◀

- Lorsque vous effectuez un zoom numérique, les données de la photo sont manipulées de sorte que le grossissement s'effectue à partir du centre de la photo. A la différence du zoom optique, une photo agrandie avec le zoom numérique apparaît plus grossière que l'originale.
- Le zoom numérique n'est pas disponible lorsque l'horodatage ("Date" ou "Date&Heure") est activé (page 122).

■ Prendre une photo avec le zoom numérique

1. En mode REC, appuyez sur le côté téléobjectif ([Z]) du bouton de zoom.

- L'indicateur de zoom apparaît à l'écran.

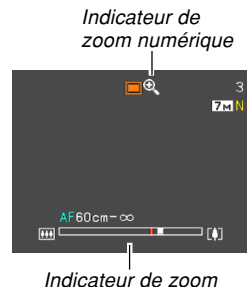

2. Lorsque le pointeur du zoom atteint le point de transition entre le zoom optique et le zoom numérique, il s'arrête.

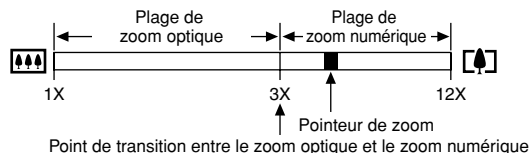

- L'illustration ci-dessus montre l'aspect de l'indicateur de zoom lorsque le zoom numérique est activé (page 62). La plage de zoom numérique n'apparaît pas lorsque le zoom numérique est désactivé.

3. Relâchez momentanément le bouton de zoom, puis appuyez de nouveau sur le côté téléobjectif (◀) pour faire passer le pointeur dans la plage du zoom numérique.

- Le pointeur de zoom s'arrête aussi avant de revenir à la plage du zoom optique. Relâchez le bouton de zoom et appuyez sur le côté grand angle (▶) pour changer de focale dans la plage du zoom optique.

4. Cadrez le sujet, puis appuyez sur le déclencheur.

■ Activer et désactiver le zoom numérique

1. En mode REC, appuyez sur [MENU].
2. Utilisez [◀] et [▶] pour sélectionner l'onglet "REC".
3. Utilisez [▲] et [▼] pour sélectionner "Zoom numérique", puis appuyez sur [▶].
4. Utilisez [▲] et [▼] pour sélectionner le réglage souhaité, puis appuyez sur [SET].

Pour:	Sélectionnez ce réglage:
Activer le zoom numérique	On
Désactiver le zoom numérique	Off

- Seule la plage de zoom optique est indiquée dans l'indicateur de zoom lorsque le zoom numérique est désactivé.

Utilisation du flash

Effectuez les opérations suivantes pour sélectionner le mode du flash.

- La portée approximative du flash est indiquée ci-dessous.

Zoom optique grand angle

: Approximativement 0,1 mètre à 3,7 mètres
(Sensibilité ISO : Auto)

Zoom optique téléobjectif

: Approximativement 0,6 mètre à 1,9 mètre
(Sensibilité ISO : Auto)

* Selon le rapport de focale.

1. En mode REC, appuyez sur [▼] (📷 ⚡).

- A chaque pression de [▼] (📷 ⚡), les réglages de flash suivants apparaissent sur l'écran.

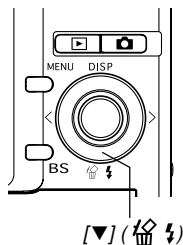

Indicateur de mode de flash

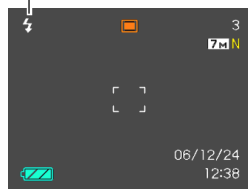

Pour :	Sélectionnez le réglage :
Laisser le flash se déclencher automatiquement quand c'est nécessaire (flash automatique)*	
Désactiver le flash (flash toujours éteint)	
Laisser le flash toujours se déclencher (flash toujours éclairé)	
Utilisez toujours le flash doux, quelles que soient les conditions d'exposition (Flash doux)	
Déclencher un premier éclair avant d'enregistrer au flash pour réduire l'effet des yeux rouges (réduction yeux rouges)	

* apparaît momentanément puis disparaît, lorsque vous sélectionnez Auto comme mode de flash.

2. Appuyez sur le déclencheur pour prendre la photo.

►► IMPORTANT ! ◀◀

- Le flash de l'appareil photo s'éclaire plusieurs fois lorsque vous prenez une photo. Les premiers éclairs sont utilisés pour obtenir des informations servant aux réglages de l'exposition. Le dernier éclair s'allume au moment de l'enregistrement. Ne bougez pas l'appareil photo tant que l'obturateur ne s'est pas déclenché.
- L'emploi du flash lorsque "Auto" est sélectionné comme sensibilité ISO accroît la sensibilité mais peut faire apparaître du bruit numérique important sur la photo. Ce bruit peut être réduit par un réglage inférieur de la sensibilité ISO. Notez toutefois que ceci a pour effet de réduire la portée du flash (la plage atteinte par la lumière du flash) (page 117).

■ Flash activé

Sélectionnez  (Flash activé) comme mode de flash lorsque le sujet est sombre parce qu'il est à contre-jour, si le flash ne s'éclaire pas parce que l'éclairage semble suffisant. Lorsque vous appuyerez sur le déclencheur, le flash s'éclairera et le sujet sera suffisamment éclairé (flash synchro à la lumière du jour).

■ Flash doux

Sélectionnez  (Flash doux) comme mode de flash pour réduire l'intensité du flash et obtenir des prises de vue plus douces.

■ A propos de la réduction des yeux rouges

Lorsque vous utilisez le flash pour photographier la nuit ou dans une pièce faiblement éclairée, les personnes photographiées peuvent avoir des yeux rouges sur la photo. Ceci est dû à la réflexion de la lumière du flash sur la rétine de l'œil.

▶▶ IMPORTANT ! ◀◀

Veillez noter les points suivants lorsque vous utilisez la réduction des yeux rouges.

- Pour que la réduction des yeux rouges fonctionne bien, il faut que les personnes regardent directement l'appareil photo au moment où le pré-flash s'allume. Avant d'appuyer sur le déclencheur et d'activer le pré-flash, demandez aux personnes de regarder l'appareil.
- La réduction des yeux rouges n'agit pas bien si les personnes sont trop loin de l'appareil.

Etat du flash

En appuyant à demi sur le déclencheur et vérifiant l'écran et le témoin de fonctionnement, vous pouvez savoir quel est l'état actuel du flash.

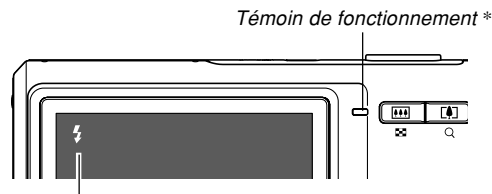

L'indicateur  apparaît aussi sur l'écran lorsque le flash est prêt.

* Témoin de fonctionnement

Lorsque le témoin de fonctionnement :	Cela signifie que :
Clignote en orange	Le flash se recharge
Eclairé ou clignotant en vert *1	Le flash est prêt

*1 Clignote en vert lorsque l'image n'est pas nette dans le mode Autofocus ou Macro.

Changement du réglage d'intensité du flash

Procédez de la façon suivante pour changer le réglage d'intensité du flash.

1. En mode REC, appuyez sur [MENU].
2. Utilisez [◀] et [▶] pour sélectionner l'onglet "Qualité".
3. Utilisez [▲] et [▼] pour sélectionner "Intensité flash", puis appuyez sur [▶].
4. Utilisez [▲] et [▼] pour sélectionner le réglage souhaité, puis appuyez sur [SET].

Pour une intensité du flash :	Sélectionnez ce réglage :
Plus forte	+2
↑	+1
Normale	0
↓	-1
Plus faible	-2

►► IMPORTANT ! ◀◀

- L'intensité du flash peut ne pas changer si le sujet est trop loin ou trop près de l'appareil photo.

Utilisation de l'assistance flash

Lorsque vous photographiez un sujet hors de portée du flash, le sujet peut paraître sombre sur la photo, si la lumière du flash n'a pas pu l'atteindre. Dans ce cas, vous pouvez utiliser l'assistance flash pour rectifier la luminosité du sujet, et obtenir un éclairage suffisant.



*Eclairage d'appoint
utilisé*



*Eclairage d'appoint
non utilisé*

1. En mode REC, appuyez sur [MENU].
2. Utilisez [◀] et [▶] pour sélectionner l'onglet "Qualité".
3. Utilisez [▲] et [▼] pour sélectionner "Assistance flash", puis appuyez sur [▶].

4. Utilisez [▲] et [▼] pour sélectionner le réglage souhaité, puis appuyez sur [SET].

Pour :	Sélectionnez ce réglage :
Activer l'assistance flash	Auto
Désactiver l'assistance flash	Off

►► IMPORTANT! ◀◀

- Avec certains types de sujets vous n'obtiendrez pas l'éclairage souhaité.
- La correction peut être insuffisante si vous avez changé les réglages suivants pendant la prise de vue.
 - Intensité du flash (page 66)
 - Correction de l'exposition (indice EV) (page 82)
 - Sensibilité ISO (page 117)
 - Contraste (page 121)
- Le bruit numérique peut augmenter sur les photos lorsque l'assistance flash est utilisée.

■ Précautions concernant le flash

- Faites attention de ne pas recouvrir le flash avec les doigts lorsque vous tenez l'appareil. Le flash agira moins bien si vous le recouvrez.

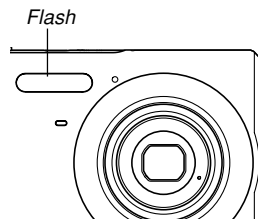

- Vous risquez de ne pas obtenir les résultats escomptés si le sujet est trop rapproché ou trop éloigné lorsque vous utilisez le flash.
- Le flash se charge en l'espace de quelques secondes (7 secondes au maximum), après s'être déclenché. Le temps réel dépend de la capacité de la batterie, de la température et d'autres circonstances.
- Le flash risque de ne pas pouvoir se recharger si la charge de la batterie est trop faible. Dans ce cas, le flash ne s'éclairera pas correctement et vous ne pourrez pas obtenir l'exposition adéquate. Lorsque la batterie de l'appareil photo est faible, rechargez-la dès que possible.



- Lorsque le flash est désactivé (🚫), montez l'appareil photo sur un pied photographique pour prendre des photos dans un lieu sombre. Sous un éclairage sombre et sans flash les photos prises paraissent plus grossières parce qu'elles contiennent du bruit numérique.
- Lorsque vous utilisez la réduction des yeux rouges (👁️), l'intensité du flash s'ajuste automatiquement selon l'exposition. Si le sujet est suffisamment éclairé, le flash ne se déclenchera pas.
- Les photos peuvent avoir des couleurs anormales si le flash est employé avec une autre source de lumière (lumière du jour, lumière fluorescente, etc.).

Utilisation du retardateur

Vous avez le choix entre deux délais de retardateur et une ouverture de l'obturateur 2 secondes ou 10 secondes après une pression du déclencheur. En outre, il est possible de sélectionner un triple déclenchement du retardateur pour prendre trois photos consécutives.

- 1. En mode REC, appuyez sur [MENU].**
- 2. Utilisez [◀] et [▶] pour sélectionner l'onglet "REC".**
- 3. Utilisez [▲] et [▼] pour sélectionner "Retardateur", puis appuyez sur [▶].**
- 4. Utilisez [▲] et [▼] pour sélectionner le type de retardateur que vous voulez utiliser, puis appuyez sur [SET].**
 - Le retardateur est désactivé si vous sélectionnez "Off" à l'étape 4.

ENREGISTREMENT DE BASE

Pour :	Sélectionnez le réglage :
Spécifier un retard de 10 secondes	 10 secondes
Spécifier un retard de 2 secondes	 2 secondes
Spécifier un triple déclenchement	 X3
Désactiver le retardateur	Off

- L'indicateur correspondant au type de retardateur spécifié apparaît sur l'écran.
- Lorsque le triple déclenchement est utilisé, l'appareil photo enregistre trois photos en procédant de la façon suivante.

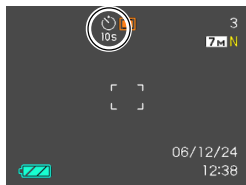

1. L'appareil photo effectue un compte à rebours de 10 secondes et prend la première photo.
2. L'appareil photo se prépare pour l'enregistrement de la deuxième photo. Le temps de préparation dépend des réglages de la "Taille" et de la "Qualité" du type de mémoire utilisé (mémoire de l'appareil photo ou carte) et de l'état du flash (en cours de recharge ou non).
3. Lorsque la préparation est terminée, l'indicateur "1sec" apparaît sur l'écran et une autre photo est prise une seconde plus tard.
4. Les étapes 2 et 3 se répètent pour l'enregistrement de la troisième photo.

5. Appuyez sur le déclencheur pour prendre la photo.

- Lorsque vous appuyez sur le déclencheur, le témoin de retardateur clignote et l'obturateur s'ouvre à la fin du compte à rebours (au bout de 10 secondes ou de 2 secondes environ).
- Vous pouvez interrompre le compte à rebours en appuyant sur le déclencheur pendant que le témoin de retardateur clignote.

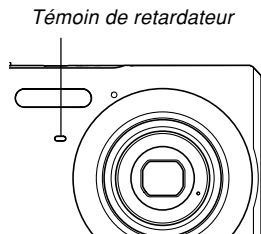

REMARQUE

- Le réglage de retardateur "2 secondes" est adapté aux prises de vue avec obturation lente, parce qu'il permet d'éviter le flou dû aux bougés de l'appareil photo.
- Les fonctions suivantes ne peuvent pas être utilisées avec le triple retardateur.
Fonctions d'enregistrement BEST SHOT ("Cartes de visite et Documents", "Tableau blanc, etc.", "Vieille Photo", "Séquences").

Spécification de la taille de la photo

La “Taille de la photo” indique le format de la photo, c’est-à-dire le nombre de pixels horizontaux multiplié par le nombre de pixels verticaux. Un “pixel” est un des nombreux petits points qui forment une photo. Une photo formée d’un grand nombre de pixels sera plus fine à l’impression, mais la taille de son fichier sera aussi plus grande. Vous pouvez sélectionner une taille de photo plus ou moins grande, selon vos besoins.

- Notez que ce réglage n’est valide que pour les photos. Pour le détail sur la taille des images vidéo, voir page 103.

1. En mode REC, appuyez sur [MENU].
2. Utilisez [◀] et [▶] pour sélectionner l’onglet “Qualité”.
3. Utilisez [▲] et [▼] pour sélectionner “Taille”, puis appuyez sur [▶].

4. Utilisez [▲] et [▼] pour sélectionner le réglage souhaité, puis appuyez sur [SET].

- Lorsque vous sélectionnez la taille de l’image, la valeur (pixels) et le format d’impression sont indiqués successivement. Le format d’impression est le format optimal pour imprimer une photo de la taille sélectionnée.

Taille de l’image		Format d’impression	
7M*	3072 × 2304	Impression A3	Plus grand ↑ ↓ Plus petit
7M (3:2)	3072 × 2048 (3:2)	Impression A3 (rapport horizontal/vertical 3:2)	
5M	2560 × 1920	Impression A3	
3M	2048 × 1536	Impression A4	
2M	1600 × 1200	Impression 3,5" × 5"	
VGA	640 × 480	E-mail (taille optimale pour joindre une photo à un message)	

* “M” signifie “Mega”.

- Les tailles de papier mentionnées sont toutes approximatives lors de l'impression à 200 ppp (points par pouce). Pour imprimer avec une meilleure résolution ou pour imprimer des photos plus grandes, utilisez une meilleure résolution.
- Pour obtenir des photos de la meilleure résolution possible avec cet appareil, il est conseillé d'utiliser la taille d'image maximale pour la prise de vue (7M). Prenez des photos de plus petite taille si vous devez économiser la mémoire.
- Lorsque vous sélectionnez "7M (3:2) (3072 × 2048 (3:2))" comme taille d'image, les images enregistrées sont de format 3:2 (horizontal:vertical), la taille optimale pour l'impression sur papier photo de format 3:2.

Spécification de la qualité de la photo

La compression de la photo avant la sauvegarde entraîne une détérioration de la qualité de la photo. La perte de qualité est d'autant plus importante que le taux de compression est élevé. Le réglage de qualité de la photo spécifie le taux de compression utilisé lors de la sauvegarde dans la mémoire. Vous pouvez sélectionner le réglage de qualité adapté à vos besoins, soit une photo de qualité soit un fichier léger.

- Notez que ce réglage n'est valide que pour les photos. Pour le détail sur la qualité des images vidéo, voir page 103.

1. En mode REC, appuyez sur [MENU].
2. Utilisez [◀] et [▶] pour sélectionner l'onglet "Qualité".
3. Utilisez [▲] et [▼] pour sélectionner "☐ Qualité", puis appuyez sur [▶].
4. Utilisez [▲] et [▼] pour sélectionner le réglage souhaité, puis appuyez sur [SET].

ENREGISTREMENT DE BASE

Pour obtenir:	Sélectionnez ce réglage:	
Des photos de grande qualité, gros fichier	Fine	Qualité plus grande
Des photos de qualité normale, fichier normal	Normal	↕
Des photos de qualité inférieure, petit fichier	Economique	Qualité moins grande

►► IMPORTANT ! ◀◀

- La taille réelle du fichier dépend du type de photo prise. C'est pourquoi le nombre de photos restantes indiqué sur l'écran peut ne pas être très exact (pages 26, 247).

AUTRES FONCTIONS D'ENREGISTREMENT

Sélection du mode de mise au point

Vous pouvez sélectionner un des cinq modes de mise au point suivants : Autofocus, Macro, Panfocus, Infini et Mise au point manuelle.

1. En mode REC, appuyez sur [MENU].
2. Sélectionnez l'onglet "REC" puis sélectionnez "Mise au point" et appuyez sur [▶].
3. Utilisez [▲] et [▼] pour sélectionner le réglage souhaité, puis appuyez sur [SET].

Pour:	Sélectionnez ce réglage:
La mise au point est automatique <ul style="list-style-type: none">• L'autofocus ne peut pas être sélectionné pendant l'enregistrement d'une séquence vidéo.	AF (Autofocus)
Enregistrement d'un gros plan <ul style="list-style-type: none">• Pendant l'enregistrement d'une séquence vidéo, le mode Macro emploie une mise au point fixe optimale pour l'enregistrement dans ce mode.	M Macro (gros plan)

Pour:	Sélectionnez ce réglage:
Mise au point à une certaine distance du sujet	PF (Panfocus)
Mise au point sur l'infini	∞ (Infini)
Enregistrement avec mise au point manuelle	MF (Mise au point manuelle)

- L'indicateur du mode de mise au point apparaît sur l'écran.

Indicateur du mode de mise au point

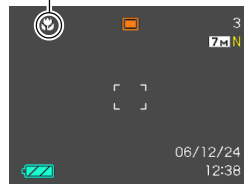

IMPORTANT !

- Vous pouvez personnaliser les touches [◀] et [▶] (page 112) pour changer de mode de mise au point en appuyant dessus pendant l'enregistrement d'une photo ou d'une séquence vidéo.

Utilisation du mode autofocus

Comme le nom le suggère, l'autofocus effectue automatiquement la mise au point. La mise au point commence quand vous appuyez à demi sur le déclencheur. La plage d'autofocus est la suivante.

Plage : 40 cm à ∞

- Le plage mentionnée change lorsque le zoom optique est utilisé.

- 1. En mode REC, appuyez sur [MENU].**
- 2. Sélectionnez l'onglet "REC", puis sélectionnez "Mise au point" et appuyez sur [▶].**
- 3. Utilisez [▲] et [▼] pour sélectionner "AF", puis appuyez sur [SET].**
- 4. Cadrez la photo de sorte que le sujet principal soit dans le cadre de mise au point et appuyez à demi sur le déclencheur.**
 - Vous pouvez savoir si la mise au point est correcte en observant le cadre de mise au point et le témoin de fonctionnement.

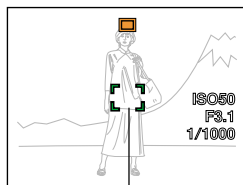

Cadre de mise au point

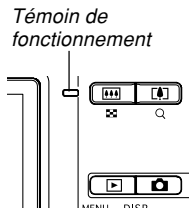

Témoin de fonctionnement

Lorsque :	Cela signifie que :
Le cadre de mise au point est vert Le témoin de fonctionnement est vert	La mise au point a été effectuée.
Le cadre de mise au point est rouge Le témoin de fonctionnement clignote	La mise au point n'a pas été effectuée.

- 5. Appuyez à fond sur le déclencheur pour prendre la photo.**

»» REMARQUE ««

- Si la mise au point est impossible parce que le sujet est trop rapproché pour la plage de mise au point automatique, l'appareil photo se règle automatiquement sur la plage du mode Macro (page 78).
- Lorsque vous effectuez un zoom optique (page 59) pendant l'enregistrement avec l'autofocus, une valeur apparaît sur l'écran, la distance focale vous est indiquée de la façon suivante.
Exemple : AF ○○ cm - ∞
* ○○ est remplacé par la valeur actuelle de la distance focale.

»» IMPORTANT ! ««

- L'autofocus ne peut pas être sélectionné pendant l'enregistrement d'une séquence vidéo.

■ Obturation rapide

Si l'obturation rapide est activée, la photo est immédiatement prise avec le panfocus au moment où vous appuyez sur le déclencheur (à fond et sans pause), et il est inutile d'attendre que la mise au point soit effectuée par l'autofocus. Ainsi vous ne perdez pas de temps à faire la mise au point.



1. En mode REC, appuyez sur [MENU].
2. Sélectionnez l'onglet "REC", puis "Obt. rapide" et appuyez sur [▶].
3. Utilisez [▲] et [▼] pour sélectionner le réglage souhaité, puis appuyez sur [SET].

Pour:	Sélectionnez ce réglage:
Activer l'obturation rapide	On
Désactiver l'obturation rapide	Off

■ Spécification de la zone d'autofocus

Vous pouvez procéder de la façon suivante pour changer la zone de mise au point automatique en mode Autofocus ou Macro. Notez que la forme du cadre de mise au point change selon la zone d'autofocus sélectionnée.

1. En mode REC, appuyez sur [MENU].
2. Sur l'onglet "REC", sélectionnez "Zone AF", puis appuyez sur [▶].
3. Utilisez [▲] et [▼] pour sélectionner la zone d'autofocus souhaitée et appuyez sur [SET].

Pour cette zone d'autofocus :	Sélectionnez cette option :
Petite plage au centre de l'écran • Ce réglage fonctionne bien avec le verrouillage de la mise au point (page 81).	 Ponctuelle
Sélection automatique de l'endroit où le sujet est le plus près de l'appareil photo comme zone d'autofocus. • Lorsque ce réglage est sélectionné, un grand cadre de mise au point consistant en neuf points de mise au point apparaît d'abord sur l'écran. Si vous appuyez à demi sur le déclencheur, toutes les images de mise au point qui sont nettes aux neuf points de mise au point deviennent vertes. • Ce réglage est idéal pour les photos de groupe.	 Multi

• Ponctuelle

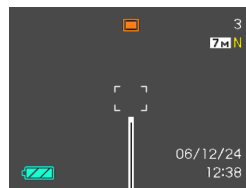

Cadre de mise au point

• Multi

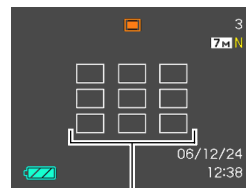

Cadre de mise au point

Utilisation du mode macro

Utilisez le mode Macro si vous voulez que les gros plans soient bien nets. La plage de focales approximative en mode Macro est la suivante.

Plage : 10 cm à 50 cm

- La plage mentionnée change lorsque le zoom optique est utilisé.

- 1. En mode REC, appuyez sur [MENU].**
- 2. Sélectionnez l'onglet "REC", puis sélectionnez "Mise au point" et appuyez sur [▶].**
- 3. Utilisez [▲] et [▼] pour sélectionner "Macro", puis appuyez sur [SET].**
- 4. Appuyez sur le déclencheur pour prendre la photo.**
 - La mise au point et l'enregistrement la même façon que dans le mode autofocus.

REMARQUE

- S'il n'est pas possible d'obtenir une photo nette avec le mode Macro parce que le sujet est trop loin, l'appareil photo se réglera automatiquement sur la plage de mise au point du mode Autofocus (page 76).
- Lorsque vous utilisez le zoom optique (page 59) pendant la prise de vue en mode Macro, une valeur apparaît sur l'écran, comme indiqué ci-dessous, pour vous indiquer la plage de mise ou point.
Exemple :  ○○ cm - ○○ cm
* ○○ est remplacé par la valeur actuelle de la distance focale.

IMPORTANT !

- La lumière du flash peut être bloquée et l'ombre de l'objectif peut apparaître sur la photo si vous employez le flash avec le mode Macro.
- Pendant l'enregistrement d'une séquence vidéo, le mode Macro emploie une mise au point fixe optimale pour l'enregistrement dans ce mode.

Utilisation du panfocus

Il est pratique lorsque l'autofocus ne permet pas d'obtenir une bonne mise au point, ou s'il est trop bruyant et gêne l'enregistrement du son.

1. En mode REC, appuyez sur [MENU].
2. Sélectionnez l'onglet "REC", puis sélectionnez "Mise au point" et appuyez sur [▶].
3. Utilisez [▲] et [▼] pour sélectionner "PF", puis appuyez sur [SET].
4. Appuyez sur le déclencheur pour prendre la photo.

»» REMARQUE ««

- Si vous appuyez à demi sur le déclencheur, la distance focale apparaîtra sur l'écran.
Exemple : ○○ m - ○○ m
* ○○ est remplacé par la valeur actuelle de la distance focale.

Utilisation du mode infini

Dans le mode infini, la mise au point se règle sur l'infini (∞). Utilisez ce mode pour photographier des paysages et des sujets lointains.

1. En mode REC, appuyez sur [MENU].
2. Sélectionnez l'onglet "REC", puis sélectionnez "Mise au point" et appuyez sur [▶].
3. Utilisez [▲] et [▼] pour sélectionner " ∞ ", puis appuyez sur [SET].
4. Appuyez sur le déclencheur pour prendre la photo.

Utilisation du mode de mise au point manuelle

Dans le mode de mise au point manuelle, vous pouvez régler vous même la netteté de la photo. La plage de mise au point dans le mode de mise au point manuelle est la suivante.

Focales du zoom optique	Plage de mise au point approximative
1X	10 cm à infini (∞)
3X	60 cm à infini (∞)

- La plage mentionnée change lorsque le zoom optique est utilisé.

- 1. En mode REC, appuyez sur [MENU].**
- 2. Sélectionnez l'onglet "REC", puis sélectionnez "Mise au point" et appuyez sur [▶].**
- 3. Utilisez [▲] et [▼] pour sélectionner "MF", puis appuyez sur [SET].**
 - A ce moment, un cadre indiquant la partie de l'image qui sera utilisée pour la mise au point apparaît sur l'écran.

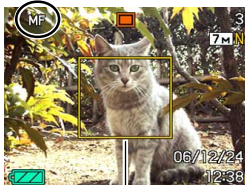

Cadre

- 4. Appuyez sur [SET].**

- 5. Tout en regardant la photo sur l'écran, utilisez [◀] et [▶] pour faire la mise au point.**



Position de mise au point manuelle

Pour :	Il faut :
Rapprocher le sujet	Appuyer sur [◀].
Eloigner le sujet	Appuyer sur [▶].

- Lorsque vous appuyez sur [◀] ou [▶], la partie de la photo à l'intérieur du cadre apparaissant à l'étape 1 remplit un moment tout l'écran pour vous aider à faire la mise au point. La photo redevient normale un instant plus tard.
- Si vous ne faites pas la mise au point de l'image agrandie, vous reviendrez automatiquement à l'étape 3. Si le cas se présente et si vous voulez toujours faire la mise au point, appuyez sur [SET] pour afficher de nouveau l'image agrandie.

6. Appuyez sur le déclencheur pour prendre la photo.

»» REMARQUE ««

- Lorsque vous utilisez le zoom optique (page 59) pendant la prise de vue avec mise au point manuelle, une valeur apparaît sur l'écran, comme indiqué ci-dessous, pour vous indiquer la plage de mise au point.

Exemple : MF ○○ cm - ∞

* ○○ est remplacé par la valeur actuelle de la distance focale.

Verrouillage de la mise au point

Le verrouillage de la mise au point est une technique qui peut être utilisée pour qu'un sujet se trouvant hors du cadre de mise au point soit net. La mise au point peut être verrouillée dans les modes Autofocus et Macro (📷).

1. En regardant l'écran, cadrez la photo de sorte que le sujet principal soit à l'intérieur du cadre de mise au point, puis appuyez à demi sur le déclencheur.

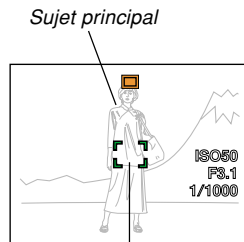

Cadre de mise au point

- La mise au point se verrouille sur le sujet se trouvant actuellement dans le cadre.

- 2. Maintenez le déclencheur à demi enfoncé et recadrez la photo comme vous le souhaitez.**

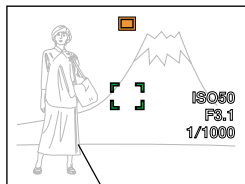

Sujet principal

- 3. Lorsque le cadrage est bon, appuyez à fond sur le déclencheur pour prendre la photo.**

- La mise au point et l'enregistrement s'effectuent de la même façon que dans le mode autofocus.

» REMARQUE «

- L'exposition se verrouille en même temps que la mise au point.

Correction de l'exposition (Modification de l'indice EV)

La correction de l'exposition permet de changer le réglage de l'exposition (indice EV) manuellement selon l'éclairage du sujet. Cette fonction permet d'obtenir de meilleurs résultats lorsque le sujet est à contre-jour ou très éclairé, ou encore s'il se trouve devant un fond sombre.

Plage de correction de l'exposition : -2.0 EV à +2.0 EV
Incréments : 1/3 EV

- 1. En mode REC, appuyez sur [MENU].**

- 2. Sélectionnez l'onglet "Qualité", puis "Modif EV", et appuyez sur [▶].**

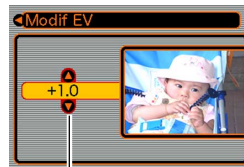

Indice de correction de l'exposition

3. Utilisez [▲] et [▼] pour changer l'indice de correction de l'exposition, puis appuyez sur [SET].

- La valeur affichée est validée au moment où vous appuyez sur [SET].



Indice EV

[▲] : Augmentation de l'indice EV. Un indice élevé est préférable lors de la prise de vue de sujets colorés ou à contre-jour.

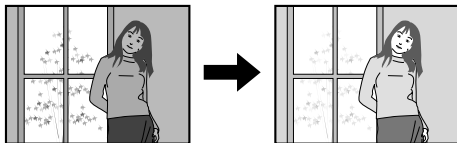

[▼] : Diminution de l'indice EV. Un indice faible est préférable lors de la prise de vue de sujets colorés sombres ou en extérieur par temps clair.

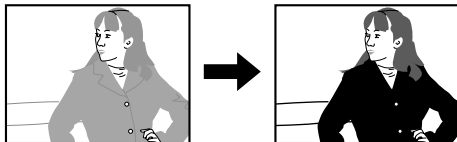

- Pour annuler la correction de l'exposition, réglez l'indice sur 0.0.
- ### 4. Appuyez sur le déclencheur pour prendre la photo.

►► IMPORTANT ! ◀◀

- Lors de la prise de vue par temps très sombre ou très lumineux, vous n'obtiendrez peut-être pas les résultats souhaités, même en corrigeant l'exposition.

►► REMARQUE ◀◀

- Lorsque vous changez l'indice EV pendant la mesure de la lumière multizones (page 118), le mode de mesure à pondération centrale est automatiquement sélectionné. Lorsque vous revenez à l'indice EV 0.0, le mode de mesure multizones est de nouveau valide.
- Les touches [◀] et [▶] peuvent être personnalisées (page 112) pour corriger l'exposition lorsque vous appuyez dessus en mode REC. Ceci est utile si l'on veut corriger le contre-jour tout en regardant l'histogramme (page 109).

Réglage de la balance des blancs

Les longueurs d'onde de la lumière émise par les différentes sources lumineuses (lumière du jour, lampe, etc.) peuvent affecter la couleur du sujet photographié. La balance des blancs permet de faire certains réglages pour compenser cette différence et rendre plus naturelles les couleurs d'une photo.

1. En mode REC, appuyez sur [MENU].

2. Sélectionnez l'onglet "Qualité", puis "Balance blancs" et appuyez sur [▶].

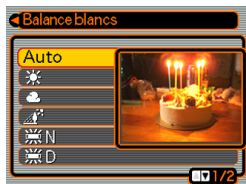

3. Utilisez [▲] et [▼] pour sélectionner le réglage souhaité, puis appuyez sur [SET].

Pour une prise de vue :	Sélectionnez le réglage :
Dans des conditions normales	Auto
A la lumière du jour en extérieur par temps clair	
Lumière du jour en extérieur par temps couvert ou pluvieux, à l'ombre d'un arbre, etc.	
A l'ombre d'un bâtiment ou à un endroit où la température de couleur est élevée	
Sous une lumière blanche ou fluorescente blanche à la lumière du jour (supprime le flou des couleurs)	
Sous une lumière fluorescente à la lumière du jour (supprime le flou des couleurs)	
Sous une lumière incandescente	
Sous un éclairage exigeant un réglage manuel (Voir "Réglage manuel de la balance des blancs" (page 85).)	Manuelle

»» REMARQUE ««

- Si “Auto” est sélectionné comme réglage de la balance des blancs, l'appareil photo détermine automatiquement la partie blanche du sujet. Avec certaines couleurs et sous certains éclairages l'appareil photo parvient difficilement à déterminer la partie blanche, et dans ce cas le réglage de la balance des blancs peut être impossible. Si le cas se présente, sélectionnez le réglage lumière du jour, temps couvert ou un des réglages fixes de la balance des blancs comme éclairage.
- Vous pouvez personnaliser les touches [◀] et [▶] (page 112) pour qu'elles changent le réglage de balance des blancs lorsque vous appuyez dessus en mode REC.
- Si vous avez personnalisé les touches pour le réglage de la balance des blancs et si vous avez activé l'aide d'icône (page 114), sélectionnez “AWB” Auto” pour régler la balance des blancs sur automatique.

Réglage manuel de la balance des blancs

Il peut être impossible d'obtenir de bons résultats sous un éclairage complexe et dans certaines situations lorsque “Auto” ou un réglage fixe de balance des blancs est sélectionné. La balance des blancs manuelle permet alors de configurer l'appareil photo pour une source de lumière et des conditions de prise de vue précises.

Le réglage manuel de la balance des blancs doit être effectué dans la situation où la photo sera prise. Avant de commencer préparez une feuille de papier blanc.

- 1. En mode REC, appuyez sur [MENU].**
- 2. Sélectionnez l'onglet “Qualité”, puis “Balance blancs”, et appuyez sur [▶].**

3. Utilisez [▲] et [▼] pour sélectionner "Manuelle".

- Le dernier objet utilisé pour ajuster manuellement la balance apparaît sur l'écran. Si vous voulez utiliser des réglages de balance de blancs spécifiés antérieurement, omettez l'étape 4 et effectuez l'étape 5.



4. Dirigez l'appareil vers du papier blanc ou un objet similaire sous l'éclairage qui sera utilisé, puis appuyez sur le déclencheur.

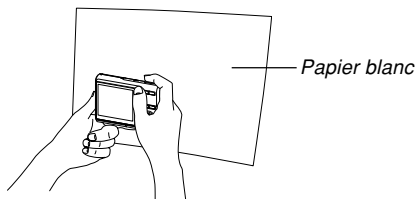

- Le réglage de la balance des blancs commence. Le message "Terminé" apparaît sur l'écran lorsque le réglage a été effectué.

5. Appuyez sur [SET].

- Le réglage de balance des blancs est validé et l'appareil revient au mode d'enregistrement sélectionné.

REMARQUE

- Le réglage de balance des blancs effectué reste valide tant que vous ne le changez pas et n'éteignez pas l'appareil photo.

Utilisation de l'obturation en continu

L'appareil photo peut être réglé pour l'enregistrement d'une seule photo à chaque fois pression sur le déclencheur, ou pour l'enregistrement en continu tant que le déclencheur est maintenu enfoncé. Vous avez le choix entre les trois modes d'obturation suivants.

- Obturation en continu à vitesse normale
Les photos s'enregistrent jusqu'à saturation de la mémoire.
- Obturation en continu à grande vitesse
Trois images consécutives sont enregistrées à grande vitesse.
- Obturation en continu avec flash
Trois photos consécutives sont prises, chaque fois avec le flash.

1. En mode REC, appuyez sur [MENU].
2. Sélectionnez l'onglet "REC", puis sélectionnez "Continu" et appuyez sur [▶].

3. Utilisez [▲] et [▼] pour sélectionner "Vit. normale", "Rapide" ou "Cont. flash", puis appuyez sur [SET].

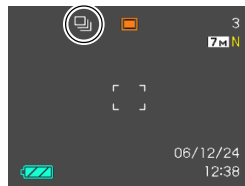

- L'icône correspondante apparaît sur l'écran.

 : Obturation en continu à vitesse normale

 : Obturation en continu à grande vitesse

 : Obturation en continu avec flash

- Lorsque "Off" est sélectionné, une seule photo est prise à la fois.

▶▶ IMPORTANT ! ◀◀

- Lorsque vous éteignez l'appareil photo, le mode d'obturation en continu se désactive automatiquement.

Obturation en continu à vitesse normale

Lorsque ce mode est sélectionné, les photos sont prises jusqu'à saturation de la mémoire tant que vous maintenez le déclencheur enfoncé. Relâchez le déclencheur pour arrêter l'enregistrement.

- Avec l'obturation en continu à vitesse normale vous pouvez sélectionner le mode flash souhaité (page 63).
- La vitesse de l'enregistrement à obturation en continu dépend du type de carte mémoire insérée dans l'appareil photo. Lorsque vous enregistrez dans la mémoire de l'appareil, l'enregistrement avec obturation en continu est relativement lent.

Obturation en continu à grande vitesse

Lorsque l'obturation en continu à grande vitesse est sélectionnée, trois photos sont prises rapidement quand vous maintenez le déclencheur enfoncé. L'enregistrement s'arrête si vous relâchez le déclencheur avant l'enregistrement des trois photos.

- Le flash se désactive automatiquement.
- Il faut savoir que les photos prises avec l'obturation en continu à grande vitesse ont une résolution un peu inférieure et qu'elles ont tendance à contenir plus de bruit numérique que les photos prises avec l'obturation en continu à vitesse normale.
- La sensibilité "Auto" ISO est toujours utilisée pour l'obturation en continu à grande vitesse, quelle que soit la sensibilité ISO spécifiée.

Obturation en continu avec flash

Lorsque l'obturation en continu avec flash est sélectionnée, trois photos sont prises quand vous maintenez le déclencheur enfoncé, mais chaque fois avec le flash.

L'enregistrement s'arrête si vous relâchez le déclencheur avant l'enregistrement des trois photos.

- Le flash se met automatiquement en service.
- Il faut savoir que les photos prises avec l'obturation en continu avec flash ont une résolution un peu inférieure et qu'elles ont tendance à contenir plus de bruit numérique que les photos prises avec l'obturation en continu à vitesse normale.
- La sensibilité "Auto" ISO est toujours utilisée pour l'obturation en continu avec flash, quelle que soit la sensibilité ISO spécifiée.
- Avec l'obturation en continu avec flash, la distance du flash (portée) est inférieure à la normale.

Utilisation du mode BEST SHOT

Sélectionnez simplement une des scènes modèles et laissez l'appareil photo faire les réglages pour le modèle sélectionné pour obtenir chaque fois de belles photos.

■ Exemple de modèles

- Portrait



- Scène



- Scène de nuit



- Scène de nuit Portrait



1. En mode REC, appuyez sur [BS] (BEST SHOT).

- Vous accédez au mode BEST SHOT et les 12 scènes BEST SHOT apparaissent.
- En plus des modèles de photos, il existe un modèle de séquence vidéo et un modèle pour l'enregistrement de la voix.
- Les modèles sont alignés dans l'ordre, à partir du coin supérieur gauche.
- Le modèle actuellement sélectionné est celui qui est entouré d'un cadre de sélection.

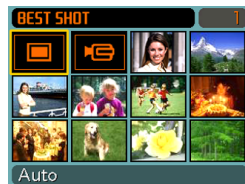

2. Utilisez [▲], [▼], [◀] et [▶] pour sélectionner le modèle souhaité, puis appuyez sur [SET].

- Lorsque vous appuyez sur [MENU], le cadre de sélection se positionne sur le premier modèle ("Auto").
- Utilisez [▲], [▼], [◀] et [▶] pour déplacer le cadre de sélection sur l'écran. Vous pouvez passer à un autre écran à 12 scènes en déplaçant le cadre de sélection vers la gauche lorsqu'il se trouve dans le coin supérieur gauche ou vers la droite lorsqu'il se trouve dans le coin inférieur droit.
- Si vous voulez vérifier quelle scène est actuellement sélectionnée, ou si vous voulez changer de scène, appuyez sur [BS].
- Lorsque le modèle "Auto" est sélectionné, le type d'enregistrement photos automatique est opérant ("" s'affiche) (page 52).

3. Appuyez sur le déclencheur pour prendre la photo.

- Pendant l'enregistrement d'une scène "Movie", il faut appuyer sur le déclencheur pour arrêter et continuer l'enregistrement (page 104).

►► IMPORTANT ! ◀◀

- Les modèles BEST SHOT n'ont pas été enregistrés avec cet appareil photo. Ce sont des exemples seulement.
- En raison des conditions de prise de vue et d'autres facteurs les photos prises avec un modèle BEST SHOT peuvent ne pas produire les résultats escomptés.
- Vous pouvez changer les réglages de l'appareil photo valides lorsqu'un modèle BEST SHOT est sélectionné. Les réglages qui peuvent être modifiés sont les mêmes que ceux qui sont sauvegardés lorsque vous enregistrez un modèle BEST SHOT personnalisé (page 93). Il faut toutefois savoir que les réglages de certains modèles BEST SHOT ne peuvent pas être changés. Les réglages par défaut d'un modèle BEST SHOT sont rétablis lorsqu'un autre modèle est sélectionné, ou bien lorsque l'appareil photo est éteint. Si vous voulez sauvegarder vos réglages pour un usage ultérieur, sauvegardez-les en tant que modèle BEST SHOT personnalisé (page 93).
- Lors de la prise de vues nocturnes, de feux d'artifice ou d'autres photos à des vitesses d'obturation lentes, le bruit numérique est automatiquement réduit. C'est pourquoi il faut plus de temps pour enregistrer les photos. Ne touchez aucun bouton tant que l'enregistrement n'est pas terminé.

- Lors de la photographie d'une scène nocturne, de feux d'artifices ou avec une vitesse d'obturation lente, utilisez un pied photographique pour éviter les bougés de l'appareil photo.

»» REMARQUE ««

- Le guide et le modèle BEST SHOT sélectionné apparaissent à l'écran pendant deux secondes environ si l'appareil photo est dans le mode BEST SHOT lorsque vous l'allumez.

Affichage d'un modèle particulier

Vous pouvez afficher des modèles BEST SHOT particuliers de la façon suivante pour voir les explications concernant les réglages de chacun d'eux.

1. En mode REC, appuyez sur [BS] (BEST SHOT).

2. Appuyez sur le bouton de zoom.

- Le modèle sélectionné sur l'écran des 12 scènes apparaît.
- Pour revenir à l'écran des 12 scènes, appuyez de nouveau sur le bouton de zoom.



3. Utilisez [◀] et [▶] pour sélectionner le modèle souhaité, puis appuyez sur [SET].

- Lorsque vous appuyez sur [MENU], le cadre de sélection se positionne sur le premier modèle ("Auto").

4. Appuyez sur le déclencheur pour prendre la photo.

Créer des modèles BEST SHOT personnalisés

Vous pouvez sauvegarder les réglages d'une photo enregistrée comme modèle BEST SHOT de la façon suivante. Vous pourrez ensuite les réutiliser lorsque vous en aurez besoin.

1. En mode REC, appuyez sur [BS] (BEST SHOT).
2. Utilisez [▲], [▼], [◀] et [▶] pour sélectionner "Enregist modèle perso", puis appuyez sur [SET].
3. Utilisez [◀] et [▶] pour afficher les photos dont les réglages doivent être enregistrés sous forme de modèles BEST SHOT.



4. Utilisez [▲] et [▼] pour sélectionner "Sauvegarder", puis appuyez sur [SET].

- Les réglages sont enregistrés. Vous pouvez maintenant procéder comme indiqué à la page 89 pour sélectionner vos propres réglages.

►► IMPORTANT ! ◀◀

- Les modèles BEST SHOT personnalisés se trouvent à la suite des modèles programmés.
- Lorsque vous sélectionnez un modèle de photo personnalisé, l'indicateur "U" apparaît dans le coin supérieur droit de l'écran avec un nombre indiquant le numéro de modèle.
- Lorsque vous formatez la mémoire de l'appareil photo (page 170), tous les réglages personnalisés de modèles BEST SHOT sont effacés.

►► REMARQUE ◀◀

- Un modèle Photo comprend les réglages suivants : mode de mise au point, indice EV, mode de balance des blancs, mode de flash, sensibilité ISO, zone AF, mesure de la lumière, intensité du flash, assistance flash, filtre, netteté, saturation et contraste.
- Notez que seules les photos prises par cet appareil photo peuvent être utilisées pour créer des modèles BEST SHOT personnalisés.
- La mémoire de l'appareil photo peut contenir en tout 999 modèles BEST SHOT personnalisés.
- Vous pouvez vérifier les réglages actuels d'un modèle en affichant les différents paramètres du menu.
- Les modèles de photos BEST SHOT personnalisés sont enregistrés dans la mémoire de l'appareil photo à l'intérieur d'un dossier intitulé "SCENE". Les fichiers sont automatiquement désignés par des noms de type "UEZ70nnn.JPE", nnn représentant une valeur allant de 000 à 999.

Supprimer un modèle BEST SHOT personnalisé

1. En mode REC, appuyez sur [BS] (BEST SHOT).
2. Appuyez sur le bouton de zoom pour passer de l'écran à 12 scènes au modèle de scène.
3. Utilisez [◀] et [▶] pour afficher le modèle personnalisé que vous voulez supprimer.
4. Appuyez sur [▼] (🏠 ↕) pour supprimer le modèle personnalisé.
5. Utilisez [▲] et [▼] pour sélectionner "Supprimer".
6. Appuyez sur [SET] pour supprimer le fichier.
7. Sélectionnez une autre scène, puis appuyez sur [SET].
 - L'appareil revient à l'état d'enregistrement.

Réduction des effets du bougé de la main et du mouvement du sujet

Vous pouvez réduire les effets du bougé de la main et du mouvement du sujet, qui ont tendance à se produire lors de la prise de vue d'un sujet éloigné en position téléobjectif ou d'un sujet en mouvement, ou bien encore lors de la prise de vue sous un éclairage faible.

1. Effectuez une des procédures suivantes pour activer l'antibougé.

Utilisation du mode BEST SHOT

1. En mode REC, appuyez sur [BS] (BEST SHOT).
2. Utilisez [▲], [▼], [◀] et [▶] pour sélectionner le modèle "Antibougé" et appuyez sur [SET].

Utilisation de l'écran de menu

1. En mode REC, appuyez sur [MENU].
2. Sélectionnez l'onglet "REC", puis sélectionnez "Antibougé" et appuyez sur [▶].
3. Utilisez [▲] et [▼] pour sélectionner "Auto", puis appuyez sur [SET].
 -  (Indicateur antibougé) s'affiche sur l'écran lorsque l'antibougé est activé (page 26).

2. Appuyez sur le déclencheur pour enregistrer l'image.

▶▶ IMPORTANT ! ◀◀

- L'antibougé se désactive automatiquement si un autre réglage que "Auto" est sélectionné comme sensibilité ISO. Si vous voulez que l'antibougé soit opérationnel lorsque vous l'activez, réglez la sensibilité ISO sur "Auto" (page 117).
- Lors de la prise de vue avec antibougé l'image peut paraître un peu plus grossière et la résolution de l'image peut se dégrader légèrement.
- La fonction antibougé ne parviendra pas dans tous les cas à supprimer les effets du bougé ou du mouvement du sujet.
- La fonction antibougé est désactivée pendant l'enregistrement d'une séquence vidéo.
- La fonction antibougé peut ne pas fonctionner si vous utilisez une vitesse d'obturation très lente. Dans ce cas, utilisez un trépied pour stabiliser l'appareil photo.
- Bien que  (antibougé) apparaisse sur l'écran lorsque le réglage de flash "Flash auto", "Flash activé" ou "Flash doux" est sélectionné, l'antibougé est désactivé.

Prise de vue avec une très haute sensibilité

La prise de vue à haute sensibilité permet d'obtenir des photos lumineuses même si l'éclairage ne permet pas d'obtenir une exposition normale.

- 1. En mode REC, appuyez sur [BS] (BEST SHOT).**
- 2. Utilisez [▲], [▼], [◀] et [▶] pour sélectionner le modèle "Haute sensibilité", puis appuyez sur [SET].**
- 3. Appuyez sur le déclencheur pour enregistrer l'image.**

▶▶ IMPORTANT ! ◀◀

- La haute sensibilité se désactive automatiquement si un autre réglage que "Auto" est sélectionné comme sensibilité ISO. Si vous voulez que la haute sensibilité soit opérationnelle lorsque vous l'activez, réglez la sensibilité ISO sur "Auto" (page 117).
- Lors de la prise de vue avec une haute sensibilité l'image peut paraître un peu plus grossière et la résolution de l'image peut se dégrader légèrement.
- Il ne sera pas possible d'obtenir un niveau de luminosité suffisant si l'éclairage est très sombre.
- Lors de la prise de vue à des vitesses d'obturation très faibles, utilisez un trépied pour éviter les effets du bougé de la main.
- La haute sensibilité est désactivée lorsque le réglage de flash "Flash auto", "Flash activé" ou "Flash doux" est sélectionné.

Enregistrement de photos de cartes de visite et de documents (Business Shot)

Lorsque vous photographiez une carte de visite, un document, un tableau blanc ou un objet similaire de biais, le sujet peut paraître déformé sur la photo. La prise de vue professionnelle corrige automatiquement la forme d'objets rectangulaires pour qu'ils semblent pris exactement de face.

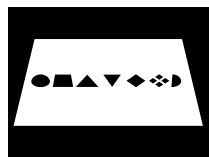

Avant la correction de la distorsion

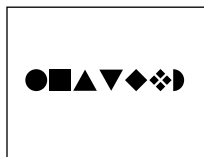

Après la correction de la distorsion

■ Exemples de configurations

- Cartes de visite et documents
- Tableau blanc, etc.

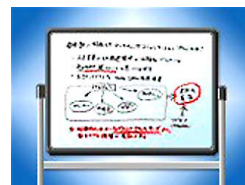

Avant l'enregistrement avec Prise de vue professionnelle

- Avant de prendre la photo, effectuez bien le cadrage de sorte que tout ce que vous voulez enregistrer apparaisse bien sur l'écran.
- Assurez-vous que le sujet est contre un fond qui le fait bien ressortir, et qu'il remplit l'écran au maximum.

»» REMARQUE ««

- Si l'appareil photo n'est pas perpendiculaire à la carte de visite ou au document, la forme de la carte de visite ou du document paraîtra déformée. La correction de la distorsion trapézoïdale permet de faire apparaître le sujet normal même s'il est photographié de biais.

Utilisation des photos professionnelles

1. En mode REC, appuyez sur [BS] (BEST SHOT).
2. Utilisez [▲], [▼], [◀] et [▶] pour sélectionner le type de prise de vue professionnelle souhaitée, puis appuyez sur [SET].
3. Appuyez sur le déclencheur pour prendre la photo.

- L'écran montre tous les objets dont la distorsion peut être corrigée. Un message d'erreur apparaît (page 232) si l'appareil photo ne parvient pas à trouver le modèle de correction adéquat. L'image originale est ensuite enregistrée dans la mémoire telle qu'elle est.



4. Utilisez [◀] et [▶] pour sélectionner l'objet que vous voulez corriger.

5. Utilisez [▲] et [▼] pour sélectionner "Corriger", puis appuyez sur [SET].

- Si vous sélectionnez "Annuler" au lieu de "Corriger", l'image sera enregistrée telle qu'elle est sans être corrigée.

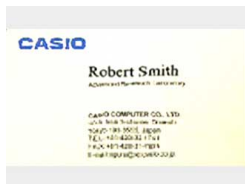

▶▶ IMPORTANT ! ◀◀

- Le zoom numérique est désactivé pendant la prise de vue professionnelle. Vous pouvez toutefois utiliser le zoom optique.
- L'appareil photo ne peut pas reconnaître le sujet dans les cas suivants.
 - Une partie du sujet est hors de l'écran.
 - Le sujet est de la même couleur que le fond sur lequel il se trouve.
- La taille maximale d'une photo obtenue avec la prise de vue professionnelle est de 2M (1600 × 1200 pixels), même si une taille supérieure a été spécifiée. Si la taille spécifiée est inférieure à 2M (1600 × 1200 pixels), la photo aura la taille spécifiée.

Amélioration d'une vieille photographie

Vous pouvez rehausser la couleur de vos vieilles photos grâce à la technologie des appareils photo numériques.

Avant d'essayer d'améliorer une vieille photo

- Assurez-vous que la photo que vous essayez d'améliorer se trouve entièrement dans l'écran.
- Assurez-vous que le sujet est contre un fond qui le fait bien ressortir, et qu'il remplit l'écran au maximum.
- Assurez-vous que la lumière ne refléchet pas la surface de la photo originale.
- Si la vieille photo est dans le sens vertical (portrait), cadrez-la sur l'appareil photo dans le sens horizontal (paysage).

»» REMARQUE ««

- Si l'appareil photo est de biais par rapport à l'ancienne photo, un côté de l'image enregistrée peut apparaître plus long que l'autre côté. C'est ce qu'on appelle la "distorsion trapézoïdale". Celle-ci est causée par la différence de distance de l'objectif de l'appareil photo à chaque bord de la photo. Le bord de la photo le plus proche de l'appareil photo semble plus long et le bord le plus éloigné de l'appareil photo semble plus court. La correction de la distorsion trapézoïdale rectifie ce problème pour que la photographie paraisse normale même si vous la prenez de biais.

Pour améliorer une vieille photo

1. En mode REC, appuyez sur [BS] (BEST SHOT).
2. Utilisez [▲], [▼], [◀] et [▶] pour sélectionner "Vieille photo", puis appuyez sur [SET].
3. Appuyez sur le déclencheur pour prendre la photo.

- Un écran de confirmation du contour de la photo apparaît et la photo originale enregistrée est sauvegardée. Un message d'erreur apparaît (page 232), sans écran de confirmation de contour si l'appareil photo est incapable de trouver le contour de la photo.



4. Utilisez [◀] et [▶] pour sélectionner le contour que vous voulez corriger.

5. Utilisez [▲] et [▼] pour sélectionner "Retouche" et appuyez sur [SET].

- Un cadre de retouche apparaît sur l'écran.
- Si vous ne voulez pas retoucher la photo, sélectionnez "Annuler" pour enregistrer la photo.



6. Utilisez le bouton de zoom pour agrandir ou réduire le cadre de retouche.

7. Utilisez [▲], [▼], [◀] et [▶] pour positionner le cadre de retouche à l'endroit souhaité, puis appuyez sur [SET].

- L'appareil photo améliore les couleurs automatiquement et sauvegarde la photo.
- Si vous ne voulez pas de bord autour de la photo, positionnez le cadre de retouche légèrement à l'intérieur du pourtour de la photo affichée.
- Pour annuler la retouche n'importe quand et sauvegarder la photo telle quelle, appuyez sur [MENU].

►► IMPORTANT ! ◀◀

- Le zoom numérique est désactivé lors de l'enregistrement d'une vieille photo. Vous pouvez toutefois utiliser le zoom optique.
- L'appareil photo ne peut pas reconnaître une vieille photo dans les cas suivants.
 - Une partie de la photo est hors de l'écran ;
 - La vieille photo est de la même couleur que le fond sur lequel elle se trouve.
- La taille maximale lors de l'enregistrement d'une vieille photo est de 2M (1600 × 1200 pixels), même si l'appareil photo peut prendre des photos de plus grande taille. Si l'appareil photo est réglé pour prendre des photos inférieures à 2M (1600 × 1200 pixels), les photos auront la taille spécifiée.
- Dans certains cas, les couleurs améliorées ne produiront pas l'effet escompté.

Enregistrement d'une séquence vidéo

Vous pouvez enregistrer des séquences vidéo avec du son. La longueur de la séquence est limitée par la capacité de la mémoire. Vous pouvez sélectionner la résolution selon la situation.

- Format de fichier : Format Motion JPEG AVI
- Longueur maximale des séquences :
La longueur de chaque séquence n'est limitée que par la capacité de la mémoire.
- Taille approximative du fichier (1 minute de séquence vidéo) :
72,8 Mo (Réglage de qualité : HQ)
43,6 Mo (Réglage de qualité : Normal)
17,5 Mo (Réglage de qualité : LP)

Spécification de la qualité de l'image des séquences vidéo

Le degré de compression des images avant leur sauvegarde est déterminé par le réglage de qualité. La qualité des images s'exprime en pixels. Un "pixel" est un des nombreux petits points qui forment l'image. Lors de la lecture de la séquence, la qualité de l'image est d'autant plus élevée et l'image plus détaillée qu'elle contient un plus grand nombre de pixels (sa taille est plus grande). Avant d'enregistrer une séquence, sélectionnez la qualité d'image souhaitée.

1. En mode REC, appuyez sur [MENU].
2. Utilisez [◀] et [▶] pour sélectionner l'onglet "Qualité".
3. Utilisez [▲] et [▼] pour sélectionner "☐ Qualité", puis appuyez sur [▶].
4. Utilisez [▲] et [▼] pour sélectionner le réglage souhaité, puis appuyez sur [SET].

Réglage		Débit approximatif	Vitesse des images
Haute qualité	HQ (640 × 480 pixels)	10,2 mégabits par seconde	30 images par seconde
↕	Normal (512 × 384 pixels)	6,1 mégabits par seconde	30 images par seconde
Faible qualité	LP (320 × 240 pixels)	2,45 mégabits par seconde	15 images par seconde

Enregistrement d'une séquence vidéo

1. En mode REC, appuyez sur [BS] (BEST SHOT).
2. Utilisez [◀] et [▶] pour sélectionner la scène "📹" (séquence) et appuyez sur [SET].

- Lorsque vous sélectionnez la scène "📹" (séquence), "📹" s'affiche à l'écran.

3. Dirigez l'appareil photo vers le sujet et appuyez sur le déclencheur.

- L'enregistrement de la séquence vidéo commence.
- L'enregistrement de la séquence commence, ce qui est indiqué par "REC" sur l'écran.



- L'enregistrement de la séquence vidéo se poursuit tant que la mémoire n'est pas pleine.
- Le panoramique (page 79) est automatiquement sélectionné comme mode de mise au point dans le mode Séquence vidéo quel que soit le réglage de "Mise au point" de la mémoire de mode (page 115) et le réglage de mode de mise au point de photo. Vous pouvez passer à un autre mode avant de commencer l'enregistrement, mais souvenez-vous que vous ne pouvez pas sélectionner le mode Autofocus pour l'enregistrement de séquences vidéo.

4. Pour arrêter l'enregistrement, appuyez une nouvelle fois sur le déclencheur.

- Lorsque l'enregistrement de la séquence vidéo est terminé, le fichier est sauvegardé dans la mémoire de fichiers.

■ Précautions concernant l'enregistrement de séquences vidéo

- Le son peut aussi être enregistré avec cet appareil photo. Veuillez noter les points suivants lorsque vous enregistrez une séquence vidéo.
 - Ne recouvrez pas le microphone avec les doigts.
 - Vous n'obtiendrez pas de bons résultats si l'appareil est trop loin du sujet.
 - Le son peut être parasité par le bruit des boutons, si vous les touchez pendant l'enregistrement du son.
 - Le son de la séquence est enregistré en mono.
- Une bande verticale peut apparaître sur l'image affichée si elle contient une partie très lumineuse. Ce phénomène, typique de la technologie CCD est connu sous le nom de "traînée verticale" et ne provient pas d'une défectuosité de l'appareil photo. La traînée verticale n'est pas enregistrée dans le cas d'une photo mais elle est enregistrée dans le cas d'une séquence vidéo.

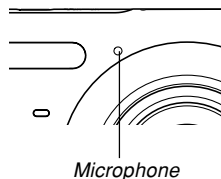

- La capacité d'enregistrement dans la mémoire de l'appareil photo est très petite s'il s'agit de séquences vidéo. Il est conseillé d'utiliser une carte mémoire (page 171) pour l'enregistrement de séquences vidéo.
- Certains types de cartes mémoire mettent plus de temps à enregistrer les données ce qui entraîne une perte d'images. **MC** et **REC** clignotent sur l'écran pendant l'enregistrement lorsqu'une image a été perdue. L'emploi d'une carte mémoire SD ayant une vitesse de transfert maximale d'au moins 10 Mo est recommandé.
- Le zoom optique est désactivé pendant l'enregistrement d'une séquence vidéo. Seul le zoom numérique est disponible. Sélectionnez bien le réglage de zoom optique que vous voulez utiliser avant d'appuyer sur le déclencheur pour enregistrer la séquence vidéo (page 102).
- Les effets du mouvement de l'appareil photo sont nettement visibles lors de la prise de vue de gros plans ou à un rapport de focale élevé. C'est pourquoi il est conseillé d'utiliser un pied photographique dans ces deux cas.
- Les images peuvent ne pas être très nettes, si le sujet est hors de la distance focale de l'appareil photo.
- Le mode Macro emploie une mise au point fixe optimale pour l'enregistrement dans ce mode.

Enregistrement du son

Ajout de son à une photo

Lorsque vous prenez une photo, vous pouvez y ajouter du son.

- **Format de l'image : JPEG**
Le format JPEG est un format d'image offrant une compression efficace des données.
L'extension des fichiers JPEG est ".JPG".
- **Format audio : Format d'enregistrement WAVE/ADPCM**
Ce format est le format standard utilisé par Windows pour l'enregistrement du son.
L'extension des fichiers WAVE/ADPCM est ".WAV".
- **Temps d'enregistrement :**
Environ 30 secondes par photo (maximum).
- **Taille des fichiers audio :**
Environ 165 Ko (enregistrement de 30 secondes, à raison de 5,5 Ko par seconde)

»» REMARQUE ««

- Vous pouvez écouter un fichier audio enregistré dans le mode Photo avec son sur votre ordinateur à l'aide de Windows Media Player.

1. En mode REC, appuyez sur [MENU].
2. Sélectionnez l'onglet "REC", "Photo+Son", puis appuyez sur [▶].
3. Utilisez [▲] et [▼] pour sélectionner "On", puis appuyez sur [SET].
 - Vous accédez au mode photo avec son.
 - Il faut sélectionner "Off" pour accéder au mode photo normal (sans son).
4. Appuyez sur le déclencheur pour prendre la photo.
 - Après l'enregistrement de la photo, l'appareil se met en attente d'enregistrement du son, avec la photo qui vient d'être enregistrée et l'indicateur  affichés sur l'écran.



Temps d'enregistrement restant

5. Appuyez sur le déclencheur pour commencer l'enregistrement du son.

- Le témoin de fonctionnement clignote en vert pendant l'enregistrement.

6. L'enregistrement s'arrête environ 30 secondes plus tard à moins que vous n'appuyiez sur le déclencheur.

►► IMPORTANT ! ◀◀

- L'enregistrement de photo avec son n'est pas possible (le son ne peut pas être enregistré) pour les types d'enregistrement suivants : enregistrement avec le retardateur "X3" (Triple retardateur), enregistrement avec obturation en continu à vitesse normale, enregistrement avec obturation en continu à vitesse rapide, enregistrement avec obturation en continu avec flash.

Enregistrement de la voix

Le mode d'enregistrement de la voix permet d'enregistrer rapidement sa propre voix.

- Format audio : Format d'enregistrement WAVE/ADPCM
Ce format d'enregistrement est le format standard utilisé par Windows pour l'enregistrement.
L'extension des fichiers WAVE/ADPCM est ".WAV".
- Temps d'enregistrement :
Environ 25 minutes avec la mémoire flash.
- Taille des fichiers audio :
Environ 165 Ko (enregistrement de 30 secondes, à raison de 5,5 Ko par seconde)

►► REMARQUE ◀◀

- Vous pouvez voir les fichiers enregistrés avec une voix sur votre ordinateur à l'aide de Windows Media Player.

1. En mode REC, appuyez sur [BS] (BEST SHOT).

2. Utilisez [▲], [▼], [◀] et [▶] pour sélectionner le modèle "Enregistrement de la voix", puis appuyez sur [SET].

- Lorsque le modèle "Enregistrement de la voix" est sélectionné, "🎤" apparaît sur l'écran.

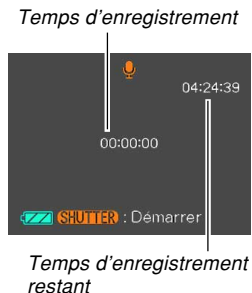

3. Appuyez sur le déclencheur pour enregistrer la voix.

- Le temps d'enregistrement restant est indiqué sur l'écran et le témoin de fonctionnement clignote en vert pendant l'enregistrement.
- L'écran s'éteint si vous appuyez sur le bouton [▲] (DISP) pendant l'enregistrement de la voix.
- Vous pouvez insérer des index tout en enregistrant en appuyant sur [SET]. Voir page 148 pour le détail sur la localisation d'un index pendant la lecture.

4. L'enregistrement s'arrête par une pression du déclencheur, lorsque la mémoire est pleine ou lorsque la batterie est vide.

■ Précautions concernant l'enregistrement du son

- Ne recouvrez pas le microphone avec les doigts.
- Vous n'obtiendrez pas de bons résultats si l'appareil est trop loin du sujet.

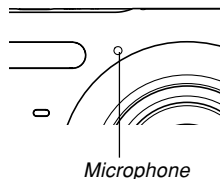

- Pour arrêter l'enregistrement et mettre en mémoire tout le son enregistré jusqu'à ce point, il faut appuyer sur le bouton d'alimentation ou sur [▶] (PLAY).
- Vous pouvez aussi enregistrer la voix après avoir pris une photo, ou bien changer le son enregistré avec une photo. Voir page 145 pour le détail.

Utilisation de l'histogramme

Vous pouvez utiliser [▲] (DISP) pour afficher un histogramme sur l'écran (page 29). Cet histogramme permet de vérifier l'exposition pendant l'enregistrement. Vous pouvez aussi afficher l'histogramme en mode PLAY.



Histogramme

- Un histogramme est un graphique qui représente la clarté d'une photo sous forme de pixels. L'axe vertical indique le nombre de pixels, tandis que l'axe horizontal indique la clarté. Vous pouvez utiliser l'histogramme pour déterminer si une image contient suffisamment de zones sombres (côté gauche), de zones moyennes (centre) ou de zones éclairées (droite) pour que les détails ressortent bien. Si l'histogramme paraît disproportionné pour une raison quelconque, vous pouvez corriger l'exposition (modification EV) pour la décaler vers la gauche ou la droite et obtenir un meilleur équilibre. L'exposition optimale est atteinte quand l'histogramme est le plus proche du centre.

AUTRES FONCTIONS D'ENREGISTREMENT

- Un histogramme RVB montrant la répartition des couleurs de base R (rouge), V (vert) et B (bleu) apparaît. Cet histogramme peut être utilisé pour savoir si une couleur est trop ou pas assez présente sur la photo.

»» REMARQUE ««

- Vous pouvez personnaliser les touches de curseur (page 112) pour que l'exposition soit corrigée lorsque vous appuyez sur [◀] ou [▶] en mode REC. Dans ce cas, vous pourrez corriger l'exposition tout en regardant l'histogramme (page 82).

- Lorsque l'histogramme est trop à gauche, c'est qu'il y a trop de pixels sombres. Vous obtenez ce type d'histogramme lorsque l'ensemble de la photo est trop sombre. Un histogramme trop à gauche peut provoquer un "noircissement" des zones sombres de l'image.

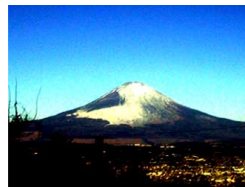

- Lorsque l'histogramme est trop à droite, c'est qu'il y a trop de pixels clairs. Vous obtenez ce type d'histogramme lorsque l'ensemble de la photo est trop claire. Un histogramme trop à droite peut provoquer un "blanchissement" des zones claires de l'image.

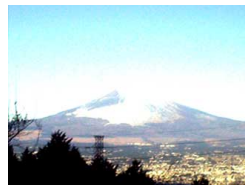

- L'histogramme est équilibré lorsque la répartition des pixels sombres et des pixels clairs est bonne. Vous obtenez ce type d'histogramme quand l'ensemble de la photo est bien éclairé.

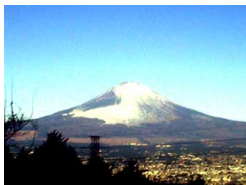

»» IMPORTANT ! ««

- Les histogrammes précédents servent à titre d'illustration. Vous ne pourrez peut-être pas obtenir exactement les mêmes histogrammes avec certains sujets.
- Un histogramme centré ne garantit pas nécessairement une exposition optimale. L'image enregistrée peut être surexposée ou sous-exposée, bien que l'histogramme soit centré.
- Vous n'obtiendrez pas toujours un histogramme optimal parce que la correction de l'exposition a un effet limité.
- Lorsque le flash est utilisé, ou dans certaines conditions de prise de vue, l'histogramme peut indiquer une exposition différente de l'exposition réelle de la photo prise.
- L'histogramme RVB (couleurs de base) n'apparaît que pour les photos.

Réglages de l'appareil photo en mode REC

Les paramètres qui peuvent être réglés avant la prise de vue en mode REC sont les suivants.

- Réglage des touches G/D (personnalisation des touches)
- Grille On/Off
- Revue photos On/Off
- Guide Icône On/Off
- Réglages par défaut à la mise sous tension
- Sensibilité ISO
- Mesure de la lumière
- Filtre
- Netteté
- Saturation
- Contraste
- Horodatage
- Réinitialisation de l'appareil photo

Affectations de fonctions aux touches [◀] et [▶]

Les touches [◀] et [▶] peuvent être personnalisées pour changer certains réglages de l'appareil quand vous appuyez dessus en mode REC. Après avoir affecté un réglage aux touches [◀] et [▶], vous pouvez changer ce réglage sans passer par le menu.

1. En mode REC, appuyez sur [MENU].
2. Sélectionnez l'onglet "REC", "Touche G/D", puis appuyez sur [▶].
3. Utilisez [▲] et [▼] pour sélectionner le réglage souhaité, puis appuyez sur [SET].
 - Après avoir affecté une fonction, vous pouvez changer le réglage simplement en appuyant sur les touches [◀] et [▶].
 - Mise au point (page 74)
 - Indice EV (page 82)
 - Balance des blancs (page 84)
 - ISO (page 117)
 - Retardateur (page 68)
 - Off : Aucune fonction affectée

►► IMPORTANT ! ◀◀

- Pendant l'enregistrement d'une photo ou d'une séquence vidéo, vous pouvez utiliser [◀] et [▶] pour spécifier les fonctions qui sont affectées à ces touches. Toutefois, vous ne pouvez pas changer le réglage de sensibilité ISO pendant l'enregistrement d'une séquence vidéo. Le seul réglage que vous pouvez changer pendant l'enregistrement d'une séquence vidéo est l'indice d'exposition.

Affichage de la grille

Vous pouvez afficher une grille à l'écran qui vous aidera à cadrer l'image et à maintenir l'appareil photo droit pendant la prise de vue.

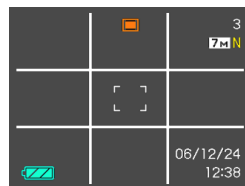

1. En mode REC, appuyez sur [MENU].
2. Sélectionnez l'onglet "REC", puis "Grille" et appuyez sur [▶].
3. Utilisez [▲] et [▼] pour sélectionner le réglage souhaité, puis appuyez sur [SET].

Pour :	Sélectionnez le réglage :
Afficher la grille	On
Cacher la grille	Off

Activation et désactivation de la revue de photos

Dès que vous prenez une photo, celle-ci apparaît sur l'écran lorsque la revue de photos est activée. Pour activer et désactiver cette fonction procédez de la façon suivante.

1. En mode REC, appuyez sur [MENU].
2. Sélectionnez l'onglet "REC", puis "Revue" et appuyez sur [▶].
3. Utilisez [▲] et [▼] pour sélectionner le réglage souhaité, puis appuyez sur [SET].

Pour :	Sélectionnez :
Afficher les photos une seconde environ après l'enregistrement	On
Ne pas afficher les photos immédiatement après leur enregistrement	Off

Utilisation de l'aide d'icône

L'aide d'icône sert à afficher une description de l'icône sélectionnée sur l'écran du mode REC (page 26).

- Le texte de l'aide d'icône apparaît pour les fonctions suivantes :
Mode flash, mode de mise au point, balance des blancs, retardateur, type d'enregistrement, modification EV.
Notez toutefois que le texte de l'aide d'icône du mode de mise au point, de la modification EV, du retardateur et de la balance des blancs n'apparaît que lorsque les touches [◀] et [▶] sont personnalisées (page 112) pour les fonctions de "Mise au point", "Modif. EV", "Retardateur" ou "Balance des blancs".

1. En mode REC, appuyez sur [MENU].
2. Sélectionnez l'onglet "REC", puis "Guide Icône" et appuyez sur [▶].

3. Utilisez [▲] et [▼] pour sélectionner le réglage souhaité, puis appuyez sur [SET].

Pour:	Sélectionnez ce réglage:
Afficher la description de l'aide d'icône lorsque vous sélectionnez une icône sur l'écran	On
Désactiver l'aide d'icône	Off

»» IMPORTANT ! ««



- Les icônes suivantes n'apparaissent pas sur l'écran lorsque l'aide d'icônes est désactivée :
 - Icône de mode de flash **SA** (page 63)
 - Icône de mode de mise au point **AF** (page 74)
 - Icône de balance des blancs **AWB** (page 84)

Spécification des réglages d'alimentation par défaut

La "mémoire de mode" de l'appareil photo permet de spécifier les réglages qui seront valides à la mise sous tension de l'appareil photo pour le mode BEST SHOT, de flash, de mise au point et de balance des blancs, la sensibilité ISO, la zone d'autofocus, la mesure de la lumière, le retardateur, l'intensité du flash, le mode de zoom numérique, la position de mise au point manuelle et la position du zoom. Si vous activez la mémoire de mode pour un mode particulier, l'appareil photo se souviendra du réglage de ce mode lors de sa mise hors tension et rétablira ce réglage à sa mise sous tension. Lorsque la mémoire de mode est désactivée pour un mode, les réglages usine correspondants sont automatiquement rétablis.

- Le tableau suivant montre ce qui se passe lorsque vous activez ou désactivez la mémoire de mode pour chaque mode.

AUTRES FONCTIONS D'ENREGISTREMENT

Fonction	On	Off
 BEST SHOT*1	Réglage à la mise hors tension	Annulation de la fonction BEST SHOT
Flash		Auto
Mise au point		Auto
Balance blancs		Auto
ISO		Auto
Zone AF		 Ponctuelle
Mesure Lumière		Multi
Retardateur		Off
Intensité flash		0
Zoom numérique		On
Position MF		Dernière position d'autofocus valide avant la sélection de la mise au point manuelle
Position Zoom*2	Grand angle	

*1 Spécifie le modèle BEST SHOT sélectionné à la mise en service. Si la fonction est activée, le dernier modèle BEST SHOT sélectionné apparaît à la mise sous tension et si elle est désactivée, le réglage auto est sélectionné.

*2 Seule la position du zoom optique est mémorisée.

1. En mode REC, appuyez sur [MENU].
2. Sélectionnez l'onglet "REC", puis "Mémoire" et appuyez sur [▶].
3. Utilisez [▲] et [▼] pour sélectionner le paramètre que vous voulez changer, puis appuyez sur [▶].
4. Utilisez [▲] et [▼] pour sélectionner le réglage souhaité, puis appuyez sur [SET].

Pour :	Sélectionnez le réglage :
Activer la mémoire de mode pour que les réglages soient rétablis à la mise sous tension de l'appareil	On
Désactiver la mémoire de mode pour que les réglages soient réinitialisés à la mise sous tension de l'appareil	Off

►► IMPORTANT ! ◀◀

- Notez que les réglages du mode BEST SHOT ont priorité sur les réglages de la mémoire de mode. Si vous éteignez l'appareil photo alors que le mode BEST SHOT est sélectionné, tous les réglages sauf ceux de la "Position zoom" seront ceux du modèle BEST SHOT lorsque vous rallumerez l'appareil, quels que soient les réglages de la mémoire de mode.

Spécification de la sensibilité ISO

Vous pouvez changer le réglage de sensibilité ISO pour obtenir de meilleures photos dans les lieux mal éclairés ou lorsque vous utilisez des vitesses d'obturation rapides.

- La sensibilité ISO est exprimée par un indice qui indiquait à l'origine la sensibilité des pellicules photographiques. Un indice élevé, indiquant une sensibilité élevée, est meilleur pour l'enregistrement dans les lieux mal éclairés.

1. En mode REC, appuyez sur [MENU].
2. Sélectionnez l'onglet "Qualité", puis "ISO" et appuyez sur [▶].
3. Utilisez [▲] et [▼] pour sélectionner le réglage souhaité, puis appuyez sur [SET].

Pour obtenir:	Sélectionner ce réglage:
Sélection automatique de la sensibilité	Auto
Sensibilité plus faible	ISO 50
	ISO 100
	ISO 200
	ISO 400
Sensibilité plus élevée	

►► IMPORTANT ! ◀◀

- Dans certaines situations du bruit numérique (grain) peut apparaître sur la photo lorsqu'une vitesse d'obturation et un réglage de sensibilité ISO élevés sont sélectionnés, et la photo semblera grossière. Pour obtenir des photos nettes et de bonne qualité, il est préférable d'utiliser le réglage de sensibilité ISO le plus faible possible.
- La prise de vue d'un sujet rapproché avec une haute sensibilité ISO et le flash peut résulter en un mauvais éclairage du sujet.
- La sensibilité ISO "Auto" est toujours sélectionnée pour l'enregistrement de séquences vidéo, quel que soit le réglage actuel de sensibilité ISO.

►► REMARQUE ◀◀

- Les touches [◀] et [▶] peuvent être personnalisées (page 112) pour que la sensibilité ISO change lorsque vous appuyez dessus en mode REC.

Sélection du mode de mesure de la lumière

Le mode de mesure de la lumière détermine la partie du sujet qui sera mesurée pour l'exposition. Vous pouvez procéder de la façon suivante pour changer le mode de mesure.

1. En mode REC, appuyez sur [MENU].
2. Sélectionnez l'onglet "Qualité", puis "Mesure Lumière" et appuyez sur [▶].
3. Utilisez [▲] et [▼] pour sélectionner le réglage souhaité, puis appuyez sur [SET].

AUTRES FONCTIONS D'ENREGISTREMENT

Multi (multizones)

Lorsque la mesure multi (multizones) est sélectionnée, l'image se divise en plusieurs zones et la lumière est mesurée dans chaque zone pour que l'exposition soit équilibrée. L'appareil détermine aussitôt les conditions de prise de vue en fonction des mesures obtenues et effectue les réglages nécessaires. Ce type de mesure garantit une bonne exposition dans la plupart des situations.



Pondérée centre

La mesure pondérée au centre mesure la lumière au centre du foyer seulement. Cette méthode doit être utilisée lorsqu'on veut contrôler un peu soi-même l'exposition.



Ponctuelle

La mesure ponctuelle de la lumière se concentre sur une très petite zone. Cette méthode doit être utilisée lorsqu'on veut régler l'exposition sur un sujet particulier, sans que le réglage soit influencé par la luminosité environnante.



»» IMPORTANT! ««

- Lorsque "Multi" est sélectionné comme mode de mesure, certaines procédures font que le réglage de ce mode de mesure change automatiquement comme indiqué ci-dessous.
- Lorsque l'indice de correction de l'exposition (page 82) est réglé sur une valeur autre que 0.0, le mode de mesure se règle sur "Pondérée centre". Le mode de mesure revient à "Multi" lorsque vous ramenez l'indice de correction de l'exposition à 0.0.
- Si "Multi" est sélectionné, l'icône n'apparaît pas lorsque vous revenez à l'affichage des indicateurs du mode REC (page 26).

Utilisation de la fonction filtre

La fonction filtre de l'appareil photo permet de changer la teinte de l'image au moment même où elle est enregistrée.

1. En mode REC, appuyez sur [MENU].
2. Sélectionnez l'onglet "Qualité", puis "Filtre" et appuyez sur [▶].
3. Utilisez [▲] et [▼] pour sélectionner le réglage souhaité, puis appuyez sur [SET].
 - Vous avez le choix entre les réglages suivants : Off, N/B, Sépia, Rouge, Vert, Bleu, Jaune, Rose et Violet.

►► IMPORTANT ! ◀◀

- L'emploi de la fonction filtre de l'appareil photo produit le même effet que lorsqu'un filtre couleur est fixé sur l'objectif.

Spécification de la netteté des contours

Procédez de la façon suivante pour contrôler la netteté des contours de l'image.

1. En mode REC, appuyez sur [MENU].
2. Sélectionnez l'onglet "Qualité", puis "Netteté" et appuyez sur [▶].
3. Utilisez [▲] et [▼] pour sélectionner le réglage souhaité, puis appuyez sur [SET].

Pour obtenir une :	Sélectionnez ce réglage :
Netteté élevée	+2
↑	+1
Netteté normale	0
↓	-1
Netteté faible	-2

Spécification de la saturation des couleurs

Procédez de la façon suivante pour contrôler l'intensité des couleurs de l'image.

1. En mode REC, appuyez sur [MENU].
2. Sélectionnez l'onglet "Qualité", puis "Saturation" et appuyez sur [▶].
3. Utilisez [▲] et [▼] pour sélectionner le réglage souhaité, puis appuyez sur [SET].

Pour obtenir une :	Sélectionnez ce réglage :
Saturation des couleurs élevée (intensité)	+2
↑	+1
Saturation des couleurs normale (intensité)	0
↓	-1
Saturation des couleurs faible (intensité)	-2

Spécification du contraste

Procédez de la façon suivante pour régler l'écart entre les zones lumineuses et les zones sombres de l'image que vous enregistrez.

1. En mode REC, appuyez sur [MENU].
2. Sélectionnez l'onglet "Qualité", puis "Contraste" et appuyez sur [▶].
3. Utilisez [▲] et [▼] pour sélectionner le réglage souhaité, puis appuyez sur [SET].

Pour obtenir un :	Sélectionnez ce réglage :
Contraste élevé	+2
↑	+1
Contraste normal	0
↓	-1
Contraste faible	-2

Horodatage des photos

Vous pouvez superposer la date de la prise de vue ou la date et l'heure de la prise de vue dans le coin inférieur droit de la photo.

1. En mode REC, appuyez sur [MENU].
2. Sélectionnez l'onglet "Réglage", puis sélectionnez "Horodatage", et appuyez sur [►].
3. Utilisez [▲] et [▼] pour sélectionner le réglage souhaité, puis appuyez sur [SET].

Exemple : 24 décembre 2006, 13:25

Pour superposer ces informations :	Sélectionnez ce réglage :
Date de la prise de vue (2006/12/24)	Date
Date et heure de la prise de vue (2006/12/24, 1:25 pm)	Date&Heure
Rien	Off

- L'icône d'horodatage apparaît sur l'écran lorsque l'horodatage est activé (page 26).

 : Date

 : Date&Heure

►► IMPORTANT ! ◀◀

- Lorsqu'une photo a été horodatée, il n'est plus possible de supprimer la date et l'heure.
- Utilisez le paramètre "Style date" (page 164) pour spécifier le format souhaité pour la date.
- La date et l'heure de la prise de vue dépendent des réglages de l'horloge de l'appareil photo (pages 47, 163) au moment de la prise de vue.
- Le zoom numérique n'est pas disponible lorsque l'horodatage ("Date" ou "Date&Heure") est activé (page 61).
- L'horodatage n'est pas possible avec les types d'images suivantes.
Images enregistrées avec certains modèles BEST SHOT ("Cartes de visite et documents", "Tableau blanc, etc.", "Vieille photo")

Rétablissement des réglages par défaut de l'appareil photo

Procédez de la façon suivante pour rétablir tous les réglages par défaut de l'appareil photo comme indiqué dans "Présentation des menus" à la page 220.

- 1. Appuyez sur [MENU].**
- 2. Sélectionnez l'onglet "Réglage", puis "Réinit" et appuyez sur [▶].**
- 3. Utilisez [▲] et [▼] pour sélectionner "Réinitialiser", puis appuyez sur [SET].**
 - Pour annuler l'opération sans rétablir les réglages, sélectionnez "Annuler" et appuyez sur [SET].

▶▶ IMPORTANT ! ◀◀

- Les paramètres suivants ne reviennent pas à leur réglage initial lorsque l'appareil photo est réinitialisé (page 221).
 - Réglage heure locale
 - Réglage heure mondiale
 - Réglage de l'heure
 - Style date
 - Language
 - Sortie vidéo

LECTURE

Vous pouvez utiliser l'écran de l'appareil photo pour revoir les photos et films après leur enregistrement.

Lecture de base

Procédez de la façon suivante pour lire les fichiers enregistrés dans le mémoire de l'appareil.

1. Appuyez sur [▶] (PLAY) pour allumer l'appareil.

- Vous accédez au mode PLAY, et une photo ou un message apparaît sur l'écran.

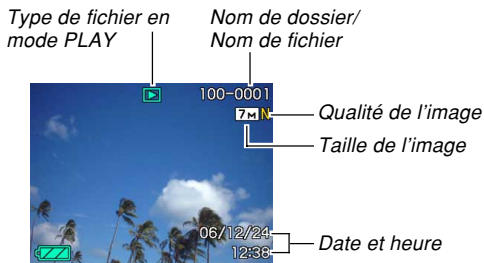
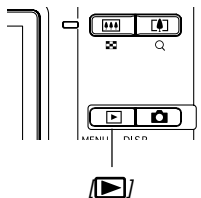

2. Utilisez [▶] (avant) et [◀] (arrière) pour faire défiler les fichiers sur l'écran.



REMARQUE

- Vous pouvez faire défiler les fichiers plus rapidement en appuyant en continu sur [◀] ou [▶].
- Pour que les photos défilent plus rapidement sur l'écran, la photo affichée tout d'abord est une photo de prévisualisation, c'est-à-dire que sa définition est moins bonne. La photo normale apparaît un instant plus tard après la photo de prévisualisation. Ceci n'est pas le cas avec les photos copiées d'un autre appareil photo.

Affichage de photos avec son

Effectuez les opérations suivantes pour afficher une photo avec le son (indiqué par ) .

1. En mode PLAY, utilisez [◀] et [▶] de sorte que la photo souhaitée apparaisse.

2. Appuyez sur [SET].

- A ce moment vous entendez le son enregistré avec la photo.
- Vous pouvez effectuer les opérations suivantes tout en écoutant le son.

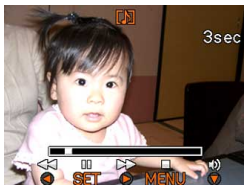

▶▶ IMPORTANT ! ◀◀

- Le volume du son peut être réglé pendant la lecture ou la pause seulement.

Pour :	Il faut :
Rechercher un son vers l'avant ou l'arrière	Appuyer en continu sur [◀] ou [▶].
Interrompre le son et continuer	Appuyer sur [SET].
Régler le volume du son	Appuyer sur [▼] et utiliser [▲] et [▼].
Changer le contenu de l'affichage	Appuyer sur [▲] (DISP).
Annuler la lecture	Appuyer sur [MENU].

Agrandissement de la photo affichée

Procédez de la façon suivante pour faire un zooming sur la photo affichée et l'agrandir jusqu'à huit fois sa taille normale.

1. En mode PLAY, utilisez [◀] et [▶] pour afficher la photo souhaitée.

2. Appuyez sur le bouton de zoom (Q) pour agrandir la photo.

- La photo est agrandie.
- Un indicateur apparaît dans le coin inférieur droit pour montrer la partie de l'image originale actuellement affichée sur l'écran.

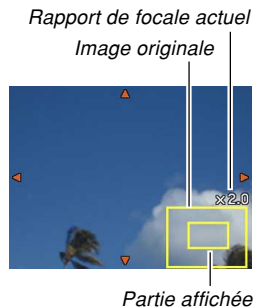

3. Utilisez [▲], [▼], [◀] et [▶] pour décaler la photo vers le haut, le bas, la gauche ou la droite.

4. Appuyez sur [MENU] pour rétablir la taille originale de la photo.

►► IMPORTANT ! ◀◀

- Selon la taille originale de la photo, il peut être impossible d'obtenir une photo exactement huit fois plus grande.

Redimensionnement d'une photo

Vous avez le choix entre trois tailles pour redimensionner une photo.

1. En mode PLAY, appuyez sur [MENU].
2. Sélectionnez l'onglet "PLAY", puis "Redimensionner", et appuyez sur [▶].
 - Notez que ceci n'est possible que si une photo est affichée.
3. Utilisez [◀] et [▶] pour faire défiler les photos et afficher celle que vous voulez redimensionner.

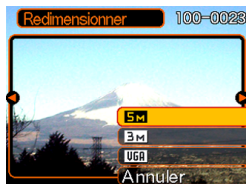

4. Utilisez [▲] et [▼] pour sélectionner le réglage souhaité et appuyez sur [SET].

- Lorsque vous sélectionnez la taille de l'image, la valeur (pixels) et le format d'impression sont indiqués successivement. Le format d'impression est le format optimal pour imprimer une photo de la taille sélectionnée.

Taille de l'image		Format d'impression	
5M	2560 × 1920	Impression A3	Plus grand
3M	2048 × 1536	Impression A4	
VGA	640 × 480	E-mail (taille optimale pour joindre une photo à un message)	Plus petit

* "M" signifie "Mega".

- Pour annuler la fonction, sélectionnez "Annuler".

►► IMPORTANT ! ◀◀

- Lorsqu'une photo est redimensionnée, un nouveau fichier est créé pour cette photo. Le fichier de la photo originale n'est pas supprimé.
- Notez qu'il n'est pas possible de redimensionner les types de photos suivantes.
 - Photos de VGA (640 × 480 pixels) et photos plus petites
 - Images de séquences vidéo et icône de fichier d'enregistrement de la voix
 - Images créées avec MOTION PRINT
 - Photos enregistrées avec un autre appareil photo
- Il n'est pas possible de redimensionner la photo s'il n'y a pas suffisamment d'espace dans la mémoire pour sauvegarder la photo redimensionnée.
- Lorsque vous affichez une photo redimensionnée sur l'écran de l'appareil photo, la date et l'heure indiquées sont celles de l'enregistrement et non pas celles du redimensionnement.
- Lorsqu'une photo redimensionnée est affichée sur l'écran du calendrier (page 140), la date du redimensionnement est indiquée.

Rognage d'une photo

Vous pouvez rogner une partie d'une photo agrandie en procédant de la façon suivante.

1. En mode **PLAY**, utilisez [**◀**] et [**▶**] pour faire défiler les photos et afficher celle que vous voulez rogner.
2. Appuyez sur [**MENU**].
3. Sélectionnez l'onglet "**PLAY**", puis "**Rogner**" et appuyez sur [**▶**].

- Un indicateur apparaît dans le coin inférieur droit pour montrer la partie de l'image originale actuellement affichée sur l'écran.

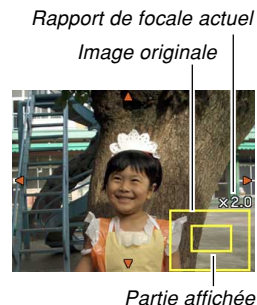

4. Appuyez sur le bouton de zoom pour faire un zoom.

- La partie de la photo affichée est la partie rognée.

5. Utilisez [▲], [▼], [◀] et [▶] pour faire défiler l'image vers le haut, le bas, la gauche ou la droite et localiser la partie qui doit être rognée.**6. Appuyez sur [SET] pour extraire la partie de la photo comprise dans les limites de rognage.**

- Si vous voulez annuler l'opération à ce moment, appuyez sur [MENU].

▶▶ IMPORTANT ! ◀◀

- Lorsqu'une photo est rognée, la photo originale (non rognée) et la nouvelle photo (rognée) sont enregistrées dans différents fichiers.
- Notez bien qu'il n'est pas possible de rogner les types de photos suivantes.
 - Images de séquences vidéo et icône de fichier d'enregistrement de la voix
 - Images créées avec MOTION PRINT
 - Photos enregistrées avec un autre appareil photo
- Il n'est pas possible de rogner la photo s'il n'y a pas suffisamment d'espace dans la mémoire pour sauvegarder la photo rognée.
- Lorsque vous affichez une image rognée sur l'écran de l'appareil photo, la date et l'heure indiquées sont celles de l'enregistrement, et non pas celles du rognage.
- Lorsqu'une photo retouchée est affichée sur l'écran du calendrier (page 140), la date de la retouche est indiquée.

Correction de la distorsion trapézoïdale

Procédez de la façon suivante pour corriger la distorsion trapézoïdale des images de tableaux, documents, affiches, photographies ou d'autres objets rectangulaires photographiés de biais.

- Lorsque vous corrigez la distorsion trapézoïdale d'une image, une nouvelle version de cette image corrigée (2M (1600 × 1200 pixels)) est enregistrée dans un fichier séparé.

- 1. En mode PLAY, utilisez [◀] et [▶] pour faire défiler les images sur l'écran et afficher celle que vous voulez corriger.**
- 2. Sélectionnez l'onglet "PLAY", puis "Trapèze" appuyez sur [▶].**
 - Un écran montrant tous les contours susceptibles d'être choisis pour être corrigés apparaît.
 - Cette étape n'est possible que si une image est affichée sur l'écran.

- 3. Utilisez [◀] et [▶] pour sélectionner le contour qui doit être corrigé.**



- 4. Utilisez [▲] et [▼] pour sélectionner "Corriger", puis appuyez sur [SET].**
 - Sélectionnez "Annuler" pour sortir sans corriger la distorsion trapézoïdale.

►► IMPORTANT ! ◀◀

- Si l'image originale a moins de 2M (1600 × 1200 pixels), la nouvelle version (corrigée) aura la même taille que l'originale.
- La distorsion trapézoïdale ne peut pas être corrigée avec les types d'images suivants.
 - Images de séquences vidéo et icône de fichier d'enregistrement de la voix
 - Images créées avec MOTION PRINT
 - Images enregistrées avec d'autres appareils photo
- La correction de la distorsion trapézoïdale n'est pas possible si la mémoire ne peut pas contenir l'image corrigée parce qu'elle est déjà saturée.
- Lorsque vous affichez une image corrigée sur l'écran de l'appareil photo, la date et l'heure de l'enregistrement de l'image originale sont indiquées et non pas celles de la correction.
- Lorsqu'une image corrigée apparaît sur l'écran de calendrier mensuel, elle apparaît sous la date de sa correction (page 140).

Utilisation de la fonction Amélioration des couleurs pour corriger la couleur de vieilles photos

Cette fonction permet de corriger les couleurs d'anciennes photos prises avec un appareil numérique. Elle peut être utilisée non seulement pour les vieilles photos mais aussi pour les affiches, etc.

- Lorsque vous améliorez les couleurs d'une image, une nouvelle version de cette image améliorée (2M (1600 × 1200 pixels)) est enregistrée dans un fichier séparé.

1. En mode **PLAY**, utilisez [**◀**] et [**▶**] pour faire défiler les photos sur l'écran et afficher celle que vous voulez corriger.
2. Sélectionnez l'onglet "**PLAY**", puis "**Correct. couleur**" et appuyez sur [**▶**].
3. Utilisez [**◀**] et [**▶**] pour sélectionner le contour de la photo.
4. Utilisez [**▲**] et [**▼**] pour sélectionner "**Retouche**", puis appuyez sur [**SET**].
 - Un cadre de rognage apparaît sur l'écran.
 - Pour annuler l'opération sans rien enregistrer, sélectionnez "Annuler".

5. Utilisez le bouton de zoom pour agrandir ou rétrécir la cadre de rognage.

- Redimensionnez le cadre pour couper la partie souhaitée.

6. Utilisez [▲], [▼], [◀] et [▶] pour placer le cadre à l'endroit souhaité, puis appuyez sur [SET].

- La couleur est automatiquement corrigée et la photo sauvegardée.
- Si vous ne voulez pas de bordure autour de la photo, placez le cadre de rognage légèrement à l'intérieur des limites de la photo affichée.
- Pour annuler l'opération sans rien enregistrer, sélectionnez [MENU].

►► IMPORTANT ! ◀◀

- Si l'image originale a moins de 2M (1600 × 1200 pixels), la nouvelle version (améliorée) aura la même taille que l'originale.
- Les types de photos suivants ne peuvent pas être corrigés.
 - Images de séquences vidéo et icône de fichier d'enregistrement de la voix
 - Images créées avec MOTION PRINT
 - Images enregistrées avec d'autres appareils photo
- La correction des couleurs n'est pas possible si la mémoire ne peut pas contenir l'image corrigée parce qu'elle est déjà saturée.
- Lorsque vous affichez une image aux couleurs améliorées sur l'écran de l'appareil photo, la date et l'heure de l'enregistrement de l'image originale sont indiquées et non pas celles de l'amélioration.
- Lorsqu'une image corrigée apparaît sur l'écran de calendrier mensuel, elle apparaît sous la date de sa correction (page 140).

►► REMARQUE ◀◀

- Pour enregistrer l'image d'une vieille photo avec cet appareil et améliorer les couleurs de l'image obtenue, voir "Amélioration d'une vieille photographie" à la page 99.

Visionnage et édition d'une séquence vidéo

Visionnage

Procédez de la façon suivante pour voir une séquence enregistrée avec cet appareil photo.

1. En mode PLAY, utilisez [◀] et [▶] pour faire défiler les séquences sur l'écran et afficher celle que vous voulez voir.

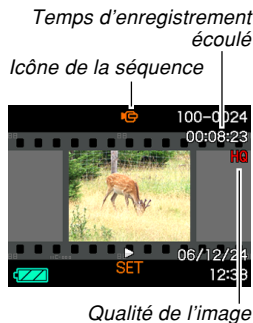

2. Appuyez sur [SET].

- La séquence commence.
- Pendant le visionnage vous pouvez effectuer les opérations suivantes.

Pour :	Il faut :
Effectuer une recherche rapide vers l'avant ou l'arrière • A chaque pression, la vitesse augmente d'un incrément.	Appuyer sur [◀] ou [▶].
Revenir à la vitesse normale après la recherche rapide avant ou arrière	Appuyer sur [SET].
Interrompre la séquence	Appuyer sur [SET].
Voir les images une à une	Appuyer sur [◀] ou [▶].
Arrêter la lecture	Appuyer sur [MENU].
Régler le volume du son de la séquence	Appuyer sur [▼] et utiliser [▲] et [▼].
Afficher ou non les indicateurs sur l'écran	Appuyer sur [▲] (DISP).
Agrandir l'image de la séquence	Appuyer sur le bouton de zoom (Q).
Déplacer une image agrandie sur l'écran	Utilisez [▲], [▼], [◀], [▶].

»» IMPORTANT ! ««

- Vous pouvez régler le volume du son pendant le visionnage de la séquence seulement.
- Vous pouvez agrandir l'image d'une séquence vidéo jusqu'à 3,5 fois sa taille normale.
- La lecture n'est pas possible sur cet appareil photo pour les séquences vidéo enregistrées avec un autre appareil.

Edition d'une séquence

Procédez de la façon suivante pour éditer et supprimer des séquences vidéo.

L'édition permet de couper toute la section qui précède ou suit une image précise, ou de couper toute une section entre deux images.

»» IMPORTANT ! ««

- Les images coupées ne peuvent pas être restituées. Assurez-vous de ne plus en avoir besoin avant de les supprimer.
- L'édition de séquences vidéo n'ayant pas été enregistrées avec cet appareil photo n'est pas possible sur cet appareil.
- Une séquence de moins de cinq secondes ne peut pas être éditée.
- Avec certains types de cartes mémoire, la coupure de séquence peut prendre un temps considérable. C'est normal et n'est pas dû à une défectuosité de l'appareil.
- La coupure ne sera pas possible si la mémoire disponible est inférieure à la taille du fichier que vous êtes en train de couper. Si le cas se présente, supprimez les fichiers dont vous n'avez plus besoin pour libérer de la mémoire.
- La réunion de deux séquences vidéo en une seule ou la division d'une séquence en plusieurs parties ne sont pas des fonctions disponibles sur cet appareil photo.

■ Couper toutes les images précédant ou suivant une image précise

1. Pendant le visionnage de la séquence que vous voulez éditer, appuyez sur [SET].

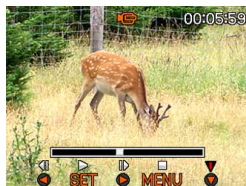

- La séquence s'arrête.



2. Appuyez sur [▼].

- Vous pouvez aussi afficher le même écran dans le mode PLAY en appuyant sur [MENU], sélectionnant l'onglet "PLAY", "Edition séquence" puis en appuyant sur [▶].

3. Utilisez [▲] et [▼] pour sélectionner l'opération que vous voulez effectuer.

Pour :	Sélectionnez ce réglage:
Couper tout ce qui précède une image précise	 Couper
Couper tout ce qui suit une image précise	 Couper
Sortir du mode de coupure	Annuler

4. Affichez l'image où la coupure doit être effectuée.

Pour :	Il faut :
Effectuer une recherche rapide vers l'avant ou l'arrière	Appuyer sur [◀] ou [▶].
Interrompre ou continuer la lecture de la séquence	Appuyer sur [SET].
Voir les images une à une	Appuyer sur [◀] ou [▶].
Annuler la coupure	Appuyer sur [MENU].

- La partie rouge de la barre d'indication montre la section qui doit être coupée.



5. Lorsque l'image souhaitée est affichée, appuyez sur [▼].



6. Utilisez [▲] et [▼] pour sélectionner “Oui”, puis appuyez sur [SET].

- Le message “Occupé... Veuillez attendre...” reste affiché pendant la coupure.
La coupure est terminée lorsque le message disparaît.
- Sélectionnez “Non” pour sortir du mode de coupure.

■ Tout couper entre deux images précises

1. Pendant le visionnage de la séquence vidéo, appuyez sur [SET].

- La séquence s'arrête.

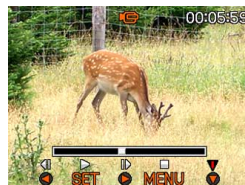

2. Appuyez sur [▼].

- Vous pouvez aussi afficher le même écran dans le mode PLAY en appuyant sur [MENU], sélectionnant l'onglet “PLAY”, “Edition séquence” puis en appuyant sur [▶].

3. Utilisez [▲] et [▼] pour sélectionner “ Couper”, puis appuyez sur [SET].

- Sélectionnez “Annuler” pour sortir du mode de coupure.

4. Affichez l'image au début de la section qui doit être coupée.

Pour :	Il faut :
Effectuer une recherche rapide vers l'avant ou l'arrière	Appuyer sur [◀] ou [▶].
Interrompre ou continuer la lecture de la séquence	Appuyer sur [SET].
Voir les images une à une	Appuyer sur [◀] ou [▶].
Annuler la coupure	Appuyer sur [MENU].

5. Lorsque l'image souhaitée est affichée, appuyez sur [▼].



6. En vous reportant à l'étape 4, recherchez la fin du passage à couper. Lorsque vous l'avez localisée, appuyez sur [▼].

- La partie rouge de la barre d'indication montre la section qui sera coupée.

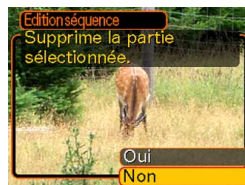

7. Utilisez [▲] et [▼] pour sélectionner "Oui", puis appuyez sur [SET].

- Le message "Occupé... Veuillez attendre..." reste affiché pendant la coupure. La coupure est terminée lorsque le message disparaît.
- Sélectionnez "Non" pour sortir du mode de coupure.

Capture d'une image à partir d'une séquence vidéo (MOTION PRINT)

MOTION PRINT est une fonction permettant de saisir une image d'une séquence sous forme d'image fixe pour l'imprimer. Il y a deux types de captures, et la taille finale de l'image dépend du type sélectionné.

- 9 images (taille de l'image finale : 1600 × 1200 pixels)

Images de fond



Image principale sélectionnée

- 1 image (taille de l'image finale : 640 × 480 pixels)

Image principale sélectionnée



■ Capturer une image à partir d'une séquence vidéo

1. En mode **PLAY**, utilisez [**◀**] et [**▶**] pour voir les différentes séquences vidéo sur l'écran et afficher celle qui contient les images souhaitées.
2. Appuyer sur [**MENU**].
3. Sélectionnez l'onglet "**PLAY**", puis "**MOTION PRINT**", et appuyez sur [**▶**].
4. Utilisez [**▲**] et [**▼**] pour sélectionner la présentation souhaitée ("1 image" ou "9 images").
 - Sélectionnez "Annuler" pour sortir du mode MOTION PRINT.



5. Utilisez [◀] et [▶] pour afficher l'image que vous voulez utiliser comme image principale.

- Pour faire défiler les images plus rapidement, appuyez en continu sur le bouton.

6. Après avoir sélectionné l'image souhaitée, appuyez sur [SET].

- L'image sélectionnée s'affiche.
- Si vous avez sélectionné "9 images" pour la présentation, l'image sélectionnée à l'étape 4 sera l'image principale et les images précédentes et suivantes seront utilisées comme images de fond.
- Si vous avez sélectionné "1 image" à l'étape 4, l'image principale sélectionnée à l'étape 6 apparaîtra ici.





▶▶ IMPORTANT ! ◀◀

- L'impression MOTION PRINT de séquences vidéo enregistrées sur un autre appareil n'est pas possible sur cet appareil photo.

Affichage de 9 photos à la fois

Procédez de la façon suivante pour afficher neuf photos à l'écran.

1. En mode PLAY, appuyez sur le bouton de zoom (ZOOM).

- Un écran à 9 images apparaît. La dernière image qui était affichée apparaît dans le cadre de sélection.
- Si moins de neuf photos ont été prises, celles-ci s'affichent à partir du coin supérieur gauche. Le cadre de sélection se trouve sur la photo qui était à l'écran avant l'affichage de l'écran de 9 photos.
- "■■■■" apparaît au haut et au bas de l'écran pour indiquer un fichier vidéo (page 133).
- Sur l'écran à 9 photos,  indique un fichier d'enregistrement de la voix (page 147).
-  apparaît au lieu de l'image lorsque la date contient des données ne pouvant pas être affichées par cet appareil photo.

2. Utilisez [▲], [▼], [◀] et [▶] pour déplacer le cadre et sélectionner la photo souhaitée. Si vous appuyez sur [▶] lorsque le cadre de sélection est dans la colonne de droite ou sur [◀] lorsque qu'il est dans la colonne de gauche, les neuf photos suivantes ou précédentes apparaissent.

Cadre de sélection



Exemple: Si 20 photos sont enregistrées et la 1^o photo est affichée

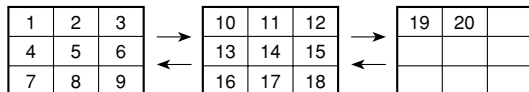

3. Appuyez sur un bouton sauf [▲], [▼], [◀] et [▶], ou sur le déclencheur, pour afficher la photo sélectionnée en grand.

Affichage de l'écran de calendrier

Procédez de la façon suivante pour afficher un calendrier d'un mois. Chaque jour montre le premier fichier pris dans la journée, ce qui vous permet de retrouver facilement un fichier.

1. En mode PLAY, appuyez deux fois sur le bouton de zoom (⏏).



- Vous pouvez aussi afficher le calendrier en appuyant sur [MENU], sélectionnant l'onglet "PLAY", puis "Calendrier" et en appuyant sur [▶] pour afficher le calendrier.



Année/Mois

Curseur de sélection de date

- Procédez comme indiqué dans "Changement du format de la date" à la page 164 pour spécifier le format de la date.
- Le fichier affiché sur le calendrier pour chaque date est le premier enregistré à cette date.
- Pour sortir de l'écran de calendrier, appuyez sur [MENU] ou [BS].

- Sur l'écran de calendrier,  indique un fichier d'enregistrement de la voix (page 147).
-  apparaît au lieu de la photo lorsque la date contient des données qui ne peuvent pas être affichées par cet appareil photo.

2. Utilisez [▲], [▼], [◀] et [▶] pour amener le cadre de sélection sur la date souhaitée, puis appuyez sur [SET].

- La photo du premier fichier enregistré à la date sélectionnée apparaît.

▶▶ IMPORTANT ! ◀◀

- Notez les points suivants pour savoir de quelle façon certaines fonctions de l'appareil photo affectent la date associée à l'image sur l'écran de calendrier.

Lorsque vous effectuez cette opération:	L'image obtenue est associée à cette date:
Trapèze, Correct. couleur, Redimensionner, Rogner, Copie	Date de l'édition
Changement de la date et de l'heure d'une image	Date d'enregistrement de l'image originale

Lecture en diaporama



Pendant la lecture en diaporama, les photos défilent automatiquement dans l'ordre à intervalles fixes.



1. En mode PLAY, appuyez sur [MENU].

2. Sélectionnez l'onglet "PLAY", puis "Diaporama", et appuyez sur [▶].

3. Utilisez l'écran qui apparaît pour spécifier les réglages d'images, temps, intervalle et effet.

Image	<ul style="list-style-type: none"> • Tout Affichage de toutes les photos sauvegardées dans la mémoire de l'appareil photo. •  Seulement Cette icône apparaît seulement dans le cas de photos et de photos avec son. •  Seulement Cette icône apparaît seulement dans le cas de séquences vidéo. • Une image Affichage d'une photo particulière. • Favoris Affichage de toutes les photos sauvegardées dans le dossier FAVORITE.
Durée	Utilisez [◀] et [▶] pour spécifier le temps de lecture souhaité (1 à 5 minutes, ou bien 10, 15, 30 ou 60 minutes).
Intervalle	Utilisez [◀] et [▶] pour spécifier l'intervalle souhaité (MAX, ou 1 à 30 secondes). <ul style="list-style-type: none"> • Si une séquence vidéo est atteinte alors que "MAX" est sélectionné comme intervalle, seule la première image de la séquence sera affichée.

Effet	<ul style="list-style-type: none"> • Motif 1, 2, 3, 4 Applique un effet pré réglé pendant la transition d'une photo à l'autre. • Aléatoire Applique les motifs pré réglés (1, 2, 3 et 4) au hasard. • Désactivé Tous les effets sont désactivés.
-------	---

4. Utilisez [▲] et [▼] pour sélectionner "Démarrer", puis appuyez sur [SET].

- Le diaporama démarre.

5. Pour arrêter le diaporama, appuyez sur [SET].

- Le diaporama s'arrête automatiquement après l'écoulement de la "Durée" spécifiée.

►► IMPORTANT ! ◀◀

- Pendant le changement de photo aucun bouton n'est opérationnel. Il faut attendre que la photo soit complètement affichée avant de toucher à un bouton, ou bien maintenir le bouton enfoncé jusqu'à ce que la photo s'arrête.
- Pour revenir à la photo précédente pendant le diaporama, appuyez sur [◀] et pour passer à la photo suivante, appuyez sur [▶].
- Lorsque le diaporama atteint un fichier de séquence vidéo, la séquence est reproduite avec le son.
- Lorsque le diaporama atteint un fichier d'enregistrement de la voix ou une photo avec son, le son est reproduit.
- Le son des séquences vidéo, des photos avec son et des fichiers d'enregistrement de la voix n'est pas reproduit si "MAX" est spécifié comme "Intervalle". Avec tous les autres réglages "Intervalle", les séquences vidéo et tout le son (fichiers de séquences vidéo, de photos avec son et d'enregistrement de la voix) sont reproduits quelque qu'en soit la longueur.
- Tout en écoutant le son, vous pouvez régler le volume en appuyant sur [▼], puis utilisant [▲] et [▼].

- Notez que les réglages d'effets sont désactivés lorsque le paramètre "Image" du diaporama est réglé sur "Favoris" ou sur "📷 seulement", ou bien lorsque le paramètre "Intervalle" du diaporama est réglé sur "MAX", "1 sec" ou "2 sec".
- Les photos copiées depuis un autre appareil photo numérique ou depuis un ordinateur peuvent apparaître plus lentement que vous ne l'avez spécifié comme l'intervalle.
- Si des indicateurs sont affichés, vous pouvez les dégager en appuyant sur [▲] (DISP) (page 29).
- Lorsque le diaporama atteint une séquence vidéo alors que "Une image" est sélectionné pour "Image", la séquence est répétée le temps spécifié par "Durée".

Rotation de la photo

Procédez de la façon suivante pour tourner la photo de 90 degrés et sauvegarder l'orientation obtenue pour cette image. Par la suite, la photo apparaîtra toujours dans cette position.

1. En mode PLAY, appuyez sur [MENU].
2. Sélectionnez l'onglet "PLAY", puis "Rotation", et appuyez sur [▶].
 - Notez que ceci n'est possible que si une photo est affichée.
3. Utilisez [◀] et [▶] pour faire défiler les photos jusqu'à ce que celle que vous voulez apparaisse à l'écran.

4. Utilisez [▲] et [▼] pour sélectionner "Tourner", puis appuyez sur [SET].

- A chaque pression de [SET], l'image tourne de 90 degrés.

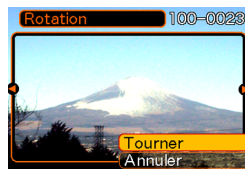

5. Lorsque les réglages sont terminés, appuyez sur [MENU] pour sortir de l'écran de réglage.

»» IMPORTANT ! ««

- Il n'est pas possible de tourner une photo protégée. Pour tourner une photo protégée il faut la déprotéger.
- Vous ne pourrez peut-être pas changer l'orientation d'une photo enregistrée par un autre type d'appareil photo.
- Vous ne pouvez pas réorienter les types d'images suivants :
 - Images de séquences vidéo et icône de fichier d'enregistrement de la voix
 - Images créées avec MOTION PRINT
- Il est possible de changer l'orientation d'une seule photo à la fois. L'orientation de l'écran à 9 images, d'une image sur l'écran de calendrier ou d'une image agrandie ne peut pas être changée.

Addition de son à une photo

Vous pouvez ajouter du son à une photo immédiatement après son enregistrement avec la fonction "Son après enregistrement". Vous pouvez aussi changer le son d'une photo enregistrée avec du son (photo avec l'icône )

- Format audio : Format d'enregistrement WAVE/ADPCM
Ce format est le format standard utilisé par Windows pour l'enregistrement du son.
L'extension d'un fichier WAVE/ADPCM est ".WAV".
- Temps d'enregistrement :
Environ 30 secondes par photo (maximum).
- Taille des fichiers audio :
Environ 165 Ko (enregistrement de 30 secondes, à raison de 5,5 Ko par seconde)

1. En mode PLAY, utilisez [◀] et [▶] pour faire défiler les photos jusqu'à ce que celle à laquelle vous voulez ajouter du son apparaisse.
 2. Appuyez sur [MENU].
 3. Sélectionnez l'onglet "PLAY", puis "Doublage", et appuyez sur [▶].
- 
4. Appuyez sur le déclencheur pour enregistrer le son.
 5. L'enregistrement s'arrête dans les 30 secondes qui suivent à moins que vous n'appuyiez sur le déclencheur.

Réenregistrer le son

1. En mode PLAY, utilisez [◀] et [▶] pour faire défiler les photos jusqu'à ce que celle dont vous voulez réenregistrer le son apparaisse.
2. Appuyez sur [MENU].
3. Sélectionnez l'onglet "PLAY", puis "Doublage" et appuyez sur [▶].
4. Utilisez [▲] et [▼] pour sélectionner "Supprimer", puis appuyez sur [SET].
 - Si vous voulez simplement supprimer le son sans réenregistrer, appuyez sur [MENU] pour terminer.
5. Appuyez sur le déclencheur pour enregistrer le son.
6. L'enregistrement s'arrête environ 30 secondes plus tard à moins que vous n'appuyiez sur le déclencheur.
 - L'ancien son est supprimé et remplacé par le nouveau.

►► IMPORTANT ! ◀◀

- Ne recouvrez pas le microphone avec les doigts.
- Vous n'obtiendrez pas de bons résultats si l'appareil est trop loin du sujet.
- L'icône  (son) apparaît sur l'écran lorsque l'enregistrement audio est terminé.
- Vous ne pourrez pas enregistrer de son si la mémoire est presque pleine.
- Vous ne pouvez pas ajouter de son aux types d'images suivants :
 - Images de séquences vidéo
 - Images créées avec MOTION PRINT
 - Photos protégées (page 155)
- Le son réenregistré ou supprimé ne peut pas être restitué. Assurez-vous de ne pas en avoir besoin avant de réenregistrer ou de supprimer du son.

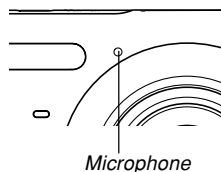

Ecoute d'un fichier vocal

Effectuez les opérations suivantes pour écouter un fichier vocal.

1. En mode PLAY, utilisez [◀] et [▶] pour afficher le fichier vocal (un fichier avec l'icône ) que vous voulez écouter.

2. Appuyez sur [SET].

- La lecture du fichier vocal commence. Le son sort par le haut-parleur de l'appareil.
- Vous pouvez effectuer les opérations suivantes pendant l'écoute du fichier.



Pour :	Vous devez :
Rechercher un son vers l'avant ou l'arrière	Appuyer en continu sur [◀] ou [▶].
Interrompre le son ou continuer	Appuyer sur [SET].
Régler le volume du son	Appuyer sur [▼] et utiliser [▲] et [▽].
Afficher ou masquer les indicateurs	Appuyer sur [▲] (DISP).
Annuler la lecture	Appuyer sur [MENU].

►► IMPORTANT ! ◀◀

- Le volume du son peut être réglé pendant la lecture ou la pause seulement.
- Si votre enregistrement contient des index (page 108), vous pouvez localiser un index avant ou après la position de lecture en arrêtant la lecture et en appuyant sur [◀] ou [▶]. Appuyez ensuite sur [SET] pour poursuivre la lecture à partir de la position marquée par l'index (page 108).

Visionnage des images de l'appareil photo sur l'écran d'un téléviseur

Vous pouvez regarder les images enregistrées sur l'écran d'un téléviseur et même utiliser l'écran du téléviseur pour cadrer des images avant de les enregistrer. Pour voir les images sur un téléviseur, il vous faut un téléviseur pourvu d'une prise d'entrée vidéo.

- 1. Raccordez une extrémité du cordon AV fourni avec l'appareil photo au connecteur USB/AV de l'appareil photo et l'autre extrémité à la prise d'entrée vidéo du téléviseur.**

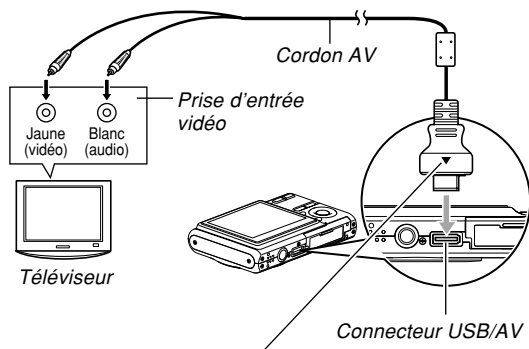

Assurez-vous que la face du connecteur marquée d'une flèche (▲) est orientée du même côté que l'avant (côté objectif) de l'appareil photo.

- Raccordez la fiche jaune du cordon AV à la prise d'entrée vidéo (jaune) du téléviseur, et la fiche blanche à la prise d'entrée audio (blanche) du téléviseur.

2. Allumez le téléviseur et sélectionnez le mode d'entrée vidéo.

3. Appuyez sur [▶] ou [📷] pour allumer l'appareil photo, puis effectuez les opérations nécessaires pour la lecture ou l'enregistrement.

▶▶ IMPORTANT ! ◀◀

- Lorsque vous raccordez l'appareil photo à un téléviseur pour voir les images prises, "Marche" ou "Marche/Arrêt" doit être sélectionné pour que les fonctions de mise sous et hors tension (page 169) agissent.
- Toutes les icônes et tous les indicateurs qui apparaissent sur l'écran de l'appareil photo apparaissent aussi sur l'écran du téléviseur.
- Notez que le signal audio est monophonique.
- Selon le format de l'écran de télévision, les vues prises ou en cours d'enregistrement peuvent ne pas remplir tout l'écran.
- Pour la sortie vidéo, le niveau sonore est d'abord réglé au maximum. Réglez le volume avec les commandes du téléviseur.

»» REMARQUE ««

- Vous pouvez relier l'appareil photo à un enregistreur de DVD ou à un magnétoscope pour enregistrer les images de l'appareil photo. Raccordez simplement le cordon AV fourni avec l'appareil photo aux prises d'entrée vidéo et audio de votre enregistreur DVD ou de votre magnétoscope au lieu du téléviseur.
 - Après avoir relié l'appareil photo vous pourrez reproduire vos photos en diaporama et vos films sur l'appareil photo tout en les enregistrant sur un DVD ou sur une vidéocassette. Vous pouvez enregistrer des films en sélectionnant "Image" (page 141).
 - Lors de l'enregistrement d'images sur un autre appareil, utilisez [▲] (DISP) pour dégager tous les indicateurs de l'écran (page 29).

Sélection du système du signal de sortie vidéo

Vous pouvez sélectionner le système vidéo NTSC ou PAL pour le signal vidéo en fonction du téléviseur utilisé.

1. En mode REC ou PLAY, appuyez sur [MENU].
2. Sélectionnez l'onglet "Réglage", puis "Sortie vidéo" et appuyez sur [▶].
3. Utilisez [▲] et [▼] pour sélectionner le réglage souhaité, puis appuyez sur [SET].

Si vous utilisez un téléviseur conçu pour ces pays:	Sélectionnez ce réglage:
Etats-Unis, Japon, et autres zones où le système NTSC est utilisé	NTSC
Europe et autres zones où le système PAL est utilisé	PAL

»» IMPORTANT ! ««

- Les images ne s'afficheront pas correctement si vous sélectionnez le mauvais système vidéo pour l'entrée.
- L'appareil photo prend en charge les systèmes NTSC et PAL seulement. Les images ne s'afficheront pas correctement si vous utilisez un téléviseur (moniteur) conçu pour un autre système vidéo.

SUPPRESSION DE FICHIERS

Vous pouvez supprimer un seul fichier ou tous les fichiers actuellement enregistrés.

» IMPORTANT ! «

- Notez qu'il n'est pas possible d'annuler la suppression de fichier. Lorsqu'un fichier est supprimé, il disparaît. Assurez-vous que vous n'avez plus besoin d'un fichier avant de le supprimer. En particulier, vérifiez bien tous les fichiers enregistrés sur l'appareil photo avant de les supprimer.
- Une fichier protégé ne peut pas être supprimé. Pour le supprimer, il faut désactiver la protection (page 155).
- La suppression de fichiers est impossible si tous les fichiers en mémoire sont protégés (page 156).
- Lorsqu'une photo avec son est supprimée, le fichier photo et le fichier son sont supprimés en même temps.
- Vous ne pouvez pas supprimer les photos enregistrées dans le dossier FAVORITE de la façon indiquée ci-dessous. Reportez-vous aux page 159 pour le détail sur la suppression du contenu du dossier FAVORITE.

Suppression d'un seul fichier

1. En mode PLAY, appuyez sur [▼] (📁 ↴).



2. Utilisez [◀] et [▶] pour faire défiler les fichiers et afficher celui que vous voulez supprimer.
3. Utilisez [▲] et [▼] pour sélectionner "Supprimer".
 - Pour abandonner l'opération sans rien supprimer, sélectionnez "Annuler".
4. Appuyez sur [SET] pour supprimer le fichier.
 - Répétez les opérations 2 à 4 pour supprimer d'autres fichiers, si nécessaire.
5. Appuyez sur [MENU] pour dégager le menu.

Suppression de tous les fichiers

1. En mode PLAY, appuyez sur [▼] (📁 ⚡).
2. Utilisez [▲] et [▼] pour sélectionner “Supprimer tout”, puis appuyez sur [SET].
3. Utilisez [▲] et [▼] pour sélectionner “Oui”.
 - Pour abandonner l’opération sans rien supprimer, sélectionnez “Non”.
4. Appuyez sur [SET] pour supprimer tous les fichiers.
 - Le message “Aucun fichier” apparaît sur l’écran lorsque tous les fichiers ont été supprimés.

GESTION DES FICHIERS

Les différentes fonctions de gestion de l'appareil photo sont d'un emploi très simples. Elles permettent de protéger les fichiers pour qu'ils ne risquent pas d'être effacés par inadvertance et les sauvegarder dans la mémoire de l'appareil photo.

Dossiers

Des dossiers sont automatiquement créés dans la mémoire de l'appareil photo ou sur la carte mémoire.

Dossiers et fichiers

Chaque photo prise est automatiquement sauvegardée dans un dossier désigné par un numéro. La mémoire peut contenir jusqu'à 900 dossiers. Les noms des dossiers sont générés de la façon suivante.

Exemple : Nom du 100^e dossier

100CASIO

Numéro de série (3 chiffres)

Chaque dossier peut contenir des fichiers numérotés jusqu'à 9 999.

Si vous essayez de sauvegarder un 10 000^e fichier dans un dossier, le numéro de dossier suivant sera créé. Les noms de fichier sont générés de la façon suivante.

Exemple : Nom du 26^e fichier

CIMG0026.JPG

Extension

Numéro de série (4 chiffres)

- Les noms de dossiers et de fichiers mentionnés ici apparaissent lorsque vous visionnez les dossiers et les fichiers sur un ordinateur. Voir page 27 pour le détail sur la manière dont l'appareil photo affiche les noms de dossiers et de fichiers.
- Le nombre de fichiers pouvant être sauvegardés en réalité sur une carte mémoire dépend de la qualité et de la taille des photos, de la capacité de la carte, etc.
- Pour le détail sur la structure des dossiers, voir "Structure des dossiers de la mémoire" à la page 202.

Protection des fichiers

Un fichier protégé ne peut pas être effacé (page 152). Vous pouvez protéger chaque fichier séparément ou bien tous les fichiers en une seule opération.

►► IMPORTANT ! ◀◀

- Même si un fichier est protégé, il sera supprimé lors du formatage de la carte mémoire (page 174) ou de la mémoire de l'appareil photo (page 170).

Protéger un seul fichier

1. En mode PLAY, appuyez sur [MENU].
2. Sélectionnez l'onglet "PLAY", puis "Protéger", et appuyez sur [▶].
 
3. Utilisez [◀] et [▶] pour faire défiler les fichiers et afficher celui que vous voulez protéger.

4. Utilisez [▲] et [▼] pour sélectionner "On", puis appuyez sur [SET].
 

- Un fichier protégé est indiqué par le symbole .
- Pour déprotéger un fichier, sélectionnez "Off" à l'étape 4, puis appuyez sur [SET].

5. Appuyez sur [MENU] pour dégager le menu.

Protéger tous les fichiers

1. En mode PLAY, appuyez sur [MENU].
2. Sélectionnez l'onglet "PLAY", puis "Protéger", et appuyez sur [►].
3. Utilisez [▲] et [▼] pour sélectionner "Tout : On", puis appuyez sur [SET].
 - Pour déprotéger tous les fichiers, appuyez sur [SET] à l'étape 3 de manière à afficher "Tout : Off".
4. Appuyez sur [MENU] pour dégager le menu.

Utilisation du dossier FAVORITE

Vous pouvez copier des photos des membres de votre famille ou d'autres photos du dossier de stockage des fichiers (page 202) dans le dossier FAVORITE de la mémoire de l'appareil. Les photos copiées dans le dossier FAVORITE sont automatiquement réduites à 320 × 240 pixels. Les photos du dossier FAVORITE n'apparaissent pas pendant la lecture normale, et peuvent donc rester confidentielles. Les photos du dossier FAVORITE ne sont pas supprimées lorsque vous changez de cartes mémoire, si bien que vous les avez toujours à disposition.

Copier un fichier dans le dossier FAVORITE

1. En mode PLAY, appuyez sur [MENU].
2. Sélectionnez l'onglet "PLAY", puis "Favoris", et appuyez sur [►].



3. Utilisez [▲] et [▼] pour sélectionner “Sauvegarder”, puis appuyez sur [SET].

- Les noms des fichiers sauvegardés dans la mémoire flash ou sur la carte mémoire apparaissent.



4. Utilisez [◀] et [▶] pour sélectionner le fichier qui doit être copié dans le dossier FAVORITE.

5. Utilisez [▲] et [▼] pour sélectionner “Sauvegarder”, puis appuyez sur [SET].

- Le fichier affiché est copié dans le dossier FAVORITE.

6. Après avoir copié tous les fichiers souhaités, utilisez [▲] et [▼] pour sélectionner “Annuler”, puis appuyez sur [SET] pour sortir.

»» REMARQUE ««

- Lorsque vous copiez un fichier d'image de la façon indiquée ci-dessus, une image QVGA de 320 × 240 pixels est créée dans le dossier FAVORITE.
- Un fichier copié dans le dossier FAVORITE reçoit automatiquement un numéro de série comme nom. Bien que le numéro de série commence par 0001 et puisse aller jusqu'à 9999, le nombre maximal de photos dépend de la capacité de la mémoire de l'appareil photo. Souvenez-vous que le nombre maximal de photos pouvant être enregistrées dans la mémoire dépend de la taille de chaque photo ainsi que d'autres facteurs.

»» IMPORTANT ! ««

- Notez que la taille initiale d'une image qui a été copiée dans le dossier FAVORITE puis redimensionnée ne peut pas être rétablie.
- Les fichiers sauvegardés dans le dossier FAVORITE ne peuvent pas être copiés sur une carte mémoire.

Afficher un fichier copié dans le dossier FAVORITE

1. En mode PLAY, appuyez sur [MENU].
2. Sélectionnez l'onglet "PLAY", puis "Favoris", et appuyez sur [▶].
3. Utilisez [▲] et [▼] pour sélectionner "Afficher", puis appuyez sur [SET].
 - Si le dossier FAVORITE est vide, le message "Aucun fichier dans Favoris !" apparaît.
4. Utilisez [▶] (avant) et [◀] (arrière) pour faire défiler les fichiers dans le dossier FAVORITE.
5. Après avoir vu les fichiers, appuyez deux fois sur [MENU] pour sortir.



Icône du dossier FAVORITE

►► IMPORTANT ! ◀◀

- Notez qu'un dossier FAVORITE n'est créé que dans la mémoire de l'appareil photo. Si vous utilisez une carte mémoire, aucun dossier FAVORITE ne sera créé dedans. Pour voir le contenu du dossier FAVORITE sur l'écran d'un ordinateur, il faut enlever la carte mémoire de l'appareil photo (si vous en utilisez une) avant de transmettre les données (pages 173, 189).

Supprimer un fichier du dossier FAVORITE

1. En mode PLAY, appuyez sur [MENU].
2. Sélectionnez l'onglet "PLAY", puis "Favoris", et appuyez sur [▶].
3. Utilisez [▲] et [▼] pour sélectionner "Afficher", puis appuyez sur [SET].
4. Appuyez sur [▼] (📁 ↕).
5. Utilisez [◀] et [▶] pour sélectionner le fichier qui doit être supprimé du dossier FAVORITE.
6. Utilisez [▲] et [▼] pour sélectionner "Supprimer", puis appuyez sur [SET].
 - Pour abandonner l'opération sans rien supprimer, sélectionnez "Annuler".
7. Après avoir supprimé tous les fichiers souhaités, utilisez [▲] et [▼] pour sélectionner "Annuler", puis appuyez sur [SET] pour sortir.

Supprimer tous les fichiers du dossier FAVORITE

1. En mode PLAY, appuyez sur [MENU].
2. Sélectionnez l'onglet "PLAY", puis "Favoris", et appuyez sur [▶].
3. Utilisez [▲] et [▼] pour sélectionner "Afficher", puis appuyez sur [SET].
4. Appuyez sur [▼] (📁 ↕).
5. Utilisez [▲] et [▼] pour sélectionner "Supprimer tout", puis appuyez sur [SET].

►► IMPORTANT ! ◀◀

- Vous ne pouvez pas procéder comme indiqué à la page 152 pour supprimer des fichiers du dossier FAVORITE. Les fichiers du dossier FAVORITE se suppriment toutefois par le formatage de la mémoire (page 170).

AUTRES RÉGLAGES

Spécification des réglages des sons

Vous pouvez spécifier des sons différents pour la mise sous tension, une pression partielle ou complète du déclencheur et d'autres opérations.

Spécifier les réglages des sons

1. Appuyez sur [MENU].
2. Sélectionnez l'onglet "Réglage", puis "Sons" et appuyez sur [▶].
3. Utilisez [▲] et [▼] pour sélectionner le son que vous voulez spécifier et appuyez sur [▶].
4. Utilisez [▲] et [▼] pour changer le réglage et appuyez sur [SET].

Pour :	Sélectionnez ce réglage :
Sélectionner un son	Son 1 à Son 5
Désactiver le son	Off

Régler le volume du bip de confirmation

1. Appuyez sur [MENU].
2. Sélectionnez l'onglet "Réglage", puis "Sons" et appuyez sur [▶].
3. Utilisez [▲] et [▼] pour sélectionner "🔊 Activation".
4. Utilisez [◀] et [▶] pour spécifier le volume souhaité et appuyez sur [SET].
 - Le volume peut être réglé de 0 (aucun son) à 7 (le plus fort).

▶▶ IMPORTANT ! ◀◀

- Le réglage de volume effectué ici peut aussi affecter le niveau du volume sonore de la sortie vidéo (page 148).

Régler le volume du son pour les séquences vidéo et les photos avec son

1. Appuyer sur [MENU].
2. Sélectionnez l'onglet "Réglage", puis "Sons", et appuyez sur [▶].
3. Utilisez [▲] et [▼] pour sélectionner "🔊 Lecture".
4. Utilisez [◀] et [▶] pour spécifier le réglage de volume souhaité, puis appuyez sur [SET].
 - Vous pouvez régler le volume de 0 (aucun son) à 7 (volume maximal).

▶▶ IMPORTANT ! ◀◀

- Le réglage de volume effectué ici n'affecte pas le niveau du volume sonore de la sortie vidéo (page 148).

Spécification d'une photo comme écran d'ouverture

Vous pouvez spécifier une photo prise avec cet appareil photo qui apparaîtra sur l'écran d'ouverture lorsque vous appuyez sur le bouton d'alimentation ou sur [📷] (REC) pour allumer l'appareil photo. La photo d'ouverture n'apparaît pas si vous appuyez sur [▶] (PLAY) pour allumer l'appareil photo.

1. Appuyez sur [MENU].
2. Sélectionnez l'onglet "Réglage", puis "Ouverture" et appuyez sur [▶].
3. Utilisez [◀] et [▶] pour afficher la photo qui servira d'écran d'ouverture.
4. Utilisez [▲] et [▼] pour changer le réglage, puis appuyez sur [SET].

Pour :	Sélectionnez le réglage :
Utiliser la photo actuellement affichée	On
Désactiver l'écran d'ouverture	Off

»» IMPORTANT ! ««

- Vous pouvez sélectionner un des types de photos suivants comme photo d'ouverture.
 - Photo originale
 - Une photo
 - Photo d'un prise de vue avec son
- Vous ne pouvez stocker qu'une seule photo à la fois dans cette partie de la mémoire. La sélection d'une nouvelle photo comme écran d'ouverture a pour conséquence d'écraser ce qui se trouvait déjà dans la mémoire d'écran d'ouverture. Par conséquent, si vous souhaitez réutiliser une photo d'ouverture, vous devrez en faire une copie séparée dans la mémoire standard de l'appareil photo.
- La photo d'ouverture est supprimée si vous formatez la mémoire de l'appareil photo (page 164).

Spécification de la méthode de numérotation des fichiers

Procédez de la façon suivante pour spécifier la méthode de numérotation utilisée pour désigner les noms de fichiers (page 154).

1. Appuyez sur [MENU].
2. Sélectionnez l'onglet "Réglage", puis "No. fichier" et appuyez sur [▶].
3. Utilisez [▲] et [▼] pour changer le réglage, puis appuyez sur [SET].

Pour effectuer cette opération lorsqu'un nouveau fichier est sauvegardé :	Sélectionnez le réglage :
Sauvegarder le dernier numéro de fichier utilisé et l'incrémenter même si des fichiers sont supprimés ou la carte mémoire changée	Continuer
Revenir au numéro de série 0001 lorsque tous les fichiers sont supprimés ou lorsque la carte mémoire est remplacée.	Retour zéro

Réglage de l'horloge

Procédez de la façon suivante pour sélectionner le fuseau horaire et changer la date et l'heure. Si vous voulez changer l'heure et la date seulement sans changer le fuseau horaire, procédez comme indiqué dans "Régler l'heure et la date" (page 164) seulement.

►► IMPORTANT ! ◀◀

- Veillez à sélectionner le fuseau horaire correspondant à la région où vous vous trouvez avant de changer la date et l'heure. Sinon elles changeront automatiquement si un autre fuseau horaire est sélectionné.

Sélectionner le fuseau horaire

1. Appuyez sur [MENU].
2. Sélectionnez l'onglet "Réglage", puis "Heure univers", et appuyez sur [▶].
 - Le fuseau horaire actuel apparaît.
3. Utilisez [▲] et [▼] pour sélectionner "Locale", puis appuyez sur [▶].
4. Utilisez [▲] et [▼] pour sélectionner "Ville", puis appuyez sur [▶].
5. Utilisez [▲], [▼], [◀] et [▶] pour sélectionner la région géographique contenant l'endroit sélectionné comme fuseau horaire, puis appuyez sur [SET].
6. Utilisez [▲] et [▼] pour sélectionner la ville souhaitée, puis appuyez sur [SET].
7. Après avoir sélectionné la ville souhaitée, appuyez sur [SET] pour enregistrer le fuseau horaire correspondant.

Régler l'heure et la date

1. Appuyez sur [MENU].
2. Sélectionnez l'onglet "Réglage", puis "Régler" et appuyez sur [▶].
3. Réglez la date et l'heure actuelles.

Pour :	Il faut :
Changer le réglage à la position du curseur	Appuyer sur [▲] ou [▼].
Déplacer le curseur entre les réglages	Appuyer sur [◀] ou [▶].
Permuter entre le cycle de 12 heures et celui de 24 heures.	Appuyer sur [BS].

4. Lorsque tous les réglages sont comme vous voulez, appuyez sur [SET] pour les enregistrer et sortir de l'écran de réglage.

Changement du format de la date

Vous avez le choix entre trois formats d'affichage de la date.

1. Appuyez sur [MENU].
2. Sélectionnez l'onglet "Réglage", puis "Style date" et appuyez sur [▶].
3. Utilisez [▲] et [▼] pour changer le réglage, puis appuyez sur [SET].

Exemple : 24 décembre 2006

Pour afficher la date sous la forme :	Il faut :
06/12/24	AA/MM/JJ
24/12/06	JJ/MM/AA
12/24/06	MM/JJ/AA

Utilisation de l'heure mondiale

Vous pouvez utiliser l'écran d'heure mondiale pour sélectionner un fuseau horaire et changer instantanément l'heure, lorsque vous êtes en voyage ou à l'étranger. Vous pouvez sélectionner comme heure mondiale une des 162 villes spécifiées pour les 32 fuseaux horaires.

Afficher l'écran de l'heure mondiale

1. Appuyez sur [MENU].
2. Sélectionnez l'onglet "Réglage", puis "Heure univers" et appuyez sur [▶].
3. Utilisez [▲] et [▼] pour sélectionner "Mondiale".

Pour:	Sélectionner ce réglage:
Afficher l'heure de votre fuseau horaire	Locale
Afficher l'heure du fuseau sélectionné sur l'écran de l'heure mondiale	Mondiale

4. Appuyez sur [SET] pour sortir de l'écran de réglage.

Régler les paramètres de l'heure mondiale

1. Appuyez sur [MENU].
2. Sélectionnez l'onglet "Réglage", puis "Heure univers" et appuyez sur [▶].
3. Utilisez [▲] et [▼] pour sélectionner "Mondiale" et appuyez sur [▶].
4. Utilisez [▲] et [▼] pour sélectionner "Ville" et appuyez sur [▶].



- Pour spécifier l'heure d'été, sélectionnez "DST" puis sélectionnez "On" ou "Off".
- L'heure d'été est utilisée dans certaines zones géographiques et dans ces régions l'heure est en avance d'une heure pendant les mois d'été.
- L'emploi de l'heure d'été dépend des coutumes et lois locales.

5. Utilisez [▲], [▼], [◀] et [▶] pour sélectionner la zone géographique souhaitée, puis appuyez sur [SET].



6. Utilisez [▲] et [▼] pour sélectionner la ville souhaitée, puis appuyez sur [SET].
7. Lorsque le réglage est comme vous voulez, appuyez sur [SET] pour l'appliquer et sortir de l'écran de réglage.

Changement de la date et de l'heure d'une photo

Procédez de la façon suivante pour changer la date et l'heure d'une photo déjà enregistrée. Ceci est pratique lorsque la date et l'heure sont fausses pour une des raisons suivantes.

- Les réglages de l'horloge de l'appareil photo n'étaient pas corrects lors de la prise de vue (page 46).
- Le fuseau horaire n'était pas correct lors de la prise de vue (page 165).

1. En mode PLAY, utilisez [◀] et [▶] pour afficher la photo dont vous voulez modifier la date et l'heure.
2. Appuyez sur [MENU].
3. Sélectionnez l'onglet "PLAY" puis "Date/Heure" et appuyez sur [▶].
4. Réglez la date et l'heure souhaitée.

Pour :	Il faut :
Changer la valeur à la position du curseur	Appuyer sur [▲] ou [▼].
Déplacer le curseur entre les réglages	Appuyer sur [◀] ou [▶].
Sélectionner le format de 12 heures et 24 heures pour l'indication de l'heure	Appuyer sur [BS].

5. Lorsque tous les réglages sont comme vous voulez, appuyez sur [SET] pour les valider.

- Après avoir modifié l'heure et la date, affichez la photo pour vérifier si la date et l'heure sont correctes.

»» IMPORTANT ! ««

- Vous ne pouvez pas changer la date des types de fichiers suivants.
 - Séquences vidéo, Enregistrement de la voix ;
 - Photos créées avec MOTION PRINT.
- La date et l'heure superposées à la photo avec la fonction d'horodatage ne peuvent pas être modifiées (page 122).
- Vous ne pouvez pas modifier la date et l'heure d'une image protégée. Enlevez la protection de l'image puis modifiez la date et l'heure.
- Vous pouvez spécifier une date du 1er janvier 1980 au 31 décembre 2049.

Changement de la langue d'affichage

Vous pouvez procéder de la façon suivante pour sélectionner une des dix langues d'affichage.

1. Appuyez sur [MENU].
2. Sélectionnez l'onglet "Réglage", puis "Language" et appuyez sur [▶].
3. Utilisez [▲], [▼], [◀] et [▶] pour changer le réglage, puis appuyez sur [SET].

Changement du protocole du port USB

Vous pouvez procéder de la façon suivante pour changer le protocole de communication du port USB de l'appareil photo lorsque vous raccordez un ordinateur, une imprimante ou un autre appareil.

Sélectionnez le protocole correspondant à l'appareil que vous voulez raccorder.

1. Appuyez sur [MENU].
2. Sélectionnez l'onglet "Réglage", puis "USB" et appuyez sur [▶].
3. Utilisez [▲] et [▼] pour sélectionner le réglage souhaité, puis appuyez sur [SET].

Si vous raccordez ce type d'appareil:	Sélectionnez ce réglage:
Ordinateur ou Imprimante compatible USB DIRECT-PRINT (page 183)	Mass Storage (USB DIRECT-PRINT)
Imprimante compatible PictBridge (page 183)	PTP (PictBridge)*

* "PTP" est l'abréviation de "Picture Transfer Protocol".

- Mass Storage (USB DIRECT-PRINT) est un format qui désigne l'ordinateur comme appareil de stockage. Utilisez ce réglage pour le transfert normal de photos de l'appareil photo vers un ordinateur (avec l'application Photo Loader fournie).
- PTP (PictBridge) est un format qui simplifie le transfert de photos vers l'appareil raccordé.

Configurations des fonctions de mise sous ou hors tension avec [RECAM] (REC) ou [REPLAY] (PLAY)

Vous pouvez procéder de la façon suivante pour que les boutons [RECAM] (REC) ou [REPLAY] (PLAY) allument ou éteignent l'appareil photo lorsque vous appuyez dessus.

1. Appuyez sur [MENU].
2. Sélectionnez l'onglet "Réglage", puis "REC/PLAY" et appuyez sur [REPLAY].
3. Utilisez [▲] et [▼] pour sélectionner le réglage souhaité, puis appuyez sur [SET].

Pour spécifier cette fonction :	Sélectionner ce réglage :
Mise sous tension de l'appareil lorsque [RECAM] (REC) ou [REPLAY] (PLAY) est pressé (mais pas de mise hors tension)	Marche
Mise sous tension ou hors tension de l'appareil lorsque [RECAM] (REC) ou [REPLAY] (PLAY) est pressé	Marche/Arrêt
Pas de mise sous ou hors tension lorsque [RECAM] (REC) ou [REPLAY] (PLAY) est pressé	Arrêt

►► IMPORTANT ! ◀◀

- Lorsque "Marche/Arrêt" est sélectionné, une pression de [RECAM] (REC) dans le mode REC ou de [REPLAY] (PLAY) en mode PLAY éteint l'appareil photo.
- Une pression de [RECAM] (REC) dans le mode PLAY fait passer au mode d'enregistrement actuellement sélectionné et une pression de [REPLAY] (PLAY) en mode REC fait passer au mode PLAY.
- Lorsque vous raccordez l'appareil photo à un téléviseur pour voir les images prises, "Marche" ou "Marche/Arrêt" doit être sélectionné pour que les fonctions de mise sous et hors tension agissent.

►► REMARQUE ◀◀

- Le réglage par défaut est "Marche".

Formatage de la mémoire

Le formatage de la mémoire supprime toutes les données enregistrées.

►► IMPORTANT ! ◀◀

- Veuillez noter que les données supprimées lors du formatage ne pourront pas être restituées. Assurez-vous de ne plus en avoir besoin avant de formater la mémoire.
- Les éléments suivants sont effacés lorsque la mémoire de l'appareil photo est formatée.
 - Photos protégées
 - Photos du dossier FAVORITE
 - Modèles du mode BEST SHOT personnalisés
 - Photo de l'écran d'ouverture
- Avant le formatage, assurez-vous que la pile de l'appareil photo est pleine. Si la charge de la pile est trop faible, la pile s'épuisera pendant le formatage qui ne pourra pas s'effectuer correctement, et l'appareil photo risque de ne pas fonctionner normalement.
- N'ouvrez jamais le couvercle de pile pendant le formatage. L'appareil photo risque de ne pas fonctionner correctement.

1. Assurez-vous qu'il n'y a pas de carte mémoire dans l'appareil photo.

- Si une carte mémoire est insérée dans l'appareil photo, enlevez-la (page 173).

2. Appuyez sur [MENU].

3. Sélectionnez l'onglet "Réglage", puis "Formater" et appuyez sur [▶].

4. Utilisez [▲] et [▼] pour sélectionner "Formater", puis appuyez sur [SET]. Le message "Aucun fichier" s'affiche lorsque vous accédez au mode PLAY après le formatage de la mémoire de l'appareil photo.

- Pour abandonner sans formater la mémoire, sélectionnez "Annuler".

UTILISATION D'UNE CARTE MÉMOIRE



Vous pouvez accroître la capacité de stockage de l'appareil photo en utilisant une carte mémoire en vente dans le commerce (carte mémoire SD ou MultiMediaCard). Vous pouvez aussi copier des fichiers de la mémoire de l'appareil photo sur une carte mémoire, ou d'une carte mémoire dans la mémoire de l'appareil photo.



- Normalement les fichiers sont enregistrés dans la mémoire de l'appareil photo. Si vous insérez une carte mémoire, ils seront automatiquement enregistrés sur la carte.
- Vous ne pouvez pas sauvegarder les fichiers dans la mémoire de l'appareil photo si l'appareil contient une carte.

»» IMPORTANT ! ««

- Veuillez à utiliser uniquement des cartes mémoire SD ou MultiMediaCard avec cet appareil. L'appareil ne fonctionne pas correctement avec d'autres cartes mémoire.

- Voir le mode d'emploi fourni avec la carte mémoire pour le détail sur l'emploi d'une carte.
- Avec certains types de cartes, le traitement peut être plus lent. Si vous utilisez une carte mémoire lente, vous ne pourrez peut-être pas enregistrer une séquence vidéo avec le réglage de qualité d'image "HQ". C'est pourquoi il est conseillé d'utiliser une carte mémoire SD ayant une vitesse de transfert d'au moins 10 Mo par seconde.
- Certains types de cartes mémoire mettent plus de temps à enregistrer les données ce qui entraîne une perte d'images.  et  clignotent sur l'écran pendant l'enregistrement lorsqu'une image a été perdue. L'emploi d'une carte mémoire SD ayant une vitesse de transfert maximale d'au moins 10 Mo est recommandé.
- Les cartes mémoire SD ont un taquet de protection, que vous pouvez tirer pour protéger les données. Si vous protégez une carte mémoire SD, il faudra désactiver la protection pour pouvoir enregistrer, formater la carte ou supprimer des fichiers.
- L'électricité statique, le bruit numérique et d'autres phénomènes peuvent détruire partiellement ou totalement les données enregistrées. C'est pourquoi il est nécessaire de toujours avoir des copies des données importantes sur d'autres supports (CD-R, CD-RW, disque magnéto-optique, disque dur d'ordinateur, etc.).

Utilisation d'une carte mémoire

►► IMPORTANT ! ◀◀

- N'oubliez pas d'éteindre l'appareil photo avant d'insérer ou de retirer une carte mémoire.
- Veillez à orienter correctement la carte mémoire. Ne jamais l'insérer dans son logement en forçant.

Insérer une carte mémoire dans l'appareil photo

1. Faites glisser le couvercle de batterie dans le sens de la flèche et ouvrez-le.

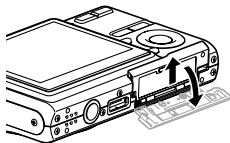

2. Tout en orientant l'avant de la carte dans la même direction que l'écran de l'appareil photo, insérez-la carte avec précaution dans le logement de carte. Poussez-la à fond dans le logement jusqu'à ce qu'elle s'encliquette.

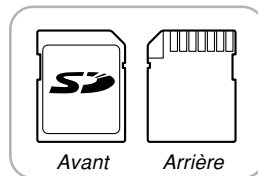
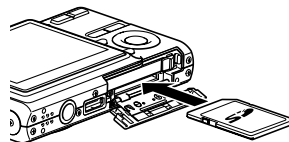

3. Fermez le couvercle de batterie et faites-le glisser dans le sens de la flèche.

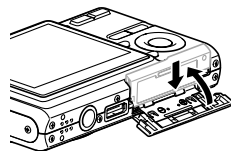

Remplacer la carte mémoire

- 1. Appuyez sur la carte mémoire et relâchez-la. La carte ressort partiellement de l'appareil.**

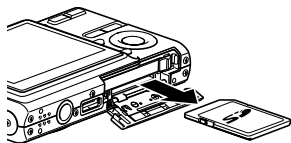

- 2. Sortez la carte de son logement.**
- 3. Insérez une autre carte mémoire.**

►► IMPORTANT ! ◀◀

- N'essayez jamais d'insérer autre chose qu'une carte SD ou MMC (MultiMediaCard) dans le logement de carte de l'appareil photo. Vous risquez sinon d'endommager l'appareil photo.
- Si de l'eau ou des matières étrangères pénétraient à l'intérieur du logement de carte, éteignez immédiatement l'appareil photo, enlevez la batterie et contactez votre revendeur ou le service après-vente agréé CASIO le plus proche.
- Ne retirez jamais la carte de l'appareil photo lorsque le témoin de fonctionnement clignote en vert. Les fichiers ne seront pas sauvegardés et la carte mémoire peut être endommagée.
- Avec certains types de cartes mémoire, ou selon l'état de l'appareil photo, le formatage de la carte peut prendre un temps considérable.

Formatage d'une carte mémoire

Toutes les données enregistrées sur la carte sont supprimées lorsque vous formatez la carte.

►► IMPORTANT ! ◀◀

- La carte mémoire doit être formatée sur cet appareil. Si vous la formatez sur un ordinateur, puis l'utilisez dans cet appareil, le traitement des données sera plus long. Dans le cas d'une carte SD, le formatage sur un ordinateur peut changer le format SD et rendre la carte incompatible et inutilisable.
- Notez que les données supprimées d'une carte mémoire ne peuvent pas être récupérées. Assurez-vous de ne pas avoir besoin des données de la carte avant de la formater.
- Lorsque vous formatez une carte mémoire, tous les fichiers qu'elle contient sont supprimés, même s'ils étaient protégés (page 155).

■ Formater une carte mémoire

1. Insérez la carte mémoire dans l'appareil photo.
2. Allumez l'appareil photo et appuyez sur [MENU].
3. Sélectionnez l'onglet "Réglage", puis "Formater", et appuyez sur [▶].
4. Utilisez [▲] et [▼] pour sélectionner "Formater", puis appuyez sur [SET]. Le message "Aucun fichier" s'affiche lorsque vous accédez au mode PLAY après le formatage de la mémoire de l'appareil photo.
 - Pour abandonner l'opération sans formater la carte, sélectionnez "Annuler".

■ Précautions concernant la carte mémoire

- Vous pouvez reformater une carte mémoire lorsqu'elle fonctionne anormalement. Il est toutefois conseillé de toujours avoir une ou deux cartes mémoire de rechange en cas de problème.
- Il est conseillé de formater les cartes mémoire neuves avant de les utiliser ou lorsque les images paraissent anormales.
- Si vous enregistrez et effacez souvent les données d'une carte mémoire SD, la carte perdra de sa capacité. C'est pourquoi il est conseillé de reformater de temps en temps la carte mémoire SD.
- Avant le formatage, assurez-vous que la pile de l'appareil photo est pleine. Si la charge de la pile est trop faible, la pile s'épuisera pendant le formatage qui ne pourra pas s'effectuer correctement, et la carte mémoire risque de ne pas fonctionner normalement.
- N'ouvrez jamais le couvercle de pile pendant le formatage. La carte mémoire risque de ne pas fonctionner correctement.

Copie de fichiers

Procédez de la façon suivante pour copier des fichiers de la mémoire de l'appareil photo sur une carte mémoire.

▶▶ IMPORTANT ! ◀◀

- Seuls les photos, séquences vidéo, photos avec son et fichiers vocaux enregistrés avec cet appareil photo peuvent être copiés. Les autres fichiers ne peuvent pas être copiés.
- Les fichiers sauvegardés dans le dossier FAVORITE ne peuvent pas être copiés.
- Lors de la copie d'une photo avec son, le fichier photo et le fichier son sont tous deux copiés.

Copier tous les fichiers de la mémoire de l'appareil photo sur une carte mémoire

1. Insérez la carte mémoire dans l'appareil photo.
2. Allumez l'appareil photo. Accédez ensuite au mode PLAY et appuyez sur [MENU].
3. Sélectionnez l'onglet "PLAY", puis "Copie", et appuyez sur [▶].



4. Utilisez [▲] et [▼] pour sélectionner "Mémoire → Carte", puis appuyez sur [SET].
 - La copie commence et le message "Occupé... Veuillez attendre..." s'affiche.
 - Lorsque la copie est terminée, le dernier fichier du dossier apparaît.

►► IMPORTANT ! ◀◀

- La copie n'est pas possible si la mémoire est insuffisante et ne peut pas contenir toutes les images que vous essayez de copier.

Copier un fichier de la carte mémoire dans la mémoire de l'appareil photo

1. Effectuez les étapes 1 à 3 de la procédure "Copier tous les fichiers de la mémoire de l'appareil photo sur une carte mémoire".
2. Utilisez [▲] et [▼] pour sélectionner "Carte → Mémoire", puis appuyez sur [SET].
3. Utilisez [◀] et [▶] pour sélectionner le fichier qui doit être copié.
4. Utilisez [▲] et [▼] pour sélectionner "Copie", puis appuyez sur [SET].
 - La copie commence et le message "Occupé... Veuillez attendre..." s'affiche.
 - Le fichier réapparaît à l'écran lorsque la copie est terminée.
 - Répétez les étapes 3 à 4 pour copier d'autres fichiers, si nécessaire.
5. Appuyez sur [MENU] pour dégager le menu.

»» REMARQUE ««

- Les fichiers sont copiés dans le dossier de la mémoire ayant le plus grand nombre.

IMPRESSION DE PHOTOS

Avec l'appareil photo numérique vous pouvez imprimer vos photos de maintes façons. Les trois principales méthodes d'impression sont décrites ci-dessous. Sélectionnez celle qui vous convient le mieux.

■ Impression par un Laboratoire de photos

La fonction DPOF de l'appareil photo permet de spécifier les photos que vous voulez faire imprimer ainsi que le nombre de copies pour chacune d'elles. Pour le détail, voir "DPOF" (page 179).

»» REMARQUE ««

- Certains laboratoires de photos ne prennent pas en charge le protocole DPOF ou utilisent d'autres protocoles. Dans ce cas, utilisez le protocole pris en charge par votre laboratoire pour spécifier les photos que vous voulez faire imprimer.

■ Impression directe sur une imprimante équipée d'un logement de carte ou prenant en charge USB DIRECT-PRINT ou PictBridge

Après avoir spécifié les photos qui doivent être imprimées et le nombre de copies avec la fonction DPOF de l'appareil photo, vous pouvez insérer la carte mémoire dans une imprimante équipée d'un logement de carte, ou raccorder l'appareil photo à une imprimante PictBridge ou USB DIRECT-PRINT pour imprimer vos photos. Pour le détail, voir "DPOF" (page 179) et "Utilisation de PictBridge et de USB DIRECT-PRINT" (page 183).

■ Impression à partir d'un ordinateur

Utilisateurs de Windows

Les applications Photo Loader et Photohands sont fournies avec l'appareil photo. Ces applications peuvent être installées sur un ordinateur Windows pour le transfert, la gestion et l'impression des photos. Pour le détail, voir "Utilisation de l'appareil photo avec un ordinateur Windows" (pages 189, 205).

Utilisateurs de Macintosh

L'application Photo Loader pour Macintosh est fournie avec l'appareil photo. Cette application peut être installée pour le transfert et la gestion des photos, mais pas pour l'impression. Utilisez un logiciel du commerce pour imprimer vos photos depuis un Macintosh. Pour le détail, voir "Utilisation de l'appareil photo avec un ordinateur Macintosh" (pages 196, 215).

DPOF

Les lettres "DPOF" sont l'abréviation de "Digital Print Order Format", un format conçu pour l'enregistrement des photos sur les cartes mémoire et d'autres supports. Ce format est aussi utilisé pour l'impression des photos des appareils photo numériques car il permet d'indiquer l'ordre et le nombre des copies à effectuer. Il permet d'imprimer des photos sur une imprimante compatible DPOF ou de les faire imprimer par un professionnel selon les noms et les nombres de copies spécifiés sur la carte.

Sur cet appareil photo, vous pouvez sélectionner directement les photos lorsque vous les regardez sur l'écran sans avoir à vous souvenir du nom de fichier, de l'emplacement dans la mémoire, etc.



■ Paramètres DPOF

Nom de fichier,
nombre de copies,
date

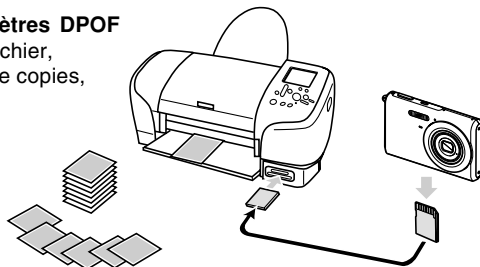

Régler les paramètres d'impression pour une seule photo

1. En mode PLAY, appuyez sur [MENU].

2. Sélectionnez l'onglet "PLAY", puis "Impr. DPOF", et appuyez sur [▶].



3. Utilisez [▲] et [▼] pour sélectionner "Sélection", puis appuyez sur [▶].

4. Utilisez [◀] et [▶] pour afficher la photo souhaitée.



5. Utilisez [▲] et [▼] pour spécifier le nombre de copies.

- Vous pouvez spécifier jusqu'à 99 copies. Spécifiez 00 si vous ne voulez pas imprimer l'image.

6. Pour horodater les photos lors de l'impression, appuyez sur [BS] de sorte que "Oui" apparaisse.



- "Oui" indique que l'horodatage est activé.
- Si l'horodatage est activé lorsque "00" est spécifié comme nombre de copies, ce nombre sera remplacé par "01". Si un autre nombre est spécifié, il ne changera pas au moment où l'horodatage est spécifié.
- Pour désactiver l'horodatage pour l'impression, appuyez sur [BS] de sorte que "Non" apparaisse.
- Répétez les opérations 4 à 6 si vous voulez spécifier d'autres photos à imprimer.

7. Lorsque tous les réglages sont comme vous voulez, appuyez sur [SET] pour les valider.

Régler les paramètres d'impression pour toutes les photos

1. En mode PLAY, appuyez sur [MENU].
2. Sélectionnez l'onglet "PLAY", puis "Impr. DPOF", et appuyez sur [▶].
3. Utilisez [▲] et [▼] pour sélectionner "Tout" et appuyez sur [▶] pour valider la sélection.
4. Utilisez [▲] et [▼] pour spécifier le nombre de copies.

- Vous pouvez spécifier jusqu'à 99 copies. Spécifiez 00 si les photos ne doivent pas être imprimées.



5. Pour horodater les photos lors de l'impression, appuyez sur [BS] de sorte que "Oui" apparaisse.

- "Oui" indique que l'horodatage est activé.
- Si l'horodatage est activé lorsque "00" est spécifié comme nombre de copies, ce nombre sera remplacé par "01". Si un autre nombre est spécifié, il ne changera pas au moment où l'horodatage est spécifié.
- Pour désactiver l'horodatage pour l'impression, appuyez sur [BS] de sorte que "Non" apparaisse.

6. Lorsque les réglages sont comme vous voulez, appuyez sur [SET] pour les valider.

»» IMPORTANT ! ««

- Les réglages DPOF ne sont pas effacés automatiquement lorsque l'impression est terminée. Cela signifie que si vous continuez d'imprimer sans effacer les réglages DPOF, les mêmes photos seront imprimées une nouvelle fois. Pour imprimer de nouvelles photos, effectuez les opérations mentionnées dans "Réglage des paramètres d'impression pour toutes les photos" (page 181) et réglez le nombre de copies sur "00". Ensuite, vous pourrez effectuer de nouveaux réglages DPOF.
- Lorsque vous apportez une carte mémoire à un laboratoire de photos, n'oubliez pas de lui dire que des réglages DPOF ont été faits pour spécifier les photos à imprimer et le nombre de copies. Sinon le laboratoire risque d'imprimer toutes les photos sans tenir compte des réglages DPOF, ou la date risque de ne pas être imprimée.
- Notez que certains laboratoires de photos travaillent pas avec le format DPOF. Demandez conseil à votre laboratoire avant de faire imprimer des photos.
- Certaines imprimantes peuvent avoir des réglages qui désactivent l'horodatage et/ou l'impression DPOF. Voir la documentation fournie avec votre imprimante pour le détail sur la façon de valider ces fonctions.

- Si vous utilisez le réglage DPOF pour activer l'horodatage lors de l'impression d'une photo contenant déjà la date et l'heure (page 122), les deux dates et heures seront superposées. C'est pourquoi il ne faut pas activer l'horodatage DPOF si la date et l'heure sont déjà inscrites sur la photo.

Utilisation de PictBridge et de USB DIRECT-PRINT

Vous pouvez raccorder l'appareil photo directement à une imprimante prenant en charge PictBridge ou USB DIRECT-PRINT pour sélectionner les photos et les imprimer en utilisant le menu et les commandes de l'appareil photo. Le format DPOF (page 179) permet aussi de spécifier les photos que vous voulez imprimer et le nombre de copies pour chacune d'elles.

- PictBridge est une norme établie par la CIPA (Camera et Imaging Products Association).
- USB DIRECT-PRINT est une norme proposée par Seiko Epson Corporation.



■ Réglage du protocole du port USB

1. Appuyez sur [MENU].
2. Sélectionnez l'onglet "Réglage", puis "USB" et appuyez sur [▶].
3. Utilisez [▲] et [▼] pour sélectionner le réglage souhaité, puis appuyez sur [SET].

Si vous raccordez ce type d'appareil:	Sélectionnez ce réglage:
Ordinateur ou Imprimante compatible USB DIRECT-PRINT	Mass Storage (USB DIRECT-PRINT)
Imprimante compatible PictBridge	PTP (PictBridge)

- Mass Storage (USB DIRECT-PRINT) est un format qui désigne l'ordinateur comme appareil de stockage. Utilisez ce réglage pour le transfert normal de photos de l'appareil photo vers un ordinateur (avec l'application Photo Loader fournie).
- PTP (PictBridge) est un format qui simplifie le transfert de photos vers l'appareil raccordé.

■ Raccordement de l'appareil photo à une imprimante

1. Vérifiez l'indicateur de niveau de batterie pour vous assurer que la batterie est suffisamment chargée, puis appuyez sur le bouton d'alimentation pour éteindre l'appareil photo.

- Si la batterie est faible remplacez-la par une autre.
- L'appareil photo n'est pas alimenté par le câble USB.

2. Utilisez le câble USB fourni avec l'appareil photo pour raccorder l'appareil photo à une imprimante.

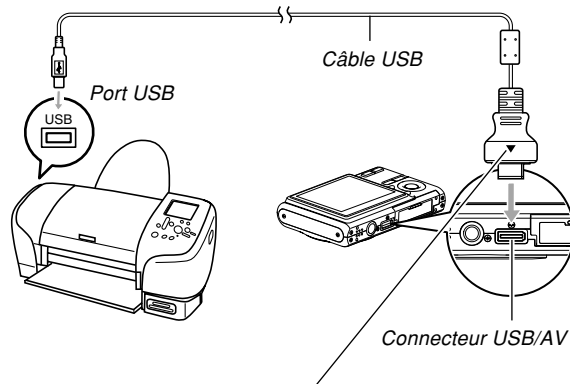

Assurez-vous que la face du connecteur marquée d'une flèche (▲) est orientée du même côté que l'avant (côté objectif) de l'appareil photo.

- Attention lorsque vous raccordez le câble USB à l'appareil photo ou à l'imprimante. Les ports USB et les fiches du câble ont une forme précise et les fiches ne peuvent être insérées que dans un sens.

■ Impression de photos

1. Allumez l'imprimante.
2. Mettez du papier photo dans l'imprimante.
3. Allumez l'appareil photo.

- Le menu d'impression apparaît sur l'écran de l'appareil photo.



4. Utilisez [▲] et [▼] pour sélectionner “Format papier”, puis appuyez sur [▶].
5. Utilisez [▲] et [▼] pour sélectionner le format de papier que vous voulez utiliser pour l'impression, puis appuyez sur [SET].
 - Les formats d'impression suivants sont disponibles.
 - 3.5" × 5"
 - 5" × 7"
 - 4" × 6"
 - A4
 - 8.5" × 11"
 - Par imprimante
 - Lorsque “Par imprimante” est sélectionné, la photo est imprimée dans le format sélectionné sur l'imprimante.
 - Les réglages de papier disponibles dépendent de l'imprimante raccordée. Pour le détail, voir le mode d'emploi de l'imprimante.

6. Utilisez [▲] et [▼] pour spécifier l'option souhaitée.

- Pour imprimer une seule photo : Sélectionnez "1 photo" puis appuyez sur [SET]. Utilisez ensuite [◀] et [▶] pour sélectionner la photo que vous voulez imprimer.
- Pour imprimer plusieurs photos ou toutes les photos : Sélectionnez "Impr. DPOF", puis appuyez sur [SET]. Lorsque vous sélectionnez cette option, les photos sélectionnées avec les réglages DPOF sont imprimées. Voir page 180 pour le détail.
- Vous pouvez horodater ou non les photos en appuyant sur [BS]. Lorsque "Oui" est affiché sur l'écran, les photos sont horodatées lorsqu'elles sont imprimées. "Oui" indique que l'horodatage est activé.



7. Sur l'écran de l'appareil photo, utilisez [▲] et [▼] pour sélectionner "Imprimer", puis appuyez sur [SET].

- L'impression commence et le message "Occupé... Veuillez attendre..." apparaît sur l'écran. Il disparaît un moment plus tard, même si l'impression n'est pas terminée. Si vous appuyez sur un bouton de l'appareil photo pendant l'impression, ce message réapparaîtra.
- Le menu Imprimer réapparaît lorsque l'impression est terminée.
- Si vous avez sélectionné "1 photo" à l'étape 6, vous pouvez sélectionner une autre photo, puis répéter l'étape pour l'imprimer.

8. Lorsque l'impression est terminée, éteignez l'appareil photo puis débranchez le câble USB de l'appareil photo.

Impression de la date

Vous pouvez procéder d'une des façons suivantes pour imprimer la date de la prise de vue sur vos photos. Pour que la date soit exacte, il faut la régler avant la prise de vue.

- Avant d'enregistrer l'image, activez l'horodatage ("Date" ou "Date&Heure") (page 122).
- Spécification de l'impression de la date par les réglages DPOF (page 180)
 - Si vous utilisez le réglage DPOF pour activer l'horodatage lors de l'impression d'une photo contenant déjà la date et l'heure (page 122), les deux dates et heures seront superposées. C'est pourquoi il ne faut pas activer l'horodatage DPOF si la date et l'heure sont déjà inscrites sur la photo.
 - Certaines imprimantes possèdent des réglages qui désactivent l'horodatage et/ou les réglages DPOF. Voir le mode d'emploi de l'imprimante pour le détail sur la validation de ces fonctions.
 - Notez que certains laboratoires de photos ne pratiquent pas l'impression DPOF. Renseignez-vous avant de faire imprimer des photos.
- Spécification de l'impression de la date par le logiciel Photohands fourni avec l'appareil photo
 - Voir page 24 pour le détail sur le mode d'emploi de Photohands. Le mode d'emploi de Photohands se trouve sous forme de fichier PDF sur le CD-ROM fourni avec l'appareil photo.

- Spécification de l'impression de la date pour l'impression par un laboratoire de photos
 - Certains laboratoires de photos ne prennent pas en charge l'impression de la date. Renseignez-vous avant de faire faire des photos.

■ Précautions concernant l'impression

- Consultez la documentation fournie avec l'imprimante pour le détail sur la qualité de l'impression et les réglages de papier.
- Adressez-vous au fabricant de l'imprimante pour toute information sur les modèles prenant en charge PictBridge et USB DIRECT-PRINT, sur les mises à jour, etc.
- Ne débranchez jamais le câble USB ou n'effectuez, aucune opération sur l'appareil photo pendant l'impression. Ceci peut causer une erreur d'imprimante.

PRINT Image Matching III

Les photos contiennent des données PRINT Image Matching III (réglage de mode et autres informations concernant la configuration de l'appareil). Une imprimante supportant le format PRINT Image Matching III peut lire ces données et imprimer la photo en conséquence, comme souhaité.

* Seiko Epson Corporation détient le copyright de PRINT Image Matching and Print Image Matching III.



Exif Print

Exif Print est un format de fichier de standard international qui permet de saisir et d'afficher des photos numériques vivantes et naturelles. Les fichiers au format Exif 2.2 contiennent un certain nombre d'informations concernant les conditions de la prise de vue qui peuvent être interprétées par une imprimante Exif Print pour produire des photos de meilleure qualité.



»» IMPORTANT ! ««

- Vous pouvez obtenir des informations sur les imprimantes compatibles Exif Print auprès des fabricants d'imprimantes.

VISIONNAGE D'IMAGES SUR UN ORDINATEUR

Après avoir établi une connexion USB entre l'appareil photo et l'ordinateur, vous pouvez utiliser l'ordinateur pour voir les photos enregistrées dans la mémoire et sauvegarder des copies sur le disque dur de l'ordinateur ou sur un autre support. Pour ce faire, il faut installer sur l'ordinateur le pilote USB se trouvant sur le CD-ROM fourni avec l'appareil photo.

La procédure sera différente selon que vous utilisez un ordinateur Windows (voir ci-dessous) ou Macintosh (voir page 196).

Utilisation de l'appareil photo avec un ordinateur Windows

Les opérations qui doivent être effectuées pour pouvoir voir et copier des fichiers depuis un ordinateur fonctionnant sous Windows sont les suivantes. Le détail de chaque opération est mentionné ci-dessous. Consultez aussi le mode d'emploi de l'ordinateur pour d'autres informations, par exemple sur les connexions USB.

1. Si vous utilisez Windows 98SE ou 98, installez le pilote USB sur votre ordinateur.
 - Vous n'avez besoin d'installer le pilote qu'une seule fois, c'est-à-dire la première fois que vous vous connectez à l'ordinateur.
 - Si vous utilisez Windows XP, 2000 ou Me l'installation du pilote USB est superflue.



2. Etablissez une connexion entre l'appareil photo et l'ordinateur.



3. Affichez les photos et copiez celles que vous voulez.

►► IMPORTANT ! ◀◀

- Si la batterie se vide pendant l'impression, celle-ci s'arrêtera et l'appareil photo risque de s'éteindre.
- Si vous prévoyez de transférer les données enregistrées dans la mémoire de l'appareil photo sur votre ordinateur, assurez-vous qu'aucune carte mémoire n'est insérée dans l'appareil photo. Si une carte est insérée, retirez-la avant de relier l'appareil photo à l'ordinateur.

■ Installez le pilote USB sur votre ordinateur

N'essayez pas d'établir une connexion entre l'appareil photo et l'ordinateur avant d'avoir installé le pilote USB sur l'ordinateur. Sinon, l'ordinateur sera incapable de reconnaître l'appareil photo.

- Le pilote USB doit être installé dans le cas de Windows 98SE et 98. Ne raccordez pas l'appareil photo à un ordinateur fonctionnant sous ces systèmes sans installer le pilote USB au préalable.
- L'installation du pilote USB n'est pas nécessaire dans le cas de Windows XP, 2000 et Me.

1. La marche à suivre sera différente selon que votre ordinateur fonctionne sous Windows XP, 2000, Me, 98SE ou 98.

Utilisateurs de Windows 98SE/98

- Commencez à partir de l'étape 2 pour installer le pilote USB.
- L'exemple suivant présente l'installation du pilote USB sous Windows 98.

Utilisateurs de Windows XP/2000/Me

- L'installation du pilote USB est superflue.

2. Mettez le CD-ROM fourni dans le lecteur de CD-ROM de votre ordinateur.

- Utilisez le CD-ROM avec l'étiquette portant l'inscription "USB driver".

3. Sur l'écran de menu qui apparaît, cliquez sur "Français".

4. Cliquez sur [Pilote USB B], puis sur [Installer].

- L'installation commence.
- Suivez les instructions qui apparaissent sur l'écran de l'ordinateur pour terminer l'installation.
- Les étapes suivantes indiquent comment installer le pilote sous la version anglaise de Windows.

5. Lorsque l'écran final d'installation apparaît, cliquez sur le bouton [Sortir] sur le menu du CD-ROM pour fermer le menu et retirez le CD-ROM de l'ordinateur.

- Avec certains systèmes d'exploitation, un message vous demande de redémarrer l'ordinateur. Le cas échéant, redémarrez votre ordinateur. Le menu du CD-ROM réapparaîtra après le démarrage. Cliquez alors sur le bouton [Sortir] dans le menu de CD-ROM pour fermer le menu, puis retirez le CD-ROM de l'ordinateur.

■ **Établissez une connexion entre l'appareil photo et l'ordinateur**

- 1. Assurez-vous que la batterie de l'appareil photo est suffisamment chargée.**
- 2. Allumez l'appareil photo et appuyez sur [MENU].**
 - L'appareil photo peut être en mode REC ou en mode PLAY.
- 3. Sélectionnez l'onglet "Réglage", puis sélectionnez "USB" et appuyez sur [▶].**
- 4. Utilisez [▲] et [▼] pour sélectionner "Mass Storage", puis appuyez sur [SET].**

- 5. Eteignez l'appareil photo et raccordez le câble USB fourni avec l'appareil photo au connecteur USB/AV de l'appareil photo et au port USB de l'ordinateur.**

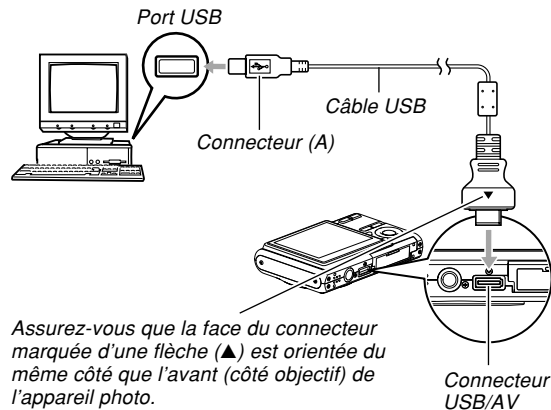

- Attention lorsque vous raccordez le câble USB à l'appareil photo ou à l'ordinateur. Les ports USB et les fiches du câble ont une forme précise et les fiches ne peuvent être insérées que dans un sens.

6. Allumez l'appareil photo.

- A ce moment, l'ordinateur crée un profil pour la mémoire de l'appareil photo ou la carte mémoire insérée dans l'appareil photo. Vous n'avez pas besoin d'installer le pilote USB chaque fois. Lorsque le pilote a été installé, l'ordinateur reconnaît la mémoire de l'appareil photo ou la carte mémoire dès que vous établissez une connexion USB entre l'appareil photo et l'ordinateur.
- Le témoin de fonctionnement de l'appareil photo s'allume en vert.
- A ce moment, la boîte de dialogue "Disque amovible" s'affiche sur certains systèmes d'exploitation. Le cas échéant permez cette boîte.

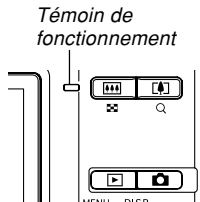

■ Affichez les photos et copiez celles que vous voulez

1. Sur l'ordinateur, double-cliquez sur "Poste de travail".
 - Si vous utilisez Windows XP, cliquez sur [démarrer] puis sur [Poste de travail].
2. Double-cliquez sur "Disque amovible".
 - Votre ordinateur reconnaît la mémoire de fichiers de l'appareil photo comme disque amovible.
3. Double-cliquez sur le dossier "DCIM".
4. Double-cliquez sur le dossier contenant la photo souhaitée.
5. Double-cliquez sur le fichier contenant la photo souhaitée.
 - Pour le détail sur les noms de fichiers, voir "Structure des dossiers de la mémoire" à la page 202.

»» REMARQUE ««

- Si vous ouvrez une photo réorientée sur votre ordinateur, la version originale, non réorientée, de la photo apparaîtra (page 144). Ceci est valable pour une photo réorientée ouverte depuis la mémoire de l'appareil photo et pour une photo réorientée copiée sur le disque dur de l'ordinateur.

6. Selon le système d'exploitation, effectuez une des procédures suivantes pour sauvegarder les fichiers souhaités.

Windows 2000, Me, 98SE, 98

1. Dans la mémoire de fichiers de l'appareil photo (disque amovible) cliquez à droite sur le dossier "DCIM".
 2. Sur le menu de raccourcis qui apparaît, cliquez sur [Copier].
 3. Double cliquez sur [Mes documents] pour ouvrir le dossier.
 4. Sur le menu [Edition] de Mes documents, cliquez sur [Coller].
- Le dossier "DCIM" (qui contient les fichiers de photos) est copié dans le dossier "Mes documents".

Windows XP

1. Dans la mémoire de fichiers de l'appareil photo (disque amovible), cliquez à droite sur le dossier "DCIM".
 2. Sur le menu de raccourcis qui apparaît, cliquez sur [Copier].
 3. Cliquez sur [démarrer] puis sur [Mes documents].
 4. Sur le menu [Edition] de Mes documents, cliquez sur [Coller].
- Le dossier "DCIM" (qui contient les fichiers de photos) est copié dans le dossier "Mes documents".

»» REMARQUE ««

- Si le dossier "Mes Documents" sur votre ordinateur contient déjà un dossier intitulé "DCIM", ce dossier sera remplacé par le nouveau lorsque vous effectuez l'opération 6 ci-dessus. Si vous voulez conserver le contenu du dossier "DCIM" existant, changez-en le nom ou mettez-le à un autre endroit avant de sauvegarder le nouveau dossier "DCIM".

»» IMPORTANT ! ««

- N'utilisez jamais l'ordinateur pour éditer, supprimer, déplacer ou renommer des photos enregistrées dans la mémoire de fichiers de l'appareil photo. Ceci peut causer des problèmes au niveau de la gestion des données photos et rendre impossible l'affichage des photos sur l'appareil photo, ou bien le nombre de photos indiqué sur l'appareil photo peut être erroné. Copiez toujours les photos sur l'ordinateur avant de les éditer, supprimer, déplacer ou renommer.

7. Selon la version de Windows utilisée, la connexion USB s'arrête de façon différente.

Utilisateurs de Windows XP/98SE/98

Appuyez sur le bouton d'alimentation de l'appareil photo. Après vous être assuré que le témoin de fonctionnement de l'appareil photo n'était pas allumé en vert, débranchez l'appareil de l'ordinateur.

Utilisateurs de Windows 2000/Me

Cliquez sur les services de carte dans la plateau de tâches sur l'écran de l'ordinateur et désactivez le numéro de lecteur affecté à l'appareil photo. Ensuite, débranchez le câble USB de l'appareil photo et éteignez ce dernier.

■ Précautions concernant la connexion USB

- Ne laissez pas la même photo affichée sur l'écran de l'ordinateur pendant trop longtemps. Une image rémanente peut rester sur l'écran.
- Ne jamais débrancher le câble USB ou effectuer des opérations sur l'appareil photo pendant la communication de données. Les données pourraient être détruites.

Utilisation de l'appareil photo avec un ordinateur Macintosh

Les opérations qui doivent être effectuées pour pouvoir voir et copier des fichiers depuis un ordinateur Macintosh sont les suivantes. Le détail de chaque opération est mentionné ci-dessous. Consultez aussi le mode d'emploi de votre Macintosh pour d'autres informations, par exemple sur les connexions USB.

»» IMPORTANT ! ««

- Cet appareil photo ne peut pas être utilisé avec un ordinateur fonctionnant sous Mac OS 8.6 ou inférieur, ou sous un Mac OS X 10.0. Si vous possédez un Macintosh fonctionnant sous Mac OS 9 ou OS X (10.1, 10.2, 10.3 ou 10.4), utilisez le pilote USB standard fourni avec le système d'exploitation.

1. Établissez une connexion entre l'appareil photo et votre Macintosh.



2. Affichez les photos et copiez celles que vous voulez.

►► IMPORTANT ! ◀◀

- Si vous prévoyez de transférer les données enregistrées dans la mémoire de l'appareil photo sur un Macintosh, assurez-vous qu'aucune carte mémoire n'est pas insérée dans l'appareil photo. Si une carte est insérée, retirez-la avant de relier l'appareil photo à un Macintosh.

■ Établissez une connexion entre l'appareil photo et le Macintosh

1. Assurez-vous que la batterie de l'appareil photo est suffisamment chargée.
2. Allumez l'appareil photo et appuyez sur [MENU].
 - L'appareil photo peut être en mode REC ou en mode PLAY.
3. Sélectionnez l'onglet "Réglage", puis sélectionnez "USB" et appuyez sur [▶].
4. Utilisez [▲] et [▼] pour sélectionner "Mass Storage", puis appuyez sur [SET].

5. Eteignez l'appareil photo et raccordez le câble USB fourni avec l'appareil photo au connecteur USB/AV de l'appareil photo et au port USB de l'ordinateur.

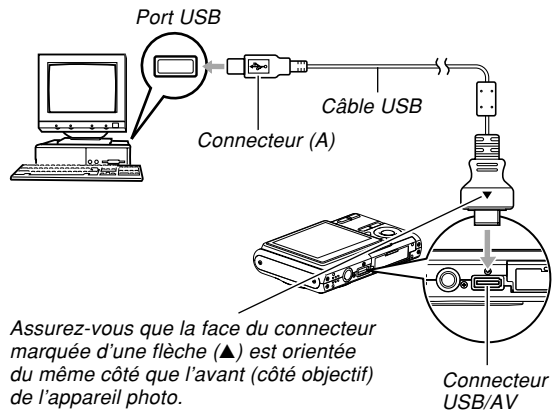

- Attention lorsque vous raccordez le câble USB à l'appareil photo ou à l'ordinateur. Les ports USB et les fiches du câble ont une forme précise et les fiches ne peuvent être insérées que dans un sens.

6. Allumez l'appareil photo.

- Votre Macintosh reconnaît la mémoire de fichiers de l'appareil photo comme disque amovible.
- L'aspect de l'icône du lecteur dépend de la version du système d'exploitation du Mac.
- Le Macintosh reconnaît la mémoire de fichiers de l'appareil photo comme lecteur chaque fois que vous établissez une connexion USB entre l'appareil photo et l'ordinateur.

■ Affichez les photos et copiez celles que vous voulez

1. Double-cliquez sur l'icône de lecteur de mémoire de fichiers, puis sur le dossier "DCIM" et enfin sur le dossier qui contient la photo souhaitée.

2. Double-cliquez sur le fichier contenant la photo souhaitée.

- Pour le détail sur les noms de fichiers, voir "Structure des dossiers de la mémoire" à la page 202.

»» REMARQUE ««

- Si vous ouvrez une image réorientée sur votre Macintosh, la version originale, non réorientée apparaîtra (page 144). Ceci vaut pour une image réorientée ouverte depuis la mémoire de l'appareil photo et pour une image réorientée copiée sur le disque dur du Macintosh.

3. Pour copier tous les fichiers enregistrés dans la mémoire sur le disque dur de l'ordinateur, tirez le dossier "DCIM" pour le déposer dans le dossier où vous voulez le mettre.

»» IMPORTANT ! ««

- N'utilisez jamais l'ordinateur pour éditer, supprimer, déplacer ou renommer des photos enregistrées dans la mémoire de fichiers de l'appareil photos. Ceci peut causer des problèmes au niveau de la gestion des données photos et rendre impossible l'affichage des photos sur l'appareil photo, ou bien le nombre de photos indiqué sur l'appareil photo peut être erroné. Copiez toujours les photos sur l'ordinateur avant de les éditer, supprimer, déplacer ou renommer.

4. Pour désactiver la connexion USB, déposez l'icône de lecteur représentant l'appareil photo dans la corbeille. Débranchez ensuite le câble USB de l'appareil photo et éteignez l'appareil photo.

■ Précautions concernant la connexion USB

- Ne laissez pas la même photo affichée sur l'écran de l'ordinateur pendant trop longtemps. Une image rémanente peut rester sur l'écran.
- Ne jamais débrancher le câble USB ou effectuer des opérations sur l'appareil photo pendant la communication de données. Les données pourraient être détruites.

Utilisation d'une carte mémoire pour le transfert de fichiers sur un ordinateur

La procédure suivante explique comment transférer des fichiers sur un ordinateur en utilisant une carte mémoire.

Utilisation d'un ordinateur muni d'un logement de carte mémoire SD

Insérez la carte mémoire SD directement dans son logement.

Utilisation d'un ordinateur muni d'un logement de carte PC

Utilisez un adaptateur de carte PC en vente dans le commerce (pour carte mémoire SD ou MMC). Pour le détail, voir la documentation fournie avec l'adaptateur de carte et l'ordinateur.

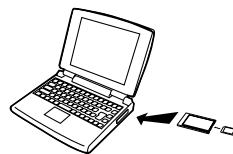

Utilisation d'un lecteur/enregistreur de carte mémoire SD, en vente dans le commerce

Voir la documentation fournie avec le lecteur/enregistreur de carte mémoire SD pour le détail.

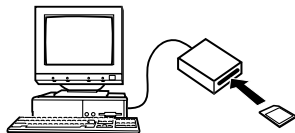

Utilisation d'un lecteur/enregistreur de carte PC et d'un adaptateur de carte PC, en vente dans le commerce (pour carte mémoire SD ou MMC)

Voir la documentation fournie avec le lecteur/enregistreur de carte PC et l'adaptateur de carte PC pour le détail.

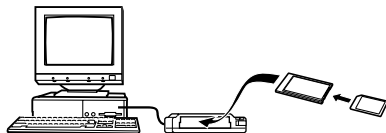

Données de la mémoire

Les images enregistrées sur cet appareil photo et d'autres données sont stockées dans la mémoire conformément au protocole DCF ("Design rule for Camera File system"). Le protocole DCF est destiné à faciliter l'échange de données d'images et d'autres données entre les appareils photo numériques et d'autres appareils.

Protocole DCF

Les périphériques DCF (appareils photo numériques, imprimantes, etc.) peuvent échanger des images entre eux. Le protocole DCF définit le format des données de fichiers d'images et la structure des dossiers pour que les images puissent être affichées sur les appareils photo numériques DCF d'autres fabricants et imprimées sur des imprimantes DCF.

Structure des dossiers de la mémoire

■ Structure des dossiers

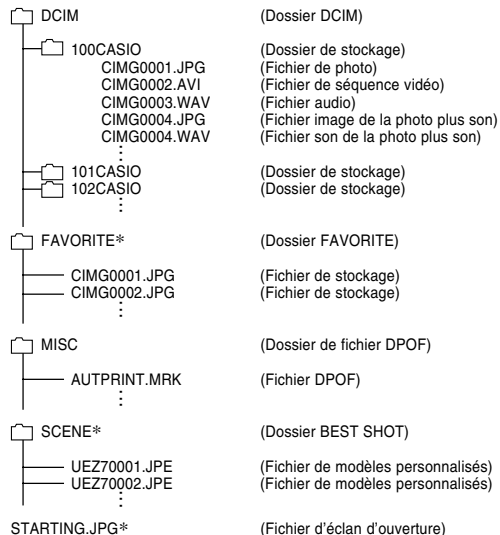

* Ces dossiers sont créés dans la mémoire de l'appareil photo seulement.

■ Contenu des dossiers et fichiers

- Dossier DCIM
Dossier contenant tous les fichiers de l'appareil photo numérique
- Dossier de stockage
Dossier contenant les fichiers créés par l'appareil photo numérique
- Fichier de photo
Fichier contenant une photo enregistrée avec l'appareil photo numérique (Extension du nom de fichier: JPG)
- Fichier de séquence vidéo
Fichier contenant une séquence vidéo enregistrée avec l'appareil photo numérique (Extension du nom de fichier: AVI)
- Fichier audio
Fichier contenant un enregistrement sonore. (Extension du nom de fichier: WAV)
- Fichier image de la photo plus son
Fichier contenant la partie image de la photo plus son. (Extension du nom de fichier: JPG)
- Fichier son de la photo plus son
Fichier contenant la partie audio de la photo plus son. (Extension du nom de fichier: WAV)

- Dossier FAVORITE (Mémoire de l'appareil seulement)
Dossier contenant des images favorites
(Taille de l'image: 320 × 240 pixels)
- Dossier de fichier DPOF
Dossier contenant des fichiers DPOF
- Dossier BEST SHOT
(Mémoire de l'appareil seulement)
Dossier contenant des fichiers de modèles BEST SHOT personnalisés
- Fichier de modèles personnalisés
(Mémoire de l'appareil seulement)
Fichiers contenant des modèles BEST SHOT personnalisés
- Fichier d'écran d'ouverture
(Mémoire de l'appareil seulement)
Fichier contenant l'image de l'écran d'ouverture. Ce fichier est créé lorsque vous spécifiez une image comme écran d'ouverture.

Fichiers d'images supportés par l'appareil photo

- Fichiers enregistrés avec cet appareil photo
- Fichiers d'images au protocole DCF

Certaines fonctions DCF peuvent ne pas être supportées. L'affichage d'une photo sur cet appareil peut être assez long, si la photo a été prise par un autre appareil.

■ Précautions concernant la mémoire de l'appareil photo et les cartes mémoire

- Le dossier intitulé "DCIM" (dossier principal) contient tous les fichiers de la mémoire : c'est le dossier parent. Lorsque vous importez le contenu de la mémoire sur un disque dur, un CD-R, un disque MO ou un autre support, laissez bien tous les fichiers ensemble dans le dossier DCIM. Vous pouvez changer le nom du dossier DCIM sur votre ordinateur, par exemple désigner une date pour vous souvenir du contenu. Toutefois, n'oubliez pas que le dossier doit être intitulé DCIM pour pouvoir être lu sur l'appareil photo. Il faudra donc lui redonner son nom "DCIM" avant de le recopier dans la mémoire. L'appareil photo ne reconnaît pas les autres noms de dossier.
- Les dossiers et fichiers doivent être sauvegardés selon "Structure des dossiers de la mémoire" indiquée à la page 202 pour que l'appareil photo puisse les reconnaître correctement.

EMPLOI DE L'APPAREIL PHOTO AVEC UN ORDINATEUR

Cette section décrit le logiciel et les applications présentes sur le CD-ROM fourni avec l'appareil photo et donne un aperçu des possibilités offertes par chacun d'eux.

Notez que les procédures seront différentes sur un ordinateur fonctionnant sous Windows (voir ci-dessous) et sur un Macintosh (voir page 215).

Utilisation de l'appareil photo avec un ordinateur Windows

Un certain nombre d'applications pouvant être utilisées avec un ordinateur sont fournies avec l'appareil photo. Installez les applications dont vous avez besoin sur votre ordinateur.

Sélection du logiciel nécessaire

Installez sur votre ordinateur le logiciel vous permettant d'effectuer le type d'opération souhaité.

But	Nom du logiciel	Versions Windows prises en charge	Opération requise
Connexion USB à un ordinateur pour le transfert d'images	–	XP/2000/Me	Etablissee une connexion entre l'appareil photo et l'ordinateur. Il n'est pas nécessaire d'installer le pilote USB (page 189).
	USB driver Type B	98SE/98	Etablissee une connexion entre l'appareil photo et l'ordinateur. Installez le USB driver Type B (page 189).
Gestion des images transférées sur un ordinateur	Photo Loader 3.0 * DirectX 9.0c	XP/2000/Me/98SE/98	Installation de Photo Loader 3.0 (page 208). * Si DirectX 9.0 ou plus n'est pas installé sur l'ordinateur, installer DirectX 9.0c (page 210).

EMPLOI DE L'APPAREIL PHOTO AVEC UN ORDINATEUR

But	Nom du logiciel	Versions Windows prises en charge	Opération requise
Retouche, réorientation, impression de photos	Photohands 1.0	XP/2000/Me/98SE/98	Installation de Photohands 1.0 (page 211).
Lecture de séquences vidéo	* DirectX 9.0c	XP/2000/Me/98SE/98	Le CD-ROM fourni avec l'appareil photo ne contient pas Windows Media Player, qui est fourni avec Windows. Utilisez l'application Windows Media Player installée avec Windows pour la lecture. *Si vous utilisez Windows 2000, 98SE ou 98 avec une version de DirectX inférieure à 9.0, installez DirectX 9.0c (page 210).
Visionnage de la documentation (fichiers PDF)	Adobe Reader 6.0	XP/2000/Me/98SE	Si Adobe Reader ou Adobe Acrobat Reader n'est pas déjà installé sur votre ordinateur, installez Adobe Reader 6.0 (page 218).
	–	98	Si Adobe Reader ou Adobe Acrobat Reader n'est pas déjà installé sur votre ordinateur, allez au site de Adobe Systems Incorporated et installez Acrobat Reader 5.0.5.

Configuration système requise

La configuration requise est différente pour chaque application. Assurez-vous que votre système remplit bien les conditions requises pour l'application utilisée. Notez que les conditions mentionnées ici sont des valeurs minimales pour l'exécution de chaque application seulement. En réalité, selon le nombre d'images et la taille des images, les valeurs devront être supérieures.

USB driver Type B

Système d'exploitation: 98SE/98

- Dans le cas de Windows XP, 2000 ou Me, raccordez l'appareil photo à l'ordinateur. Il n'est pas nécessaire d'installer le pilote USB qui se trouve sur le CD-ROM.
- Un bon fonctionnement n'est pas garanti pour un ordinateur optimisé depuis Windows 95 ou 3.1.

Photo Loader 3.0

Système d'exploitation: XP/2000/Me/98SE/98

Disque dur: Au moins 40 Mo

Autre: Internet Explorer 5.5 ou une version ultérieure;
DirectX 9.0 ou une version ultérieure

Photohands 1.0

Système d'exploitation: XP/2000/Me/98SE/98

Mémoire: Au moins 64 Mo

Disque dur: Au moins 10 Mo

DirectX 9.0c

Système d'exploitation: XP/2000/Me/98SE/98

Disque dur : Au moins 65 Mo de libre pour l'installation,
18 Mo lorsque l'installation est terminée.

Adobe Reader 6.0

Système d'exploitation: XP/2000/Me/98SE

Processeur: Pentium

Mémoire: 32 Mo

Disque dur: 60 Mo

Autre: Internet Explorer 5.01 ou une version ultérieure

►► IMPORTANT ! ◀◀

- Pour le détail sur la configuration minimale requise, voir le fichier "Lire" sur le CD-ROM fourni avec l'appareil photo.

Gestion des images sur un ordinateur

Pour gérer vos images sur un ordinateur, vous devez installer l'application Photo Loader du CD-ROM fourni avec l'appareil photo.

- Utilisez le CD-ROM avec l'étiquette portant l'inscription "Photo Loader".

»» REMARQUE ««

- Si Photo Loader est déjà installé sur votre ordinateur, vérifiez sa version. Si la version fournie est plus récente que la votre, désinstallez l'ancienne version de Photo Loader et installez la nouvelle.

Le CD-ROM contient le logiciel et la documentation en plusieurs langues. Vérifiez sur le menu du CD-ROM les langues dans lesquelles les applications et la documentation sont disponibles.

■ Préparatifs

Démarrez votre ordinateur et insérez le CD-ROM dans le lecteur de CD-ROM. L'application Menu s'ouvre et un menu apparaît.

- L'application Menu peut ne pas démarrer automatiquement sur certains ordinateurs. Dans ce cas, ouvrez le CD-ROM et double-cliquez sur "menu.exe" pour lancer l'application.

■ Sélection d'une langue

Sélectionnez d'abord la langue. Notez que le logiciel n'est disponible que dans un nombre limité de langues.

- 1. Sur l'écran du menu, cliquez sur l'onglet de langue souhaité.**

■ Lecture du fichier “Lire”

Il faut toujours lire le fichier “Lire” de “Photo Loader” avant d'installer une application. Le fichier “Lire” contient certaines informations nécessaires sur l'installation de l'application.

1. Cliquez sur le bouton “Lire” de “Photo Loader”.

»» IMPORTANT ! ««

- Avant de mettre à jour et de réinstaller Photo Loader, ou avant de l'installer sur un autre ordinateur, lisez bien le fichier “Lire” qui contient des informations sur la conservation des bibliothèques existantes.

■ Installation de Photo Loader

1. Cliquez sur le bouton “Installer” de “Photo Loader”.

2. Suivez les instructions qui apparaissent sur l'écran de l'ordinateur.

- Windows 98SE/98
Si la boîte de dialogue d'installation Jet40SP8_9xNT.exe et MDAC (Microsoft Data Access Components) 2.8 apparaît après l'installation de Photo Loader, suivez les instructions qui apparaissent à l'écran pour effectuer l'installation. La boîte de dialogue de l'installation n'apparaîtra pas si Jet40SP8_9xNT.exe et MDAC 2.8, ou une version supérieure, sont déjà installées.
- Windows XP (SP1 compris), 2000 ou Me (Windows XP SP2 non compris)
Si la boîte de dialogue d'installation MDAC (Microsoft Data Access Components) 2.8 apparaît après l'installation de Photo Loader, suivez les instructions qui apparaissent à l'écran pour effectuer l'installation. La boîte de dialogue de l'installation n'apparaîtra pas si MDAC 2.8, ou une version supérieure, est déjà installée sur l'ordinateur.

►► IMPORTANT ! ◀◀

- Suivez bien les instructions qui apparaissent et lisez-les complètement. En cas d'erreur pendant l'installation de Photo Loader, vous ne pourrez peut être pas parcourir les informations des bibliothèques existantes ni les fichiers HTML créés par Photo Loader. Dans certains cas, les fichiers de photos seront perdus.

■ Vérification de la version appropriée de DirectX

Pour gérer vos images avec Photo Loader, l'ordinateur a besoin aussi de DirectX 9.0 ou d'une version ultérieure. Vous pouvez vérifier la version installée de DirectX avec l'outil de diagnostic de DirectX sur l'ordinateur.

1. Sur l'ordinateur, cliquez sur [démarrer], [Tous les programmes], [Accessories], [Outils système] puis [Informations système].
2. Sur le menu [Outils] de la fenêtre qui apparaît, sélectionnez [Outil de diagnostic DirectX].
3. Sur l'onglet [Système], vérifiez si la version indiquée pour "Version DirectX" est bien la version 9.0 ou une version ultérieure.

4. Cliquez sur [Quitter] pour sortir de l'outil de diagnostic DirectX.

- Si DirectX 9.0 ou une version ultérieure est déjà installée, vous n'aurez pas besoin d'installer DirectX 9.0c depuis le CD-ROM fourni.
- Si DirectX 9.0 ou une version ultérieure n'est pas installée, installez DirectX 9.0c depuis le CD-ROM fourni.

Retouche, réorientation et impression de photos

Pour pouvoir retoucher, réorienter ou imprimer des photos sur votre ordinateur, vous devez installer Photohands depuis le CD-ROM fourni avec l'appareil photo.

- Utilisez le CD-ROM avec l'étiquette portant l'inscription "Photohands".

»» REMARQUE ««

- Si Photohands est déjà installé sur votre ordinateur, vérifiez sa version. Si la version fournie est plus récente que la votre, désinstallez l'ancienne version de Photohands et installez la nouvelle.

Le CD-ROM contient le logiciel et la documentation en plusieurs langues. Vérifiez sur le menu du CD-ROM les langues dans lesquelles les applications et la documentation sont disponibles.

■ Préparatifs

Démarrez votre ordinateur et insérez le CD-ROM dans le lecteur de CD-ROM. L'application Menu s'ouvre et un menu apparaît.

- L'application Menu peut ne pas démarrer automatiquement sur certains ordinateurs. Dans ce cas, ouvrez le CD-ROM et double-cliquez sur "menu.exe" pour lancer l'application.

■ Sélection d'une langue

Sélectionnez d'abord la langue. Notez que le logiciel n'est disponible que dans un nombre limité de langues.

1. Sur l'écran du menu, cliquez sur l'onglet de langue souhaité.

■ Lecture du fichier "Lire"

Il faut toujours lire le fichier "Lire" de "Photohands" avant d'installer une application. Le fichier "Lire" contient certaines informations nécessaires sur l'installation de l'application.

1. Cliquez sur le bouton "Lire" de "Photohands".

■ Installation de Photohands

1. Cliquez sur le bouton "Installer" de "Photohands".
2. Suivez les instructions qui apparaissent sur l'écran de l'ordinateur.

Lecture d'une séquence vidéo

Windows Media Player, préinstallé sur la plupart des ordinateurs, peut être utilisé pour la lecture.

■ Précautions concernant la lecture de séquences vidéo

- Veillez à transférer les données des séquences vidéo sur le disque dur de votre ordinateur avant d'essayer de les lire. La lecture risque de ne pas s'effectuer normalement si vous accédez aux données par un réseau, depuis une carte mémoire, etc.
- La lecture de séquences vidéo peut ne pas être possible sur certains ordinateurs. Si le problème se présente, essayez de le résoudre de la façon suivante.
 - Essayez d'enregistrer les séquences avec le réglage de qualité "Normal" ou "LP".
 - Essayez d'optimiser Windows Media Player à la dernière version.
 - Quittez toutes les applications ouvertes et arrêtez les applications résidentes.

Si la lecture n'est toujours pas possible sur l'ordinateur, vous pouvez utiliser le câble AV fourni avec l'appareil photo pour relier un téléviseur ou un ordinateur à la borne d'entrée vidéo et regarder les séquences de cette façon.

▶▶ IMPORTANT ! ◀◀

- L'environnement spécifié ci-dessus est l'environnement recommandé. Cet environnement n'est pas une garantie de bon fonctionnement dans toutes les configurations.
- Même si votre ordinateur remplit les conditions mentionnées ci-dessus, certains réglages et certains logiciels peuvent empêcher la lecture des séquences vidéo.

Lecture de la documentation (fichiers PDF)

1. Dans la zone “Manuel”, cliquez sur le nom du manuel que vous voulez lire.

►► IMPORTANT ! ◀◀

- Adobe Reader ou Adobe Acrobat Reader doit être installé sur votre ordinateur sinon le fichier PDF ne pourra pas être affiché. Si ce n'est pas le cas, installez-le à partir du CD-ROM fourni.

Enregistrement de l'utilisateur

Vous pouvez vous enregistrer par Internet. Pour ce faire, il faut pouvoir se connecter à Internet par l'ordinateur.

1. Cliquez sur le bouton “Enregistrement”.

- Votre navigateur Web se met en marche et accède au site approprié. Suivez les instructions qui apparaissent sur l'écran de l'ordinateur pour vous enregistrer.

Sortie de l'application Menu

1. Sur l'écran du menu, cliquez sur “Sortir” pour fermer le menu.

Utilisation de l'appareil photo avec un ordinateur Macintosh

Un certain nombre d'applications pouvant être utilisées avec un ordinateur sont fournies avec l'appareil photo. Installez les applications dont vous avez besoin sur votre ordinateur.

Sélection du logiciel nécessaire

Installez sur votre Macintosh le logiciel vous permettant d'effectuer le type d'opération souhaité.

But	Nom du logiciel	Versions Mac OS	Opération requise
Connexion USB à un Macintosh pour le transfert d'images	–	OS 9/OS X	Etablissez une connexion entre l'appareil photo et votre Macintosh. Le pilote USB est inutile (page 196).
Gestion des images transférées sur un Macintosh	Photo Loader 1.1	OS 9	Installation de Photo Loader 1.1 (page 217).
	–	OS X	Utilisation de iPhoto fourni avec votre système d'exploitation (page 217).
Lecture de séquences vidéo	–	OS 9/OS X	Le CD-ROM fourni avec l'appareil photo ne contient pas QuickTime, qui est fourni avec le système d'exploitation du Macintosh. Utilisez l'application QuickTime installée avec votre système d'exploitation pour la lecture (page 218).
Visionnage de la documentation (fichiers PDF)	–	OS 9/OS X	Utilisez Adobe Reader ou Adobe Acrobat Reader, fourni avec le système d'exploitation (page 218).

Configuration système requise

La configuration requise est différente pour chaque application. Assurez-vous que votre système remplit bien les conditions requises pour l'application utilisée. Notez que les conditions mentionnées ici sont des valeurs minimales pour l'exécution de chaque application seulement. En réalité, selon le nombre d'images et la taille des images, les valeurs devront être supérieures.

Photo Loader 1.1

Système d'exploitation: OS 9

Mémoire: 32 Mo

Disque dur: Au moins 3 Mo

- La connexion USB est possible sur un Macintosh fonctionnant avec le système d'exploitation 9 ou X. La connexion fonctionne avec le pilote USB standard fourni avec le système d'exploitation et il suffit de relier l'appareil photo au Macintosh avec le câble USB.

»» IMPORTANT ! ««

- Pour le détail sur la configuration minimale requise pour le Macintosh, voir le fichier "Readme" sur le CD-ROM fourni avec l'appareil photo.
- Le logiciel sur le CD-ROM fourni avec l'appareil photo ne peut pas être utilisé avec Mac OS X.

Gestion des images sur un Macintosh

■ Gérer des images sur un Macintosh fonctionnant sous OS 9

Installez l'application Photo Loader depuis le CD-ROM fourni avec l'appareil photo.

- Utilisez le CD-ROM avec l'étiquette portant l'inscription "Photo Loader".

● Installer Photo Loader

1. Ouvrez le dossier intitulé "Photo Loader".
2. Ouvrez le dossier intitulé "English", puis ouvrez le fichier intitulé "Important".
3. Ouvrez le dossier intitulé "Installer", puis ouvrez le fichier intitulé "readme".
4. Suivez les instructions du fichier "readme" pour installer Photo Loader.

»» IMPORTANT ! ««

- Si vous mettez à jour une ancienne version de Photo Loader et voulez utiliser les données de gestion des bibliothèques et les fichiers HTML créés par cette ancienne version, lisez absolument le fichier "Important" dans le dossier "Photo Loader". Suivez les instructions dans le fichier pour pouvoir utiliser les fichiers de gestion des bibliothèques existantes. Si vous ne le faites pas vous risquez de perdre ou de détruite des fichiers existants.

■ Gérer des images sur un Macintosh fonctionnant sous OS X

Utilisez iPhoto fourni avec le système d'exploitation. iPhoto est conçu pour la gestion de photos.

Lecture d'une séquence vidéo

Vous pouvez utiliser QuickTime, fourni avec votre système d'exploitation, pour regarder vos séquences vidéo.

■ Précautions concernant la lecture de séquences vidéo

- Même si votre ordinateur remplit les conditions indiquées ci-dessus, certains réglages et les logiciels installés peuvent empêcher la lecture des séquences vidéo.
- La lecture de séquences vidéo peut ne pas être possible sur certains ordinateurs Macintosh. Si le problème se présente, essayez de le résoudre de la façon suivante.
 - Essayez d'enregistrer les séquences avec le réglage de qualité "Normal" ou "LP".
 - Essayez d'optimiser QuickTime à la dernière version.
 - Quittez toutes les applications ouvertes.

Si la lecture n'est toujours pas possible sur votre Macintosh, vous pouvez utiliser le câble AV fourni avec l'appareil photo pour relier un téléviseur ou un Macintosh à la borne d'entrée vidéo et regarder les séquences de cette façon.

Lecture de la documentation (fichiers PDF)

Adobe Reader ou Adobe Acrobat Reader doit être installé sur votre ordinateur sinon le fichier PDF ne pourra pas être affiché.

Si ce n'est pas le cas, allez au site de Adobe Systems Incorporated et installez Acrobat Reader.

■ Lire le mode d'emploi de l'appareil photo

1. Sur le CD-ROM, ouvrez le dossier "Manual".
2. Ouvrez le dossier "Digital Camera", puis ouvrez le dossier dans la langue souhaitée.
3. Ouvrez le fichier intitulé "camera_xx.pdf".
 - "xx" est le code de langue (Exemple: camera_e.pdf pour l'anglais.)

■ Pour voir le mode d'emploi de Photo Loader

1. Sur le CD-ROM, ouvrez le dossier "Manual".
2. Ouvrez le dossier "Photo Loader" puis le dossier "English".
3. Ouvrez "PhotoLoader_english".

S'enregistrer en tant qu'utilisateur de l'appareil photo

L'enregistrement n'est supporté que par Internet. Visitez le site CASIO suivant pour vous enregistrer:

<http://world.casio.com/qv/register/>





Présentation des menus

Vous trouverez ici une liste des menus qui apparaissent en mode REC et le mode PLAY ainsi que leurs réglages.

- Les réglages soulignés dans le tableau ci-dessous sont les réglages par défaut.











■ Mode REC

● Menu de l'onglet REC

Mise au point	<u>AF</u> (Autofocus) /  Macro / <u>PF</u> (Panfocus) /  (Infini) / <u>MF</u> (Mise au point manuelle)
Continu	Vit. normale / Rapide / Cont. flash / <u>Off</u>
Retardateur	10 secondes / 2 secondes / X3 / <u>Off</u>
Antibougé	Auto / <u>Off</u>
Zone AF	 Ponctuelle /  Multi
Mode easy	On / <u>Off</u>
Touche G/D	Mise au point / Modif EV / Balance blancs / ISO / Retardateur / <u>Off</u>
Obt. rapide	<u>On</u> / Off
Photo + Son	On / <u>Off</u>
Grille	On / <u>Off</u>
Zoom numérique	<u>On</u> / Off

Revue	<u>On</u> / Off
Guide Icône	<u>On</u> / Off
Mémoire	<u>BS</u> BEST SHOT : On / <u>Off</u> Flash : <u>On</u> / Off Mise au point : On / <u>Off</u> Balance blancs : On / <u>Off</u> ISO : On / <u>Off</u> Zone AF : <u>On</u> / Off Mesure Lumière : On / <u>Off</u> Retardateur : On / <u>Off</u> Intensité flash : On / <u>Off</u> Zoom numérique : <u>On</u> / Off Position MF : On / <u>Off</u> Position zoom : On / <u>Off</u>

● Menu de l'onglet Qualité



Taille	7M (3072 × 2304) / 7M (3:2) (3072 × 2048 (3:2)) / 5M (2560 × 1920) / 3M (2048 × 1536) / 2M (1600 × 1200) / VGA (640 × 480)
 Qualité (Photos)	Fin / <u>Normal</u> / Economique
 Qualité (Séquences vidéo)	HQ / Normal / LP
Modif. EV	-2.0 / -1.7 / -1.3 / -1.0 / -0.7 / -0.3 / <u>0.0</u> / +0.3 / +0.7 / +1.0 / +1.3 / +1.7 / +2.0
Balance blancs	<u>Auto</u> /  (lumière du jour) /  (Temps couvert) /  (ombre) /  (Jour Blanc Fluorescent) /  (Lumière du jour Fluorescent) /  (tungstène) / Manuelle
ISO	<u>Auto</u> / ISO 50 / ISO 100 / ISO 200 / ISO 400
Mesure Lumière	 Multi /  Pondérée centre /  Ponctuelle
Filtre	<u>Off</u> / N/B / Sépia / Rouge / Vert / Bleu / Jaune / Rose / Violet
Netteté	+2 / +1 / <u>0</u> / -1 / -2
Saturation	+2 / +1 / <u>0</u> / -1 / -2
Contraste	+2 / +1 / <u>0</u> / -1 / -2
Intensité flash	+2 / +1 / <u>0</u> / -1 / -2
Assistance. flash	<u>Auto</u> / Off

● Menu de l'onglet Réglage

Sons	Démarrage / Demi-obturat / Obturation / Opération /  Activation /  Lecture
Ouverture	On (Photo au choix) / <u>Off</u>
No. fichier	<u>Continuer</u> / Retour zéro
Heure univers	<u>Locale</u> / Mondiale Réglage heure locale (ville, été, etc.) Réglage heure mondiale (ville, été, etc.)
Horodatage	Date / Date&Heure / <u>Off</u>
Régler	Réglage de l'heure
Style date	AA/MM/JJ / JJ/MM/AA / MM/JJ/AA
Language	日本語 / English / Français / Deutsch / Español / Italiano / Portugês / 中國語 / 中国語 / 한국어
Veille	30 sec / <u>1 min</u> / 2 min / Off
Arrêt auto	<u>2 min</u> / 5 min
REC / PLAY	<u>Marche</u> / Marche/Arrêt / Arrêt
USB	Mass Storage (USB DIRECT- PRINT) / PTP (PictBridge)
Sortie vidéo	NTSC / PAL
Formater	Formater / <u>Annuler</u>
Réinit	Réinitialiser / <u>Annuler</u>

■ Mode PLAY

● Menu de l'onglet PLAY

Diaporama	<u>Démarrer</u> / Image / Durée / Intervalle / Effet / Annuler
Calendrier	–
MOTION PRINT	<u>9 images</u> / 1 image / Annuler
Edition séquence	 couper (avant) /  couper (entre) /  couper (après) / <u>Annuler</u>
Trapèze	–
Correct. couleur	–
Favoris	<u>Afficher</u> / Sauvegarder / Annuler
Impr. DPOF	<u>Sélection</u> / Tout / Annuler
Protéger	<u>On</u> / Tout : On / Annuler
Date/heure	–
Rotation	<u>Tourner</u> / Annuler
Redimensionner	<u>5M</u> / 3M / VGA / Annuler
Rogner	–
Doublage	–
Copie	<u>Mémoire</u> → <u>Carte</u> / Carte → Mémoire / Annuler

● Menu de l'onglet Réglage

- Le contenu du menu de l'onglet Réglage dans le mode PLAY est identique à celui du mode REC.

Description des témoins

L'appareil photo a deux témoins : un témoin de fonctionnement et un témoin de retardateur. Ces témoins s'allument et clignotent pour indiquer l'état actuel de l'appareil photo.

Témoin de fonctionnement

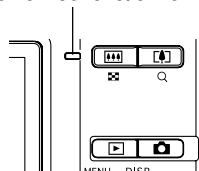

Témoin de retardateur

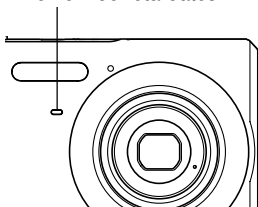

* L'appareil photo a trois types de clignotement : 1^{er} type un clignotement toutes les secondes, 2^e type deux clignotements toutes les secondes et 3^e type quatre clignotements toutes les secondes. Le tableau ci-dessous indique à quoi correspond chaque type de clignotement.

■ Mode REC

Témoin de fonctionnement			Témoin de retardateur	Signification
Vert	Rouge	Orange	Rouge	
Eclairé				Opérationnel (Mise sous tension, enregistrement possible)
		3 ^e type		Recharge du flash
Eclairé				Autofocus terminé
3 ^e type				Autofocus impossible
Eclairé				Ecran éteint. / Veille
2 ^e type				Sauvegarde de la photo
1 ^{er} type				Sauvegarde des données d'une séquence vidéo / Traitement des données
			1 ^{er} type	Compte à rebours du retardateur (10 à 3 secondes)
			2 ^e type	Compte à rebours du retardateur (3 à 0 secondes)
	1 ^{er} type			Recharge du flash impossible

Témoin de fonctionnement			Témoin de retardateur	Signification
Vert	Rouge	Orange	Rouge	
	2 ^e type			Problème de carte mémoire / Carte mémoire non formatée / Réglages BEST SHOT impossibles à enregistrer
	Eclairé			Carte mémoire verrouillée / Création de dossier impossible/Mémoire pleine / Erreur d'écriture
	3 ^e type			Avertisseur de batterie faible
3 ^e type				Formatage de la carte
3 ^e type				Extinction

»» IMPORTANT ! ««

- Lorsque vous utilisez une carte mémoire, ne retirez jamais la carte de l'appareil photo tant que le témoin de fonctionnement clignote en vert. Les images seront sinon effacées.

■ Mode PLAY

Témoin de fonctionnement		Témoin de retardateur	Signification
Vert	Rouge	Rouge	
Eclairé			Opérationnel (Mise sous tension, enregistrement possible)
3 ^e type			Vous effectuez une des opérations suivantes : Suppression, réglages DPOF, protection de photos, copie, formatage, extinction, redimensionnement de la photo, rognage de la photo, enregistrement postérieur du son, correction de la distorsion, correction de la couleur, MOTION PRINT, édition de séquences.
	2 ^e type		Problème de carte mémoire/ Carte mémoire non formatée
	Eclairé		Carte mémoire verrouillée/ Création de dossier impossible/Mémoire pleine
	3 ^e type		Avertisseur de batterie faible

■ Témoin du chargeur de batterie

Le chargeur de batterie au lithium-ion présente un témoin [CHARGE] qui s'allume ou clignote selon l'opération en cours.

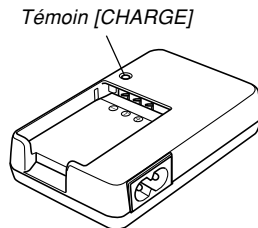

Témoin [CHARGE]	Signification
Éclairé en rouge	Recharge
Clignotant en rouge	Anomalie du chargeur de batterie ou de la batterie
Éteint	Recharge terminée ou veille (température ambiante trop élevée ou trop basse)

En cas de problème

	Symptôme	Causes possibles	Solution
Alimentation	L'appareil ne s'allume pas.	<ol style="list-style-type: none"> 1) La batterie n'est pas orientée correctement. 2) La batterie est vide. 	<ol style="list-style-type: none"> 1) Orientez-la correctement (page 34). 2) Rechargez la batterie (page 31). Si la batterie se décharge immédiatement après la recharge, c'est qu'elle a atteint sa durée de service et qu'elle doit être remplacée par une neuve. Achetez une batterie rechargeable au lithium-ion NP-20, en vente dans le commerce.
	L'appareil s'éteint subitement.	<ol style="list-style-type: none"> 1) Extinction automatique activée (page 42). 2) La batterie est vide. 	<ol style="list-style-type: none"> 1) Rallumez l'appareil. 2) Rechargez la batterie (page 31).
Enregistrement d'images	L'image n'est pas enregistrée lorsque vous appuyez sur le déclencheur.	<ol style="list-style-type: none"> 1) L'appareil photo est en mode PLAY. 2) Le flash est en train de se charger. 3) La mémoire est pleine. 	<ol style="list-style-type: none"> 1) Appuyez sur [] (REC) pour accéder au mode REC. 2) Attendez que le flash se soit chargé. 3) Transférez les fichiers que vous voulez conserver sur votre ordinateur et supprimez ceux dont vous n'avez pas besoin, ou utilisez une autre carte mémoire.
	L'autofocus ne fonctionne pas correctement.	<ol style="list-style-type: none"> 1) L'objectif est sale. 2) Le sujet n'est pas au centre du cadre de mise au point lors du cadrage. 3) Le sujet photographié n'est pas compatible avec l'autofocus (page 58). 4) Vous bougez l'appareil photo. 	<ol style="list-style-type: none"> 1) Nettoyez l'objectif. 2) Mettez bien le sujet au centre du cadre de mise au point. 3) Utilisez la mise au point manuelle (page 80). 4) Activez l'antibougé ou posez l'appareil photo sur un pied photographique (page 94).

	Symptôme	Causes possibles	Solution
Enregistrement d'images	Le sujet photographié n'est pas net.	La mise au point n'était pas correcte.	Lors du cadrage, assurez-vous que le sujet sur lequel vous faites la mise au point se trouve bien à l'intérieur du cadre (page 52).
	Les prises de vues ne sont pas nettes.	<ol style="list-style-type: none"> 1) La mise au point n'est pas correcte. 2) Le mauvais mode de mise au point a été sélectionné. 3) Le mauvais modèle BEST SHOT a été sélectionné. 	<ol style="list-style-type: none"> 1) Lorsque vous cadrez une scène, assurez-vous que le sujet sur lequel vous voulez faire la mise au point est bien à l'intérieur du cadre de mise au point (page 52). 2) Réglez le mode de mise au point sur "AF" (autofocus, page 75) ou "∞" (infini, page 79). 3) Sélectionnez "Scène" comme modèle BEST SHOT (page 89).
	Le flash ne se déclenche pas.	<ol style="list-style-type: none"> 1) "🚫" (flash désactivé) a été sélectionné comme mode de flash. 2) La batterie est vide. 3) Une scène sélectionnant "🚫" (flash désactivé) comme mode de flash a été sélectionnée dans le mode BEST SHOT. 	<ol style="list-style-type: none"> 1) Sélectionnez un autre mode de flash (page 63). 2) Rechargez la batterie (page 31). 3) Sélectionnez un autre mode de flash (page 63) ou une autre scène BEST SHOT (page 89).
	L'appareil s'éteint pendant le compte à rebours du retardateur.	La batterie est vide.	Rechargez la batterie (page 31).

	Symptôme	Causes possibles	Solution
Enregistrement d'images	La photo sur l'écran n'est pas nette.	<ol style="list-style-type: none"> 1) Vous voulez utiliser le mode de Mise au point manuelle et n'avez pas fait les réglages nécessaires. 2) Vous essayez d'utiliser le mode Macro (📷) pendant la prise de vue d'un paysage ou d'un portrait. 3) Vous essayez d'utiliser le mode Autofocus ou Infini (∞) pour faire un gros plan. 	<ol style="list-style-type: none"> 1) Faites la mise au point (page 80). 2) Utilisez l'autofocus pour la photographie de paysages ou de portraits. 3) Utilisez le mode Macro (📷) pour les gros plans.
	Les images enregistrées ne sont pas sauvegardées dans la mémoire.	<ol style="list-style-type: none"> 1) L'appareil s'est éteint parce que la sauvegarde est terminée. 2) Vous avez retiré la carte mémoire avant la fin de la sauvegarde. 	<ol style="list-style-type: none"> 1) Si l'indicateur de batterie atteint "🔋", rechargez la batterie dès que possible (page 31). 2) Ne retirez pas la carte mémoire avant la fin de la sauvegarde.
	Bien que la lumière soit suffisante, les visages des personnes apparaissent sombres.	La lumière n'atteint pas suffisamment les personnes.	<ul style="list-style-type: none"> • Réglez le mode de flash su "🔆" (flash activé) pour une prise de vue au flash et à la lumière du jour (page 64). • Augmentez l'indice EV (page 82).
	Les sujets sont trop sombres lors de la prise de vue sur une plage ou la neige.	La lumière du soleil se réfléchit sur l'eau, le sable ou la neige et les images sont surexposées.	<ul style="list-style-type: none"> • Réglez le mode de flash su "🔆" (flash activé) pour une prise de vue au flash et à la lumière du jour (page 64). • Augmentez l'indice EV (page 82).
	Le zoom numérique ne fonctionne pas. La barre de zoom n'indique le zoom que jusqu'à un rapport de 3,0.	<ol style="list-style-type: none"> 1) Le zoom numérique est désactivé. 2) L'horodatage est activé. 	<ol style="list-style-type: none"> 1) Activez le zoom numérique (page 62). 2) Désactivez l'horodatage (page 122). Le zoom numérique est désactivé lorsque l'horodatage est activé.

ANNEXE

	Symptôme	Causes possibles	Solution
Séquences vidéo	Lignes verticales sur l'écran.	Une bande verticale peut apparaître sur l'écran si le sujet enregistré est très éclairé.	Il s'agit d'un phénomène appelé "traînée parasite" et non pas d'une défectuosité de l'appareil photo. Notez que cette traînée n'est pas enregistrée sur la photo mais qu'elle est enregistrée sur la séquence vidéo.
	Images floues.	Le sujet est au-delà de la distance focale de l'appareil photo.	Enregistrez à l'intérieur de la distance focale de l'appareil photo.
	Bruit numérique sur les images.	La sensibilité augmente automatiquement pour les sujets sombres. Plus la sensibilité est élevée plus les risques de bruit numérique augmentent.	Utilisez une lampe ou une autre source de lumière pour éclairer le sujet.
Lecture	La couleur de l'image est différente de celle qui apparaît sur l'écran pendant l'enregistrement.	Le soleil ou une source de lumière atteint directement l'objectif pendant l'enregistrement.	Positionnez l'appareil de sorte que l'objectif ne soit pas éclairé directement par le soleil.
	Les images n'apparaissent pas.	Une carte mémoire contenant des images enregistrées sur un autre appareil (format autre que DCF) est insérée dans l'appareil.	Cet appareil photo ne peut pas afficher des images enregistrées sur une carte mémoire avec un autre appareil photo si elles ne sont pas de format DCF.

	Symptôme	Causes possibles	Solution
Autre	Toutes les touches sont inopérantes.	Problème de circuit dû à de l'électricité électrostatique, à un choc, etc. alors que l'appareil était raccordé à un autre appareil.	Retirez la batterie de l'appareil, réinsérez-la et essayez une nouvelle fois.
	L'écran est éteint.	Communication USB en cours.	Après vous être assuré que l'ordinateur n'avait pas accès à la mémoire flash, débranchez le câble USB.
	Impossible de transférer des fichiers par la connexion USB.	1) Le câble USB n'est pas bien branché. 2) Le pilote USB n'est pas installé. 3) L'appareil photo est éteint.	1) Vérifiez toutes les connexions. 2) Installez le pilote USB sur votre ordinateur (page 189). 3) Allumez l'appareil photo.
	L'écran de sélection de la langue apparaît à la mise sous tension de l'appareil photo.	1) La langue de l'affichage, la ville de résidence, le style de date, la date et l'heure et d'autres paramètres n'ont pas été spécifiés. 2) Présence d'un problème au niveau de la zone de gestion de la mémoire de l'appareil photo.	1) Vérifiez les réglages (page 46). 2) Effectuez une réinitialisation pour revenir à la configuration initiale de l'appareil photo (page 123). Ensuite, réglez chaque paramètre. Si l'écran de sélection de la langue ne réapparaît pas lorsque vous allumez l'appareil photo, c'est que la zone de gestion de la mémoire de l'appareil photo a été restaurée. Si le même message réapparaît après la mise sous tension, contactez votre revendeur ou un service après-vente CASIO.

Si vous ne parvenez pas à installer le pilote USB...

Vous ne pourrez peut-être pas installer correctement le pilote USB si vous utilisez un câble USB pour relier l'appareil photo à un ordinateur fonctionnant sous Windows 98SE/98 avant d'installer le pilote USB se trouvant sur le CD-ROM ou si vous avez déjà installé un autre type de pilote. En effet l'ordinateur ne pourra pas reconnaître l'appareil photo lorsqu'il sera raccordé. Si le cas se présente, vous devrez réinstaller le pilote USB de l'appareil photo. Pour le détail sur la réinstallation du pilote USB, voir le fichier "Lire" du pilote USB sur le CD-ROM fourni avec l'appareil photo.

Messages

Batterie faible	La batterie est vide.
Correction impossible!	Impossible de corriger la distorsion. L'image sera enregistrée telle qu'elle est, sans être corrigée (pages 98, 100).
Localisation du fichier impossible.	L'appareil ne peut pas trouver la photo spécifiée par le réglage de diaporama "Image". Spécifiez une autre photo (page 141).
Enregistrement autres fichiers impossible.	<ul style="list-style-type: none"> • Vous essayez de sauvegarder un modèle BEST SHOT alors qu'il y a déjà 999 modèles dans le dossier "SCENE" (page 93). • Vous essayez de copier un fichier FAVORITE alors que le dossier "FAVORITE" contient déjà 9999 fichiers (page 157).
ERREUR carte	<p>La carte mémoire présente un problème. Eteignez l'appareil photo, et retirez puis réinsérez la carte mémoire. Si le même message réapparaît, formatez la carte mémoire (page 174).</p> <p>»» IMPORTANT ! ««</p> <p>Le formatage supprime tous les fichiers de la carte mémoire. Avant de commencer, essayez de transférer sur un ordinateur ou un autre appareil les fichiers qui peuvent être lus.</p>

Vérifier connexions !	<ul style="list-style-type: none"> • Vous essayez de raccorder l'appareil photo à une imprimante alors que les réglages USB de l'appareil photo ne sont pas compatibles avec le système USB de l'imprimante (page 168). • Vous essayez de raccorder l'appareil photo à un ordinateur sur lequel aucun pilote USB n'est installé (page 189).
Batterie faible, fichier non sauvegardé.	La batterie est morte et la photo enregistrée ne peut pas être sauvegardée.
Création dossier impossible	Ce message apparaît lorsque vous essayez d'enregistrer une image alors que 9999 fichiers sont déjà enregistrés dans le 999 ^e dossier. Pour enregistrer d'autres fichiers, supprimez ceux dont vous n'avez plus besoin (page 152).
LENS ERROR	Ce message apparaît et l'appareil photo s'éteint lorsque l'objectif fonctionne anormalement. Si le message apparaît après la mise sous tension, contactez votre revendeur ou un service après-vente CASIO.
Mettre papier !	L'appareil photo est en mode Imprimante et l'imprimante ne contient pas de papier.
Mémoire pleine	La mémoire est pleine. Si vous voulez enregistrer d'autres fichiers, supprimez ceux dont vous n'avez pas besoin (page 152).

Aucun fichier dans Favoris !	Aucun fichier FAVORITE.
Erreur impression	Un des problèmes suivants s'est produit pendant l'impression. <ul style="list-style-type: none"> • Imprimante éteinte • Erreur interne de l'imprimante
Erreur enregistrement	Les images n'ont pas été compressées lors de la sauvegarde pour une raison quelconque. Enregistrez de nouveau les images.
Remplir encre !	L'appareil photo est en mode Imprimante et la cartouche d'encre de l'imprimante est vide ou presque vide.
RETRY POWER ON	Si l'objectif touche un objet ce message apparaît, et l'appareil photo s'éteint. Enlevez l'obstacle et rallumez l'appareil.
SYSTEM ERROR	Le système de l'appareil photo présente un problème. Contactez votre revendeur ou un service après-vente agréé CASIO.
Carte verrouillée	Le commutateur LOCK de la carte mémoire SD est tiré. Vous ne pouvez ni enregistrer ni supprimer de fichiers lorsque la carte est verrouillée.

Aucun fichier	<ul style="list-style-type: none"> • La mémoire flash ou la carte mémoire ne contient aucun fichier. • Ce message apparaît si vous changez le nom des fichiers ou dossiers enregistrés dans la mémoire de l'appareil photo ou si vous déplacez les fichiers ou dossiers. Dans ce cas, remettez les fichiers ou dossiers à la position d'origine dans la mémoire de l'appareil photo et redonnez-leur leurs noms d'origine (pages 201, 203).
Pas d'images à imprimer. Spécifier DPOF.	Aucun réglage DPOF ne spécifie les photos à imprimer et le nombre de copies. Effectuez ces réglages (page 179).
Aucune image à enregistrer	La photo ou la séquence que vous essayez de sauvegarder n'est pas prise en charge par le mode BEST SHOT.
Carte non formatée	La carte mémoire insérée dans l'appareil photo n'est pas formatée. Formatez-la (page 174).
Lecture fichier impossible	Le fichier (image ou son) est vérolé ou ce type de fichier ne peut pas être lu par l'appareil photo.
Fonction inutilisable	Vous essayez de copier des fichiers de la mémoire de l'appareil photo sur la carte mémoire de l'appareil photo alors qu'il n'en contient pas (page 175).
Fonction invalide pour ce fichier	La fonction que vous essayez d'effectuer n'est pas supportée par le fichier utilisé.

Station USB/Adaptateur secteur CA-32 (option)

Vous pouvez effectuer les opérations suivantes après avoir posé l'appareil photo sur la station USB/adaptateur secteur CA-32.

- Recharger la batterie rechargeable au lithium-ion de l'appareil photo.
- Voir les photos en diaporama avec la fonction Cadre de photo.
- Voir les images sur un téléviseur en raccordant l'appareil photo au téléviseur.
- Imprimer des photos en raccordant l'appareil photo à une imprimante.
- Transférer les images enregistrées avec l'appareil photo sur un ordinateur par une connexion USB.

Guide général

Les illustrations suivantes montrent le nom de chaque élément et bouton de la station USB.

■ Avant

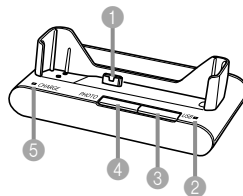

- 1 Connecteur d'appareil photo
- 2 Témoin [USB]
- 3 Bouton [USB]
- 4 Bouton [PHOTO]
- 5 Témoin [CHARGE]

■ Arrière

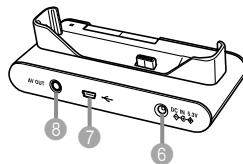

- 6 Entrée [DC IN 5.3V] (borne d'adaptateur secteur)
- 7 [•←] (port USB)
- 8 [AV OUT] (prise de sortie AV)

Utilisation de la station USB pour recharger la batterie

Vous pouvez recharger la batterie au lithium-ion NP-20 de l'appareil photo en posant simplement celui-ci sur la station USB.

1. Insérez la batterie au lithium-ion (NP-20) dans l'appareil photo.
2. Raccordez l'adaptateur secteur fourni au connecteur [DC IN 5.3V] de la station USB, puis branchez-le sur une prise secteur.

- Notez que la forme de l'adaptateur secteur varie selon les régions de commercialisation de la station USB/ adaptateur secteur.

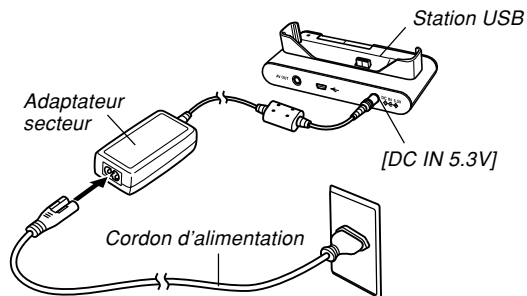

REMARQUE

- L'adaptateur secteur fourni est conçu pour fonctionner sur n'importe quelle source d'alimentation comprise entre 100 V et 240 V CA, 50/60 Hz. Cela signifie que l'adaptateur secteur peut être utilisé dans la plupart des pays dans le monde. Il faut toutefois savoir que, dans certains pays, la tension de tenue du cordon secteur peut être instable et la forme de la fiche inadaptée. Avant d'utiliser l'adaptateur secteur dans un autre pays, renseignez-vous auprès de votre agence de voyage au sujet de l'alimentation secteur locale.
- N'utilisez jamais le chargeur avec un convertisseur de tension.

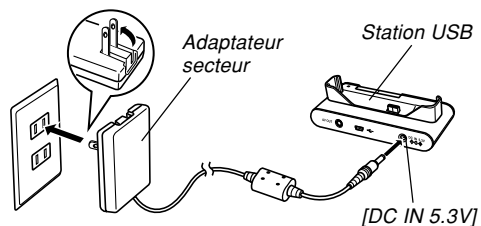

»» REMARQUE ««

- L'adaptateur secteur fonctionne sur le courant secteur de 100 V à 240 V. Notez toutefois que la forme de la fiche du cordon d'alimentation varie selon les pays et les régions géographiques. Vous devez vous procurer vous-même le cordon nécessaire pour vos voyages à l'étranger.
- N'utilisez jamais le chargeur avec un convertisseur de tension.

3. Eteignez l'appareil photo.**4. Avec l'écran orienté vers l'avant comme indiqué sur l'illustration, posez l'appareil photo dans la station USB.**

- N'allumez pas l'appareil photo avant de le poser sur la station USB.

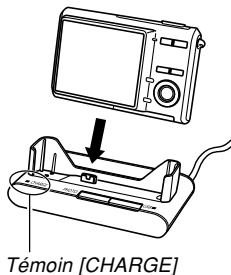

- Le témoin [CHARGE] sur la station USB devient rouge et indique que la recharge a commencé. Lorsqu'elle est terminée, le témoin [CHARGE] devient vert.
- Il faut environ 130 minutes pour une recharge complète. Le temps nécessaire dépend toutefois de la capacité actuelle de la batterie et des conditions de recharge.

5. Lorsque la recharge est terminée, retirez l'appareil photo de la station USB.**»» IMPORTANT! ««**

- Utilisez seulement le chargeur de batterie (BC-11L) ou la station USB (CA-32) pour charger la batterie au lithium-ion spéciale NP-20. Ne jamais utiliser d'autres chargeurs.
- N'utiliser que l'adaptateur secteur fourni. Ne jamais utiliser d'autres types d'adaptateurs. Ne pas utiliser les adaptateurs secteur AD-C30, AD-C40, AD-C620 et AD-C630, disponibles en option, avec cet appareil photo.
- Assurez-vous que le connecteur d'appareil photo sur la station USB est bien inséré dans le connecteur de l'appareil photo.

- Le témoin [CHARGE] peut rester jaune et l'appareil ne pas se recharger tout de suite si vous essayez de recharger la batterie immédiatement après avoir utilisé l'appareil photo (la batterie est chaude) ou si vous la rechargez à un endroit trop chaud ou trop froid. Dans ce cas, attendez simplement un instant que la batterie atteigne la température normale. Le témoin [CHARGE] devient rouge et la recharge commence lorsque la température de la batterie est normale.
- Le clignotement du témoin [CHARGE] en rouge indique une erreur de recharge. L'erreur peut être causée par un problème de la station USB, de l'appareil photo ou de la batterie, ou parce que la batterie est tout simplement mal insérée. Déposez l'appareil photo de la station USB et vérifiez s'il fonctionne normalement.

■ Si l'appareil photo ne fonctionne pas normalement

La batterie n'est peut-être pas insérée correctement. Effectuez les opérations suivantes.

- 1. Enlevez la batterie de l'appareil photo et vérifiez si les contacts ne sont pas sales. S'ils sont sales, essuyez-les avec un chiffon sec.**
- 2. Assurez-vous que le cordon d'alimentation de l'adaptateur secteur est bien raccordé à la prise secteur et à la station USB.**
 - Si les mêmes symptômes apparaissent lorsque vous reposez l'appareil photo sur la station USB, contactez un service après-vente agréé CASIO.

Emploi comme Cadre de photo

La fonction “Cadre de photo” permet de spécifier la photo qui doit apparaître sur l’écran lorsque l’appareil photo est posé sur la station USB. Vous pourrez ainsi faire un diaporama ou bien laisser une photo particulière affichée sans craindre d’user la batterie. L’exécution de cette fonction dépend du réglage du diaporama. Avant d’utiliser la fonction Cadre de photo, vous devez régler les paramètres du diaporama, comme indiqué dans le mode d’emploi de l’appareil photo.

1. Eteignez l’appareil photo.

2. Posez l’appareil photo sur la station USB.

3. Appuyez sur le bouton [PHOTO] de la station USB.

- Le diaporama commence avec les ou la photo spécifiées.

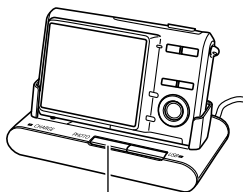

Bouton [PHOTO]

- Pour afficher le menu de paramètres du diaporama, appuyez sur [MENU]. Pour redémarrer le diaporama, appuyez sur [MENU] quand le menu est affiché ou bien sélectionnez “Démarrer”, puis appuyez sur [SET].
- Tout en écoutant le son, vous pouvez régler le volume en appuyant sur [▼], puis utilisant [▲] et [▼].

4. Pour arrêter le diaporama, appuyez une nouvelle fois sur le bouton [PHOTO].

►► IMPORTANT! ◀◀

- La batterie n’est pas rechargée pendant le diaporama. Pour recharger la batterie, arrêtez le diaporama.

Utilisation de la station USB pour voir les images sur l'écran de télévision

Vous pouvez placer l'appareil photo sur la station USB et raccorder la station à un téléviseur pour voir vos images sur l'écran de télévision.

1. Raccordez une extrémité du cordon AV fourni avec l'appareil photo à la prise [AV OUT] de la station USB et l'autre extrémité à la prise d'entrée vidéo du téléviseur.

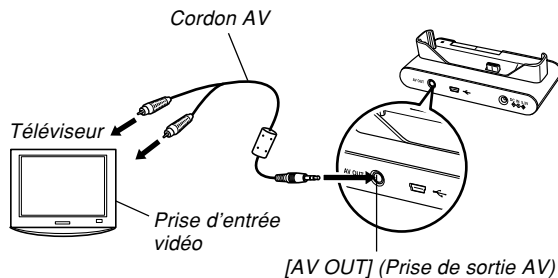

- Raccordez la fiche jaune du cordon AV à la prise d'entrée vidéo (jaune) du téléviseur, et la fiche blanche à la prise d'entrée audio (blanche) du téléviseur.

2. Eteignez l'appareil photo.
3. Posez l'appareil photo sur la station USB.
4. Allumez le téléviseur et sélectionnez le mode d'entrée vidéo.
5. Appuyez sur **[▶]** pour allumer l'appareil photo, puis effectuez les opérations nécessaires pour la lecture.

▶▶ IMPORTANT ! ◀◀

- Pour regarder les images sur un écran de télévision, voir les explications correspondantes dans le mode d'emploi de l'appareil photo.
- Lorsque l'appareil photo est sur la station USB, il suffit d'appuyer sur le bouton [PHOTO] de la station pour activer la fonction Cadre de photo et afficher les images sur l'écran du téléviseur.

Utilisation de la station USB pour imprimer des images

Vous pouvez poser l'appareil photo sur la station USB et raccorder la station à une imprimante pour imprimer des photos.

- Raccordez le câble USB fourni avec l'appareil photo à la station USB et à la station USB et à l'imprimante.**

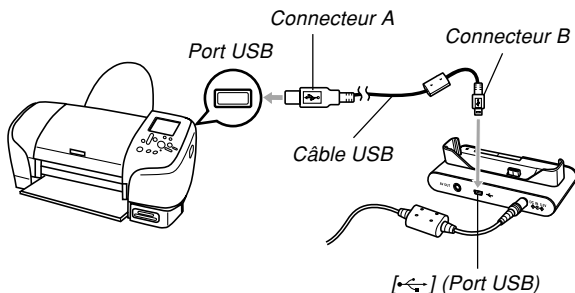

- Raccordez aussi l'adaptateur secteur à la station USB et à une prise secteur.
- Si vous utilisez seulement la batterie sans adaptateur secteur, assurez-vous qu'elle est pleine.

- Eteignez l'appareil photo et posez l'appareil photo sur la station USB.**
- Allumez l'imprimante et effectuez les opérations indiquées dans le mode d'emploi de l'appareil photo pour imprimer.**
- Lorsque vous avez terminé, appuyez sur le bouton [USB] de la station USB et éteignez l'appareil photo.**

►► IMPORTANT ! ◀◀

- Ne débranchez jamais le câble USB ou n'effectuez, aucune opération sur l'appareil photo ou la station USB pendant l'impression. Ceci peut causer une erreur d'imprimante.

Utilisation de la station USB pour la connexion à un ordinateur

Vous pouvez poser l'appareil photo sur la station USB et raccorder la station à un ordinateur pour voir ou transférer vos images sur votre ordinateur.

►► IMPORTANT ! ◀◀

- L'appareil photo risque de s'éteindre subitement si la batterie se vide pendant la communication de données. L'emploi de l'adaptateur secteur spécial est donc conseillé pour alimenter l'appareil photo pendant la communication de données.

■ Utilisation de l'appareil photo avec un ordinateur Windows

1. Raccordez l'adaptateur secteur fourni au connecteur [DC IN 5.3V] de la station USB, puis à une prise secteur.

- Si vous utilisez l'alimentation sur batterie sans adaptateur secteur, assurez-vous que la batterie est pleine.
- Notez que la forme de l'adaptateur secteur varie selon les régions de commercialisation de la station USB/ adaptateur secteur.

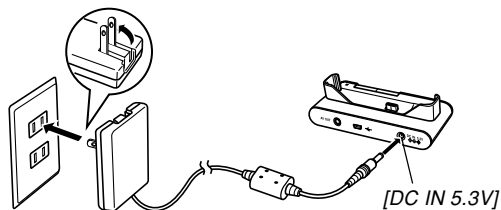
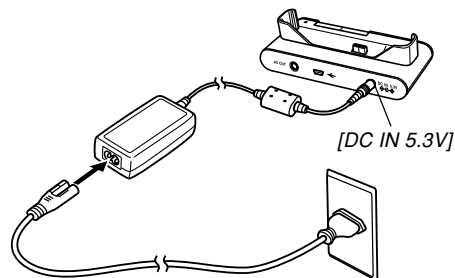

2. Raccordez le câble USB fourni avec l'appareil photo à la station USB et au port USB de l'ordinateur.

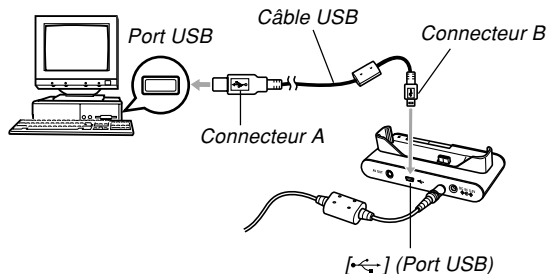

- Attention lorsque vous raccordez le câble USB à la station USB ou à l'ordinateur. Les ports et les fiches du câble ont une forme précise et les fiches ne peuvent être insérées que dans un sens.
- Branchez bien à fond les fiches du câble USB dans les ports. Les appareils ne fonctionnent pas correctement si les connexions ne sont pas correctes.

3. Appuyez sur le bouton d'alimentation de l'appareil photo pour l'allumer, puis sur le bouton [MENU].

4. Sélectionnez l'onglet "Réglage", puis sélectionnez "USB" et appuyez sur [▶].

5. Utilisez [▲] et [▼] pour sélectionner "Mass Storage (USB DIRECT-PRINT)", puis appuyez sur [SET].

6. Eteignez l'appareil photo.

7. Posez-le sur la station USB.

- Ne posez pas l'appareil photo sur la station USB lorsqu'il est allumé.

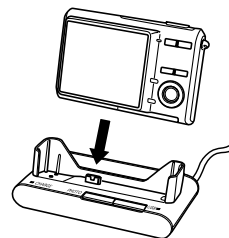

8. Appuyez sur le bouton [USB] de la station USB.

- A ce moment, l'ordinateur crée un profil pour la mémoire de l'appareil photo ou la carte mémoire insérée dans l'appareil photo. Vous n'avez pas besoin d'installer le pilote USB chaque fois. Lorsque le pilote a été installé, l'ordinateur reconnaît la mémoire de l'appareil photo ou la carte mémoire dès que vous établissez une connexion USB entre l'appareil photo et l'ordinateur.
- Il suffit d'appuyer sur le bouton [USB] pour accéder au mode USB, après quoi le témoin [USB] de la station USB s'allume en vert.
- A ce moment, la boîte de dialogue "Disque amovible" s'affiche sur certains systèmes d'exploitation. Le cas échéant permez cette boîte.

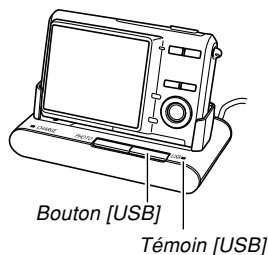

9. Effectuez les opérations indiquées dans le mode d'emploi de l'appareil photo pour voir vos images sur votre ordinateur.

10. Selon la version de Windows utilisée, la connexion USB s'arrête de façon différente.

Utilisateurs de Windows XP/98SE/98

- Après avoir appuyé sur le bouton [USB] de la station USB et vous être assuré que le témoin [USB] n'était pas allumé, retirez l'appareil photo de la station USB.

Utilisateurs de Windows 2000/Me

- Cliquez sur les services de carte dans la plateau de tâches sur l'écran de l'ordinateur et désactivez le numéro de lecteur affecté à l'appareil photo. Après avoir appuyé sur le bouton [USB] de la station USB et vous être assuré que le témoin [USB] n'était pas allumé, retirez l'appareil photo de la station USB.

■ Utilisation de l'appareil photo avec un ordinateur Macintosh

1. Raccordez l'adaptateur secteur fourni avec le connecteur [DC IN 5.3V] de la station USB, puis à une prise secteur.

- Si vous utilisez l'alimentation sur batterie sans adaptateur secteur, assurez-vous que la batterie est pleine.
- Notez que la forme de l'adaptateur secteur varie selon les régions de commercialisation de la station USB/ adaptateur secteur.

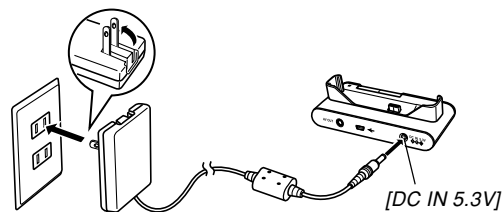
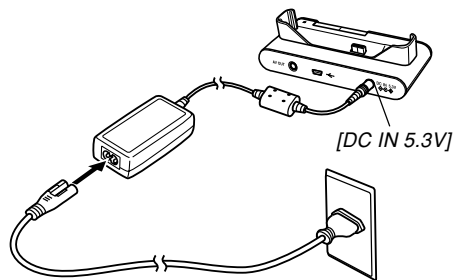

2. Raccordez le câble USB fourni avec l'appareil photo à la station USB et au port USB de l'ordinateur.

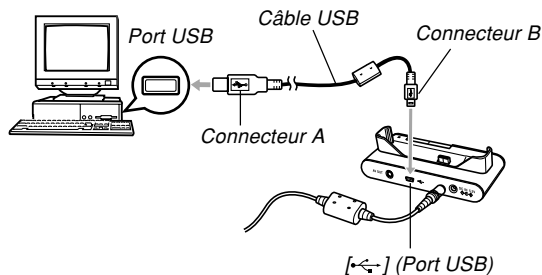

- Attention lorsque vous raccordez le câble USB à la station USB ou à l'ordinateur. Les ports et les fiches du câble ont une forme précise et les fiches ne peuvent être insérées que dans un sens.
- Branchez à fond les fiches du câble USB dans les ports. Les appareils ne fonctionnent pas correctement si les connexions ne sont pas correctes.

- 3. Appuyez sur le bouton d'alimentation de l'appareil photo pour l'allumer, puis sur le bouton [MENU].**
- 4. Sélectionnez l'onglet "Réglage", puis sélectionnez "USB" et appuyez sur [►].**
- 5. Utilisez [▲] et [▼] pour sélectionner "Mass Storage (USB DIRECT-PRINT)", puis appuyez sur [SET].**
- 6. Eteignez l'appareil photo.**

7. Posez-le sur la station USB.

- Ne posez pas l'appareil photo sur la station USB lorsqu'il est allumé.

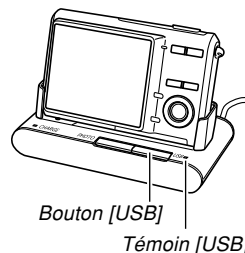

8. Appuyez sur le bouton [USB] de la station USB.

- Il suffit d'appuyer sur le bouton [USB] pour accéder au mode USB, après quoi le témoin [USB] de la station USB s'allume en vert.
- Votre Macintosh reconnaît la mémoire de fichiers de l'appareil photo comme disque amovible.
- L'aspect de l'icône de lecteur dépend de la version du système d'exploitation du Mac.
- Le Macintosh reconnaît la mémoire de fichiers de l'appareil photo comme lecteur chaque fois que vous établissez une connexion USB entre l'appareil photo et l'ordinateur.

9. Effectuez les opérations indiquées dans le mode d'emploi de l'appareil photo pour voir vos images sur votre ordinateur.
10. Pour arrêter une connexion USB, tirez l'icône du lecteur représentant l'appareil photo pour la mettre dans la corbeille.
11. Appuyez sur le bouton [USB] de la station USB. Après vous être assuré que le témoin [USB] n'était pas allumé, retirez l'appareil photo de la station USB.

►► IMPORTANT ! ◀◀

- Ne pas débrancher le câble USB ou l'adaptateur secteur, enlever l'appareil photo de la station USB, effectuer d'opération sur l'appareil photo ou sur la station USB pendant la communication de données USB. Les données pourraient être détruites.

Description des témoins de la station USB

La station USB a deux témoins : un témoin [CHARGE] et un témoin [USB]. Ces deux témoins s'allument et clignotent pour indiquer l'état de fonctionnement de la station USB et de l'appareil photo.

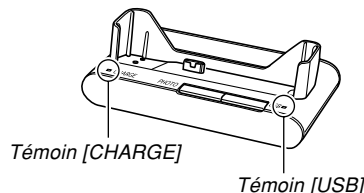

Témoin [CHARGE]		Témoin [USB]		Signification
Couleur	Etat	Couleur	Etat	
Rouge	Eclairé			Recharge
Vert	Eclairé			Recharge complète
Orange	Eclairé			Attente de recharge
Rouge	Clignotement			Erreur de recharge
		Vert	Eclairé	Connexion USB
		Vert	Clignotement	Accès à la mémoire

Fiche technique

Produit Appareil photo numérique

Modèle EX-Z70

■ Fonctions Appareil photo

Format des fichiers d'images

Photos JPEG (Exif Version 2.2) ; Norme DCF
1,0 (Design rule for Camera File
system) ; Conforme à la norme DPOF

Séquences vidéo AVI (Motion JPEG)

Audio WAV

Support

d'enregistrement Mémoire de l'appareil photo de 8,3 Mo
Carte mémoire SD
Carte MultiMediaCard

Taille des données

• Photos

Taille du fichier (pixels)	Qualité	Taille approximative du fichier	Mémoire de l'appareil photo de 8,3 Mo	Carte mémoire SD* 256 Mo
7M 3072 × 2304	Fine	4,32 Mo	1 photo	55 photos
	Normal	2,4 Mo	3 photos	97 photos
	Economique	1,44 Mo	5 photos	158 photos
7M (3:2) 3072 × 2048 (3:2)	Fine	3,84 Mo	2 photos	61 photos
	Normal	2,5 Mo	3 photos	91 photos
	Economique	1,28 Mo	6 photos	176 photos
5M 2560 × 1920	Fine	3,0 Mo	2 photos	78 photos
	Normal	2,0 Mo	3 photos	116 photos
	Economique	1,0 Mo	7 photos	221 photos
3M 2048 × 1536	Fine	1,92 Mo	4 photos	121 photos
	Normal	1,28 Mo	6 photos	180 photos
	Economique	640 Ko	11 photos	348 photos
2M 1600 × 1200	Fine	1,17 Mo	6 photos	196 photos
	Normal	780 Ko	9 photos	286 photos
	Economique	390 Ko	18 photos	530 photos
VGA 640 × 480	Fine	360 Ko	21 photos	625 photos
	Normal	240 Ko	32 photos	938 photos
	Economique	120 Ko	59 photos	1742 photos

• Séquences vidéo

Taille de l'image (pixels)	Temps d'enregistrement maximal par fichier	Débit approximatif de données (Vitesse des images)	Temps d'enregistrement approximatif dans la mémoire de 8,3 Mo	Temps d'enregistrement maximal sur une carte mémoire SD 256 Mo
HQ 640 × 480	Jusqu'à ce que la mémoire soit pleine	10,2 mégabits par seconde (30 images / seconde)	6 secondes	3 minutes et 16 secondes
Normal 512 × 384	Jusqu'à ce que la mémoire soit pleine	6,1 mégabits par seconde (30 images / seconde)	11 secondes	5 minutes et 27 secondes
LP 320 × 240	Jusqu'à ce que la mémoire soit pleine	2,45 mégabits par seconde (15 images / seconde)	27 secondes	13 minutes et 34 secondes

* Avec des cartes de Matsushita Electric Industrial Co., Ltd. La capacité dépend de la marque des cartes.

* Pour déterminer le nombre de photos pouvant être stockées sur une carte mémoire d'une autre capacité, multipliez la capacité du tableau par la valeur appropriée.

Suppression Un fichier, tous les fichiers (avec protection de fichiers)

Pixels efficaces 7,2 millions

Élément d'image CCD couleur à pixels carrés de 1/2,5 pouce (Total des pixels : 7,41 millions)

Longueur focale/objectif

Lentilles F3,1 (GA) à 5,9 (T) ; F= 6,3 (GA) à 18,9 mm (T) (équivalent à environ 38 (GA) à 114 mm (T) pour un film de 35 mm)
6 lentilles en 5 groupes, avec lentille asphérique

Zoom Zoom optique 3X ; zoom numérique 4X (12X avec le zoom optique)

Mise au point Mise au point automatique par détection du contraste
Modes de mise au point : Autofocus, Macro, Panfocus, Infini, Mise au point manuelle
Zone AF : Ponctuelle, Multi

Plage de mise au point approximative (de la surface de l'objectif)

Autofocus 40 cm à ∞
Macro 10 cm à 50 cm
Mode Infini ∞
Manuelle 10 cm à ∞

- Lorsque le zoom optique est utilisé, les plages mentionnées changent.

Réglage de l'exposition

Mesure de la lumière	Multi-motifs, pondérée centre, ponctuelle par CCD
Exposition	Programmes d'exposition automatique
Correction de l'exposition	-2 EV à + 2 EV (par incréments de 1/3 EV)

Obturbateur	Obturbateur électronique à CCD, obturbateur mécanique Mode Photo (Auto) : De 1/2 ^e à 1/2000 ^e de seconde <ul style="list-style-type: none"> • La vitesse d'obturbation est différente pour les modèles BEST SHOT suivants. Scène nocturne : 4 à 1/2000 ^e de seconde Feux d'artifice : 2 secondes (fixe)
--------------------------	--

Ouverture	F3,1/4,4, autocommutation <ul style="list-style-type: none"> • L'ouverture change lorsque le zoom optique est utilisé.
------------------------	--

Balance des blancs	Auto, Fixe (6 modes), Commutation manuelle
---------------------------------	--

Sensibilité	Photos: Auto, ISO 50, ISO 100, ISO 200, ISO 400 <ul style="list-style-type: none"> • La sensibilité maximale est de 800 ISO lorsqu'un modèle de scène BEST SHOT avec antibougé ou haute sensibilité est utilisé. Séquences vidéo: Auto
--------------------------	--

Retardateur	10 secondes, 2 secondes, triple retardateur
--------------------------	---

Flash

Modes de flash	Auto, activé, désactivé, réduction des yeux rouges, Flash doux
----------------------	--

Portée approximative du flash	Zoom optique grand angle : 0,1 à 3,7 mètres
-------------------------------------	---

Zoom optique téléobjectif :

0,6 à 1,9 mètre

- Obturbation en continu avec flash

Zoom optique grand angle :

0,4 à 1,9 mètre

Zoom optique téléobjectif :

0,6 à 1,0 mètre

* Sensibilité ISO : "Auto"

* Selon le rapport de focale.

Fonctions

d'enregistrement	Photo ; Photo avec son ; Macro ; Retardateur ; Obturbation en continu ; Mode BEST SHOT, Séquence vidéo avec son, Enregistrement de la voix <ul style="list-style-type: none"> • L'enregistrement audio est monophonique.
-------------------------------	--

Temps d'enregistrement audio

Photo avec son	Approximativement 30 secondes par photo (maximum)
----------------------	---

Enregistrement de la voix	Approximativement 25 minutes avec la mémoire flash
---------------------------------	--

Son après l'enregistrement	Approximativement 30 secondes par photo (maximum)
----------------------------------	---

Ecran	LCD couleur TFT 2,5 pouces 115,200 pixels (480 × 240 pixels)
Visueur	Ecran
Fonctions d'indication	
de l'heure	Horloge numérique au quartz
Date et heure	Enregistrées avec les données d'images
Calendrier automatique ..	jusqu'à 2049
Heure universelle	Ville ; Date ; Heure ; Heure d'été ; 162 villes dans 32 fuseaux horaires
Bornes entrée/sortie	Connecteur USB/AV
USB	Compatible avec le format USB 2.0 (Haute vitesse)
Microphone	Monophonique
Haut-parleur	Monophonique

■ Alimentation

Alimentation Batterie rechargeable au lithium-ion
(NP-20) × 1

Autonomie approximative de la Batterie :

Les valeurs données comme référence dans le tableau ci-dessous indiquent l'autonomie dans les conditions mentionnées et jusqu'à l'extinction de l'appareil photo due à l'épuisement de la batterie. Il n'est pas garanti que la batterie aura l'autonomie mentionnée. En effet, à basse température et en utilisation continue, l'autonomie de la batterie est réduite.

Fonctionnement	Autonomie approximative de la batterie
Nombre de photos (Standard CIPA)*1	200 photos
Lecture en continu de photos*2	230 minutes
Enregistrement de séquences vidéo en continu*3	100 minutes
Enregistrement continu de la voix*4	230 minutes

Batterie acceptée : NP-20 (capacité nominale : 700 mAh)
Support de stockage : Carte mémoire SD

*1 Nombre de photos (Standard CIPA)

- Température : 23°C
- Ecran : Eclairé
- Zooming de la position grand angle à la position téléobjectif toutes les 30 secondes, pour l'enregistrement de deux photos dont l'une avec flash ; mise hors et sous tension de l'appareil photo chaque fois que 10 photos ont été prises.

*2 Conditions de lecture en continu de photos

- Température : 23°C
- Affichage d'une photo toutes les 10 secondes

- *3 Temps approximatif pour l'enregistrement de séquences vidéo en continu sans zoom.
- *4 Les temps d'enregistrement de la voix font référence à un enregistrement continu.
- Les valeurs ci-dessus sont valides dans le cas d'une batterie neuve et complètement chargée. Les charges répétées réduisent l'autonomie de la batterie.
 - La fréquence d'utilisation du flash, du zoom et de l'autofocus, ainsi que la durée de mise en service de l'appareil photo ont une influence considérable sur le temps d'enregistrement et le nombre de photos.

Consommation CC 3,7 V, approximativement 4,3 W

Dimensions 95,2 (l) × 60,6 (h) × 19,8 (p) mm
(sans les saillies ; 16,2 mm à la partie la plus fine)

Poids Approximativement 118 g
(sans la batterie et les accessoires)

Accessoires fournis Batterie rechargeable au lithium-ion (NP-20) ; Chargeur de batterie au lithium-ion (BC-11L) ; Cordon d'alimentation secteur ; Câble USB ; Cordon AV ; Lanière ; CD-ROM ; Référence de base

■ Batterie rechargeable au lithium-ion (NP-20)

Tension nominale 3,7 V

Capacité nominale 700 mAh

Température de fonctionnement

Plage 0°C à 40°C

Dimensions 33 (l) × 50 (h) × 4,7 (p) mm

Poids Approximativement 16 g

■ Chargeur de batterie au lithium-ion (BC-11L)

Alimentation Secteur de 100 à 240 V, 80 mA, 50/60 Hz

Sortie Courant continu 4,2 V, 600 mA

Température de recharge ... De 5°C à 35°C

Type de batterie

rechargeable Batterie rechargeable au lithium-ion (NP-20)

Temps de recharge complète

Environ 90 minutes

Dimensions 55 (l) × 86 (h) × 20 (p) mm
(sans les saillies)

Poids Approximativement 58 g

CASIO®

CASIO COMPUTER CO.,LTD.
6-2, Hon-machi 1-chome
Shibuya-ku, Tokyo 151-8543, Japan

MA0608-B