

CASIO®

F

Appareil photo numérique

EX-Z155

Mode d'emploi

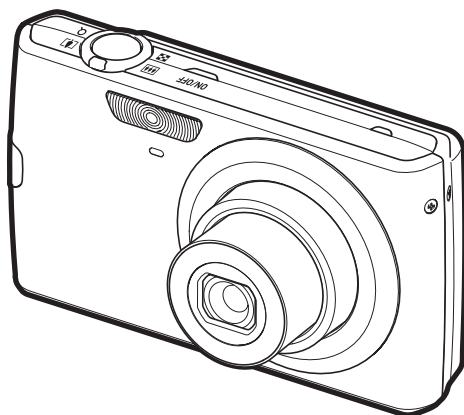

K1136PCM1DMX

Merci pour l'achat de ce produit CASIO.

- Avant de l'utiliser, veuillez lire attentivement les précautions figurant dans ce mode d'emploi.
- Conservez le mode d'emploi en lieu sûr pour toute référence future.
- Pour les toutes dernières informations sur ce produit, consultez le site EXILIM officiel <http://www.exilim.com/>

EXILIM

Déballage

Lorsque vous déballez l'appareil photo, assurez-vous que tous les articles suivants se trouvent bien dans le carton. Si un article manque, contactez votre revendeur.

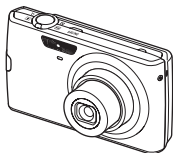

Appareil photo numérique

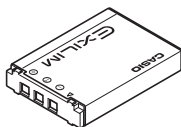

Batterie rechargeable au lithium-ion (NP-70)

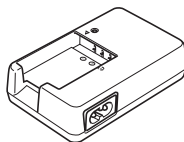

Chargeur (BC-70L)

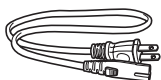

* La forme du cordon d'alimentation diffère selon le pays ou la zone de commercialisation.

Cordon d'alimentation

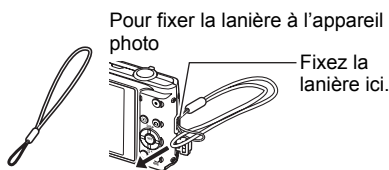

Lanière



Câble USB

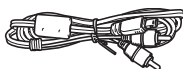

Câble AV



CD-ROM

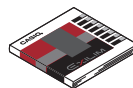

Référence de base

Prière de lire ceci en premier !

- Le contenu de ce manuel est susceptible d'être changé sans avis préalable.
- Le contenu de ce manuel a été contrôlé à chaque étape de la fabrication. N'hésitez pas à nous contacter si vous notez un problème, une erreur, etc.
- La copie, partielle ou complète, du contenu de ce mode d'emploi est strictement interdite. L'emploi du contenu de ce manuel sans la permission de CASIO COMPUTER CO., LTD. pour tout autre usage que personnel est interdit par les lois sur la propriété intellectuelle.
- CASIO COMPUTER CO., LTD. décline toute responsabilité quant aux dommages ou pertes de bénéfices qu'un tiers ou vous-même pouvez subir à la suite de l'utilisation ou d'une dfectuosité de ce produit.
- CASIO COMPUTER CO., LTD. décline toute responsabilité quant aux dommages, pertes de bénéfices, ou prétentions de tiers découlant de l'utilisation de Photo Loader with HOT ALBUM, de Photo Transport ou de YouTube Uploader for CASIO.
- CASIO COMPUTER CO., LTD. décline toute responsabilité quant aux dommages ou pertes de bénéfices résultant de l'effacement du contenu de la mémoire dû à une panne, à une réparation ou à un autre problème.
- Les exemples d'écrans et les illustrations du produit dans ce mode d'emploi peuvent être légèrement différents des écrans et de la configuration réelle de l'appareil photo.

Panneau LCD

Le panneau à cristaux liquides de l'écran de contrôle est le produit d'une très haute technologie, qui se caractérise par un rendement des pixels supérieur à 99,99%. Seul un nombre extrêmement faible de pixels peuvent ne pas s'allumer ou au contraire rester toujours allumés. Ceci est une caractéristique des panneaux à cristaux liquides, et ne signifie pas que le panneau est défectueux.

Effectuez quelques essais

Avant la prise de vue, faites des essais pour vous assurer que l'appareil photo fonctionne correctement.

Sommaire

Déballage.	2
Prière de lire ceci en premier !.	3

■ Démarrage rapide 8

Qu'est-ce qu'un appareil photo numérique ?	8
Que pouvez-vous faire avec votre appareil photo CASIO ?	9
Avant d'utiliser l'appareil photo, chargez la batterie.	10
■ Pour charger la batterie	10
■ Pour insérer la batterie	11
Configuration de la langue d'affichage lors de la première mise sous tension de l'appareil photo.	13
Préparation d'une carte mémoire	14
■ Cartes mémoire prises en charge.	14
■ Pour insérer une carte mémoire	14
■ Pour formater (initialiser) une carte mémoire neuve.	15
Mise en et hors service de l'appareil photo	16
■ Pour mettre l'appareil photo en service	16
■ Pour mettre l'appareil photo hors service	16
Pour prendre une photo.	17
Prise en main correcte de l'appareil photo	19
Visionnage de photos	20
Suppression d'images	21
■ Pour supprimer un seul fichier	21
■ Pour supprimer tous les fichiers	21
Précautions concernant la prise de photos	22
■ Restrictions concernant l'autofocus	22

■ Tutoriel pour la prise de photos 23

Utilisation du panneau de commande	23
Changement de la taille de l'image (Taille)	24
Utilisation du flash (Flash)	26
Utilisation de la détection de visages (Détection vsgs)	28
Réduction du flou dû au bougé de l'appareil photo et du sujet (Antibougé)	30
Spécification de la sensibilité ISO (ISO)	32
Réglage de la balance des blancs (Balance blancs)	32
Correction de la luminosité de l'image (Modif EV)	34
Utilisation du mode easy	35
Changement du style de date et d'heure sur le panneau de commande	38
Prise de vue avec le zoom.	39

■ Enregistrement d'images vidéo et du son 40

Pour enregistrer une séquence vidéo	40
Enregistrement audio seulement (Enregistrement de la voix)	42
■ Pour écouter le son enregistré	43

■ Utilisation de BEST SHOT

44

Qu'est-ce que BEST SHOT ?	44
■ Exemples de scènes	44
Prise de vue avec BEST SHOT	44

■ Réglages avancés

47

Utilisation des menus affichés à l'écran	47
Paramètres du mode REC	(REC) 49
■ Sélection d'un mode de mise au point	(Mise au point) 49
■ Utilisation de l'obturation en continu	(Continu) 52
■ Utilisation du retardateur	(Retardateur) 53
■ Prise de vue avec la détection de visages	(Détection vsgs) 54
■ Réduction du flou dû au bougé de l'appareil photo et du sujet	(Antibougé) 54
■ Spécification de la zone d'autofocus	(Zone AF) 54
■ Utilisation du mode easy	(Mode easy) 55
■ Attribution de fonctions aux touches [◀] et [▶]	(Touche G/D) 55
■ Affichage d'une grille sur l'écran	(Grille) 55
■ Mise en service de la revue d'image	(Revue) 56
■ Utilisation du guide d'icônes	(Guide Icônes) 56
■ Configuration des réglages par défaut à la mise en service	(Mémoire) 57
Réglages de la qualité de l'image	(Qualité) 58
■ Spécification de la taille de l'image	(Taille) 58
■ Spécification de la qualité de l'image d'une photo	(Qualité (Photo)) 58
■ Spécification de la qualité de l'image d'une séquence vidéo	(Qualité (Séquence)) 59
■ Correction de la luminosité de l'image	(Modif EV) 59
■ Contrôle de la balance des blancs	(Balance blancs) 59
■ Spécification de la sensibilité	(ISO) 59
■ Spécification du mode de mesure de la lumière	(Mesure Lumière) 60
■ Utilisation des filtres couleur intégrés	(Filtre couleur) 60
■ Contrôle de la netteté des images	(Netteté) 60
■ Contrôle de la saturation des couleurs	(Saturation) 61
■ Réglage du contraste de l'image	(Contraste) 61
■ Spécification de l'intensité du flash	(Intensité flash) 61

■ Affichage de photos et de séquences vidéo

62

Affichage de photos	62
Visionnage d'une séquence vidéo	62
Agrandissement d'une image affichée à l'écran	63
Affichage de 25 images sur le même écran	63
Affichage de photos et de séquences vidéo sur un téléviseur	64

■ Autres fonctions de lecture

(PLAY) 66

Affichage d'un diaporama sur l'appareil photo	(Diaporama) 66
Sélection de photos pour l'impression	(Impr. DPOF) 67
Protection d'un fichier	(Protéger) 67

Rotation d'une image	(Rotation) ..	68
Redimensionnement d'une photo	(Redimensionner) ..	68
Détourage d'une photo	(Rogner) ..	69
Addition de son à une photo	(Doublage) ..	69
■ Pour écouter le son d'une photo		70
Copie de fichiers	(Copie) ..	71

■ Impression 72

Impression de photos		72
Raccordement direct à une imprimante compatible PictBridge		73
Utilisation des réglages DPOF pour spécifier les images à imprimer et le nombre de copies		75

■ Utilisation de l'appareil photo avec un ordinateur 78

Ce que vous pouvez faire avec un ordinateur... ..		78
Utilisation de l'appareil photo avec un ordinateur Windows		79
■ Affichage et stockage d'images sur un ordinateur		81
■ Sauvegarde d'images sur un ordinateur de façon automatique/Gestion des images		84
■ Lecture de séquences vidéo		85
■ Téléchargement de fichiers vidéo vers YouTube		85
■ Transfert d'images de votre ordinateur vers la mémoire de l'appareil photo ..		87
■ Affichage de la documentation	(Fichiers PDF) ..	89
■ Enregistrement comme utilisateur		89
Utilisation de l'appareil photo avec un Macintosh		90
■ Raccordement de l'appareil photo à l'ordinateur et sauvegarde de fichiers ..		90
■ Transfert automatique et gestion des images sur votre Macintosh		92
■ Lecture d'une séquence vidéo		93
■ Affichage de la documentation	(Fichiers PDF) ..	93
■ Enregistrement comme utilisateur		93
Fichiers et Dossiers		94
Données d'une carte mémoire		95

■ Autres réglages (Réglage) 97

Affichage ou masquage des informations sur le panneau de commande	( Panneau) ..	97
Réglage des paramètres des sons de l'appareil photo	(Sons) ..	98
Spécification de la règle de génération des nombres dans les noms de fichiers	(No. fichier) ..	98
Réglage des paramètres de l'heure universelle	(Heure univers) ..	99
Horodatage des photos	(Horodatage) ..	99
Réglage de l'horloge de l'appareil photo	(Régler) ..	100
Spécification du style de la date	(Style date) ..	100
Changement de la langue de l'affichage	(Language) ..	101
Réglage des paramètres de la mise en veille	(Veille) ..	101
Réglage des paramètres de l'arrêt automatique	(Arrêt auto) ..	102

Réglage des paramètres [📷] et [▶] (REC/PLAY) .	102
Réglage des paramètres du protocole USB (USB) .	103
Sélection du format d'écran et du système de sortie vidéo .(Sortie vidéo) .	103
Formatage de la mémoire de l'appareil photo ou d'une carte mémoire(Formater) .	104
Rétablissement des réglages par défaut de l'appareil photo (Réinit) .	104

■ Configuration des paramètres de l'écran de contrôle 105

Utilisation de l'histogramme sur l'écran pour vérifier l'exposition	105
■ Comment utiliser l'histogramme	106

■ Appendice 107

Précautions à prendre pendant l'emploi	107
Alimentation	115
■ Charge	115
■ Pour remplacer la batterie	115
■ Précautions concernant la batterie	116
■ Utilisation de l'appareil photo dans un autre pays	116
Utilisation d'une carte mémoire	117
■ Pour remplacer une carte mémoire	117
Configuration système requise pour le logiciel fourni	119
Guide général	120
Contenu de l'écran de contrôle	121
Réglages par défaut après la réinitialisation	123
Quand un problème se présente...	125
■ Dépannage	125
■ Messages	129
Nombre de photos et temps d'enregistrement de séquences vidéo	131
Fiche technique	133

Démarrage rapide

Qu'est-ce qu'un appareil photo numérique ?

Un appareil photo numérique est un appareil pouvant stocker des images sur une carte mémoire, ce qui permet d'enregistrer et d'effacer un nombre pratiquement illimité d'images.

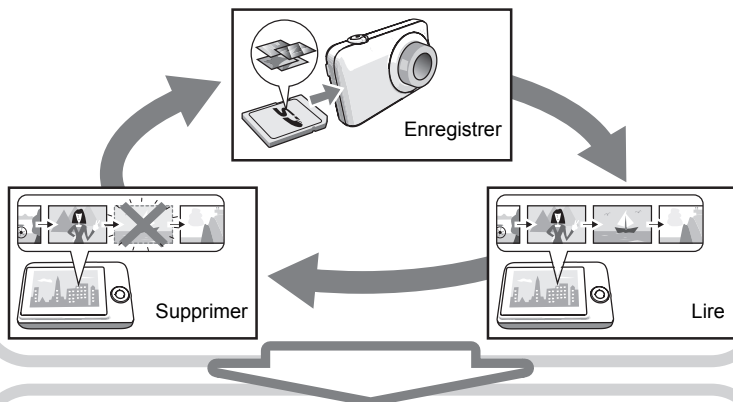

Les images enregistrées peuvent être utilisées de différentes façons.

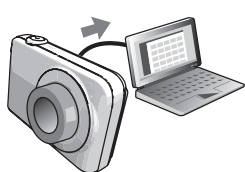

Stockées sur un ordinateur.

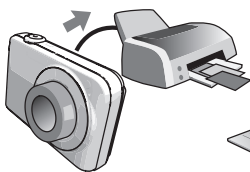

Imprimées sur papier.



Jointes à des messages.

Que pouvez-vous faire avec votre appareil photo CASIO ?

Votre appareil photo CASIO présente, outre les trois fonctions suivantes, des caractéristiques et fonctions extrêmement variées qui rendent l'enregistrement d'images numériques beaucoup plus simple.



Détection de visages

Dirigez l'appareil photo vers une personne ; son visage sera automatiquement détecté et vous obtiendrez chaque fois des portraits magnifiques.

Voir page **28** pour de plus amples informations.

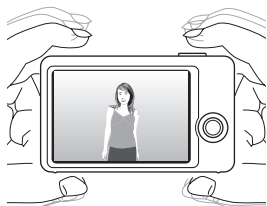

Antibougé

L'appareil photo réduit de lui-même le flou de l'image dû au bougé de l'appareil photo et au mouvement du sujet en effectuant les corrections nécessaires.

Voir page **30** pour de plus amples informations.



BEST SHOT

Sélectionnez simplement un modèle de scène, et l'appareil photo effectue de lui-même les réglages. Vous n'avez plus qu'à appuyer sur le déclencheur pour obtenir des images parfaites.

Voir page **44** pour de plus amples informations.

Avant d'utiliser l'appareil photo, chargez la batterie.

La batterie de votre nouvel appareil photo n'est pas chargée. Pour la charger complètement, effectuez les opérations mentionnées dans « Pour charger la batterie ».

- Votre appareil photo doit être alimenté par une batterie rechargeable au lithium-ion CASIO spéciale (NP-70). N'essayez jamais d'utiliser un autre type de batterie.

Pour charger la batterie

1. Insérez la batterie dans le chargeur en positionnant les bornes positive \oplus et négative \ominus de la batterie sur celles du chargeur.

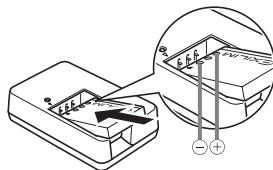

2. Raccordez le chargeur à une prise d'alimentation secteur.

Il faut environ 130 minutes pour une charge complète. Le témoin [CHARGE] s'éteint lorsque la charge est terminée. Débranchez le cordon d'alimentation de la prise d'alimentation secteur puis retirez la batterie du chargeur.

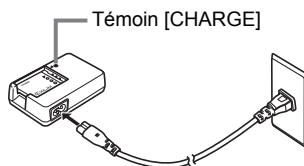

État du témoin	Description
Éclairé en rouge	Charge
Clignotant en rouge	Problème du chargeur ou de la batterie (page 115)
Éteint	Charge terminée ou attente, parce que la température ambiante est trop élevée ou trop basse (page 115)

Autres précautions concernant la charge

- Utilisez le chargeur spécial (BC-70L) pour charger la batterie au lithium-ion spéciale (NP-70). Ne jamais utiliser un autre type de chargeur. L'emploi de tout autre chargeur peut provoquer un accident inattendu.
- Une batterie encore chaude, parce qu'elle vient d'être utilisée, risque de ne pas atteindre une charge complète. Laissez la batterie refroidir avant de la charger.
- Une batterie se décharge légèrement même si elle n'est pas dans l'appareil photo. Il est donc conseillé de toujours recharger une batterie immédiatement avant de l'utiliser.
- La charge de la batterie de l'appareil photo peut causer des interférences sur la réception d'émissions de télévision ou de radio. Si le cas se présente, branchez le chargeur sur une prise éloignée du poste de télévision ou de radio.
- Le temps de charge réel dépend de la capacité actuelle et des conditions de charge de la batterie.

Pour insérer la batterie

1. Ouvrez le couvercle de batterie.

Tout en appuyant sur le couvercle de batterie, faites-le glisser dans le sens de la flèche.

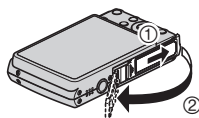

2. Insérez la batterie.

Tout en orientant le logo EXILIM sur la batterie vers le bas (du côté de l'objectif), insérez la batterie dans l'appareil photo en poussant l'obturateur sur le côté de la batterie dans le sens indiqué par la flèche. Appuyez sur la batterie jusqu'à ce que l'obturateur se remette en place et la retienne.

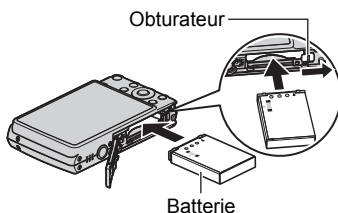

3. Fermez le couvercle de batterie.



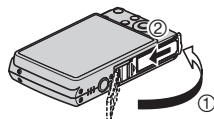

Tout en plaquant le couvercle de batterie contre l'appareil photo, faites-le glisser pour le fermer.

- Pour le détail sur le remplacement de la batterie, voir page 115.



Vérification de l'énergie restante de la batterie

Quand la batterie est sollicitée, l'indicateur de batterie sur l'écran de contrôle indique l'énergie restante de la batterie de la façon suivante.

Énergie restante	Élevée ← → Faible
Indicateur de batterie	 →  →  → 
Couleur de l'indicateur	Cyan → Orange → Rouge → Rouge

 indique que l'énergie de la batterie est faible. Chargez la batterie le plus vite possible.

La prise de vue n'est pas possible lorsque  est indiqué. Chargez la batterie immédiatement.

- Le niveau indiqué par l'indicateur de batterie peut changer lorsque vous passez du mode REC au mode PLAY, et inversement.
- Les réglages de la date et de l'heure s'effacent si l'appareil photo n'est pas alimenté pendant trois jours environ quand la batterie est vide. La date et l'heure devront être réglées lorsque l'alimentation aura été rétablie.
- Voir page 135 pour le détail sur l'autonomie de la batterie et la capacité de la mémoire.

Conseils pour préserver l'énergie de la batterie

- Si vous n'avez pas besoin du flash, sélectionnez  (flash désactivé) comme réglage de flash (page 26).
- Activez l'arrêt automatique et la veille pour que la batterie ne risque pas de s'user lorsque vous oubliez de mettre l'appareil photo hors service (pages 101, 102).

Configuration de la langue d'affichage lors de la première mise sous tension de l'appareil photo

La première fois que vous insérez une batterie dans l'appareil photo, l'écran de configuration de la langue d'affichage, de la date et de l'heure s'affiche. La date et l'heure des images enregistrées seront fausses si vous ne les réglez pas correctement.

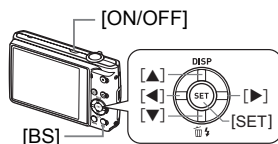

1. Appuyez sur [ON/OFF] pour mettre l'appareil photo en service.
2. Utilisez [▲], [▼], [◀] et [▶] pour sélectionner la langue souhaitée, puis appuyez sur [SET].
3. Utilisez [▲], [▼], [◀] et [▶] pour sélectionner la région où vous voulez utiliser l'appareil photo, puis appuyez sur [SET].
La zone sélectionnée est surlignée en rouge.
4. Utilisez [▲] et [▼] pour sélectionner la ville où vous voulez utiliser l'appareil photo, puis appuyez sur [SET].
5. Utilisez [▲] et [▼] pour sélectionner le réglage d'heure d'été (DST) souhaité, puis appuyez sur [SET].



6. Utilisez [▲] et [▼] pour sélectionner un style de date, puis appuyez sur [SET].
Exemple : 19. 12. 09
AA/MM/JJ → 09/12/19
JJ/MM/AA → 19/12/09
MM/JJ/AA → 12/19/09

7. Réglez la date et l'heure.

Utilisez [◀] et [▶] pour sélectionner le réglage devant être changé, puis utilisez [▲] et [▼] pour le changer.
Pour commuter entre le format de 12 heures et celui de 24 heures, appuyez sur [BS].

8. Appuyez sur [SET].

- En cas d'erreur, vous pourrez changer les réglages plus tard (pages 100, 101).

REMARQUE

- Chaque pays détermine le décalage de son heure locale et l'emploi de l'heure d'été, et ceux-ci sont susceptibles de changer.

Préparation d'une carte mémoire

Bien que l'appareil photo contienne une mémoire pouvant être utilisée pour enregistrer des photos et des films, vous voudrez probablement vous procurer une carte mémoire dans le commerce pour disposer d'une plus grande capacité. L'appareil photo n'est pas livré avec une carte mémoire. Lorsqu'une carte mémoire est insérée dans l'appareil photo, les images prises sont stockées sur cette carte. Lorsque l'appareil photo ne contient pas de carte mémoire, les images sont stockées dans sa mémoire.

- Pour le détail sur les capacités des cartes mémoire, voir page 131.

Cartes mémoire prises en charge

- Carte mémoire SD
- Carte mémoire SDHC
- MMC (MultiMediaCard)
- MMC*plus* (MultiMediaCard*plus*)



Utilisez ces types de cartes mémoire seulement.

Pour insérer une carte mémoire

1. Appuyez sur [ON/OFF] pour mettre l'appareil photo hors service, puis ouvrez le couvercle de batterie.

Tout en appuyant sur le couvercle de batterie, faites-le glisser dans le sens de la flèche.

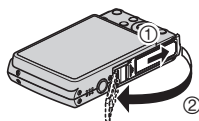

2. Insérez une carte mémoire.

Tout en orientant l'avant de la carte mémoire vers le haut (du côté de l'écran de contrôle de l'appareil photo), faites glisser la carte dans son logement jusqu'à ce qu'un clic soit audible.

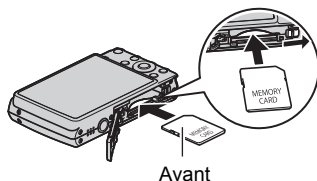

3. Fermez le couvercle de batterie.

Tout en plaquant le couvercle de batterie contre l'appareil photo, faites-le glisser pour le fermer.

- Pour le détail sur le remplacement de la carte mémoire, voir page 117.

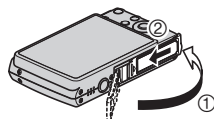

IMPORTANT !

- N'insérez qu'une carte mémoire prise en charge (page 14) dans le logement de carte mémoire, à l'exclusion de tout autre.
- Si de l'eau ou une matière étrangère devait pénétrer dans le logement de carte mémoire, mettez aussitôt l'appareil photo hors service, retirez la batterie et contactez votre revendeur ou le service après-vente agréé CASIO le plus proche.

Pour formater (initialiser) une carte mémoire neuve

La première fois que vous utilisez une carte mémoire neuve, vous devez la formater.

- 1. Mettez l'appareil photo en service et appuyez sur [MENU].**

- 2. Sélectionnez l'onglet « Réglage », sélectionnez « Formater », puis appuyez sur [▶].**

- 3. Utilisez [▲] et [▼] pour sélectionner « Formater », puis appuyez sur [SET].**

IMPORTANT !

- Le formatage d'une carte mémoire contenant des photos ou d'autres fichiers vide la carte. En principe, il est inutile de formater une nouvelle fois une carte mémoire. Toutefois, si l'enregistrement sur une carte vous paraît trop lent ou si vous notez une anomalie quelconque, vous devrez reformater la carte.
- Formatez toujours vos cartes mémoire sur l'appareil photo. Le traitement des données par l'appareil photo sera plus lent si la carte mémoire utilisée a été formatée sur un ordinateur. Dans le cas du formatage d'une carte mémoire SD ou SDHC sur un ordinateur, le format obtenu peut ne pas être conforme au format SD, et des problèmes de compatibilité, de fonctionnement ou d'autres types peuvent apparaître.

Mise en et hors service de l'appareil photo

Pour mettre l'appareil photo en service

Pour accéder au mode REC, appuyez sur [ON/OFF] (Alimentation) ou sur [RECAM] (REC). Pour accéder au mode PLAY, appuyez sur [PLAY] (PLAY).

Le témoin arrière s'allume momentanément (en vert) et l'appareil photo se met en service. Si vous accédez au mode REC, l'objectif sortira automatiquement de l'appareil photo.

- Faites attention aux objets pouvant gêner l'objectif ou le frapper au moment où il ressort. Pour éviter d'endommager l'appareil photo, n'empêchez pas l'objectif de sortir en le retenant avec la main.
- En mode REC, appuyez sur [PLAY] (PLAY) pour passer au mode PLAY. L'objectif se rétracte environ 10 secondes après le changement de mode.
- La fonction de veille ou d'arrêt automatique (pages 101, 102) met l'appareil photo hors service si aucune opération n'est effectuée pendant le temps prééglé.

[ON/OFF] (Alimentation)

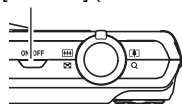

Témoin arrière

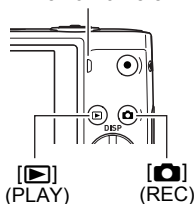

Pour mettre l'appareil photo hors service

Appuyez sur [ON/OFF] (Alimentation).

- Vous pouvez paramétrer l'appareil photo pour qu'il ne soit pas mis en service par le bouton [RECAM] (REC) ou [PLAY] (PLAY). Vous pouvez aussi paramétrer l'appareil photo pour le mettre hors service par une pression sur [RECAM] (REC) ou [PLAY] (PLAY) (page 102).

Pour prendre une photo

1. Appuyez sur [📷] (REC) pour mettre l'appareil photo en service.

Assurez-vous que [📷] est affiché. Si ce n'est pas le cas, reportez-vous à la page 44.

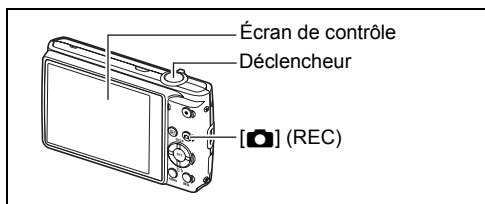
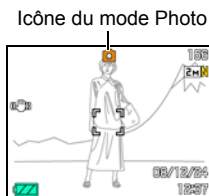

2. Dirigez l'appareil photo vers le sujet.

Vous pouvez faire un zoom avant ou arrière, si nécessaire.

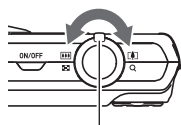

Commande de zoom



Grand angle



Téléobjectif

3. Appuyez à demi sur le déclencheur pour faire la mise au point.

Lorsque la mise au point est terminée, l'appareil photo bip, le témoin arrière s'allume en vert et le cadre de mise au point devient vert.

Témoin arrière Cadre de mise au point

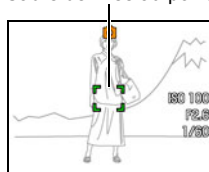
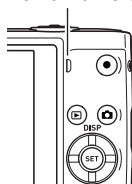

Demi-pression

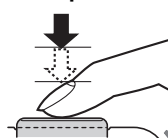

Appuyez légèrement jusqu'à ce que le déclencheur s'arrête.

Bip, Bip
(La mise au point est bonne.)

Lorsque vous appuyez à demi sur le déclencheur, l'exposition est automatiquement réglée et la mise au point se fait sur le sujet visé. Pour prendre de bonnes photos, il est important de bien maîtriser les différentes pressions à exercer sur le déclencheur.

4. Tout en maintenant bien l'appareil photo immobile, appuyez à fond sur le déclencheur.

La photo est prise.

Pression complète

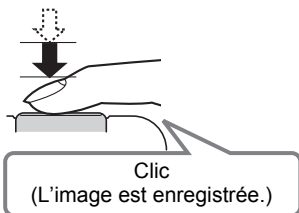

Enregistrement d'une séquence vidéo

Appuyez sur [●] pour commencer à filmer.
Appuyez une nouvelle fois sur [●] pour arrêter de filmer. Voir page 40 pour le détail.

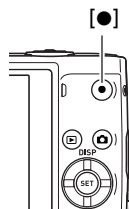

IMPORTANT !

- Lorsque « Auto » ou « AB Appareil » est sélectionné comme réglage « Antibougé », l'appareil photo vibre et un bruit de fonctionnement est audible au moment où vous appuyez à demi sur le déclencheur. C'est normal et ne provient pas d'une défectuosité (page 30).

■ Si la mise au point n'est pas possible...

Si le cadre de mise au point reste rouge et le témoin arrière clignote en vert, c'est que l'image n'est pas nette (parce que le sujet est trop rapproché, par exemple). Redirigez l'appareil photo vers le sujet et essayez une nouvelle fois.

■ Si le sujet n'est pas au centre du cadre...

Vous pouvez utiliser la « mémorisation de la mise au point » (page 51), une technique utilisée pour photographier les sujets décentrés sur lesquels la mise au point ne se fait pas normalement.

Prise en main correcte de l'appareil photo

Vos photos ne seront pas nettes si vous bougez l'appareil photo au moment où vous appuyez sur le déclencheur. Lorsque vous appuyez sur le déclencheur, tenez bien l'appareil photo comme indiqué sur l'illustration ci-dessous, et maintenez-le immobile en appuyant les bras contre le corps au moment où vous prenez la photo.

Tout en tenant l'appareil photo immobile, appuyez avec précaution sur le déclencheur et évitez de bouger au moment où l'obturateur s'ouvre et quelques secondes après sa fermeture. Ceci est tout particulièrement important lorsque l'éclairage est faible, car dans ce cas la vitesse d'obturation est plus lente.

Horizontalement Verticalement



Tenez l'appareil photo de sorte que le flash soit au-dessus de l'objectif.

REMARQUE

- Prenez soin de ne pas cacher les éléments indiqués sur l'illustration avec les doigts ou la lanière.
- Pour ne pas risquer de laisser tomber accidentellement l'appareil photo, fixez la lanière et passez-la autour des doigts ou du poignet lorsque vous utilisez l'appareil photo.
- Ne faites pas balancer l'appareil photo au bout de la lanière.
- La lanière fournie ne doit être utilisée qu'avec cet appareil photo. Ne l'utilisez jamais avec autre chose.

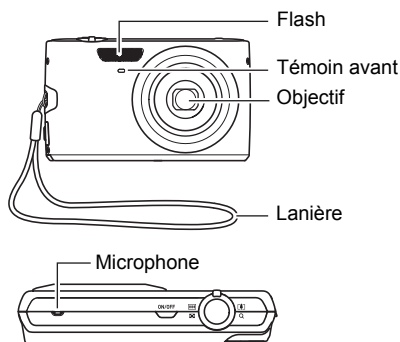

Visionnage de photos

Vous pouvez voir vos photos sur l'écran de contrôle de l'appareil photo de la façon suivante.

- Pour le détail sur le visionnage des films, voir page 62.

1. Appuyez sur [▶] (PLAY) pour accéder au mode PLAY.

- Une des photos enregistrées dans la mémoire s'affiche.
- Les informations concernant cette photo s'affichent également (page 122).
- Si vous masquez ces informations vous pourrez mieux voir la photo (page 105).
- Vous pouvez aussi agrandir la photo en actionnant la commande de zoom vers [▲] (page 63). Si vous prenez une photo très importante, nous vous conseillons de l'agrandir après l'enregistrement de manière à en vérifier les détails.

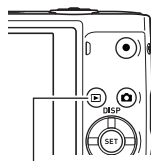

2. Utilisez [◀] et [▶] pour faire défiler les photos.

- Vous pouvez les faire défiler plus rapidement en maintenant le doigt sur un côté ou l'autre.



Suppression d'images

Quand la mémoire est pleine, vous pouvez supprimer les images dont vous n'avez plus besoin pour libérer de l'espace et enregistrer d'autres images.

- Souvenez-vous toujours qu'un fichier (image) supprimé ne peut pas être restitué.
- Dans le cas d'une photo avec son (page 69), le fichier photo et le fichier son sont tous deux supprimés.

Pour supprimer un seul fichier

1. Appuyez sur [▶] (PLAY) pour accéder au mode PLAY, puis appuyez sur [▼] (🗑️ ↵).



2. Utilisez [◀] et [▶] pour faire défiler les fichiers jusqu'à ce que celui que vous voulez supprimer apparaisse.

3. Utilisez [▲] et [▼] pour sélectionner « Supprimer », puis appuyez sur [SET].
 - Pour supprimer d'autres fichiers, répétez les opérations 2 et 3.
 - Pour sortir du menu de suppression, appuyez sur [MENU].

Pour supprimer tous les fichiers

1. Appuyez sur [▶] (PLAY) pour accéder au mode PLAY, puis appuyez sur [▼] (🗑️ ↵).

2. Utilisez [▲] et [▼] pour sélectionner « Supprimer tout », puis appuyez sur [SET].

3. Utilisez [▲] et [▼] pour sélectionner « Oui », puis appuyez sur [SET] pour supprimer tous les fichiers.
Le message « Aucun fichier » apparaît.

Précautions concernant la prise de photos

Opération

- N'ouvrez jamais le couvercle de batterie lorsque le témoin arrière clignote en vert. La photo prise risquerait de ne pas être enregistrée correctement, les images stockées dans la mémoire d'être endommagées ou bien encore l'appareil photo de mal fonctionner.
- Si une lumière éclaire directement l'objectif et gêne, protégez l'objectif de la main au moment où vous prenez la photo.

Écran de contrôle pendant la prise de photos

- Selon l'éclairage du sujet, l'écran de contrôle peut réagir plus lentement et du bruit numérique peut apparaître sur l'image affichée.
- L'image qui apparaît sur l'écran de contrôle est utilisée pour le cadrage du sujet seulement. L'image réelle sera enregistrée avec la qualité spécifiée lors du réglage de qualité de l'image (page 58).

Prise de vue en salle sous un éclairage fluorescent

- Le scintillement de la lumière fluorescente, même s'il est faible, peut avoir une incidence sur la luminosité ou la couleur de l'image.

Restrictions concernant l'autofocus

- La mise au point peut être impossible dans chacun des cas suivants :
 - Mur de couleur unie ou sujet très peu contrasté ;
 - Sujet avec un fort contre-jour ;
 - Sujet très brillant ;
 - Persiennes ou sujet à motifs horizontaux se répétant ;
 - Plusieurs sujets à différentes distances de l'appareil photo ;
 - Sujet dans un lieu sombre ;
 - Bougé de l'appareil photo pendant la prise de vue ;
 - Sujet rapide ;
 - Sujet hors de la plage de mise au point de l'appareil photo.
- Si vous ne pouvez pas obtenir une image nette, essayez d'utiliser la mémorisation de la mise au point (page 51) ou la mise au point manuelle (page 49).

Utilisation du panneau de commande

Le panneau de commande peut être utilisé pour effectuer les réglages de l'appareil photo.

1. En mode REC, appuyez sur [SET].

Le panneau de commande apparaît sur le côté droit de l'écran de contrôle. Les réglages disponibles pour le panneau de commande actuellement sélectionné apparaissent. Vous pouvez utiliser le panneau de commande pour effectuer divers réglages de l'appareil photo.

- Si « On » est sélectionné comme réglage de panneau (page 97), le panneau de commande apparaît toujours sur le côté droit de l'écran.

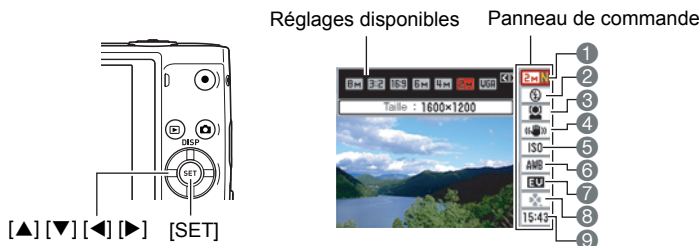

2. Utilisez [▲] et [▼] pour sélectionner le paramètre qui doit être changé.

- | | |
|--|--------------------------------|
| ① Taille/Qualité de l'image*
(pages 24, 58) | ⑤ Sensibilité ISO (page 32) |
| ② Flash (page 26) | ⑥ Balance des blancs (page 32) |
| ③ Détection de visages (page 28) | ⑦ Modification EV (page 34) |
| ④ Antibougé (page 30) | ⑧ Mode easy (page 35) |
| | ⑨ Date/Heure (page 38) |

* La qualité de l'image ne peut pas être changée par le panneau de commande.

3. Utilisez [◀] et [▶] pour changer le réglage du paramètre.

4. Si vous voulez changer d'autres paramètres, répétez les opérations 2 et 3.

5. Lorsque tous les paramètres souhaités ont été réglés, appuyez sur [SET].

Les réglages effectués sont validés et l'appareil photo revient au mode REC.

REMARQUE

- Vous pouvez aussi effectuer d'autres réglages que ceux mentionnés ci-dessus (page 47).
- Le panneau de commande ne peut pas être affiché en mode easy ou pendant l'enregistrement de la voix.

Changement de la taille de l'image (Taille)

■ Pixels

Les images prises par un appareil photo numérique sont constituées d'un ensemble de petits points, appelés « pixels ». Une image est d'autant plus détaillée qu'elle contient un plus grand nombre de pixels. Mais en général, une image n'a pas besoin de contenir le maximum de pixels pour être imprimée (taille L) par un labo photo, envoyée en fichier joint ou regardée sur un ordinateur.

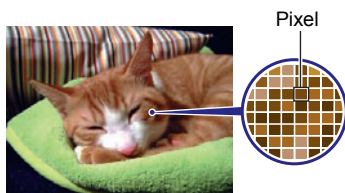

■ À propos des tailles d'image

La taille d'une image indique le nombre de pixels que cette image contient et s'exprime en pixels horizontaux \times pixels verticaux.

① Image de 6M (2816 \times 2112) =

Environ 6 millions de pixels

② Image VGA (640 \times 480) =

Environ 300 000 pixels

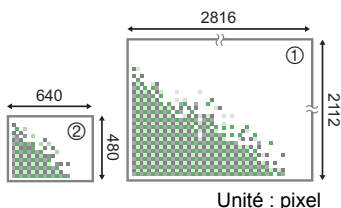

Conseils pour la sélection de la taille de l'image

Il faut savoir que plus les images contiennent de pixels, plus elles utilisent d'espace.



Grand nombre de pixels

→ Image plus détaillée, mais plus d'espace utilisé. Idéal pour les impressions en grand (par exemple en A3).



Petit nombre de pixels

→ Image moins détaillée, mais moins d'espace utilisé. Idéal pour l'envoi de photos par email, etc.

- Pour le détail sur la taille de l'image, la qualité de l'image et le nombre d'images pouvant être enregistrées, voir page 131.
- Pour le détail sur la taille des images des séquences vidéo, voir page 59.
- Pour le détail sur le redimensionnement de photos existantes, voir page 68.

■ Pour sélectionner la taille de l'image

1. En mode REC, appuyez sur [SET].

2. Utilisez [▲] et [▼] pour sélectionner l'option supérieure (Taille) sur le panneau de commande.

3. Utilisez [◀] et [▶] pour sélectionner une taille d'image, puis appuyez sur [SET].

Taille de l'image (Pixels)	Format d'impression et application suggérés	Description
8 M (3264×2448)	Impression A3	Grain fin, si bien que les détails apparaissent nettement même lorsque l'image est détournée (page 69).
3:2 (3264×2176)	Impression A3	
16:9 (3264×1840)	TVHD	
6 M (2816×2112)	Impression A3	Grain fin
4 M (2304×1728)	Impression A4	
2 M (1600×1200)	Impression 3,5"×5"	Idéal si la qualité de l'image est un peu moins importante que l'espace économisé.
VGA (640×480)	E-mail	Les fichiers d'images sont plus petits et peuvent plus facilement être joints à des messages. Les images ont toutefois un grain plus grossier.

- Le réglage effectué par défaut en usine est de 8 M (8 millions de pixels).
- Lorsque 3:2 (3264×2176 pixels) est sélectionné, des images de format 3:2 sont enregistrées, ce qui correspond au format standard du papier d'impression.
- Les lettres « TVHD » sont l'abréviation de « Télévision à haute définition ». Un écran TVHD est de format 16:9, il est donc plus large que l'écran 4:3 des anciens téléviseurs. Votre appareil photo peut enregistrer des images compatibles avec le format d'un écran TVHD.
- Les formats de papier d'impression ne sont indiqués qu'à titre de référence (résolution d'impression 200 dpi).





Utilisation du flash (Flash)

1. En mode REC, appuyez sur [▼] () pour sélectionner le réglage de flash souhaité.

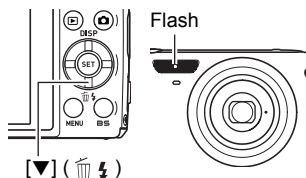
À chaque pression du doigt sur [▼] (), les réglages de flash défilent.

- Si vous avez sélectionné « On » comme réglage de panneau (page 97), vous pourrez changer le réglage de flash en appuyant une fois sur [▼] (), sélectionnant le réglage avec [◀] et [▶] puis appuyant sur [SET].



 Flash auto	Le flash s'éclaire automatiquement selon l'exposition (quantité de lumière et luminosité).
 Flash désactivé	Le flash ne s'éclaire pas.
 Flash activé	Le flash s'éclaire toujours. Ce réglage peut être utilisé pour rendre plus lumineux un sujet qui est sombre, soit à cause de la lumière extérieure soit à cause du contre-jour (flash synchronisé sur la lumière du jour).
 Réduction yeux rouges	Le flash s'éclaire automatiquement. Ce type de flash peut être utilisé pour réduire le risque que le sujet ait les yeux rouges sur la photo.

2. Appuyez sur le déclencheur pour prendre les photos.



Témoin arrière

Clignote en orange pendant la charge du flash pour indiquer que la prise de photos n'est pas possible.

 indique que le flash va s'éclairer.

- Vous ne pourrez prendre une nouvelle photo avec le flash que lorsque le témoin cessera de clignoter en orange, et indiquera de ce fait que la charge est terminée.

REMARQUE

- Faites attention à ne pas bloquer le flash avec les doigts et la lanière.
- Il n'est pas toujours possible d'obtenir l'effet escompté lorsque le sujet est trop éloigné ou trop rapproché.
- Le temps de charge du flash dépend des conditions de fonctionnement (état de la batterie, température ambiante, etc.). Quand la batterie est pleine, il faut de quelques secondes à 6 secondes pour charger le flash.
- La vitesse d'obturation est plus lente lors de la prise de vue sans flash sous un mauvais éclairage, et l'image risque plus facilement d'être floue à cause du bougé de l'appareil photo. Dans de telles situations, fixez l'appareil photo à un pied photographique, etc.
- Lorsque la réduction des yeux rouges est en service, le flash s'éclaire automatiquement selon l'exposition. Il ne s'allume donc pas si l'éclairage est suffisant.
- La lumière du soleil à l'extérieur, la lumière d'une lampe fluorescente ou toute autre source lumineuse peut avoir une incidence sur la couleur de l'image.
- Sélectionnez « Flash désactivé » comme réglage de flash pour prendre des photos dans les lieux où le flash est interdit.
- Portée approximative du flash (Sensibilité ISO : Auto)
Grand angle : 0,15 m à 3,2 m
Téléobjectif : 0,6 m à 1,5 m
* Les valeurs ci-dessus dépendent du réglage du zoom optique.

Réduction des yeux rouges

L'emploi du flash lors de la prise de vue de nuit ou dans une pièce mal éclairée a souvent pour conséquence de faire apparaître des points rouges dans les yeux des personnes photographiées. Ces points sont dus à la réflexion de la lumière du flash sur la rétine des yeux. Lorsque la réduction des yeux rouges est sélectionnée comme mode de flash, les iris des yeux des personnes photographiées se ferment quand le pré-flash s'éclaire, et celles-ci risquent moins d'avoir des yeux rouges.

Notez les points importants suivants pour réduire le phénomène des yeux rouges :

- La réduction des yeux rouges n'agit que si les personnes regardent directement l'appareil photo (flash) ;
- La réduction des yeux rouges n'agit pas très bien si les personnes sont loin de l'appareil photo.

Autres fonctions utiles du flash

- Changement de l'intensité du flash (page 61)

Utilisation de la détection de visages (Détection vsgs)

Lorsque la détection de visages est utilisée, la netteté et la luminosité des visages sur l'image sont ajustées.

1. En mode REC, appuyez sur [SET].
2. Utilisez [▲] et [▼] pour sélectionner la troisième option depuis le haut (Détection vsgs) sur le panneau de commande.
3. Utilisez [◀] et [▶] pour sélectionner «  Détection visages: On », puis appuyez sur [SET].

4. Dirigez l'appareil photo vers le ou les sujets.

L'appareil photo détecte les visages des personnes et affiche un cadre autour de chacun d'eux.



5. Appuyez à demi sur le déclencheur.

La mise au point est effectuée et les cadres autour des visages concernés par la mise au point deviennent verts.

6. Appuyez à fond sur le déclencheur.

■ Pour donner la priorité à la vitesse de détection ou au nombre de visages

1. En mode REC, appuyez sur [SET].
2. Utilisez [▲] et [▼] pour sélectionner la troisième option depuis le haut (Détection vsgs) sur le panneau de commande.
3. Utilisez [◀] et [▶] pour sélectionner «  Priorité », puis appuyez sur [SET].
4. Utilisez [▲] et [▼] pour sélectionner le réglage souhaité, puis appuyez sur [SET].

Vitesse	Réduit le temps nécessaire pour détecter les visages et limite à cinq le nombre de visages pouvant être détectés chaque fois.
Quantité	Permet la détection de cinq à dix visages au maximum. Lorsque ce réglage est sélectionné, l'appareil photo détecte les visages plus petits et plus éloignés sur la photo.

Conseils pour améliorer la détection des visages

- La mise au point s'effectue sur le sujet central si aucun visage n'est détecté.
- Veillez à toujours sélectionner l'autofocus (AF) comme mode de mise au point lors de l'utilisation de la détection de visages pour la photographie.
- La détection de visages peut prendre un peu plus de temps si vous tenez l'appareil photo de côté.
- La détection des visages n'est pas possible dans les cas suivants :
 - Le visage est partiellement caché par des cheveux, des lunettes de soleil, un chapeau, etc. ou bien il est à l'ombre ;
 - Le visage est photographié de profil ou trop de côté ;
 - Le visage est très éloigné et très petit, ou bien très rapproché et gros ;
 - Le visage est à un endroit très sombre ;
 - Le visage appartient à un animal ou à un être non humain.



IMPORTANT !





- La détection de visages ne peut pas être utilisée en même temps que les fonctions suivantes :
 - Certaines scènes BEST SHOT (For YouTube, Enregistrement de la voix)
 - Enregistrement de séquences vidéo
- Les fonctions suivantes sont inopérantes lorsque la détection de visages est utilisée pour la photographie :
 - AF multi.

Réduction du flou dû au bougé de l'appareil photo et du sujet (Antibougé)

Pour réduire le flou dû au bougé de l'appareil photo ou du sujet lors de la prise de vue d'un sujet mobile en position téléobjectif, d'un sujet rapide ou mal éclairé, vous pouvez utiliser la fonction Antibougé de l'appareil photo.



Votre appareil photo numérique présente une fonction antibougé à décalage de CCD et une fonction antiflou de très grande sensibilité. Ces deux fonctions agissent de concert pour réduire le flou dû aux mouvements de la main ou aux mouvements du sujet.

1. En mode REC, appuyez sur [SET].
2. Utilisez [▲] et [▼] pour sélectionner la quatrième option depuis le haut (Antibougé) sur le panneau de commande.
3. Utilisez [◀] et [▶] pour sélectionner le réglage souhaité, puis appuyez sur [SET].





 Auto	Réduction des effets du bougé de l'appareil photo et du mouvement du sujet
 AB Appareil	Réduction des effets du bougé de l'appareil photo seulement
 AB Image	Réduction des effets du bougé du sujet seulement
 DÉMO	Démonstration de l'effet de «  AB Appareil » lors d'une demi-pression sur le déclencheur. L'image n'est pas enregistrée.
Off	Antibougé désactivé



IMPORTANT !

- Lorsque «  Auto » ou «  AB Appareil » est sélectionné comme réglage « Antibougé », l'appareil photo vibre et un bruit de fonctionnement est audible au moment où vous appuyez à demi sur le déclencheur. C'est normal et ne provient pas d'une défectuosité.

REMARQUE

- L'antibougé est mis hors service pendant l'enregistrement de séquences vidéo.
- La sensibilité ISO, l'ouverture et la vitesse d'obturation n'apparaissent pas sur l'écran de contrôle lorsque vous appuyez à demi sur le déclencheur si «  Auto » est sélectionné. Ces valeurs sont indiquées brièvement, mais sur l'image de prévisualisation qui apparaît immédiatement après la prise de vue.
- Le réglage de sensibilité ISO (page 32) doit être « AUTO » pour que «  AB Image » fonctionne.
- Lorsque le flash s'éclaire, l'icône d'antibougé  reste affichée, bien que l'antibougé ne fonctionne pas pendant la photographie au flash.
- Lors de la prise de vue avec l'antibougé, l'image peut paraître un peu moins détaillée qu'elle ne l'est normalement et la résolution de l'image peut être légèrement inférieure.
- L'antibougé peut ne pas éliminer complètement le flou dû au bougé de l'appareil photo ou du sujet s'il est trop important.
- «  AB Appareil » peut ne pas très bien agir lorsqu'un pied photographique est utilisé. Désactivez l'antibougé ou sélectionnez «  AB Image ».

Spécification de la sensibilité ISO (ISO)

La sensibilité ISO est une mesure de la sensibilité à la lumière.

1. En mode REC, appuyez sur [SET].
2. Utilisez [▲] et [▼] pour sélectionner la cinquième option depuis le haut (Sensibilité ISO) sur le panneau de commande.
3. Utilisez [◀] et [▶] pour sélectionner le réglage souhaité, puis appuyez sur [SET].

AUTO	Ajuste automatiquement la sensibilité en fonction de la situation		
ISO 64	Sensibilité plus faible	Vitesse d'obturation lente	Moins de bruit parasite
ISO 100	↑	↑	↑
ISO 200			
ISO 400	↓	↓	↓
ISO 800	Sensibilité plus forte	Vitesse d'obturation rapide (Pour la prise de vue dans les lieux mal éclairés)	Image moins détaillée (Plus de bruit parasite)
ISO 1600			

- La sensibilité ISO « AUTO » est toujours utilisée pour les séquences vidéo, quel que soit le réglage de sensibilité effectué.

Réglage de la balance des blancs (Balance blancs)

Vous pouvez régler la balance des blancs en fonction de la lumière ambiante pour éviter d'obtenir une coloration bleuâtre lors de la prise de vue en plein air et une coloration verdâtre lors de la prise de vue sous un éclairage fluorescent.

1. En mode REC, appuyez sur [SET].
2. Utilisez [▲] et [▼] pour sélectionner la sixième option depuis le haut (Balance blancs) sur le panneau de commande.

3. Utilisez [◀] et [▶] pour sélectionner les conditions de prise de vue, puis appuyez sur [SET].

AWB Auto	Réglage automatique de la balance des blancs par l'appareil photo
Lumière du jour	Pour la prise de vue en plein air par temps clair
Temps couvert	Pour la prise de vue en plein air par temps couvert, pluvieux, à l'ombre, etc.
Ombre	Pour la prise de vue par temps clair à l'ombre d'arbres ou de bâtiments
N Jour Blanc Fluorescent	Pour la prise de vue sous une lumière blanche ou le jour sous une lumière fluorescente blanche
D Lumière du jour Fluorescent	Pour la prise de vue le jour sous un éclairage fluorescent
Tungstène	Pour la prise de vue à la lumière d'une lampe à ampoule
MWB Manuelle	<p>Réglage manuel de la balance des blancs en fonction de la source lumineuse</p> <p>① Sélectionnez « MWB Manuelle ».</p> <p>② Sous l'éclairage que vous utiliserez pour la prise de vue, dirigez l'appareil photo vers une feuille de papier blanc de sorte qu'elle remplisse tout l'écran de contrôle, puis appuyez sur le déclencheur.</p> <p>③ Appuyez sur [SET]. Le réglage de la balance des blancs est retenu à la mise hors service de l'appareil photo.</p> <div style="text-align: right;"> <p>Feuille de papier blanc</p>  </div>

- Lorsque « **AWB** Auto » est sélectionné comme réglage de balance des blancs, la partie blanche du sujet est automatiquement détectée par l'appareil photo. Certaines couleurs du sujet et certaines sources de lumière peuvent empêcher l'appareil photo de déterminer exactement la partie blanche et rendre impossible le réglage de la balance des blancs. Si le cas se présente, sélectionnez le réglage de balance des blancs adapté aux conditions de prise de vue (Lumière du jour, Temps couvert, etc.).

Correction de la luminosité de l'image (Modif EV)

Vous pouvez régler vous-même l'indice de luminosité (Modif EV) de l'image avant la prise de vue.

- Plage de correction de l'exposition : $-2,0$ EV à $+2,0$ EV
- Unité : $1/3$ EV

1. En mode REC, appuyez sur [SET].

2. Utilisez [▲] et [▼] pour sélectionner la troisième option depuis le bas (Modif EV) sur le panneau de commande.

3. Utilisez [◀] et [▶] pour régler la valeur de la correction de l'exposition.

[▶]: Augmente l'indice de luminosité. Un indice de luminosité élevé est adapté aux sujets peu colorés et aux sujets rétroéclairés.

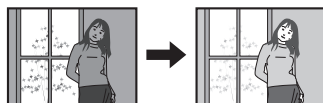

[◀]: Diminue l'indice de luminosité. Un indice de luminosité faible est adapté aux sujets très colorés et aux prises de vue en plein air par temps clair.

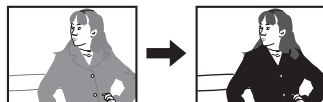

Pour annuler la correction de l'exposition, ramenez l'indice de luminosité à 0.0.

4. Appuyez sur [SET].

La valeur de la correction de l'exposition est appliquée. La valeur de la correction de l'exposition reste valide tant que vous ne la changez pas.



Valeur de la correction de l'exposition

REMARQUE

- Lors de prises de vue sous un éclairage très sombre ou très lumineux, vous n'obtiendrez pas toujours des résultats satisfaisants même en changeant l'indice de luminosité.

Utilisation du mode easy

Le mode easy élimine les réglages complexes et simplifie la prise de vue. Ce mode est conseillé à tous ceux qui n'ont encore aucune expérience dans la prise de vue numérique.

- 1. En mode REC, appuyez sur [SET].**

- 2. Utilisez [▲] et [▼] pour sélectionner la seconde option depuis le bas (Mode easy) sur le panneau de commande.**

- 3. Utilisez [◀] et [▶] pour sélectionner « On », puis appuyez sur [SET].**
Vous accédez au mode easy.

- 4. Faites la mise au point.**
Lorsque le cadre de mise au point encadre le sujet, appuyez à demi sur le déclencheur.

- 5. Prenez la photo.**
Lorsque le sujet est net, appuyez à fond sur le déclencheur.
La photo est prise.

■ Utilisation du mode easy

Le menu easy contient les réglages de flash, de retardateur et de taille de l'image, plus un élément pour sortir du mode easy.

Lorsque l'appareil photo est en mode easy, tous les autres réglages (hors le flash, le retardateur, la taille de l'image et le mode easy) sur le menu de l'onglet REC (page 123) et le menu de l'onglet Qualité (page 124) restent à leurs pré-réglages qui sont des valeurs optimales. Les réglages effectués sur ces onglets ne sont pas pris en compte en mode easy.

★ IMPORTANT !

- Pour utiliser le menu de l'onglet Réglage (page 124), vous devez sortir du mode easy. Pour ce faire, sélectionnez le paramètre « Mode easy » à l'étape 2 suivante, puis sélectionnez **OFF** à l'étape 3. Vous pouvez ensuite utiliser le menu de l'onglet Réglage normalement.

1. Appuyez sur [MENU].

Les caractères du menu easy sont plus gros que ceux des menus ordinaires.

2. Utilisez [▲] et [▼] pour sélectionner le paramètre souhaité sur le menu, puis appuyez sur [SET].



3. Utilisez [▲] et [▼] pour sélectionner le réglage souhaité, puis appuyez sur [SET].

Paramètre du menu :	Réglages disponibles :
Flash	(Flash auto)* / (Flash activé) / (Flash désactivé)
Retardateur	(retardateur de 10 secondes) / OFF *
Taille	8M * / 4M / UGA
Mode easy	ON / OFF *
Sortie menu	Ferme le menu easy

- Un astérisque (*) indique des réglages par défaut.
- Voir ce qui suit pour le détail.
 - Flash (page 26)
 - Retardateur (page 53)
 - Taille de l'image (page 24)
- Les réglages pouvant être sélectionnés pour le « Mode easy » sont les suivants.

Pour faire ceci :	Sélectionnez ce réglage :
Rester en mode easy, sans passer à un autre type d'enregistrement	ON
Passer du mode easy à un type d'enregistrement normal	OFF

- Une brève explication de chaque réglage s'affiche sur l'écran.

Changement du style de date et d'heure sur le panneau de commande

1. En mode REC, appuyez sur [SET].
2. Utilisez [▲] et [▼] pour sélectionner l'option inférieure (Date/Heure) sur le panneau de commande.
Utilisez [◀] et [▶] pour sélectionner la date ou l'heure.

REMARQUE

- La date peut être affichée dans l'un des deux styles (page 100) suivants : Mois/Jour ou Jour/Mois.
- L'heure est indiquée dans le format de 24 heures.

Prise de vue avec le zoom

Votre appareil photo présente un zoom optique 4X (qui change la focale de l'objectif).

1. En mode REC, agissez sur le zoom en actionnant la commande de zoom dans un sens ou l'autre.

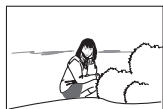

 Grand angle



 Téléobjectif

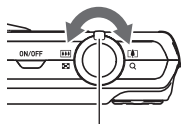

Commande de zoom

 (Téléobjectif) : Agrandit le sujet et réduit la plage

 (Grand angle) : Réduit la taille du sujet et agrandit la plage

2. Appuyez sur le déclencheur pour prendre la photo.

REMARQUE

- Il est conseillé d'utiliser un pied photographique pour éviter le flou de l'image dû au bougé de l'appareil photo lors de la prise de vue en position téléobjectif.
- L'ouverture de l'objectif change lorsque vous modifiez la focale.
- Vous pouvez ajuster le zoom optique avant d'appuyer sur le déclencheur pour filmer.

Pour enregistrer une séquence vidéo

1. Réglez la qualité des images de la séquence vidéo (page 59).

La longueur de la séquence vidéo pouvant être prise dépendra du réglage de qualité effectué.

2. En mode REC, appuyez sur [●] (Séquence).

L'enregistrement commence et **REC** apparaît sur l'écran de contrôle.

Le son est enregistré en monophonie en même temps que la séquence vidéo.

Temps d'enregistrement restant

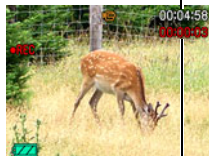

Temps d'enregistrement

3. Appuyez une nouvelle fois sur [●] pour arrêter l'enregistrement.

- La durée de chaque séquence est de 10 minutes au maximum. L'enregistrement de la séquence s'arrête automatiquement au bout de 10 minutes.

L'enregistrement de la séquence s'arrête aussi si la mémoire est pleine avant que vous n'appuyiez sur [●] pour arrêter la prise de vue.

Prise de vue avec BEST SHOT

Avec BEST SHOT (page 44) vous pouvez sélectionner une scène ressemblant au type de film que vous voulez prendre pour que l'appareil effectue tous les réglages appropriés et prenne de images de belle qualité. Par exemple, en sélectionnant la scène BEST SHOT nommée Scène de nuit, vous pourrez filmer des scènes nocturnes plus nettes et plus lumineuses sans avoir à faire aucun réglage.

REMARQUE

- L'appareil photo deviendra légèrement chaud si vous filmez très longtemps. C'est normal et ne provient pas d'une défectuosité.
- Le son est enregistré en même temps que l'image. Notez les points suivants lors de l'enregistrement de séquences vidéo :
 - N'obstruez pas le microphone avec les doigts ou autre chose ;
 - Si l'appareil photo est trop éloigné de ce que vous essayez de filmer vous n'obtiendrez pas de bons résultats ;
 - Attention au bruit des boutons que vous actionnez, car il peut être enregistré avec le son.
- Si le sujet filmé est très éclairé, une bande verticale peut apparaître sur l'image. Il ne s'agit pas d'une défectuosité. Cette bande n'est pas enregistrée sur une photo, mais elle peut l'être sur une séquence vidéo.
- Avec certains types de cartes mémoire, il faut plus de temps pour enregistrer les séquences vidéo, et ceci peut entraîner une perte d'images. La perte d'images est indiquée par le clignotement de **REC** et **REC** sur l'écran de contrôle. Pour éviter de perdre des images, il est conseillé d'utiliser une carte mémoire ayant une vitesse de transfert d'au moins 10 Mo par seconde.
- Si vous sélectionnez « Off » comme réglage de panneau de commande (page 97), vous ne pourrez pas afficher le panneau de commande sur l'écran de contrôle même en appuyant sur [SET] pendant l'enregistrement d'une séquence vidéo.
- Le zoom optique ne peut pas être utilisé pendant l'enregistrement d'une séquence vidéo, ajustez-le avant d'appuyer sur [●] pour filmer.
- Le flou dû au bougé de l'appareil photo est plus important pendant la prise de vue de sujets rapprochés ou avec un rapport de focale élevé. C'est pourquoi il est recommandé d'utiliser un pied photographique.
- La mise au point est fixe lors de l'enregistrement de séquences vidéo en autofocus et macro (page 49).

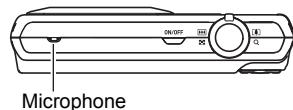

Enregistrement audio seulement (Enregistrement de la voix)

La scène Enregistrement de la voix permet d'enregistrer du son seulement, sans photo ni séquence vidéo. Vous ne pouvez enregistrer que 53 minutes et 45 secondes de son environ dans la mémoire de l'appareil photo.

1. En mode REC, appuyez sur [BS].

2. Utilisez [▲], [▼], [◀] et [▶] pour sélectionner la scène (Enregistrement de la voix), puis appuyez sur [SET].

 apparaît sur l'écran de contrôle.

3. Appuyez sur le déclencheur pour commencer l'enregistrement.

- Le témoin arrière clignote en vert pendant l'enregistrement.
- Vous pouvez marquer un passage en appuyant sur [SET] pendant l'enregistrement. Ceci vous permettra de localiser rapidement ce passage lors de la lecture.

Temps d'enregistrement

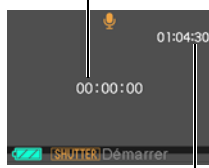

4. Appuyez une nouvelle fois sur le déclencheur pour arrêter l'enregistrement du son.

- Pour créer un autre fichier d'enregistrement audio, répétez les opérations 3 et 4.
- Pour désactiver l'enregistrement de la voix, appuyez sur [BS] puis sélectionnez  (Auto).

Temps d'enregistrement restant

REMARQUE

- Vous pouvez utiliser [▲] (DISP) pendant l'enregistrement audio pour éclairer ou éteindre l'écran de contrôle.
- Quand les indicateurs ne sont pas affichés sur l'écran de contrôle, la sélection de la scène « Enregistrement de la voix » a pour effet d'éteindre immédiatement l'écran de contrôle (page 105).

À propos des données audio

- Les fichiers audio peuvent être lus sur un ordinateur avec Windows Media Player ou QuickTime (pages 85, 93).
 - Données audio : WAVE/IMA-ADPCM (extension .WAV);
 - Taille de fichier audio : Approximativement 165 Ko (enregistrement de 30 secondes environ à 5,5 Ko par seconde)

Pour écouter le son enregistré

1. En mode PLAY, utilisez [◀] et [▶] pour afficher le fichier d'enregistrement de la voix que vous voulez écouter.

 s'affiche à la place de l'image dans le cas d'un fichier d'enregistrement de la voix.



2. Appuyez sur [SET] pour commencer la lecture.

Commandes de lecture d'enregistrement de la voix





Avance rapide/Recul rapide	[◀] [▶]
Lecture/Pause	[SET]
Localisation d'un marqueur	Pendant la pause de la lecture, appuyez sur [◀] ou [▶] pour localiser le marqueur suivant, puis appuyez sur [SET] pour poursuivre la lecture.
Réglage du volume	Appuyez sur [▼] puis appuyez sur [▲] [▼].
Écran de contrôle activé/désactivé	[▲] (DISP)
Fin de la lecture	[MENU]

Utilisation de BEST SHOT

Qu'est-ce que BEST SHOT ?

BEST SHOT est un menu comportant un ensemble de « scènes » correspondant à différentes situations de prises de vue. Si vous devez changer les réglages de l'appareil photo, cherchez simplement la scène correspondant le mieux à votre situation et sélectionnez-la pour obtenir un réglage automatique de l'appareil photo. Vous risquerez beaucoup moins de prendre de mauvaises images, à cause de mauvais réglages de l'exposition et de la vitesse d'obturation.

Exemples de scènes

			
Portrait	Scène	Scène de nuit	Scène de nuit Portrait



Prise de vue avec BEST SHOT

1. En mode REC, appuyez sur [BS].

Le menu de scènes BEST SHOT apparaît.

- Le réglage par défaut est  (Auto).

2. Utilisez [▲], [▼], [◀] et [▶] pour amener le cadre sur la scène que vous voulez sélectionner.

- Le menu de scènes comporte plusieurs pages. Utilisez [▲] et [▼] pour faire défiler les pages du menu.
- Vous pouvez afficher les informations concernant la scène actuellement sélectionnée. Voir page 45 pour le détail.
- Pour revenir à l'enregistrement normal de photos, sélectionnez la Scène 1,  (Auto). Le cadre revient directement à  (Auto) si vous appuyez sur [MENU] lorsque l'écran de sélection de scène ou l'écran d'informations de la scène est affiché.

Scène actuellement sélectionnée (encadrée)

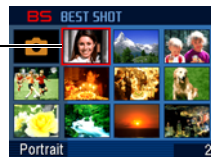

Nom de la scène

Numéro de la scène

3. Appuyez sur [SET] pour paramétrer l'appareil photo selon les réglages de la scène actuellement sélectionnée.

L'appareil photo revient au mode REC.

- Les réglages de la scène sélectionnée agissent tant que vous ne changez pas de scène.
- Pour sélectionner une autre scène BEST SHOT, refaites les opérations précédentes à partir de l'étape 1.

4. Appuyez sur le déclencheur.

REMARQUE

- La scène BEST SHOT For YouTube paramètre votre appareil photo pour l'enregistrement de séquences vidéo destinées à être téléchargées vers YouTube. Les séquences vidéo enregistrées avec la scène For YouTube sont sauvegardées dans un dossier spécial et peuvent facilement être retrouvées lors du téléchargement (page 95). La durée maximale d'enregistrement de 2 minutes lorsque la scène For YouTube est sélectionnée est.

■ Utilisation de l'écran d'informations de la scène

Pour afficher plus d'informations sur une scène, sélectionnez celle-ci avec le cadre sur l'écran de sélection de scène, puis actionnez la commande de zoom dans un sens ou l'autre.

- Pour revenir au menu de scènes, actionnez une nouvelle fois la commande de zoom.
- Pour faire défiler les scènes, utilisez [◀] et [▶].
- Pour paramétrer l'appareil photo selon les réglages de la scène actuellement sélectionnée, appuyez sur [SET]. Pour revenir à l'écran d'informations de la scène BEST SHOT actuellement sélectionnée, appuyez sur [BS].



■ Précautions concernant les scènes BEST SHOT

- Lorsque Scène de nuit ou Feux d'artifices est sélectionné, une vitesse d'obturation plus lente est utilisée. Comme les risques de bruit numérique augmentent aux vitesses d'obturation lentes, l'appareil photo réduit automatiquement le bruit numérique lorsque l'une de ces scènes est sélectionnée. L'image mettra par conséquent plus de temps à être sauvegardée, et ceci sera indiqué par le clignotement vert du témoin arrière. Ne touchez à aucun bouton pendant la sauvegarde. Il est conseillé d'utiliser un pied photographique pour éviter le flou dû au bougé de l'appareil photo lors de la prise de vue à une vitesse d'obturation lente.
- Votre appareil photo contient un modèle de scène aux réglages optimaux pour les photos déposées sur les sites d'enchères. Selon le modèle de votre appareil photo, ce modèle de scène s'appelle soit « For eBay » soit « Enchères ». Les images enregistrées avec le modèle de scène Enchères sont sauvegardées dans un dossier spécial où elles peuvent facilement être retrouvées depuis un ordinateur (page 95).
- Haute sensibilité
 - Le réglage Haute sensibilité est désactivé lorsque le flash de l'appareil photo s'éclaire.
 - Le réglage Haute sensibilité peut ne pas produire l'effet escompté sous un éclairage très sombre.
 - Lors de la prise de vue à une vitesse d'obturation lente, utilisez un pied photographique pour éviter le flou dû au bougé de l'appareil photo.
 - Sous certains éclairages, l'appareil photo filtre automatiquement le bruit numérique qui peut apparaître sur l'image enregistrée de manière à le réduire. Dans ce cas, il faut plus de temps à l'appareil photo pour sauvegarder l'image et se préparer à la prise de vue suivante.
- Les images des scènes BEST SHOT n'ont pas été prises avec cet appareil photo.
- Les images prises à l'aide d'une scène BEST SHOT peuvent ne pas produire le résultat escompté à cause des conditions de prises de vue ou d'autres facteurs.
- Vous pouvez modifier les réglages de l'appareil photo obtenus après la sélection d'une scène BEST SHOT. Notez toutefois que les réglages BEST SHOT par défaut sont rétablis lorsque vous changez de scène BEST SHOT ou mettez l'appareil photo hors service.

Réglages avancés

Pour régler les différents paramètres de l'appareil photo vous pouvez utiliser les menus suivants.

- Vous pouvez aussi utiliser le panneau de commande (page 23) pour régler certains paramètres qui apparaissent sur l'écran de menu. Reportez-vous aux pages de références indiquées dans cette section pour le détail sur le paramétrage par le panneau de commande.

Utilisation des menus affichés à l'écran

■ Exemple de fonctionnement d'un menu

Appuyez sur [MENU] pour afficher le menu.

- Les paramètres du menu sont différents en mode REC et en mode PLAY.

Exemple : Menu du mode REC

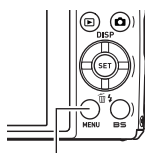

[MENU]

Touches utilisées pour l'exploitation des menus

[◀] [▶]	Sélection d'onglets. [▶] sert aussi à afficher les options de réglage disponibles.
[▲] [▼]	Sélection d'une option de réglage
[SET]	Validation du réglage sélectionné
[MENU]	Sortie du menu

1. En mode REC, appuyez sur [MENU].

Le menu apparaît.

2. Utilisez [◀] et [▶] pour sélectionner l'onglet où se trouve le paramètre que vous voulez régler.

3. Utilisez [▲] et [▼] pour sélectionner le paramètre souhaité, puis appuyez sur [►].

4. Utilisez [▲] et [▼] pour changer le réglage du paramètre.

5. Lorsque le réglage est comme vous voulez, appuyez sur [SET].

- Si vous appuyez sur [◀], le réglage effectué sera validé et le menu réapparaîtra.
- Pour régler les paramètres d'un autre onglet après être revenu au menu en appuyant sur [◀], utilisez [▲] pour amener le surlignement sur les onglets, puis utilisez [◀] et [►] pour sélectionner l'onglet souhaité.

Exemple :
Lorsque « Mise au point » est sélectionné sur l'onglet « REC ».



■ Description du fonctionnement des menus dans ce manuel

Dans ce manuel, le fonctionnement des menus est décrit de la façon suivante. La description suivante est identique à celle de « Exemple de fonctionnement d'un menu » à la page 47.

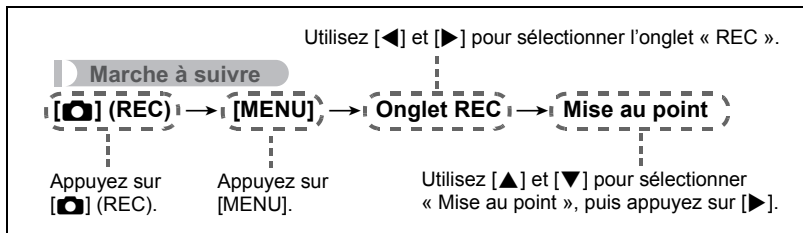

Paramètres du mode REC (REC)

Sélection d'un mode de mise au point (Mise au point)

Marche à suivre

[] (REC) → [MENU] → Onglet REC → Mise au point

Options	Type de photo	Mode de mise au point		Plage de mise au point approximative*1	
		Photos	Séquences vidéo	Photos	Séquences vidéo
AF Auto-focus	Prise de vue générale	Automatique	Point de focale fixe	Approximativement 40 cm à ∞ (infini)	Distance fixe*2, *4
MD Macro	Gros-plans	Automatique		Approximativement 15 cm à 50 cm	
PF Panfocus	Prise de vue avec une plage de mise au point relativement large	Point de focale fixe		Distance fixe*2, *3	
∞ Infini	Paysage et autres sujets distants	Fixe	Infini		
MF Mise au point manuelle	Pour faire soi-même la mise au point	Manuelle	Approximativement 15 cm à ∞ (infini)*2		

*1 La plage de mise au point est la distance depuis la surface de l'objectif.

*2 La valeur minimale change en même temps que le réglage du zoom optique.

*3 La distance dépend des conditions de prise de vue et apparaît sur l'écran de contrôle lorsque vous appuyez à demi sur le déclencheur.

Incréments du zoom	Normal		Macro
	Gros-plans	Téléobjectif	Distance au centre
Z1 (Grand angle)	Approximativement 1,6	∞	0,20
2	Approximativement 2,1	∞	0,20
3	Approximativement 2,8	∞	0,20
4	Approximativement 3,5	∞	0,30
5	Approximativement 4,3	∞	0,30
6	Approximativement 5,3	∞	0,30
7	Approximativement 6,1	∞	0,40
8	Approximativement 7,3	∞	0,50
9 (Objectif)	Approximativement 8,2	∞	0,60

REMARQUE

- Ces valeurs sont à utiliser à titre de référence seulement. Pour la prise de vue en macro, la plage de mise au point est de quelques centimètres de la distance au centre.

Pour effectuer soi-même la mise au point

1. Sur l'écran de contrôle, composez l'image de sorte que le sujet sur lequel vous voulez faire la mise au point soit dans le cadre jaune.



Cadre jaune

2. Tout en observant l'image sur l'écran de contrôle, utilisez [◀] et [▶] pour faire la mise au point.

- La partie de l'image qui se trouve dans le cadre est agrandie et remplit tout l'écran de contrôle, ce qui facilite la mise au point. Si vous n'effectuez aucune opération durant deux secondes lorsque l'image agrandie est affichée, l'écran de l'étape 1 réapparaît.

REMARQUE

- L'autofocus ne peut être utilisé que pendant l'enregistrement de photos.
- Lorsque vous utilisez le zoom optique pendant la prise de vue avec l'autofocus, la mise au point en macro ou la mise au point manuelle, une valeur vous indique la plage de mise au point sur l'écran de contrôle, comme indiqué ci-dessous.
Exemple : ○○ cm à ∞
- * ○○ est la valeur de la plage de mise au point actuelle.
- Les fonctions attribuées aux touches [◀] et [▶] avec le paramètre « Touche G/D » (page 55) sont désactivées lorsque la mise au point manuelle est sélectionnée comme mode de mise au point.

Mémorisation de la mise au point

La « mémorisation de la mise au point » est une technique pouvant être utilisée pour photographier un sujet qui n'est pas placé au centre de l'écran et sur lequel normalement la mise au point ne se fait pas.

- Pour mémoriser la mise au point, sélectionnez « [●] Ponctuelle » comme zone de mise au point automatique (page 54).

1. Aligned le cadre de mise au point sur le sujet sur lequel la mise au point doit être faite, et appuyez à demi sur le déclencheur.

Sujet sur lequel la mise au point doit être faite

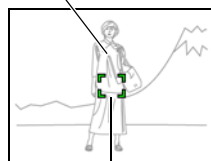

Cadre de mise au point

2. Tout en maintenant le déclencheur à demi enfoncé (pour mémoriser le réglage de mise au point), bougez l'appareil photo de manière à composer l'image.



3. Lorsque vous êtes prêt à prendre la photo, appuyez à fond sur le déclencheur.

REMARQUE

- L'exposition (AE) est mémorisée en même temps que la mise au point.

Utilisation de l'obturation en continu (Continu)

Marche à suivre

[] (REC) → [MENU] → Onglet REC → Continu

Quand l'obturation en continu est en service, les images sont enregistrées en continu jusqu'à ce que la mémoire soit pleine, dans la mesure où le déclencheur est maintenu enfoncé.

Relâchez le déclencheur pour cesser de prendre des photos.

REMARQUE



- Lors de l'obturation en continu, l'exposition et la mise au point obtenues pour la première photo sont utilisées pour les photos suivantes.
- L'obturation en continu ne peut pas être utilisée en même temps que les options suivantes :
Certaines scènes BEST SHOT (For YouTube, Enregistrement de la voix).
- Lorsque vous utilisez un mode d'obturation en continu, ne bougez pas l'appareil photo tant que l'enregistrement n'est pas terminé.
- La vitesse d'obturation en continu dépend de la taille et de la qualité d'image spécifiées.
- La vitesse d'obturation en continu dépend du type de carte mémoire utilisé et de l'espace disponible dont la carte mémoire dispose. Si vous stockez les photos dans la mémoire de l'appareil photo, la prise de vue sera plus lente.
- Vous ne pouvez pas utiliser le retardateur avec l'obturation en continu.

Utilisation du retardateur (Retardateur)

Marche à suivre

[] (REC) → [MENU] → Onglet REC → Retardateur

Lorsque le retardateur est utilisé, une minuterie se met en marche au moment où vous appuyez sur le déclencheur. L'obturateur se déclenche et la photo est prise quand le temps fixé s'est écoulé.

 10 secondes	Retardateur de 10 secondes
 2 secondes	Retardateur de 2 secondes <ul style="list-style-type: none">Lors de la prise de vue dans des situations où la vitesse d'obturation risque d'être plus lente, le retardateur peut être utilisé pour éviter le flou dû au bougé de l'appareil photo.
 X3 (Triple retardateur)	Prend trois photos : une première photo, 10 secondes après l'activation du déclencheur, et les deux suivantes dès que l'appareil photo est prêt à prendre la photo suivante. Le temps qu'il faut à l'appareil photo pour prendre la photo suivante dépend des réglages de taille et de qualité de l'image, du fait qu'une carte mémoire est insérée ou non dans l'appareil photo et de l'état de charge du flash.
Off	Retardateur désactivé

- Le témoin avant clignote pendant le compte à rebours du retardateur.
- Vous pouvez interrompre le compte à rebours du retardateur en appuyant à fond sur [SET].

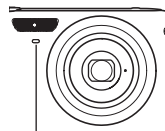

Témoin avant

REMARQUE

- Le retardateur ne peut pas être utilisé en même temps que les fonctions suivantes : Obturation en continu, la scène BEST SHOT « Enregistrement de la voix ».
- Le triple retardateur ne peut pas être utilisé pendant l'enregistrement d'une séquence vidéo.

Prise de vue avec la détection de visages (Détection vsgs)

Marche à suivre

[] (REC) → [MENU] → Onglet REC → Détection vsgs

Pour le détail, voir la marche à suivre pour le panneau de commande à la page 28.

Réduction du flou dû au bougé de l'appareil photo et du sujet (Antibougé)

Marche à suivre



[] (REC) → [MENU] → Onglet REC → Antibougé

Pour le détail, voir la marche à suivre pour le panneau de commande à la page 30.

Spécification de la zone d'autofocus (Zone AF)

Marche à suivre

[] (REC) → [MENU] → Onglet REC → Zone AF

 Ponctuelle	Ce mode permet de faire la mise au point sur une petite partie, au centre de l'image. Ce réglage agit particulièrement lors de la mémorisation de la mise au point (page 51).
 Multi	Lorsque ce réglage est sélectionné, l'appareil photo choisit parmi les neuf zones disponibles, celle où la mise au point est la meilleure, au moment où vous appuyez à demi sur le déclencheur. Le cadre de mise au point de la zone sur laquelle l'appareil photo fait la mise au point apparaît en vert.

«  Ponctuelle »



Cadre de mise au point

«  Multi »

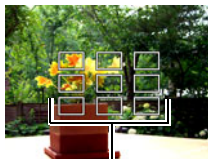

Cadre de mise au point

- «  Multi » ne peut pas être sélectionné comme zone d'autofocus lorsque vous utilisez la détection de visages (page 28).

Utilisation du mode easy (Mode easy)

Marche à suivre

[] (REC) → [MENU] → Onglet REC → Mode easy

Pour le détail, voir la marche à suivre pour le panneau de commande à la page 35.

Attribution de fonctions aux touches [◀] et [▶] (Touche G/D)

Marche à suivre

[] (REC) → [MENU] → Onglet REC → Touche G/D

Vous pouvez attribuer une des cinq fonctions suivantes aux touches [◀] et [▶].

Paramètre	Fonctionnement des touches [◀]/[▶]
Mesure Lumière	Changement du mode de mesure de la lumière (page 60)
Modif EV	Réglage de l'indice de l'umination (page 34)
Balance blancs	Changement du réglage de la balance des blancs (page 32)
ISO	Changement du réglage de la sensibilité ISO (page 32)
Retardateur	Sélection de la durée du retardateur (page 53)
Off	Annulation des fonctions attribuées aux touches [◀] et [▶]

Affichage d'une grille sur l'écran (Grille)

Marche à suivre

[] (REC) → [MENU] → Onglet REC → Grille

La grille, qui peut être affichée sur l'écran de contrôle en mode REC, facilite l'alignement vertical et horizontal du sujet lors du cadrage.



Mise en service de la revue d'image (Revue)

Marche à suivre

[] (REC) → [MENU] → Onglet REC → Revue

Lorsque Revue est en service, l'appareil photo affiche une image de la photo prise pendant une seconde, immédiatement après l'activation du déclencheur.

Utilisation du guide d'icônes (Guide Icônes)

Marche à suivre

[] (REC) → [MENU] → Onglet REC → Guide icônes

Lorsque le guide d'icônes est en service, une description textuelle apparaît pour certaines icônes sur l'écran au moment où vous changez de fonctions REC.

Fonctions concernées par le guide d'icônes

- Mode REC, Flash, Mode de mesure de la lumière, Balance des blancs, Retardateur, Modification EV.

Configuration des réglages par défaut à la mise en service (Mémoire)

Marche à suivre

[] (REC) → [MENU] → Onglet REC → Mémoire

Lorsque vous mettez l'appareil photo hors service, les réglages actuels de tous les paramètres mémoire validés sont enregistrés et seront rétablis à sa prochaine mise en service. Un paramètre mémoire invalidé revient à son réglage par défaut à la mise hors service de l'appareil photo.

Paramètre	Invalidé (Réglage par défaut)	Validé
 BEST SHOT	Photo (Auto)	Réglage à la mise hors service
Flash	Auto	
Mise au point	AF (Autofocus)	
Balance blancs	Auto	
ISO	Auto	
Zone AF	Ponctuelle	
Mesure Lumière	Multi	
Retardateur	Off	
Intensité flash	0	
Position MF	Position avant la sélection de la mise au point manuelle	
Position zoom	Angle optimal	

- Si vous mettez l'appareil photo hors service puis de nouveau en service lorsqu'un paramètre mémoire BEST SHOT est validé, tous les autres paramètres mémoire (sauf la position du zoom) reviendront à la configuration initiale de la scène BEST SHOT sélectionnée, qu'ils aient été ou non validés.

Réglages de la qualité de l'image (Qualité)

Spécification de la taille de l'image (Taille)

Marche à suivre

[] (REC) → [MENU] → Onglet Qualité → Taille

Pour le détail, voir la marche à suivre pour le panneau de commande à la page 25.

Spécification de la qualité de l'image d'une photo (Qualité (Photo))

Marche à suivre

[] (REC) → [MENU] → Onglet Qualité →  Qualité (Photo)

Fine	Priorité donnée à la qualité des images
Normal	Normal
Economique	Priorité donnée au nombre d'images

- Le réglage « Fine » permet de voir tous les détails d'une image de la nature, par exemple toutes les branches et les feuilles, ou bien les détails d'un motif complexe.
- La capacité de la mémoire (nombre d'images pouvant être enregistrées) dépend des réglages de qualité effectués (page 131).

Spécification de la qualité de l'image d'une séquence vidéo (Qualité (Séquence))

Marche à suivre

[] (REC) → [MENU] → Onglet Qualité →  Qualité (Séquence)

De la qualité d'image de la séquence vidéo dépendent les détails, la régularité et la netteté des images lors de la lecture. La prise de vue avec un réglage de qualité élevé (HQ) donne de meilleures images mais réduit le temps d'enregistrement.

Qualité de l'image (Pixels)		Débit approximatif	Nombre d'images
HQ	640×480	10,5 mégabits/seconde	30 images/seconde
Normal	640×480	6,1 mégabits/seconde	
LP	320×240	2,6 mégabits/seconde	15 images/seconde

Correction de la luminosité de l'image (Modif EV)

Marche à suivre

[] (REC) → [MENU] → Onglet Qualité → Modif EV

Pour le détail, voir la marche à suivre pour le panneau de commande à la page 34.

Contrôle de la balance des blancs (Balance blancs)

Marche à suivre

[] (REC) → [MENU] → Onglet Qualité → Balance blancs

Pour le détail, voir la marche à suivre pour le panneau de commande à la page 32.

Spécification de la sensibilité (ISO)

Marche à suivre

[] (REC) → [MENU] → Onglet Qualité → ISO



Pour le détail, voir la marche à suivre pour le panneau de commande à la page 32.

Spécification du mode de mesure de la lumière (Mesure Lumière)

Marche à suivre

[] (REC) → [MENU] → Onglet Qualité → Mesure Lumière

Le mode de mesure détermine la partie du sujet qui servira à mesurer la lumière pour l'exposition.

 Multi	Lorsque le mode de mesure multizones est sélectionné, l'image se divise en plusieurs zones et la lumière est mesurée dans chaque zone de manière à obtenir une exposition équilibrée. Ce type de mesure garantit une bonne exposition dans la plupart des situations.
 Pondérée centre	La mesure pondérée centrée mesure la lumière avant tout au centre de la zone de mise au point. Ce type de mesure permet de contrôler jusqu'à un certain point le niveau de contraste.
 Ponctuelle	La mesure ponctuelle se concentre sur une toute petite zone. Si vous voulez que l'exposition soit réglée en fonction de la luminosité d'un sujet particulier, sans être affectée par l'environnement, utilisez de préférence cette méthode.

- Le mode de mesure de la lumière actuellement sélectionné est indiqué par une icône sur l'écran de contrôle. Lorsque «  Multi » est sélectionné comme mode de mesure de la lumière, aucune icône n'apparaît.

Utilisation des filtres couleur intégrés (Filtre couleur)

Marche à suivre

[] (REC) → [MENU] → Onglet Qualité → Filtre couleur

Paramètres : Off, N/B, Sépia, Rouge, Vert, Bleu, Jaune, Rose et Violet

Contrôle de la netteté des images (Netteté)

Marche à suivre

[] (REC) → [MENU] → Onglet Qualité → Netteté

Vous avez le choix entre cinq réglages de netteté, de +2 (netteté maximale) à -2 (netteté minimale).

Contrôle de la saturation des couleurs (Saturation)

Marche à suivre

[] (REC) → [MENU] → Onglet Qualité → Saturation

Vous avez le choix entre cinq réglages de saturation, de +2 (saturation maximale) à -2 (saturation minimale).

Réglage du contraste de l'image (Contraste)

Marche à suivre

[] (REC) → [MENU] → Onglet Qualité → Contraste

Vous avez le choix entre cinq réglages de contraste, de +2 (contraste maximal entre lumière et obscurité) et -2 (contraste minimal entre lumière et obscurité).

Spécification de l'intensité du flash (Intensité flash)

Marche à suivre

[] (REC) → [MENU] → Onglet Qualité → Intensité flash

Vous avez le choix entre cinq niveaux d'intensité du flash, de -2 (le plus faible) à +2 (le plus fort).

- L'intensité du flash ne peut pas être changée si le sujet est trop loin ou trop proche.

Affichage de photos et de séquences vidéo

Affichage de photos

Reportez-vous à la page 20 pour la façon de regarder vos photos.

Visionnage d'une séquence vidéo

1. Accédez au mode [▶] (PLAY) et utilisez [◀] et [▶] pour afficher la séquence vidéo que vous voulez voir.
2. Appuyez sur [SET] pour commencer la lecture.

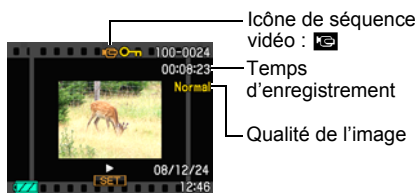

Commandes de lecture de séquences vidéo

Avance rapide/ Recul rapide	[◀] [▶] <ul style="list-style-type: none">• La vitesse d'avance ou de recul rapide augmente à chaque pression du doigt sur un côté ou l'autre.• Pour revenir à la vitesse de lecture normale, appuyez sur [SET].
Lecture/Pause	[SET]
Avance/recul d'une image	[◀] [▶] <ul style="list-style-type: none">• Maintenez le doigt sur un côté pour faire défiler les images une à une.
Réglage du volume	Appuyez sur [▼] puis appuyez sur [▲] [▼]. <ul style="list-style-type: none">• Le volume peut être réglé uniquement pendant la lecture d'une séquence vidéo.
Affichage/Masquage des informations	[▲] (DISP)
Zoom	Actionnez la commande de zoom dans le sens de [⏏] (Q). <ul style="list-style-type: none">• Vous pouvez utiliser [▲], [▼], [◀] et [▶] pour déplacer l'image agrandie sur l'écran de contrôle. Une image d'une séquence vidéo peut être agrandie jusqu'à 4,5 fois la taille normale.
Arrêt de la lecture	[MENU]

- Vous ne pourrez peut-être pas voir les séquences vidéo qui n'ont pas été enregistrées avec cet appareil photo.

Agrandissement d'une image affichée à l'écran

1. En mode **PLAY**, utilisez [◀] et [▶] pour faire défiler les images jusqu'à ce que celle que vous souhaitez apparaisse.

2. Actionnez la commande de zoom vers [Z] (🔍) pour agrandir l'image.

Vous pouvez utiliser [▲], [▼], [◀] et [▶] pour déplacer l'image agrandie sur l'écran de contrôle. Actionnez la commande de zoom vers [Z] pour réduire l'image.

- Quand les indicateurs sont affichés, un graphique dans le coin inférieur droit de l'écran montre la partie de l'image actuellement agrandie.
- Pour dégager l'écran de zoom, appuyez sur [MENU] ou [BS].
- Bien que le rapport de focale maximal soit de 8X, le zoom ne permettra pas d'atteindre ce grossissement pour certaines images.

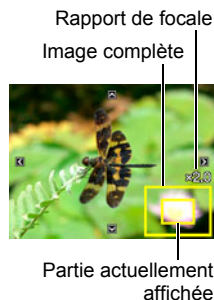

Affichage de 25 images sur le même écran

1. En mode **PLAY**, actionnez la commande de zoom vers [Z] (🔍).

Utilisez [◀] et [▶] pour faire défiler 25 images à la fois. Pour voir une image particulière, utilisez [▲], [▼], [◀] ou [▶] pour amener le cadre de sélection sur l'image souhaitée, puis appuyez sur [SET].



Affichage de photos et de séquences vidéo sur un téléviseur

1. Utilisez le câble AV fourni avec l'appareil photo pour relier l'appareil photo à un téléviseur.

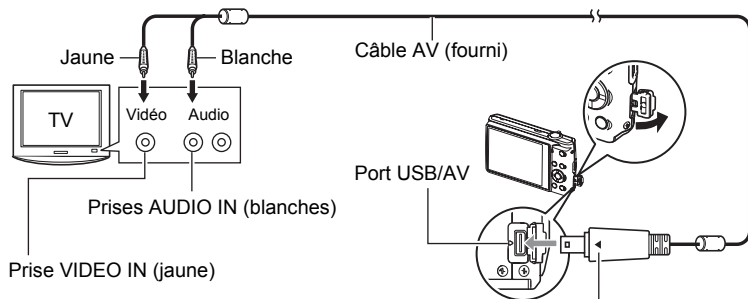

Tout en veillant à bien aligner le repère ► sur l'appareil photo et le repère ◀ sur le connecteur du câble AV, branchez le câble sur l'appareil photo.

- Veillez à insérer le connecteur du câble dans le port USB/AV jusqu'à ce qu'il s'encliquette bien. Si le connecteur n'est pas inséré à fond, la communication sera mauvaise ou un problème peut apparaître.
- Notez que même lorsque le connecteur est bien inséré, il est toujours possible de voir une partie métallique de ce connecteur, comme sur l'illustration.

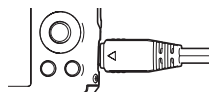

2. Mettez le téléviseur en service et sélectionnez le mode d'entrée vidéo.

Si le téléviseur a plus d'une entrée vidéo, sélectionnez celle à laquelle l'appareil photo est raccordé.

3. Appuyez sur [▶] (PLAY) pour mettre l'appareil photo en service.

Une image apparaît sur l'écran du téléviseur, et l'écran de contrôle de l'appareil photo reste vide.

- Il n'est pas possible de mettre l'appareil photo en service en appuyant sur [ON/OFF] ou [RECORD] (REC) lorsque le câble AV est raccordé.
- Le format d'affichage sur l'écran et le système du signal de sortie vidéo peuvent être changés (page 103).

4. Maintenant vous pouvez afficher vos photos et vos films, comme vous le faites normalement.

REMARQUE

- Le son est monophonique.
- Sur certains téléviseurs, une partie de l'image peut être tronquée.
- Avant de relier l'appareil photo à un téléviseur pour voir des images, n'oubliez pas d'attribuer les fonctions « Marche » ou « Marche/Arrêt » (page 102) aux boutons [RECE] (REC) et [PLAY] (PLAY) de l'appareil photo.
- Le son est initialement réglé à son volume maximal sur l'appareil photo. Avant de regarder des images, réglez le volume du téléviseur à un niveau relativement bas, puis réajustez-le au niveau souhaité.
- Toutes les icônes et tous les indicateurs qui apparaissent sur l'écran de contrôle apparaissent aussi sur l'écran du téléviseur. Vous pouvez utiliser [DISP] (DISP) pour changer le contenu de l'affichage.

Enregistrement des images de l'appareil photo sur un graveur de DVD ou un magnétoscope

Reliez l'appareil photo à l'enregistreur d'une des façons suivantes à l'aide du câble AV fourni avec l'appareil photo.

- Graveur de DVD ou magnétoscope : Raccordez le câble aux bornes VIDEO IN et AUDIO IN.
- Appareil photo : Port USB/AV

Vous pouvez aussi faire un diaporama de photos ou de séquences vidéo sur l'appareil photo et l'enregistrer sur un DVD ou une vidéocassette. Pour l'enregistrement d'images sur un autre appareil, dégagez tous les indicateurs de l'écran de contrôle avec [DISP] (DISP) (page 97).

Pour le détail sur le raccordement d'un écran à l'enregistreur et sur l'enregistrement proprement dit, reportez-vous à la documentation fournie avec l'enregistreur utilisé.

Autres fonctions de lecture (PLAY)

Cette partie du manuel décrit les éléments des menus permettant de régler les paramètres et d'effectuer d'autres opérations en vue de la lecture.

Pour le détail sur le fonctionnement des menus, voir page 47.

Affichage d'un diaporama sur l'appareil photo (Diaporama)

Marche à suivre

[▶] (PLAY) → [MENU] → Onglet PLAY → Diaporama

Démarrer	Démarrage du diaporama
Durée	Durée du début à la fin du diaporama 1 à 5 minutes, 10 minutes, 15 minutes, 30 minutes, 60 minutes
Intervalle	Durée d'affichage de chaque image Utilisez [◀] et [▶] pour sélectionner une valeur de 1 à 30 secondes, ou bien « MAX ». Si vous spécifiez une valeur de 1 à 30 secondes, les images changeront à l'intervalle spécifié, mais la partie audio des séquences vidéo et des photos avec son continuera jusqu'à la fin. Lorsque le diaporama atteint un fichier de séquence vidéo alors que « MAX » est sélectionné, seule la première image de la séquence s'affiche. Les fichiers d'enregistrements vocaux ne sont pas lus lorsque « MAX » est sélectionné.
Effet	Effet activé ou désactivé On : Effet de transition d'images et de musique de fond activé Off : Aucun effet de transition d'images ou aucune musique de fond

- Pour arrêter le diaporama, appuyez sur [SET]. Si vous appuyez sur [MENU] au lieu de [SET], le diaporama s'arrêtera et le menu réapparaîtra.
- Réglez le volume du son en appuyant sur [▼], puis appuyez sur [▲] ou [▼] pendant la lecture.
- Aucun bouton n'agit pendant la transition d'une image à l'autre du diaporama.
- La durée de transition d'une image à l'autre peut être plus longue dans le cas d'une image enregistrée avec un autre appareil photo.

Sélection de photos pour l'impression (Impr. DPOF)

Marche à suivre









[] (PLAY) → Écran de la photo → [MENU] → Onglet PLAY → Impr. DPOF

Voir page 75 pour le détail.

Protection d'un fichier (Protéger)

Marche à suivre

[] (PLAY) → [MENU] → Onglet PLAY → Protéger

On	<p>Protection de fichiers particuliers</p> <ol style="list-style-type: none">① Utilisez [] et [] pour faire défiler les fichiers jusqu'à ce que celui que vous voulez protéger apparaisse.② Utilisez [] et [] pour sélectionner « On », puis appuyez sur [SET]. Une image protégée est indiquée par l'icône .③ Pour protéger d'autres fichiers, répétez les opérations 1 et 2. Pour sortir du menu de protection, appuyez sur [MENU]. Pour annuler la protection d'un fichier, sélectionnez « Off » au lieu de « On » à l'étape 2 ci-dessus.	
Tout : On	<p>Protection de tous les fichiers</p> <ol style="list-style-type: none">① Utilisez [] et [] pour sélectionner « Tout : On », puis appuyez sur [SET].② Appuyez sur [MENU]. Pour annuler la protection de tous les fichiers, sélectionnez « Tout : Off » au lieu de « Tout : On » à l'étape 1 ci-dessus.	

- Il faut toutefois savoir que, même protégé, un fichier est supprimé par le formatage (page 104).

Rotation d'une image (Rotation)

Marche à suivre

[] (PLAY) → Écran de la photo → [MENU] → Onglet PLAY → Rotation

1. Utilisez [] et [] pour sélectionner « Rotation », puis appuyez sur [SET].

À chaque pression de [SET] la photo tourne de 90 degrés vers la gauche.

2. Lorsque la photo affichée est orientée correctement, appuyez sur [MENU].

REMARQUE

- Cette opération ne change pas les données de l'image proprement dites. Seule la façon dont l'image est affichée sur l'écran de contrôle de l'appareil photo change.
- Une image protégée ou agrandie et l'image d'une séquence vidéo ne peut pas être réorientée.
- La version originale (non réorientée) de l'image apparaît sur l'écran à 25 images.

Redimensionnement d'une photo (Redimensionner)

Marche à suivre

[] (PLAY) → Écran de la photo → [MENU] → Onglet PLAY → Redimensionner

Vous pouvez changer la taille d'une photo et sauvegarder la photo obtenue séparément. La photo originale reste dans la mémoire. Les photos peuvent être redimensionnées aux trois tailles suivantes : 6 M, 4 M, VGA.





- Le redimensionnement d'une photo de format 16:9 ou 3:2 a pour effet de créer une image de format 4:3 aux deux côtés tronqués.
- La date d'enregistrement de la version redimensionnée de la photo est identique à la date d'enregistrement de la photo originale.

Détourage d'une photo (Rogner)

Marche à suivre

[] (PLAY) → Écran de la photo → [MENU] → Onglet PLAY → Rogner

Vous pouvez détourer une photo pour couper les parties inutiles et sauvegarder la photo obtenue dans un fichier séparé. La photo originale reste dans la mémoire.

Utilisez la commande de zoom pour agrandir l'image à la taille souhaitée, utilisez [, [, [] et [] pour afficher la partie de l'image que vous voulez détourer, puis appuyez sur [SET].

- L'image obtenue après le détourage d'une image 3:2 ou 16:9 a le format 4:3.
- La date d'enregistrement de la photo détourée est identique à la date d'enregistrement de la photo originale.

Rapport de focale
Représente la photo complète



Partie de la photo actuellement affichée

Addition de son à une photo (Doublage)

Marche à suivre

[] (PLAY) → Écran de la photo → [MENU] → Onglet PLAY → Doublage

Vous pouvez ajouter du son à une photo après la prise de vue. Vous pouvez réenregistrer le son d'une photo si nécessaire. Pour une photo vous pouvez enregistrer 30 secondes de son.

1. Appuyez sur le déclencheur pour procéder à l'enregistrement du son.



Temps d'enregistrement restant

2. Appuyez une nouvelle fois sur le déclencheur pour arrêter l'enregistrement du son.

- Veillez à ne pas cacher le microphone de l'appareil photo avec les doigts pendant l'enregistrement.
- Si l'appareil photo est trop éloigné de ce que vous essayez de filmer vous n'obtiendrez pas de bons résultats.
- Votre appareil photo prend en charge les formats audio suivants :
 - Format audio : WAVE/IMA-ADPCM (extension .WAV);
 - Taille approximative du fichier audio 165 Ko (30 secondes d'enregistrement environ à 5,5 Ko par seconde).
- L'addition de son (doublage) n'est pas possible avec les types d'images suivants :
 - Les images protégées.
- Pour supprimer le son, procédez de la façon suivante :
Doublage → Supprimer → [SET] → [MENU].

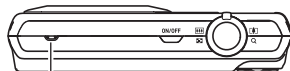

IMPORTANT !

- Notez bien qu'il n'est pas possible de restituer le son original de la photo une fois qu'il a été effacé ou remplacé.

Pour écouter le son d'une photo

1. En mode PLAY, utilisez [◀] et [▶] pour faire défiler les photos jusqu'à ce que la photo avec son souhaitée apparaisse.

Une photo avec son est marquée d'une icône .

2. Appuyez sur [SET] pour commencer la lecture.

Commandes de lecture d'enregistrement de la voix

Avance rapide/Recul rapide	[◀] [▶]
Lecture/Pause	[SET]
Réglage du volume	Appuyez sur [▼] puis appuyez sur [▲] [▼].
Changement du contenu de l'affichage	[▲] (DISP)
Arrêt de la lecture	[MENU]



- Le son d'une photo avec son peut être reproduit sur un ordinateur avec Windows Media Player ou QuickTime (pages 85, 93).

Copie de fichiers (Copie)

Marche à suivre

[▶] (PLAY) → Écran de la photo → [MENU] → Onglet PLAY → Copie

Des fichiers peuvent être copiés de la mémoire de l'appareil photo sur une carte mémoire ou d'une carte mémoire dans la mémoire de l'appareil photo.

Mémoire → Carte	Copie de tous les fichiers de la mémoire de l'appareil photo sur une carte mémoire. Cette option permet de copier tous les fichiers de la mémoire de l'appareil photo. Elle ne peut pas être utilisée pour copier un seul fichier.
Carte → Mémoire	Copie d'un seul fichier de la carte mémoire dans la mémoire de l'appareil photo. Les fichiers sont copiés dans le dossier de la mémoire de l'appareil photo désigné par le nombre ordinal le plus grand. ① Utilisez [◀] et [▶] pour sélectionner le fichier que vous voulez copier. ② Utilisez [▲] et [▼] pour sélectionner « Copie », puis appuyez sur [SET].

REMARQUE

- Vous pouvez copier des photos, des séquences vidéo, des photos avec son ou des enregistrements de la voix pris avec votre appareil photo.

Impression de photos

Laboratoire photo

Vous pouvez apporter une carte mémoire contenant les photos que vous voulez faire imprimer à un laboratoire photo.



Impression sur une imprimante domestique

Impression de photos sur une imprimante munie d'un logement de carte mémoire

Vous pouvez utiliser une imprimante munie d'un logement de carte mémoire pour imprimer vos photos directement depuis la carte mémoire. Pour le détail, voir la documentation fournie avec l'imprimante.



Raccordement direct à une imprimante compatible PictBridge

Vous pouvez imprimer sur une imprimante compatible PictBridge (page 73).

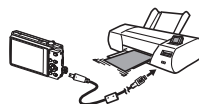

Impression depuis un ordinateur

Ordinateur Windows

Installez le logiciel (Photo Loader with HOT ALBUM) fourni avec l'appareil photo sur votre ordinateur.

- Pour le détail, voir « Pour installer Photo Loader with HOT ALBUM » à la page 84.

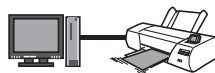

Macintosh

Après avoir transféré les images sur votre Macintosh, utilisez un logiciel du commerce pour imprimer vos photos.

- Vous pouvez spécifier au préalable les photos qui doivent être imprimées, le nombre de copies et l'impression ou non de la date (page 75).

Raccordement direct à une imprimante compatible PictBridge

Vous pouvez relier l'appareil photo directement à une imprimante PictBridge et imprimer vos photos sans passer par un ordinateur.

■ Pour régler l'appareil photo avant de le raccorder à une imprimante

1. Mettez l'appareil photo en service et appuyez sur [MENU].

2. Sur l'onglet « Réglage », sélectionnez « USB », puis appuyez sur [▶].

3. Utilisez [▲] et [▼] pour sélectionner « PTP (PictBridge) », puis appuyez sur [SET].

■ Raccordement de l'appareil photo à une imprimante

Utilisez le câble USB fourni avec l'appareil photo pour relier celui-ci au port USB de votre imprimante.

- L'appareil photo n'est pas alimenté par le câble USB. Assurez-vous au préalable que la batterie de l'appareil photo est suffisamment chargée.
- Veillez à insérer le connecteur du câble dans le port USB/AV jusqu'à ce qu'il s'encliquette bien. Si le connecteur n'est pas inséré à fond, la communication sera mauvaise ou un problème peut apparaître.
- Notez que même lorsque le connecteur est bien inséré, il est toujours possible de voir une partie métallique de ce connecteur, comme sur l'illustration.
- Lorsque vous raccordez le câble USB au port USB, veillez à aligner correctement le connecteur sur le port.

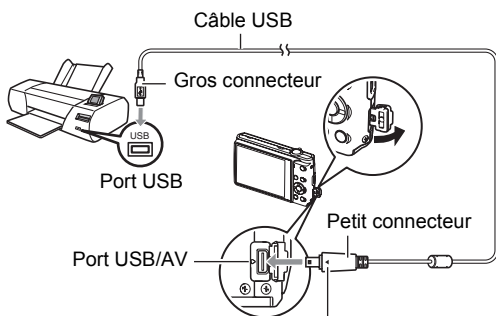

Tout en veillant à bien aligner le repère ▶ sur l'appareil photo et le repère ◀ sur le connecteur du câble USB, branchez le câble sur l'appareil photo.

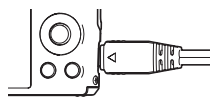

■ Pour imprimer

1. Mettez l'imprimante sous tension et chargez du papier.

2. Mettez l'appareil photo en service.

Le menu d'impression apparaît.

3. Utilisez [▲] et [▼] pour sélectionner « Format papier », puis appuyez sur [▶].



4. Utilisez [▲] et [▼] pour sélectionner un format de papier, puis appuyez sur [SET].

- Les formats de papier suivants sont disponibles.
3.5"×5", 5"×7", 4"×6", A4, 8.5"×11", Par imprimante
- « Par imprimante » désigne le format papier sélectionné sur l'imprimante.
- Reportez-vous à la documentation fournie avec l'imprimante pour le détail sur les réglages de papier.

5. Utilisez [▲] et [▼] pour spécifier l'option d'impression souhaitée.

1 photo : Imprime une photo. Sélectionnez l'option, puis appuyez sur [SET].
Utilisez ensuite [◀] et [▶] pour sélectionner la photo que vous voulez imprimer.

Impr. DPOF : Imprime plusieurs photos. Sélectionnez l'option, puis appuyez sur [SET]. Lorsque cette option est sélectionnée, les photos sont imprimées conformément aux réglages DPOF (page 75).

- Pour imprimer la date ou non, appuyez sur [BS]. La date est imprimée lorsque « Oui » est indiqué sur l'écran de contrôle.



6. Utilisez [▲] et [▼] pour sélectionner « Imprimer », puis appuyez sur [SET].

L'impression commence et le message « Occupé... Veuillez attendre .. » apparaît sur l'écran de contrôle. Ce message disparaît un instant plus tard, même si l'impression n'est pas terminée. Il réapparaît toutefois si vous appuyez sur un bouton de l'appareil photo. Le menu d'impression réapparaît lorsque l'impression est terminée.

- Si vous avez sélectionné « 1 photo », vous pouvez répéter les opérations depuis l'étape 5, si nécessaire.

7. Lorsque l'impression est terminée, mettez l'appareil photo hors service et débranchez le câble USB de l'imprimante et de l'appareil photo.

Utilisation des réglages DPOF pour spécifier les images à imprimer et le nombre de copies

■ Format de commande d'impression numérique (DPOF)

Le DPOF est un format permettant d'inclure des informations sur le type d'image, le nombre de copies et l'impression ou non de la date et de l'heure sur la carte mémoire contenant les photos. Ces réglages permettent d'imprimer les photos enregistrées sur la carte mémoire soit à domicile, sur une imprimante prenant en charge le format DPOF, soit de porter la carte à un laboratoire photo.



- Vous ne pourrez profiter des réglages DPOF pour imprimer vos photos à domicile que si vous possédez une imprimante compatible.
- Certains laboratoires photo peuvent ne pas prendre en charge le DPOF.

■ Réglage individuel des paramètres DPOF pour chaque photo

Marche à suivre

[▶] (PLAY) → Écran de la photo → [MENU] → Onglet PLAY → Impr. DPOF → Sélection

1. Utilisez [◀] et [▶] pour faire défiler les fichiers jusqu'à ce que la photo que vous voulez imprimer apparaisse.

2. Utilisez [▲] et [▼] pour spécifier le nombre de copies.

Vous pouvez spécifier 99 copies au maximum. Si vous ne voulez pas imprimer de photos, spécifiez 00.

- Si vous voulez inclure la date sur les photos, appuyez sur [BS] de sorte que « Oui » apparaisse pour l'horodatage.
- Répétez les opérations 1 à 2 pour effectuer les réglages pour d'autres images, si nécessaire.

3. Appuyez sur [SET].

■ Réglage identique des paramètres DPOF pour toutes les photos

Marche à suivre

[▶] (PLAY) → Écran de la photo → [MENU] → Onglet PLAY → Impr. DPOF → Tout

1. Utilisez [▲] et [▼] pour spécifier le nombre de copies.

Vous pouvez spécifier 99 copies au maximum. Si vous ne voulez pas imprimer de photos, spécifiez 00.

- Si vous voulez inclure la date sur les photos, appuyez sur [BS] de sorte que « Oui » apparaisse pour l'horodatage.

2. Appuyez sur [SET].

Les réglages DPOF ne s'effacent pas automatiquement lorsque l'impression est terminée.

Lors de la prochaine impression DPOF, les réglages DPOF utilisés pour la dernière impression seront encore valides. Pour les invalider, spécifiez « 00 » comme nombre de copies pour toutes les images.

Dites à votre laboratoire photo que vous avez effectué des réglages DPOF !

Si vous portez une carte mémoire à un laboratoire photo, n'oubliez pas de dire que vous avez effectué des réglages DPOF pour que les photos correctes soient imprimées dans le nombre souhaité. Si vous ne le faites pas, le laboratoire photo risque d'imprimer toutes les photos sans prendre en considération les réglages DPOF, ou bien il peut tout simplement ignorer l'impression de la date.

■ Horodatage

Vous pouvez inclure la date d'enregistrement des trois façons suivantes lors de l'impression d'une photo.

Réglage des paramètres de l'appareil photo	Effectuez les réglages DPOF (page 75). L'impression de la date peut être mise en ou hors service à chaque impression. Vous pouvez aussi régler l'appareil photo de manière à imprimer la date sur certaines photos seulement.
	Réglez le paramètre d'impression de l'heure (page 99). <ul style="list-style-type: none">• Le réglage d'impression de l'heure imprime aussi la date de la prise de vue, si bien que la date est toujours incluse lorsque l'heure est imprimée. Il n'est pas possible de la supprimer.• N'oubliez pas de mettre l'impression de la date DPOF hors service avant d'imprimer une photo si l'impression de l'heure a été mise en service. Sinon la date se superposera à la date et l'heure.
Réglage des paramètres de l'ordinateur	Vous pouvez imprimer les dates sur vos photos depuis votre ordinateur en utilisant le logiciel Photo Loader with HOT ALBUM fourni (page 79) (Windows seulement).
Laboratoire photo	Demandez bien à votre laboratoire photo d'imprimer aussi la date, si nécessaire.

■ Standards pris en charge par l'appareil photo

- PictBridge

C'est un standard établi par l'Association des fabricants d'appareils photos et de périphériques d'impression (CIPA).



- Exif Print



L'impression sur une imprimante prenant en charge le format Exif Print (Exif 2.2) permet d'utiliser les informations enregistrées avec la photo, conditions de prise de vue, etc. pour améliorer la qualité du tirage. Contactez le fabricant de votre imprimante pour les modèles prenant en charge Exif Print, les mises à jour d'imprimantes, etc.



Utilisation de l'appareil photo avec un ordinateur

Ce que vous pouvez faire avec un ordinateur...

Vous pouvez effectuer les opérations suivantes lorsque l'appareil photo est raccordé à un ordinateur.

<p>Sauvegarder vos images sur un ordinateur et les afficher sur son écran</p> 	<ul style="list-style-type: none">• Sauvegardez et regardez vos images de manière manuelle (Connexion USB) (pages 81, 90).• Sauvegardez et regardez vos images de manière automatique (Photo Loader with HOT ALBUM*) (page 84). Les images seront groupées par date d'enregistrement et affichées sous forme de calendrier.
<p>Transférer des images sauvegardées sur votre ordinateur vers la mémoire de l'appareil photo</p> 	<p>Vous pouvez non seulement transférer vos images mais aussi des images d'écran de l'ordinateur vers l'appareil photo (Photo Transport*) (page 87).</p>
<p>Lire et éditer des séquences vidéo</p> 	<ul style="list-style-type: none">• Vous pouvez regarder vos séquences vidéo avec DirectX 9.0c (page 85).• Pour faire des montages vidéo, utilisez un logiciel du commerce approprié.

* Windows seulement

La marche à suivre est différente pour Windows et Macintosh lorsqu'on utilise l'appareil photo avec un ordinateur et le logiciel fourni.

- Si vous utilisez Windows, reportez-vous à « Utilisation de l'appareil photo avec un ordinateur Windows » à la page 79.
- Si vous utilisez Macintosh, reportez-vous à « Utilisation de l'appareil photo avec un Macintosh » à la page 90.

Utilisation de l'appareil photo avec un ordinateur Windows

Installez le logiciel approprié selon la version Windows utilisée et ce que vous voulez faire.

Pour effectuer ceci :	Version du système d'exploitation	Installez ce logiciel :	Voir page :
Sauvegarde d'images sur un ordinateur et affichage sur son écran de façon manuelle	Vista / XP / 2000	L'installation est inutile.	81
Sauvegarde d'images sur un ordinateur de façon automatique/ Gestion des images	Vista / XP / 2000	Photo Loader with HOT ALBUM 3.1 DirectX 9.0c (Si DirectX 9.0 ou une version supérieure n'est pas déjà installée sur l'ordinateur.)	84
Lecture de séquences vidéo	Vista / XP / 2000	DirectX 9.0c Windows 2000 Les utilisateurs de ces systèmes d'exploitation doivent aussi installer DirectX 9.0c si DirectX 9.0 ou une version ultérieure n'est pas déjà installée sur l'ordinateur (page 84). <ul style="list-style-type: none"> Windows Media Player ne se trouve pas sur le CD-ROM fourni avec l'appareil photo, mais il est contenu dans Windows. Utilisez l'application Windows Media Player installée avec Windows pour la lecture. 	84
Édition de séquences vidéo	Vista / XP / 2000	– <ul style="list-style-type: none"> Utilisez le logiciel du commerce approprié. 	–
Téléchargement de fichiers vidéo vers YouTube	Vista / XP (SP2) / 2000 (SP4)	YouTube Uploader for CASIO	85
Transfert d'images vers l'appareil photo	Vista / XP / 2000	Photo Transport 1.0	87
Affichage du mode d'emploi	Vista / XP (SP2) / 2000 (SP4)	Adobe Reader 8 (Inutile s'il est déjà installé.)	89

■ Configuration système requise pour le logiciel fourni

La configuration système requise est différente pour chaque application. Pour le détail, voir le fichier « Lire » fourni avec chaque application. Des informations concernant les exigences requises pour l'ordinateur se trouvent aussi dans « Configuration système requise pour le logiciel fourni » à la page 119 de ce manuel.

■ Précautions à prendre par les utilisateurs de Windows

- Photo Loader with HOT ALBUM, YouTube Uploader for CASIO et Photo Transport ne fonctionnent pas sous les versions à 64 bits de Windows Vista.
- À l'exception de DirectX et de Adobe Reader, le logiciel fourni exige les privilèges de l'administrateur pour pouvoir être ouvert.
- Ce logiciel ne fonctionne pas sur un ordinateur de fabrication personnelle.
- Ce logiciel peut ne pas fonctionner avec certains environnements d'ordinateur.
- Photo Loader with HOT ALBUM permet de faire migrer les données d'images sauvegardées antérieurement avec Photo Loader, c'est-à-dire que vous aurez toujours accès à vos archives d'images.

Affichage et stockage d'images sur un ordinateur

Vous pouvez relier l'appareil photo à votre ordinateur pour voir et enregistrer des images (fichiers photos et séquences vidéo).

■ Pour raccorder l'appareil photo à l'ordinateur et sauvegarder des fichiers

1. Mettez l'appareil photo en service et appuyez sur [MENU].
2. Sur l'onglet « Réglage », sélectionnez « USB », puis appuyez sur [▶].
3. Utilisez [▲] et [▼] pour sélectionner « Mass Storage », puis appuyez sur [SET].
4. Mettez l'appareil photo hors service et utilisez le câble USB fourni avec l'appareil photo pour relier l'appareil photo à l'ordinateur.

- L'appareil photo n'est pas alimenté par le câble USB. Assurez-vous au préalable que la batterie de l'appareil photo est suffisamment chargée.
- Veillez à insérer le connecteur du câble dans le port USB/AV jusqu'à ce qu'il s'encliquette bien. Si le connecteur n'est pas inséré à fond, la communication sera mauvaise ou un problème peut apparaître.
- Notez que même lorsque le connecteur est bien inséré, il est toujours possible de voir une partie métallique de ce connecteur, comme sur l'illustration.
- Lorsque vous raccordez le câble USB au port USB, veillez à aligner correctement le connecteur sur le port.

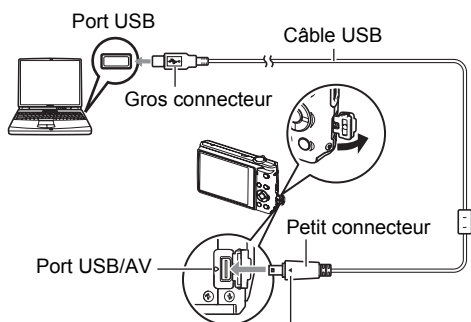

Tout en veillant à bien aligner le repère ▶ sur l'appareil photo et le repère ◀ sur le connecteur du câble USB, branchez le câble sur l'appareil photo.

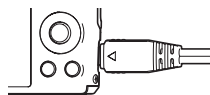

5. Mettez l'appareil photo en service.

6. Copiez les images sur votre ordinateur.

Windows Vista

- ① Sélectionnez « Ouvrir le dossier pour voir les fichiers ».
- ② Faites glisser le dossier « DCIM » sur le bureau de Windows pour le copier.

Windows XP

- ① Sélectionnez « Ouvrir le dossier pour voir les fichiers », puis cliquez sur « OK ».
- ② Faites glisser le dossier « DCIM » sur le bureau de Windows pour le copier.

Windows 2000

- ① Double-cliquez sur « Poste de travail ».
 - ② Double-cliquez sur « Disque amovible ».
 - ③ Faites glisser le dossier « DCIM » sur le bureau de Windows pour le copier.
-

7. Après avoir fini de copier les images, débranchez l'appareil photo de l'ordinateur.

Windows Vista, Windows XP

Sur l'appareil photo, appuyez sur [ON/OFF] pour mettre l'appareil photo hors service. Après vous être assuré que le témoin arrière était éteint, débranchez l'appareil photo de l'ordinateur.

Windows 2000

Cliquez sur l'icône de lecteur dans la barre des tâches sur l'écran de l'ordinateur et désactivez le lecteur correspondant à l'appareil photo. Débranchez l'appareil photo seulement après vous être assuré que le témoin arrière était éteint et avoir appuyé sur son bouton [ON/OFF] pour le mettre hors service.

■ Pour afficher les images copiées sur votre ordinateur

1. Double-cliquez sur le dossier « DCIM » pour l'ouvrir.

2. Double-cliquez sur le dossier contenant les images que vous voulez voir.

3. Double-cliquez sur le fichier d'image que vous voulez voir.

- Pour le détail sur les noms de fichiers, voir « Structure des dossiers de la mémoire » à la page 95.
- Une image réorientée sur l'appareil photo s'affiche dans le sens original (non réorienté) sur l'écran de l'ordinateur.



IMPORTANT !

- N'utilisez jamais l'ordinateur pour modifier, supprimer, déplacer ou renommer les fichiers d'images enregistrés dans la mémoire de l'appareil photo ou sur sa carte mémoire. Ceci créerait des conflits dans la gestion des images de l'appareil photo, ce qui rendrait la lecture d'images impossible sur l'appareil et réduirait considérablement l'espace disponible. Ne modifiez, supprimez, déplacez ou renommez que les images qui ont été stockées sur votre ordinateur.
- Ne débranchez jamais le câble USB et ne touchez pas aux boutons de l'appareil photo pendant l'affichage ou le stockage d'images. Sinon les données d'images pourraient être détruites.

Sauvegarde d'images sur un ordinateur de façon automatique/ Gestion des images

Une fois installé sur votre ordinateur, le logiciel Photo Loader with HOT ALBUM permet de transférer automatiquement des images de l'appareil photo sur votre ordinateur.

■ Pour installer Photo Loader with HOT ALBUM

1. Mettez en marche votre ordinateur et insérez le CD-ROM fourni dans le lecteur de CD-ROM.

Normalement, le menu devrait apparaître automatiquement. Si le menu n'apparaît pas automatiquement sur l'écran de l'ordinateur, naviguez jusqu'au CD-ROM sur votre ordinateur et double-cliquez sur le fichier « AutoMenu.exe ».

2. Cliquez sur « Photo Loader with HOT ALBUM 3.1 » pour le sélectionner, puis cliquez sur « Lire ».

Le fichier « Lire » contient des informations importantes sur l'installation, en particulier sur les conditions d'installation et les configurations requises.

3. Cliquez sur « Installer » de Photo Loader with HOT ALBUM.

4. Suivez les instructions qui apparaissent sur l'écran de l'ordinateur pour terminer l'installation.

Vérification de la version de DirectX de votre ordinateur

Pour pouvoir gérer vos images avec Photo Loader with HOT ALBUM, Microsoft DirectX 9.0 ou une version supérieure doit être installée sur l'ordinateur. Vérifiez la version DirectX installée sur votre ordinateur de la façon suivante.

1. Sur votre ordinateur, cliquez sur les éléments suivants pour afficher les Outils système : Démarrer → Tous les programmes → Accessoires → Outils système.

2. Sur le menu « Outils » des outils système, sélectionnez « Outil de diagnostic DirectX ».

Dans l'onglet « Système », assurez-vous que la « Version DirectX » utilisée est bien la version 9.0 ou une version supérieure.

3. Cliquez sur « Quitter » pour fermer l'outil de diagnostic de DirectX.

- Si Microsoft DirectX 9.0 ou une version supérieure n'est pas déjà installée, installez Microsoft DirectX 9.0c depuis le CD-ROM fourni.

Lecture de séquences vidéo

Windows Media Player, préinstallé sur la plupart des ordinateurs, permet de voir voir des films et séquences vidéo. Pour voir une séquence vidéo, copiez-la d'abord sur votre ordinateur, puis double-cliquez sur son fichier.

■ Précautions à prendre lors de la lecture des séquences vidéo

- Veillez à bien transférer les données de la séquence vidéo sur le disque dur de votre ordinateur avant d'essayer de les voir. La lecture peut être impossible si l'accès aux données s'effectue par un réseau, une carte mémoire, etc.
- La lecture de séquences vidéo peut ne pas s'effectuer correctement sur certains ordinateurs. Si le cas se présente, essayez de procéder de la façon suivante :
 - Essayez d'enregistrer vos séquences vidéo avec le réglage de qualité « Normal » ou « LP » ;
 - Essayez d'installer la toute dernière version de Windows Media Player ;
 - Fermez toutes les autres applications ouvertes et arrêtez les applications résidentes.

Si la lecture n'est pas possible de cette façon sur votre ordinateur, vous pouvez toujours voir vos séquences vidéo sur votre ordinateur ou votre téléviseur en raccordant la borne d'entrée vidéo de l'ordinateur ou du téléviseur avec le câble AV fourni avec l'appareil photo.

Téléchargement de fichiers vidéo vers YouTube

Pour faciliter le téléchargement vers YouTube des fichiers vidéo enregistrés avec la scène BEST SHOT « For YouTube », installez YouTube Uploader for CASIO depuis le CD-ROM fourni avec l'appareil photo.

■ Qu'est-ce que YouTube ?

YouTube est un site, géré par YouTube, LLC, vers lequel vous pouvez télécharger vos propres séquences vidéo et voir celles d'autres personnes.

■ Pour installer YouTube Uploader for CASIO

1. Sur le menu du CD-ROM (page 84), sélectionnez « YouTube Uploader for CASIO ».
-
2. Après avoir lu les informations sur les conditions d'installation et les exigences système requises pour l'installation dans le fichier « Lire », installez YouTube Uploader for CASIO.

■ Pour télécharger le fichier d'une séquence vidéo vers YouTube

- Pour pouvoir utiliser YouTube Uploader for CASIO, vous devez aller au site web YouTube (<http://www.youtube.com/>) et vous enregistrer comme utilisateur.
- Ne téléchargez pas de vidéos protégées par des droits d'auteurs (droits voisins compris) à moins d'en détenir les droits d'auteurs ou d'avoir obtenu la permission du ou des détenteurs de droits d'auteurs pertinents.
- Chaque fichier téléchargé ne doit pas être supérieur à 100 Mo.

1. Enregistrez la séquence que vous voulez télécharger en utilisant le modèle de séquence vidéo BEST SHOT « For YouTube ».

2. Si vous ne l'avez pas déjà fait, connectez votre ordinateur à Internet.

3. Raccordez l'appareil photo à l'ordinateur (page 81).

4. Mettez l'appareil photo en service.

YouTube Uploader for CASIO démarre automatiquement.

- Si vous utilisez l'application pour la première fois, indiquez votre code utilisateur YouTube et effectuez les réglages réseau, puis cliquez sur le bouton [OK].
-

5. Sur la gauche de l'écran se trouve une section où vous pouvez indiquer le titre, la catégorie et les informations nécessaires pour le téléchargement vers YouTube. Saisissez les informations nécessaires.

6. Sur la droite de l'écran figure une liste des fichiers vidéo enregistrés dans la mémoire de l'appareil photo. Sélectionnez la case juxtaposée au fichier vidéo que vous voulez télécharger.

7. Lorsque tout est prêt, cliquez sur le bouton [Télécharger].

Le ou les fichiers vidéo sont téléchargés vers YouTube.

- Lorsque le téléchargement est terminé, cliquez sur le bouton [Sortie] pour fermer l'application.

Transfert d'images de votre ordinateur vers la mémoire de l'appareil photo

Pour transférer des images de votre ordinateur vers l'appareil photo, installez Photo Transport sur votre ordinateur depuis le CD-ROM fourni avec l'appareil photo.

■ Pour installer Photo Transport

1. Sur le menu du CD-ROM (page 84), sélectionnez « Photo Transport ».
2. Après avoir lu les informations sur les conditions d'installation et les exigences système requises pour l'installation dans le fichier « Lire », installez Photo Transport.

■ Pour transférer des images vers l'appareil photo

1. Sur l'ordinateur, cliquez sur les éléments suivants : Démarrer → Tous les programmes → Casio → Photo Transport.
Photo Transport s'ouvre.

2. Tirez et déposez le ou les fichiers que vous voulez transférer dans le bouton [Transférer].

3. Suivez les instructions qui apparaissent sur l'écran de l'ordinateur pour terminer le transfert.

- Le détail des instructions qui apparaissent à l'écran et les images transférées dépendent du paramétrage de Photo Transport. Pour le détail, cliquez sur le bouton [Réglages] ou sur le bouton [Aide] et vérifiez le paramétrage.

Transfert de données

- Les fichiers d'images doivent avoir les extensions suivantes pour pouvoir être transférés sur l'appareil photo :
jpg, jpeg, jpe, bmp (les images bmp sont automatiquement converties en images jpeg lors du transfert.)
- Certains types d'images risquent de ne pas pouvoir être transférées.
- Il n'est pas possible de transférer des séquences vidéo vers l'appareil photo.

■ Pour transférer des captures d'écran d'ordinateur vers l'appareil photo

1. Raccordez l'appareil photo à l'ordinateur (page 81).

2. Sur l'ordinateur, cliquez sur les éléments suivants : Démarrer → Tous les programmes → Casio → Photo Transport.

Photo Transport s'ouvre.

3. Affichez l'écran que vous voulez capturer et transférer.

4. Cliquez sur le bouton [Capturer].

5. Délimitez la partie que vous voulez capturer.

Amenez le pointeur de la souris dans le coin supérieur gauche de la partie que vous voulez capturer et maintenez le bouton de la souris enfoncé. Tout en maintenant le bouton de la souris enfoncé, tirez le pointeur vers le coin inférieur droit de la partie, puis relâchez le bouton de la souris.

6. Suivez les instructions qui apparaissent à l'écran.

Une image de la partie sélectionnée est envoyée à l'appareil photo.

- Lors du transfert, les captures d'écran sont converties en format JPEG.
- Les instructions qui apparaissent à l'écran et les détails sur les images transférées dépendent du paramétrage de Photo Transport. Pour le détail, cliquez sur le bouton [Réglages] ou sur le bouton [Aide] et vérifiez le paramétrage.

■ À propos des réglages et de l'aide

Cliquez sur le bouton [Réglages] si vous voulez changer le paramétrage de Photo Transport. Pour une aide sur la marche à suivre et les pannes, cliquez sur le bouton [Aide] de Photo Transport.

Affichage de la documentation (Fichiers PDF)

1. Mettez en marche votre ordinateur et insérez le CD-ROM fourni dans le lecteur de CD-ROM.

Normalement, le menu devrait apparaître automatiquement. Si le menu n'apparaît pas automatiquement sur l'écran de l'ordinateur, naviguez jusqu'au CD-ROM sur votre ordinateur et double-cliquez sur le fichier « AutoMenu.exe ».

2. Sur le menu, cliquez sur le bouton fléché vers le bas de « Language » puis sélectionnez la langue souhaitée.

3. Cliquez sur « Manuel » pour le sélectionner puis sur « Appareil photo numérique ».



IMPORTANT !

- Adobe Reader ou Adobe Acrobat Reader doit être installé sur votre ordinateur pour que vous puissiez lire un fichier PDF. Si Adobe Reader ou Adobe Acrobat Reader n'est pas déjà installé sur votre ordinateur, installez Adobe Reader depuis le CD-ROM fourni.

Enregistrement comme utilisateur

Vous pouvez vous enregistrer comme utilisateur par Internet. Pour ce faire, vous devez bien sûr être en mesure d'accéder à Internet avec votre ordinateur.

1. Sur le menu du CD-ROM (page 84), sélectionnez le bouton « Enregistrement ».

- Votre navigateur Internet démarre et accède au site Internet d'enregistrement des utilisateurs. Suivez les instructions qui apparaissent sur l'écran de l'ordinateur pour vous enregistrer.

Utilisation de l'appareil photo avec un Macintosh

Installez le logiciel approprié selon la version Macintosh OS utilisée et ce que vous voulez faire.

Pour effectuer ceci :	Versión du système d'exploitation	Installez ce logiciel :	Voir page :
Sauvegarde d'images sur votre Macintosh et affichage de façon manuelle	Mac OS 9	L'installation est inutile.	90
	Mac OS X		
Sauvegarde d'images sur un Macintosh de façon automatique/ Gestion des images	Mac OS 9	Utilisez un logiciel du commerce.	92
	Mac OS X	Utilisez iPhoto, fourni avec le système d'exploitation de l'ordinateur.	
Lecture de séquences vidéo	Mac OS 9 / OS X	Vous pouvez effectuer la lecture avec QuickTime, fourni avec le système d'exploitation de l'ordinateur.	93

Raccordement de l'appareil photo à l'ordinateur et sauvegarde de fichiers



IMPORTANT !

- L'appareil photo ne prend pas en charge les versions Mac OS 8.6 ou inférieures, ou Mac OS X 10.0. Il ne fonctionne qu'avec Mac OS 9, X (10.1, 10.2, 10.3, 10.4, 10.5). Utilisez le pilote USB standard fourni avec votre système d'exploitation pour la connexion.

■ Pour raccorder l'appareil photo à l'ordinateur et sauvegarder des fichiers

1. Mettez l'appareil photo en service et appuyez sur [MENU].
2. Sur l'onglet « Réglage », sélectionnez « USB », puis appuyez sur [►].
3. Utilisez [▲] et [▼] pour sélectionner « Mass Storage », puis appuyez sur [SET].

4. Mettez l'appareil photo hors service et utilisez le câble USB fourni avec l'appareil photo pour relier l'appareil photo au Macintosh.

- L'appareil photo n'est pas alimenté par le câble USB. Assurez-vous au préalable que la batterie de l'appareil photo est suffisamment chargée.
- Veillez à insérer le connecteur du câble dans le port USB/AV jusqu'à ce qu'il s'encliquette bien. Si le connecteur n'est pas inséré à fond, la communication sera mauvaise ou un problème peut apparaître.
- Notez que même lorsque le connecteur est bien inséré, il est toujours possible de voir une partie métallique de ce connecteur, comme sur l'illustration.
- Lorsque vous raccordez le câble USB au port USB, veillez à aligner correctement le connecteur sur le port.

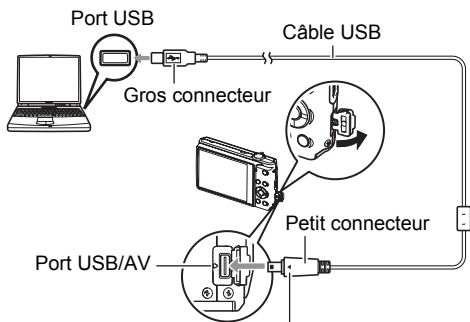

Tout en veillant à bien aligner le repère ► sur l'appareil photo et le repère ◀ sur le connecteur du câble USB, branchez le câble sur l'appareil photo.

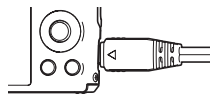

5. Mettez l'appareil photo en service.

Le témoin arrière de l'appareil photo s'éclaire en vert à ce moment. Dans ce mode, votre Macintosh reconnaît la carte mémoire insérée dans l'appareil photo (ou la mémoire de l'appareil photo s'il n'y a pas de carte) comme lecteur. L'aspect de l'icône du lecteur dépend de la version Mac OS utilisée.

6. Double-cliquez sur l'icône de lecteur de l'appareil photo.

7. Tirez et déposez le dossier « DCIM » dans le dossier où il doit être copié.

8. Lorsque la copie est terminée, tirez et déposez l'icône du lecteur dans la corbeille.

9. Sur l'appareil photo, appuyez sur [ON/OFF] pour mettre l'appareil photo hors service. Après vous être assuré que le témoin arrière vert était éteint, débranchez l'appareil photo de l'ordinateur.

■ Pour afficher les images copiées.

1. Double-cliquez sur l'icône de lecteur de l'appareil photo.

2. Double-cliquez sur le dossier « DCIM » pour l'ouvrir.

3. Double-cliquez sur le dossier contenant les images que vous voulez voir.

4. Double-cliquez sur le fichier d'image que vous voulez voir.

- Pour le détail sur les noms de fichiers, voir « Structure des dossiers de la mémoire » à la page 95.
- Une image réorientée sur l'appareil photo s'affiche dans le sens original (non réorienté) sur l'écran du Macintosh.



IMPORTANT !

- N'utilisez jamais l'ordinateur pour modifier, supprimer, déplacer ou renommer les fichiers d'images enregistrés dans la mémoire de l'appareil photo ou sur sa carte mémoire. Ceci créerait des conflits dans la gestion des images de l'appareil photo, ce qui rendrait la lecture d'images impossible sur l'appareil et réduirait considérablement l'espace disponible. Ne modifiez, supprimez, déplacez ou renommez que les images qui ont été stockées sur votre ordinateur.
- Ne débranchez jamais le câble USB et ne touchez pas aux boutons de l'appareil photo pendant l'affichage ou le stockage d'images. Sinon les données d'images pourraient être détruites.

Transfert automatique et gestion des images sur votre Macintosh

Si votre Macintosh fonctionne sous Mac OS X, vous pouvez gérer vos images à l'aide de iPhoto, fourni avec le système d'exploitation. Si vous utilisez Mac OS 9, vous devrez utiliser un logiciel du commerce.

Lecture d'une séquence vidéo

Vous pouvez utiliser QuickTime, fourni avec votre système d'exploitation, pour voir vos séquences vidéo sur votre Macintosh. Pour voir une séquence vidéo, copiez-la d'abord sur votre Macintosh, puis double-cliquez sur le fichier de la séquence vidéo.



■ Précautions à prendre lors de la lecture des séquences vidéo

La lecture de séquences vidéo peut ne pas s'effectuer correctement sur certains modèles Macintosh. Si le cas se présente, essayez de procéder de la façon suivante :

- Réglez la qualité d'image des séquences vidéo sur « Normal » ou « LP » ;
- Installez la toute dernière version de QuickTime ;
- Fermez les autres applications ouvertes.

Si la lecture n'est pas possible de cette façon sur votre Macintosh, vous pouvez toujours voir vos séquences vidéo sur votre Macintosh ou votre téléviseur en raccordant la borne d'entrée vidéo du Macintosh ou du téléviseur avec le câble AV fourni avec l'appareil photo.

★ IMPORTANT !

- Veillez à bien transférer les données de la séquence vidéo sur le disque dur de votre Macintosh avant d'essayer de les voir. La lecture peut être impossible si l'accès aux données s'effectue par un réseau, une carte mémoire, etc.

Affichage de la documentation (Fichiers PDF)

Adobe Reader ou Adobe Acrobat Reader doit être installé sur votre ordinateur pour que vous puissiez lire un fichier PDF. Si ce n'est pas le cas, allez au site de Adobe Systems Incorporated et installez Acrobat Reader.

1. Sur le CD-ROM, ouvrez le dossier « Manual ».

2. Ouvrez le dossier « Digital Camera », puis ouvrez le dossier correspondant à la langue du mode d'emploi que vous voulez voir.

3. Ouvrez le fichier intitulé « camera_xx.pdf ».

- « xx » est le code de langue (Exemple : camera_e.pdf désigne l'anglais.)

Enregistrement comme utilisateur

L'enregistrement n'est possible que par Internet. Consultez le site CASIO suivant pour vous enregistrer :

<http://world.casio.com/qv/register/>

Fichiers et Dossiers

L'appareil photo crée un fichier et le sauvegarde chaque fois que vous prenez une photo, enregistrez une séquence vidéo ou effectuez une opération impliquant la sauvegarde de données. Les fichiers sont groupés par dossiers. Chaque fichier et dossier a un nom unique.

- Pour le détail sur l'organisation des dossiers dans la mémoire, reportez-vous à « Structure des dossiers de la mémoire » (page 95).

Nom et Nombre maximal	Exemple
Fichier	
Chaque dossier peut contenir jusqu'à 9999 fichiers intitulés CIMG0001 à CIMG9999. L'extension du nom de fichier dépend du type de fichier.	Nom du 26e fichier : CIMG0026.JPG Extension Nombre ordinal (4 chiffres)
Dossiers	
Les dossiers sont intitulés 100CASIO à 999CASIO. Il peut y avoir 900 dossiers en mémoire. <ul style="list-style-type: none">• BEST SHOT (page 44) contient un modèle de scène aux réglages optimaux pour les photos déposées sur les sites d'enchères. Selon le modèle de votre appareil photo, ce modèle de scène s'appelle soit « For eBay » soit « Enchères ».<ul style="list-style-type: none">– Les photos enregistrées avec la scène eBay sont stockées dans le dossier intitulé « 100_EBAY ».– Les photos enregistrées avec la scène Enchères sont stockées dans le dossier intitulé « 100_AUCT ».• BEST SHOT contient aussi une scène intitulée « For YouTube » qui optimise les réglages de l'appareil photo pour l'enregistrement des séquences vidéo destinées à être placées sur YouTube. Les images enregistrées avec la scène For YouTube sont stockées dans le dossier intitulé « 100YOUTB ».	Nom du 100e dossier : 100CASIO Nombre ordinal (3 chiffres)

- Les noms de dossiers et de fichiers apparaissent sur l'ordinateur. Pour le détail sur la façon dont les noms de fichiers apparaissent sur l'écran de contrôle de l'appareil photo, voir page 122.
- Le nombre total de dossiers et de fichiers disponibles dépend d'une part de la taille et de la qualité des images et d'autre part de la capacité de la carte mémoire utilisée.

Données d'une carte mémoire

L'appareil photo stocke les images prises selon le système DCF (Design Rule for Camera File).

■ À propos du système DCF

Le système DCF est une norme permettant d'afficher et d'imprimer les images enregistrées sur un appareil photo d'une marque sur des périphériques d'autres marques dans la mesure où ils sont compatibles avec la norme DCF. Vous pouvez transférer des images conformes au DCF mais enregistrées avec un autre appareil photo sur cet appareil photo et les voir sur son écran.

■ Structure des dossiers de la mémoire

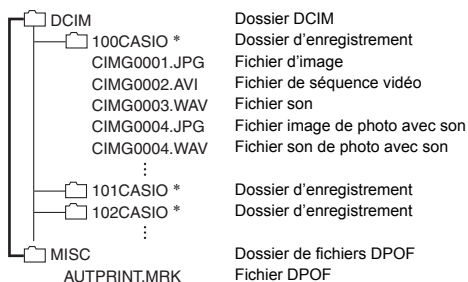

* D'autres dossiers sont créés lorsque les scènes BEST SHOT suivantes sont utilisées pour la prise de vue : « For eBay » ou « Enchères » (le nom de scène dépend de l'appareil photo) ou « For YouTube ». Le nom de dossier créé pour chaque scène est le suivant :

- Scène eBay : 100_EBAY
- Scène Enchères : 100_AUCT
- Scène YouTube : 100YOUTB

■ Fichiers d'images pris en charge

- Fichiers des images prises avec cet appareil photo
- Fichiers d'images conformes au système DCF

Même si une image est conforme au système DCF, il se peut que cet appareil ne puisse pas l'afficher. Une image enregistrée avec un autre appareil photo peut être très longue à s'afficher sur l'écran de contrôle de cet appareil photo.

■ Précautions à prendre avec les données de la mémoire de l'appareil photo et des cartes mémoire

- Lorsque vous copiez le contenu de la mémoire sur votre ordinateur, vous devez copier le dossier DCIM et tout son contenu. Il est conseillé de changer le nom du dossier DCIM en le désignant par une date, par exemple, après l'avoir copié sur l'ordinateur pour conserver plusieurs copies des dossiers DCIM. Si vous voulez recopier plus tard le dossier sur l'appareil photo, il faudra lui redonner son nom d'origine DCIM. L'appareil photo ne peut reconnaître le dossier principal que s'il porte le nom DCIM. Il ne peut pas non plus reconnaître les dossiers à l'intérieur du dossier DCIM s'ils portent d'autres noms que ceux qu'ils avaient lors de leur copie sur l'ordinateur.
- Les dossiers et fichiers doivent être stockés selon la « Structure des dossiers de la mémoire » indiquée à la page 95 pour être reconnus correctement par l'appareil photo.
- Vous pouvez aussi utiliser un adaptateur-carte PC ou un lecteur/graveur de carte mémoire pour accéder directement aux fichiers enregistrés sur la carte mémoire de l'appareil photo.

Autres réglages (Réglage)

Cette partie du manuel décrit les éléments des menus permettant de régler les paramètres et d'effectuer d'autres opérations en mode REC et en mode PLAY.



Pour le détail sur le fonctionnement des menus, voir page 47.

Affichage ou masquage des informations sur le panneau de commande (Panneau)

Marche à suivre

[MENU] → Onglet Réglage →  Panneau

Procédez de la façon suivante pour afficher ou masquer le panneau de commande.

Off	<p>Masquage de l'affichage du panneau de commande. Ce réglage permet de mieux voir l'image lorsque le format 16:9 est sélectionné. Certains réglages de l'appareil photo sont indiqués par des icônes sur l'image.</p> <ul style="list-style-type: none">Vous pouvez afficher le panneau de commande sur le côté droit de l'écran de contrôle en appuyant sur [SET] en mode REC. Le panneau de commande disparaît lorsque vous avez sélectionné un élément et appuyé sur [SET].	
On	<p>Affichage du panneau de commande. Toutes les icônes de réglages de l'appareil photo disparaissent de l'image sur l'écran lorsque le panneau de commande est affiché.</p>	

- Toutes les photos d'écran dans ce manuel montrent ce qui apparaît lorsque le panneau de commande est masqué.

Réglage des paramètres des sons de l'appareil photo (Sons)

Marche à suivre

[MENU] → Onglet Réglage → Sons

Démarrage	
Demi-obturat	Spécification du son d'ouverture
Obturation	Son 1 - 5 : Sons programmés (1 à 5) Off : Son hors service
Opération	
Opération (🔊)	Spécification du volume sonore. Ce réglage sert aussi comme réglage du niveau sonore de la sortie vidéo (page 64).
Lecture (🔊)	Spécification du volume de la sortie audio des séquences vidéo et des photos avec son. Ce réglage de volume n'est pas utilisé pendant la sortie vidéo (par le port USB/AV).

- La sortie sonore est coupée lorsque le niveau 0 est spécifié.

Spécification de la règle de génération des nombres dans les noms de fichiers (No. fichier)

Marche à suivre

[MENU] → Onglet Réglage → No. fichier

La règle régissant la génération des nombres utilisés comme noms de fichiers (page 94) se spécifie de la façon suivante.

Continuer	Mémorisation par l'appareil photo du dernier numéro de fichier utilisé. Un nouveau fichier portera le numéro suivant, même si certains fichiers sont supprimés ou si une carte mémoire vide est insérée. Si la carte mémoire insérée contient déjà des fichiers et si le nombre le plus élevé des noms des fichiers existants est supérieur au nombre le plus élevé mémorisé par l'appareil photo, la numérotation des nouveaux fichiers commencera pas le nombre le plus élevé des noms de fichiers existants plus 1.
Retour zéro	Retour au nombre 0001 chaque fois que tous les fichiers sont supprimés ou que la carte mémoire est remplacée par une carte vierge. Si la carte mémoire insérée contient déjà des fichiers, la numérotation des nouveaux fichiers commencera par le nombre le plus élevé parmi les noms de fichiers existants plus 1.

Réglage des paramètres de l'heure universelle (Heure univers)

Marche à suivre

[MENU] → Onglet Réglage → Heure univers

L'écran de l'heure universelle permet de voir l'heure actuelle dans un autre fuseau horaire que votre ville de résidence, par exemple lorsque vous êtes en voyage. Vous pouvez ainsi voir l'heure de 162 villes dans le monde, soit 32 fuseaux horaires.

1. Utilisez [▲] et [▼] pour sélectionner « Mondiale », puis appuyez sur [▶].

- Pour afficher l'heure de la zone géographique et de la ville où vous utilisez normalement l'appareil photo, sélectionnez « Locale ».

2. Utilisez [▲] et [▼] pour sélectionner « Ville », puis appuyez sur [▶].

- Pour mettre l'heure « Mondiale » à l'heure d'été, utilisez [▲] et [▼] de manière à sélectionner « Heure été » puis sélectionnez « On ». L'heure d'été est utilisée dans certaines zones géographiques pour avancer l'heure d'une heure pendant les mois d'été.

3. Utilisez [▲], [▼], [◀] et [▶] pour sélectionner la zone géographique souhaitée, puis appuyez sur [SET].

4. Utilisez [▲] et [▼] pour sélectionner la ville souhaitée, puis appuyez sur [SET].

5. Appuyez sur [SET].

Horodatage des photos (Horodatage)

Marche à suivre

[MENU] → Onglet Réglage → Horodatage

Vous pouvez dater seulement ou bien horodater vos photos dans le coin inférieur droit de chaque image.

- Une fois que la date et l'heure ont été incrustées sur une photo, il n'est plus possible de les changer ou supprimer.

Exemple : 19 décembre 2009, 1:25 de l'après-midi

Date	2009/12/19
Date&Heure	2009/12/19 1:25 après-midi
Off	Pas de datage ni horodatage

- Même si vous ne datez ou n'horodatez pas vos photos avec cette fonction, vous pourrez le faire ultérieurement avec la fonction DPOF et avec certains logiciels d'impression (page 77).

Réglage de l'horloge de l'appareil photo (Régler)

Marche à suivre

[MENU] → Onglet Réglage → Régler

[▲] [▼]	Changement du réglage à la position du curseur
[◀] [▶]	Déplacement du curseur entre les paramètres
[BS]	Sélection du format de 12 heures ou de 24 heures

Lorsque les réglages de date et heure sont comme vous voulez, appuyez sur [SET] pour les valider.

- Vous pouvez spécifier une date de 1980 à 2049.
- Veillez à sélectionner votre ville de résidence (page 99) avant de régler l'heure et la date. Si vous réglez l'heure et la date alors que la ville de résidence n'est pas correctement sélectionnée, les heures et dates de toutes les villes de l'heure universelle (page 99) seront fausses.

Spécification du style de la date (Style date)

Marche à suivre

[MENU] → Onglet Réglage → Style date

La date peut être affichée dans l'un des trois styles suivants.

Exemple : 19 décembre 2009

AA/MM/JJ	09/12/19
JJ/MM/AA	19/12/09
MM/JJ/AA	12/19/09

- Ce réglage se répercute aussi sur le format de la date affichée sur le panneau de contrôle, comme indiqué ci-dessous (page 23).
AA/MM/JJ ou MM/JJ/AA : MM/JJ
JJ/MM/AA : JJ/MM

Changement de la langue de l'affichage (Language)

Marche à suivre

[MENU] → Onglet Réglage → Language

■ Sélectionnez la langue souhaitée.

- ① Sélectionnez l'onglet sur la droite.
- ② Sélectionnez « Language ».
- ③ Sélectionnez la langue souhaitée.



Réglage des paramètres de la mise en veille (Veille)

Marche à suivre

[MENU] → Onglet Réglage → Veille

Cette fonction a pour but d'éteindre l'écran de contrôle si aucune opération n'est effectuée sur l'appareil photo pendant un temps prédéterminé. Appuyez sur un bouton pour rallumer l'écran de contrôle lorsqu'il s'est éteint.

Réglages du temps : 30 sec, 1 min, 2 min, Off (La veille est hors service lorsque « Off » est sélectionné.)

- La veille est mise hors service dans chacune des situations suivantes :
 - En mode PLAY ;
 - L'appareil photo est raccordé à un ordinateur ou à un autre dispositif ;
 - Pendant un diaporama ;
 - Pendant l'écoute ou l'enregistrement de la voix ;
 - Pendant l'enregistrement et la lecture de séquences vidéo.
- Lorsque la veille et l'arrêt automatique sont tous deux mis en service (l'arrêt automatique est dans ce cas prioritaire).

Réglage des paramètres de l'arrêt automatique (Arrêt auto)

Marche à suivre

[MENU] → Onglet Réglage → Arrêt auto

Cette fonction a pour but d'éteindre l'appareil photo si aucune opération n'est effectuée pendant un temps prédéterminé.

Réglages du temps : 1 min, 2 min, 5 min (Le délai d'arrêt automatique est de 5 minutes en mode PLAY.)

- L'arrêt automatique est mis hors service dans chacune des situations suivantes :
 - L'appareil photo est raccordé à un ordinateur ou à un autre dispositif ;
 - Pendant un diaporama ;
 - Pendant l'écoute ou l'enregistrement de la voix ;
 - Pendant l'enregistrement et la lecture de séquences vidéo.

Réglage des paramètres [📷] et [▶] (REC/PLAY)

Marche à suivre

[MENU] → Onglet Réglage → REC/PLAY

Marche	Mise en service de l'appareil photo par une pression du doigt sur [📷] (REC) ou [▶] (PLAY).
Marche/Arrêt	Mise en ou hors service de l'appareil photo par une pression du doigt sur [📷] (REC) ou [▶] (PLAY).
Arrêt	Pas de mise en ou hors service de l'appareil photo par une pression du doigt sur [📷] (REC) ou [▶] (PLAY).

- Lorsque « Marche/Arrêt » est sélectionné, l'appareil photo se met hors service au moment où vous appuyez sur [📷] (REC) en mode REC ou sur [▶] (PLAY) en mode PLAY.
- Spécifiez un réglage quelconque hormis « Arrêt » avant de relier l'appareil photo à un téléviseur.

Réglage des paramètres du protocole USB (USB)

Marche à suivre

[MENU] → Onglet Réglage → USB

Vous pouvez sélectionner le protocole de communication USB, utilisé lors de l'échange de données avec un ordinateur, une imprimante ou un autre appareil, de la façon suivante.

Mass Storage	Sélectionnez ce réglage lorsque vous raccordez l'appareil photo à un ordinateur (pages 81, 90). Dans ce cas, l'ordinateur considère l'appareil photo comme un dispositif de stockage externe. Utilisez ce réglage pour le transfert normal d'images de l'appareil photo vers l'ordinateur (avec l'application Photo Loader with HOT ALBUM fournie).
PTP (PictBridge)	Sélectionnez ce réglage si vous raccordez l'appareil photo à une imprimante compatible PictBridge (page 73). Ce réglage simplifie le transfert de données d'images vers l'appareil raccordé.

Sélection du format d'écran et du système de sortie vidéo (Sortie vidéo)

Marche à suivre

[MENU] → Onglet Réglage → Sortie vidéo

Vous pouvez sélectionner le système NTSC ou PAL comme sortie vidéo de la façon suivante. Vous pouvez aussi spécifier le format 4:3 ou 16:9.

NTSC	Système vidéo utilisé au Japon, aux États-Unis et dans d'autres pays
PAL	Système vidéo utilisé en Europe et dans d'autres régions
4:3	Format d'écran de télévision normal
16:9	Format grand écran

- Sélectionnez le format (4:3 ou 16:9) correspondant au type de téléviseur que vous voulez utiliser. Les images ne s'afficheront pas correctement si vous ne sélectionnez pas le bon format.
- Les images ne s'afficheront correctement que si le réglage de la sortie vidéo de l'appareil photo correspond au système vidéo du téléviseur ou de l'autre appareil vidéo.
- Les images ne peuvent pas être affichées correctement sur un téléviseur ou appareil vidéo fonctionnant dans un autre système que NTSC ou PAL.

Formatage de la mémoire de l'appareil photo ou d'une carte mémoire (Formater)

Marche à suivre

[MENU] → Onglet Réglage → Formater

Si une carte mémoire est insérée dans l'appareil photo, cette fonction permettra de formater la carte mémoire. Si aucune carte n'est insérée, elle permettra de formater la mémoire de l'appareil photo.

- Le formatage supprime tout le contenu de la carte mémoire ou de la mémoire de l'appareil photo. Il n'est pas possible de l'annuler. Avant le formatage, assurez-vous de ne plus avoir besoin des données enregistrées sur la carte ou dans la mémoire.
- Le formatage de la mémoire de l'appareil photo supprime aussi les données suivantes :
 - Les images protégées.
- Le formatage d'une carte mémoire supprime les données suivantes :
 - Les images protégées.
- Assurez-vous que la batterie est pleine avant de procéder au formatage. Le formatage ne s'effectuera pas correctement et l'appareil photo peut cesser de fonctionner normalement si l'alimentation est coupée pendant le formatage.
- N'ouvrez jamais le couvercle de batterie pendant le formatage. L'appareil photo risquerait de cesser de fonctionner normalement.

Rétablissement des réglages par défaut de l'appareil photo (Réinit)

Marche à suivre

[MENU] → Onglet Réglage → Réinit

Reportez-vous à la page 123 pour le détail sur les réglages par défaut de l'appareil photo.

Les réglages suivants ne sont pas réinitialisés :

Réglages de l'heure universelle, réglages de l'horloge, style de date, langue de l'affichage, sortie vidéo.

Configuration des paramètres de l'écran de contrôle

L'affichage d'informations peut être mise en ou hors service par une pression sur [▲] (DISP). Vous pouvez régler différemment les paramètres suivants pour le mode REC et le mode PLAY.

Affichage des informations	Affichage des informations concernant certains réglages d'image, etc.
Affichage des informations + Histogramme	Affichage des réglages de l'appareil photo et d'autres indicateurs, en même temps qu'un histogramme (page 106)  Histogramme
Masquage des informations	Aucune information affichée

Utilisation de l'histogramme sur l'écran pour vérifier l'exposition

Affiche sur l'écran de contrôle un histogramme pouvant être utilisé pour régler l'exposition d'une image avant la prise de vue.

L'histogramme peut aussi être affiché en mode PLAY à titre d'information, pour voir quelle était l'exposition d'une photo.

- Vous pouvez personnaliser le pavé de commande (page 55) et attribuer aux touches [◀] et [▶] le réglage de l'indice EV (page 34), ce qui vous permettra de régler l'indice EV tout en observant le résultat sur l'histogramme.



Histogramme

REMARQUE

- Un histogramme centré ne garantit pas dans tous les cas une bonne exposition. L'image enregistrée peut être surexposée ou sous-exposée, bien que son histogramme soit centré.
- La correction de l'exposition étant limitée, il ne sera pas toujours possible d'obtenir un histogramme optimal.
- Lorsque le flash est utilisé, et sous certains éclairages, l'histogramme peut indiquer une exposition différente de l'exposition réelle au moment de la prise de vue.

Comment utiliser l'histogramme

Un histogramme est un graphique qui représente la clarté d'une image en termes de pixels. L'axe vertical indique le nombre de pixels, tandis que l'axe horizontal indique la clarté. Si, pour une raison quelconque, l'histogramme est déséquilibré, vous pouvez corriger l'exposition dans un sens ou l'autre pour le rééquilibrer. L'exposition est optimale lorsque la courbe du graphique est le plus au centre possible. Dans le cas des photos, vous pouvez même afficher les histogrammes individuels de R (rouge), G (vert) et B (bleu).

Exemples d'histogrammes

L'histogramme est à gauche lorsque l'ensemble de l'image est trop sombre. Une partie de l'image peut être complètement sombre lorsque l'histogramme est trop à gauche.

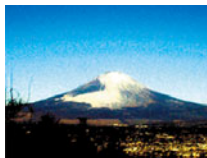

L'histogramme est à droite lorsque l'ensemble de l'image est trop clair. Une partie de l'image peut être complètement « blanche » lorsque l'histogramme est trop à droite.



L'histogramme est centré lorsque l'ensemble de l'image est bien éclairé.



Précautions à prendre pendant l'emploi

■ Évitez d'utiliser l'appareil photo en vous déplaçant

- Ne jamais utiliser l'appareil pour la prise de vue ou la lecture pendant la conduite d'une voiture ou d'un autre véhicule, ou pendant la marche. L'attention portée à l'écran au lieu de la route crée un risque d'accident grave.

■ Regard direct du soleil ou d'une lumière intense

- Ne jamais regarder le soleil ni une lumière intense par le viseur de l'appareil photo. Délimitez la partie que vous voulez capturer.

■ Flash

- Ne jamais utiliser le flash à des endroits exposés à des gaz inflammables ou explosifs. Ceci crée un risque d'incendie et d'explosion.
- Ne jamais diriger l'éclair du flash vers une personne conduisant un véhicule. Ceci peut éblouir le conducteur et provoquer un accident.
- Ne jamais déclencher le flash trop près des yeux du sujet. Ceci peut entraîner la perte de la vue.

■ Écran de contrôle

- Ne pas appuyer trop fort sur la surface de l'écran de contrôle ni le soumettre à un choc violent. Le verre de l'écran de contrôle pourrait se fissurer.
- Si le verre de l'écran de contrôle devait se fissurer, ne pas toucher le liquide à l'intérieur de l'écran. Le liquide peut causer une inflammation cutanée.
- Si du liquide de l'écran de contrôle devait pénétrer dans votre bouche, rincez-vous immédiatement la bouche et contactez un médecin.
- Si du liquide de l'écran de contrôle devait pénétrer dans vos yeux ou se répandre sur votre peau, rincez-vous immédiatement à l'eau courante pendant au moins 15 minutes et contactez un médecin.

■ Raccordements

- Ne jamais raccorder d'appareils non spécifiés aux prises de cet appareil photo. Le raccordement d'un appareil non spécifié crée un risque d'incendie et de décharge électrique.

■ Transport

- Ne jamais utiliser l'appareil photo à l'intérieur d'un avion ou à un endroit où l'emploi de ce type de dispositif est interdit. Un mauvais usage de l'appareil photo crée un risque d'accident grave.

■ Fumée, odeur étrange, surchauffe ou toute autre anomalie

- L'emploi de l'appareil photo malgré un dégagement de fumée, une odeur étrange ou une chaleur intense crée un risque d'incendie et de décharge électrique. Effectuez immédiatement les opérations suivantes lorsqu'un des symptômes précédents apparaît.
 1. Mettez l'appareil photo hors service.
 2. Retirez la batterie de l'appareil photo en prenant soin de ne pas vous brûler.
 3. Contactez le revendeur ou service après-vente agréé CASIO le plus proche.

■ Eau et matière étrangère

- L'eau, les liquides et les matières étrangères (en particulier le métal) pénétrant à l'intérieur de l'appareil photo créent un risque d'incendie et de décharge électrique. Effectuez immédiatement les opérations suivantes lorsqu'un des symptômes précédents apparaît. Faites particulièrement attention si vous utilisez l'appareil photo sous la pluie ou la neige, près de la mer, à un endroit exposé à de l'eau ou dans une salle de bain.
 1. Mettez l'appareil photo hors service.
 2. Retirez la batterie de l'appareil photo.
 3. Contactez le revendeur ou service après-vente agréé CASIO le plus proche.

■ Chute et choc violent

- Afin d'éviter tout risque d'incendie et de décharge électrique ne pas utiliser l'appareil photo après une chute ou un choc violent. Effectuez immédiatement les opérations suivantes lorsqu'un des symptômes précédents apparaît.
 1. Mettez l'appareil photo hors service.
 2. Retirez la batterie de l'appareil photo.
 3. Contactez le revendeur ou service après-vente agréé CASIO le plus proche.

■ Tenir à l'écart des flammes

- Pour éviter tout risque d'explosion, d'incendie et de décharge électrique, ne jamais exposer l'appareil photo aux flammes.

■ Démontage et modification

- Ne jamais essayer de démonter l'appareil photo ni de le modifier. Ceci crée un risque de décharge électrique, de brûlure et de blessure. Confiez toujours tous les contrôles internes, l'entretien et les réparations à votre revendeur ou au service après-vente agréé CASIO le plus proche.

■ Endroits à éviter

- Ne jamais laisser l'appareil photo aux endroits suivants. Ceci crée un risque d'incendie et de décharge électrique :
 - Endroits exposés à une forte humidité ou poussière ;
 - Cuisines ou endroits exposés à des fumées grasses ;
 - Près d'appareils de chauffage, sur un tapis chauffant, à un endroit exposé à la lumière du soleil, dans un véhicule stationnant en plein soleil ou à tout autre endroit exposé à de très hautes températures.
- Ne jamais poser l'appareil photo sur une surface instable, sur une étagère, etc. Il pourrait tomber et blesser une personne.

■ Sauvegarde de données importantes

- Conservez toujours des copies des données importantes de la mémoire de l'appareil photo en les transférant sur un ordinateur ou un autre dispositif. En effet, les données peuvent être supprimées lors d'une panne, d'une réparation de l'appareil photo, etc.

■ Protection de la mémoire

- Veillez à toujours remplacer la batterie de la façon indiquée dans la documentation fournie avec l'appareil photo. Si vous ne la remplacez pas correctement, les données enregistrées dans la mémoire de l'appareil photo peuvent être détruites ou perdues.

■ Batterie rechargeable

- N'utilisez que le chargeur ou le dispositif spécifié pour charger la batterie. Pour éviter les risques de surchauffe de batterie, d'incendie et d'explosion, ne pas essayer de charger la batterie avec un autre dispositif.
- Ne pas mouiller ni immerger la batterie dans l'eau douce ou l'eau de mer. Ceci peut endommager la batterie et réduire ses performances et sa longévité.
- Cette batterie ne doit être utilisée qu'avec un appareil photo numérique CASIO. L'emploi avec un autre appareil risque d'endommager la batterie ou de réduire ses performances ou sa longévité.
- Pour éviter tout risque de surchauffe, d'incendie et d'explosion, veuillez respecter les consignes suivantes :
 - Ne jamais utiliser ou laisser la batterie près de flammes ;
 - Ne pas exposer la batterie à la chaleur ou au feu ;
 - S'assurer que la batterie est orientée correctement lorsqu'elle est raccordée au chargeur ;
 - Ne jamais transporter ni ranger une batterie avec des objets conducteurs d'électricité (colliers, pointe de plomb d'un crayon, etc.) ;
 - Ne jamais ouvrir la batterie, la percer avec une aiguille ni l'exposer à des chocs violents (la frapper avec un marteau, la piétiner, etc.) et ne jamais y appliquer de soudure. Ne pas mettre la batterie dans un four à micro-ondes, dans un appareil de chauffage, dans un appareil sous haute pression, etc.

- En cas de fuite, d'odeur étrange, de chaleur, de décoloration, de déformation ou de toute autre anomalie pendant l'utilisation, la charge ou le rangement de la batterie, retirez celle-ci immédiatement de l'appareil photo ou du chargeur et la mettre à l'écart des flammes.
- Ne pas utiliser ni laisser la batterie en plein soleil, dans un véhicule stationnant au soleil, ni à un endroit exposé à de hautes températures. Ceci peut endommager la batterie et réduire ses performances et sa longévité.
- Si la charge de la batterie ne s'effectue pas normalement dans le temps spécifié, l'arrêter et contacter le service après-vente agréé CASIO le plus proche. Pour éviter les risques de surchauffe, d'incendie et d'explosion, cessez de charger la batterie dans ces conditions.
- Le liquide de la batterie peut causer des lésions oculaires. Si du liquide de batterie devait pénétrer dans vos yeux, rincez-les immédiatement à l'eau courante et consultez un médecin.
- Veuillez lire avec attention la documentation fournie avec l'appareil photo et le chargeur spécial avant d'utiliser ou de charger la batterie.
- Si la batterie doit être utilisée par de jeunes enfants, l'adulte responsable devra leur indiquer les précautions à prendre ainsi que les consignes à respecter, et s'assurer qu'ils l'emploient correctement.
- Si du liquide de batterie devait se répandre sur vos vêtements ou votre peau, rincez-les immédiatement à l'eau courante. Un contact prolongé du liquide de batterie peut causer une irritation cutanée.

■ Autonomie de la batterie

- Les autonomies mentionnées dans ce manuel désignent le temps d'utilisation en continu de l'appareil photo avec la batterie spéciale, à une température normale (23°C), jusqu'à son extinction à la suite de la décharge de la batterie. Dans la pratique, il ne sera peut-être pas possible d'obtenir la même autonomie. L'autonomie de la batterie est affectée par la température ambiante, les conditions d'entreposage, la durée de l'entreposage et d'autres facteurs.
- La batterie s'use et l'avertissement de faible charge peut apparaître si l'appareil photo reste en service sans être utilisé. Pensez à toujours mettre l'appareil photo hors service lorsque vous ne l'utilisez pas.
- L'avertissement de faible charge indique que l'appareil photo est prêt à s'éteindre parce que la batterie est trop faiblement chargée. Chargez la batterie le plus vite possible. Une batterie faiblement chargée ou vide peut fuir si elle est laissée dans l'appareil, et les données peuvent être détruites.

■ Précautions à prendre lors d'erreurs de données

Votre appareil photo contient des pièces numériques de grande précision. Dans toutes les situations suivantes les données enregistrées dans la mémoire de l'appareil photo peuvent être détruites :

- Vous retirez la batterie ou la carte mémoire de l'appareil photo pendant une opération ;
- Vous retirez la batterie ou la carte mémoire pendant le clignotement vert du témoin arrière après la mise hors service de l'appareil photo ;
- Vous débranchez le câble USB pendant la communication ;
- La batterie utilisée est faiblement chargée ;
- Une anomalie s'est produite.

Dans chacune des situations mentionnées ci-dessus un message d'erreur peut apparaître sur l'écran de contrôle (page 129). Suivez les indications du message qui apparaît pour résoudre le problème.

■ Environnement de fonctionnement

- Température de fonctionnement : 0 à 40°C
- Humidité de fonctionnement : 10 à 85% (sans condensation)
- Ne laissez l'appareil photo à aucun des endroits suivants :
 - En plein soleil ou à un endroit exposé à l'humidité ou à la poussière ;
 - Près d'un climatiseur ou à un endroit exposé à une température ou à une humidité extrême ;
 - À l'intérieur d'un véhicule par temps très chaud, ou à un endroit exposé à de fortes vibrations.

■ Condensation

Les changements subits et extrêmes de températures, par exemple lorsque vous portez l'appareil photo en hiver de l'extérieur dans une pièce chaude, peuvent causer de la condensation à l'intérieur et à l'extérieur de l'appareil photo, et provoquer une défaillance. Pour éviter les risques de condensation, mettez l'appareil photo dans un sac en plastique avant de changer de lieu. Laissez le sac fermé de sorte que la température de l'air à l'intérieur du sac ait le temps de s'adapter naturellement à la température de l'air ambiant du nouveau lieu. Retirez ensuite l'appareil photo du sac et laissez le couvercle de la batterie ouvert pendant quelques heures.

■ Objectif

- N'appuyez pas trop fort sur l'objectif lorsque vous nettoyez sa surface. La surface de l'objectif pourrait être rayée et un problème apparaître.
- Vous pourrez noter de la distorsion sur certains types d'images, par exemple des lignes normalement droites peuvent être légèrement courbes. Ceci est dû aux caractéristiques des lentilles et ne provient pas d'une défectuosité de l'appareil photo.

■ Entretien de l'appareil photo

- Ne touchez pas l'objectif ni la fenêtre du flash avec les doigts. Les traces de doigts, la saleté et les matières étrangères présentes sur l'objectif peuvent empêcher l'appareil photo de fonctionner correctement. Utilisez un soufflet ou autre chose pour enlever la saleté ou la poussière de l'objectif et de la fenêtre du flash et essuyez-les doucement avec un chiffon doux et sec.
- Nettoyez aussi l'appareil photo avec un chiffon doux et sec.

■ Précautions à prendre avec les batteries rechargeables usées

- Isolez les bornes positives et négatives avec du ruban adhésif, etc.
- Ne pas détacher la couverture de la batterie.
- Ne pas essayer d'ouvrir une batterie.

■ Précautions à prendre avec le chargeur



- Ne jamais brancher le cordon d'alimentation sur une prise secteur de tension différente de celle indiquée sur le cordon d'alimentation. Ceci crée un risque d'incendie, de panne et de décharge électrique.
 - Prenez soin du cordon d'alimentation pour qu'il ne risque pas d'être endommagé ou coupé. Ne jamais poser d'objets lourds sur le cordon d'alimentation ni l'exposer à une chaleur intense. Un cordon endommagé crée un risque d'incendie et de décharge électrique.
 - Ne pas essayer de modifier le cordon d'alimentation, le plier, le tordre ou tirer dessus trop fort. Ceci crée un risque d'incendie, de panne et de décharge électrique.
 - Ne jamais brancher ou débrancher le cordon d'alimentation avec des mains humides. Ceci crée un risque de décharge électrique.
 - Ne jamais brancher le cordon d'alimentation sur une prise secteur ou un cordon-rallonge multiprises utilisé par d'autres appareils. Ceci crée un risque d'incendie, de panne et de décharge électrique.
 - Si le cordon d'alimentation devait être endommagé (fils internes exposés ou coupés), contactez immédiatement votre revendeur ou un service après-vente agréé CASIO pour le faire réparer. L'emploi prolongé d'un cordon endommagé crée un risque d'incendie, de panne et de décharge électrique.
- Le chargeur devient légèrement chaud pendant la charge. C'est normal et ne provient pas d'une défectuosité.
 - Débranchez le cordon d'alimentation de la prise secteur lorsque vous n'utilisez pas le chargeur.
 - N'utilisez jamais de détergent pour nettoyer le cordon d'alimentation (en particulier la fiche).
 - Ne jamais recouvrir le chargeur d'une couverture, etc. Ceci crée un risque d'incendie.

■ Autres précautions

L'appareil photo devient légèrement chaud quand il est utilisé. C'est normal et ne provient pas d'une défectuosité.

■ Protection des droits d'auteur

L'emploi non autorisé, à l'exception d'un usage personnel, de photos ou de séquences vidéo, appartenant à d'autres personnes, sans la permission du détenteur de ces droits est interdit par les lois sur la propriété intellectuelle. Dans certains cas, l'enregistrement de représentations en public, de spectacles, d'expositions, etc. peut être totalement interdit, même pour un usage personnel. Il est strictement interdit par les lois sur la propriété intellectuelle et les traités internationaux de mettre des fichiers, achetés ou obtenus gratuitement, sur un site Web, un site de partage de fichiers ou tout autre site Internet, ou encore de les distribuer à des tiers sans la permission du détenteur des droits d'auteur. Par exemple, le téléchargement ou la distribution sur Internet d'images d'émissions de télévision, de concerts en direct, de vidéos musicales, etc. photographiées ou enregistrées avec cet appareil photo peuvent violer les droits de tiers. Notez que CASIO COMPUTER CO., LTD. décline toute responsabilité quant à l'emploi de ce produit en violation des droits d'auteur ou des lois sur la propriété intellectuelle.

Les termes suivants, utilisés dans ce manuel, sont des marques déposées ou des marques commerciales de leurs détenteurs respectifs.

Notez que les marques commerciales [™] et les marques déposées [®] ne sont pas mentionnées dans le texte de ce manuel.

- Le logo SDHC est une marque commerciale.
- Microsoft, Windows, Internet Explorer, Windows Media, Windows Vista et DirectX sont des marques déposées ou des marques commerciales de Microsoft Corporation aux États-Unis et dans d'autres pays.
- Macintosh, Mac OS, QuickTime, le logo QuickTime et iPhoto sont des marques commerciales de Apple Inc.
- MultiMediaCard est une marque commerciale de Infineon Technologies AG en Allemagne accordée sous licence à MultiMediaCard Association (MMCA).
- MMC*plus* est une marque commerciale de MultiMediaCard Association.
- Adobe et Reader sont des marques commerciales ou des marques déposées aux États-Unis et dans d'autres pays par Adobe Systems Incorporated.
- HOT ALBUM et le logo HOT ALBUM sont des marques déposées ou des marques commerciales de Konica Minolta Photo Imaging, Inc.
- YouTube, le logo YouTube et « Broadcast Yourself » sont des marques commerciales ou des marques déposées de YouTube, LLC.
- EXILIM, Photo Loader, Photo Transport et YouTube Uploader for CASIO sont des marques déposées ou des marques commerciales de CASIO COMPUTER CO., LTD.
- Photo Loader with HOT ALBUM a été mis au point à partir de HOT ALBUM et Photo Loader et les droits de ce logiciel sont détenus par CASIO COMPUTER CO., LTD. et HOTALBUM COM, Inc. Les droits de propriété intellectuelle et tous les autres droits leur reviennent.
- Tous les autres noms de sociétés ou de produits mentionnés dans ce manuel sont soit des marques déposées soit des marques commerciales de leurs sociétés respectives.

La copie commerciale non autorisée, de quelque type qu'elle soit, la distribution et la copie des logiciels fournis via un réseau sont interdites.

Ce produit contient le logiciel de FotoNation, Inc.
FotoNation est une marque déposée de FotoNation, Inc.
Face Tracker une marque déposée de FotoNation, Inc.



La fonction de téléchargement vers YouTube de ce produit est sous licence de YouTube, LLC. La présence de la fonction de téléchargement vers YouTube de ce produit n'est pas une promotion ni une recommandation du produit par YouTube, LLC.

Charge

Si le témoin [CHARGE] ne s'allume pas en rouge...

La batterie ne peut pas être chargée parce que la température ambiante ou la température du chargeur est trop élevée ou trop basse. Laissez l'appareil photo à un endroit où la température reste dans la plage préconisée pour la recharge. Lorsqu'il revient à une température permettant la charge, le témoin [CHARGE] s'allume en rouge.

Si le témoin [CHARGE] clignote en rouge...

La batterie est défectueuse ou mal insérée dans le chargeur. Retirez la batterie du chargeur et vérifiez si les contacts sont sales. Si les contacts sont sales, essuyez-les avec un chiffon sec. En cas de problèmes de charge, assurez-vous aussi que le cordon d'alimentation n'est pas débranché de la prise secteur ou du chargeur.

Si les problèmes persistent, la batterie est peut-être défectueuse. Contactez le service après-vente agréé CASIO le plus proche.

Pour remplacer la batterie

1. Ouvrez le couvercle de batterie et retirez la batterie actuelle.

Tout en orientant l'écran de contrôle de l'appareil photo vers le haut, faites glisser l'obturateur dans le sens de la flèche. Lorsque la batterie ressort, tirez-la pour la sortir de l'appareil photo.

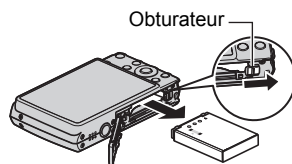

2. Insérez une nouvelle batterie.

Précautions concernant la batterie

■ Précautions à prendre pendant l'emploi

- Utilisée à basses températures, une batterie a toujours une autonomie inférieure à la normale. Ceci est dû aux caractéristiques de la batterie et non pas à l'appareil photo.
- Chargez la batterie à un endroit où la température reste entre 5°C et 35°C. Hors de cette plage de températures, il faudra plus de temps pour charger la batterie, et dans certains cas il sera même impossible de la charger.
- Si l'autonomie d'une batterie est extrêmement limitée après une charge complète, c'est probablement que la batterie a atteint sa limite de service. Dans ce cas, remplacez la batterie par une neuve.

■ Précautions concernant l'entreposage

- Une batterie chargée, mais non utilisée pendant un certain temps, perd de sa capacité. Si vous prévoyez de ne pas utiliser une batterie pendant quelque temps, videz-la avant de la ranger.
- Retirez toujours la batterie de l'appareil photo lorsque vous ne l'utilisez pas. Si vous la laissez dans l'appareil photo, elle se déchargera peu à peu et se videra, et il lui faudra plus de temps pour se recharger la prochaine fois que vous utiliserez l'appareil photo.
- Rangez vos batteries dans une pièce fraîche et sans humidité (20°C au maximum).

Utilisation de l'appareil photo dans un autre pays

■ Précautions à prendre pendant l'emploi

- Le chargeur fourni peut fonctionner sur un courant secteur de 100 V à 240 V, 50/60 Hz. Notez toutefois que la forme de la fiche du cordon d'alimentation diffère selon les pays ou les zones géographiques. Avant de partir en voyage, renseignez-vous auprès de votre agence de voyage sur la tension secteur, la forme des prises, etc. du pays où vous vous rendez.
- Ne raccordez pas le chargeur au secteur par un convertisseur de tension ou un dispositif similaire. Ceci peut provoquer une panne.

■ Batteries de rechange

- Il est conseillé de toujours emporter en voyage des batteries de rechange chargées (NP-70) pour ne pas manquer des occasions de prises de vue.

Utilisation d'une carte mémoire

Reportez-vous à la page 14 pour de plus amples informations sur les cartes mémoire prises en charge et sur l'insertion d'une carte mémoire.

Pour remplacer une carte mémoire

Appuyez sur la carte mémoire et relâchez-la. Elle ressort légèrement de son logement. Sortez la carte et insérez-en une autre.

- Ne retirez jamais une carte de l'appareil photo quand le témoin arrière clignote en vert. Non seulement l'image ne pourra pas être stockée mais la carte mémoire risque d'être endommagée.

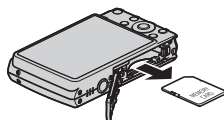

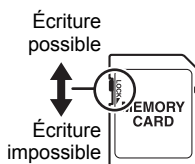

Utilisation d'une carte mémoire

- Les cartes mémoire SD et les cartes mémoire SDHC ont un commutateur de protection. Utilisez ce commutateur si vous craigniez que la carte soit effacée accidentellement. Sachez toutefois que si vous protégez une carte mémoire SD, vous devrez annuler la protection chaque fois que vous voudrez enregistrer sur la carte, formater la carte ou supprimer certaines images.
- Si une carte mémoire se met à ne pas réagir normalement pendant la lecture, vous pouvez essayer de la formater (page 104). Il est conseillé de toujours emporter avec soi plusieurs cartes mémoire pour les prises de vue hors de la maison ou du bureau.
- Le fait d'enregistrer et de supprimer un grand nombre de fois les données d'une carte mémoire peut réduire la capacité de mémorisation de la carte. C'est pourquoi il est conseillé de reformater périodiquement une carte mémoire.
- Une charge électrostatique, des parasites électriques et d'autres phénomènes peuvent endommager et même détruire les données. Veillez à toujours sauvegarder vos données importantes sur un autre support (CD-R, CD-RW, disque dur, etc.).



■ Précautions à prendre avec les cartes mémoire

Avec certains types de cartes le traitement des images peut être plus lent. Vous pouvez par exemple rencontrer des problèmes lors de la sauvegarde de séquences vidéo de haute qualité (HQ). Avec certains types de cartes mémoire, il faut plus de temps pour enregistrer les séquences vidéo, et ceci peut entraîner une perte d'images. La perte d'images est indiquée par le clignotement de  et  sur l'écran de contrôle. Il est donc conseillé d'utiliser une carte mémoire ayant une vitesse de transfert d'au moins 10 Mo par seconde.

■ Mise au rebut ou transfert de propriété d'une carte mémoire ou de l'appareil photo

Les fonctions de formatage et de suppression de l'appareil photo n'effacent pas complètement les fichiers de la carte mémoire. Les données originales restent sur la carte. Notez que vous êtes responsables des données que contiennent vos cartes mémoire. Avant de mettre au rebut une carte mémoire ou l'appareil photo, ou avant un transfert de propriété à un tiers, effectuez les opérations suivantes par mesure de précaution.

- Avant de mettre une carte au rebut, détruisez-la physiquement ou utilisez un logiciel de suppression de données du commerce pour détruire complètement les données enregistrées sur la carte mémoire.
- Lors du transfert de propriété d'une carte mémoire à un tiers, utilisez un logiciel de suppression de données du commerce pour détruire toutes les données enregistrées.
- Utilisez la fonction de formatage (page 104) pour effacer complètement les données enregistrées dans la mémoire de l'appareil photo avant la mise au rebut ou le transfert de propriété.

Configuration système requise pour le logiciel fourni

La configuration système requise est différente pour chaque application. Vérifiez bien la configuration requise pour l'application que vous voulez utiliser. Les valeurs indiquées sont des exigences minimales pour l'exécution de chaque application. Selon le nombre d'images et la taille des images traitées, une capacité supérieure peut être requise.

● Windows

Photo Loader with HOT ALBUM

Espace disponible sur le disque dur: Au moins 2 Go

Autre : Internet Explorer 5.5 ou supérieur
DirectX 9.0 ou supérieur
Windows Media Player 9 ou supérieur

DirectX 9.0c

Espace disponible sur le disque dur: 65 Mo pour l'installation (18 Mo sur le disque dur)

YouTube Uploader for CASIO

- Mémoire suffisante pour l'exécution du système d'exploitation
- Configuration de l'ordinateur permettant la lecture de séquences sur le site de YouTube.
- Configuration de l'ordinateur permettant le téléchargement de séquences sur le site de YouTube.

Photo Transport 1.0

Mémoire : Au moins 64 Mo

Espace disponible sur le disque dur: Au moins 2 Mo

Adobe Reader 8

Processeur : Class Pentium III

Mémoire : Au moins 128 Mo

Espace disponible sur le disque dur: Au moins 180 Mo

Autre : Internet Explorer 6.0 ou supérieur installé

Pour le détail sur la configuration système minimale requise pour chaque application, voir les fichiers « Lire » sur le CD-ROM CASIO Digital Camera Software fourni avec l'appareil photo.

Guide général

Les nombres entre parenthèses indiquent les pages contenant des explications sur chaque élément.

■ Appareil photo

Avant

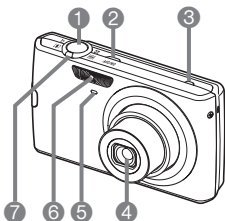

- 1 Déclencheur (page 17)
- 2 [ON/OFF] (Alimentation) (page 16)
- 3 Microphone (pages 40, 69)
- 4 Objectif (pages 19, 53)
- 5 Témoïn avant (pages 19, 53)
- 6 Flash (page 26)
- 7 Commande de zoom (pages 17, 39, 63)

Arrière

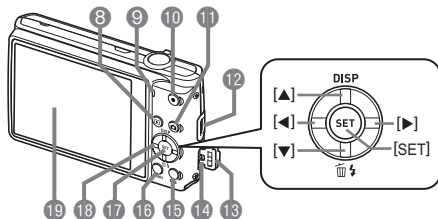

- 8 Bouton [▶] (PLAY) (pages 16, 20)
- 9 Témoïn arrière (pages 16, 17, 26)
- 10 Bouton [●] (Séquence) (page 40)
- 11 Bouton [⏻] (REC) (pages 16, 17)
- 12 Œillet de lanière (page 2)
- 13 Cache-prise
- 14 Port USB/AV (pages 64, 73, 81, 90)
- 15 Bouton [BS] (page 44)
- 16 Bouton [MENU] (page 47)
- 17 Bouton [SET] (page 23)
- 18 Pavé de commande ([▲] [▼] [◀] [▶]) (page 23)
- 19 Écran de contrôle (pages 105, 121)

Dessous

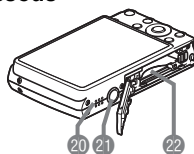

- 20 Haut-parleur
- 21 Douille de pied photographique
Utilisez cette douille pour visser un pied photographique.
- 22 Logements de batterie/carte mémoire (pages 11, 14, 115, 117)

■ Chargeur

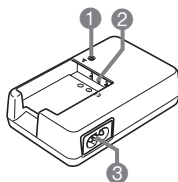

- 1 Témoïn [CHARGE]
- 2 Contacts + -
- 3 Prise secteur

Contenu de l'écran de contrôle

Divers indicateurs, des icônes et des valeurs apparaissent sur l'écran de contrôle pour vous renseigner sur l'état de l'appareil photo.

- Les exemples d'écrans présentés ici montrent l'endroit où les indicateurs et les valeurs s'affichent sur l'écran de contrôle dans les divers modes. Ils ne représentent pas les écrans qui apparaissent réellement sur l'appareil photo.

■ Enregistrement de photos

Panneau : Off

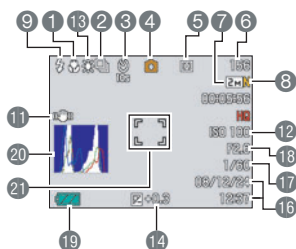

- 1 Mode de mise au point (page 49)
- 2 Obturation en continu (page 52)
- 3 Retardateur (page 53)
- 4 Mode d'enregistrement (page 17)
- 5 Mode de mesure de la lumière (page 60)
- 6 Nombre de photos restantes (page 131)
- 7 Taille d'image de la photo (page 24)
- 8 Qualité d'image de la photo (page 58)
- 9 Flash (page 26)
- 10 Détection de visages (page 28)
- 11 Antibougé (page 30)
- 12 Sensibilité ISO (page 32)
- 13 Réglage de la balance des blancs (page 32)
- 14 Correction de l'exposition (page 34)
- 15 Mode easy (page 35)
- 16 Date/Heure (page 38)
- 17 Vitesse d'obturation
- 18 Indice d'ouverture
- 19 Indicateur de niveau de la batterie (page 12)
- 20 Histogramme (page 105)
- 21 Cadre de mise au point (pages 17, 54)

Panneau : On

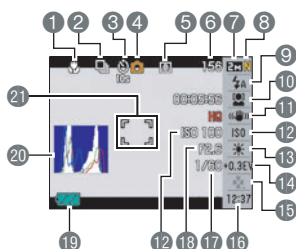

REMARQUE

- Si l'ouverture, la vitesse d'obturation, la sensibilité ISO ou l'exposition automatique actuelle n'est pas correcte, le réglage devient orange lorsque vous appuyez sur le déclencheur.

Mode easy

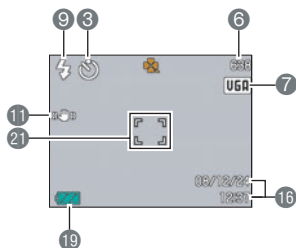

■ Enregistrement de séquences vidéo

Panneau : Off

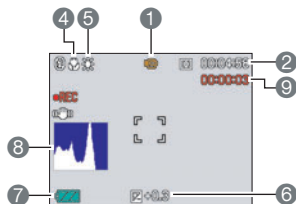

- 1 Mode d'enregistrement (page 40)
- 2 Espace disponible en mémoire (page 40)
- 3 Qualité d'image de la séquence vidéo (page 59)
- 4 Mode de mise au point (page 49)
- 5 Réglage de la balance des blancs (page 32)
- 6 Correction de l'exposition (page 34)
- 7 Indicateur de niveau de la batterie (page 12)
- 8 Histogramme (page 105)
- 9 Temps d'enregistrement d'une séquence vidéo (page 40)

Panneau : On

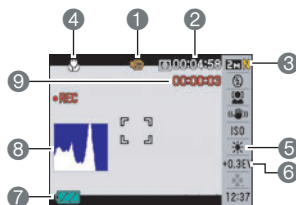

■ Affichage de photos

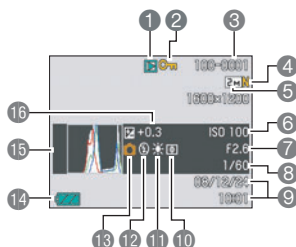

- 1 Type de fichier
- 2 Indicateur de protection (page 67)
- 3 Noms de dossier/fichier (page 94)
- 4 Qualité d'image de la photo (page 58)
- 5 Taille d'image de la photo (page 24)
- 6 Sensibilité ISO (page 32)
- 7 Indice d'ouverture
- 8 Vitesse d'obturation
- 9 Date/Heure (page 38)
- 10 Mode de mesure de la lumière (page 60)
- 11 Réglage de la balance des blancs (page 32)
- 12 Flash (page 26)
- 13 Mode d'enregistrement
- 14 Indicateur de niveau de la batterie (page 12)
- 15 Histogramme (page 105)
- 16 Correction de l'exposition (page 34)

■ Lecture de séquences vidéo

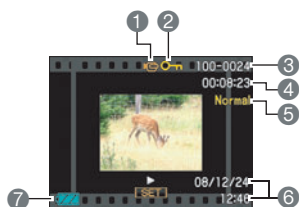

- 1 Type de fichier
- 2 Indicateur de protection (page 67)
- 3 Noms de dossier/fichier (page 94)
- 4 Temps d'enregistrement d'une séquence vidéo (page 62)
- 5 Qualité d'image de la séquence vidéo (page 58)
- 6 Date/Heure (page 38)
- 7 Indicateur de niveau de la batterie (page 12)

Réglages par défaut après la réinitialisation

Les tableaux suivants montrent les réglages par défaut des paramètres des menus (s'affichant par le bouton [MENU]) après la réinitialisation de l'appareil photo (page 104). Les paramètres de chaque menu dépendent du mode dans lequel se trouve l'appareil photo, REC ou PLAY.

- Un tiret (-) indique un paramètre qui n'est pas réinitialisé ou un paramètre pour lequel la réinitialisation n'est pas possible.



■ Mode REC

Onglet « REC »

Mise au point	AF (Autofocus)
Continu	Off
Retardateur	Off
Détection vsgs	Off
Antibougé	AB Appareil
Zone AF	[L] Ponctuelle
Mode easy	Off
Touche G/D	Off
Grille	Off
Revue	On

Guide Icônes	On
Mémoire	BS BEST SHOT : Off / Flash : On / Mise au point : Off / Balance blancs : Off / ISO : Off / Zone AF : On / Mesure Lumière : Off / Retardateur : Off / Intensité flash : Off / Position MF : Off / Position zoom : Off

Onglet « Qualité »

Taille	8 M (3264×2448)
 Qualité (Photos)	Normal
 Qualité (Séquences)	HQ
Modif EV	0.0
Balance blancs	Auto
ISO	Auto

Mesure de la lumière	 Multi
Filtre couleur	Off
Netteté	0
Saturation	0
Contraste	0
Intensité flash	0

Onglet « Réglage »

 Panneau	Off
Sons	–
No. fichier	Continuer
Heure univers	Locale
Horodatage	Off
Régler	–
Style date	–
Language	–

Veille	1 min
Arrêt auto	1 min
REC/PLAY	Marche
USB	Mass Storage
Sortie vidéo	NTSC 4:3
Formater	–
Réinit	–

■ Mode PLAY

Onglet « PLAY »

Diaporama	–
Impr. DPOF	–
Protéger	–
Rotation	–

Redimensionner	–
Rogner	–
Doublage	–
Copie	–









Onglet « Réglage »

- Les paramètres de l'onglet « Réglage » sont les mêmes en mode REC et en mode PLAY.

Quand un problème se présente...

Dépannage

Problème	Cause possible et mesure recommandée
Alimentation	
L'appareil ne se met pas en service.	<ol style="list-style-type: none">1) La batterie n'est peut-être pas installée correctement (page 11).2) La batterie est peut-être vide. Chargez la batterie (page 10). Si la batterie se vide rapidement après la charge, c'est qu'elle a atteint sa durée de service et qu'elle doit être remplacée par une neuve. Procurez-vous une batterie rechargeable au lithium-ion CASIO NP-70 dans le commerce.
L'appareil photo se met soudain hors service.	<ol style="list-style-type: none">1) L'arrêt automatique s'est peut-être activé (page 102). Remettez l'appareil en service.2) La batterie est peut-être vide. Chargez la batterie (page 10).3) La protection de l'appareil photo s'est peut-être activée parce que la température de l'appareil photo était trop élevée. Dans ce cas, mettez l'appareil photo hors service et attendez qu'il refroidisse avant de le réutiliser.
L'appareil ne se met pas hors service. Rien ne se passe lorsque vous appuyez sur un bouton.	Retirez la batterie de l'appareil photo puis réinsérez-la.
Prise de vue	
L'image n'est pas enregistrée lorsque le déclencheur est pressé.	<ol style="list-style-type: none">1) Si l'appareil photo est en mode PLAY, appuyez sur  (REC) pour accéder au mode REC.2) Si le flash est en train de se charger, attendez que la charge soit terminée.3) Si le message « Mémoire pleine » apparaît, transférez des images sur votre ordinateur, supprimez les images dont vous n'avez plus besoin, ou bien utilisez une autre carte mémoire.
L'autofocus ne fonctionne pas correctement.	<ol style="list-style-type: none">1) Si l'objectif est sale, nettoyez-le.2) Le sujet n'est peut-être pas au centre du cadre de mise au point lorsque vous cadrez l'image.3) L'autofocus ne convient peut-être pas à la mise au point du sujet que vous voulez prendre (page 22). Utilisez la mise au point manuelle (page 49).4) Vous bougez peut-être l'appareil photo pendant la prise de vue. Essayez de prendre des photos avec l'antibougé ou utilisez un pied photographique.
Le sujet n'est pas net sur l'image enregistrée.	La mise au point n'a peut-être pas été effectuée correctement. Lorsque vous cadrez l'image, veillez à bien mettre le sujet à l'intérieur du cadre de mise au point.

Problème	Cause possible et mesure recommandée
Le flash ne s'éclaire pas.	1) Si  (flash désactivé) est sélectionné comme mode de flash, changez de mode (page 26). 2) Si la batterie est vide, chargez-la (page 10). 3) Si une scène BEST SHOT utilisant  (flash désactivé) est sélectionnée, changez de mode flash (page 26) ou sélectionnez une autre scène BEST SHOT (page 44).
L'appareil photo se met hors service pendant le compte à rebours du retardateur.	La batterie est peut-être vide. Chargez la batterie (page 10).
L'image sur l'écran de contrôle n'est pas nette.	1) Vous utilisez peut-être la mise au point manuelle mais n'avez pas fait la mise au point. Faites la mise au point (page 49). 2) Vous utilisez peut-être  (Macro) pour photographier un paysage ou un portrait. Utilisez l'autofocus pour les paysages et les portraits (page 49). 3) Vous essayez peut-être d'utiliser l'autofocus ou  (Infini) alors que le sujet est très rapproché. Utilisez  (Macro) pour les gros-plans (page 49).
Il y a une ligne verticale sur l'écran de contrôle.	Si le sujet photographié est très éclairé, une bande verticale peut apparaître sur l'image. Il s'agit d'un phénomène du CCD appelé « traînée verticale » et non pas d'une défectuosité de l'appareil photo. Cette traînée n'est pas enregistrée avec l'image dans le cas d'une photo, mais elle l'est dans le cas d'une séquence vidéo.
Bruit numérique sur les images.	1) La sensibilité a peut-être été augmentée automatiquement pour un sujet sombre et dans ce cas les risques de bruit numérique sont plus élevés. Utilisez une lampe ou autre chose pour éclairer le sujet. 2) Vous avez peut-être essayé de prendre des photos dans un lieu sombre avec  , ce qui a pour effet d'augmenter le bruit numérique et de rendre l'image moins fine. Dans ce cas, changez le mode de flash (page 26) ou utilisez des lampes pour améliorer l'éclairage.
L'image enregistrée n'a pas été sauvegardée.	1) L'appareil photo a peut-être été mis hors service avant la fin de la sauvegarde et l'image n'a pas pu être sauvegardée. Si l'indicateur de batterie indique  , chargez la batterie le plus vite possible (page 12). 2) Vous avez peut-être retiré la carte mémoire de l'appareil photo avant la fin de la sauvegarde et l'image n'a pas pu être sauvegardée. Ne retirez pas la carte mémoire avant la fin de la sauvegarde.
Bien que l'éclairage soit lumineux, les visages des personnes sur l'image sont sombres.	La lumière n'atteint pas suffisamment les personnes. Sélectionnez  (flash activé) comme mode de flash pour utiliser le flash synchronisé sur la lumière du jour (page 26), ou bien augmenter l'indice de lamination du côté + (page 34).

Problème	Cause possible et mesure recommandée
Les sujets sont trop sombres lors de prises de vue au bord de la mer ou sur la neige.	La lumière du soleil réfléchi par l'eau, le sable ou la neige peut causer une surexposition des images. Sélectionnez L (flash activé) comme mode de flash pour utiliser le flash synchronisé sur la lumière du jour (page 26), ou bien augmenter l'indice de lamination du côté + (page 34).
L'image n'est pas nette pendant l'enregistrement d'une séquence vidéo.	1) La mise au point n'est peut-être pas possible parce que le sujet est hors de la plage de mise au point. Restez dans la plage de l'appareil photo. 2) L'objectif est peut-être sale. Nettoyez l'objectif (page 111).
Lecture	
La couleur de l'image lors de la lecture est différente de l'image affichée sur l'écran de contrôle lors de la prise de vue.	La lumière du soleil ou d'une autre source éclairait peut-être directement l'objectif lors de la prise de vue. Positionnez l'appareil photo de sorte que la lumière n'éclaire pas directement l'objectif.
Les images ne s'affichent pas.	L'appareil photo ne peut pas afficher les images enregistrées sur une carte mémoire avec un autre appareil photo numérique si elles ne sont pas de format DCF.
Les images ne peuvent pas être éditées (pendant le redimensionnement, le détournement, la rotation).	Il est impossible de corriger les types de photos suivantes : <ul style="list-style-type: none"> • Séquences vidéo ; • Photos enregistrées avec un autre appareil photo.

Problème	Cause possible et mesure recommandée
Autre	
La date et l'heure affichées sont fausses.	La date et l'heure n'avaient pas été réglées correctement. Corrigez la date et l'heure (page 100).
Les messages affichés ne sont pas dans la bonne langue.	La langue sélectionnée pour l'affichage n'est pas la bonne. Changez le réglage de la langue (page 101).
Les images ne peuvent pas être transférées par une connexion USB.	1) Le câble USB n'est peut-être pas relié correctement. Vérifiez toutes les liaisons. 2) Le mauvais protocole de communication USB est sélectionné. Sélectionnez le protocole de communication USB adapté au type d'appareil raccordé (pages 81, 90). 3) Si l'appareil photo n'est pas en service, mettez-le en service.
L'écran de sélection de langue apparaît lorsque l'appareil photo est en service.	1) Vous n'avez pas paramétré l'appareil photo après l'achat ou bien la batterie est restée vide dans l'appareil photo. Vérifiez les réglages de l'appareil photo (pages 13, 101). 2) Problème éventuel au niveau des données enregistrées dans la mémoire de l'appareil photo. Dans ce cas, effectuez une réinitialisation pour rétablir les réglages par défaut de l'appareil photo (page 104). Ensuite réglez chaque paramètre. Si l'écran de sélection de langue ne réapparaît pas lorsque vous mettez l'appareil photo en service, cela signifie que les données de gestion de la mémoire de l'appareil photo ont été restaurées. Si le même message apparaît après la mise en service de l'appareil photo, contactez votre revendeur ou un service après-vente agréé CASIO.

ALERT	La protection de l'appareil photo s'est peut-être activée parce que la température de l'appareil photo était trop élevée. Dans ce cas, mettez l'appareil photo hors service et attendez qu'il refroidisse avant de le réutiliser.
Batterie faible	La charge de la batterie est faible.
ERREUR carte	<p>Problème de carte mémoire. Mettez l'appareil photo hors service, retirez la carte mémoire et réinsérez-la dans l'appareil photo. Si ce message réapparaît lorsque l'appareil photo est remis en service, formatez la carte mémoire (page 104).</p> <p> IMPORTANT !</p> <ul style="list-style-type: none"> Le formatage d'une carte mémoire supprime tous ses fichiers. Avant le formatage, essayez de transférer les fichiers pouvant être récupérés sur un ordinateur ou sur un autre dispositif de stockage.
Vérifier connexions !	Vous essayez de raccorder l'appareil photo à une imprimante alors que les réglages USB de l'appareil photo ne sont pas compatibles avec le système USB de l'imprimante (page 73).
Batterie faible, fichier non sauvegardé	La charge de la batterie est faible et le fichier d'image n'a pas pu être sauvegardé.
Création dossier impossible	Vous essayez d'enregistrer un fichier alors qu'il y a déjà 9999 fichiers dans le 999e dossier. Si vous voulez enregistrer d'autres fichiers, supprimez ceux dont vous n'avez plus besoin (page 21).
ERREUR D'OBJECTIF	Ce message apparaît et l'appareil photo s'éteint lorsque l'objectif effectue une opération inattendue. Si le même message apparaît après la mise en service de l'appareil photo, contactez un service après-vente agréé CASIO ou votre revendeur.
ERREUR D'OBJECTIF 2	Le bloc contrôlant le bougé de l'appareil photo ne fonctionne peut-être pas correctement. Si le même message apparaît encore après la mise sous tension, contactez votre revendeur ou un service après-vente CASIO.
Mettre papier !	Tout le papier a été utilisé pendant l'impression.
Mémoire pleine	La mémoire est pleine d'images enregistrées et/ou de fichiers sauvegardés lors de l'édition des images. Supprimez les fichiers dont vous n'avez plus besoin (page 21).

Erreur impression	<p>Une erreur s'est produite pendant l'impression.</p> <ul style="list-style-type: none"> • L'imprimante est hors service. • L'imprimante a engendré une erreur, etc.
Erreur enregistrement	<p>Pour une raison quelconque l'image n'a pas pu être compressée pendant le stockage des données d'image. Reprenez l'image.</p>
ESSAYER DE REMETTRE EN SERVICE	<p>L'objectif a touché quelque chose pendant qu'il ressortait. L'appareil photo se met automatiquement hors service lorsque ce message apparaît. Retirez l'obstacle et remettez l'appareil photo en service.</p>
SYSTEM ERROR	<p>Le système de l'appareil photo est défectueux. Contactez votre revendeur ou un service après-vente agréé CASIO.</p>
Carte verrouillée	<p>Le commutateur LOCK de la carte mémoire SD ou SDHC insérée dans l'appareil photo est en position de protection. Il n'est pas possible de stocker ou de supprimer des images lorsque la carte mémoire est protégée.</p> <div style="text-align: right;"> <p>LOCK</p>  </div>
Aucun fichier	<p>Il n'y a aucun fichier dans la mémoire de l'appareil photo ou sur la carte mémoire.</p>
Pas d'images à imprimer. Spécifier DPOF.	<p>Aucun fichier n'est spécifié actuellement pour l'impression. Effectuez les réglages DPOF nécessaires (page 75).</p>
Carte non formatée	<p>La carte mémoire insérée dans l'appareil photo n'est pas formatée. Formatez la carte mémoire (page 104).</p>
Lecture fichier impossible	<p>Le fichier auquel vous essayez d'accéder est défectueux ou ne peut pas être lu par cet appareil photo.</p>
Fonction inutilisable	<p>Vous essayez de copier des images de la mémoire de l'appareil photo sur une carte mémoire alors qu'il n'y a pas de carte mémoire dans l'appareil photo (page 71).</p>

Nombre de photos et temps d'enregistrement de séquences vidéo

Photos

Taille de l'image (Pixels)	Qualité de l'image	Taille approximative du fichier d'image	Capacité de la mémoire de l'appareil pour l'enregistrement de photos	Capacité de la carte mémoire SD (1 Go) pour l'enregistrement de photos
8 M (3264×2448)	Fine	4,48 Mo	3	210
	Normal	2,4 Mo	7	392
	Economique	1,63 Mo	10	578
3:2 (3264×2176)	Fine	4,2 Mo	4	224
	Normal	2,26 Mo	7	418
	Economique	1,53 Mo	11	615
16:9 (3264×1840)	Fine	3,64 Mo	4	259
	Normal	1,97 Mo	8	478
	Economique	1,35 Mo	12	700
6 M (2816×2112)	Fine	3,4 Mo	4	277
	Normal	1,85 Mo	9	511
	Economique	1,27 Mo	13	743
4 M (2304×1728)	Fine	2,44 Mo	6	386
	Normal	1,37 Mo	12	690
	Economique	900 Ko	19	1073
2 M (1600×1200)	Fine	1,23 Mo	13	766
	Normal	790 Ko	21	1223
	Economique	470 Ko	36	2056
VGA (640×480)	Fine	330 Ko	52	2928
	Normal	190 Ko	91	5085
	Economique	140 Ko	124	6902

Séquences vidéo

Qualité de l'image (Pixels)	Vitesse approximative des données (Débit d'images)	Capacité de la mémoire de l'appareil pour l'enregistrement de séquences	Capacité de la carte mémoire SD (1 Go) pour l'enregistrement de séquences	Taille de fichier d'une séquence de 1 minute
HQ 640×480	10,5 mégabits/seconde (30 images/seconde)	11 secondes	11 minutes 43 secondes	80,0 Mo
Normal 640×480	6,1 mégabits/seconde (30 images/seconde)	19 secondes	20 minutes 8 secondes	47,2 Mo
LP 320×240	2,6 mégabits/seconde (15 images/seconde)	46 secondes	46 minutes 53 secondes	20,1 Mo

- * Les capacités indiquées pour l'enregistrement de photos et de séquences sont approximatives et doivent être utilisées à titre de référence seulement. La capacité réelle dépend du contenu de l'image.
- * Les tailles de fichiers et les débits de données indiqués sont approximatifs et doivent être utilisés à titre de référence seulement. Les valeurs réelles dépendent du type d'images prises.
- * Les valeurs ci-dessus se basent sur l'emploi d'une carte mémoire SD PRO HIGH SPEED de marque Panasonic. Le nombre d'images pouvant être sauvegardées dépend du type de carte mémoire utilisée.
- * Si la carte mémoire a une autre capacité, calculez le pourcentage par rapport à 1 Go pour obtenir le nombre d'images.
- * La durée de chaque séquence est de 10 minutes au maximum. L'enregistrement de la séquence s'arrête automatiquement au bout de 10 minutes.

Fiche technique

Format de fichier	Photos : JPEG (Exif Version 2.2) ; Norme DCF 1.0 ; Compatible DPOF Séquences vidéo : Motion JPEG AVI, son IMA-ADPCM (mono) Audio (Enregistrement de la voix) WAV (mono)
Support d'enregistrement	Mémoire de l'appareil (Zone de stockage des images : 17,9 Mo) SD/SDHC/MMC/MMC <i>plus</i>
Tailles des images enregistrées	Photos : 8 M (3264×2448), 3:2 (3264×2176), 16:9 (3264×1840), 6 M (2816×2112), 4 M (2304×1728), 2 M (1600×1200), VGA (640×480) Séquences : HQ, Normal (640×480), LP (320×240)
Supprimer	1 fichier, tous les fichiers (avec protection de la mémoire)
Pixels efficaces	8,1 mégapixels
Capteur d'images	Taille : CCD à pixels carrés 1/2,5 pouce Total de pixels : 8,29 mégapixels
Objectif/Longueur focale	F2,6 (GA) à 5,9 (T) $f = 4,65$ à 18,6 mm (équivalent de 28 à 112 mm en format 35 mm) Sept lentilles en six groupes, lentille asphérique comprise
Zoom	Zoom optique 4X
Mise au point	Autofocus par détection du contraste • Modes de mise au point : Autofocus, Mise au point en macro, Panfocus, Infini, Mise au point manuelle • Zone AF : Ponctuelle, Multi
Mise au point approximative (Photos) (De la surface de l'objectif)	Autofocus : 40 cm à ∞ (Grand angle) Mise au point en macro : 15 cm à 50 cm (Grand angle) Infini : ∞ (Grand angle) Manuelle : 15 cm à ∞ (Grand angle) * La plage est affectée par le zoom optique.
Mesure de la lumière	Multizones, Pondérée centrée et Ponctuelle par le capteur d'images
Réglage de l'exposition	Programme EA
Correction de l'exposition	-2,0 EV à +2,0 EV (incrément de 1/3 EV)
Obturation	Obturbateur CCD, obturbateur mécanique
Vitesse d'obturation	Photo (Auto) : 1/2e à 1/2000e de seconde Photo (Scène de nuit) : 4 à 1/2000e de seconde * Peut varier en fonction de la configuration de l'appareil photo.
Indice d'ouverture	F2,6 (GA) à F7,7 (GA) (Lorsqu'un filtre gris est utilisé) * La valeur de l'ouverture change lorsque le zoom optique est utilisé.
Balance des blancs	Auto, Lumière du jour, Temps couvert, Ombre, Jour Blanc Fluorescent, Lumière du jour Fluorescent, Tungstène, Manuelle

Sensibilité (Sensibilité standard à la sortie, Indice d'exposition recommandé)	Photos : Auto, ISO 64, ISO 100, ISO 200, ISO 400, ISO 800, ISO 1600 Séquences vidéo : Auto
Retardateur	Temps de déclenchement approximatif : 10 secondes, 2 secondes, Triple retardateur
Modes de flash	Auto, Désactivé, Activé, Réduction yeux rouges
Portée du flash (Sensibilité ISO : Auto)	Grand angle : 0,15 m à 3,2 m Téléobjectif : 0,6 m à 1,5 m * La plage est affectée par le zoom optique.
Temps de charge du flash	Approximativement 6 secondes (maximum)
Enregistrement	Photos ; Macro ; Retardateur ; Obturation en continu (Cont. vit. normale); BEST SHOT ; Détection de visages ; Mode easy ; Séquences vidéo (Séquence normale et For YouTube) (avec son mono) ; Audio (Enregistrement de la voix)
Temps d'enregistrement audio maximal approximatif	Après l'enregistrement : 30 secondes par image Enregistrement de la voix : 53 minutes 45 secondes (lorsque la mémoire de l'appareil photo est utilisée)
Écran de contrôle	Écran à cristaux liquides couleur TFT 3,0 pouces (Écran super clair) 230.400 (960×240) points
Viseur	Écran de contrôle
Fonction d'indication de l'heure	Horloge numérique au quartz intégrée Date et heure : Enregistrées avec les données d'images Avec horodatage Calendrier automatique : Jusqu'à 2049
Heure univers elle	162 villes dans 32 fuseaux horaires Nom de ville, date, heure, heure d'été
Bornes d'entrée/sortie	Port USB/AV, compatible USB
Microphone	Mono
Haut-parleur	Mono
Alimentation	Batterie rechargeable au lithium-ion (NP-70) ×1

Autonomie approximative de la batterie

Toutes les valeurs suivantes représentent l'autonomie approximative à une température normale (23°C) jusqu'à la mise hors service de l'appareil photo. Ces valeurs ne sont pas garanties. L'autonomie de la batterie est plus courte à basses températures.

Nombre de photos (CIPA) (Temps de fonctionnement)*1	280 photos
Lecture en continu (Photos)*2	4 heures 20 minutes
Temps d'enregistrement de séquences vidéo en continu approximatif	130 minutes
Enregistrement de la voix en continu*3	4 heures 50 minutes

- Batterie : NP-70 (Capacité nominale : 1050 mAh)
- Support d'enregistrement : Carte mémoire SD de 1Go (PRO HIGH SPEED de marque Panasonic)
- Conditions de mesure

*1 Nombre de photos approximatif (CIPA) (Temps de fonctionnement)
Selon les normes de la CIPA (Camera and Imaging Products Association)
Température normale (23°C), écran éclairé, zoom entre gros-plan et téléobjectif toutes les 30 secondes, avec deux photos prises avec flash, mise hors service et remise en service toutes les 10 photos prises.

*2 Temps de lecture approximatif
Température normale (23°C), défilement d'une image toutes les 10 secondes environ

*3 Temps d'enregistrement en continu approximatif

- Les valeurs ci-dessus sont valides dans le cas d'une batterie neuve et complètement chargée. Les charges répétées réduisent l'autonomie de la batterie.
- La fréquence d'utilisation du flash, du zoom et de l'autofocus, ainsi que le temps d'utilisation de l'appareil photo ont une incidence importante sur le temps d'enregistrement et le nombre de photos.

Consommation	CC 3,7 V, approximativement 3,5 W
Dimensions	96,7 (L) × 57,3 (H) × 20,1 (P) mm (Sans les saillies ; 18,9 mm à l'endroit le plus fin)
Poids	Approximativement 126 g (Sans la pile et les accessoires fournis)

■ Batterie rechargeable au lithium-ion (NP-70)

Tension nominale	3,7 V
Capacité nominale	1050 mAh
Température de fonctionnement	0 à 40°C
Dimensions	31,5 (L) × 44,1 (H) × 7,5 (P) mm
Poids	Approximativement 24,5 g

■ Chargeur (BC-70L)

Alimentation entrée	100 à 240 V CA, 80 mA, 50/60 Hz
Alimentation sortie	CC 4,2 V 600 mA
Température de fonctionnement	5 à 35°C
Batterie compatible	Batterie rechargeable au lithium-ion (NP-70)
Temps de charge	130 minutes
Dimensions	55 (L) × 23 (H) × 86 (P) mm (sans les projections)
Poids	Approximativement 64 g

CASIO®

CASIO COMPUTER CO.,LTD.
6-2, Hon-machi 1-chome
Shibuya-ku, Tokyo 151-8543, Japan