

Appareil photo numérique à écran LCD

QV-2000UX/1r

Mode d'emploi

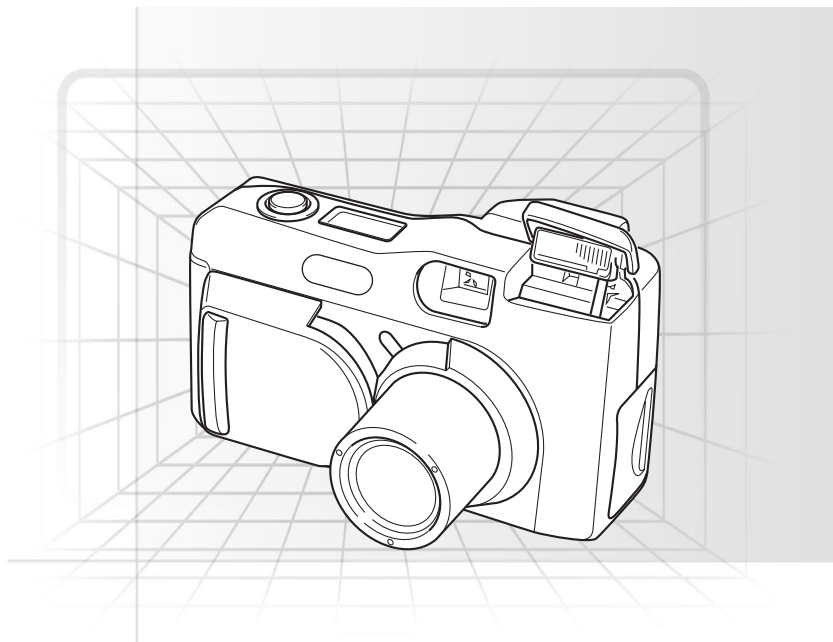

Français

CASIO®

RÉFÉRENCE RAPIDE

Cette section offre un aperçu des opérations.

Mise en place des piles (page F-35) Réglage de la data et de l'heure actuelles (page F-41)

1

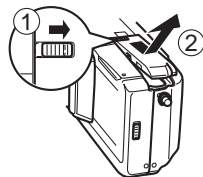

Sous l'appareil photo, faites glisser le loquet de couvercle de logement des piles vers l'avant de l'appareil photo (①) pour libérer le couvercle.

Ouvrez le couvercle du logement des piles en le tenant les deux côtés (②).

2

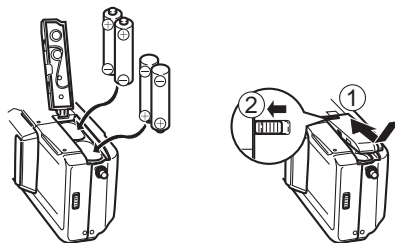

Insérez les piles de sorte que leurs pôles (+) et (-) soient dirigés comme indiqué sur l'illustration.

Fermez le couvercle du logement des piles (①), et faites glisser le loquet de couvercle de logement des piles vers l'arrière de l'appareil photo pour bloquer le couvercle (②).

3

- Veillez à procéder comme indiqué à la page F-41 pour régler l'heure et la date la première fois que vous utilisez l'appareil photo.
- La désignation des fichiers et l'horodatage ne s'effectueront pas correctement si l'heure et la date sont fausses.

Enregistrement d'images (page F-43)

2

Après avoir cadré le sujet sur l'écran, appuyez à mi-course sur le déclencheur et maintenez la pression.

- La mise au point automatique règle automatiquement la netteté de l'image.

1

Ouvrez le capuchon de l'objectif en le faisant glisser.

- L'appareil se met alors également sous tension

3

Après vous être assuré que la mise au point était terminée (le témoin de fonctionnement s'allume en vert), appuyez sur le déclencheur.

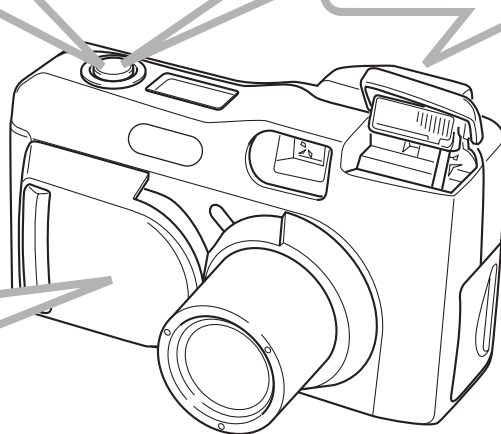

Reproduction d'images (page F-75)

2

Utilisez [▶] ou [◀] pour afficher successivement toutes les images stockées dans la mémoire de l'appareil photo.

1

Appuyez sur PLAY ON/OFF.

- L'appareil se met alors sous tension et affiche des images enregistrées sur l'écran.
- Une pression sur PLAY ON/OFF en mode d'enregistrement permet de passer en mode de reproduction.

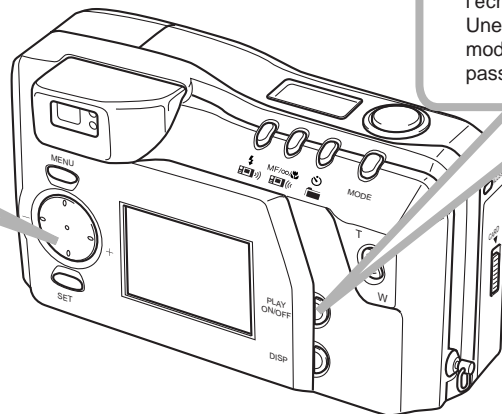

Suppression d'images (page F-88)

3

Utilisez [▶], [◀], [▼] et [▲] pour sélectionner "Delete", puis appuyez sur SET.



Utilisez [▼] et [▲] pour sélectionner "Select", puis appuyez sur SET.



Pour sélectionner l'image que vous voulez supprimer, utilisez [▶] et [◀]. Ensuite, appuyez sur [▼] ou [▲] pour commuter le symbole  entre on (supprimer) ou off (ne pas supprimer).

- Notez que la première fois que vous affichez une image, son icône  s'éclaire.

2

Appuyez sur MENU.

4

Assurez-vous de bien vouloir supprimer l'image que vous avez sélectionnée.

- Appuyez sur MENU pour abandonner l'opération sans rien supprimer.

1

Appuyez sur PLAY ON/OFF.

5

Appuyez sur SET.

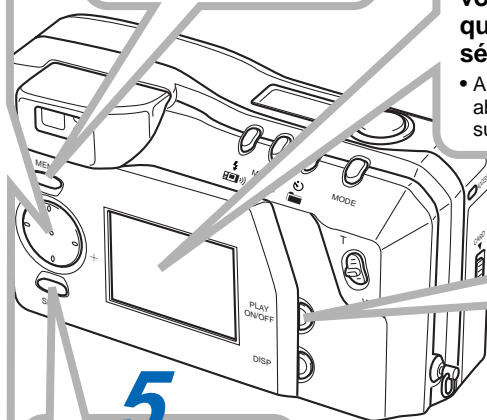

TABLE DES MATIÈRES

INTRODUCTION

Félicitations pour le choix de cet appareil photo numérique à écran LCD QV-2000UX/Ir. Pour tirer le meilleur parti du QV-2000UX/Ir, veuillez lire attentivement ce manuel et suivre les instructions qu'il contient.

F-2 RÉFÉRENCE RAPIDE

F-9 CARACTÉRISTIQUES

F-14 PRÉCAUTIONS

F-18 DÉBALLAGE

Fixation de la sangle	F-19
Utilisation de l'étui souple	F-20

F-21 GUIDE GÉNÉRAL

Objectif	F-21
Dessus et afficheur	F-22
Côté	F-23
Dessous	F-23

F-26 ECRAN DE CONTRÔLE

Mode d'enregistrement	F-26
Afficheur d'indicateurs	F-28
Mode de reproduction	F-28
Menus	F-29

F-31 CARTES MÉMOIRE

Insertion d'une carte mémoire dans l'appareil photo	F-31
Retrait de la carte mémoire de l'appareil photo	F-32
Formatage d'une carte mémoire	F-33

F-35 ALIMENTATION

Mise en place des piles	F-35
Utilisation du courant secteur	F-38
Réglages des économiseurs d'énergie	F-39

F-41 RÉGLAGE DE LA DATE ET DE L'HEURE ACTUELLES

Réglage de la date et de l'heure	F-41
Sélection du format de la date	F-42

F-43 ENREGISTREMENT

Mise sous tension de l'appareil photo	F-43
Mise hors tension de l'appareil photo	F-43
Utilisation du déclencheur	F-44
Opérations élémentaires	F-45
Utilisation du viseur pour l'enregistrement	F-47
Verrouillage de la mise au point	F-48
Utilisation du flash	F-49
Réglages de qualité	F-51
Correction de l'exposition	F-52

F-54 AUTRES FONCTIONS D'ENREGISTREMENT

Utilisation de l'obturation rapide	F-54
Enregistrement continu	F-55
Utilisation du zoom	F-56
Mise au point manuelle	F-57
Enregistrement dans le mode Infini	F-58
Utilisation du mode Macro	F-58
Enregistrement d'une séquence vidéo	F-59
Enregistrement d'une vue panoramique	F-61
Mode Scène nocturne	F-62
Enregistrement en mode Paysage	F-63
Enregistrement monochrome et sépia	F-64
Enregistrement de portrait	F-65
Utilisation du retardateur	F-65
Enregistrement d'images avec priorité à l'obturation ...	F-66
Enregistrement d'images avec priorité à l'ouverture	F-67

Balance des blancs manuelle	F-68
Réglages du mode d'enregistrement à la mise sous tension	F-69
Utilisation des menus d'enregistrement	F-72

F-75 REPRODUCTION

Opérations élémentaires	F-75
Reproduction d'une séquence vidéo	F-76
Reproduction d'une vue panoramique	F-77
Utilisation du zoom	F-78
Affichage de neuf images	F-79
Diaporama	F-80
Economiseur d'écran	F-81
Utilisation des menus de reproduction	F-82

F-84 TYPES DE DOSSIERS

Précautions concernant les dossiers de la carte mémoire	F-84
Sélection d'un dossier pour la lecture	F-85

F-86 PROTECTION D'IMAGES

Protection et suppression de la protection d'une seule image	F-86
Protection et suppression de la protection de dossiers	F-87
Protection et suppression de la protection de toutes les images enregistrées sur la carte mémoire	F-87

F-88 SUPPRESSION D'IMAGES

Suppression d'une seule image	F-88
Suppression de toutes les images d'un dossier	F-89
Suppression de toutes les images non protégées ...	F-90

F-91 DPOF

Impression d'images particulières	F-91
Impression de toutes les images d'un dossier	F-92
Impression de toutes les images	F-93

F-94 RACCORDEMENTS

F-95 RACCORDEMENT À UN AUTRE APPAREIL

Raccordement à un téléviseur	F-95
Raccordement à un ordinateur personnel	F-96

F-99 TRANSFERT INFRAROUGE DE DONNÉES

Réception de données	F-99
Transfert de données	F-100

F-102 UTILISATION DE CARTES CompactFlash AVEC VOTRE ORDINATEUR

Configuration pour l'accès à une carte CompactFlash depuis un ordinateur	F-102
Données de carte mémoire	F-103
Card Browser	F-105

F-111 EN CAS DE PROBLÈME

F-115 MESSAGES

F-117 RÉFÉRENCES TECHNIQUES

- CASIO COMPUTER CO., LTD. n'assume aucune responsabilité quels que soient les dommages ou pertes résultant de l'utilisation de ce manuel.
- CASIO COMPUTER CO., LTD. n'assume aucune responsabilité en cas de perte ou de plaintes d'un tiers suite à l'utilisation du QV-2000UX/Ir.
- CASIO COMPUTER CO., LTD. n'assume aucune responsabilité en cas de perte ou dommage dû à l'effacement de données suite à un mauvais fonctionnement, une réparation ou le remplacement des piles. Veillez à faire une copie de réserve de toutes vos données importantes sur un autre support pour ne pas les perdre.
- *Windows et Internet Explorer sont des marques déposées de Microsoft Corporation.*
- *Macintosh est une marque déposée d'Apple Computer, Inc.*
- *Les logos COMPACTFLASH™ et  sont des marques déposées de SanDisk Corporation.*
- *Les autres noms de société, de produit et de service utilisés dans ce mode d'emploi peuvent aussi être des noms de fabrique ou de service d'autres détenteurs.*
- *Le pilote USB emploie un logiciel de Phoenix Technologies Ltd.*
Compatibility Software Copyright © 1997
Phoenix Technologies Ltd., Tous droits réservés.
- *Les communications IrDA utilisent le logiciel de protocole de Phoenix Technologies Ltd.*
Copyright de logiciel de compatibilité © 1997 Phoenix
Technologies Ltd., Tous droits réservés.

CARACTÉRISTIQUES

Enregistrement continu (page F-55)

Enregistrement continu d'images de haute qualité à 0,5 seconde d'intervalles comme si l'appareil était équipé d'un moteur.

Stockage de données DCF (page F-103)

Le protocole de stockage de données DCF (Norme de conception pour le système de fichiers des appareils photo) assure la compatibilité des images entre l'appareil photo numérique et les imprimantes.

Format d'ordre d'impression numérique (DPOF) (page F-91)

Les images peuvent être facilement imprimées dans l'ordre souhaité sur une imprimante compatible DPOF. Le format DPOF peut aussi être utilisé par les professionnels de la photo pour la spécification des images à imprimer.

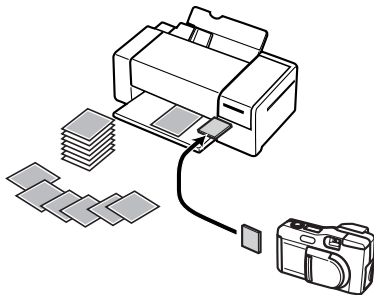

Gestion des données simple (page F-105)

Stockage des images sur carte mémoire CompactFlash de grande capacité. La nouvelle fonction Card Browser, rapide et simple à utiliser, produit des vignettes de toutes les images d'une carte.



Image vidéo et panoramiques (pages F-76, 77)

Saisie d'événements se produisant avant une pression du déclencheur grâce à la mémoire tampon. Une autre fonction permet de combiner 9 images en panoramas exceptionnels.



Interface graphique de compréhension simple (page F-26)

Menus interactifs à base de graphiques permettant d'accéder à toutes les opérations. L'écran LCD HAST CASIO à haute résolution restitue des images d'une netteté et de couleurs jamais atteintes.

Système de détection de la lumière original CASIO

Détection de la lumière avec système multi-motifs innovant.

CCD à mégapixel

Résolution et netteté surprenantes des images enregistrées grâce à un CCD de 2,11 mégapixel. De légers bruits de fond peuvent apparaître lorsque vous utilisez des vitesses d'obturation lentes.

Raccordement simple à d'autres appareils (page F-94)

Les bornes USB, DIGITAL et VIDEO OUT permettent de raccorder facilement d'autres appareils à l'appareil photo.

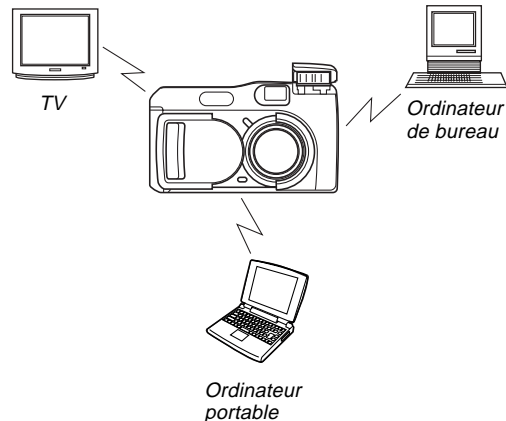

Le zoom 6X est produit lorsque le zoom optique 3X est utilisé avec le zoom numérique 2X.

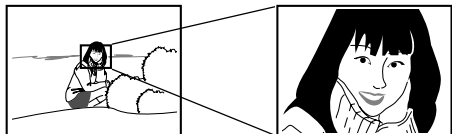

page F-56

Fonction Macro

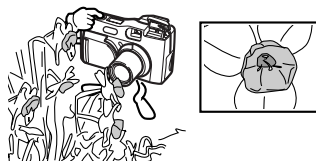

page F-57

Mode Paysage

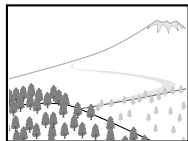

page F-63

Mode Portrait

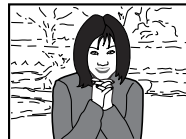

page F-65

Mode Scène nocturne



page F-62

Priorité à la vitesse d'obturation (Mode S)

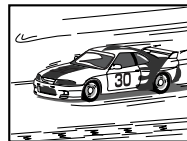

page F-66

Priorité à l'ouverture (Mode A)

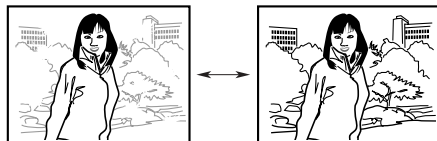

page F-67

Ecran 9 images



page F-79

Retardateur



page F-65

Diaporama



page F-80

Horodatage

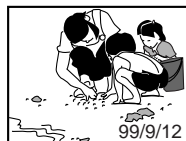

page F-41

Zoom à l'affichage

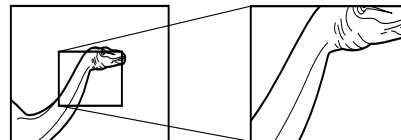

page F-78

Protection des images

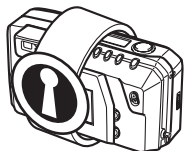

page F-86

PRÉCAUTIONS

Précautions générales

Veillez à observer les précautions suivantes quand vous utilisez l'appareil photo QV-2000UX/Ir.

Toute référence dans ce manuel à "cet appareil" ou "l'appareil" renvoie à l'appareil photo numérique CASIO QV-2000UX/Ir.

- N'essayez pas de faire des prises de vue ou d'utiliser l'affichage intégré tout en conduisant un véhicule motorisé ou en marchant afin d'éviter les risques d'accident grave.
- N'essayez jamais d'ouvrir le coffret de l'appareil photo ou de réparer vous-même l'appareil photo. Les composants internes sont soumis à une haute tension pouvant être la cause d'une électrocution. Confiez tout travail d'entretien et de réparation à un service après-vente agréé CASIO.
- Ne déclenchez jamais le flash en direction d'une personne conduisant un véhicule. L'éclair du flash peut perturber la vue du conducteur et entraîner un accident.
- Ne déclenchez jamais le flash tout près des yeux du sujet photographié. L'éclair du flash peut causer des lésions oculaires surtout aux enfants. Lorsque vous utilisez le flash, l'appareil photo doit être à au moins un mètre des yeux du sujet.
- N'exposez pas l'appareil photo à l'eau ou à d'autres liquides, et ne le mouillez jamais. L'humidité crée un risque d'incendie ou d'électrocution.
N'utilisez jamais l'appareil photo à l'extérieur quand il pleut ou neige, au bord de la mer ou sur une plage, ni dans une salle de bain.

- Si des matières étrangères ou de l'eau entraînent dans l'appareil photo, éteignez-le immédiatement, débranchez l'adaptateur secteur de la prise murale et contactez votre revendeur ou le service après-vente CASIO le plus proche. Il y a un risque d'incendie et d'électrocution si l'appareil photo est utilisé dans ces conditions.
- Si vous remarquez de la fumée ou une odeur étrange venant de l'appareil photo, éteignez-le immédiatement et débranchez l'adaptateur secteur de la prise murale. Il y a un risque d'incendie et d'électrocution si l'appareil photo est utilisé dans ces conditions. Après vous être assuré qu'il ne sortait plus de fumée de l'appareil photo, apportez-le au service après-vente CASIO le plus proche. N'essayez en aucun cas de le réparer vous-même.
- Au moins une fois par an, débranchez l'adaptateur secteur de la prise de courant et nettoyez la zone autour des broches de la prise. L'accumulation de poussière autour des broches peut créer un danger d'incendie.
- Si le boîtier de l'appareil photo devait se fendre lors d'une chute ou d'un choc violent, éteignez immédiatement l'appareil photo, débranchez l'adaptateur secteur de la prise murale et contactez le service après-vente CASIO le plus proche.
- Ne jamais utiliser l'appareil photo à l'intérieur d'un avion ou dans tout autre endroit où son utilisation est interdite. Un accident pourrait survenir.

- Tout dommage et mauvais fonctionnement de l'appareil photo peuvent causer une perte des images mémorisées. Veuillez toujours conserver des copies de sauvegarde en transférant les données sur un ordinateur personnel.
- Ne jamais ouvrir le couvercle du logement des piles, débrancher l'adaptateur secteur de l'appareil photo ou de la prise murale pendant l'enregistrement d'images. Non seulement il sera probablement impossible de mémoriser l'image affichée mais les données des images mémorisées risquent aussi d'être altérées.

Conditions de fonctionnement

- Cet appareil photo doit être utilisé dans une plage de température allant de 0°C à 40°C.
- N'utilisez pas l'appareil photo dans les endroits suivants:
 - endroit exposé à la lumière directe du soleil
 - endroit exposé à une humidité ou poussière excessive
 - à proximité d'un climatiseur, appareil de chauffage ou tout autre endroit exposé à des températures extrêmes
 - dans un véhicule, toutes fenêtres closes, en particulier dans une voiture garée en plein soleil
 - endroit exposé à des vibrations puissantes

Condensation

- Lorsque vous apportez l'appareil photo à l'intérieur un jour de grand froid, ou que vous l'exposez à de brusques changements de température, de la condensation d'humidité peut se former à l'extérieur ou sur les organes internes de l'appareil photo. Comme la condensation peut être une cause de mauvais fonctionnement, vous devez éviter tous les risques de condensation d'humidité.
- Pour éviter la formation de condensation, mettez l'appareil photo dans un sac en plastique avant de l'emporter dans un lieu beaucoup plus froid ou chaud que l'endroit où vous vous trouvez. Laissez-le dans le sac jusqu'à ce que l'air à l'intérieur atteigne la température ambiante. Si de la condensation s'est formée, enlevez les piles de l'appareil photo et laissez le couvercle du logement des piles ouvert pendant quelques heures.

Au sujet de l'éclairage arrière de l'appareil photo...

- L'appareil photo contient une source de lumière fluorescente pour l'éclairage arrière de l'écran LCD.
- La durée de vie normale de l'éclairage arrière est d'environ six ans, si l'appareil photo est utilisé environ deux heures chaque jour.
- Si l'image apparaît anormalement sombre sur l'écran LCD, apportez l'appareil photo à votre revendeur ou à un service après-vente agréé CASIO pour faire remplacer la source de lumière fluorescente. Le remplacement n'est pas gratuit et il vous sera facturé.
- A très basse température, l'éclairage arrière peut mettre plus de temps pour s'allumer, ou des bandes rouges peuvent apparaître sur l'image affichée. Ce n'est pas un signe de mauvais fonctionnement et ces anomalies disparaissent lorsque la température est de nouveau normale.

Ecran

Enregistrement

- L'image affichée sur l'écran pendant l'enregistrement sert au cadrage seulement et sa qualité ne correspond pas à celle de l'image qui est réellement enregistrée. La qualité de l'image enregistrée correspond au réglage de qualité effectué selon les instructions de "Réglages de qualité" à la page F-51.
- Un sujet peu éclairé peut ralentir le rafraîchissement de l'écran ou provoquer du statisme dans l'image affichée.

Lecture

Cet appareil photo permet de faire défiler rapidement les images pendant la lecture. C'est pourquoi l'image de lecture qui apparaît initialement sur l'écran n'a pas la résolution de l'image enregistrée. Lorsque vous vous arrêtez sur l'image voulue, l'écran se rafraîchit et l'image a la résolution appropriée.

Objectif

- Les performances de l'appareil photo peuvent être affectées par les traces de doigts ou la saleté sur la surface de l'objectif. Ne jamais toucher la surface de l'objectif avec les doigts.
- Si l'objectif est sale, utilisez une soufflette pour faire partir la saleté et la poussière, ou un chiffon doux et sec pour essuyer l'objectif.
- Cet appareil photo utilise un objectif de type télescopique qui se déplace chaque fois que l'appareil est mis sous ou hors tension. Veillez à ce que rien ne bloque le mouvement de l'objectif et ne jamais mettre l'appareil photo sous ou hors tension avec l'objectif contre une surface.
- Ne jamais enlever les piles ni débrancher l'adaptateur secteur quand l'objectif est déployé. L'objectif pourrait être bloqué dans cette position avec un risque de dysfonctionnement de l'appareil photo.

Réglage de la date

La date et l'heure n'ont pas été réglées en usine avant l'expédition. Veillez à les régler en procédant comme indiqué à la page F-41 la première fois que vous utilisez l'appareil photo. La désignation des fichiers et l'horodatage ne s'effectueront pas correctement si l'heure et la date sont fausses.

DÉBALLAGE

Vérifiez si tous les articles indiqués ci-dessous se trouvent dans le carton d'emballage de l'appareil photo. S'il vous manque quelque chose, contactez votre revendeur le plus vite possible.

Appareil photo



Carte mémoire (8 Mo)

En place dans l'appareil photo à l'achat.



Étui souple



CD-ROM



*Piles alcalines
(taille AA x 4)*

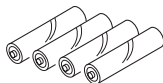

Sangle

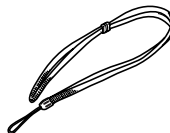

Câble vidéo



Câble spécial USB



*Câble de transfert
de données*

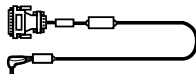

Mode d'emploi

- Référence de base

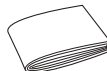

- Mode d'emploi du logiciel fourni



Fixation de la sangle

Enfilez la sangle dans l'oeillet sur le côté de l'appareil photo, comme indiqué sur l'illustration.

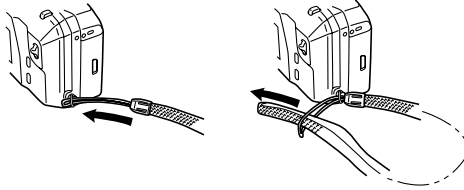

Réglage de la longueur de la sangle

Pour régler la longueur de la sangle, faites glisser le fermoir. Vous pouvez ainsi l'utiliser comme une sangle courte ou une bandoulière plus longue à passer sur l'épaule ou autour du cou.

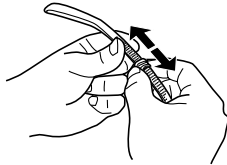

IMPORTANT!

- Portez toujours la sangle autour de votre poignet quand vous utilisez l'appareil photo pour éviter qu'il ne tombe.
- La sangle fournie ne doit être utilisée que pour cet appareil photo. Ne l'utilisez pas dans d'autres buts.
- Ne jamais faire balancer l'appareil photo par la sangle.
- Ne laissez pas pendre librement l'appareil photo au cou. Il pourrait être endommagé par un choc contre d'autres objets, ou pris dans une porte ou un autre objet et causer des blessures.

Utilisation de l'étui souple

Rangez l'appareil photo dans l'étui souple quand vous ne l'utilisez pas pour le protéger.

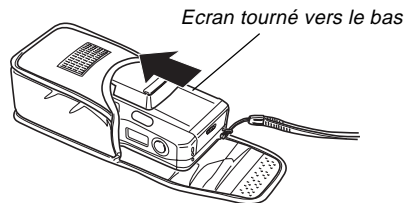

Si vous passez la sangle dans l'oeillet sur le côté de l'étui, vous pourrez utiliser l'appareil photo sans l'en retirer.

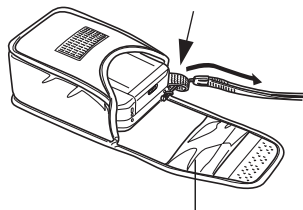

La pochette située à l'intérieur de l'étui souple peut être utilisée pour ranger des cartes mémoire.

GUIDE GÉNÉRAL

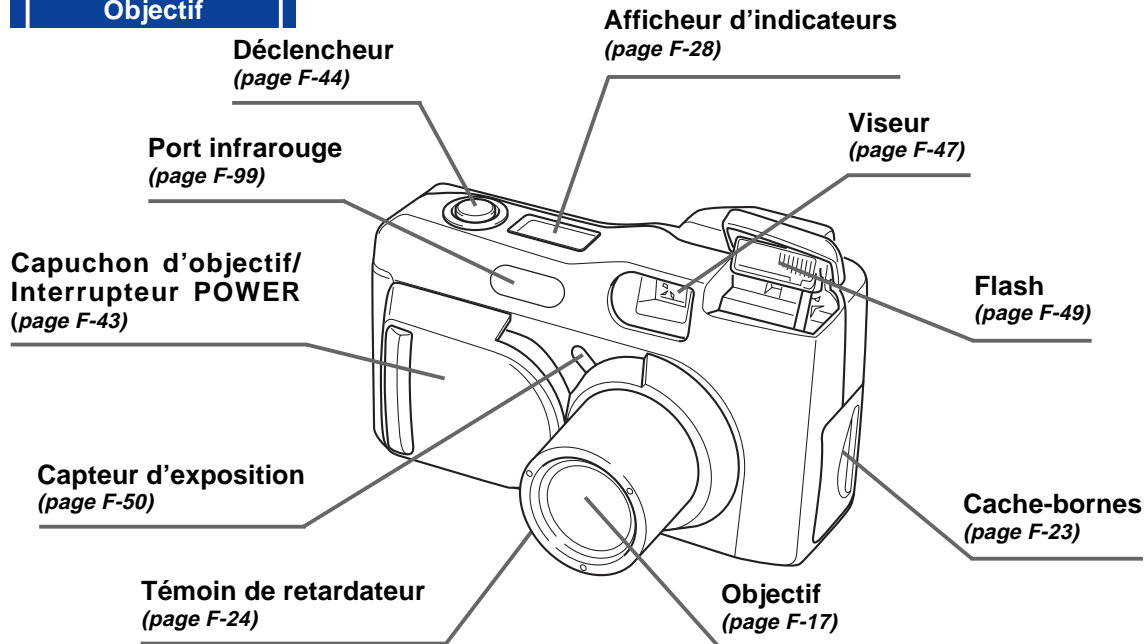

Vous trouverez sur les illustrations suivantes le nom de tous les organes, touches et sélecteurs de l'appareil photo.

Objectif



Dessus et afficheur

Témoin de flash
(page F-25)

Touche   (FLASH/Tran-P SEND) (pages F-49, 100)

Témoin de
fontionnement
(page F-25)

Touche      (FOCUS/Tran-P RECEIVE) (pages F-57, 58, 99)

Touche   (SELF-TIMER/FOLDER) (pages F-65, 84)

Touche MENU
(page F-29)

Touche MODE
(page F-27)

Curseur ZOOM
(page F-56)

Touche SET
(page F-30)

Touche PLAY ON/
OFF (pages F-43, 75)

Ecran LCD
(page F-26)

Touche DISP
(pages F-26, 29)

Côté

Borne DIGITAL
(page F-94)

Port USB
(page F-94)

Borne d'alimentation secteur
(page F-38)

Borne VIDEO OUT
(page F-94)

Témoin d'accès à la carte
(page F-24)

Couvercle de fente de carte mémoire
(page F-31)

Molette de dioptrie
(page F-47)

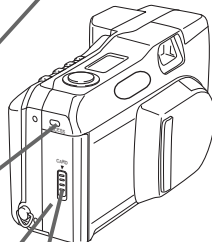
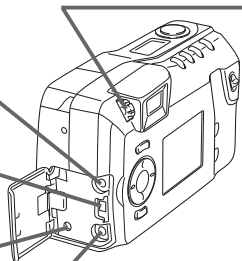

Levier du couvercle de carte mémoire
(page F-31)

Dessous

Douille pour pied photographique

Loquet du logement des piles
(page F-35)

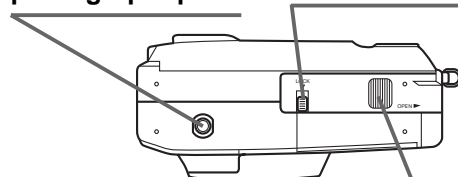

Couvercle du logement des piles
(page F-35)

Ouverture du cache-bornes

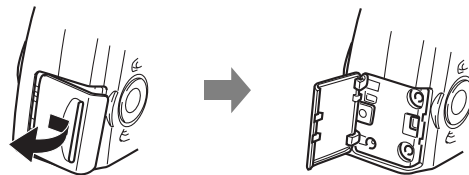

Témoin d'accès à la carte

Le témoin d'accès à la carte clignote en vert pendant l'accès à la carte mémoire. N'enlevez jamais la carte mémoire lorsque le témoin d'accès clignote.

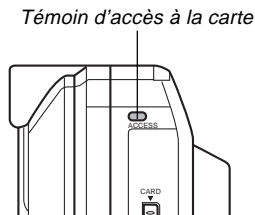

IMPORTANT!

Ne jamais ouvrir le couvercle de fente de carte mémoire lorsque le témoin d'accès à la carte clignote.

Témoin de retardateur

Le témoin de retardateur clignote quand le retardateur fonctionne jusqu'à l'ouverture de l'obturateur.

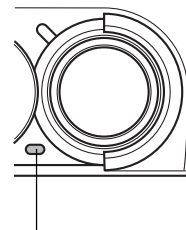

Témoin de retardateur

Témoin de fonctionnement

Le témoin de fonctionnement indique l'état de fonctionnement de l'appareil photo, de la façon indiquée ci-dessous.

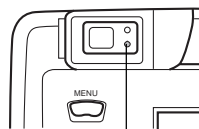

Témoin de fonctionnement

Mode d'enregistrement

Couleur du témoin	Clignotant
Vert	L'une des opérations suivantes est en cours: démarrage, sauvegarde (simple ou multiple), enregistrement d'une séquence vidéo (PAST) en attente.

- Lorsque le témoin est éteint, l'appareil photo est prêt à enregistrer.

Touche d'obturation partielle

Couleur du témoin	En service	Clignotant
Vert	Mise au point terminée.	Mise au point a échoué.

Témoin de flash

Le témoin de flash s'allume également et clignote de la façon suivante pendant un enregistrement.

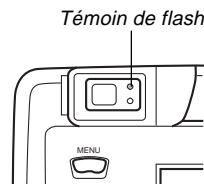

Témoin de flash

Mode d'enregistrement

Couleur du témoin	Clignotant
Orange	Le flash se charge.

Touche d'obturation partielle

Couleur du témoin	En service
Orange	Prêt au déclenchement.

- Lorsque le témoin de fonctionnement et le témoin de flash clignotent tous deux, un message d'erreur s'affiche sur l'écran, que l'écran soit allumé ou non.

ECRAN DE CONTRÔLE

Appuyez sur DISP pour faire apparaître divers indicateurs sur l'écran.

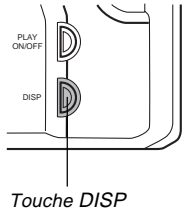

Mode d'enregistrement

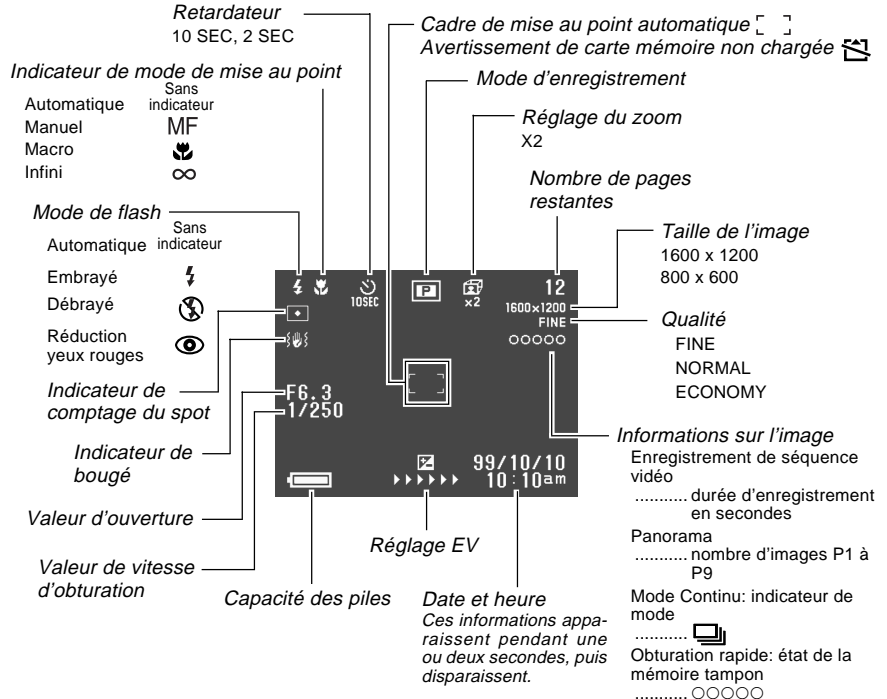

Ecran avec le déclencheur enfoncé à mi-course

Mode de flash (⚡ 👁)

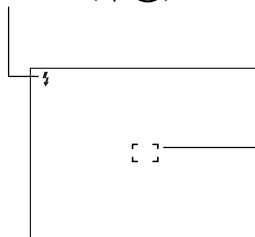

Cadre de mise au point automatique

- Mise au point terminée: Vert
- Mise au point impossible: Rouge

L'indicateur de flash apparaît pour signaler que le flash se déclenchera (quand le flash automatique est sélectionné).

Ecran du mode d'enregistrement

Dans le mode d'enregistrement, le menu d'enregistrement s'affiche par une pression sur la touche MODE. Utilisez [▶] et [◀] pour amener l'icône de la fonction souhaitée au bas de la molette, puis appuyez sur SET.



Nombre de pages restantes

Indicateurs de mode d'enregistrement

	Mode P (normal)		Mode S (mode automatique de priorité à l'obturation)
	Séquence vidéo		Paysage
	Panorama		Portrait
	Mode A (mode automatique de priorité à l'ouverture)		Scène nocturne

Afficheur d'indicateurs

L'afficheur d'indicateurs se trouvant sur le haut de l'appareil photo montre aussi divers indicateurs d'état pendant l'enregistrement. Cet afficheur est utile quand l'écran est éteint.

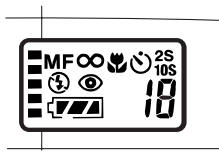

	Prises de vues d'enregistrement continu		Autonomie des piles
MF	Indicateur de mode manuel		Retardateur
∞	Indicateur d'infini	2S 10S	Réglages de l'heure du retardateur
	Indicateur de flash hors service	Nombre	Nombre d'images restantes/Nombre d'images
	Indicateur de réduction des yeux rouges		

Mode de reproduction

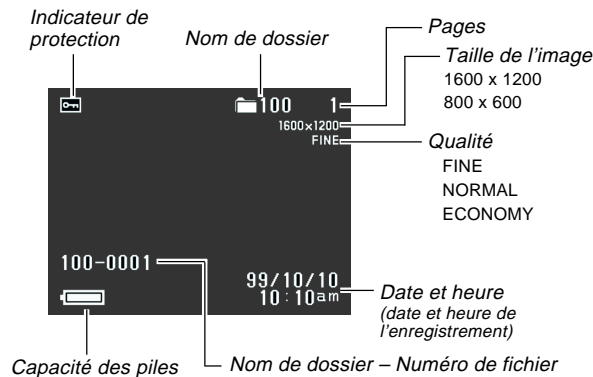

Changement de la langue d'affichage

Procédez de la façon suivante pour sélectionner l'anglais ou le japonais.

1. Appuyez sur **MENU**.
2. Sélectionnez **"Set Up"** → **"Language"**.
3. Sélectionnez la langue d'affichage souhaitée.

Menus

MENU sert à afficher les menus. Le contenu du menu dépend du mode dans lequel est l'appareil photo, mode de reproduction (PLAY) ou mode d'enregistrement (REC).

Lorsque le menu apparaît sur l'écran, appuyez sur DISP pour passer du menu de base au menu avancé.

Le menu de base contient les paramètres nécessaires pour les fonctions élémentaires de l'appareil photo, tandis que le menu avancé contient les paramètres pour toutes les fonctions. Dans ce mode d'emploi, le menu de base est toujours utilisé pour les paramètres qui apparaissent à la fois dans le menu de base et le menu avancé.

- Voir "Utilisation des menus d'enregistrement" à la page F-71 et "Utilisation des menus de reproduction" à la page F-82 pour de plus amples informations sur le contenu de ces menus.

Exemple de menu: Mode d'enregistrement (REC)

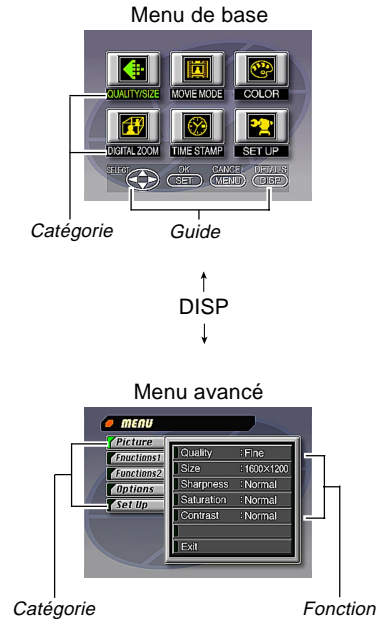

Réglage des paramètres des menus

1. Ouvrez le capuchon de l'objectif en le faisant glisser.
2. Appuyez sur MENU.
3. Appuyez sur DISP pour passer du menu de base au menu avancé.
4. Appuyez sur [▶], [◀], [▼] et [▲] pour sélectionner la catégorie ou la fonction souhaitée, puis appuyez sur SET.
 - [▶] [◀] [▼] [▲]: Sélection du paramètre
 - SET : Validation de la sélection
 - MENU : Retour à l'écran précédent ou annulation du réglage.
 - Réglez les paramètres en suivant les messages qui apparaissent sur l'écran.
5. Après avoir effectué les réglages souhaités, sélectionnez "Exit", puis appuyez sur SET.

CARTES MÉMOIRE

Cet appareil photo utilise une carte mémoire (carte CompactFlash) pour la mémorisation des images. Une carte mémoire a été insérée dans l'appareil photo en usine.

IMPORTANT!

- Veillez à éteindre l'appareil photo avant d'insérer ou d'enlever une carte mémoire.
- Quand vous insérez une carte mémoire dans l'appareil photo, veillez à l'orienter correctement, avec la face correcte dirigée vers le haut, et veillez aussi à l'insérer dans le bon sens.

Insertion d'une carte mémoire dans l'appareil photo

1. Pour ouvrir le couvercle, faites glisser le levier du couvercle de carte mémoire dans le sens indiqué par les flèches.

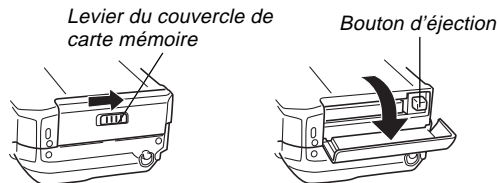

2. Comme indiqué sur l'illustration, insérez la carte mémoire dans la fente et rentrez-la complètement.

- Si le bouton d'éjection ressort, appuyez dessus avant d'insérer la carte mémoire dans la fente.

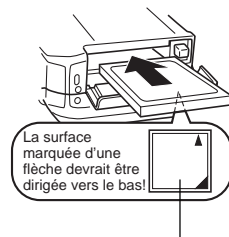

Face marquée d'une flèche

3. Fermez le couvercle de fente de carte mémoire.

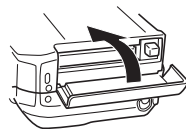

Retrait de la carte mémoire de l'appareil photo

1. Pour ouvrir le couvercle, faites glisser le levier du couvercle de carte mémoire dans le sens indiqué par les flèches.

Levier du couvercle de carte mémoire

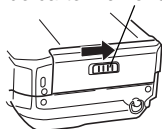

2. Appuyez sur le bouton d'éjection pour le faire sortir de l'appareil photo.

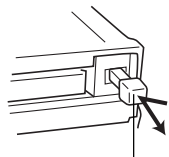

Bouton d'éjection

3. Appuyez une nouvelle fois sur le bouton d'éjection pour éjecter la carte.



4. Enlevez la carte mémoire.

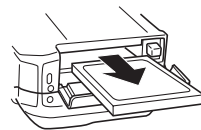

5. Fermez le couvercle de fente de carte mémoire.



IMPORTANT!

- N'insérez que des cartes mémoire dans la fente de carte mémoire. L'insertion de tout autre type de carte peut causer un problème de fonctionnement.
- Si de l'eau ou tout autre objet devait pénétrer dans la fente de carte mémoire, éteignez immédiatement l'appareil, débranchez l'adaptateur secteur et contactez votre revendeur ou le service après-vente CASIO le plus proche.
- Ne jamais éjecter la carte CompactFlash alors que le logement de la carte est tourné vers le bas. La carte CompactFlash peut tomber avec un risque de corruption des données d'images de la carte.
- Ne jamais enlever la carte mémoire de l'appareil photo lorsque le témoin de fonctionnement ou le témoin d'accès à la carte clignote. Ceci pourrait provoquer la perte des images enregistrées ou la corruption des données de carte mémoire.

Formatage d'une carte mémoire

Vous pouvez formater une carte mémoire pour supprimer toutes les données qui y sont enregistrées.

IMPORTANT!

- Le formatage d'une carte mémoire supprime toutes les images stockées sur la carte, même si certaines images sont protégées (page F-86).
- Les données supprimées lors du formatage ne pourront pas être restituées! Vérifiez soigneusement si vous n'avez vraiment plus besoin des données enregistrées sur la carte mémoire avant de la formater.

1. Appuyez sur **MENU**.
2. Sélectionnez **“Set Up”** → **“Format”**.
3. En réponse au message de confirmation qui apparaît, sélectionnez **“Yes”** pour formater la carte.

Précautions concernant la carte mémoire

- Il n'est pas possible d'enregistrer des images avec l'appareil photo si aucune carte mémoire n'est insérée.
- N'utilisez que des cartes CompactFlash de marque CASIO. Le bon fonctionnement de l'appareil photo avec d'autres cartes n'est pas garanti.
- L'électricité statique, les parasites électriques et d'autres phénomènes électriques peuvent être à l'origine d'une dégradation ou d'une perte totale des données enregistrées sur une carte mémoire. Pour cette raison, il est important de faire des copies de sauvegarde de toutes vos images importantes sur d'autres supports (disque magnéto-optique, disquette, disque dur d'un ordinateur, etc.)
- Un problème de carte mémoire peut être résolu en reformatant la carte mémoire (page F-115). Le reformatage d'une carte mémoire supprime toutes les images mémorisées sur la carte, mais il est possible de les copier sur le disque dur d'un ordinateur avant de reformatter la carte. Si vous prévoyez d'enregistrer des images dans un lieu où vous ne disposerez pas d'ordinateur, il est préférable d'emporter une ou deux cartes mémoire de réserve en cas de problème de carte mémoire.

- Il est conseillé de reformater une carte mémoire susceptible de contenir des données détériorées (DECODE ERROR, couleurs étranges ou images déformées) ou les cartes neuves.
- Avant de formater une carte, remplacez les piles de l'appareil photo par un jeu de piles neuves (alcalines ou au lithium) ou utilisez l'adaptateur secteur. L'extinction de l'appareil photo pendant cette opération peut entraîner un mauvais formatage et rendre toute utilisation ultérieure de la carte impossible.

Précautions concernant les dossiers de carte mémoire

- L'appareil photo crée automatiquement des dossiers (répertoires) sur la carte mémoire et leur donne des noms se basant sur la date (mois et jour). Les images que vous enregistrez sont automatiquement stockées dans le dossier correspondant à la date d'enregistrement.
- En tout 900 dossiers peuvent être créés sur une seule carte. Le nom typique d'un fichier sera par exemple :

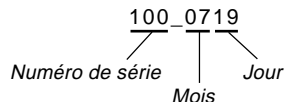

- En tout 250 fichiers d'images peuvent être stockés dans chaque dossier.
Le nom typique d'un dossier sera par exemple :

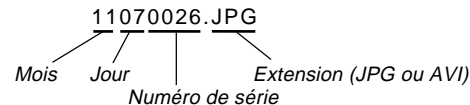

- Lorsque vous voulez sauvegarder la 251^e image dans un dossier, l'appareil photo crée automatiquement un nouveau dossier et y stocke l'image.
- Le nombre de fichiers et de dossiers mentionné ci-dessous est un maximum absolu. Le nombre réel de dossiers et de fichiers peut être inférieur en raison de la capacité de la carte mémoire et de la taille de chaque image.
- Les images de panorama se divisent et sont stockées en images multiples sur la carte mémoire.
- Voir "Utilisation de cartes CompactFlash avec votre ordinateur" à la page F-102 pour des informations sur la manière dont sont organisés les fichiers et les dossiers.

ALIMENTATION

Cet appareil photo possède une double alimentation qui vous permet d'utiliser soit des piles (alcalines, au lithium ou Ni-MH de taille AA) ou le courant secteur.

Mise en place des piles

N'oubliez pas d'éteindre l'appareil photo avant de mettre les piles en place ou de les remplacer.

1. Sous l'appareil photo, faites glisser le loquet de couvercle de logement des piles vers l'avant de l'appareil photo (①) pour libérer le couvercle.

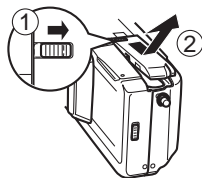

2. Ouvrez le couvercle du logement des piles en le tenant les deux côtés (②).

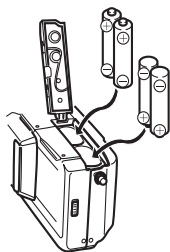

3. Insérez les piles de sorte que leurs pôles (+) et (-) soient dirigés comme indiqué sur l'illustration.

4. Fermez le couvercle du logement des piles (①), et faites glisser le loquet de couvercle du logement des piles vers l'arrière de l'appareil photo pour bloquer le couvercle (②).

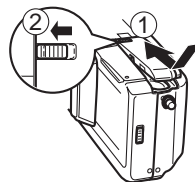

Veillez à utiliser des piles **alcalines**, **lithium** ou **Ni-MH**. N'utilisez jamais des piles au manganèse (voir les précautions à la page suivante).

- Assurez-vous que le couvercle du logement des piles est bien fermé. S'il ne l'est pas il peut s'ouvrir entraînant un risque de blessures corporelles et de dégradation des données d'images.

Autonomie moyenne des piles

Cet appareil photo peut être alimenté par des piles alcalines, au lithium ou Ni-MH de taille AA.

L'autonomie indiquée ci-dessous correspond à la durée d'utilisation des piles à une température moyenne de 25°C jusqu'à la coupure de l'alimentation suite à l'épuisement des piles. Cela ne signifie pas que les piles en place serviront aussi longtemps qu'indiqué. En effet, l'autonomie des piles est inférieure en cas de basse température et d'utilisation ininterrompue.

Type d'opération	Piles alcalines LR6 de taille AA	Piles au lithium FR6 de taille AA	Ni-MH taille AA
Reproduction continue	170 minutes	290 minutes	180 minutes
Enregistrement continu	380 photos	920 photos	550 photos

- Les chiffres indiqués ci-dessus sont approximatifs.
- Les valeurs ci-dessus se réfèrent aux types de piles suivants :

Alcalines: MX1500 (AA) DURACELL ULTRA

Lithium: Energizer

Ni-MH (Ni-hydrures métalliques): CASIO NP-H3

- L'autonomie des piles varie selon la marque.
- Ces chiffres se réfèrent à un enregistrement continu dans les conditions suivantes :
Flash éteint

Un réglage de zoom entre T (téléphoto) et W (grand angle)
L'autonomie des piles varie beaucoup selon la fréquence d'utilisation du flash, du zoom et autres fonctions, ainsi que de la durée de mise sous tension.

● A propos des piles rechargeables

- Utilisez seulement les piles aux hydrures métalliques (NP-H3) disponibles en option chez votre revendeur pour cet appareil photo. Le fonctionnement correct de l'appareil n'est pas garanti avec d'autres piles rechargeables.
Piles aux hydrures métalliques (jeu de 4 piles)/chargeur rapide BC-1HB4
Piles aux hydrures métalliques (jeu de 4 piles) NP-H3P4
- Utilisez toujours le même jeu de piles tant pour la recharge que pour l'alimentation de l'appareil photo. L'utilisation de différents jeux de piles peut contribuer à réduire l'autonomie des piles et entraîner un dysfonctionnement de l'appareil.
- Les piles rechargeables ne peuvent pas être rechargées lorsqu'elles sont dans l'appareil photo.

● Conseils pour la prolongation de l'autonomie des piles

- Appuyez sur la touche ζ pour éteindre le flash quand vous ne l'utilisez pas.
- Vous pouvez aussi utiliser les réglages de l'économiseur d'énergie (F-39) pour ne pas gaspiller les piles lorsque vous oubliez de mettre l'appareil photo hors tension.

● Comment une basse température peut affecter l'autonomie des piles

- L'utilisation sous de très basses températures réduit l'autonomie des piles alcalines. Par 0°C, leur autonomie est d'environ un cinquième de ce qu'elle est sous des températures normales (25°C environ). Lorsque vous prenez des photos sous des températures très basses, nous vous conseillons d'utiliser des piles aux hydrures métalliques (Ni-MH), qui ne sont pas aussi sensibles au froid. Si vous devez utiliser des piles alcalines, veillez à prévoir une ample réserve de rechange.

Précautions concernant la manipulation des piles

Toute mauvaise manipulation des piles peut causer une fuite de l'électrolyte ou une explosion des piles et endommager sérieusement l'appareil photo. Veuillez prendre les précautions suivantes afin d'éviter tout problème de piles.



- Utilisez uniquement des piles alcalines de type LR6 (AM-3), au lithium de type FR6 ou Ni-MH (Ni-hydrures métalliques) avec cet appareil photo. Ne jamais mettre en même temps des piles neuves et des piles usées, sinon les piles peuvent d'éclater ou de fuir, créant un risque d'incendie ou de blessure.
- Veillez toujours à diriger les pôles positifs (+) et négatifs (-) dans le sens indiqué dans l'appareil photo. Des piles mal insérées peuvent éclater ou fuir et créer un risque de blessure ou endommager des objets se trouvant à proximité.

- Enlevez les piles de l'appareil photo si vous prévoyez de ne pas utiliser l'appareil photo pendant plus de deux semaines.
- Ne jamais recharger les piles ni les laisser se court-circuiter. Ne jamais démonter les piles.
- Ne pas exposer les piles à la chaleur directe ni les jeter au feu. Il y a un risque d'explosion.

- Ne jamais insérer différents types de piles en même temps.
- Les piles usées peuvent facilement fuir et endommager l'appareil photo. Sortez les piles de l'appareil photo dès que vous remarquez qu'elles sont usées.
- Les piles qui alimentent cet appareil photo deviennent normalement chaudes quand elles se déchargent.

Indicateur de faible capacité des piles

L'indicateur de capacité des piles (n'apparaissant que si la fonction d'affichage d'informations est activée) devient "▬" → "▬▬" → "▬▬▬" → "▬▬▬▬" lorsque la charge des piles est faible. Si vous continuez d'utiliser l'appareil photo lorsque "▬▬▬▬" ou "▬▬▬▬" est affiché, il s'éteindra automatiquement. Si le cas se présente, remplacez les quatre piles par des neuves dès que possible.

Arrêt automatique (Fonctionnement sur piles seulement)

Si vous n'effectuez aucune opération pendant un temps pré-déterminé, l'appareil photo se mettra automatiquement hors tension. Voir page F-39 pour les détails sur la façon de spécifier le temps avant l'arrêt automatique.

- Pour remettre l'appareil sous tension, appuyez simplement à nouveau sur PLAY ON/OFF.

IMPORTANT!

La mise hors tension automatique ne fonctionne pas dans les cas suivants.

- Pendant un diaporama (page F-80)
- Lorsque l'appareil photo est actionné depuis un ordinateur ou une imprimante raccordés par un câble, le port USB ou le port infrarouge (pages F-94, F-99).
- Quand l'adaptateur secteur est raccordé à l'appareil photo.

Utilisation du courant secteur

Utilisez l'adaptateur secteur (AD-C620) proposé en option pour alimenter l'appareil photo par le courant secteur ordinaire.

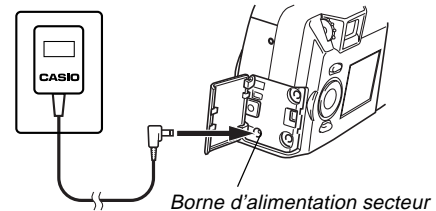

Précautions concernant l'adaptateur secteur

- Ne jamais utiliser une prise électrique dont la tension est différente de celle indiquée sur l'adaptateur secteur. Il y a risque d'incendie et d'électrocution. N'utilisez que l'adaptateur secteur proposé en option pour l'appareil photo.
- Si le cordon de l'adaptateur secteur devait être endommagé (fils à nu), faites-le remplacer par un réparateur agréé CASIO. Un cordon secteur endommagé peut créer un risque d'incendie ou d'électrocution.



ATTENTION



ATTENTION

- N'utiliser que l'adaptateur secteur AD-C620 à l'exclusion de tout autre afin d'éviter des dommages qui ne seraient pas couverts par la garantie.
- Quand vous débranchez l'adaptateur secteur de la prise murale, saisissez l'adaptateur proprement dit et ne tirez pas sur le cordon.
- Évitez de trop plier, tirer ou tordre le cordon de l'adaptateur secteur, et n'essayez jamais de rallonger le cordon en le raccordant à un autre fil.

- N'oubliez pas d'éteindre l'appareil photo avant de brancher ou de débrancher l'adaptateur.
- Eteignez toujours l'appareil photo avant de débrancher l'adaptateur secteur, même s'il est équipé de piles. Sinon, l'appareil photo s'éteindra automatiquement lorsque vous débrancherez l'adaptateur secteur. Vous risquez également d'endommager l'appareil photo si vous ne l'éteignez pas avant de débrancher l'adaptateur secteur.
- L'adaptateur secteur peut devenir chaud quand il est utilisé pendant longtemps. C'est tout à fait normal et il n'y a pas lieu de s'inquiéter.
- Après utilisation, n'oubliez pas d'éteindre l'appareil photo et de débrancher l'adaptateur secteur de la prise secteur.
- L'appareil photo passe automatiquement en mode de fonctionnement sur adaptateur secteur quand l'adaptateur secteur est branché sur l'appareil photo.
- Utilisez toujours l'adaptateur secteur pour alimenter l'appareil photo quand ce dernier est raccordé à un ordinateur.

Réglages des économiseurs d'énergie

Les réglages mentionnés ci-dessous vous permettent de désigner les délais de mise en veille et d'arrêt automatique pour économiser l'énergie des piles.

SLEEP L'écran se met en veille si aucune opération n'est effectuée dans le mode d'enregistrement durant un temps prédéterminé. Une pression sur l'une des touches rétablit l'alimentation. Vous pouvez fixer un délai de mise en veille de l'appareil de 30 secondes, 1 minute ou 2 minutes, mais vous pouvez aussi désactiver complètement ce réglage.

AUTO POWER OFF L'arrêt automatique coupe l'alimentation de l'appareil photo si aucune opération n'est effectuée pendant un temps prédéterminé. Vous pouvez fixer un délai de 2 minutes ou 5 minutes avant que l'arrêt automatique (AUTO POWER OFF) ne soit activé.

- Si les fonctions AUTO POWER OFF et SLEEP sont toutes deux réglées sur un délai de 2 minutes, la fonction AUTO POWER OFF a priorité sur la fonction SLEEP. C'est-à-dire que l'appareil photo se mettra hors tension si aucune opération n'est effectuée en l'espace de deux minutes.

Pour régler le délai de déclenchement des fonctions SLEEP et AUTO POWER OFF

1. Ouvrez le capuchon de l'objectif en le faisant glisser.
2. Appuyez sur MENU.
3. Sélectionnez "Options" → "Power Save" → "Power Save".
 - "Options" n'apparaît que dans le menu avancé.

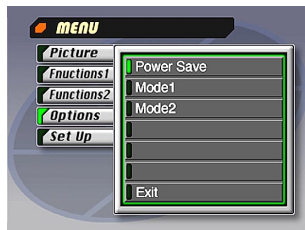

4. Utilisez [▼] et [▲] pour sélectionner "Sleep" ou "Auto Power Off".
5. Sélectionnez le délai de déclenchement souhaité.
6. Lorsque les réglages sont comme vous voulez, appuyez sur SET.
7. Sélectionnez "Exit".

Initialisation des délais de déclenchement des économiseurs d'énergie

Procédez de la façon suivante pour revenir aux réglages initiaux des délais de déclenchement des fonctions SLEEP et AUTO POWER OFF (SLEEP: 1 minute, AUTO POWER OFF: 2 minutes).

IMPORTANT!

Notez que lorsque vous effectuez la procédure suivante pour initialiser les délais de déclenchement des économiseurs d'énergie la mémoire de mode sera aussi initialisée (page F-71).

1. Ouvrez le capuchon de l'objectif en le faisant glisser.
2. Appuyez sur MENU.
3. Sélectionnez "Options" → "Power Save" → "Power Save".
 - "Options" n'apparaît que dans le menu avancé.
4. Utilisez [▼] et [▲] pour sélectionner "Sleep" ou "Auto Power Off".
5. Sélectionnez "Restore".
6. Sélectionnez "Exit".

RÉGLAGE DE LA DATE ET DE L'HEURE ACTUELLES

Procédez de la façon suivante pour régler la date et l'heure actuelles et pour sélectionner le format de la date.

Quand vous enregistrez une image, l'heure et la date de la prise de vue sont enregistrées conformément aux données de l'horloge intégrée de l'appareil photo. Vous pouvez aussi utiliser la fonction TIME STAMP pour "imprimer" la date et l'heure sur l'image.

IMPORTANT!

- La date et l'heure sont effacées si l'appareil photo est laissé 24 heures environ sans pile et l'adaptateur secteur fourni. Le cas échéant, remettez l'appareil photo sous tension et réglez à nouveau la date et l'heure avant de l'utiliser.
- Le clignotement de l'heure indique que les réglages de l'heure et de la date (horloge) ont été effacés. Procédez comme indiqué sur cette page pour régler à nouveau l'heure et la date.
- Si vous ne réglez pas l'horloge intégrée sur la date et l'heure actuelles, toutes les images seront enregistrées avec la date et l'heure par défaut, qui ne seront probablement correctes. Veillez à régler correctement l'heure avant d'utiliser l'appareil.

Réglage de la date et de l'heure

1. Appuyez sur MENU.
2. Sélectionnez "Set Up" → "Date" → "Adjust".

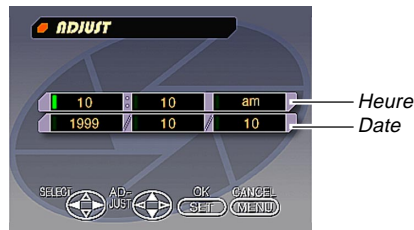

3. Réglez la date et l'heure actuelles.
 - Pour changer la valeur ou le réglage à l'endroit de la surbrillance verte, appuyez sur [▼] et [▲].
 - Pour placer la surbrillance verte sur le réglage que vous voulez changer, utilisez [▶] et [◀].
4. Lorsque tous les réglages ont été effectués sur l'écran, appuyez sur SET pour les enregistrer.

Sélection du format de la date

Exemple: 12 septembre 1999

Vous pouvez sélectionner un des formats suivants pour cette date: 99/9/12, 12/9/99, 9/12/99.

1. Appuyez sur MENU.
2. Sélectionnez “Set Up” → “Date” → “Style”.



3. Utilisez [▼] et [▲] pour sélectionner le format de date souhaité, puis appuyez sur SET.

ENREGISTREMENT

Mise sous tension de l'appareil photo

1. Ouvrez le capuchon de l'objectif en le faisant glisser pour mettre l'appareil sous tension et entrer dans le mode d'enregistrement.

- Appuyez sur PLAY ON/OFF pour passer en mode de reproduction.

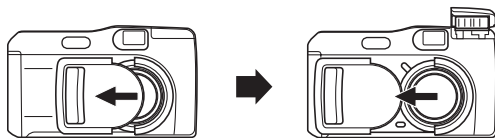

Mise hors tension de l'appareil photo

1. Faites doucement glisser le capuchon d'objectif dans le sens de fermeture en veillant à ne pas l'appuyer contre l'objectif.

- Un processus de fermeture démarre alors et les procédures suivantes sont effectuées.
 - a. L'écran s'éteint et le témoin de fonctionnement se met à clignoter.
 - b. L'objectif se rétracte dans l'appareil photo.
 - c. Une fois que l'objectif est complètement rétracté le capuchon d'objectif se ferme totalement.
 - d. Une fois que le capuchon d'objectif est fermé le flash se rétracte dans l'appareil photo.
 - e. Le témoin de fonctionnement arrête de clignoter lorsque la fermeture est terminée.

IMPORTANT!

Ne jamais ouvrir le couvercle du logement des piles, débrancher l'adaptateur secteur ou ouvrir le couvercle de fente de carte mémoire lorsque le témoin de fonctionnement clignote.

Mise hors tension de l'appareil photo lorsque le capuchon d'objectif est déjà fermé

1. Appuyez sur PLAY ON/OFF

- L'écran s'éteint alors et le témoin de fonctionnement clignote.
Le témoin de fonctionnement arrête de clignoter lorsque la fermeture est terminée.

Utilisation du déclencheur

Pour que la mise au point ait le temps de se faire et que l'image soit bien nette, utilisez le déclencheur de la façon suivante.

1. Appuyez à mi-course sur le déclencheur.

- La mise au point se fait automatiquement.

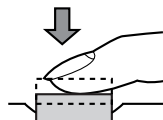

2. Appuyez à fond sur le déclencheur pour enregistrer l'image.

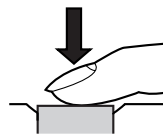

Opérations élémentaires

Vous trouverez ici les opérations élémentaires pour l'enregistrement d'images.

1. Ouvrez le capuchon de l'objectif en le faisant glisser.

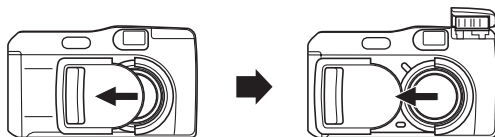

2. Après avoir cadré le sujet sur l'écran, appuyez à mi-course sur le déclencheur et maintenez la pression.

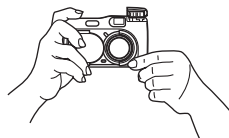

- La mise au point automatique règle automatiquement la netteté de l'image.
- Le témoin de fonctionnement s'allume en vert et le cadre de mise au point automatique sur l'écran devient vert quand la mise au point est effectuée.

- Si vous voulez utiliser le viseur pour cadrer l'image, appuyez plusieurs fois de suite sur DISP jusque ce que l'écran s'éteigne.
- Evitez de bloquer l'objectif et le capteur de distance ou de lumière avec les doigts.
- Appuyez avec précaution sur le déclencheur, en veillant à ne pas bouger l'appareil photo.

3. Après avoir vérifié que la mise au point était terminée (le témoin de fonctionnement s'allume en vert), appuyez à fond sur le déclencheur pour enregistrer l'image.

- Une pression sur le déclencheur libère l'obturateur, même si la mise au point automatique a échoué et le sujet n'est pas net.
- Après l'enregistrement d'une image, il faut plusieurs secondes à l'appareil photo pour la mémoriser. Si vous voulez passer au mode de reproduction pendant la sauvegarde, le message "Press DISP to cancel save" apparaîtra sur l'écran. Une pression sur DISP à ce moment annule la sauvegarde.
- L'emploi d'un pied photographique est conseillé pour les vitesses d'obturation lentes et les prises de vues en position téléobjectif pour éviter le flou de l'image dû au bougé de l'appareil photo.

IMPORTANT!

La mise au point automatique est difficile avec les sujets suivants:

- Murs d'une seule couleur ou sujets peu contrastés
- Sujets à contre-jour
- Sujets polis ou réfléchissant énormément la lumière
- Persiennes ou motifs horizontaux répétés
- Enregistrement d'images multiples à distance variable
- Sujets dans un lieu mal éclairé
- La mise au point automatique risque de ne pas s'effectuer correctement lorsque l'appareil photo est instable ou bouge.

Dans ces cas, la mise au point automatique sera peut-être impossible. Le témoin de fonctionnement et le cadre de mise au point automatique sur l'écran restent alors rouges. Le cas échéant, sélectionnez le mode manuel pour faire la mise au point vous-même (page F-57). Les distances fixes de mise au point quand la mise au point automatique ne peut pas être utilisée sont les suivantes.

Lieu bien éclairé: 1,5 mètre minimum
Avec flash: Environ 2 mètres

ATTENTION

- Ne jamais ouvrir le couvercle du logement des piles, débrancher l'adaptateur secteur de l'appareil photo ou de la prise murale lorsque le témoin de fonctionnement et le témoin d'accès à la carte clignotent en vert. Non seulement l'image ne pourrait pas être mémorisée, mais d'autres données mémorisées pourraient être altérées.
- La lumière fluorescente scintille à une fréquence qui ne peut pas être détectée par l'oeil humain. Quand vous utilisez l'appareil photo à l'intérieur sous un éclairage fluorescent, vous pouvez noter des problèmes de luminosité ou de couleur.

Utilisation du viseur pour l'enregistrement

Les illustrations représentent les divers cadres apparaissant dans le viseur quand vous l'utilisez pour cadrer le sujet que vous voulez enregistrer.

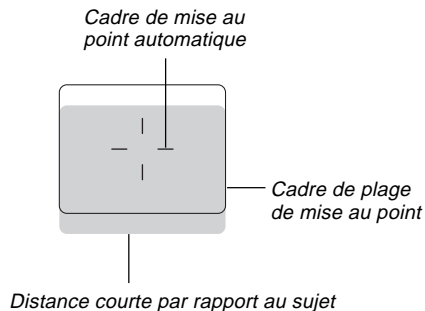

Le cadre de la plage de réglage de la mise au point indique la plage Infini (∞). Au fur et à mesure que décroît la distance entre l'appareil photo et le sujet, le réglage de la mise au point se déplace vers le bas. Ceci vaut particulièrement lorsque le curseur de ZOOM est sur la position T (téléobjectif). Pour cette raison, vous devez utiliser MF/ ∞ / ∞ pour passer en mode manuel (MF) ou macro (∞) lorsque la distance entre l'appareil photo et le sujet est égale ou inférieure à 50 cm.

- L'écran s'allume automatiquement lorsque l'appareil photo est en mode macro. Utilisez l'écran pour composer des images en mode macro.
- Vous pouvez utiliser la molette de dioptrie pour ajuster à votre vue l'image affichée sur l'écran du viseur.
- La mise au point de l'image du viseur est désactivée lorsque l'appareil photo est mis hors tension ou en mode PLAY.

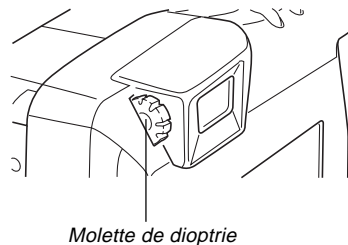

Verrouillage de la mise au point

Normalement, la mise au point automatique se fait sur le sujet qui est à l'intérieur du cadre de mise au point automatique. Le verrouillage de la mise au point est une technique qui consiste à fixer le réglage obtenu pour le sujet cadré et à cadrer ensuite un autre sujet lors de l'enregistrement. Ainsi, le premier sujet cadré restera net, bien qu'un autre sujet soit dans le cadre de mise au point automatique.

- Le cadre de mise au point automatique apparaît sur l'écran seulement si le déclencheur est maintenu enfoncé à mi-course.
- Le verrouillage de l'ouverture entraîne aussi le verrouillage du réglage d'exposition.

1. Mettez le cadre de mise au point automatique sur le sujet dont le réglage doit être verrouillé et appuyez à mi-course sur le déclencheur.

- Quand le cadre de mise au point automatique est vert, l'image est au point.



2. Tout en tenant le déclencheur enfoncé à mi-course, déplacez l'appareil et cadrez le sujet souhaité.



3. Appuyez à fond sur le déclencheur pour enregistrer l'image.

Utilisation du flash



Vous pouvez utiliser le flash intégré pour mieux éclairer le sujet que vous voulez enregistrer.

1. Ouvrez le capuchon de l'objectif en le faisant glisser.

2. Appuyez sur .

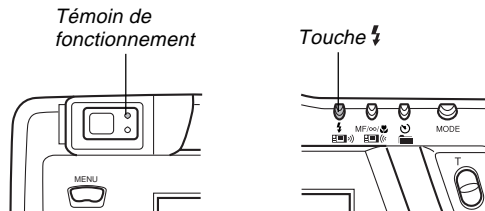
- A chaque pression sur , le mode de flash change de la façon suivante: Auto → En service → Hors service → Réduction yeux rouges.



Indicateur	Mode de flash	Description
Sans	Flash automatique	Le flash est automatiquement mis en ou hors service en fonction de l'indice d'exposition.
	Flash en service	Le flash se déclenche toujours, quel que soit l'indice d'exposition.
	Flash hors service	Le flash ne se déclenche jamais, quel que soit l'indice d'exposition.
	Réduction yeux rouges	Un premier éclair s'allume puis un second pendant l'enregistrement, ce qui réduit l'effet yeux rouges.

- L'écran s'éteint et le témoin de fonctionnement clignote en orange pendant la recharge du flash.

Indicateur de bougé

L'indicateur de bougé de l'appareil photo  apparaît sur l'écran lorsque le curseur de ZOOM est réglé sur T (téléobjectif) ou lorsqu'une vitesse d'obturation lente est utilisée.

- L'indicateur  n'apparaît pas en mode Scène nocturne (page F-62).

Indicateur de flash

Lorsque vous enfoncez à mi-course le déclencheur, l'icône du flash apparaît sur l'écran et le témoin de flash s'allume (orange) pour indiquer que le flash se déclenchera lorsque vous appuierez à fond sur le déclencheur.

IMPORTANT!

- N'utilisez jamais le flash en présence de combustibles et de gaz explosifs. Il y a risque d'explosion et d'incendie.
- Ne déclenchez jamais le flash en direction d'une personne conduisant un véhicule. L'éclair du flash peut perturber la vue du conducteur et entraîner un accident.
- Ne déclenchez jamais le flash tout près des yeux du sujet photographié. L'éclair du flash peut causer des lésions oculaires surtout aux enfants. Lorsque vous utilisez le flash, l'appareil photo doit être à au moins un mètre des yeux du sujet.
- Veillez à ne pas toucher ni bloquer le flash ni le capteur de lumière avec les doigts. Vous risquez de les salir et le flash risque de ne pas fonctionner comme il faut.

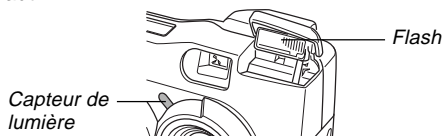

- Le flash doit être utilisé pour photographier un sujet se trouvant entre 0,5 mètre et 4 mètres. Il ne fonctionne pas très bien en dehors de cette plage.
- Selon les conditions de fonctionnement (type de piles utilisées, température, etc.) la recharge du flash peut durer jusqu'à 10 secondes.
- Le flash est désactivé pendant l'enregistrement d'une séquence vidéo et l'enregistrement continu; ceci est indiqué par l'icône du flash qui s'affiche à l'écran.
- Le flash ne se recharge pas quand les piles sont faibles. L'indicateur  clignote en rouge pour vous avertir que le flash ne se déclenchera pas normalement et que l'image risque d'être mal éclairée. Remplacez les piles dès que possible, si le cas se présente.
- La réduction yeux rouges risque de ne pas bien fonctionner si l'appareil n'est pas dirigé directement vers le sujet, ou si le sujet est trop loin de l'appareil.
- Dans le mode de réduction yeux rouges, le flash se déclenche ou non en fonction de l'exposition. Ainsi, il ne se déclenchera pas, si l'éclairage est suffisant.
- La balance des blancs est verrouillée quand vous utilisez le flash. Il se peut donc que les couleurs de l'image enregistrée soient affectées par la lumière du soleil, un éclairage fluorescent, ou tout autre source d'éclairage proche.

Réglages de qualité

L'appareil photo a trois modes de qualité: FINE (Fin), NORMAL (Normal) et ECONOMY (Economique).

- Pour déterminer le nombre d'images qui peuvent être enregistrées sur une carte mémoire d'une autre capacité, multipliez la capacité indiquée dans le tableau ci-dessous par le nombre approprié.
- Le nombre réel d'images pouvant être enregistrées peut être légèrement différent du nombre indiqué ci-dessous, en raison de la mémoire requise pour l'enregistrement de différents types d'images.

Indicateur de réglage	FINE		NORMAL		ECONOMY	
Qualité	Fin		Normal		Economique	
Taille de l'image fournie par l'ordinateur	1600 X 1200 pixels	800X600 pixels	1600 X 1200 pixels	800X600 pixels	1600 X 1200 pixels	800X600 pixels
Nombre d'images <small>Carte mémoire de 8 Mo</small>	8	22	9	29	15	39
Nombre d'images <small>Carte mémoire de 64 Mo (option)</small>	71	225	97	277	163	361
Taille du fichier (par image)	850 Ko	200 Ko	600 Ko	150 Ko	350 Ko	120 Ko

- Les nombres entre parenthèses indiquent les tailles des fichiers d'images compressées.
- Les chiffres de gauche sont approximatifs. Le nombre réel d'images dépend des sujets photographiés. Procédez comme indiqué dans "Utilisation des menus d'enregistrement" à la page F-71 pour les détails sur le changement de la qualité.
- Le nombre maximal d'images pouvant être stockées dans un seul dossier est 250. C'est la raison pour laquelle 250 images seulement seront indiquées comme capacité sur l'écran, même si vous utilisez une carte pouvant en contenir plus. Vous pourrez stocker d'autres images en changeant de dossier.
- Le nombre d'images pouvant être enregistrées peut être différent lorsque vous utilisez l'application Card Browser (page F-105).

Correction de l'exposition

L'appareil photo offre un programme d'exposition automatique qui change automatiquement la vitesse d'obturation et l'ouverture en fonction de la lumière ambiante. Vous pouvez bien sûr régler manuellement l'exposition pour compenser un contre-jour, un éclairage intérieur trop faible, des arrière-plans sombres ou d'autres situations particulières.

• Pour allumer l'écran, appuyez sur DISP (page F-26).

1. Ouvrez le capuchon de l'objectif en le faisant glisser.

2. Utilisez [▶] et [◀] pour corriger l'exposition.

- Appuyez sur [▶] ou [◀] pour afficher l'indicateur EV qui indique la correction actuelle de l'exposition.
- Appuyez sur [▶] pour éclaircir l'image sur l'écran, en particulier si l'éclairage intérieur est faible ou s'il y a un contre-jour.
- Appuyez sur [◀] pour assombrir l'image sur l'écran. Utilisez ce réglage lorsque l'éclairage est trop lumineux.
- L'indicateur EV devient rouge quand la correction atteint sa limite.

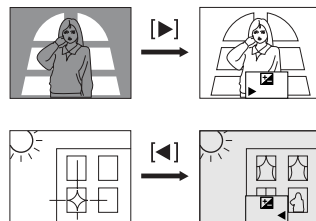

3. Après avoir ajusté l'exposition, appuyez sur le déclencheur pour enregistrer l'image.

REMARQUES

- La correction de l'exposition est en général exprimée par un indice de lumination (EV). Cet indice est toujours réinitialisé à zéro quand vous allumez l'appareil photo.
- A chaque pression sur [▶] ou [◀] l'indice de lumination change de 1/3 EV. Un changement dans un sens ou l'autre est indiqué sur l'écran par des flèches dirigées vers la gauche (correction négative) ou vers la droite (correction positive).
- La plage normale d'exposition de correction de l'exposition est de $-2EV$ à $+2EV$. Dans certains cas, toutefois, l'appareil se réglera sur des indices maximaux inférieurs, si la correction obtenue donne une image trop sombre ou trop claire.

- L'indice de l'indicateur de l'écran revient automatiquement à zéro quand vous appuyez sur le déclencheur. Vous pouvez réinitialiser l'indice à sa valeur initiale en utilisant [▶] et [◀] pour revenir à zéro, ce qui est indiqué par la disparition de l'indicateur EV de l'écran. L'indice de l'indicateur de l'écran est fixe lors de l'enregistrement d'une vue panoramique.

AUTRES FONCTIONS D'ENREGISTREMENT

Ce paragraphe décrit les fonctions avancées de cet appareil photo qui peuvent être utilisées pour l'enregistrement.

- Utilisez l'écran pour le zoom, la mise au point manuelle, la macro, la séquence vidéo, le panorama et l'exposition multiple.

Utilisation de l'obturation rapide

L'obturation rapide permet d'enregistrer un maximum de cinq images à 1,5 seconde d'intervalles approximativement. Elle peut être utilisée pour enregistrer des images dans les modes P, A, S, Scène nocturne, Paysage ou Portrait.

IMPORTANT!

- Le témoin d'accès à la carte mémoire clignote lorsque les données sont enregistrées sur la carte mémoire. Ne jamais retirer la carte mémoire de l'appareil photo lorsque le témoin clignote.
- L'obturation rapide est désactivée dans les cas suivants : lorsque le flash se charge, lorsqu'une vitesse d'obturation lente est utilisée et lorsque les conditions d'éclairage empêchent l'autofocus de se régler rapidement.
- Même si l'obturation rapide est activée, l'appareil photo utilise automatiquement le mode d'obturation Single si le niveau de la pile est "☐".

1. Ouvrez le capuchon de l'objectif en le faisant glisser.

2. Sélectionnez "Fonctions 1" → "Shutter Mode" → "Quick".

- "Fonctions 1" n'apparaît que dans le menu avancé.
- Lorsque "Quick" est validé "○○○○○" apparaît sous l'indicateur de qualité.

3. Appuyez sur le déclencheur.

- Les cercles blancs ○ deviennent noirs ● au fur et à mesure que les images sont enregistrées.
- Les images enregistrées avec l'obturation rapide sont d'abord stockées dans une mémoire tampon puis transférées sur la carte mémoire. Elles continuent d'être enregistrées tant que vous maintenez le déclencheur enfoncé ou jusqu'à ce que la mémoire tampon soit pleine (cinq images).

Enregistrement continu

L'enregistrement continu permet d'enregistrer jusqu'à six images à 0,5 seconde d'intervalles, simplement en maintenant la pression sur le déclencheur. Il peut être utilisé pour l'enregistrement normal et dans les modes P, A, S, Scène nocturne, Paysage et Portrait.

1. Ouvrez le capuchon de l'objectif en le faisant glisser.
2. Appuyez sur MENU.
3. Sélectionnez "Fonctions 1" → "Shutter Mode" → "Continuous".
 - "Fonctions 1" n'apparaît que sur le menu avancé.
 - L'indicateur "☰" apparaît sur l'écran lorsque l'enregistrement continu est sélectionné.



4. Cadrez l'image et enregistrez-la.

- La mise au point se verrouille au moment où vous enregistrez la première image et ce réglage s'applique à toutes les images suivantes.
- Le flash ne s'allume pas dans le mode Continu.
- Vous ne pouvez enregistrer que cinq images dans le mode Continu lorsque vous utilisez le mode Scène nocturne, une vitesse d'obturation fixe ou une vitesse d'obturation lente.
- Ne faites pas d'enregistrement continu lorsque l'indicateur de faible charge des piles apparaît sur l'écran.
- Le stockage d'images enregistrées dans le mode Continu sur une carte mémoire peut prendre 21 secondes (pour six images).
- N'enlevez jamais les piles de l'appareil photo, ne débranchez pas l'adaptateur secteur de l'appareil photo ou ne retirez pas la carte mémoire pendant la sauvegarde des images.

Utilisation du zoom

Le zoom vous permet de rapprocher les sujets éloignés de l'appareil photo. Vous pouvez choisir le zoom optique ou le zoom numérique, ou même les combiner pour multiplier la taille de l'image originale par 6.

Utilisation du zoom optique

Le zoom optique agrandit l'image en changeant la focale de l'objectif.

Vous pouvez augmenter trois fois la taille de l'image en utilisant le zoom optique.

1. Ouvrez le capuchon de l'objectif en le faisant glisser.

2. Poussez le curseur ZOOM vers T (téléobjectif) pour rapprocher le sujet et vers W (grand-angle) pour éloigner le sujet.

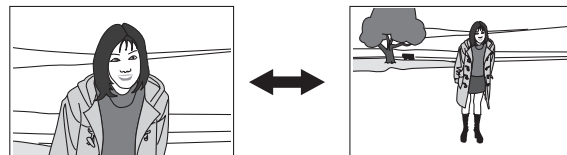
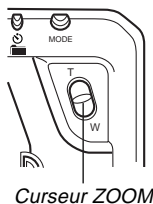

T (téléobjectif)

W (grand-angle)

3. Cadrez l'image et enregistrez-la.

- La luminosité (ouverture) est aussi affectée par l'utilisation du zoom optique.
- L'emploi d'un pied photographique est conseillé pour les vitesses d'obturation lentes et les prises de vues en position téléobjectif pour éviter le flou de l'image dû au bougé de l'appareil photo.

Utilisation du zoom numérique

Le zoom numérique produit une image de taille SVGA (800 x 600 pixels) qui peut être le double de l'image originale. L'utilisation du zoom optique en combinaison avec le zoom numérique permet un grossissements maximal de 6X.

Voir "Utilisation des menus d'enregistrement" à la page F-71 pour les détails concernant les réglages du zoom numérique.

Mise au point manuelle

La mise au point manuelle vous permet de régler vous-même la netteté de l'image.

1. Ouvrez le capuchon de l'objectif en le faisant glisser.

2. Appuyez sur MF/∞/☛ à plusieurs reprises jusqu'à ce que l'indicateur MF apparaisse sur l'écran.

- A chaque pression sur MF/∞/☛, le mode de mise au point change de la façon suivante: Mise au point automatique → Mise au point manuelle (MF) → Infini (∞) → Macro (☛).

3. Pendant que "MF" clignote à l'écran, utilisez [◀] et [▶] pour faire la mise au point de l'image.

- Si vous n'effectuez aucune mise au point pendant deux secondes environ, l'indicateur de "MF" cesse de clignoter.
- Une fois que "MF" a cessé de clignoter, vous pouvez utiliser [▶] et [◀] pour corriger l'exposition (EV).
- Si "MF" cesse de clignoter sans que vous ayez pu faire la mise au point, appuyez sur MF/∞/☛ pour faire clignoter "MF" de nouveau.

- Une pression sur MF/∞/☛ alors que "MF" clignote change le mode de mise au point en mode Infini.

4. Cadrez l'image et enregistrez-la.

- Le témoin de fonctionnement et le cadre de mise au point automatique n'apparaissent pas pendant la mise au point manuelle.

Enregistrement dans le mode Infini

Utilisez le mode Infini pour photographier des paysages ou des sujets éloignés. Ce mode effectue la mise au point automatique dans la région de ∞ (Infini).

1. Ouvrez le capuchon de l'objectif en le faisant glisser.
2. Appuyez plusieurs fois de suite sur MF/∞/🌻 jusqu'à ce que l'indicateur ∞ apparaisse.
 - A chaque pression sur MF/∞/🌻 le mode de mise au point change dans l'ordre suivant : Mise au point automatique → Mise au point manuelle (MF) → Infini (∞) → Macro (🌻).
3. Cadrez l'image et enregistrez-la.

Utilisation du mode Macro

Le mode Macro vous permet de faire des gros plans de sujets situés de 20 cm à 50 cm de l'objectif.

- Quand vous utilisez le mode Macro, servez-vous de l'écran pour cadrer l'image. N'utilisez pas le viseur.
1. Ouvrez le capuchon de l'objectif en le faisant glisser.
 2. Appuyez plusieurs fois de suite sur MF/∞/🌻 jusqu'à ce que l'indicateur 🌻 apparaisse sur l'écran.
 - A chaque pression sur MF/∞/🌻, le mode de mise au point change de la façon suivante: Mise au point automatique → Mise au point manuelle (MF) → Infini (∞) → Macro (🌻).
 3. Cadrez l'image et enregistrez-la.

Enregistrement d'une séquence vidéo

Vous pouvez enregistrer des séquences vidéo de 30 secondes environ. Ces séquences sont enregistrées dans le format AVI à 320 x 240 pixels. Pour les détails, voir "Utilisation des menus d'enregistrement" à la page F-71.

Il y a deux types d'enregistrements de séquences vidéo: PAST (passé) ou NORMAL (normal). L'option PAST vous permet de saisir les images d'événements survenus avant la pression sur le déclencheur tandis que l'option NORMAL vous permet d'enregistrer les images d'événements survenus après la pression du déclencheur.

Voir "Utilisation des menus d'enregistrement" à la page F-71 pour les détails sur la sélection de la durée de la séquence vidéo.

- Les fichiers AVI peuvent être affichés et sauvegardés sur un ordinateur configuré pour l'emploi de cartes CompactFlash. Dans ce cas, installez l'application QuickTime 3 fournie avec l'appareil photo.

NORMAL

1. Ouvrez le capuchon de l'objectif en le faisant glisser.

2. Appuyez sur MODE, puis sélectionnez .



3. Cadrez l'image et enregistrez-la.

- La mise au point automatique s'adapte automatiquement au mouvement du sujet.
- Voir "Reproduction d'une séquence vidéo" à la page F-76 pour les détails sur la reproduction d'une séquence vidéo.
- L'enregistrement de la séquence vidéo s'arrête automatiquement 30 secondes après le début de l'enregistrement.
- Pour arrêter l'enregistrement avant l'écoulement des 30 secondes, appuyez sur le déclencheur.

PAST

1. Ouvrez le capuchon de l'objectif en le faisant glisser.
2. Sélectionnez "Movie Mode" → "Past".
 - Sur le menu avancé, sélectionnez "Fonctions 2" → "Movie Mode" → "Past".
3. Appuyez sur MODE, puis sélectionnez .



4. Cadrez le sujet sur l'écran et appuyez à mi-course sur le déclencheur.

- La mise au point automatique s'adapte automatiquement au mouvement du sujet.
- Le message "STAND BY" apparaît sur l'écran pour indiquer que la mémoire tampon de l'appareil photo est en train de charger des données d'images. Ce message reste affiché 10 secondes environ.
- Lorsque "STAND BY" disparaît de l'écran, le contenu de la mémoire tampon continue d'être mis à jour tant que vous maintenez une demi-pression sur le déclencheur.

5. Laissez l'appareil photo en direction de la scène que vous voulez filmer, puis appuyez à fond sur le déclencheur lorsque vous voulez terminer l'enregistrement.

- Si vous appuyez sur le déclencheur après la disparition de "STAND BY" de l'écran, tout ce qui était devant l'objectif durant les 10 secondes qui ont précédé la pression sur le déclencheur sera enregistré.
- Si vous appuyez sur le déclencheur pendant que "STAND BY" est à l'écran, tout ce qui était devant l'objectif pendant la période où vous avez appuyé à demi puis à fond sur le déclencheur sera enregistré. Dans ce cas, l'enregistrement sera inférieur à 10 secondes.

IMPORTANT!

Le flash est hors service pendant l'enregistrement d'une séquence vidéo.

REMARQUE

Capacité de stockage de séquences vidéo

Capacité de stockage	Environ 300Ko/seconde
Durée d'enregistrement	30 secondes par séquence vidéo (NORMAL) 10 secondes par séquence vidéo (PAST)

Enregistrement d'une vue panoramique

Lors de l'enregistrement d'une vue panoramique vous pouvez enregistrer une série d'images et les relier pour créer un effet panoramique.

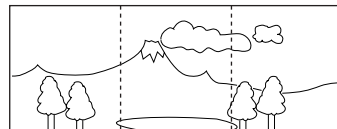

1. Ouvrez le capuchon de l'objectif en le faisant glisser.
2. Appuyez sur MODE, puis sélectionnez  .

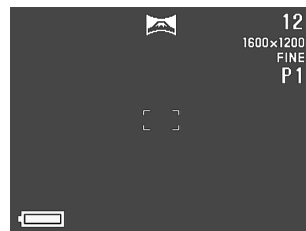

3. Cadrez l'image et enregistrez-la.

- Le bord droit de l'image précédemment enregistrée reste affiché sur l'écran afin que vous puissiez l'aligner correctement sur l'image suivante.
- A partir de la seconde image, dirigez la caméra un peu plus vers la droite de telle façon que l'image suivante chevauche la précédente sur l'écran.
- Vous pouvez aligner ainsi neuf images pour obtenir une vue panoramique. Appuyez sur MENU quand vous voulez arrêter l'enregistrement d'un panorama.
- Le réglage d'ouverture et la balance des blancs se verrouillent sur la première image du panorama, et les réglages obtenus sont appliqués à toutes les images suivantes du panorama.
- Si vous voulez relier plus de 9 images pour obtenir une vue panoramique, transférez les images sur un ordinateur et utilisez votre ordinateur pour les relier.
- Voir "Reproduction d'une vue panoramique" à la page F-77 pour les détails sur le visionnage de panoramas.

Mode Scène nocturne

Le mode Scène nocturne sert à enregistrer des images dans des lieux sombres. Quand vous prenez en photo un sujet au crépuscule ou la nuit, vous pouvez utiliser le flash en combinaison avec le mode Scène nocturne pour un enregistrement au ralenti.



1. Ouvrez le capuchon de l'objectif en le faisant glisser.
2. Appuyez sur MODE, puis sélectionnez .

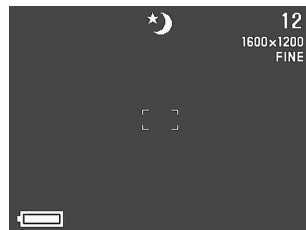

3. Cadrez l'image et enregistrez-la.

IMPORTANT!

- La vitesse d'obturation est relativement lente dans le mode Scène nocturne, aussi veillez à utiliser un trépied pour éviter les bougés de l'appareil photo.
- Une vitesse d'obturation lente entraîne aussi un rafraîchissement lent de l'écran. Pour cette raison, il est possible que l'image enregistrée soit légèrement différente de l'image qui était sur l'écran au moment où vous aviez appuyé sur le déclencheur.
- La mise au point automatique est difficile dans l'obscurité. Si vous avez des problèmes, utilisez la mise au point manuelle (page F-57). L'image risque d'être un peu floue si le sujet se déplace rapidement.
- Avec le mode Scène nocturne et l'obturation rapide 4 photos consécutives sont prises au maximum.
- Le contraste des images prises en mode Scène nocturne n'est pas affecté par les réglages de contraste (Record Settings) effectués sur le menu d'enregistrement.

Enregistrement en mode Paysage

Le mode Paysage fournit des images nettes de la position gros plan à la position téléobjectif. Dans le mode Paysage, l'image est enregistrée lorsqu'elle est entièrement nette, du premier à l'arrière-plan. Vous pouvez utiliser le mode Paysage en réglant le curseur ZOOM vers W (grand-angle) pour enregistrer des images grand-angle qui seront nettes du premier plan à l'arrière-plan.

- En intérieur ou par temps nuageux, les images enregistrées en mode paysage peuvent ne pas être différentes de celles produites par un enregistrement normal.

1. Ouvrez le capuchon de l'objectif en le faisant glisser.
2. Appuyez sur **MODE**, puis sélectionnez .



3. Cadrez l'image et enregistrez-la.

Enregistrement monochrome et sépia

Procédez de la façon suivante pour enregistrer une image monochrome (en blanc et noir) ou sépia. Notez qu'il sera impossible de convertir ultérieurement une image monochrome ou sépia en image de couleurs.

1. Ouvrez le capuchon de l'objectif en le faisant glisser.
2. Appuyez sur MENU.
3. Utilisez [▶], [◀], [▼] et [▲] pour sélectionner "Color" puis appuyez sur SET.
 - Sur le menu avancé, sélectionnez "Fonctions 2" → "Color".



4. Utilisez [▼] et [▲] pour sélectionner "B/W" ou "Sepia" puis appuyez sur SET.
5. Cadrez l'image et enregistrez-la.

Enregistrement de portrait

Dans le mode Portrait, la mise au point se fait de manière à rendre le fond légèrement flou pour mieux faire ressortir le sujet au premier plan.

- Vous pouvez rendre l'arrière-plan plus flou en plaçant le curseur de ZOOM sur T (téléobjectif) lorsque vous prenez des vues en mode portrait.

1. Ouvrez le capuchon de l'objectif en le faisant glisser.
2. Appuyez sur MODE, puis sélectionnez .

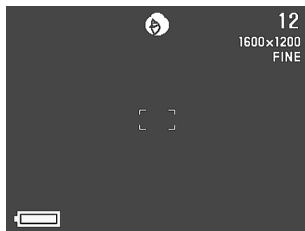

3. Cadrez l'image puis appuyez à demi sur le déclencheur.
4. Après avoir vérifié que le sujet était net, appuyez à fond sur le déclencheur.

Utilisation du retardateur

Vous pouvez utiliser le retardateur pour effectuer l'une ou l'autre des opérations suivantes.

Enregistrement



10 secondes L'enregistrement commence 10 secondes environ après une pression du déclencheur. Utilisez cette méthode si vous voulez être sur l'image.

Enregistrement

2 secondes L'enregistrement s'effectue deux secondes environ après une pression du déclencheur. Utilisez cette méthode pour éviter de bouger l'appareil photo lorsque vous appuyez sur le déclencheur.

1. Ouvrez le capuchon de l'objectif en le faisant glisser.

2. Appuyez sur / .

- A chaque pression sur / , le réglage du retardateur change de la façon suivante: 10SEC → 2SEC → Hors service.

Réglage du retardateur



3. Cadrez l'image et enregistrez-la.

- Le témoin de retardateur clignote par intervalles d'une seconde.
- Dans le cas d'un enregistrement de 10 secondes, l'écran s'éteint dès que le compte à rebours du retardateur commence. L'écran se rallumera une fois que l'opération du retardateur sera terminée.

Enregistrement d'images avec priorité à l'obturation

Vous pouvez désigner une vitesse d'obturation dans la plage de une 1/2 à 1/800^e de seconde.

1. Ouvrez le capuchon de l'objectif en le faisant glisser.
2. Appuyez sur MODE, puis sélectionnez .
3. Utilisez [▼] et [▲] pour sélectionner la vitesse d'obturation que vous voulez utiliser.



4. Cadrez l'image et enregistrez-la.

Enregistrement d'images avec priorité à l'ouverture

Vous pouvez désigner l'ouverture dans une plage de F2,0 à F11. Une grande ouverture (indiquée par une petite valeur d'ouverture) réduit la plage de mise au point, tandis qu'une petite ouverture augmente la plage de mise au point.

Grande ouverture



Ouverture réduite



- Réglez l'ouverture pour corriger l'exposition du sujet que vous enregistrez s'il est trop lumineux ou trop sombre.

1. Ouvrez le capuchon de l'objectif en le faisant glisser.
2. Appuyez sur MODE, puis sélectionnez

3. Utilisez [**▼**] et [**▲**] pour sélectionner l'ouverture que vous voulez utiliser.



4. Cadrez l'image et enregistrez-la.

Balance des blancs manuelle

Sous certaines conditions d'éclairage, le réglage automatique de la balance des blancs peut prendre un certain temps ou la plage réglable peut être limitée (température de couleur). Si vous supposez que les conditions actuelles de réglage peuvent entraîner des problèmes, essayez de régler manuellement la balance des blancs, ce qui est possible dans toutes les conditions d'éclairage.

La procédure suivante décrit la façon de régler la balance des blancs avec une feuille de papier blanc. Pour obtenir les meilleurs résultats possible, vous devez utiliser une plaque réfléchissante spéciale disponible dans un magasin de matériel photographique.

1. Ouvrez le capuchon de l'objectif en le faisant glisser.
2. Appuyez sur MENU.
3. Sélectionnez "Fonctions 1" → "White Balance" → "Manual".
 - "Fonctions 1" n'apparaît que sur le menu avancé.

4. En dirigeant l'appareil photo vers une feuille de papier blanche, appuyez sur DISP pour faire les réglages de la balance des blancs.

- Une pression sur SET à ce moment ramène l'appareil photo au réglage de la balance des blancs obtenu la dernière fois que vous aviez effectué ce réglage manuel.

5. La procédure de réglage de la balance de blancs s'arrête automatiquement quand la balance est réglée.

- Si la procédure ne s'arrête pas automatiquement, appuyez sur SET pour l'interrompre.

6. Quand le réglage de balance des blancs est terminé, l'écran indiqué à l'étape 3 ci-dessus réapparaît. Sélectionnez "Exit" pour sortir de la procédure de réglage manuel de la balance des blancs.









REMARQUE

Lorsque vous entrez dans le mode Scène nocturne, la balance des blancs se règle automatiquement sur "Day Light". Vous pouvez garder ce réglage ou le modifier suivant la procédure ci-dessus.

Réglages du mode d'enregistrement à la mise sous tension

Il s'agit des réglages qui sont automatiquement sélectionnés par l'appareil photo à sa mise sous tension. En principe, l'appareil utilise les réglages effectués en usine, c'est-à-dire les réglages par défaut.

Le tableau suivant montre les paramètres dont vous pouvez sauvegarder les réglages en mémoire de mode. La procédure mentionnée ici permet de sélectionner ON (sauvegarde des réglages actuels) ou OFF (utilisation des réglages par défaut de l'appareil photo) seulement.

Paramètre de la mémoire de mode	Activé	Désactivé
Mode 1 (Mode Memory 1 (Mémoire de mode 1))		
Recording Mode	P,  ,  , A, S,  ,  , 	P Mode
Focus	AF, MF, ∞ , 	AF
Flash	Auto,  ,  , 	Auto
Digital Zoom	Off, On	On
Mode 2 (Mode Memory 2 (Mémoire de mode 2))		
Metering	Multi, Center, Spot	Multi
White Balance	Auto, Day Light, Shade, Tungsten, Fluorescent, Manual	Auto
Flash Intensity	Strong, Normal, Weak	Normal

Pour valider ou non les réglages par défaut à la mise sous tension

1. Ouvrez le capuchon de l'objectif en le faisant glisser.
2. Appuyez sur MENU.
3. Sélectionnez "Options".
4. Sélectionnez "Mode 1" ou "Mode 2".
5. Sélectionnez "Mode 1" ou "Mode 2".

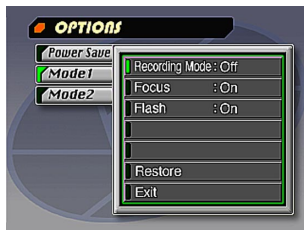

6. Sélectionnez le paramètre dont vous voulez changer le réglage.
7. Sélectionnez "On" ou "Off".
 - Répétez les étapes 6 et 7 pour d'autres paramètres, si nécessaire.
8. Sélectionnez "Exit".

Initialisation de la mémoire de mode

Procédez de la façon suivante pour initialiser la mémoire de mode.

IMPORTANT!

Notez que lorsque vous effectuez la procédure suivante pour initialiser la mémoire de mode, les délais de déclenchement des économiseurs d'énergie seront aussi initialisés (page F-40).

1. Effectuez les étapes 1 à 3 de "Pour valider ou non les réglages par défaut à la mise sous tension".
 - "Options" n'apparaît que sur le menu avancé.
2. Sélectionnez "Power Save", "Mode 1" ou "Mode 2".
3. Sélectionnez "Power Save", "Mode 1" ou "Mode 2".
4. Sélectionnez "Restore".
 - Le tableau suivant montre le statut de chaque paramètre quand la procédure mentionnée ci-dessus a été effectuée.
5. Sélectionnez "Exit".

Paramètre	Réglage à l'initialisation
Power Save	
Sleep	1 min
Auto Power Off	2 min
Mode 1 (Mode Memory 1 (Mémoire de mode 1))	
Recording Mode	Off (P Mode)
Focus	Off (AF)
Flash	On (Last mode Select)
Digital Zoom	On (Last mode Select)
Mode 2 (Mode Memory 2 (Mémoire de mode 2))	
Metering	On (Last mode Select)
White Balance	Off (Auto)
Flash Intensity	Off (Normal)

- Le réglage d'un paramètre qui est validé "On" es sauvegardé dans la mémoire de mode à la mise hors tension de l'appareil photo et rétabli à sa mise sous tension.
- Un paramètre invalidé "Off" utilise le réglage par défaut à la mise sous tension de l'appareil photo.

Utilisation des menus d'enregistrement

Les menus d'enregistrement permettent de régler la qualité de l'image, la balance des blancs et d'autres paramètres selon vos préférences et les conditions de prise de vue. Chaque menu d'enregistrement a deux formats : un menu de base et un menu avancé. Appuyez sur DISP pour passer du menu de base au menu avancé.

REMARQUE

Les réglages de mode d'enregistrement, de mode de mise au point, de mode de flash, de zoom numérique, de méthode de détection de la lumière, de balance des blancs et d'intensité du flash sont retenus à la mise hors tension de l'appareil photo seulement si vous le spécifiez dans les options des modes 1 et 2 des menus d'enregistrement. Tous les autres réglages sont retenus à la mise hors tension de l'appareil photo.

Menus d'enregistrement



Voir "Menus" à la page F-29 pour de plus amples informations sur la façon d'utiliser les menus.

Les paramètres du menu de base sont indiqués par **base**.

Picture

Quality <small>base</small>	Sert à définir la qualité de l'image. Fine / Normal / Economy
Size <small>base</small>	Vous avez le choix entre deux formats d'images en pixels. 1600 x 1200 / 800 x 600
Sharpness	Sert à définir la netteté des contours de l'image. Hard : Contours durs Normal Soft : Contours doux
Saturation	Sert à régler l'intensité des couleurs. High : Les couleurs apparaissent plus intenses. Normal Low : Les couleurs apparaissent plus légères.
Contrast	Sert à accentuer ou non le contraste entre les zones lumineuses et les zones sombres de l'image. Il ne peut pas être utilisé dans le mode Scène nocturne. High : Contraste marqué entre les zones sombres et lumineuses. Normal Low : Contraste faible entre les zones sombres et lumineuses.

Fonctions 1

Shutter Mode	<p>Ce réglage définit le mode de fonctionnement de l'obturateur.</p> <p>Single : Enregistrement d'images uniques à trois secondes d'intervalles environ.</p> <p>Quick : Enregistrement d'une suite d'images à 1,5 seconde d'intervalles environ.</p> <p>Continuous: Enregistrement d'une suite d'images à 0,5 seconde d'intervalles environ lorsque le déclencheur est maintenu enfoncé.</p> <ul style="list-style-type: none"> Pour chacun des réglages ci-dessus, l'intervalle peut être plus long à des vitesses d'obturation plus lentes.
Metering	<p>Sert à régler la méthode de détection de la luminosité.</p> <p>Multi : Mesure la luminosité de l'image complète et assure des réglages d'exposition équilibrés. </p> <p>Center : Mesure la luminosité au centre de l'image. </p> <p>Spot : Mesure une partie extrêmement limitée au centre de l'image. La lumière périphérique n'affecte pas cette mesure et l'exposition est réglée en fonction du sujet seulement. </p>

AUTRES FONCTIONS D'ENREGISTREMENT

White Balance

Sert à sélectionner la balance des blancs pour que les couleurs du sujet apparaissent plus naturelles. (Auto / Day Light / Shade / Tungsten / Fluorescent / Manual)

- Day Light : Extérieur
- Shade : Lumière du soleil légèrement bleue
- Tungsten : Lampe à incandescence légèrement rouge
- Fluorescent : Lampe à fluorescence légèrement verte
- Manual : Réglage de l'appareil photo pour l'enregistrement d'une feuille de papier blanche sous la lumière disponible (page F-68).

Flash Intensity

Ce paramètre sert à sélectionner l'intensité du flash souhaitée.
Strong / Normal / Weak

Sensitivity

Sélectionnez le niveau de sensibilité.
High / Normal

Functions 2

Movie Mode

base

Sert à sélectionner le mode de séquences vidéo souhaité.
Normal / Past

Digital Zoom

base

Sert à sélectionner le réglage de zoom numérique souhaité.
Off / On

Color

base

Sert à sélectionner le mode couleurs souhaité.
Color / B/W / Sepia

Grid

Sert à afficher ou non la grille sur l'écran. La grille peut aider à aligner les éléments d'une image verticalement et horizontalement.
Off / On

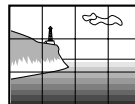

Time Stamp

base

Sert à mettre en ou hors service l'horodatage et à régler le format de l'horodatage.
Off / YMD (Année-Mois-Jour) / D H:M (Jour-Heures-Minutes) / YMD H:M (Année-Mois-Jour-Heures-Minutes)
Notez que la date et l'heure ne pourront pas être effacées de l'image.

Options

Power Save

Sert à régler la consommation d'énergie pour économiser la pile.
Sleep (Off / 30sec / 1min / 2min) / Auto Power Off (2min / 5min)

Mode 1

Sert à désigner parmi les réglages suivants ceux qui seront conservés en mémoire à la mise hors tension de l'appareil photo.
Recording Mode / Focus / Flash / Digital Zoom

Mode 2

Sert à désigner parmi les réglages suivants ceux qui seront conservés en mémoire à la mise hors tension de l'appareil photo.
Metering / White Balance / Flash Intensity

Set Up

Card Browser base	Sert à sélectionner le type de fichier pour l'application Card Browser. Off / Type1 / Type2 / Type3 / Type4
Format base	Sert à formater une carte mémoire. No/Yes
Date base	Sert à désigner le format de la date qui apparaît sur l'écran et à régler la date. Style (Year/Month/Day / Day/Month/Year / Month/Day/Year) / Adjust
Video Out base	Sert à désigner le format du signal de sortie vidéo. NTSC: Format vidéo en vigueur aux Etats-Unis et au Japon PAL: Format vidéo en vigueur en Europe et dans d'autres pays
Language base	Sert à sélectionner l'anglais ou le japonais comme langue d'affichage.
Beep base	Sert à mettre le bip de confirmation des touches en ou hors service.

Les différentes techniques que vous pouvez utiliser pour visionner les images enregistrées sont décrites dans ce paragraphe.

Opérations élémentaires

L'écran intégré de l'appareil photo vous permet de reproduire les images enregistrées sans avoir à relier un moniteur.

1. Appuyez sur PLAY ON/OFF.

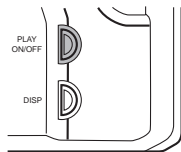

2. Utilisez [▶] et [◀] pour afficher successivement toutes les images stockées dans la mémoire de l'appareil photo.

- Appuyez sur [▶] pour avancer et sur [◀] pour revenir en arrière. Si vous maintenez la pression sur l'une de ces touches, les images défileront plus rapidement.



REMARQUES

- Il suffit d'appuyer sur PLAY ON/OFF immédiatement après l'enregistrement pour afficher l'image que vous venez d'enregistrer.
- Il suffit d'appuyer sur le déclencheur quand une image d'une séquence vidéo ou d'une vue panoramique est affichée pour reproduire la séquence ou le panorama.
- L'image qui apparaît initialement sur l'écran dans le mode PLAY est une image de prévisualisation. L'image complète apparaît trois secondes plus tard. Les images copiées à partir d'un autre appareil photo numérique ou d'un ordinateur peuvent prendre plus de temps avant d'apparaître.

Reproduction d'une séquence vidéo

Procédez de la façon suivante pour reproduire une séquence vidéo enregistrée selon les instructions de "Enregistrement d'une séquence vidéo" à la page F-59.

1. Appuyez sur **PLAY ON/OFF**.
2. Utilisez **[▶]** et **[◀]** pour sélectionner la séquence vidéo que vous voulez reproduire.



3. Appuyez sur **SET** pour reproduire la séquence vidéo.
 - Vous pouvez utiliser **[▶]** (avant) et **[◀]** (arrière) pendant la reproduction de la séquence vidéo pour changer de sens.

- Pour agrandir une image d'une séquence vidéo de sorte qu'elle remplisse tout l'écran, appuyez sur **DISP**. Vous rétablissez la taille originale de l'image par une nouvelle pression sur **DISP**.
- La lecture d'une séquence vidéo s'arrête par une pression sur **SET** et reprend par une nouvelle pression sur **SET**.
- Pendant la pause de lecture de séquence vidéo, vous pouvez utiliser **[▶]** (avant) ou **[◀]** (arrière) pour la lecture image par image.

4. Quand la séquence vidéo est terminée, appuyez sur **MENU**.

Reproduction d'une vue panoramique

Procédez de la façon suivante pour visionner une vue panoramique obtenue avec la fonction "Enregistrement d'une vue panoramique" à la page F-61.

1. Appuyez sur **PLAY ON/OFF**.
2. Utilisez **[▶]** et **[◀]** pour sélectionner la vue panoramique que vous voulez reproduire.

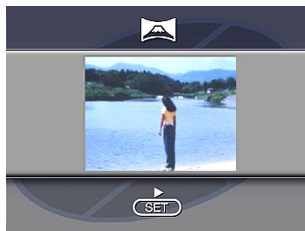

3. Appuyez sur **SET** pour reproduire la vue panoramique.
 - Vous pouvez changer le sens de reproduction de la vue affichée en appuyant sur **[▶]** ou **[◀]**.

- Une pression sur **DISP** réduit l'image affichée. Une nouvelle pression sur **DISP** rétablit l'image plein écran.
- La lecture d'une vue panoramique s'arrête par une pression sur **SET** et reprend par une nouvelle pression sur **SET**.
- Pendant la pause de lecture d'une vue panoramique, vous pouvez utiliser **[▶]** (avant) ou **[◀]** (arrière) pour la lecture image par image.

4. Appuyez sur **MENU** pour arrêter la lecture.

Utilisation du zoom

Vous pouvez agrandir deux fois et demi l'image par rapport à sa taille normale en effectuant l'opération suivante. Vous ne pouvez agrandir qu'une seule image fixe.

IMPORTANT!

Les images des séquences vidéo et des vues panoramiques ne peuvent pas être agrandies.

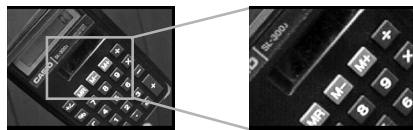

1. Appuyez sur PLAY ON/OFF.
2. Utilisez [▶] et [◀] pour sélectionner l'image que vous voulez agrandir.
3. Appuyez sur MENU.
4. Sélectionnez "Zoom".
 - Sur le menu avancé sélectionnez "View" → "Zoom".

5. Choisissez la partie à agrandir.

- La partie sélectionnée apparaît sur l'afficheur deux fois et demi plus grande que sa taille normale.
- Utilisez [◀] et [▶] pour déplacer le cadre de sélection vers la gauche ou la droite. Utilisez [▲] et [▼] pour le déplacer vers le haut et le bas.

6. Pour revenir à la taille normale de l'image, appuyez sur une touche quelconque sauf [▶], [◀], [▼], [▲] et DISP.

Affichage de neuf images

L'opération suivante vous permet de voir neuf images à la fois sur le même écran. Cette fonction est particulièrement intéressante si vous voulez visionner les images sur un écran de télévision, si celui-ci a été raccordé à l'appareil photo. Vous pouvez, par exemple, l'utiliser pour afficher un catalogue de produits.





1. Appuyez sur PLAY ON/OFF.

2. Appuyez sur MENU.

3. Sélectionnez "9 Multi".

- Sur le menu avanc sélectionnez "View" → "9 Multi".
- La première image de l'affichage multipage est l'image qui était affichée lorsque vous avez effectué l'étape 2 ci-dessus. Les autres images sont celles qui suivent la première.

4. Utilisez [▶] et [◀] pour faire défiler les images stockées en mémoire.

- Pour visualiser une image donnée en taille normale, appuyez sur DISP. Le symbole  s'affiche alors dans le coin supérieur gauche de l'écran. Pour obtenir une vue agrandie de l'image, utilisez [▶] et [◀] pour placer le symbole  sur l'image souhaitée, puis appuyez sur SET.

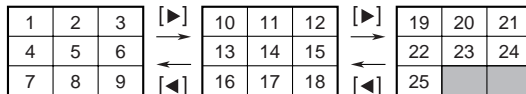

5. Quand vous avez terminé, appuyez sur une touche sauf [▶], [◀], ou DISP pour revenir à l'affichage normal d'une seule image.

Diaporama

Cette fonction sert à faire défiler toutes les images stockées dans la mémoire. Vous pouvez désigner le temps qui doit s'écouler entre l'affichage de deux images.



IMPORTANT!

L'arrêt automatique (page F-38) est désactivé pendant le diaporama. Cela signifie que vous ne devez pas laisser tourner un diaporama lorsque l'appareil photo est alimenté par les piles. Elles risquent de s'épuiser. N'oubliez pas non plus d'arrêter le diaporama et d'éteindre l'appareil photo lorsque vous avez terminé.

1. Appuyez sur PLAY ON/OFF.

2. Appuyez sur MENU.

3. Sélectionnez "Slide Show".

- Sur le menu avancé, sélectionnez "View" → "Slide Show".

4. Pour arrêter le diaporama, appuyez sur une touche sauf MENU.

- Appuyez sur MENU pendant le diaporama pour afficher l'écran vous permettant de changer l'intervalle des photos dans une plage de 3 à 30 secondes.
- Notez qu'aucune touche ne fonctionne pendant le changement d'image. Attendez qu'une image s'arrête sur l'écran avant d'utiliser une des touches, ou appuyez en continu sur la touche jusqu'à ce que l'image s'arrête.
- Les images copiées à partir d'un autre appareil photo numérique ou d'un ordinateur peuvent prendre plus de temps avant d'apparaître.

Economiseur d'écran

L'économiseur d'énergie active automatiquement le diaporama (et fait défiler les images sur l'écran) si vous n'effectuez aucune opération durant cinq minutes en mode de reproduction. Cette fonction a pour but de protéger l'écran de l'appareil photo ou l'écran du téléviseur qui lui est raccordé pour qu'il ne soit pas brûlé par une image statique affichée trop longtemps.

IMPORTANT!

- L'économiseur d'écran n'est valide que lorsque l'appareil est alimenté par l'adaptateur secteur proposé en option. Si vous n'effectuez aucune opération pendant cinq minutes alors que les piles sont utilisées, l'appareil photo se mettra automatiquement hors tension (Arrêt automatique).
- L'économiseur d'écran affiche les images protégées seulement. Il est désactivé s'il n'y a pas d'images protégées en mémoire.
- Photo Loader ne transmettra pas d'images à l'appareil photo et à l'ordinateur si l'économiseur d'écran est activé. Veillez à le désactiver avant d'effectuer un transfert. L'économiseur d'écran a été mis en service en usine.

1. Appuyez sur **PLAY ON/OFF**.

2. Appuyez sur **MENU**.

3. Sélectionnez **"Tools"** → **"Screen Saver"** → **"On"**.

- "Tools" n'apparaît que sur le menu avancé.
- Pour désactiver l'économiseur d'énergie, effectuez la procédure précédente et sélectionnez "Off".
- L'économiseur d'écran s'active si vous n'effectuez aucune opération pendant cinq minutes environ dans le mode de reproduction.
- Appuyez sur une touche quelconque pour désactiver l'économiseur d'écran.
- L'intervalle de changement des images de l'économiseur d'énergie est celui qui a été défini pour le diaporama (page F-80).

Utilisation des menus de reproduction

Les menus de reproduction vous permettent de régler le format d'affichage et les paramètres DPOF, de supprimer et de sauvegarder des images ainsi que d'effectuer d'autres réglages. Chaque menu de reproduction a deux formats : un menu de base et un menu avancé. Appuyez sur DISP pour passer du menu de base au menu avancé, et inversement.

Menus de reproduction

Voir "Menus" à la page F-29 pour de plus amples informations sur la façon d'utiliser les menus.

Les paramètres des menus de base sont signalés par **base**.

View	Zoom base	Sert à agrandir l'image sur l'écran.
	9 Multi base	Sert à afficher neuf images sur l'écran.
	Slide Show base	Sert à faire défiler automatiquement les images une à une sur l'écran.

Tools	Protect	Sert à protéger les images contre un effacement. Select : Protège une image particulière. Folder : Protège toutes les images d'un dossier particulier. All : Protège toutes les images.
	DPOF base	Sert à désigner les images qui doivent être imprimées sur une imprimante DPOF. Select : Imprime une image particulière. Folder : Imprime un nombre donné de copies de toutes les images d'un dossier particulier. All : Imprime un nombre donné de copies de toutes les images.
	Screen Saver	Sert à mettre l'économiseur d'écran en ou hors service.
Set Up	Card Browser base	Sert à sélectionner un type de fichier pour l'application Card Browser. Off/ Type1 / Type2 / Type3 / Type4
	Format base	Sert à formater une carte mémoire.
	Date base	Sert à spécifier le format de la date qui apparaît sur l'écran et à régler la date. Style(Year/Month/Day / Day/Month/Year / Month/Day/Year) / Adjust

Set Up	Video Out base	Sert à désigner le format du signal de sortie vidéo. NTSC : Format vidéo en vigueur aux Etats-Unis et au Japon PAL : Format vidéo en vigueur en Europe et dans d'autres pays
	Language base	Sert à sélectionner l'anglais ou le japonais comme langue d'affichage.
	Beep base	Sert à mettre le bip de confirmation des touches en ou hors service.
Delete	Select base	Supprime une image particulière.
	Folder base	Supprime toutes les images non protégées d'un dossier.
	All base	Supprime toutes les images non protégées.

TYPES DE DOSSIERS

Précautions concernant les dossiers de la carte mémoire

L'appareil photo crée automatiquement des dossiers (répertoires) sur la carte mémoire et les désignent en fonction de la date (mois et jour). Les images que vous enregistrez sont automatiquement stockées dans le dossier qui correspond à la date de leur enregistrement.

- Un maximum de 900 dossiers peuvent être créés sur une seule carte. Le nom typique d'un fichier sera par exemple :

100_0719
Numéro de série Mois Jour

- En tout 250 fichiers d'images peuvent être stockés dans chaque dossier. Le nom typique d'un dossier sera par exemple :

11070026.JPG
Mois Jour Numéro de série Extension (JPG ou AVI)

- Lorsque vous voulez sauvegarder la 251^e image dans un dossier, l'appareil photo crée automatiquement un nouveau dossier et y stocke l'image.
- Le nombre de fichiers et de dossiers mentionné ci-dessus est un maximum absolu. Le nombre réel de dossiers et de fichiers peut être inférieur en raison de la capacité de la carte mémoire et de la taille de chaque image.
- Les images de panorama se divisent et sont stockées sous formes d'images multiples sur la carte mémoire.
- Voir "Utilisation de cartes CompactFlash avec votre ordinateur" à la page F-102 pour des informations sur la manière dont sont organisés les fichiers et dossiers.
- Si un dossier contient plus de 250 images (en raison de la copie à partir d'un autre appareil photo numérique ou d'un ordinateur), seules les 250 premières (par ordre de nom) peuvent être lues.

Sélection d'un dossier pour la lecture

1. Appuyez sur PLAY ON/OFF.
2. Appuyez sur  .
3. Utilisez [▶] et [◀] pour sélectionner le dossier que vous voulez sélectionner pour la lecture.

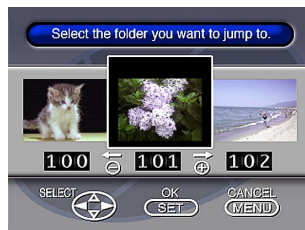

4. Appuyez sur SET pour afficher la première image du dossier.

PROTECTION D'IMAGES

Procédez de la façon suivante pour éviter que vos images ne soient supprimées par erreur. Une image protégée ne peut pas être supprimée. Vous pouvez protéger et enlever la protection d'une image, de toutes les images d'un dossier particulier, ou de toutes les images actuellement stockées sur la carte mémoire.

IMPORTANT!

Le formatage d'une carte mémoire (page F-33) supprime toutes les images stockées sur la carte, même si certaines images sont protégées.

Protection et suppression de la protection d'une seule image



1. Appuyez sur PLAY ON/OFF.
2. Appuyez sur MENU.
3. Sélectionnez "Tools" → "Protect" → "Select".
 - "Tools" n'apparaît que sur le menu avancé.

4. Sélectionnez l'image que vous voulez protéger.





- Les images sélectionnées sont indiquées par **On**.
 - Répétez l'étape 4 pour sélectionner d'autres images, si nécessaire.
5. Lorsque vous avez sélectionné toutes les images qui doivent être protégées, appuyez sur DISP pour les protéger.

Protection et suppression de la protection de dossiers

1. Appuyez sur PLAY ON/OFF.
2. Appuyez sur .
3. Utilisez [▶] et [◀] pour sélectionner le dossier que vous voulez protéger.
4. Appuyez sur SET.
5. Appuyez sur MENU.
6. Sélectionnez “Tools” → “Protect” → “Folder”.
 - “Tools” n'apparaît que sur le menu avancé.
7. Sélectionnez “Protect” ou “Unprotect”.
 - Le cadenas  qui apparaît dans le coin supérieur gauche des images quand les informations d'images sont affichées indique que les images sont protégées.
 - Le cadenas  n'apparaît pas quand les images ne sont pas protégées.

Protection et suppression de la protection de toutes les images enregistrées sur la carte mémoire

1. Effectuez les étapes 1 à 2 de “Protection et suppression de la protection d'une seule image”.
2. Sélectionnez “Tools” → “Protect” → “All”.
 - “Tools” n'apparaît que sur le menu avancé.
3. Sélectionnez “Protect” ou “Unprotect”.
 - Le cadenas  qui apparaît dans le coin supérieur gauche des images quand les informations d'images sont affichées indique que les images sont protégées.
 - Le cadenas  n'apparaît pas quand les images ne sont pas protégées.

SUPPRESSION D'IMAGES

Effectuez les opérations suivantes pour supprimer des images. Vous pouvez supprimer une seule image, toutes les images d'un dossier ou toutes les images actuellement stockées sur la carte mémoire.



IMPORTANT!

- La suppression est définitive. Avant d'effacer une image, assurez-vous que vous n'en avez plus besoin et que vous avez effectué une copie sur votre ordinateur ou une disquette, etc.
- Utilisez l'opération "Suppression de toutes les images non protégées" avec précaution, car toutes les images non protégées seront supprimées.
- Une image protégée ne peut pas être supprimée. Voir "Protection d'images" à la page F-86 pour les détails sur la protection ou la suppression de la protection d'images.

Suppression d'une seule image

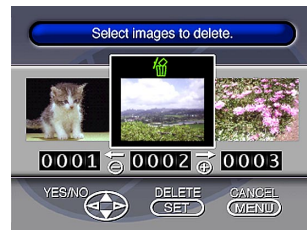
1. Appuyez sur **PLAY ON/OFF**.
2. Appuyez sur **MENU**.
3. Sélectionnez "Delete" → "Select".
4. Sélectionnez l'image que vous voulez supprimer.



- Les images protégées ne sont pas affichées.
 - Notez que la première fois que vous affichez une image, son icône  s'éclaire.
5. Pour faire apparaître ou disparaître le symbole  de l'image sélectionnée, appuyez sur **[▼]** ou **[▲]**.
- Si vous voulez effacer plus d'une image, répétez les étapes 4 et 5.

6. Lorsque toutes les images que vous voulez supprimer ont été sélectionnées, appuyez sur SET pour les supprimer.



- La suppression d'une vue panoramique efface également toutes les images qu'elle contient.

REMARQUE

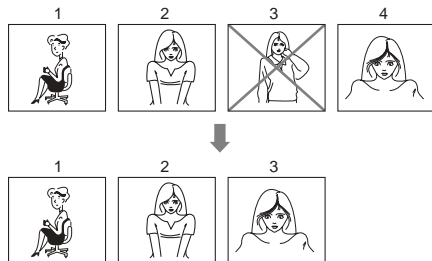
L'appareil ne laisse pas d'espace libre entre les images. Lorsqu'une image est supprimée, toutes les images suivantes se décalent.



Suppression de toutes les images d'un dossier

1. Appuyez sur **PLAY ON/OFF**.
2. Appuyez sur  / .
3. Utilisez **[▶]** et **[◀]** pour sélectionner le dossier que vous voulez supprimer.
4. Appuyez sur **SET**.
5. Appuyez sur **MENU**.
6. Sélectionnez "Delete" → "Folder".

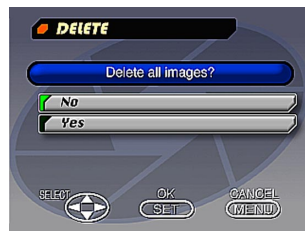

7. Sélectionnez “Yes” pour supprimer le contenu du dossier, ou “No” pour abandonner l’opération sans rien supprimer.

- Si vous effectuez l’opération précédente quand il reste des images protégées dans la mémoire, la première image protégée apparaît sur l’écran quand les images non protégées ont été supprimées.

Suppression de toutes les images non protégées

- 1. Appuyez sur PLAY ON/OFF.**
- 2. Appuyez sur MENU.**
- 3. Sélectionnez “Delete” → “All”.**
- 4. Sélectionnez “Yes” pour supprimer toutes les images non protégées, ou “No” pour abandonner l’opération sans rien supprimer.**
 - Si vous effectuez l’opération précédente quand il reste des images protégées dans la mémoire, l’image protégée apparaît sur l’écran quand les images non protégées ont été supprimées.

DPOF

Les lettres "DPOF" sont l'abréviation de "Digital Print Order Format". Il s'agit d'un format d'enregistrement qui indique aux cartes mémoire ou à d'autres supports les images à imprimer et l'ordre d'impression. Le DPOF permet aux imprimantes compatibles DPOF ou aux services professionnels photographiques d'imprimer les images d'une carte mémoire sans avoir à indiquer les noms de chaque fichier.

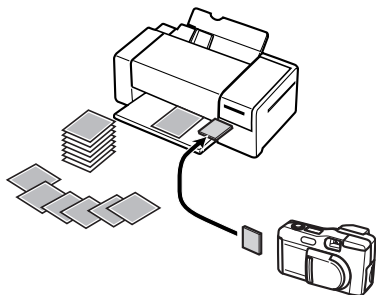

Impression d'images particulières

1. Appuyez sur **PLAY ON/OFF**.
2. Appuyez sur **MENU**.
3. Sélectionnez "DPOF" → "Select".
 - Sur le menu avancé, sélectionnez "Tools" → "DPOF".
4. Utilisez [▶] et [◀] pour sélectionner l'image que vous voulez imprimer.
5. Pour faire apparaître (imprimer) ou disparaître (ne pas imprimer) le symbole , appuyez sur [▼] ou [▲].

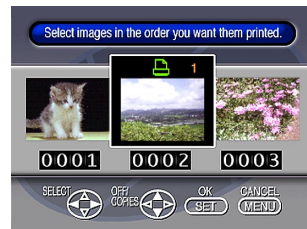



6. Utilisez [▼] et [▲] pour spécifier le nombre de copies de chaque image, puis appuyez sur le déclencheur.

- Si vous voulez spécifier un plus grand nombre d'images à imprimer, répétez les étapes 4 à 6.
- Si vous changez d'avis et ne voulez plus imprimer une image, appuyez sur [▼] pour effacer le symbole .

7. Lorsque vous avez terminé, appuyez sur SET pour quitter cette procédure.

Impression de toutes les images d'un dossier

- 1. Appuyez sur PLAY ON/OFF.**
- 2. Appuyez sur / .**
- 3. Utilisez [▶] et [◀] pour sélectionner le dossier à imprimer.**
- 4. Appuyez sur SET.**
- 5. Appuyez sur MENU.**
- 6. Sélectionnez "DPOF" → "Folder" → "Set print order".**
 - Sur le menu avancé, sélectionnez "Tools" → "DPOF" → "Folder" → "Set print order".
 - Pour annuler les réglages d'impression actuels, sélectionnez "Cancel print order".
- 7. Appuyez sur SET.**
 - Si vous sélectionnez "Cancel print order" à l'étape 4, une pression sur le déclencheur rétablira l'écran de reproduction.

8. Utilisez [▼] et [▲] pour désigner le nombre de copies que vous voulez effectuer de chaque image.



9. Lorsque vous avez terminé, appuyez sur SET pour quitter cette procédure.

Impression de toutes les images

1. Appuyez sur PLAY ON/OFF.
2. Appuyez sur MENU.
3. Sélectionnez “DPOF” → “All” → “Set print order”.
 - Sur le menu avancé, sélectionnez “Tools” → “DPOF” → “All” → “Set print order”.
 - Pour annuler les réglages d'impression actuels, sélectionnez “Cancel print order”.
4. Appuyez sur SET.
 - Si vous avez sélectionné “Cancel print order” à l'étape 3, il suffira d'appuyer sur le déclencheur pour revenir à l'écran de lecture.
5. Utilisez [▼] et [▲] pour désigner le nombre de copies que vous voulez effectuer de chaque image.
6. Lorsque vous avez terminé, appuyez sur SET pour quitter la procédure.

RACCORDEMENTS

Cet appareil photo est équipé d'une borne VIDEO OUT pour la liaison à un téléviseur ou à un magnétoscope et d'une borne DIGITAL et d'un port USB pour la liaison à un ordinateur et à un autre appareil.

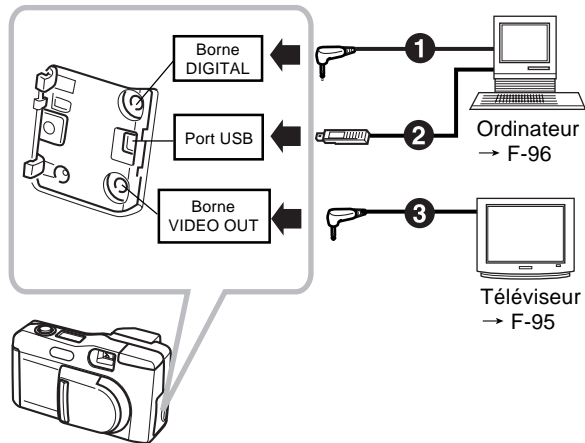

❶ Câbles

Le type de câbles que vous devez utiliser dépend du type d'appareil que vous raccordez.

❷ Câble spécial USB

Pour relier l'appareil photo à un ordinateur, utilisez le câble spécial USB et le pilote USB fourni avec l'appareil photo.

❸ Câble vidéo spécial fourni avec l'appareil photo

IMPORTANT!

- Veillez à éteindre l'appareil photo et l'autre appareil avant d'effectuer les liaisons.
- Lisez au besoin la documentation fournie avec l'autre appareil pour effectuer les liaisons.
- L'affichage prolongé de la même image sur l'écran d'un téléviseur ou d'un ordinateur peut provoquer une brûlure de l'image sur l'écran. Si le cas se présente, une image rémanente sera visible sur l'écran, même après le débranchement de l'appareil photo. Pour éviter ce problème, ne laissez jamais la même image longtemps affichée.
- Cet appareil photo ne supporte pas le transfert de données par câble avec d'autres appareils photos numériques CASIO.

RACCORDEMENT À UN AUTRE APPAREIL

Raccordement à un téléviseur

Les images affichées sur l'écran de l'appareil photo lors de l'enregistrement ou de la lecture peuvent aussi être affichées sur l'écran d'un téléviseur, si celui-ci a été raccordé à l'appareil photo.

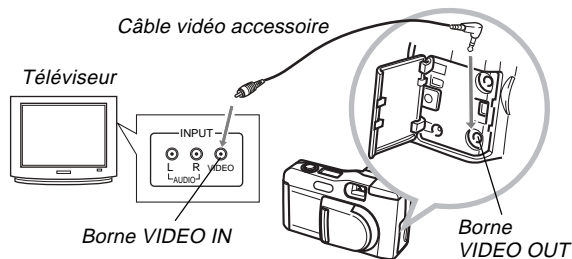

- 1. Raccordez une extrémité du câble vidéo à l'appareil photo et l'autre extrémité au téléviseur.**
- 2. Réglez le téléviseur sur l'entrée vidéo.**
 - Voir la documentation fournie avec le téléviseur pour les détails à ce sujet.
- 3. Le raccordement est le même pour l'enregistrement que pour la lecture.**

IMPORTANT!

- Le téléviseur doit avoir une borne d'entrée vidéo, comme celle indiquée sur l'illustration, pour qu'il puisse être relié à l'appareil photo.
- La capacité des piles (page F-28) et d'autres indicateurs qui apparaissent normalement sur l'écran de l'appareil photo apparaissent aussi sur l'écran du téléviseur.
- L'écran se vide dès que vous branchez un câble vidéo à l'appareil photo.

Sélection du système vidéo

Vous pouvez sélectionner le système vidéo NTSC ou PAL, les deux systèmes les plus communément utilisés.

Le système vidéo que vous devez utiliser dépend du système en vigueur dans le pays où vous utilisez le téléviseur pour visionner vos images. Aux Etats-Unis et au Japon, par exemple, vous devrez utiliser le système NTSC, mais en Europe, vous devrez utiliser le système PAL.

Si vous n'êtes pas sûr du système utilisé dans votre pays, renseignez-vous dans un magasin de matériel vidéo ou électronique.

- 1. Appuyez sur MENU.**
- 2. Sélectionnez "Set Up" → "Video Out".**
- 3. Sélectionnez le mode vidéo que vous voulez utiliser.**

Raccordement à un ordinateur personnel

Les accessoires suivants sont fournis avec l'appareil photo pour faciliter la connexion à un ordinateur pour le transfert et le traitement des images.

- Câble USB
- Pilote USB (sur le CD-ROM)
- Câble de transfert de données
- Application Photo Loader (sur le CD-ROM)

Branchement sur le port USB

Le port USB de l'appareil photo et les accessoires facilitent la connexion à un ordinateur équipé d'un port USB. Installez d'abord le pilote USB fourni avec l'appareil photo sur votre ordinateur, puis utilisez le câble spécial USB pour effectuer la liaison. Un fois l'appareil photo raccordé à l'ordinateur, vous pourrez voir les images sur l'écran de l'ordinateur et les stocker sur le disque dur.

- Voir le manuel d'installation fourni séparément pour de plus amples informations sur l'installation du pilote sur votre ordinateur.

Configuration requise

Windows	Macintosh
<ul style="list-style-type: none"> • IBM PC/AT ou ordinateur compatible prinstallé avec Windows 98 • Carte UC 486 ou version supérieure (Pentium conseillé) • Lecteur de CD-ROM (pour l'installation) • Clavier et souris ou dispositif de saisie équivalent • Port USB libre <p>* Un fonctionnement correct n'est pas garanti dans les conditions suivantes.</p> <ul style="list-style-type: none"> • Un ordinateur mis à jour de Windows 95 à Windows 98 <p>* Ce pilote USB n'est pas exploitable par Windows 3.1, Windows 95 ou Windows NT.</p>	<ul style="list-style-type: none"> • Système d'exploitation Mac OS 8.5 ou version plus élevée, Mac OS 8.1 avec extensions de système USB (requiert Mise à jour iMac 1.0 ou version plus récente) • Power PC G3 • Pilote de CD-ROM (pour l'installation) • Clavier et souris ou dispositif de saisie équivalent • Port USB libre

* Le pilote USB peut ne pas fonctionner correctement avec certaines configurations de matériel.

Branchement sur le port USB

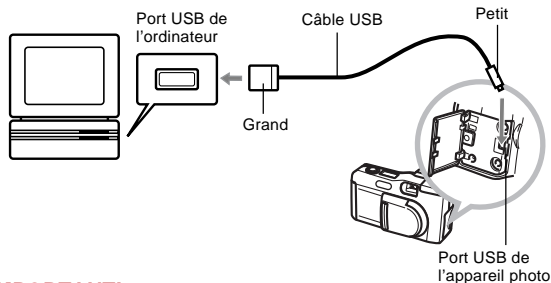

IMPORTANT!

- Lorsque vous raccordez le câble USB à l'appareil photo, veillez à ce que la flèche indiquée sur la prise soit correctement alignée avec celle indiquée sur le côté de la borne de l'appareil photo.
- Branchez les connecteurs USB à fond sur les ports. Une mauvaise connexion peut entraîner un mauvais fonctionnement.
- Éteignez l'appareil photo avant de raccorder le câble USB.
- L'appareil photo n'est pas alimenté par le câble USB. Veillez à utiliser l'adaptateur secteur proposé en option pour alimenter l'appareil photo lorsque vous effectuez une liaison USB.
- Ne jamais débrancher le câble USB pendant la communication de données. Les données en mémoire pourraient être détruites.

Branchement du câble de transfert de données

Vous pouvez utiliser le câble de liaison PC pour relier votre ordinateur à la borne DIGITAL de l'appareil photo. Vous pourrez ensuite sauvegarder les images sur le disque dur de votre ordinateur à l'aide de l'application Photo Loader.

- Voir le manuel d'installation fourni séparément pour de plus amples informations sur l'installation de Photo Loader sur votre ordinateur.

Windows 95, 98, NT Workstation 4.0

Le câble de transfert de données peut être raccordé à un IBM PC/AT ou à un ordinateur compatible équipé d'une borne D-Sub9 RS-232C.

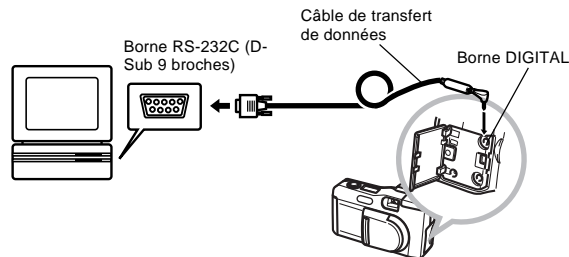

Macintosh

Le branchement du câble de transfert de données et le fonctionnement de l'application Photo Loader n'est pas supporté par les Macintosh Apple.

IMPORTANT!

- Consultez la documentation fournie avec Photo Loader pour de plus amples informations sur la configuration système requise.
- Veillez à éteindre l'appareil photo, l'ordinateur et tous les périphériques (moniteur, lecteur de disque, etc.) raccordés à l'ordinateur avant de relier l'appareil photo par le câble de transfert de données.
- Ne jamais brancher ou débrancher le câble quand Photo Loader est ouvert. Des problèmes pourraient apparaître lors de l'exécution de programmes et des données pourraient être détruites ; l'appareil photo et l'ordinateur pourraient aussi être endommagés.
- L'appareil photo risque de s'éteindre si vous effectuez un transfert de données quand les piles de l'appareil photo sont faibles. C'est la raison pour laquelle il est préférable d'utiliser l'adaptateur secteur proposé en option pour la communication de données entre l'appareil photo et l'ordinateur.
- Cet appareil photo ne supporte pas la communication de données avec les logiciels de liaison PC CASIO suivants, proposés en option: LK-1, LK-1A, LK-10V, LK-11W, LK-2, LK-2A, LK-2V, LK-21.

Cet appareil photo peut effectuer une communication de données IrDA avec un autre appareil numérique supportant le protocole IrTran-P.

Le communication infrarouge permet l'échange de données d'images avec un autre appareil photo numérique sans connexion physique.

- Cet appareil photo utilise le protocole IrDA IrTran-P, qui a été conçu conjointement par NTT, Sony, Sharp, Okaya Systemware et CASIO pour le transfert d'images d'appareils photo numériques par signaux infrarouges (janvier 1998).

IMPORTANT!

- La communication de données IrTran-P ne peut être effectuée qu'avec un autre appareil supportant le protocole IrTran-P.
- Pendant le transfert des données d'images IrTran-P, le code d'identification de l'autre appareil est affiché sur l'écran de l'appareil photo. Le code d'identification indique normalement le nom du modèle et du fabricant, mais ce code peut ne pas apparaître suivant la façon dont l'appareil a été réglé par le fabricant.
- Quand vous effectuez un échange de données IrTran-P avec un autre appareil photo QV-2000UX/Ir, les images sont transférées telles quelles, sans aucun changement de format (1600 x 1200 ou 800 x 600 pixels).
- Quand vous effectuez un échange de données IrTran-P pour envoyer des données d'images à un appareil photo numérique CASIO QV-770, les images 1600 x 1200 du QV-2000UX/Ir sont converties au format 800 x 600.

- La façon dont les images sont affectées par les transferts IrTran-P avec un autre appareil dépend de l'autre appareil.

Réception de données

1. Appuyez sur **PLAY ON/OFF**.

2. Appuyez sur .

- L'écran d'attente de réception apparaît.



3. Alignez le port infrarouge de l'appareil photo sur le port de l'appareil émetteur et envoyez les données.

- Voir la documentation fournie avec l'appareil émetteur pour les détails à ce sujet.

Transfert de données

Le transfert d'une séquence vidéo ou d'une vue panoramique sur un autre appareil photo numérique QV (autre que le QV-2000UX/Ir) a pour effet de désassortir les images. Ces images ne pourront donc pas être reproduites sur d'autres modèles d'appareil photo numérique CASIO QV. Vous pouvez envoyer une seule image à la fois.

1. Appuyez sur **PLAY ON/OFF**.
2. Utilisez **[▶]** et **[◀]** pour sélectionner l'image que vous voulez transférer.
3. Appuyez sur **[RETOUR]**.
 - L'écran d'attente de transfert apparaît.



4. Alignez le port infrarouge d'un appareil récepteur supportant le protocole IrTran-P.

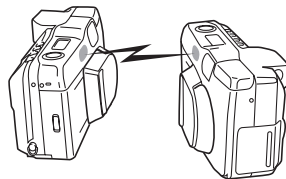

- Placez les appareils photo de 10 à 30 cm l'un de l'autre.
- Pour annuler le transfert d'images, appuyez sur **MENU**.

Précautions concernant le transfert infrarouge des données

- Assurez-vous que les ports infrarouges des appareils émetteur et récepteur sont dirigés directement l'un vers l'autre, et que rien ne bloque les signaux.
- Pour éviter les problèmes dus à une baisse soudaine de tension des piles pendant le transfert infrarouge d'images, il est conseillé d'utiliser l'adaptateur secteur vendu séparément et conçu pour cet appareil photo.
- Evitez de transférer des données par infrarouges dans des lieux exposés à la lumière du soleil ou à un éclairage puissant.
- Le transfert d'images peut être impossible ou les données altérées : lumière naturelle en extérieur, faible capacité des piles, distance trop grande entre les ports infrarouges et non alignement des ports infrarouges.
- Le transfert d'images n'est pas possible si les ports infrarouges sont bloqués par un objet.
- N'utilisez pas d'autre appareil émetteur de signaux infrarouges (télécommande, etc.) ou de lampe fluorescente à proximité des appareils photo pendant le transfert de données.
- Si vous ne parvenez pas à établir une connexion IrDA, l'appareil que vous utilisez ne supporte probablement pas le standard IrDA, ou l'application utilisée n'est pas compatible. Le cas échéant, vous devrez raccorder l'appareil à l'ordinateur par un câble optionnel pour effectuer le transfert de données.

UTILISATION DE CARTES CompactFlash AVEC VOTRE ORDINATEUR

Configuration pour l'accès à une carte CompactFlash depuis un ordinateur

Vous pouvez utiliser une des trois méthodes décrites ci-dessous pour accéder au contenu d'une carte mémoire avec un ordinateur.

Vous pouvez utiliser le logiciel Photo Loader pour sauvegarder les images de la carte mémoire sur votre ordinateur.

Fente de carte mémoire CompactFlash

Si votre ordinateur a une fente de carte mémoire CompactFlash, insérez la carte mémoire de l'appareil photo dans la fente.

Fente de carte PC

Dans ce cas, vous avez besoin de l'adaptateur de carte PC CASIO CA-10. Voir les instructions fournies avec l'adaptateur de carte et la documentation fournie avec l'ordinateur pour les détails sur ce type de configuration.

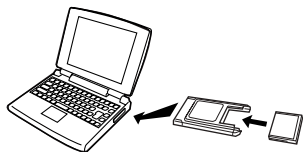

Autres configurations

Certains ordinateurs exigent un lecteur/enregistreur de carte PC, en vente dans le commerce, et l'adaptateur de carte PC CASIO CA-10, disponible en option, pour pouvoir lire la carte mémoire. Voir les instructions fournies avec le lecteur/enregistreur de carte PC et l'adaptateur de carte PC pour les détails sur ce type de configuration.

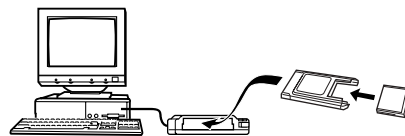

Données de carte mémoire

Les images enregistrées avec cet appareil photo et d'autres données sont stockées sur la carte mémoire avec le protocole DCF (Norme de conception pour le système de fichiers d'appareil photo). Le protocole DCF est destiné à faciliter l'échange d'images et d'autres données entre les appareils photo numériques et d'autres périphériques.

Protocole DCF

Les périphériques DCF (appareils photo numériques, imprimantes, etc.) peuvent échanger des images entre eux. Le protocole DCF définit le format des données des fichiers d'images et la structure des répertoires de la carte mémoire pour que les images puissent être visualisées avec les appareils photos DCF d'autres fabricants ou imprimées sur une imprimante DCF.

Votre appareil photo CASIO supporte non seulement le protocole DCF mais indique aussi les dates dans les noms de dossiers d'images et les noms de fichiers d'images, ce qui permet de gérer plus facilement les données.

Arborescence des répertoires de la carte CompactFlash

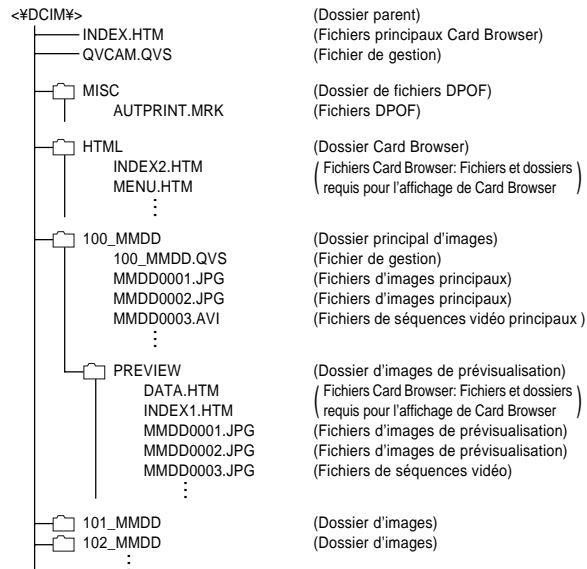

Contenu des dossiers et fichiers

- Dossier parent
Contenu : Tous les fichiers utilisés par l'appareil photo numérique
- Fichier principal Card Browser
Contenu : Echantillon pour Card Browser qui est utilisé pour la visualisation d'images de prévisualisation avec un visualiseur Web.
- Fichier de gestion
Contenu : Information sur la gestion des dossiers, la suite des images, etc.
- Dossier de fichiers DPOF
Contenu : Fichiers DPOF
- Fichiers DPOF
Contenu : Données d'imprimante
- Dossier Card Browser
Contenu : Fichiers utilisés par Card Browser
- Fichiers Card Browser
Contenu : Données utilisées par Card Browser
- Dossier principal d'images
Contenu : Fichiers d'images enregistrés par l'appareil photo
- Fichiers d'images principaux
Contenu : Fichiers d'images fixes enregistrés par l'appareil photo

- Fichiers de séquences vidéo principaux
Contenu : Fichiers de séquences vidéo enregistrés par l'appareil photo
- Dossier d'images de prévisualisation
Contenu : Images de prévisualisation
- Fichiers d'images de prévisualisation
Contenu : Images de prévisualisation des images fixes ou des séquences vidéo utilisées pour la lecture temporaire et la prévisualisation avec Card Browser

Formats de fichiers supportés par l'appareil photo

- Fichiers d'images enregistrés avec l'appareil photo numérique CASIO QV-2000UX/Ir
- Fichiers JPEG stockés avec Photo Loader
(Fichier JPEG 1600 x 1200 pixels ou 800 x 600 pixels)
- Fichiers d'images avec protocole DCF

Ordinateur personnel

- Cet appareil utilise des fichiers de gestion pour gérer l'ordre et les attributs des fichiers d'images. C'est la raison pour laquelle l'addition de fichiers, la suppression de fichiers, le changement du contenu des fichiers de gestion ou le changement de l'ordre des fichiers et de leurs attributs sur l'ordinateur peut causer un dégroupement des images de panorama. La vitesse de défilement de l'image sur l'appareil photo peut aussi être ralentie.
- Lors du transfert du contenu de la carte CompactFlash sur un disque dur, une disquette, un disque MO ou un autre support de stockage externe, conservez tout dans le dossier DCIM. Si vous remplacez le nom du dossier DCIM par une date, vous vous souviendrez mieux des photos enregistrées. Mais, veillez à rétablir le nom de dossier DCIM si vous le recopiez sur la carte mémoire pour la lecture sur l'appareil photo. Cet appareil ne reconnaît aucun autre nom de dossier autre que DCIM.
- Ceci vaut aussi pour les noms de dossiers à l'intérieur du dossier DCIM. Le nom qui leur est affecté par l'appareil doit être rétabli lorsque vous recopiez le dossier DCIM sur la carte mémoire pour la lecture sur l'appareil photo.
- Ne jamais supprimer ni modifier le fichier QVS.
- Il est également conseillé, après le transfert de données d'une carte CompactFlash sur un autre support, de reformater la carte ou de supprimer son contenu avant d'essayer d'enregistrer d'autres images.

Card Browser

Card Browser est une application qui permet de visualiser les images enregistrées avec le QV-2000UX/Ir.

- Le fichier HTML généré par l'appareil photo doit être visualisé de préférence avec Microsoft Internet Explorer 4.01 ou plus récent, ou Netscape Communicator 4.5 ou plus récent. Il ne peut pas être visualisé avec Photo Loader.
- QuickTime 3 est nécessaire pour la lecture des fichiers de séquences vidéo AVI.

1. Appuyez sur MENU.
2. Sélectionnez "Set Up" → "Card Browser".



3. Désignez le format.

Il y a trois formats de visualisation avec Card Browser.

Type1 Format performant fournissant des informations détaillées au sujet de chaque image et comprenant une fonction de diaporama.

Type2 Format de visualisation avec fonction de diaporama.

Type3 Ce format montre les informations concernant chaque image. Il devrait pouvoir être utilisé avec n'importe quel visualiseur, quelle que soit sa version.

Type4 Format de base de visualisation de l'image. C'est l'option la plus simple, elle peut donc être utilisée avec n'importe quelle application de visualisation, quelle qu'en soit la version.

Format Card Browser	Type1	Type2	Type3	Type4
Ecran de données	○	○	×	×
Ecran d'index	○	×	○	×
Taille actuelle (en pixels)	×	○	×	○
Taille VGA	○	×	○	×
Taille SXGA	○	×	○	×
Défilement d'images	○	×	○	×
Diaporama	○	×	○	×
Plein écran	○	×	○	×
Lecture de séquence vidéo (AVI)	Sans fin	Une fois	Sans fin	Une fois

IMPORTANT!

- Les formats de Type1 et Type3 utilisent le script Java et leur emploi exige Microsoft Internet Explorer 4.01 ou une version ultérieure, ou Netscape Communicator 4.5 ou une version ultérieure.
- Dans les cas de Type1 et Type3, le diaporama affiche les images de taille SVGA (800 x 600) dans la même taille que les images UXGA (1600 x 1200). C'est pourquoi le détail de l'image peut apparaître assez grossier.

- L'écran d'index utilise le contenu du fichier de prévisualisation (page F-104). Des images copiées à partir d'un autre appareil photo numérique ou d'un ordinateur peuvent ne pas comporter d'images de prévisualisation, et elles n'apparaissent donc pas sur l'écran d'index. Dans ce cas, faites défiler les images sur l'écran jusqu'à ce que les images copiées apparaissent. L'appareil photo crée alors automatiquement une image de prévisualisation qui n'apparaîtra pas dans l'écran d'index de Card Browser.
- L'activation de Card Browser entraîne la création d'un fichier HTML chaque fois que vous mettez l'appareil photo hors tension.
- Sélectionnez "Off" à l'étape 3 de la procédure ci-dessus pour désactiver Card Browser.
- Quand vous créez un fichier HTML, un fichier INDEX.HTM et d'autres fichiers sont ajoutés au dossier DCIM.

IMPORTANT!

- Bien que l'écran de l'appareil photo se vide lorsque vous éteignez l'appareil photo, le témoin de fonctionnement continue de clignoter un moment parce que l'appareil photo génère internement un fichier Card Browser (si Card Browser est activé). Toute opération effectuée lorsque le témoin de fonctionnement clignote a pour effet d'interrompre la génération du fichier Card Browser et peut véroler les données d'images stockées sur la carte CompactFlash.

Notez aussi qu'un fichier Card Browser peut être vérolé par l'utilisation de piles faibles ou d'une carte CompactFlash pleine lors de la génération d'un fichier.

- Si la carte CompactFlash dans l'appareil photo contient un grand nombre de fichiers, il faudra un certain temps à l'appareil photo pour créer les fichiers HTML requis et pour s'éteindre après une pression sur PLAY ON/OFF. C'est pourquoi il est conseillé de laisser Card Browser désactivé tant que vous n'avez pas besoin de créer des fichiers HTML.
- Cet appareil photo génère un fichier Card Browser chaque fois que l'appareil photo est mis hors tension. Si la carte insérée dans l'appareil photo contient un grand nombre de fichiers, la génération de fichier peut prendre un certain temps. La fonction Card Browser peut être désactivée si vous ne voulez pas qu'un fichier soit créé à chaque mise hors tension de l'appareil photo.

Comment utiliser le fichier HTML

Prévisualisation du contenu d'un fichier HTML

Insérez la carte CompactFlash dans la fente de carte de votre ordinateur (page F-102). Déposez maintenant le fichier INDEX.HTM (dans le dossier DCIM) sur votre navigateur Web pour afficher une liste des images contenues sur la carte CompactFlash.

Pour de plus amples informations sur l'importation de données depuis une carte mémoire, voir "Configuration pour l'accès à une carte CompactFlash depuis un ordinateur" (F-102) et "Raccordement à un ordinateur personnel" (F-96).

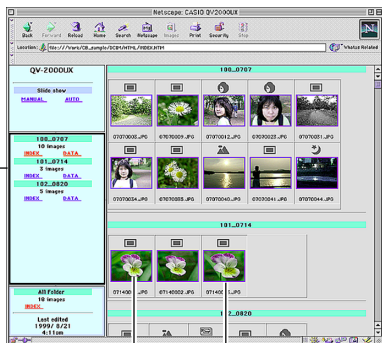

Nom de dossier Image Nom de fichier

En cliquant sur un nom de dossier, vous affichez les données suivantes, concernant les images contenues dans le dossier.

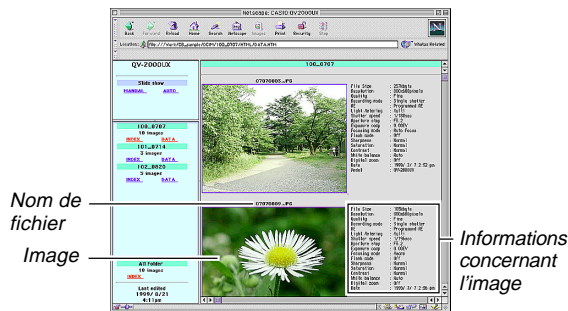

Nom de fichier

Image

Informations concernant l'image

Informations concernant l'image

File size (KB)	Format de fichier (Ko)
Resolution (pixels)	Résolution (pixels)
Quality	Qualité
Recording mode	Mode d'enregistrement
AE	Exposition automatique (AE)
Light metering	Mesure de la lumière
Shutter speed	Vitesse d'obturation
Aperture stop	Ouverture
Exposure comp	Correction de l'exposition
Focusing mode	Mode de mise au point
Flash mode	Mode de flash
Sharpness	Netteté
Saturation	Saturation
Contrast	Contraste
White balance	Balance des blancs
Digital zoom	Zoom numérique
Date	Date
Model	Modèle

Cliquez sur Index pour revenir à la liste des images.

Description des fonctions

Ecran d'index	Lorsque l'ordinateur accède à la carte mémoire, il ouvre le fichier INDEX.HTM dans le dossier DCIM et affiche un index des dossiers, avec le plus récent en tête. Un clic sur le bouton INDEX sous un nom de dossier dans le cadre gauche permet d'afficher un index de toutes les images du dossier. Un clic sur le bouton INDEX sous ALL Folder permet d'afficher un index de tous les fichiers de tous les dossiers.
Ecran de données	Un clic sur le bouton DATA sous un nom de dossier dans le cadre gauche permet d'afficher les images du dossier et les informations concernant leur enregistrement.
Taille réelle (en pixels)	En accédant à la carte mémoire depuis votre ordinateur et cliquant sur INDEX.HTM dans le dossier DCIM vous pouvez afficher les images du dossier le plus récent en 320 x 240 pixels. Un clic sur l'image change la taille de l'image enregistrée, SXGA ou VGA. Cette fonction est disponible avec les formats Type2 et Type4 uniquement.
Taille VGA	Un clic sur une image dans l'index ou sur l'écran de données permet d'afficher cette image dans la taille VGA (CHILD PAGE).
Taille SXGA	Un clic sur une image VGA permet d'afficher son image SXGA (IMAGE DISPLAY). L'image SXGA est toujours affichée, quelle que soit la taille enregistrée de l'image.

Défilement d'image	Un clic sur les flèches au-dessus d'une image de taille VGA permet de faire défiler les images dans un sens ou l'autre. Un clic sur une image de taille SXGA permet de passer à l'image suivante. Vous pouvez sélectionner le défilement de pages pour un dossier particulier ou tous les dossiers. Les fichiers AVI n'apparaissent pas.
Diaporama	Les images d'un dossier particulier ou de tous les dossiers sont ouvertes à la taille maximale de la fenêtre en fonction du moniteur utilisé. AUTO ou MANUAL peut être sélectionné selon le type d'image. Les fichiers AVI n'apparaissent pas.
Plein écran	La sélection de AUTO pour le diaporama permet d'ouvrir un dossier particulier ou tous les dossiers à la taille maximale de la fenêtre en fonction du moniteur utilisé. Les images changent à cinq secondes d'intervalles.
Lecture de séquence vidéo (AVI)	Les fichiers de séquences vidéo (AVI) peuvent être reproduits sur l'écran. La taille des images de lecture est la même que la taille des images d'enregistrement. La lecture sans fin s'effectue avec le format de Type1 ou Type3, tandis qu'avec le Type2 et le Type4 la séquence est reproduite une fois puis s'arrête.

Sauvegarde d'un fichier HTML

- Vous pouvez utiliser le logiciel Photo Loader pour sauvegarder facilement les images du fichier HTML sur l'ordinateur. Voir la documentation fournie avec Photo Loader pour les détails.
- Avant d'utiliser de nouveau la carte CompactFlash (après le stockage de ses images sur un autre support), supprimez tous ses fichiers actuels ou reformatiez la carte.

EN CAS DE PROBLÈME

	Symptôme	Cause probable	Solution
Alimentation	Pas d'alimentation.	<ol style="list-style-type: none"> 1. Les piles n'ont pas été mises en place correctement. 2. Les piles sont épuisées. 3. L'adaptateur secteur n'est pas le bon. 4. Le capuchon d'objectif n'est pas complètement ouvert. 	<ol style="list-style-type: none"> 1. Mettez les piles correctement en place (page F-35). 2. Remplacez les quatre piles par un jeu de piles neuves (page F-35). 3. N'utilisez que l'adaptateur secteur recommandé. 4. Ouvrez complètement le capuchon d'objectif.
	Interruption soudaine de l'alimentation.	<ol style="list-style-type: none"> 1. Mise hors tension automatique. 2. Faible capacité des piles. 3. Vous utilisez des piles au manganèse. 	<ol style="list-style-type: none"> 1. Remettez l'appareil photo sous tension. 2. Remplacez les quatre piles par un jeu de piles neuves (page F-35). 3. Remplacez les piles au manganèse par des piles alcalines au lithium ou Ni-MH.
	L'indicateur "  " apparaît sur l'écran.	Les piles sont presque vides.	Remplacez les quatre piles par un jeu de piles neuves (page F-35).
Enregistrement	Aucun enregistrement quand vous appuyez sur le déclencheur.	<ol style="list-style-type: none"> 1. Le capuchon d'objectif est fermé. 2. Le flash se recharge. 3. Le message "MEMORY FULL" est affiché. 4. Capacité de la carte mémoire insuffisante ou carte mémoire non insérée dans l'appareil photo. 	<ol style="list-style-type: none"> 1. Ouvrez le capuchon d'objectif en le faisant glisser. 2. Attendez que le flash soit rechargé. 3. Supprimez les images dont vous n'avez plus besoin de la mémoire de l'appareil photo. 4. Insérez une carte mémoire.
	La mise au point automatique de l'image est impossible.	<ol style="list-style-type: none"> 1. L'objectif est sale. 2. Le sujet sur lequel vous voulez faire la mise au point n'est pas dans le cadre de mise au point. 3. Les conditions d'éclairage ne permettent pas la mise au point automatique. 4. L'appareil photo est instable ou bouge. 	<ol style="list-style-type: none"> 1. Nettoyez l'objectif. 2. Dirigez l'appareil sur le sujet souhaité en le cadrant dans le cadre de mise au point. 3. Sélectionnez le mode manuel et faites vous-même la mise au point. 4. Utilisez un pied photographique pour immobiliser l'appareil photo.

EN CAS DE PROBLÈME

	Symptôme	Cause probable	Solution
Enregistrement	L'image enregistrée n'est pas nette.	Le réglage de la mise au point est incorrect.	Assurez-vous que le sujet pour lequel vous voulez faire la mise au point se trouve dans les limites du cadre de la mise au point automatique lorsque vous enregistrez l'image.
	Interruption de courant quand le déclencheur retardateur est en service.	Faible capacité des piles.	Remplacez les quatre piles par un jeu de piles neuves (page F-35).
	L'image sur l'écran n'est pas nette.	<ol style="list-style-type: none"> 1. Vous n'avez pas fait la mise au point dans le mode manuel. 2. Vous avez essayé d'enregistrer un paysage ou des portraits en mode Macro. 3. Vous avez essayé d'utiliser l'enregistrement normal (mode P) alors que le sujet se trouvait à 50 cm ou moins de l'appareil photo. 	<ol style="list-style-type: none"> 1. Faites la mise au point avant d'enregistrer l'image. 2. Utilisez le mode P pour les scènes et photos de groupe. 3. Utilisez le mode Macro pour les gros plans.
	L'image du viseur est sombre.	<ol style="list-style-type: none"> 1. L'appareil photo est en mode REC. 2. Le dioptre n'est pas réglé correctement. 	<ol style="list-style-type: none"> 1. Ouvrez le capuchon d'objectif en le faisant glisser et entrer dans le mode REC. 2. Faites pivoter la molette du dioptre jusqu'à ce que la zone à l'intérieur du cadre de mise au point automatique apparaisse clairement.
	Faible intensité des couleurs et de la luminosité lors d'une prise de vue à l'intérieur.	La pièce est éclairée par une lampe fluorescente.	Faites des prises de vue sous une lumière incandescente ou sous un autre éclairage, mais pas sous un éclairage fluorescent (page F-46).
	Impossible d'enregistrer des séquences vidéo.	<ol style="list-style-type: none"> 1. Le mode d'enregistrement de séquence vidéo n'est pas sélectionné. 2. La capacité de la mémoire est insuffisante. 	<ol style="list-style-type: none"> 1. Sélectionnez le mode d'enregistrement de séquences vidéo (page F-59). 2. Supprimez les images dont vous n'avez plus besoin de la mémoire de l'appareil photo.

EN CAS DE PROBLÈME

	Symptôme	Cause probable	Solution
Enregistrement	L'image enregistrée n'est pas sauvegardée.	<ol style="list-style-type: none"> 1. Panne d'alimentation avant que l'image ait été enregistrée. 2. Le cache de la carte mémoire a été ouvert avant que l'image ait été sauvegardée. 	<ol style="list-style-type: none"> 1. Remplacez les quatre piles par un jeu de piles neuves (page F-35). 2. N'ouvrez jamais le cache de carte mémoire avant que l'image ait été complètement sauvegardée.
	Les couleurs de l'image enregistrée sont différentes de celles qui apparaissent lors du cadrage de l'image.	<ol style="list-style-type: none"> 1. Réflexion de la lumière du soleil ou d'une autre source lumineuse. 2. Réglage de résolution de l'image. 	<ol style="list-style-type: none"> 1. Réorientez l'appareil photo pour que la lumière ne soit pas face à l'objectif. 2. Utilisez le menu d'enregistrement pour choisir une résolution plus élevée pour l'enregistrement.
Reproduction	Les touches [▶]/[◀] ne fonctionnent pas pendant l'affichage neuf pages.	Vous appuyez sur ces touches pendant le changement de page.	Attendez jusqu'à ce qu'une image soit affichée sur l'écran avant d'utiliser une des touches.
	Impossible de localiser une image.	<ol style="list-style-type: none"> 1. Enregistrement d'images sur la carte mémoire avec un appareil photo ne supportant pas DCF. 2. Les fichiers de gestion requis pour afficher les images ne peuvent être créés. 	<ol style="list-style-type: none"> 1. Les systèmes de fichiers de gestion des appareils photos ne supportant pas DCF sont différents de ceux utilisés par l'appareil photo. Cet appareil photo ne peut pas lire de cartes enregistrées avec ce type d'appareil photo. 2. Libérez de l'espace sur la carte mémoire en supprimant une partie de ses images ou autres données.
	L'appareil est raccordé au téléviseur, mais l'image affichée sur l'écran n'apparaît pas sur le téléviseur.	<ol style="list-style-type: none"> 1. Mauvaise liaison appareil/téléviseur. 2. Mauvais réglage du téléviseur. 3. Mauvais mode vidéo sélectionné. 	<ol style="list-style-type: none"> 1. Raccordez correctement le câble vidéo (page F-95). 2. Réglez correctement le téléviseur. 3. Changez de mode vidéo.
	Les images ne peuvent pas être affichées lorsqu'elles sont réimportées de l'ordinateur sur l'appareil photo.	Les images étaient sur la carte mémoire lorsqu'elles ont été ouvertes sur l'ordinateur pour l'édition puis sauvegardées à nouveau sur la carte mémoire.	Utilisez l'application Photo Loader pour importer à nouveau les images éditées sur l'appareil photo.

EN CAS DE PROBLÈME

	Symptôme	Cause probable	Solution
Suppression	Impossible de supprimer des images.	Toutes les images sont protégées.	Invalidez la protection des l'images que vous voulez supprimer (page F-86).
Divers	Impossible de sélectionner des paramètres dans le menu de reproduction.	Certaines fonctions ne sont pas disponibles pour la reproduction de certains types d'images.	Sélectionnez une autre fonction ou changez de mode d'enregistrement.
	Aucune touche et aucun commutateur ne fonctionne.	<ul style="list-style-type: none"> • Mauvais fonctionnement dû à l'électricité statique ou à un choc puissant. • L'appareil photo est raccordé à un ordinateur. 	Enlevez les piles et débranchez l'adaptateur secteur si vous l'utilisez puis remettez les piles ou rebranchez l'adaptateur secteur et allumez l'appareil photo. S'il n'y a aucun changement, contactez votre revendeur ou un service après-vente agréé CASIO.
	Le diaporama commence bien qu'il n'ait pas été sélectionné.	L'économiseur d'écran s'est activé.	Désactivez l'économiseur d'écran (page F-81).
	Rien n'apparaît sur l'écran.	<ol style="list-style-type: none"> 1. L'appareil photo est en veille. 2. Communication en cours sur le câble USB. 	<ol style="list-style-type: none"> 1. Sortez de cet état. 2. Une fois que la communication sur le câble USB est terminée, débranchez le câble USB de l'appareil photo.
La communication infrarouge est impossible.	<ol style="list-style-type: none"> 1. L'autre appareil ne supporte pas le protocole IrTran-P. 2. Les appareils émetteur et de récepteur ne sont pas positionnés correctement. 3. Un objet bloque les signaux infrarouges, un autre appareil fonctionnant par signaux infrarouges est utilisé à proximité, ou une lampe fluorescente est éclairée. 4. Lumière directe du soleil. 	<ol style="list-style-type: none"> 1. N'utilisez que des appareils supportant le protocole IrTran-P pour la communication. 2. Orientez les ports des deux appareils de sorte qu'ils soient dirigés directement l'un vers l'autre (page F-100). 3. Eloignez les appareils émetteur et récepteur de la source de problème. 4. Évitez d'exposer les appareils au soleil pendant la communication de données. 	

MESSAGES

Can't play PANORAMA

Ce message apparaît lorsque la mémoire est insuffisante pour l'enregistrement d'une vue panoramique. Supprimez certaines images de la carte mémoire pour libérer de l'espace pour la nouvelle image.

CF ERROR You must format the CompactFlash card before using it with this camera. FORMAT → MENU

Effectuez la procédure suivante quand une carte mémoire commence à ne pas se comporter normalement.

Important!

La procédure décrite ci-dessous supprime toutes les images enregistrées sur la carte mémoire. Assurez-vous que toutes vos images importantes sont sauvegardées sur le disque dur d'un ordinateur ou sur un autre support avant d'effectuer cette opération.

Pour reformater une carte mémoire

1. Raccordez l'adaptateur secteur à l'appareil photo pour utiliser le courant secteur, ou insérez un nouveau jeu de piles dans l'appareil photo.
 - Une coupure de courant pendant le formatage aurait pour effet d'annuler le reformatage.
2. Appuyez sur MENU.



3. Utilisez [▼] et [▲] pour sélectionner "Yes" et appuyez sur SET.

- Sélectionnez MENU si vous voulez effectuer la procédure de formatage sans rien effacer.
- La fin du formatage est indiquée par le message "NO IMAGE" qui apparaît à l'écran. Ce message indique donc que la carte mémoire a bien été formattée.

MEMORY FULL Change quality or delete unneeded images.

Mémoire insuffisante pour l'enregistrement avec la qualité actuelle. Changez le mode de qualité ou supprimez certaines images de la carte mémoire. (pages F-51, 88)

MEMORY FULL Delete unneeded images.

- Mémoire insuffisante pour continuer l'enregistrement. Supprimez certaines images de la carte mémoire. (page F-88)
- Un dossier DCIM ou autre (page F-105) ne peut pas être créé en raison de la mémoire insuffisante lors de l'importation de données d'un ordinateur sur la carte mémoire. Utilisez votre ordinateur pour supprimer les images inutiles et libérer de l'espace sur la carte mémoire pour les images que vous allez importer. Vous pouvez aussi appuyer sur la touche MENU et formater la carte mémoire dans l'appareil photo, mais tous les fichiers d'images stockés sur la carte mémoire seront supprimés.

NO FORMAT

La carte mémoire n'est pas formattée. Formatez-la avant de l'utiliser (page F-33).



Il n'y a pas de carte mémoire en place dans l'appareil photo.

RECORD ERROR Ce message apparaît lorsque l'image que vous essayez d'enregistrer ne peut pas être compressée pour une raison quelconque. Essayez de changer l'angle de l'appareil par rapport au sujet.

REPLACE BATTERY! La charge des piles est faible. L'appareil photo s'éteindra automatiquement peu après l'apparition de ce message.

There are no images on this memory card! Aucune image n'est enregistrée sur la carte mémoire.

This camera cannot display the image you selected! Le fichier d'image JPEG que vous essayez d'afficher est vérolé ou son format n'est pas compatible avec cet appareil photo.

RÉFÉRENCES TECHNIQUES

Description Appareil photo numérique

Modèle QV-2000UX/Ir

Format de fichier des

images enregistrées Image fixes (panoramiques incluses)
JPEG (Exif. Ver. 2.1), standard DCF
(norme de conception pour les systèmes de fichiers d'appareils photo numériques), compatible DPOF, Séquence vidéo: AVI

Support d'enregistrement Carte CompactFlash (Type I/II)

Format des images

enregistrées 1600 x 1200 pixels, 800 x 600 pixels

Capacité standard de la mémoire, Nombre de fichiers d'images,

Taille de l'image fournie par l'ordinateur

Statique			
1600 x 1200	FINE	71/8 images	(850Ko / image)
	NORMAL	97/9 images	(600Ko / image)
	ECONOMY	163/15 images	(350Ko / image)
800 x 600	FINE	225/22 images	(200Ko / image)
	NORMAL	277/29 images	(150Ko / image)
	ECONOMY	361/39 images	(120Ko / image)

Séquence vidéo: Format de fichier AVI	
Total approximatif: 200 secondes/25 secondes (300Ko/seconde)	
• La durée maximale d'enregistrement d'une séquence vidéo est de 30 secondes. La durée maximale d'une séquence vidéo PAST est de 10 secondes.	

* A l'emploi d'une carte CF de 64 Mo / 8 Mo.

Suppression d'images Image unique, toutes les images d'un dossier, toutes les images de la mémoire (avec protection d'images)

Élément d'image CCD 1/2 pouce (Nombre total de pixels : 2,11 million, Nombre de pixels efficaces : 2,02 million)

Objectif F2,0 à 2,8 ; f = 6,5 à 19,5 mm (équivalent à un objectif de 36 à 108 mm pour les films de 35 mm)

Zoom Zoom optique : 3X ; Zoom numérique : 6X (combiné au zoom optique)
La taille de l'image est de 800 x 600 pixels lorsque le zoom numérique est utilisé.

Mise au point Automatique par détection du contraste; mise au point manuelle avec mode macro et verrouillage de la mise au point

Plage de mise au point 0,5 m à ∞ pour le mode normal, 20 cm à 50cm pour le mode macro (environ 20 cm à ∞ avec la mise au point manuelle), depuis la surface du filtre de protection de l'objectif

Réglage de l'exposition

Mesure de la lumière: Multi-motifs, point central et sélective par CCD

Exposition: Programmes d'exposition automatique AE, AE avec priorité à l'obturation, AE avec priorité à l'ouverture

Compensation de l'exposition: -2EV à +2EV (unité 1/3 EV)

Obturbateur Electronique à CCD, obturation mécanique, 1 seconde à 1/800^e de seconde

Ouverture F2,0 à F11 commutation automatique ou manuelle

Balance des blancs	Automatique, fixe (4 modes), commutation manuelle
Retardateur	10 secondes, 2 secondes
Flash intégré	
Modes de flash:	AUTO, ON, OFF, réduction des yeux rouges
Plage du flash:	Approximativement 0,5 à 4 mètres
Fonctions d'enregistrement	Une photo, retardateur, séquence vidéo, panorama, continu, rapide, macro, paysage, scène nocturne, portrait
Ecran	TFT 1,8 pouce, LCD HAST couleur à faible éblouissement (122.100 pixels, 555 x 220)
Viseur	Écran LCD ou viseur optique.
Horloge	Numérique au quartz pour l'enregistrement de l'heure et de la date et le stockage avec données d'image ; calendrier automatique jusqu'à 2049
Bornes d'entrée/sortie	DIGITAL IN/OUT, Port USB (miniport spécial), Connecteur d'adaptateur secteur, VIDEO OUT (NTSC, PAL)
Communication infrarouge ...	IrDA1,1; compatible IrTran-P
Alimentation	Quatre piles alcalines de taille AA ou au lithium Quatre piles rechargeables au nickel-hydrogène de taille AA (NP-H3) Adaptateur secteur (AD-C620)

Autonomie des piles

Les valeurs mentionnées ci-dessous indiquent le nombre d'heures avant la coupure de l'alimentation à une température de fonctionnement normale (25°C). Ces valeurs servent à titre indicatif seulement et ne garantissent pas que n'importe quel jeu de piles aura l'autonomie indiquée. A basses températures, l'autonomie des piles est réduite.

Type d'opération	Piles alcalines LR6 de taille AA	Piles au lithium FR6 de taille AA
Lecture en continu	Approx. 170 minutes	Approx. 290 minutes
Enregistrement en continu	Approx. 380 photos	Approx. 920 photos

- Les indications précédentes se réfèrent à l'emploi des types de piles suivantes :
Alcalines: MX1500 (AA) DURACELL ULTRA
Lithium: Energizer
- L'autonomie des piles varie selon la marque.

Les valeurs mentionnées pour l'enregistrement en continu indiquent le nombre de photos prises sans flash. Le nombre de photos dépend de l'emploi du flash et de la mise en ou hors service du flash.

Consommation

Approx. 6,6 W

Dimensions

129,5 (L) x 75 (H) x 61 (P) mm

Poids

Approx. 315 g (sans les piles)

Accessoires fournis

Carte mémoire COMPACTFLASH 8 Mo;
Sangle; Etui souple; Câble spécial USB;
Câble vidéo; Câble de transfert de données;
CD ROM; Quatre piles alcalines LR6;
Référence de base; Mode d'emploi du logiciel fourni

- Cet appareil photo n'a pas de pile indépendante pour l'alimentation de l'horloge. Les réglages de l'horloge seront effacés si l'alimentation de l'appareil photo est coupée (piles épuisées lorsque l'appareil n'est pas raccordé à une prise secteur par l'adaptateur secteur) pendant 24 heures environ. Après avoir remis des piles neuves en place ou raccordé l'appareil à une prise secteur, vous devrez régler à nouveau l'heure et la date.
- L'affichage à cristaux liquides de cet appareil photo est le produit d'une technique de grande précision avec un taux d'efficacité des pixels qui atteint 99,99%. Cela signifie toutefois que 0,01% des pixels peuvent ne pas être éclairés ou rester toujours éclairés.