

Appareil photo numérique

F

# QV-R61

## Mode d'emploi

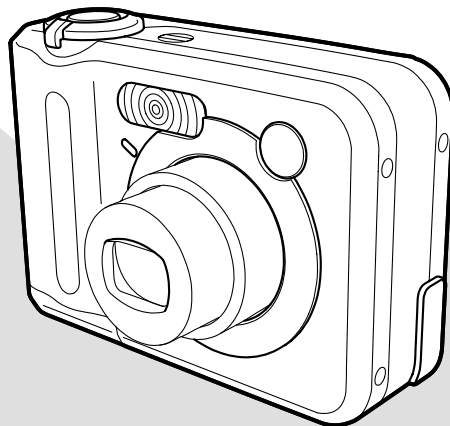

Merci pour l'achat de ce produit CASIO.

- Avant de l'utiliser, veuillez lire les précautions dans le mode d'emploi.
- Conservez le mode d'emploi en lieu sûr pour toute référence future.
- Pour les informations de dernière minute sur ce produit, consultez le site CASIO à <http://world.casio.com/>.

K867PCM1DKX

**CASIO**<sup>®</sup>

# INTRODUCTION

## Déballage

Assurez-vous d'être en possession de tous les articles indiqués ci-dessous. Si l'un d'eux devait manquer, contactez votre revendeur dès que possible.

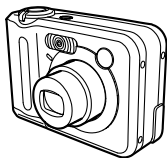

*Appareil photo*

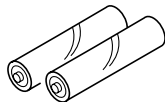

*2 piles rechargeables aux hydrures métalliques de nickel, taille AA (HR-3U <Capacité minimale 2100 mAh>)*

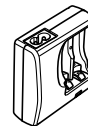

*Chargeur (BC-5H)*

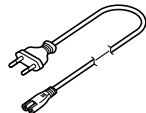

*\* La forme de la fiche du cordon d'alimentation varie selon les pays et les régions.*

*Cordon d'alimentation secteur \**

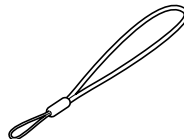

*Courroie*



*CD-ROM*

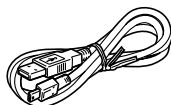

*Câble USB*

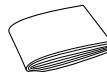

*Référence de base*

## Sommaire

**2 INTRODUCTION**

Déballage .....	2
Caractéristiques .....	9
Précautions d'emploi .....	12
Précautions d'ordre général .....	12
Précautions concernant les erreurs de données .....	19
Conditions de fonctionnement .....	20
Condensation .....	20
Objectif .....	21
Divers .....	21

**22 GUIDE DE MISE EN MARCHÉ RAPIDE**

Rechargez d'abord les piles ! .....	22
Sélection de la langue et réglage de l'horloge .....	23
Prendre une photo .....	24
Revoir une photo .....	25
Supprimer une photo .....	25

**26 PRÉPARATIFS**

A propos de ce manuel .....	26
Guide général .....	27
Contenu de l'écran .....	29
Mode REC (enregistrement) .....	29
Mode PLAY (lecture) .....	31
Changement du contenu de l'écran .....	32
Témoins .....	33
Fixation de la courroie .....	33
Alimentation .....	34
Recharge des piles .....	34
Pour insérer les piles .....	39
Pour enlever les piles de l'appareil photo .....	39
Utilisation sur le courant secteur .....	43
Mise sous et hors tension de l'appareil photo .....	45
Réglages d'économie d'énergie .....	46
Utilisation des menus .....	47
Sélection de la langue d'affichage et réglage de l'horloge .....	50
Sélectionner la langue et régler l'horloge .....	51

**53 ENREGISTREMENT DE BASE**

Enregistrement d'une photo .....	53
Spécification du mode d'enregistrement	53
Orientation de l'appareil photo	54
Enregistrement d'une photo	55
Précautions concernant l'enregistrement d'une photo	57
A propos de l'autofocus	58
A propos de l'écran en mode REC	59
Utilisation du viseur optique .....	59
Utilisation du zoom .....	60
Zoom optique	60
Zoom numérique	62
Utilisation du flash .....	63
Etat du flash	65
Changement du réglage d'intensité du flash	65
Utilisation de l'assistance flash	66
Précautions concernant le flash	67
Utilisation du retardateur .....	68
Spécification de la taille de la photo .....	70
Spécification de la qualité de la photo .....	71

**72 AUTRES FONCTIONS D'ENREGISTREMENT**

Sélection du mode de mise au point .....	72
Utilisation du mode autofocus	73
Utilisation du mode macro	75
Utilisation du mode infini	76
Utilisation du mode de mise au point manuelle	76
Verrouillage de la mise au point	78
Correction de l'exposition (Décent EV) .....	79
Réglage de la balance des blancs .....	80
Réglage manuel de la balance des blancs	82
Utilisation du mode d'obturation continue rapide .....	83
Utilisation du mode BESTSHOT .....	84
Modèles BESTSHOT personnalisés	87
Combinaison de deux photos en une seule photo (Coupling Shot) .....	89
Enregistrement d'un sujet sur un arrière-plan préexistant (Pre-shot) .....	91
Enregistrement de photos de cartes de visite et de documents (Business Shot) .....	93
Utilisation des photos professionnelles	94
Utilisation du mode d'enregistrement de séquences vidéo .....	95
Utilisation de l'histogramme .....	97

## INTRODUCTION

Réglages de l'appareil en mode REC .....	99
Spécification de la sensibilité ISO .....	100
Sélection du mode de mesure de l'exposition .....	101
Utilisation de la fonction filtre .....	102
Spécification de la netteté des contours .....	103
Spécification de la saturation des couleurs .....	103
Spécification du contraste .....	104
Affichage de la grille .....	104
Activation et désactivation de la revue de photos .....	105
Utilisation de l'aide d'icône .....	105
Affectations de fonctions aux touches [◀] et [▶] .....	106
Spécification des réglages d'alimentation par défaut .....	107
Rétablissement des réglages par défaut de l'appareil photo .....	109

## 110 LECTURE

Lecture de base .....	110
Agrandissement de la photo affichée .....	111
Redimensionnement de la photo .....	112
Rognage d'une photo .....	113
Lecture de séquences vidéo .....	115
Affichage de 9 images à la fois .....	116
Sélection d'une photo particulière sur l'écran à 9 photos .....	117
Affichage de l'écran de calendrier .....	117

Lecture en diaporama .....	118
Spécifier les photos du diaporama .....	120
Spécifier la durée du diaporama .....	121
Spécifier l'intervalle des photos .....	121
Rotation de la photo .....	122
Emploi de la roulette à photos .....	123



## 124 SUPPRESSION DE FICHIERS

Suppression d'un seul fichier .....	124
Suppression de tous les fichiers .....	125

## 126 GESTION DES FICHIERS

Dossiers .....	126
Dossiers et fichiers .....	126
Protection des fichiers .....	127
Protéger un seul fichier .....	127
Protéger tous les fichiers .....	128
Utilisation du dossier FAVORITE .....	128
Copier un fichier dans le dossier FAVORITE .....	128
Afficher un fichier copié dans le dossier FAVORITE .....	130
Supprimer un fichier du dossier FAVORITE .....	131
Supprimer tous les fichiers du dossier FAVORITE .....	131

**132 AUTRES RÉGLAGES**

Spécification de la méthode de numérotation des fichiers .....	132
Activation ou désactivation de la tonalité des boutons .....	132
Spécification d'une photo comme écran d'ouverture ...	133
Configuration de l'appareil photo pour l'affichage d'une photo à la mise hors tension .....	134
Utilisation de l'alarme .....	136
Pour régler une alarme	136
Arrêt de l'alarme	137
Réglage de l'horloge .....	137
Sélectionner le fuseau horaire	138
Régler l'heure et la date	139
Changement du format de la date	139
Utilisation de l'heure mondiale .....	140
Afficher l'écran de l'heure mondiale	140
Régler les paramètres de l'heure mondiale	140
Spécifier l'heure d'été	141
Changement de la langue d'affichage .....	142
Changement du protocole du port USB .....	143
Configuration des fonctions de mise sous et hors tension avec  (REC) et  (PLAY) .....	144
Formatage de la mémoire .....	145

**146 UTILISATION D'UNE CARTE MÉMOIRE**

Utilisation d'une carte mémoire .....	147
Insérer une carte mémoire dans l'appareil	147
Retirer la carte mémoire de l'appareil	148
Formater une carte mémoire	148
Précautions concernant la carte mémoire	149
Copie de fichiers .....	150
Copier tous les fichiers de la mémoire flash sur une carte mémoire	150
Copier un fichier de la carte mémoire dans la mémoire flash	151

**152 IMPRESSION DE PHOTOS**

DPOF .....	153
Pour régler les paramètres d'impression pour une seule photo	154
Pour régler les paramètres d'impression pour toutes les photos	155
Utilisation de PictBridge et de USB DIRECT-PRINT ...	156
Pour imprimer une seule photo	156
Pour imprimer plusieurs photos	159
Précautions concernant l'impression	160
PRINT Image Matching III .....	160
Exif Print .....	161

**162 VISIONNAGE D'IMAGES SUR UN ORDINATEUR**

Utilisation de l'appareil photo avec un ordinateur	
Windows .....	162
Précautions concernant la connexion USB	168
Utilisation de l'appareil photo avec un ordinateur	
Macintosh .....	168
Précautions concernant la connexion USB	172
Fonctions disponibles à partir de l'ordinateur .....	172
Utilisation d'une carte mémoire pour le transfert de fichiers sur un ordinateur .....	173
Données de la mémoire .....	174
Protocole DCF	174
Structure des dossiers de la mémoire	174
Fichiers d'images supportés par l'appareil photo	175
Précautions concernant la mémoire flash et les cartes mémoire	176

**177 EMPLOI DE L'APPAREIL PHOTO AVEC UN ORDINATEUR**

Utilisation de la fonction Album .....	177
Création d'un album	177
Sélection de la présentation de l'album	179
Réglage des paramètres détaillés de l'album	179
Visionnage des fichiers d'album	182
Sauvegarde d'un album	184
Pour supprimer un album	185

Installation des applications du CD-ROM .....	185
A propos du CD-ROM fourni	185
Configuration système requise	187
Installation du logiciel dans Windows à partir du CD-ROM .....	188
Préparatifs	189
Sélection d'une langue	189
Lecture du fichier "Lire"	189
Installation de l'application	190
Lecture de la documentation (fichiers PDF)	190
Enregistrement de l'utilisateur	191
Sortie de l'application Menu	191
Installation du logiciel du CD-ROM sur un Macintosh .....	191
Installation du logiciel	191
Lecture de la documentation (fichiers PDF)	192

**194 ANNEXE**

Présentation des menus .....	194
Description des témoins .....	196
Mode REC	197
Mode PLAY	198
Chargeur	198
En cas de problème .....	199
Si vous ne parvenez pas à installer le pilote USB...	203
Messages	204
Fiche technique .....	206

### »» IMPORTANT ! ««

- Le contenu de manuel peut être modifié sans avis préalable.
  - CASIO COMPUTER CO., LTD. ne peut être tenu pour responsable de dommages ou pertes pouvant résulter de l'emploi de ce manuel.
  - CASIO COMPUTER CO., LTD ne peut être tenu pour responsable des pertes ou plaintes de tiers pouvant résulter de l'emploi du QV-R61.
  - CASIO COMPUTER CO., LTD. ne peut en aucun cas être tenu pour responsable des dommages ou pertes subits par un tiers ou le propriétaire et résultant de l'emploi de Photo Loader et/ou Photohands.
  - CASIO COMPUTER CO., LTD. ne peut être tenu pour responsable des dommages ou pertes pouvant résulter de la perte de données résultant d'une panne, d'une réparation ou du remplacement des piles. Veillez à toujours enregistrer les données importantes sur un autre support pour vous protéger contre une perte éventuelle.
  - Notez que les exemples d'écrans et les illustrations du produit dans ce mode d'emploi peuvent être légèrement différents des écrans et de l'aspect réel de l'appareil photo.
- *Le logo SD est une marque déposée.*
  - *Windows, Internet Explorer et DirectX sont des marques déposées de Microsoft Corporation.*
  - *Macintosh est une marque déposée de Apple Computer, Inc.*
  - *MultiMediaCard est une marque de fabrique de Infineon Technologies AG, Allemagne, accordée en licence à MultiMediaCard Association (MMCA).*
  - *Adobe et Reader sont des marques déposées ou des marques de fabrique de Adobe Systems Incorporated, enregistrées aux Etats-Unis et/ou dans d'autres pays.*
  - *Tous les autres noms de sociétés, de produits et de services mentionnés dans ce manuel peuvent être des noms de fabrique d'autres détenteurs.*
  - *Photo Loader et Photohands sont la propriété de CASIO COMPUTER CO., LTD. Tous les droits de propriété intellectuelle et autres droits liés à ces applications reviennent, sauf mention contraire, à CASIO COMPUTER CO., LTD.*



### ■ Protection des droits d'auteur

La copie non autorisée de fichiers de photos et séquences vidéo pour un usage non personnel est contraire aux lois sur le copyright et aux contrats internationaux. La distribution de tels fichiers à un tiers par Internet sans l'autorisation du détenteur des droits d'auteur, gratuite ou non, est contraire aux lois sur le copyright et aux contrats internationaux.

### Caractéristiques

- 6 millions de pixels réels  
Le CCD garantit des images détaillées et nettes, à la lecture comme à l'impression, grâce une résolution extrêmement élevée de 6,37 millions de pixels.
- Ecran LCD couleur TFT 2,0 pouce
- Zoom sans à-coups 12X  
Zoom optique 3X, zoom numérique 4X
- Mémoire Flash de 9,7 Mo  
Des photos (séquences) peuvent être prises sans carte mémoire.
- Expansion de la mémoire avec les cartes mémoire SD et MMC (MultiMediaCard ) (page 146).
- Transfert de photos facile (pages 162, 168)  
Les photos prises peuvent facilement être transférées sur un ordinateur en reliant l'appareil photo par un câble USB.
- Mode d'obturation continu rapide (page 83)  
Les photos sont enregistrées très rapidement tant que vous tenez le déclencheur enfoncé.

## INTRODUCTION

- **Modèles BESTSHOT (page 84)**  
Sélectionnez simplement un modèle photo correspondant au type de photo que vous voulez prendre. L'appareil photo effectue automatiquement tous les réglages nécessaires et vous obtiendrez toujours des photos impeccables.
- **Business Shot (Prise de vue professionnelle) (page 93)**  
Lorsque Business Shot est utilisé, les formes rectangulaires d'une carte de visite, d'un tableau blanc ou d'un objet similaire sont automatiquement corrigées, si la photo est prise de biais.
- **Fonctions Coupling Shot et Pre-shot (pages 89, 91)**  
La fonction Coupling Shot permet de combiner deux sujets sur une seule photo, tandis que la fonction Pre-shot permet d'ajouter un sujet à une autre photo servant d'arrière-plan. Avec ces deux fonctions il est donc possible d'obtenir une photo de deux personnes sans faire appel à une troisième personne.
- **Diaporama (page 118)**  
Affichage automatique des photos, une à une.
- **Mode Triple retardateur (page 68)**  
Le retardateur peut se déclencher jusqu'à trois fois automatiquement.
- **Histogramme en temps réel (page 97)**  
Un histogramme permet de régler l'exposition tout en contrôlant le changement de la luminosité d'ensemble de l'image, ce qui facilite encore davantage la prise de vues dans des conditions difficiles.
- **Heure universelle (page 140)**  
Réajustement simple de l'heure à l'endroit où l'appareil est utilisé. Vous avez le choix entre 162 villes, soit 32 fuseaux horaires.
- **Alarme (page 136)**  
Une alarme vous rappelle des événements importants et peut être utilisée comme réveil-matin. Une photo particulière peut être affichée à l'écran lorsque l'heure d'alarme est atteinte.
- **Album (page 177)**  
Un album photos peut être créé à partir des fichiers HTML générés par l'appareil. Le contenu de l'album peut être consulté et imprimé avec les navigateurs web classiques. Les photos peuvent aussi être rapidement et facilement incorporées à vos pages web.
- **Ecran de calendrier (page 117)**  
Un calendrier d'un mois complet peut être affiché sur l'écran de l'appareil photo. Chaque jour du mois contient une vignette de la première photo prise à cette date, ce qui permet de localiser rapidement une photo.

## INTRODUCTION

- Stockage de données DCF (page 174)  
Le protocole de stockage de données DCF (Design rule for Camera File system) assure la compatibilité entre l'appareil photo numérique et les imprimantes.
- Système DPOF (Digital Print Order Format) (page 153)  
Les photos peuvent être imprimées facilement dans l'ordre souhaité sur une imprimante conforme au format DPOF. Le format DPOF peut aussi être utilisé pour spécifier les photos et leur nombre pour l'impression par un professionnel.
- Compatible avec PRINT Image Matching III (page 160)  
Les photos contiennent des données PRINT Image Matching III (réglage de mode et autres informations concernant la configuration de l'appareil). Une imprimante supportant le format PRINT Image Matching III peut lire ces données et imprimer la photo en conséquence, comme souhaité.
- Prise en charge de USB DIRECT-PRINT et PictBridge (page 156)  
Une imprimante compatible avec les systèmes USB DIRECT-PRINT ou PictBridge peut être raccordée directement à l'appareil photo pour l'impression de photos sans ordinateur.
- Logiciels Photo Loader et Photohands fournis (page 186)  
La toute dernière version de Photo Loader, la plus populaire des applications utilisées pour le transfert de photos sur un ordinateur, est fournie avec l'appareil. Photohands, un logiciel de retouche facile à utiliser est également fourni.

### Précautions d'emploi

#### Précautions d'ordre général

Veillez prendre les précautions suivantes lorsque vous utilisez le QV-R61. Toute mention du terme "appareil photo" dans ce manuel désigne l'appareil photo numérique CASIO QV-R61.

#### ■ Contrôlez l'appareil photo avant la prise de vue !

- Avant une prise de vue importante, assurez-vous que l'appareil photo est réglé correctement et fonctionne bien en faisant des essais et contrôlant les résultats (page 22).

#### ■ Evitez d'utiliser l'appareil photo en roulant

- Ne jamais photographier ou regarder des photos en conduisant une voiture ou un véhicule, ou en marchant. Le fait de regarder l'écran en marchant peut causer un accident grave.

#### ■ Visionnage en plein soleil ou sous une lumière intense

- Ne jamais regarder le soleil ou une lumière intense par le viseur de l'appareil photo. Ceci peut provoquer des lésions oculaires.

#### ■ Flash

- Ne jamais utiliser le flash dans des lieux exposés à des flammes ou à des gaz inflammables. Ceci peut créer un risque d'incendie et d'explosion.
- Ne jamais diriger le flash vers une personne conduisant un véhicule. Ceci peut gêner la vue du conducteur et causer un accident.
- Ne jamais utiliser le flash trop près des yeux du sujet. Ceci peut entraîner la perte de la vue.

#### ■ Panneau LCD

- Ne pas appuyer trop fort sur le panneau LCD ni le soumettre à un choc violent. Le panneau risque de se fissurer.
- Si le panneau LCD devait se fissurer, ne pas toucher le liquide qu'il contient. Ceci peut provoquer une inflammation cutanée.
- Si le liquide du panneau LCD devait pénétrer dans la bouche d'une personne, se rincer immédiatement la bouche et contacter un médecin.
- Si le liquide du panneau LCD devait pénétrer dans les yeux d'une personne, se rincer immédiatement les yeux pendant au moins 15 minutes et contacter un médecin.

### ■ Connexions

- Ne jamais raccorder d'appareils non spécifiés aux bornes de cet appareil. Ceci crée un risque d'incendie et d'électrocution.

### ■ Transport

- Ne jamais utiliser l'appareil photo dans un avion ou à un endroit où l'emploi de ce type d'appareils est prohibé. Ceci peut entraîner des accidents graves.

### ■ Fumée, odeur anormale, surchauffe et autres anomalies

- L'emploi de l'appareil photo malgré un dégagement de fumée ou d'une odeur étrange, ou une surchauffe de l'appareil crée un risque d'incendie et d'électrocution. Prenez immédiatement les mesures ci-dessous lorsqu'un des phénomènes suivants se produit.
  1. Eteignez l'appareil photo.
  2. Si vous utilisez l'adaptateur secteur pour alimenter l'appareil photo, débranchez-le de la prise secteur. Si vous utilisez des piles, enlevez les piles de l'appareil photo en prenant soin de ne pas vous brûler.
  3. Contactez votre revendeur ou un service après-vente agréé CASIO.

### ■ Eau et matière étrangère

- La pénétration d'eau, de liquide ou de matière étrangère (en particulier de métal) dans l'appareil photo crée un risque d'incendie et d'électrocution. Prenez immédiatement les mesures ci-dessous lorsqu'un des phénomènes suivants se produit. Faites particulièrement attention si vous utilisez l'appareil photo sous la pluie, la neige, au bord de la mer ou près d'un point d'eau, par exemple dans une salle de bain.
1. Eteignez l'appareil photo.
  2. Si vous utilisez l'adaptateur secteur pour alimenter l'appareil photo, débranchez-le de la prise secteur. Si vous utilisez les piles, enlevez les piles de l'appareil photo.
  3. Contactez votre revendeur ou un service après-vente agréé CASIO.

### ■ Chute ou choc

- L'emploi de l'appareil photo après une chute ou un choc violent crée un risque d'incendie ou d'électrocution. Prenez immédiatement les mesures ci-dessous lorsqu'un des phénomènes suivants se produit.
1. Eteignez l'appareil photo.
  2. Si vous utilisez l'adaptateur secteur pour alimenter l'appareil photo, débranchez-le de la prise secteur. Si vous utilisez des piles, enlevez les piles de l'appareil photo.
  3. Contactez votre revendeur ou un service après-vente agréé CASIO.

### ■ Tenir à l'écart du feu

- Ne jamais exposer l'appareil photo au feu. Ceci peut entraîner une explosion avec un risque d'incendie et d'électrocution.

### ■ Démontage et modification

- Ne jamais démonter l'appareil photo ni le modifier de quelque manière que ce soit. Ceci crée un risque d'électrocution, de brûlure et de blessure. Confiez tout contrôle interne, entretien et toute réparation à votre revendeur ou à un service après-vente agréé CASIO.

### ■ Lieux à éviter

- Ne jamais laisser l'appareil photo aux endroits suivants. Ceci crée un risque d'incendie et d'électrocution.
  - Endroits exposés à une grande quantité de poussière ou d'humidité
  - Cuisines où autres lieux où des vapeurs grasses sont dégagées
  - Près d'appareils de chauffage, de tapis chauffant, ou endroit exposé au soleil, comme dans un véhicule garé, toutes fenêtres closes, en plein soleil, ou bien endroit exposé à de très hautes températures.
- Ne jamais poser l'appareil photo sur une surface instable, une étagère élevée, etc. Il risque de blesser quelqu'un en tombant.

### ■ Sauvegarde de données importantes

- Conservez toujours des copies des données enregistrées dans la mémoire de l'appareil photo qui vous paraissent importantes sur un ordinateur ou un autre support. Ces données pourraient être détruites en cas de panne, réparation, etc.

### ■ Protection de la mémoire

- Lorsque vous remplacez les piles, veuillez procéder comme indiqué dans le mode d'emploi de l'appareil photo. Les données peuvent être détruites si vous n'insérez pas correctement les piles.

### ■ Piles

- Un mauvais emploi des piles peut entraîner une fuite, une corrosion des parties environnantes et un risque d'incendie et de blessure. Veuillez observer les précautions suivantes lorsque vous utilisez les piles.
  - Ne jamais essayer d'ouvrir les piles et ne jamais les mettre en court-circuit.
  - Ne pas exposer les piles à la chaleur ni au feu.
  - Ne jamais insérer en même temps des piles usées et des piles neuves.
  - Ne jamais insérer en même temps différents types de piles.
  - Ne pas recharger les piles non rechargeables.
  - Faire attention à bien insérer les pôles positifs (+) et négatifs (-) dans le bon sens.
  - Si des piles sont utilisées, lire avec attention les consignes de sécurité dans le mode d'emploi des piles.
  - N'utiliser que le type de piles spécifié pour l'appareil photo.
  - Si vous prévoyez de ne pas utiliser cet appareil photo pendant longtemps, enlevez les piles.

### ■ Piles alcalines

- Si le liquide d'une pile alcaline devait pénétrer dans vos yeux, prenez les mesures suivantes.

1. Rincez-vous immédiatement les yeux à l'eau claire.  
Ne vous frotter pas les yeux.
2. Consultez dès que possible un médecin.

Vous risquez de perdre la vue si vous ne vous rincez pas les yeux.

### ■ Piles rechargeables

- Si vous deviez noter un des phénomènes suivants pendant que vous utilisez, chargez ou rangez des piles, retirez-les immédiatement de l'appareil photo ou du chargeur et rangez-les à l'écart de toute flamme.
  - Fuite de liquide
  - Emission d'une odeur étrange
  - Emission de chaleur
  - Décoloration des piles
  - Déformation des piles
  - Autre anomalie des piles
- Le terme "pile" dans ce manuel désigne les piles rechargeables aux hydrures métalliques de nickel.
- Le terme "chargeur" dans les précautions suivantes désigne le chargeur CASIO BC-5H, disponible en option.

- Il est nécessaire de prendre les précautions suivantes pour éviter tout risque de surchauffe, d'incendie et d'explosion.
  - Ne jamais utiliser d'autre type de chargeur que le chargeur proposé en option et spécifié pour ces piles.
  - Ne jamais essayer d'utiliser les piles pour alimenter d'autres appareils que cet appareil photo.
  - Ne jamais utiliser ou laisser les piles à proximité de flammes.
  - Ne jamais mettre les piles dans un four à micro-ondes, les jeter dans des flammes ou l'exposer à une chaleur intense.
  - Veillez à bien orienter les piles lorsqu'elles sont insérées dans l'appareil photo ou rattachées au chargeur.
  - Ne jamais porter ou ranger les piles avec des objets conducteurs d'électricité (colliers, mine de plomb, etc.)
  - Ne jamais démonter, modifier ou exposer les piles à un choc violent.
  - Ne jamais immerger les piles dans de l'eau douce ou de l'eau salée.
  - Ne jamais utiliser ni laisser les piles à la lumière directe du soleil, dans un véhicule garé en plein soleil ou à tout autre endroit exposé à de hautes températures.



- Si les piles ne sont pas complètement rechargées malgré un temps de recharge normal, la recharge s'arrête. Une recharge prolongée des piles risque de causer une surchauffe, un incendie et une explosion.
- Le liquide des piles est nocif aux yeux. Si du liquide devait rentrer dans vos yeux, rincez-les immédiatement à l'eau douce et consultez un médecin.
- Si les piles devaient être utilisées par un enfant, assurez-vous qu'il comprenne bien toutes les consignes de sécurité, les instructions d'emploi et qu'il manipule correctement les piles.
- Si le liquide des piles devait se répandre accidentellement sur vos vêtements ou votre peau, rincez-les immédiatement à l'eau claire. Le contact prolongé du liquide sur la peau peut causer une irritation de la peau.

### ■ Chargeur

- Ne jamais brancher le chargeur sur une prise secteur dont la tension de fonctionnement est différente de celle du chargeur. Ceci crée un risque d'incendie, de panne et d'électrocution.
- Ne jamais brancher ou débrancher le chargeur avec des mains mouillées. Ceci crée un risque d'électrocution.
- Ne pas brancher le chargeur sur une prise secteur ou un cordon rallonge utilisé par plusieurs appareils. Ceci crée un risque d'incendie, de panne et d'électrocution.
- Le chargeur devient légèrement chaud pendant la recharge. C'est normal et n'indique pas un mauvais fonctionnement.
- Débranchez le chargeur de la prise secteur lorsque vous ne l'utilisez pas.

### ■ Adaptateur secteur (option)

- Un mauvais emploi de l'adaptateur secteur crée un risque d'incendie et d'électrocution. Veillez à toujours prendre les précautions suivantes lorsque vous utilisez l'adaptateur secteur.
  - Utilisez seulement l'adaptateur secteur proposé en option et spécifié pour cet appareil photo.
  - Utilisez une prise secteur de 100 à 240 V CA (50/60 Hz) comme source d'alimentation.
  - Ne jamais brancher le cordon d'alimentation sur une prise secteur ou un cordon rallonge utilisé par d'autres appareils.
- Mal employé, l'adaptateur secteur peut être endommagé, ce qui crée un risque d'incendie et d'électrocution. Veuillez toujours prendre les précautions suivantes lorsque vous utilisez l'adaptateur secteur.
  - Ne jamais poser d'objets lourds sur l'adaptateur secteur ni l'exposer à une source de chaleur.
  - Ne jamais modifier l'adaptateur secteur ni le déformer.
  - Ne pas tordre le cordon d'alimentation ni tirer dessus.
  - Si le cordon d'alimentation ou la fiche devait être endommagé, contactez votre revendeur ou un service après-vente agréé CASIO.
- Ne pas utiliser l'adaptateur secteur à un endroit où il risque d'être mouillé. L'eau peut causer un incendie ou un choc électrique.
- Ne pas poser de vase ni aucun autre récipient rempli de liquide sur l'adaptateur secteur. L'eau crée un risque d'incendie et de choc électrique.
- Ne jamais toucher l'adaptateur secteur avec des mains mouillées. Ceci crée un risque d'électrocution.
- Mal employé, l'adaptateur secteur peut être endommagé, ce qui crée un risque d'incendie et d'électrocution. Veuillez toujours prendre les précautions suivantes lorsque vous utilisez l'adaptateur secteur.
  - Ne jamais mettre le cordon d'alimentation près d'un poêle ou d'un appareil de chauffage.
  - Saisir la fiche du cordon d'alimentation de l'adaptateur secteur pour débrancher l'adaptateur secteur. Ne jamais tirer sur le cordon.
  - Insérer à fond la fiche dans la prise secteur.
  - Débrancher l'adaptateur secteur de la prise secteur si l'appareil photo ne doit pas être utilisé pendant longtemps, par exemple pendant un voyage.
  - Débrancher au moins une fois dans l'année l'adaptateur secteur de la prise secteur pour enlever la poussière qui s'accumule autour des fiches.

### ■ Autonomie des piles

- Les temps mentionnés dans le mode d'emploi sont approximatifs. Ils désignent l'autonomie des piles recommandées à une température de 23°C jusqu'à ce que l'alimentation soit coupée. Ces temps ne garantissent pas que les piles auront l'autonomie indiquée. En effet l'autonomie dépend en grande partie de la marque, et de la date de fabrication des piles, et de la température ambiante.
- Les piles s'usent et l'avertissement de piles faibles peut apparaître si vous laissez l'appareil photo allumé. Eteignez toujours l'appareil photo lorsque vous ne l'utilisez pas.
- L'appareil photo peut s'éteindre après l'affichage de l'avertissement de piles faibles. Si le cas se présente, remplacez immédiatement les deux piles. Des piles usées ou mortes dans l'appareil photo peuvent fuir et causer une perte de données.
- Vous pouvez utiliser des piles alcalines s'il vous est impossible de vous en procurer d'autres, mais l'autonomie de ces piles est très courte. Il est donc conseillé d'utiliser des piles rechargeables nickel métal hydrure ou lithium.

### Précautions concernant les erreurs de données

- Cet appareil numérique contient des composants numériques d'une grande précision. Les données enregistrées dans la mémoire peuvent être détruites dans les situations suivantes.
  - Vous retirez les piles ou la carte mémoire, ou raccordez le câble USB à l'appareil photo pendant l'enregistrement de photos ou l'accès à la mémoire.
  - Vous enlevez les piles ou la carte mémoire, ou raccordez le câble USB à l'appareil photo tandis que le témoin de fonctionnement clignote après l'extinction de l'appareil.
  - Vous débranchez le câble USB ou débranchez l'adaptateur secteur de l'appareil photo pendant la communication de données.
  - Les piles sont faiblement chargées.
    - \* L'emploi prolongé de piles faiblement chargées peut causer un dysfonctionnement. Rechargez les piles ou remplacez-les par des neuves dès qu'elles paraissent faibles.
  - Autre opération anormale.

Un message d'erreur apparaît sur l'écran (page 204) dans ces situations. Le cas échéant, suivez les instructions qui apparaissent pour résoudre le problème.

### Conditions de fonctionnement

- Cet appareil doit être utilisé entre 0°C et 40°C.
- Ne pas l'utiliser ou le laisser aux endroits suivants.
  - Exposés à la lumière directe du soleil
  - Exposés à une humidité ou poussière intense
  - Près de climatiseurs, appareils de chauffage ou autres endroits exposés à des températures extrêmes
  - A l'intérieur d'un véhicule fermé, garé en plein soleil
  - Exposés à des vibrations puissantes.

### Condensation

- Si vous apportez l'appareil photo dans une pièce chauffée par temps froid ou si vous l'exposez à de brusques changements de température, de la condensation peut se former sur les composants externes ou internes. La condensation peut causer un dysfonctionnement. C'est pourquoi il faut éviter d'exposer l'appareil photo à la condensation.
- Pour éviter la condensation d'humidité, mettez l'appareil photo dans un sac en plastique avant de l'apporter à un endroit plus chaud ou froid que l'endroit actuel. Laissez-le dans le sac en plastique jusqu'à ce que l'air à l'intérieur du sac change et atteigne la température du nouvel endroit. Si de la condensation se forme malgré ces précautions, retirez les piles de l'appareil photo et laissez le couvercle du logement de piles ouvert pendant quelques heures.

### Objectif

- N'appuyez jamais fort sur l'objectif lorsque vous le nettoyez. La surface du verre peut être rayée ou un problème apparaît.
- Les traces de doigts, la poussière et autres saletés sur l'objectif empêchent d'obtenir une bonne image. Ne touchez jamais l'objectif avec les doigts. La surface de l'objectif peut être nettoyée avec une brosse-soufflet et un chiffon doux.

### Divers

- L'appareil photo peut devenir légèrement chaud en cours d'utilisation. C'est normal.
- Si l'extérieur de l'appareil photo est sale, essuyez-le avec un chiffon doux et sec.

# GUIDE DE MISE EN MARCHÉ RAPIDE

Rechargez d'abord les piles !

## 1. Rechargez les piles rechargeables nickel métal hydrure (HR-3U) fournies avec l'appareil photo (page 34).

- Il faut environ quatre heures pour une recharge complète.

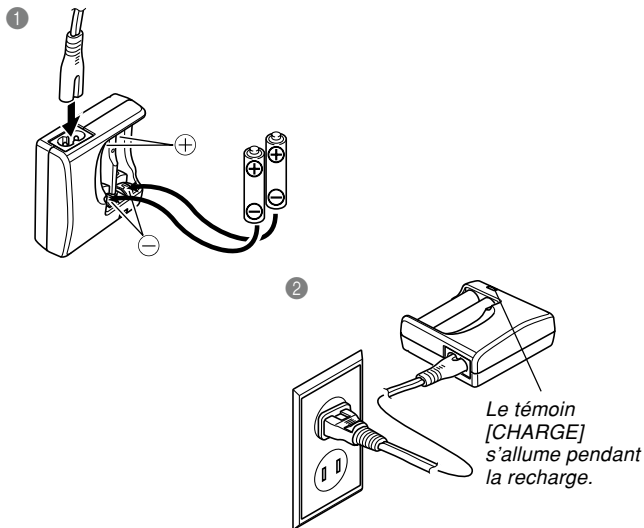

## 2. Insérez les piles dans l'appareil photo (page 39).

- L'appareil photo peut aussi être alimenté par des piles au lithium et des piles alcalines de taille AA, en vente dans le commerce.

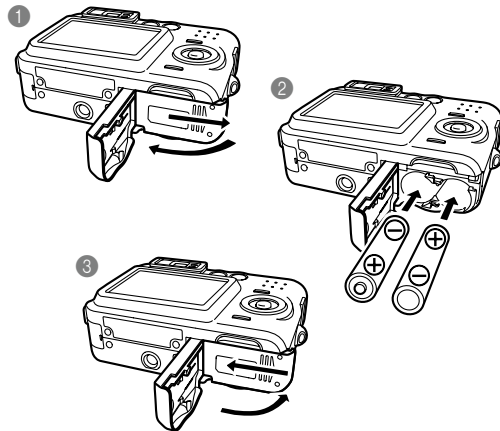

## Sélection de la langue et réglage de l'horloge

- N'oubliez pas d'effectuer les réglages suivants avant de prendre des photos (Voir page 50 pour le détail.).

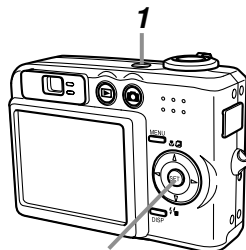

2, 3, 4, 5, 6, 7, 8, 9

1. Appuyez sur le bouton d'alimentation pour allumer l'appareil photo.
2. Utilisez [▲], [▼], [◀] et [▶] pour sélectionner la langue souhaitée.
3. Appuyez sur [SET] pour valider le réglage effectué.
4. Utilisez [▲], [▼], [◀] et [▶] pour sélectionner la zone géographique souhaitée, puis appuyez sur [SET].
5. Utilisez [▲] et [▼] pour sélectionner la ville souhaitée, puis appuyez sur [SET].
6. Utilisez [▲] et [▼] pour sélectionner l'heure d'été ou l'heure d'hiver (réglage DST), puis appuyez sur [SET].
7. Utilisez [▲] et [▼] pour sélectionner le format de date souhaité, puis appuyez sur [SET].
8. Réglez la date et l'heure.
9. Appuyez sur [SET] pour valider les réglages et sortir de l'écran de réglage.

## Prendre une photo

Témoin de fonctionnement vert (Voir page 53 pour le détail.)

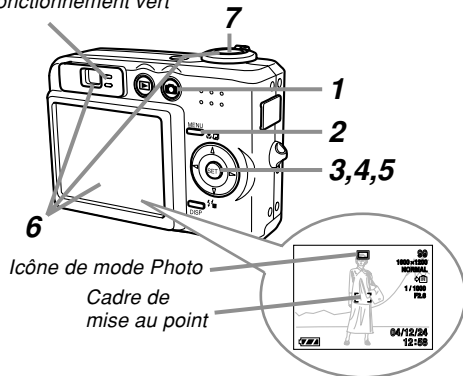

1. Appuyez sur [📷] (REC).

2. Appuyez sur [MENU].



3. Utilisez [◀] et [▶] pour sélectionner l'onglet "REC".

4. Utilisez [▲] et [▼] pour sélectionner "Mode REC", puis appuyez sur [▶].

5. Utilisez [▲] et [▼] pour sélectionner "📷 Snapshot", puis appuyez sur [SET].

- "📷" (Mode Photo) apparaît à ce moment à l'écran.

6. Dirigez l'appareil photo vers le sujet, cadrez le sujet sur l'écran ou dans le viseur et appuyez à demi sur le déclencheur.

- Lorsque la mise au point est bonne, le cadre de mise au point devient vert et le témoin de fonctionnement vert s'allume.

7. En prenant soin de ne pas bouger, appuyez doucement et à fond sur le déclencheur.



## Revoir une photo

(Voir page 110 pour le détail.)

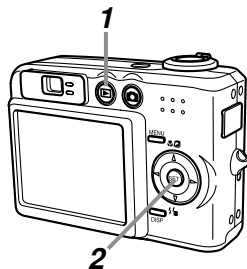

1. Appuyez sur [▶] (PLAY).
2. Utilisez [◀] ou [▶] pour faire défiler les photos.

## Supprimer une photo

(Voir page 124 pour le détail.)

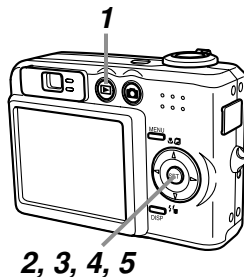

1. Appuyez sur [▶] (PLAY).
2. Appuyez sur [▼] (☒).
3. Utilisez [◀] et [▶] pour afficher la photo que vous voulez supprimer.
4. Utilisez [▲] et [▼] pour sélectionner “Supprimer”.
  - Pour abandonner sans supprimer d'image, sélectionnez “Annuler”.
5. Appuyez sur [SET] pour supprimer la photo.

# PRÉPARATIFS

Vous trouverez dans ce chapitre des informations sur ce qu'il faut savoir et faire avant d'utiliser l'appareil photo.

## A propos de ce manuel

Vous trouverez ici des informations sur les conventions utilisées dans ce manuel.

### ■ Terminologie

Le tableau suivant contient une description des termes utilisés dans ce manuel.

Terme utilisé:	Signification:
"appareil photo"	Appareil photo numérique CASIO QV-R61.
"mémoire de fichiers"	Emplacement où les fichiers sont sauvegardés pendant l'enregistrement de photos (page 55).
"piles"	Piles rechargeables nickel métal hydrure.
"chargeur"	Chargeur CASIO BC-5H.

### ■ Emploi des boutons

Les boutons employés dans les procédures sont indiqués par leur propre nom entre crochets ([ ]).

### ■ Affichage sur écran

Le texte affiché sur l'écran apparaît toujours entre guillemets (" ") dans ce manuel.

### ■ Mémoire de fichiers

Le terme "Mémoire de fichiers" dans ce manuel est un terme général qui désigne l'emplacement actuel des photos enregistrées. Ce peut être un des trois emplacements suivants :

- La mémoire flash de l'appareil photo
- Une carte mémoire SD, insérée dans l'appareil photo
- Une MultiMediaCard, insérée dans l'appareil photo

Pour le détail sur la façon dont les photos sont sauvegardées, voir page 174.

Guide général

Les illustrations suivantes montrent le nom de chaque élément, bouton et commutateur de l'appareil photo.

■ Avant

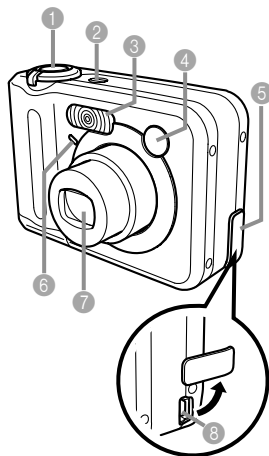

- 1 Déclencheur
- 2 Bouton d'alimentation
- 3 Flash
- 4 Viseur
- 5 Cache-borne
- 6 Témoin de retardateur
- 7 Objectif
- 8 Port [USB]

■ Arrière

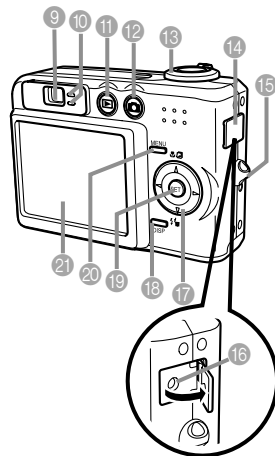

- 9 Viseur
- 10 Témoin de fonctionnement
- 11 [▶] (Mode PLAY)
- 12 [REC] (Mode REC)
- 13 Commande de zoom
- 14 Cache-borne
- 15 Œillet de lanière
- 16 Borne [DC IN 3V]
- 17 [▲][▼][◀][▶]
- 18 Bouton d'affichage [DISP]
- 19 Bouton de validation [SET]
- 20 Bouton [MENU]
- 21 Ecran

### ■ Dessous

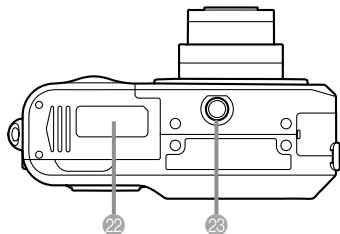

- 22 Couvercle du logement des piles
- 23 Douille pour pied photographique
  - Utilisez cette douille pour visser un pied photographique.

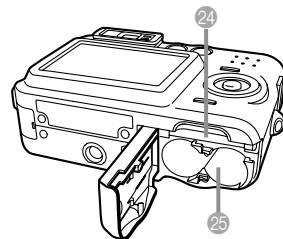

- 24 Logement de la carte mémoire
- 25 Logement des piles

## Contenu de l'écran

Divers indicateurs et icônes apparaissent sur l'écran pour indiquer l'état de l'appareil photo.

- Veuillez noter que les exemples d'écrans dans ce chapitre servent à titre de référence seulement. Ils ne correspondent pas exactement aux écrans qui apparaissent sur l'appareil photo.

### Mode REC (enregistrement)

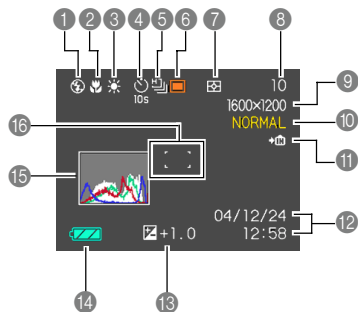

#### 1 Indicateur de mode de flash (page 63)

Aucun Flash automatique



Flash désactivé



Flash activé



Réduction des yeux rouges

- Si le flash est nécessaire et que le flash automatique est sélectionné, l'indicateur de flash activé apparaît au moment où vous appuyez à demi sur le déclencheur.

#### 2 Indicateur de mode de mise au point (page 72)

Aucun Autofocus



Macro



Infini



Mise au point manuelle

#### 3 Indicateur de balance des blancs (page 80)

Aucun Automatique



Lumière du jour



Nuageux



Ombre



Fluorescent 1



Fluorescent 2



Tungstène



Manuelle

#### 4 Retardateur (page 68)

Aucun 1 photo



Retardateur 10 secondes



Retardateur 2 secondes



Triple retardateur

#### 5 Mode d'obturation en continu (page 83)

Aucun Une photo



Continu rapide

#### 6 Modes REC (page 53)

Photo



BESTSHOT



Séquence vidéo

#### 7 Indicateur de mode de mesure de la lumière (page 101)



Multipoints





Centrée pondérée



Ponctuelle

## PRÉPARATIFS

- 8 **Capacité de la mémoire** (pages 95, 206)  
(nombre de photos pouvant encore être enregistrées)  
Enregistrement de séquences vidéo: Temps d'enregistrement restant
- 9 **Taille de l'image** (page 70)  
2816 × 2112 pixels  
2816 × 1872 (3:2) pixels  
2048 × 1536 pixels  
1600 × 1200 pixels  
1280 × 960 pixels  
640 × 480 pixels  
Enregistrement de séquences vidéo: Durée de l'enregistrement
- 10 **Qualité** (page 71)  
FINE (Fine)  
NORMAL (Normal)  
ECONOMY (Economique)
- 11  Données enregistrées dans la mémoire de l'appareil  
 Données enregistrées sur la carte mémoire (page 146)
- 12 **Date et heure** (page 137)
- 13 **Indice EV** (page 79)
- 14 **Capacité des piles** (page 40)
- 15 **Histogramme** (page 97)
- 16 **Cadre de mise au point**  (page 56)
  - Mise au point effectuée: Vert
  - Mise au point impossible: Rouge

### »» REMARQUE ««

- Le texte de l'aide d'icônes apparaît sur l'écran lorsque vous changez le réglage des fonctions suivantes. Vous pouvez désactiver, l'aide d'icônes, si nécessaire (page 105).  
Mode REC, mode de flash, mode de mise au point, balance des blancs, retardateur, mode de mesure de la lumière.

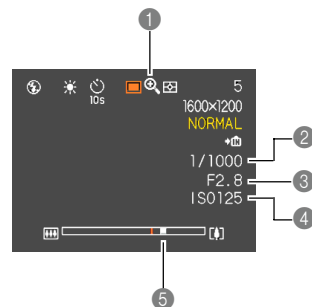

- 1 **Indicateur de zoom numérique** (page 62)
- 2 **Vitesse d'obturation** (page 56)
  - Lorsque l'ouverture ou la vitesse d'obturation sont hors de la plage valide, la valeur indiquée à l'écran devient jaune.
- 3 **Indice d'ouverture** (page 56)
- 4 **Sensibilité ISO** (page 100)
- 5 **Indicateur de zoom** (page 62)
  - Le côté gauche correspond au zoom optique.
  - Le côté droit correspond au zoom numérique.

## Mode PLAY (lecture)

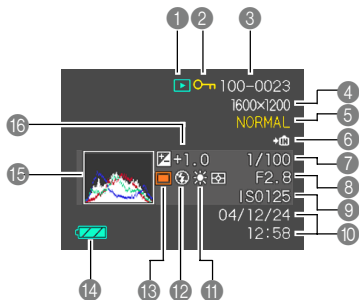

### 1 Type de fichier dans le mode PLAY

- Photo
- Séquence vidéo

### 2 Indicateur de protection de la photo (page 127)

### 3 Numéro de dossier/Numéro de fichier (page 126)

Exemple : Fichier intitulé CIMG0023.JPG enregistré dans un dossier intitulé 100CASIO

100-0023

Nom du dossier    Nom du fichier

### 4 Taille de l'image (page 70)

- 2816 × 2112 pixels
- 2816 × 1872 (3:2) pixels
- 2048 × 1536 pixels
- 1600 × 1200 pixels
- 1280 × 960 pixels
- 640 × 480 pixels

Lecture de séquences vidéo: Temps de lecture écoulé

### 5 Qualité (page 71)

- FINE (Fine)
- NORMAL (Normal)
- ECONOMY (Economique)

- Données enregistrées dans la mémoire de l'appareil
- Données enregistrées sur la carte mémoire (page 146)

### 7 Vitesse d'obturation (page 56)

### 8 Indice d'ouverture (page 56)

### 9 Sensibilité ISO (page 100)

### 10 Date et heure (page 137)

### 11 Indicateur de balance des blancs (page 80)

- Automatique
- Lumière du jour
- Nuageux
- Ombre
- Fluorescent 1
- Fluorescent 2
- Tungstène
- Manuelle

### 12 Indicateur de mode de flash (page 63)

- Aucun Automatique
- Flash activé
- Flash désactivé
- Réduction des yeux rouges

### 13 Modes REC (page 53)

- Photo instantanée
- BESTSHOT

### 14 Capacité des piles (page 40)

### 15 Histogramme (page 97)

### 16 Indice EV (page 79)

## Changement du contenu de l'écran

A chaque pression du bouton [DISP], le contenu de l'écran change comme suit.

### ■ Modes REC (enregistrement)

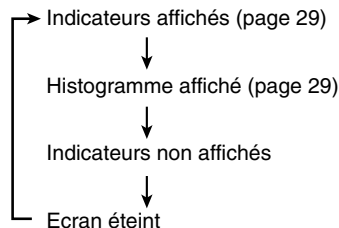

### ■ Mode PLAY (lecture)

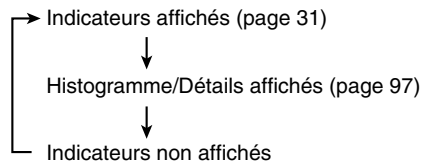

### »» IMPORTANT ! ««

- L'écran ne peut pas être éteint dans les cas suivants :  
Dans les modes PLAY et BESTSHOT, lorsque vous n'enregistrez pas en mode Séquences vidéo.
- Vous ne pouvez pas utiliser le bouton [DISP] pour changer le contenu de l'écran pendant l'enregistrement d'une séquence vidéo.



### Témoins

D'après le clignotement, l'éclairage ou la couleur des témoins, vous pouvez immédiatement savoir quel est l'état actuel de l'appareil. Pour le détail, voir "Description des témoins" à la page 196.

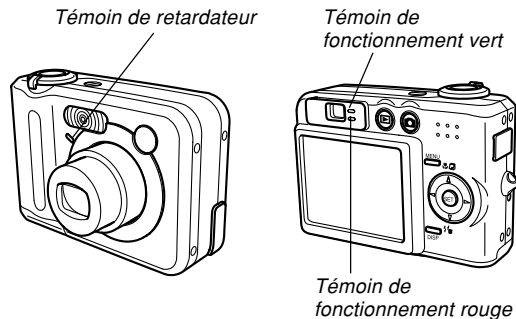

### Fixation de la courroie

Fixez la courroie à l'œillet comme indiqué sur l'illustration.

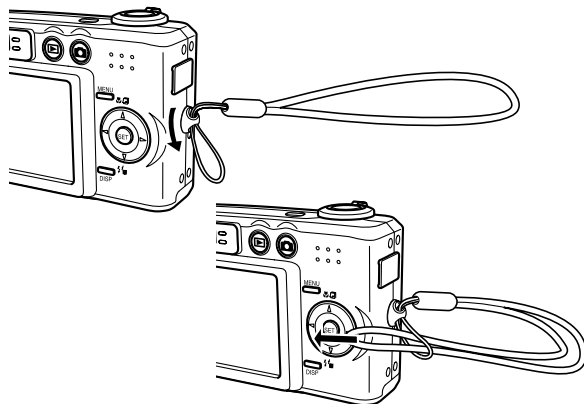

### ►► IMPORTANT ! ◀◀

- Mettez la courroie autour de votre poignet lorsque vous utilisez l'appareil photo pour qu'il ne risque pas de tomber.
- La courroie fournie ne doit être utilisée qu'avec l'appareil photo. Ne l'utilisez pas avec autre chose.
- Ne balancez pas l'appareil photo par la courroie.

### Alimentation

L'appareil photo fonctionne sur deux types d'alimentation : sur des piles de taille AA ou sur le courant secteur. Un jeu de piles rechargeables aux hydrures métalliques de nickel de taille AA est fourni avec l'appareil photo. Les autres articles indiqués ci-dessous sont vendus séparément.

#### ■ Piles

- Deux piles rechargeables aux hydrures métalliques de nickel de taille AA:
  - HR-3U (Capacité nominale 2100 mAh) (fournies)
  - HR-3U (Capacité nominale 2300 mAh)
- Deux piles au lithium de taille AA : FR6
- Deux piles alcalines de taille AA : LR6
- Le fonctionnement de l'appareil photo ne peut pas être garanti si vous utilisez d'autres types de piles que celles mentionnées ci-dessus.
- Si vous faites fonctionner l'appareil photo sur des piles alcalines de taille AA (LR6), il risque de ne pas fonctionner du tout aux températures égales ou inférieures à 5°C.

Les piles ne sont pas chargées. Vous devrez les recharger avant d'utiliser l'appareil photo.

#### ■ Courant secteur

- Adaptateur secteur : AD-C30

### Recharge des piles

Procédez de la façon suivante pour recharger les piles rechargeables aux hydrures métalliques de nickel (HR-3U) avec le chargeur (BC-5H) fourni avec l'appareil photo.

N'essayez jamais d'utiliser le chargeur pour charger d'autres types de piles que les piles rechargeables nickel métal hydrure (HR-3U). La recharge de piles sèches ou d'autres types de piles rechargeables crée un risque d'incendie, de surchauffe et d'explosion.

■ Pour recharger les piles

1. Positionnez les bornes positives et négatives de chaque pile de la façon indiquée sur l'illustration et insérez les piles dans le chargeur.

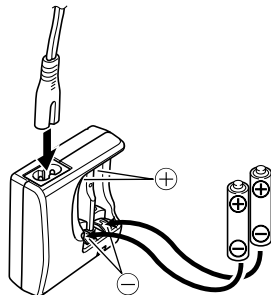

2. Branchez le chargeur sur une prise secteur.

- Le témoin [CHARGE] s'allume.
  - La recharge dure environ quatre heures.
- \* Le temps nécessaire dépend toutefois de la capacité actuelle des piles et des conditions de recharge.

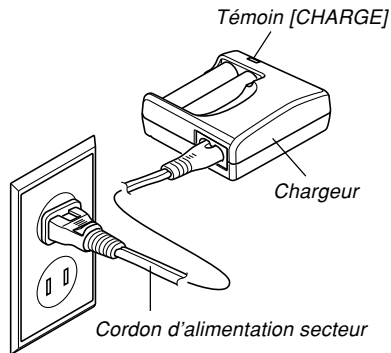

**3. Le témoin [CHARGE] s'éteint lorsque la recharge est terminée.**

**4. Lorsque la recharge est terminée, débranchez le chargeur de la prise secteur, et enlevez les piles.**

- Débranchez toujours le chargeur de la prise secteur et enlevez les piles si vous prévoyez de ne pas utiliser l'adaptateur secteur pendant longtemps.

**»» IMPORTANT ! ««**

- Si le témoin [CHARGE] se met à clignoter lorsque vous essayez de recharger les piles, c'est parce que la température ambiante ou la température du chargeur est hors de la plage de 0°C à 40°C et que la recharge est impossible. La recharge démarrera automatiquement (et le témoin [CHARGE] cessera de clignoter et restera allumé) dès que la température redeviendra normale.
- Ne pas recharger les piles immédiatement après le retrait de l'appareil photo si elles sont chaudes. Laissez-les refroidir pour qu'elles se rechargent complètement.
- Les piles se déchargent lentement si elles sont laissées dans l'appareil photo sans être rechargées. Il est conseillé de toujours recharger les piles avant d'utiliser l'appareil photo.
- Les piles rechargeables utilisées avec cet appareil photo sont conçues spécialement pour les appareils photos numériques. Si vous voulez les utiliser avec d'autres types d'appareils, consultez le mode d'emploi de l'autre appareil pour voir si elles sont compatibles.
- Bien que la durée de service des piles rechargeables dépende de l'environnement, vous pouvez en principe les recharger environ 500 fois, après quoi elles devront être remplacées.

- La recharge des piles de l'appareil photo peut perturber la réception TV ou radio. Si le cas se présente, branchez le chargeur sur une prise éloignée du téléviseur ou de la radio.
- Si les contacts du chargeur et/ou les bornes des piles sont sales, la recharge peut être impossible. Les contacts et les bornes doivent être nettoyés de temps en temps avec un chiffon sec.

### ■ Utilisation du chargeur dans une autre région géographique

- Le chargeur fourni est conçu pour fonctionner sur le courant secteur de 100 V à 240 V. Il faut toutefois noter que la forme du cordon d'alimentation est différente selon les régions de commercialisation. Si vous prévoyez d'utiliser le chargeur dans une région où la forme des prises est différente, utilisez un des cordons fournis, ou procurez-vous un cordon adapté aux prises utilisées dans la région.

### ■ Précautions concernant le chargeur

- Le chargeur devient légèrement chaud pendant la recharge. C'est normal et ne signifie pas qu'il fonctionne mal.
- Débranchez le chargeur de la prise secteur lorsque vous ne l'utilisez pas.
- Le chargeur doit être posé sur une surface plane lors de la recharge.

### ■ Précautions concernant les piles

#### Précautions pendant l'emploi

- La recharge devrait être effectuée entre 10°C et 35°C. Hors de cette plage la recharge dure plus longtemps et peut même être impossible.
- Les piles ont atteint leur durée de service si elles se vident rapidement après une recharge complète. Quand le cas se présente, remplacez les piles par des veuves.

#### Précautions concernant le rangement des piles

- Malgré leur petite taille les piles aux hydrures métalliques de nickel ont une grande autonomie. Toutefois il est nécessaire de les vider pour éviter de les détériorer si elles ne sont pas utilisées pendant longtemps.
  - Retirez toutes les piles de l'appareil photo lorsque vous ne l'utilisez pas. Laissées dans l'appareil photo, les piles peuvent se décharger complètement et fuir.
  - Rangez les piles dans un lieu sec, à une température de 20°C au maximum.
  - Rechargez les piles deux ou trois fois avant de les utiliser si vous ne les avez pas utilisées depuis longtemps.

### ■ Piles en option

Utilisez des piles rechargeables aux hydrures métalliques de nickel SANYO Electric Co., Ltd. (HR-3U) avec cet appareil photo. L'appareil photo peut ne pas fonctionner correctement avec d'autres marques de piles rechargeables.

#### »» IMPORTANT ! ««

- Ne jamais insérer deux piles de marques, dates de production et niveaux de charge différents. Ceci réduira l'autonomie des piles et peut endommager l'appareil photo.

## Pour insérer les piles

1. Eteignez l'appareil photo.
2. Poussez le couvercle du logement des piles sous l'appareil photo dans le sens de la flèche et ouvrez-le.
3. Insérez les piles, comme indiqué sur l'illustration.
4. Tout en appuyant à l'endroit indiqué par la flèche sur l'illustration, refermez le couvercle du logement des piles.

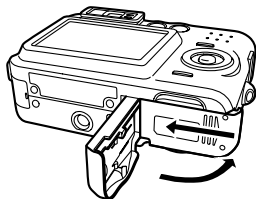
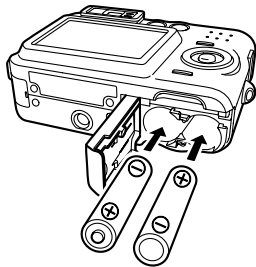
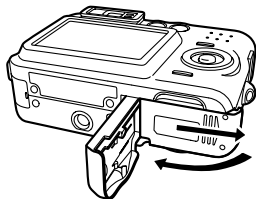

## ►► IMPORTANT ! ◀◀

- N'utiliser que les piles rechargeables nickel métal hydrure fournies ou le type de piles de taille AA spécifié.



## Pour enlever les piles de l'appareil photo

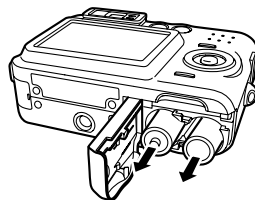
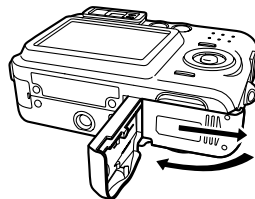



1. Poussez le couvercle du logement des piles sous l'appareil photo dans le sens de la flèche et ouvrez-le.
2. Inclinez légèrement l'appareil photo pour faire sortir les piles.
  - Faites attention de ne pas laisser tomber les piles.



## ■ Indicateur de piles faibles

L'indicateur de charge des piles change de la façon suivante au fur et à mesure que les piles se vident.

L'indicateur  signifie que la charge des piles est faible. Lorsque  apparaît, il n'est pas possible de prendre des photos. Remplacez ou rechargez immédiatement les piles lorsque ces indicateurs apparaissent.

Niveau de charge	Piles pleines ←————→ Piles vides
Indicateur	 →  →  → 

## ■ Temps d'autonomie

Les valeurs données en référence dans le tableau suivant indiquent l'autonomie dans les conditions mentionnées et jusqu'à extinction de l'appareil photo suite à l'épuisement des piles. Il n'est pas garanti que les piles auront cette autonomie. A basse température et en utilisation continue, l'autonomie des piles sera inférieure.

Opération	Piles rechargeables aux hydrures métalliques de nickel	Piles alcalines
Nombre de photos (Standard CIPA)* <sup>1</sup> (Temps d'exploitation)	280 photos (140minutes)	50 photos (25 minutes)
Nombre de photos, Enregistrement continu* <sup>2</sup> (Temps d'exploitation)	900 photos (150 minutes)	245 photos (40 minutes)
Lecture en continu de photos* <sup>3</sup>	260 minutes	150 minutes

- Ces temps ont été calculés avec les types de piles suivants :

Rechargeables aux hydrures métalliques de nickel  
: HR- 3U (Capacité nominale 2100 mAh)  
SANYO Electric Co., Ltd.

Alcalines : LR6 Matsushita Battery Industrial Co., Ltd.

\* L'autonomie des piles varie selon les marques.

- Support de stockage : Carte mémoire SD



- \*1 Nombre de photos (Standard CIPA)
    - Température : 23°C
    - Écran : Eclairé
    - Zooming de la position grand angle à la position téléobjectif toutes les 30 secondes, pour l'enregistrement de deux photos dont l'une avec flash ; mise hors et sous tension de l'appareil photo chaque fois que 10 photos ont été prises.
  - \*2 Conditions d'enregistrement en continu
    - Température : 23°C
    - Écran : Eclairé
    - Flash : Désactivé
    - Enregistrement de photos alternativement en grand angle et en téléphoto toutes les 10 secondes.
  - \*3 Conditions de lecture en continu de photos
    - Température : 23°C
    - Défilement d'une image toutes les 10 secondes
- Les temps mentionnés sont valides si les piles ont été pleinement rechargées. Une recharge répétée réduit l'autonomie des piles.
  - L'autonomie des piles est considérablement affectée par l'emploi fréquent du flash, du zoom ou d'autres fonctions et par le temps de mise sous tension de l'appareil photo.

### ■ Conseils pour un emploi optimal des piles

- Si vous n'avez pas besoin du flash pendant l'enregistrement, sélectionnez  (flash désactivé) comme mode de flash (page 63).
- Activez les fonctions d'extinction automatique et de veille (page 46) pour ne pas gaspiller l'énergie des piles lorsque vous oubliez d'éteindre l'appareil photo.
- Vous pouvez préserver l'énergie des piles en éteignant l'écran par une pression du bouton [DISP].

### ■ Autonomie des piles alcalines

L'autonomie actuelle des piles alcalines est affectée par divers facteurs, par exemple la marque des piles, la durée d'entreposage en magasin, la température lors de la prise de vue et les conditions photographiques. En règle générale, il est conseillé d'utiliser des piles rechargeables aux hydrures métalliques de nickel, qui ont une autonomie bien meilleure que les piles alcalines.

- Dans certaines situations, spécialement par temps froid, à une température inférieure à 5°C, le message "Piles faibles" peut apparaître lorsque vous allumez l'appareil photo.
- Le mode PLAY consomme moins d'énergie que le mode REC. Si vous n'arrivez pas à allumer l'appareil en mode REC, essayez en mode PLAY.

### ■ Précautions concernant la manipulation des piles

Un mauvais emploi des piles peut entraîner une fuite ou une explosion, des dommages, une corrosion des parties environnantes et un risque d'incendie et de blessure. Veuillez observer les précautions suivantes lorsque vous utilisez les piles.

- Faire attention de bien insérer les pôles positifs (+) et négatifs (-) dans le bon sens.
- Ne jamais insérer en même temps des piles usées et des piles neuves.
- Ne jamais insérer en même temps différents types de piles.
- N'utiliser que le type de piles spécifié pour l'appareil photo.
- Ne jamais essayer d'ouvrir les piles et faire attention de ne pas les mettre en court-circuit. Ne pas exposer les piles à la chaleur ni les jeter au feu.
- Les piles usées risquent de fuir, et le liquide peut endommager l'appareil photo. Enlever les piles de l'appareil photo lorsqu'elles sont vides.
- Si vous prévoyez de ne pas utiliser cet appareil photo pendant au moins deux semaines, enlevez les piles.
- Les piles deviennent chaudes lorsqu'elles alimentent l'appareil photo, mais c'est normal.

## Utilisation sur le courant secteur

Vous devez vous procurer l'adaptateur secteur (AD-C30) disponible en option pour alimenter l'appareil photo sur le courant secteur.

1. Raccordez le cordon d'alimentation secteur à l'adaptateur secteur.
2. Ouvrez le cache-borne de l'appareil photo et raccordez l'adaptateur secteur au port [DC IN 3V].

3. Branchez le cordon d'alimentation secteur sur une prise électrique.

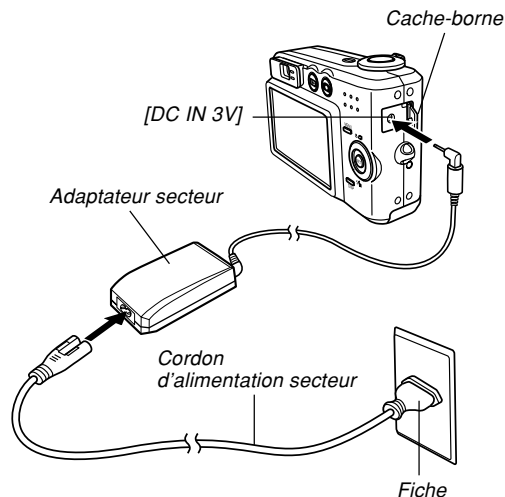

### ■ Utilisation de l'adaptateur secteur dans une autre région géographique

- L'adaptateur secteur peut être utilisé sur le courant secteur de 100 V à 240 V. Si vous prévoyez d'utiliser l'adaptateur secteur dans un autre pays, procurez-vous le cordon adapté aux prises du pays.

### ■ Précautions concernant l'adaptateur

- N'oubliez pas d'éteindre l'appareil photo avant de brancher ou débrancher l'adaptateur secteur.
- Toujours éteindre l'appareil photo avant de débrancher l'adaptateur secteur, même s'il contient des piles. Sinon, il s'éteindra automatiquement au moment où vous débrancherez l'adaptateur, ou bien l'appareil photo risque d'être endommagé.
- L'adaptateur secteur peut devenir chaud après un emploi prolongé. C'est normal et il n'y a pas raison de s'inquiéter.
- Après avoir utilisé l'appareil photo, éteignez-le et débranchez l'adaptateur de la prise secteur.
- L'appareil tire immédiatement l'électricité de l'adaptateur secteur au moment où il lui est raccordé.
- Utilisez toujours l'adaptateur secteur lorsque l'appareil photo est raccordé à un ordinateur.
- Ne jamais poser de couverture ou autre sur l'adaptateur secteur. Ceci crée un risque d'incendie.

## Mise sous et hors tension de l'appareil photo

### ■ Pour mettre sous tension l'appareil photo

Appuyez sur le bouton d'alimentation, [📷] (REC) ou [▶] (PLAY). Le témoin de fonctionnement vert s'allume momentanément, puis l'appareil s'allume. Le mode dans lequel se trouve l'appareil photo dépend du bouton sur lequel vous appuyez pour allumer l'appareil.

Pour accéder au mode:	Appuyez sur ce bouton pour allumer l'appareil photo:
REC	Bouton d'alimentation ou [📷] (REC)
PLAY	[▶] (PLAY)

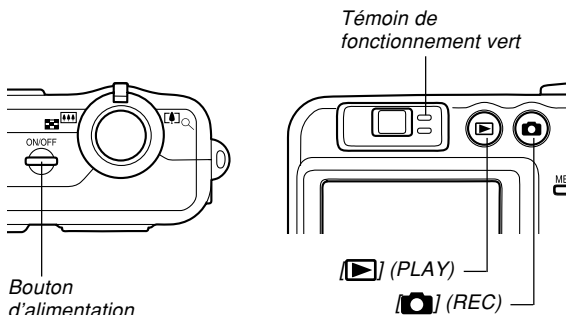

### »» REMARQUE ««

- Il suffit d'appuyer sur [📷] (REC) pour allumer l'appareil directement en mode REC et sur [▶] (PLAY) pour l'allumer directement en mode PLAY.
- Il suffit d'appuyer sur [▶] (PLAY) en mode REC pour passer au mode PLAY. L'objectif se rétracte dans les 10 secondes qui suivent le changement de mode.

### »» IMPORTANT ! ««

- Si l'appareil photo est mis hors tension par l'extinction automatique, appuyez sur le bouton d'alimentation, [📷] (REC) ou [▶] (PLAY) pour le remettre sous tension.
- Lorsque vous appuyez sur le bouton d'alimentation ou [📷] (REC) pour allumer l'appareil photo, l'objectif peut sortir. Faites attention qu'aucun objet n'empêche la sortie de l'objectif ni ne frappe l'objectif quand il sort.

### ■ Pour mettre l'appareil photo hors tension

Appuyez sur le bouton d'alimentation pour mettre l'appareil photo hors tension.

#### »» REMARQUE ««

- Vous pouvez régler l'appareil photo pour qu'il ne se mette pas sous tension lorsque vous appuyez sur [📷] (REC) ou [▶] (PLAY), ou pour qu'il se mette hors tension lorsque vous appuyez sur [📷] (REC) ou [▶] (PLAY). Pour le détail, voir "Configuration des fonctions de mise sous et hors tension avec [📷] (REC) et [▶] (PLAY)" à la page 144.

### Réglages d'économie d'énergie

Vous pouvez effectuer les réglages suivants pour économiser l'énergie des piles.

- Veille : Extinction automatique de l'écran si aucune opération n'est effectuée pendant un certain temps en mode REC.  
Il suffit d'appuyer sur un bouton pour que l'écran se rallume.
- Arrêt auto : Extinction automatique de l'appareil photo si aucune fonction n'est spécifiée pendant un certain temps.

1. Allumez l'appareil photo.
2. Appuyez sur [MENU].
3. Utilisez [◀] et [▶] pour sélectionner l'onglet "Réglage".
4. Utilisez [▲] et [▼] pour sélectionner la fonction qui doit être spécifiée, puis appuyez sur [▶].

## PRÉPARATIFS

- Voir “Utilisation des menus” pour le détail sur l'utilisation des menus.

Pour spécifier la fonction :	Sélectionnez le réglage :
Veille	Veille
Arrêt auto	Arrêt auto

### 5. Utilisez [▲] et [▼] pour changer le réglage actuel, puis appuyez sur [SET].

- Vous avez le choix entre les réglages de veille suivants : “30 sec”, “1 min”, “2 min” et “Off”.
- Vous avez le choix entre les réglages d'arrêt automatique suivants : “2 min” et “5 min”.
- En mode PLAY, l'appareil ne peut pas être mis en veille.
- Il suffit d'appuyer sur un bouton pour allumer l'écran lorsque l'appareil photo est en veille.
- Les fonctions d'extinction automatique et de veille se désactivent automatiquement dans les cas suivants.
  - Lorsque l'appareil photo est raccordé à un ordinateur par un câble USB
  - Pendant la lecture d'une séquence vidéo

## Utilisation des menus

La touche [MENU] sert à afficher les menus utilisés pour les différentes opérations. Le menu qui apparaît dépend du mode sélectionné, REC ou PLAY. L'exemple suivant indique comment procéder dans le mode REC.

### 1. Appuyez sur le bouton d'alimentation ou sur [CAM] (REC).

- Si vous voulez accéder au mode PLAY, appuyez sur [▶] (PLAY).

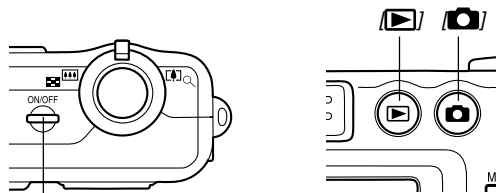

Bouton  
d'alimentation

## 2. Appuyez sur [MENU].

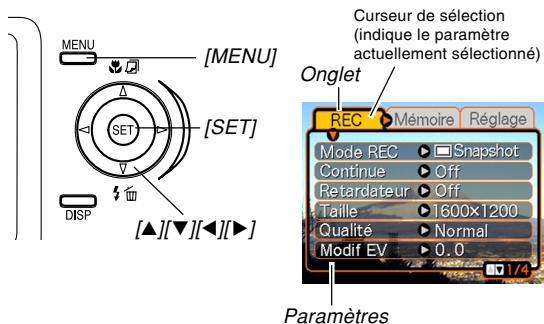

## ● Opérations sur l'écran de menu

Lorsque vous voulez :	Vous devez :
Changer d'onglet	Appuyer sur [◀] et [▶].
Passer d'onglet aux paramètres	Appuyer sur [▼].
Passer des paramètres à un onglet	Appuyer sur [▲].
Changer de paramètre	Appuyer sur [▲] et [▼].
Afficher les options d'un paramètre	Appuyer sur [▶] ou sur [SET].
Sélectionner une option	Appuyer sur [▲] et [▼].
Valider un réglage et dégager le menu	Appuyer sur [SET].
Valider un réglage et revenir à la sélection d'onglet	Appuyer sur [◀].
Dégager le menu	Appuyer sur [MENU].



3. Utilisez [◀] ou [▶] pour sélectionner l'onglet souhaité, puis appuyez sur [SET] pour faire venir le curseur de sélection sur les paramètres.

4. Utilisez [▲] et [▼] pour sélectionner le paramètre que vous voulez régler, puis appuyez sur [▶].

- Au lieu d'appuyer sur [▶], vous pouvez aussi appuyer sur [SET].



Exemple: Sélection du paramètre "Mode REC".

5. Utilisez [▲] et [▼] pour changer le paramètre sélectionné.

6. Effectuez une des opérations suivantes pour appliquer le réglage effectué.

Pour :	Vous devez :
Appliquer le réglage et sortir de l'écran de menu.	Appuyer sur [SET].
Appliquer le réglage et revenir à la sélection de fonction, à l'étape 4.	Appuyer sur [◀].
Appliquer le réglage et revenir à la sélection d'onglet à l'étape 3.	1. Appuyer sur [◀]. 2. Utiliser [▲] pour revenir à la sélection d'onglet.

- Voir "Présentation des menus" à la page 194 pour le détail sur les éléments des menus.

### Sélection de la langue d'affichage et réglage de l'horloge

Vous devez effectuer les réglages suivants avant de photographier ou de filmer.

- Langue d'affichage
- Ville de résidence
- Style de date
- Date et heure

La date et l'heure sont utilisées par l'appareil lors de l'enregistrement des données d'images, etc. dans les fichiers. Il est donc important de les régler.

### »» IMPORTANT ! ««

- Si vous ne réglez pas l'horloge, les informations horaires enregistrées ne seront pas correctes. Ces réglages sont indispensables.
- Une pile de sauvegarde insérée dans l'appareil photo retient la date et l'heure durant deux jours environ si aucune alimentation n'est fournie à l'appareil photo. La date et l'heure seront effacées si cette pile se vide. L'alimentation n'est pas fournie à l'appareil photo dans les situations suivantes.
  - Les piles rechargeables sont vides ou retirées de l'appareil photo
  - Vous débranchez l'adaptateur secteur alors que vous l'utilisez pour alimenter l'appareil photo (sans piles)
- L'écran de réglage de la date et de l'heure apparaît à la mise sous tension de l'appareil photo si la date et l'heure ont été effacées. Si le cas se présente, réglez de nouveau la date et l'heure.
- Si vous vous trompez de langue ou d'heure lorsque vous utilisez cette procédure, vous devrez utiliser le menu de l'appareil photo pour changer individuellement la langue (page 142) ou l'heure (page 137).

## Sélectionner la langue et régler l'horloge

1. Appuyez sur le bouton d'alimentation sur [📷] (REC) ou sur [▶] (PLAY) pour allumer l'appareil photo.

2. Utilisez [▲], [▼], [◀] et [▶] pour sélectionner la langue souhaitée, puis appuyez sur [SET].



日本語 : Japonais  
 English : Anglais  
 Français : Français  
 Deutsch : Allemand  
 Español : Espagnol  
 Italiano : Italien  
 Português : Portugais  
 中國語 : Chinois (complexe)  
 中国語 : Chinois (simplifié)  
 한국어 : Coréen

3. Utilisez [▲], [▼], [◀] et [▶] pour sélectionner la zone géographique où vous vivez, puis appuyez sur [SET].

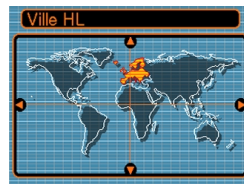

4. Utilisez [▲] et [▼] pour sélectionner le nom de la ville où vous vivez, puis appuyez sur [SET].



5. Utilisez [▲] et [▼] pour sélectionner l'heure d'été (DST) ou l'heure d'hiver, puis appuyez sur [SET].

Pour :	Sélectionnez le réglage :
Utiliser l'heure d'été	On
Utiliser l'heure d'hiver	Off

## PRÉPARATIFS

6. Utilisez [▲] et [▼] pour sélectionner le format de date souhaité, puis appuyez sur [SET].



Exemple : 24 décembre 2004

Pour afficher la date sous la forme :	Sélectionnez le format :
04/12/24	AA/MM/JJ
24/12/04	JJ/MM/AA
12/24/04	MM/JJ/AA

7. Réglez la date et l'heure actuelles.

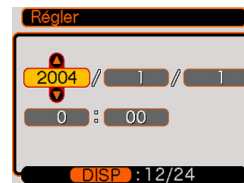

Pour :	Vous devez :
Changer le réglage à la position du curseur	Appuyer sur [▲] et [▼].
Déplacer le curseur d'un réglage à l'autre	Appuyer sur [◀] et [▶].
Permuter entre le cycle de 12 heures et de 24 heures.	Appuyer sur [DISP].

8. Appuyez sur [SET] pour valider les réglages et sortir de l'écran de réglage.

# ENREGISTREMENT DE BASE

Vous trouverez ici des informations de base pour l'enregistrement de photos et séquences vidéo.

## Enregistrement d'une photo

### Spécification du mode d'enregistrement

L'appareil photo numérique CASIO présente les trois modes d'enregistrement suivants. Avant d'enregistrer une photo, il faut sélectionner le mode d'enregistrement approprié.

-  (Mode Photo)  
Ce mode sert à enregistrer des photos. C'est le mode qu'il faut normalement utiliser pour la photographie.
-  (Mode BESTSHOT)  
Ce mode facilite la prise de vue car il permet d'utiliser des modèles tout prêts sans avoir à faire de réglages. Sélectionnez simplement un des 23 modèles et l'appareil photo sera configurée pour prendre le même type de photo (page 84).
-  (Mode Séquence vidéo)  
Ce mode sert à enregistrer des séquences vidéo (page 95).

1. Appuyez sur le bouton d'alimentation ou sur  (REC).
2. Appuyez sur [MENU] et utilisez [◀] et [▶] pour sélectionner l'onglet "REC".
3. Utilisez [▲] et [▼] pour sélectionner "Mode REC" et appuyez sur [▶].
4. Utilisez [▲] et [▼] pour sélectionner le mode d'enregistrement souhaité, puis appuyez sur [SET].



l'icône de mode d'enregistrement

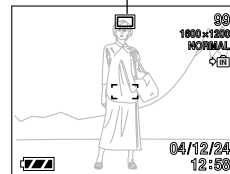

### Orientation de l'appareil photo

Tenez l'appareil photo des deux mains et ne bougez pas pendant la prise de vue. Vous risquez de bouger si vous tenez l'appareil photo d'une seule main, et la photo sera floue.

- Orientation horizontale

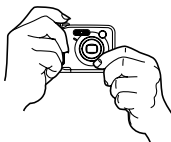

Tenez l'appareil photo des deux mains, en serrant bien les bras contre le corps.

- Orientation verticale



Lorsque vous prenez des photos verticales, le flash doit être au-dessus de l'objectif. Tenez bien l'appareil photo avec les deux mains.

### ►► IMPORTANT! ◀◀

- Attention à vos doigts et à la courroie. Ils peuvent cacher le flash ou l'objectif.

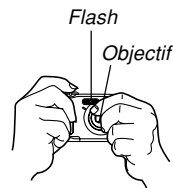

### ►► REMARQUE ◀◀

- La photo sera floue si vous bougez l'appareil photo au moment où vous appuyez sur le déclencheur. Appuyez avec précaution sur le déclencheur, en prenant soin de ne pas bouger. Ceci est particulièrement important lorsque l'éclairage est faible et la vitesse d'obturation plus lente.



## Enregistrement d'une photo

La vitesse d'obturation s'ajuste automatiquement sur cet appareil selon la luminosité du sujet. Les photos enregistrées sont sauvegardées dans la mémoire de l'appareil photo ou sur une carte mémoire, si l'appareil en contient une.

- Lorsqu'une carte mémoire SD ou une MultiMediaCard (MMC) se trouve dans l'appareil photo, les photos sont sauvegardées sur cette carte (page 146).

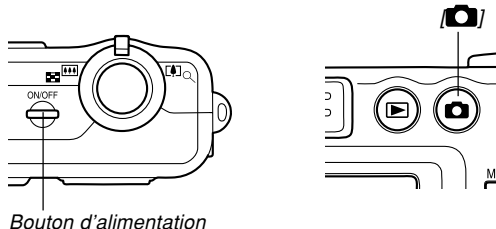
### 1. Appuyez sur le bouton d'alimentation ou sur (REC) pour allumer l'appareil photo.



- Une image ou un message apparaît sur l'écran.
- Le mode REC est sélectionné et la photo peut être prise.
- Si l'appareil photo est en mode PLAY lorsque vous l'allumez, le message "Aucun fichier" apparaît si aucune photo n'est encore enregistrée dans la mémoire. En outre, l'icône  apparaît dans la partie supérieure de l'écran. Dans ce cas, appuyez sur  (REC) pour accéder au mode REC.

### 2. Sélectionnez " Snapshot" comme mode d'enregistrement (page 53).

- Vous accédez au mode Photo et " (mode Photo) apparaît sur l'écran.
- Vous pouvez personnaliser la touche [◀] ou [▶] (page 106) pour que l'appareil photo se mette en mode Photo lorsque vous appuyez sur l'une de ces touches en mode REC.

### 3. Cadrez la photo de sorte que le sujet principal soit au centre du cadre de mise au point.

- La plage de mise au point de l'appareil photo dépend du mode de mise au point utilisé (page 72).
- Vous pouvez cadrer vos photos sur l'écran ou dans le viseur optique (page 59).
- Lorsque vous utilisez le viseur optique pour cadrer vos photos, vous pouvez utiliser le bouton [DISP] pour éteindre l'écran et préserver les piles (page 32).

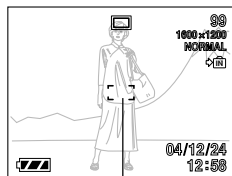

Cadre de mise au point

### 4. Appuyez à demi sur le déclencheur pour faire la mise au point.

- Lorsque vous appuyez à demi sur le déclencheur, l'autofocus fait automatiquement la mise au point, après quoi la vitesse d'obturation et l'ouverture du diaphragme sont indiqués.
- Vous pouvez savoir si la mise au point est bonne en observant le cadre de mise au point et le témoin de fonctionnement vert.

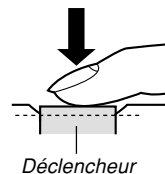

Témoin de fonctionnement vert

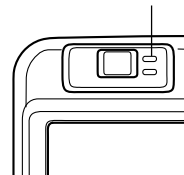

#### ● Description du témoin de fonctionnement et du cadre de mise au point

Lorsque :	Cela signifie que :
Le cadre de mise au point est vert Le témoin de fonctionnement est vert	L'image est nette.
Le cadre de mise au point est rouge Le témoin de fonctionnement vert clignote	L'image n'est pas nette.



### 5. Après vous être assuré que la mise au point était correcte, appuyez à fond sur le déclencheur pour enregistrer la photo.

- Le nombre de photos pouvant être prises dépend de la résolution sélectionnée (pages 70, 71, 206).

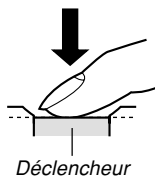

### Précautions concernant l'enregistrement d'une photo

- Ne pas ouvrir le couvercle du logement des piles lorsque le témoin de fonctionnement vert clignote. Non seulement la photo sera perdue, mais les photos sauvegardées dans la mémoire de l'appareil peuvent être détruites ou l'appareil endommagé.
- Ne jamais retirer la carte mémoire pendant l'enregistrement d'une photo sur la carte mémoire.
- La lumière fluorescente scintille à une fréquence que l'œil humain ne peut pas détecter. Lorsque vous utilisez l'appareil photo en intérieur sous une lumière fluorescente, les couleurs ou la luminosité des images peuvent être anormales.
- Lorsque "Auto" est sélectionné comme sensibilité ISO (page 100), l'appareil photo ajuste automatiquement la sensibilité en fonction de la luminosité du sujet. Des parasites peuvent alors apparaître si le sujet est relativement sombre.

- Lorsque vous photographiez un sujet faiblement éclairé alors que “Auto” est sélectionné comme sensibilité ISO (page 100), une sensibilité plus élevée et une vitesse d’obturation plus lente sont automatiquement sélectionnées. C’est pourquoi il faut faire attention de ne pas bouger l’appareil si le flash est désactivé (page 63).
- Une lumière intense éclairant directement l’objectif peut faire apparaître la photo “délavée”. Ceci se produit surtout lors de la prise de vue à l’extérieur sous un soleil intense. Pour pallier ce problème il suffit de protéger l’objectif du soleil avec la main.

## A propos de l’autofocus

- L’autofocus ne fonctionne pas bien si l’appareil est bougé pendant l’enregistrement, ou lorsque les sujets suivants sont photographiés.
  - Murs ou sujets unis et peu contrastés
  - Sujets à contre-jour
  - Métal poli ou autres sujets réfléchissant la lumière
  - Sujets derrière des persiennes ou autres motifs horizontaux se répétant
  - Sujets multiples à différentes distances de l’appareil photo
  - Sujets à un endroit mal éclairé
  - Sujets mobiles
- Un témoin de fonctionnement et un cadre de mise au point verts ne garantissent pas obligatoirement une mise au point correcte.
- Si l’autofocus ne permet pas d’obtenir les photos souhaitées, essayez d’utiliser le verrouillage de la mise au point (page 78) ou la mise au point manuelle (page 76).

## A propos de l'écran en mode REC

- L'image apparaissant sur l'écran en mode REC est une image simplifiée, servant uniquement au cadrage. L'image proprement dite est enregistrée dans le mode de qualité sélectionné sur l'appareil photo. L'image enregistrée dans la mémoire est de bien meilleure résolution et plus finement détaillée que celle qui apparaît à l'écran en mode REC.
- L'écran peut réagir lentement en mode REC à certains niveaux de luminosité du sujet, et dans ce cas des parasites peuvent apparaître sur l'image.
- Une bande verticale peut apparaître sur la photo affichée si elle contient une partie très lumineuse. Ce phénomène, typique de la technologie CCD est connu sous le nom de "traînée verticale" et ne provient pas d'une défectuosité de l'appareil photo. La traînée verticale n'est pas enregistrée dans le cas d'une photo mais elle est enregistrée dans le cas d'une séquence vidéo (page 95).

## Utilisation du viseur optique

Vous pouvez économiser l'énergie des piles en éteignant l'écran de l'appareil photo (page 32) et en utilisant le viseur optique à la place pour cadrer vos photos.

### ►► IMPORTANT ! ◀◀

- La zone visible dans le viseur correspond à une prise de vue à environ un mètre du sujet. Si le sujet est à moins d'un mètre, la photo réellement prise sera décalée vers le bas par rapport à ce que vous voyez dans le viseur.

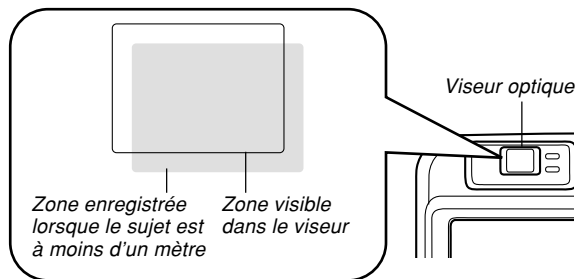

- L'écran s'allume automatiquement lorsque vous sélectionnez le mode macro ou le mode de mise au point manuelle. Utilisez toujours l'écran pour cadrer le sujet dans ces modes.

### Utilisation du zoom

Votre appareil photo dispose de deux types de zoom : un zoom optique et un zoom numérique.



#### Zoom optique

La plage d'agrandissement du zoom optique est indiquée ci-dessous.

Plage d'agrandissement du zoom optique : 1X à 3X

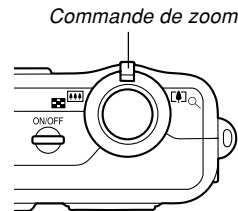
1. En mode REC, poussez la commande de zoom vers la gauche ou la droite pour changer de facteur d'agrandissement.



Pour:	Poussez la commande de zoom dans cette direction :
Zoom arrière	 (Grand angle)
Zoom avant	 (Téléobjectif)

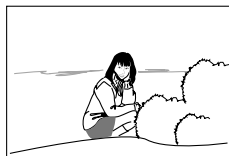

*Zoom arrière*



*Zoom avant*

### 2. Prenez la photo.

#### »» REMARQUE ««

- Le changement de focale du zoom optique affecte l'ouverture du diaphragme.
- Utilisez un pied photographique pour éviter les bougés lorsque vous utilisez la position téléobjectif (zooming avant).
- Le zoom optique est désactivé pendant l'enregistrement de séquences vidéo mais le zoom numérique est activé. Sélectionnez le réglage de zoom optique que vous voulez utiliser avant d'appuyer sur le déclencheur pour filmer.
- Lorsque vous utilisez le zoom optique en mode Macro (page 75) ou de Mise au point manuelle (page 76), une valeur apparaît sur l'écran pour vous indiquer la plage de mise au point.

## Zoom numérique

Le zoom numérique s'active lorsque le rapport de focale maximal est atteint (3X). A ce moment, le centre de la photo sur l'écran s'agrandit. La plage de focale du zoom numérique est indiquée ci-dessous.

Plage d'agrandissement  
du zoom numérique : 3X à 12X (combiné avec le zoom  
optique)

1. En mode REC, appuyez sur [MENU].
2. Utilisez [◀] et [▶] pour sélectionner l'onglet "REC".
3. Utilisez [▲] et [▼] pour sélectionner "Zoom numérique", puis appuyez sur [▶].
4. Utilisez [▲] et [▼] pour sélectionner "On", puis appuyez sur [SET].
  - Sélectionnez "Off" pour désactiver le zoom numérique.

## 5. Poussez la commande de zoom vers [▲] (téléobjectif)/ [Q] pour changer la focale.

- Lorsque le zoom optique maximal est atteint, le zoom s'arrête momentanément. Continuez à pousser la commande de zoom vers [▲] (téléobjectif)/ [Q] pour activer le zoom numérique.
- Lorsque le zoom numérique s'active, l'indicateur de zoom apparaît sur l'écran. L'indicateur de zoom indique approximativement le facteur d'agrandissement.

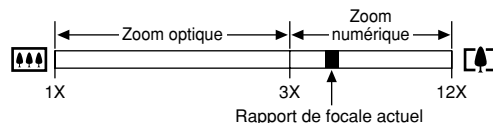
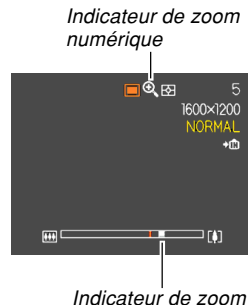

## 6. Prenez la photo.

### ►► IMPORTANT ! ◀◀

- Le zoom numérique se désactive lorsque l'écran est éteint (page 32).
- Lorsque vous effectuez un zoom numérique, les données de la photo sont manipulées de sorte que le grossissement s'effectue à partir du centre de la photo. A la différence du zoom optique, une photo agrandie avec le zoom numérique apparaît plus grossière que l'originale.

### Utilisation du flash

Effectuez les opérations suivantes pour sélectionner le mode du flash.

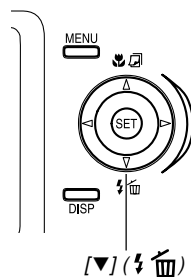

- La portée approximative du flash est indiquée ci-dessous.
  - Grand angle : Approximativement 0,6 mètre à 2,6 mètres (Sensibilité ISO : Auto)
  - Téléobjectif : Approximativement 0,6 mètre à 2,1 mètres (Sensibilité ISO : Auto)

1. Dans un mode REC, appuyez sur [MENU].
2. Appuyez sur [▼] (⚡ 🗑️) pour sélectionner le mode de flash.
  - A chaque pression de [▼] (⚡ 🗑️), les réglages de flash suivants apparaissent sur l'écran.



Indicateur de mode de flash



Pour :	Sélectionnez le réglage :
Laisser le flash se déclencher automatiquement quand c'est nécessaire (flash automatique)	Sans indicateur
Désactiver le flash (flash toujours éteint)	
Laisser le flash toujours se déclencher (flash toujours éclairé)	
Déclencher un premier éclair avant d'enregistrer au flash pour réduire l'effet des yeux rouges (réduction yeux rouges) Dans ce cas, le flash s'allume automatiquement si nécessaire.	

### 3. Prenez la photo.

#### »» IMPORTANT ! ««

- Le flash de l'appareil photo s'éclaire plusieurs fois lorsque vous prenez une photo. Les premiers éclairs sont utilisés pour obtenir des informations servant aux réglages de l'exposition. Le dernier éclair s'allume au moment de l'enregistrement. Ne bougez pas l'appareil photo tant que l'obturateur ne s'est pas déclenché.
- La photo ne sera pas enregistrée si vous appuyez sur le déclencheur pendant le chargement du flash (ce qui est signalé par le clignotement rouge du témoin de fonctionnement).

- L'emploi du flash lorsque "Auto" est sélectionné comme sensibilité ISO accroît la sensibilité mais peut faire apparaître du bruit numérique important sur la photo. Ce bruit peut être réduit par un réglage inférieur de la sensibilité ISO. Notez toutefois que ceci a pour effet de réduire la portée du flash (la plage atteinte par la lumière du flash) (page 100).

#### ■ A propos de la réduction des yeux rouges

Lorsque vous utilisez le flash pour photographier la nuit ou dans une pièce faiblement éclairée, les personnes photographiées peuvent avoir des yeux rouges sur la photo. Ceci est dû à la réflexion de la lumière du flash sur la rétine de l'œil. Lorsque vous utilisez la réduction des yeux rouges, le flash s'éclaire d'abord deux fois : une fois pour que l'iris des yeux des personnes photographiées se ferment et une deuxième fois pour l'autofocus. Il s'éclaire une troisième fois lors de la prise de vue proprement dite.

#### »» IMPORTANT ! ««

Veillez noter les points suivants lorsque vous utilisez la réduction des yeux rouges.

- Pour que la réduction des yeux rouges fonctionne bien, il faut que les personnes regardent directement l'appareil photo au moment où le pré-flash s'allume. Avant d'appuyer sur le déclencheur et d'activer le pré-flash, demandez aux personnes de regarder l'appareil.
- La réduction des yeux rouges n'agit pas bien si les personnes sont trop loin de l'appareil.



## Etat du flash

En appuyant à demi sur le déclencheur et vérifiant l'écran et le témoin de fonctionnement rouge, vous pouvez savoir quel est l'état du flash.

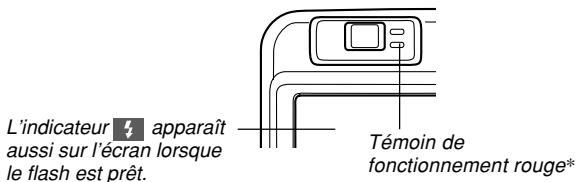

### \* Témoin de fonctionnement rouge

Lorsque le témoin de fonctionnement rouge :	Cela signifie que :
Clignote	Le flash se recharge
Est allumé	Le flash est prêt

## Changement du réglage d'intensité du flash

Procédez de la façon suivante pour changer le réglage d'intensité du flash.

1. En mode REC, appuyez sur [MENU].
2. Utilisez [◀] et [▶] pour sélectionner l'onglet "REC".
3. Utilisez [▲] et [▼] pour sélectionner "Intensité flash", puis appuyez sur [▶].
4. Utilisez [▲] et [▼] pour sélectionner le réglage souhaité, puis appuyez sur [SET].

Pour une intensité du flash :	Sélectionnez ce réglage :
Plus forte	+2
↑	+1
Normale	0
↓	-1
Plus faible	-2

### ▶▶ IMPORTANT ! ◀◀

- L'intensité du flash peut ne pas changer si le sujet est trop loin ou trop près de l'appareil photo.

## Utilisation de l'assistance flash

Lorsque vous photographiez un sujet hors de portée du flash, le sujet peut paraître sombre sur la photo, si la lumière du flash n'a pas pu l'atteindre. Dans ce cas, vous pouvez utiliser l'assistance flash pour rectifier la luminosité du sujet, et obtenir un éclairage suffisant.



*Assistance flash utilisée*



*Assistance flash non utilisée*

1. Dans un mode REC, appuyez sur [MENU].
2. Utilisez [◀] et [▶] pour sélectionner l'onglet "REC".
3. Utilisez [▲] et [▼] pour sélectionner "Assistance flash", puis appuyez sur [▶].



## 4. Utilisez [▲] et [▼] pour sélectionner "Auto", puis appuyez sur [SET].

- La fonction est désactivée lorsque "Off" est sélectionné.



### ▶▶ IMPORTANT! ◀◀

- Avec certains types de sujets vous n'obtiendrez pas l'éclairage souhaité.
- La correction peut être insuffisante si vous avez changé les réglages suivants pendant la prise de vue.
  - Intensité du flash (page 65)
  - Correction de l'exposition (modif EV) (page 79)
  - Sensibilité ISO (page 100)
  - Contraste (page 104)

## Précautions concernant le flash

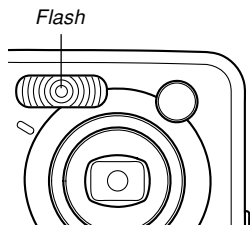
- Faites attention de ne pas recouvrir le flash avec les doigts lorsque vous tenez l'appareil. Le flash agira moins bien si vous le recouvrez.
- Vous risquez de ne pas obtenir les résultats escomptés si le sujet est trop rapproché ou trop éloigné lorsque vous utilisez le flash.
- Le flash se charge en l'espace de quelques secondes (10 secondes au maximum), après s'être déclenché. Le temps réel dépend de la capacité des piles, de la température et d'autres circonstances.
- Le flash ne s'éclaire pas lors de la prise de vue dans les modes et avec les fonctions suivantes : mode de mise au point infini (∞) (page 76), obturation en continu (page 83), mode Séquence vidéo (page 95).  
L'icône  (flash désactivé) sur l'écran indique que le flash a été désactivé.
- Le flash ne parvient pas toujours à se charger lorsque la capacité des piles est faible, ce qui est signalé par l'affichage de  (flash désactivé) sur l'écran et par l'absence d'éclair. Si le cas se présente, rechargez les piles dès que possible.



- Lorsque le flash est désactivé () , montez l'appareil photo sur un pied photographique pour prendre des photos dans un lieu sombre. Sous un éclairage sombre et sans flash les photos prises paraissent plus grossières parce qu'elles contiennent du bruit numérique.
- Lorsque vous utilisez le mode de réduction des yeux rouges () , l'intensité du flash s'ajuste automatiquement selon l'exposition. Si le sujet est suffisamment éclairé, le flash ne se déclenchera pas.
- Les photos peuvent avoir des couleurs anormales si le flash est employé avec une autre source de lumière (lumière du jour, lumière fluorescente, etc.).
- Lorsque le flash est utilisé avec le zoom en position grand angle (page 60) ou le mode Macro (page 75) de l'ombre peut apparaître sur l'image si la lumière du flash est partiellement bloquée. Les ombres peuvent être particulièrement importantes lorsque le flash est utilisé avec le mode Macro.

## Utilisation du retardateur

Vous avez le choix entre deux délais de retardateur et une ouverture de l'obturateur 2 secondes ou 10 secondes après une pression du déclencheur. En outre, il est possible de sélectionner un triple déclenchement du retardateur pour prendre trois photos consécutives.

1. En mode REC, appuyez sur [MENU].
2. Utilisez [◀] et [▶] pour sélectionner l'onglet "REC".
3. Utilisez [▲] et [▼] pour sélectionner "Retardateur", puis appuyez sur [▶].
4. Utilisez [▲] et [▼] pour sélectionner le délai de retardateur souhaité, puis appuyez sur [SET].
  - Le retardateur est désactivé si vous sélectionnez "Off" à l'étape 4.

Pour :	Sélectionnez le réglage :
Spécifier un retard de 10 secondes	10 secondes
Spécifier un retard de 2 secondes	2 secondes
Spécifier un triple déclenchement	X3
Désactiver le retardateur	Off

- Lorsque le triple déclenchement est utilisé, l'appareil photo enregistre trois photos en procédant de la façon suivante.
  1. L'appareil photo effectue un compte à rebours de 10 secondes et prend la première photo.
  2. L'appareil photo se prépare pour l'enregistrement de la deuxième photo. Le temps de préparation dépend des réglages de la "Taille" et de la "Qualité" effectués.
  3. Lorsque la préparation est terminée, l'indicateur "1sec" apparaît sur l'écran et une autre photo est prise une seconde plus tard.
  4. Les étapes 2 et 3 se répètent pour l'enregistrement de la troisième photo.

### 5. Prenez la photo.

- Lorsque vous appuyez sur le déclencheur, le témoin de retardateur clignote pendant le compte à rebours et l'obturateur se déclenche à la fin du compte à rebours.
- Vous pouvez interrompre le compte à rebours en appuyant sur le déclencheur pendant que le témoin de retardateur clignote.

Témoin de retardateur

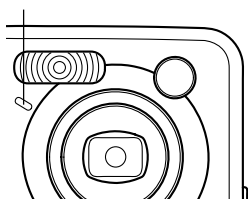

### REMARQUE

- Le réglage de retardateur "2 secondes" est adapté aux prises de vue avec obturation lente, parce qu'il permet d'éviter le flou dû aux bougés de l'appareil photo.
- Dans le cas du triple retardateur, l'indication "1sec" apparaît à l'écran après chaque enregistrement pour indiquer que l'intervalle d'enregistrement de chaque image est d'une seconde environ. L'intervalle réel entre chaque image dépend des réglages "Taille" et "Qualité" effectués sur l'appareil photo, du type de mémoire utilisé et du réglage de flash (activé ou non).
- Les fonctions suivantes ne peuvent pas être utilisées avec le triple retardateur.  
Coupling Shot (page 89), Pre-shot (page 91), Business Shot (page 93)

## Spécification de la taille de la photo

La “Taille de la photo” indique le format de la photo, c’est-à-dire le nombre de pixels horizontaux multiplié par le nombre de pixels verticaux. Un “pixel” est un des nombreux petits points qui forment une photo. Une photo formée d’un grand nombre de pixels sera plus fine à l’impression, mais la taille de son fichier sera aussi plus grande. Vous pouvez sélectionner une taille de photo plus ou moins grande, selon vos besoins.

1. Dans un mode REC, appuyez sur [MENU].
2. Utilisez [◀] et [▶] pour sélectionner l’onglet “REC”.
3. Utilisez [▲] et [▼] pour sélectionner “Taille”, puis appuyez sur [▶].
4. Utilisez [▲] et [▼] pour sélectionner le réglage souhaité, puis appuyez sur [SET].
  - Lorsque vous sélectionnez la taille de l’image, la valeur (pixels) et le format d’impression sont indiqués successivement. Le format d’impression est le format optimal pour imprimer une photo de la taille sélectionnée.

Taille de l’image	Format d’impression	
2816 × 2112	Impression A3	Plus grand ↑ ↓ Plus petit
2816 × 1872 (3:2)	Impression A3 (rapport horizontal/vertical 3:2)	
2048 × 1536	Impression A4	
1600 × 1200	Impression 5” × 7”	
1280 × 960	Impression 3,5” × 5”	
640 × 480	E-mail (taille optimale pour joindre une photo à un message)	

- Les tailles indiquées sont approximatives.
- Les tailles de papier mentionnées sont toutes approximatives lors de l’impression à 200 ppp (points par pouce). Pour imprimer avec une meilleure résolution ou pour imprimer des photos plus grandes, utilisez une meilleure résolution.
- Lorsque “2816 × 1872 (3:2)” est sélectionné comme taille, les photos sont enregistrées en 3:2 (horizontal : vertical), le format optimal pour l’impression sur papier de format 3:2.

## Spécification de la qualité de la photo

La compression de la photo avant la sauvegarde entraîne une détérioration de la qualité de la photo. La perte de qualité est d'autant plus importante que le taux de compression est élevé. Le réglage de qualité de la photo spécifie le taux de compression utilisé lors de la sauvegarde dans la mémoire. Vous pouvez sélectionner le réglage de qualité adapté à vos besoins, soit une photo de qualité soit un fichier léger.

1. Dans un mode REC, appuyez sur [MENU].
2. Utilisez [◀] et [▶] pour sélectionner l'onglet "REC".
3. Utilisez [▲] et [▼] pour sélectionner "Qualité", puis appuyez sur [▶].
4. Utilisez [▲] et [▼] pour sélectionner le réglage souhaité, puis appuyez sur [SET].

Pour obtenir:	Sélectionnez ce réglage:	
Des photos de grande qualité, gros fichier	Fine	Qualité plus grande
Des photos de qualité normale, fichier normal	Normal	↕
Des photos de qualité inférieure, petit fichier	Economique	Qualité moins grande

### ►► IMPORTANT ! ◀◀

- La taille réelle du fichier dépend du type de photo prise. C'est pourquoi le nombre de photos restantes indiqué sur l'écran peut ne pas être très exact (pages 29, 206).

# AUTRES FONCTIONS D'ENREGISTREMENT

Vous trouverez dans ce chapitre une description des autres fonctions pouvant être utilisées lors de l'enregistrement.

## Sélection du mode de mise au point

Vous pouvez sélectionner un des quatre modes de mise au point suivants : Autofocus, Macro, Infini et Manuel.

### 1. En mode REC, appuyez sur [▲] (👁️ 📷).

- A chaque pression de [▲] (👁️ 📷) les réglages de mode de mise au point changent sur l'écran moniteur, comme indiqué ci-dessous.

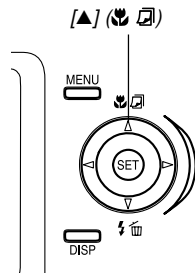

Indicateur de mode de mise au point

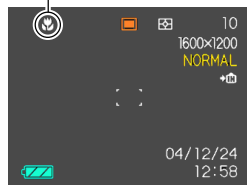

Pour régler l'appareil photo pour faire :	Sélectionnez ce réglage :
Une mise au point automatique (Autofocus)	Aucun
Une mise au point sur les gros plans (Macro)	
Une mise au point sur l'infini (Infini)	
Une mise au point manuelle (Mise au point manuelle)	



## Utilisation du mode autofocus

Comme le nom le suggère, l'autofocus effectue automatiquement la mise au point. La mise au point commence quand vous appuyez à demi sur le déclencheur. La plage d'autofocus est la suivante.

Plage : de 60 cm environ à ∞

**1. Appuyez sur [▲] (📷) jusqu'à ce qu'aucun indicateur de mode de mise au point n'apparaisse sur l'écran.**

**2. Cadrez la photo de sorte que le sujet principal soit dans le cadre de mise au point et appuyez à demi sur le déclencheur.**

- La mise au point est faite lorsque le cadre de mise au point et le témoin de fonctionnement sont verts.

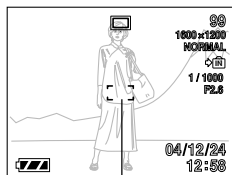

Cadre de mise au point

Témoin de fonctionnement vert

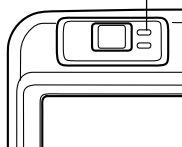

Lorsque :	Cela signifie que :
Le cadre de mise au point est vert Le témoin de fonctionnement est vert	La mise au point a été effectuée.
Le cadre de mise au point est rouge. Le témoin de fonctionnement vert clignote	La mise au point n'a pas été effectuée.

**3. Appuyez à fond sur le déclencheur pour prendre la photo.**

### REMARQUE

- Si la mise au point est impossible parce que le sujet est trop rapproché pour la plage de mise au point automatique, l'appareil photo se règle automatiquement sur la plage du mode Macro (page 75).

## ■ Spécification de la zone d'autofocus

Vous pouvez procéder de la façon suivante pour spécifier la zone de mise au point automatique lorsque le mode Autofocus ou le mode Macro est sélectionné. Notez que la forme du cadre de mise au point change selon la zone d'autofocus sélectionnée.

1. En mode REC, appuyez sur [MENU].
2. Sur l'onglet "REC", sélectionnez "Zone AF", puis appuyez sur [▶].

## 3. Utilisez [▲] et [▼] pour sélectionner la zone d'autofocus souhaitée, puis appuyez sur [SET].

Pour cette zone d'autofocus :	Sélectionnez cette option :
Petite plage au centre de l'écran • Ce réglage fonctionne bien avec le verrouillage de la mise au point (page 78).	Ponctuelle
Sélection automatique de l'endroit où le sujet est le plus près de l'appareil photo comme zone d'autofocus. • Lorsque ce réglage est sélectionné, un grand cadre de mise au point consistant en sept points de mise au point apparaît d'abord sur l'écran. Lorsque vous appuyez à demi sur le déclencheur, l'appareil photo sélectionne automatiquement le point où le sujet est le plus proche de l'appareil photo et un cadre de mise au point apparaît à ce point. • Ce réglage est idéal pour les photos de groupe.	Multi

### • Ponctuelle

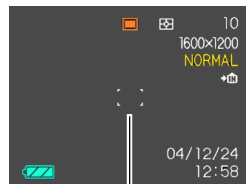

Cadre de mise au point

### • Multi

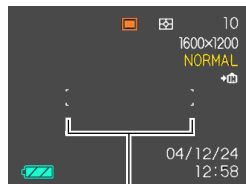

Cadre de mise au point

### Utilisation du mode macro

Le mode macro permet de faire la mise au point sur des sujets très rapprochés. La mise au point s'effectue automatiquement lorsque vous appuyez à demi sur le déclencheur. La plage de mise au point dans le mode macro est la suivante.

Plages : 10 cm à 70 cm en position grand angle  
60 cm à 70 cm en position téléobjectif

**1. Appuyez sur [▲] (📷) jusqu'à ce que l'indicateur du mode de mise au point "📷" apparaisse.**

**2. Prenez la photo.**

- La mise au point et l'enregistrement s'effectuent de la même façon que dans le mode autofocus.
- Vous pouvez savoir si la mise au point est bonne en regardant le cadre de mise au point et le témoin de fonctionnement vert. Les indications du cadre de mise au point et du témoin de fonctionnement vert sont les mêmes que dans le mode autofocus.

### ►► IMPORTANT ! ◀◀

- La lumière du flash peut être bloquée et de l'ombre apparaît sur la photo si vous employez le flash avec le zoom en position grand angle ou avec le mode Macro.

### ►► REMARQUE ◀◀

- S'il n'est pas possible d'obtenir une photo nette avec le mode Macro parce que le sujet est trop loin, l'appareil photo se réglera automatiquement sur la plage de mise au point du mode Autofocus (page 73).
- Lorsque vous utilisez le zoom optique (page 60) pendant la prise de vue en mode Macro, une valeur apparaît sur l'écran, comme indiqué ci-dessous, pour vous indiquer la plage de mise au point.  
Exemple: 📷 10 cm - 50 cm

## Utilisation du mode infini

Utilisez ce mode pour photographier des paysages et des sujets lointains.

1. Appuyez sur [▲] (📷) jusqu'à ce que l'indicateur du mode de mise au point "∞" apparaisse.
2. Prenez la photo.

## Utilisation du mode de mise au point manuelle

Dans le mode de mise au point manuelle, vous pouvez régler vous même la netteté de la photo. Les plages de mise au point dans le mode macro sont les suivantes pour les deux focales du zoom optique.

Focales du zoom optique	Plage de mise au point approximative
1X	10 cm à infini (∞)
3X	60 cm à infini (∞)

1. Appuyez sur [▲] (📷) jusqu'à ce que l'indicateur du mode de mise au point "MF" apparaisse.

- A ce moment, un cadre indiquant la partie de l'image qui sera utilisée pour la mise au point manuelle apparaît sur l'écran.

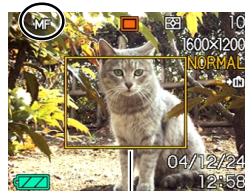

Cadre

### 2. Tout en regardant la photo sur l'écran, utilisez [◀] et [▶] pour faire la mise au point.

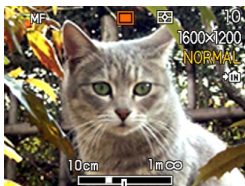

*Position de mise au point manuelle*

Pour :	Vous devez :
Rapprocher le sujet	Appuyer sur [◀].
Eloigner le sujet	Appuyer sur [▶].

- Lorsque vous appuyez sur [◀] ou [▶], la partie de la photo à l'intérieur du cadre apparaissant à l'étape 1 remplit un moment tout l'écran pour vous aider à faire la mise au point. La photo redevient normale un instant plus tard.

### 3. Prenez la photo.

#### ►► IMPORTANT ! ◀◀

- En mode de mise au point manuelle, les touches [◀] et [▶] servent à faire la mise au point même si d'autres fonctions leur ont été affectées (page 106).

#### ►► REMARQUE ◀◀

- Lorsque vous utilisez le zoom optique (page 60) pendant la prise de vue avec mise au point manuelle, une valeur apparaît sur l'écran, comme indiqué ci-dessous, pour vous indiquer la plage de mise au point.

Exemple: MF 10 cm - ∞

## Verrouillage de la mise au point

Le verrouillage de la mise au point est une technique qui peut être utilisée pour qu'un sujet se trouvant hors du cadre de mise au point soit net. La mise au point peut être verrouillée dans les modes Autofocus et Macro (AF/AF-L).

1. En regardant l'écran, cadrez la photo de sorte que le sujet principal soit à l'intérieur du cadre de mise au point, puis appuyez à demi sur le déclencheur.

- La mise au point se verrouille sur le sujet se trouvant actuellement dans le cadre.

*Sujet principal*

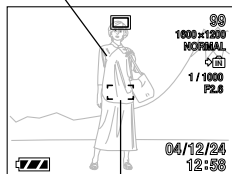

*Cadre de mise au point*

2. Maintenez le déclencheur à demi enfoncé et recadrez la photo comme vous le souhaitez.

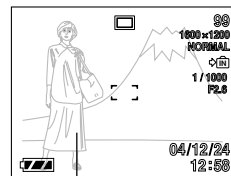

*Sujet principal*

3. Lorsque le cadrage est bon, appuyez à fond sur le déclencheur pour prendre la photo.

### REMARQUE

- L'exposition se verrouille en même temps que la mise au point.

## Correction de l'exposition (Décent EV)

La correction de l'exposition permet de changer le réglage de l'exposition (indice EV) manuellement selon l'éclairage du sujet. Cette fonction permet d'obtenir de meilleurs résultats lorsque le sujet est à contre-jour ou très éclairé, ou encore s'il se trouve devant un fond sombre.

Plage de correction de l'exposition : -2.0 EV à +2.0 EV  
Incréments : 1/3 EV

1. En mode REC, appuyez sur [MENU].

2. Sélectionnez l'onglet "REC", sélectionnez "Modif EV", puis appuyez sur [▶].

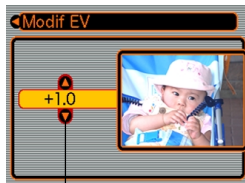

Indice de correction de l'exposition

3. Utilisez [▲] et [▼] pour changer l'indice de correction de l'exposition, puis appuyez sur [SET].

- La valeur affichée est validée au moment où vous appuyez sur [SET].



Indice EV

[▲] : Augmentation de l'indice EV. Un indice élevé est préférable lors de la prise de vue de sujets colorés ou à contre-jour.

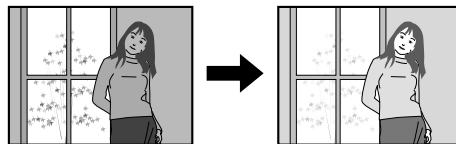

[▼] : Diminution de l'indice EV. Un indice faible est préférable lors de la prise de vue de sujets colorés sombres ou en extérieur par temps clair.

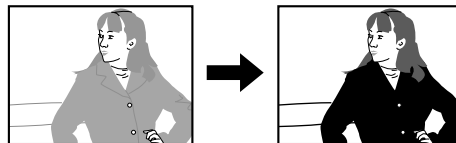

## AUTRES FONCTIONS D'ENREGISTREMENT

- Pour annuler la correction de l'exposition, réglez l'indice sur 0.0.

### 4. Prenez la photo.

#### ►► IMPORTANT ! ◀◀

- Lors de la prise de vue par temps très sombre ou très lumineux, vous n'obtiendrez peut-être pas les résultats souhaités, même en corrigeant l'exposition.

#### ►► REMARQUE ◀◀

- Lorsque vous changez l'indice EV avec la mesure de la lumière multizones, le mode de mesure centrée pondérée (page 101) est automatiquement sélectionné. Lorsque vous revenez à l'indice EV 0.0, le mode de mesure multipoints est de nouveau valide (page 101).
- Les touches [◀] et [▶] peuvent être personnalisées (page 106) pour corriger l'exposition lorsque vous appuyez dessus en mode REC.

## Réglage de la balance des blancs

Les longueurs d'onde de la lumière émise par les différentes sources lumineuses (lumière du jour, lampe, etc.) peuvent affecter la couleur du sujet photographié. La balance des blancs permet de faire certains réglages pour compenser cette différence et rendre plus naturelles les couleurs d'une photo.







1. En mode REC, appuyez sur [MENU].

2. Sélectionnez l'onglet "REC", sélectionnez "Balance blancs" et appuyez sur [▶].





### 3. Utilisez [▲] et [▼] pour sélectionner le réglage souhaité, puis appuyez sur [SET].

Pour photographier	Sélectionnez le réglage :
Dans des conditions normales	Auto
Lumière du jour en extérieur par temps clair	
Lumière du jour en extérieur par temps couvert, à l'ombre d'un arbre, etc.	
A l'ombre d'un bâtiment ou à un endroit où la température de couleur est élevée	
Sous une lumière blanche ou fluorescente blanche à la lumière du jour (supprime le flou des couleurs)	
Sous une lumière fluorescente la lumière du jour (supprime le flou des couleurs)	
Sous une lumière incandescente	
Sous un éclairage exigeant un réglage manuel (Voir "Réglage manuel de la balance des blancs".)	Manuelle

### » REMARQUE «

- Si "Auto" est sélectionné comme réglage de la balance des blancs, l'appareil photo détermine automatiquement la partie blanche du sujet. Avec certaines couleurs et sous certains éclairages l'appareil photo parvient difficilement à déterminer la partie blanche, et dans ce cas le réglage de la balance des blancs peut être impossible. Si le cas se présente, sélectionnez le réglage lumière du jour, nuageux ou un des réglages fixes de la balance des blancs comme éclairage.
- Vous pouvez personnaliser les touches [◀] et [▶] (page 106) pour qu'elles changent le réglage de balance des blancs lorsque vous appuyez dessus dans un mode REC.

## Réglage manuel de la balance des blancs

Il peut être impossible d'obtenir de bons résultats sous un éclairage complexe et dans certaines situations lorsque "Auto" ou un réglage fixe de balance des blancs est sélectionné. La balance des blancs manuelle permet alors de configurer l'appareil photo pour une source de lumière et des conditions de prise de vue précises.

Le réglage manuel de la balance des blancs doit être effectué dans la situation où la photo sera prise. Il faut avoir un morceau de papier blanc, ou un objet similaire, à disposition pour effectuer ce réglage.

1. En mode REC, appuyez sur [MENU].
2. Sélectionnez l'onglet "REC", sélectionnez "Balance blancs", puis appuyez sur [▶].
3. Utilisez [▲] et [▼] pour sélectionner "Manuelle".

- Le dernier objet utilisé pour ajuster manuellement la balance apparaît sur l'écran.



4. Dirigez l'appareil vers du papier blanc ou un objet similaire sous l'éclairage qui sera utilisé, puis appuyez sur le déclencheur.

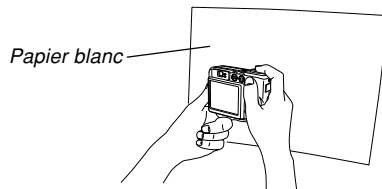

- Le réglage de la balance des blancs commence. Le message "Terminé" apparaît sur l'écran lorsque le réglage a été effectué.
5. Appuyez sur [SET].
- Le réglage de balance des blancs est validé et l'appareil revient au mode d'enregistrement sélectionné.

### »» REMARQUE ««

- Le réglage de balance des blancs effectué reste valide tant que vous ne le changez pas et n'éteignez pas l'appareil photo.

### Utilisation du mode d'obturation continue rapide

Vous pouvez programmer l'appareil photo pour qu'il prenne une seule photo chaque fois que vous appuyez sur le déclencheur, ou pour qu'il prenne des photos tant que vous appuyez sur le déclencheur.

- Vitesse de prise de vue: Trois photos à la seconde (L'intervalle entre les photos est plus long lors de la prise de vue à des vitesses d'obturation lentes)
- Nombre maximal de photos: 3

- 1. Dans un mode REC, appuyez sur [MENU].**
- 2. Sélectionnez l'onglet "REC", puis "Continu", et appuyez sur [▶].**
- 3. Utilisez [▲] et [▼] pour sélectionner "On", puis appuyez sur [SET].**
  - "📷" apparaît sur l'écran.
  - Sélectionnez "Off" pour désactiver le mode d'obturation continue rapide.

### 4. Appuyez sur le déclencheur pour prendre les photos.

- Des photos sont prises tant que vous tenez le déclencheur enfoncé. Relâchez le déclencheur pour arrêter l'enregistrement.

#### »» IMPORTANT ! ««

- Rien n'apparaît sur l'écran pendant la prise de vue.
- Lorsque trois photos ont été prises, la prise de vue s'arrête et le message "Occupé ... Veuillez attendre" apparaît sur l'écran.
- Le flash est désactivé dans le mode d'obturation continue rapide.
- Vous ne pouvez pas utiliser le triple retardateur avec le mode d'obturation continue rapide (page 68).
- Vous ne pouvez pas utiliser le mode d'obturation continue rapide pendant la prise de vue avec les fonctions Coupling Shot, Pre-Shot ou Business Shot (pages 89, 91, 93).
- Lorsque vous utilisez le mode d'obturation continue, ne bougez pas l'appareil photo pendant la prise de vue.
- Une prise de vue avec l'obturation continue peut être interrompue s'il n'y a plus d'espace dans la mémoire.

### Utilisation du mode BESTSHOT

En sélectionnant un des 23 modèles BESTSHOT, vous obtiendrez les réglages appropriés pour le même type de photos.

Numéro de scène	Nom de scène
1	Portrait
2	Scène
3	Portrait avec scène
4	Coupling Shot (page 89)
5	Pre-shot (page 91)
6	Enfant
7	Portrait aux chandelles
8	Fête
9	Animal
10	Fleurs
11	Vert naturel
12	Coucher du soleil
13	Scène de nuit
14	Scène de nuit Portrait
15	Feux d'artifice
16	Nourriture
17	Texte
18	Collection
19	Monochrome
20	Rétro
21	Crépuscule

Numéro de scène	Nom de scène
22	Cartes de visite et documents (page 93)
23	Tableau blanc, etc. (page 93)
	Enregist modèle perso (page 87)

### 1. Accédez au mode REC et sélectionnez “**BS BESTSHOT**” comme mode d'enregistrement (page 53).

- Vous accédez au mode BESTSHOT et un modèle de scène apparaît.
- Vous pouvez personnaliser les touches de curseur (page 106) pour accéder au mode BESTSHOT en appuyant sur [◀] ou [▶] dans un mode REC.



- ### 2. Utilisez [◀] et [▶] pour sélectionner le modèle souhaité, puis appuyez sur [SET].
- ### 3. Prenez la photo.

## AUTRES FONCTIONS D'ENREGISTREMENT

### ►► IMPORTANT ! ◀◀

- Les modèles BESTSHOT n'ont pas été enregistrés avec cet appareil photo. Ce sont des exemples seulement.
- Les photos prises avec un modèle BESTSHOT peuvent ne pas produire les résultats escomptés en raison des conditions de prise de vue et d'autres facteurs.
- Après avoir sélectionné un modèle BESTSHOT, vous pouvez en choisir un autre en appuyant sur [SET] puis utilisant [◀] et [▶] pour faire défiler les modèles disponibles. Lorsque le modèle souhaité apparaît, appuyez sur [SET].
- Vous pouvez changer les réglages de l'appareil photo obtenus après la sélection d'un modèle BESTSHOT. Les réglages BESTSHOT seront toutefois rétablis si vous changez ensuite de modèle, de mode d'enregistrement, ou si vous éteignez l'appareil photo.
- Lors de la prise de vues nocturnes, de feux d'artifice ou d'autres photos à des vitesses d'obturation lentes, les parasites sont automatiquement réduits. C'est pourquoi il faut plus de temps pour l'enregistrement des photos. Ne touchez aucun bouton tant que l'enregistrement n'est pas terminé.
- Lors de la photographie d'une scène nocturne, de feux d'artifices ou avec une vitesse d'obturation lente, utilisez un pied photographique pour éviter les bougés de l'appareil photo.

### ►► REMARQUE ◀◀

- Vous pouvez personnaliser les fonctions des touches [◀] et [▶] (page 106) pour que l'appareil photo se mette directement en mode BESTSHOT lorsque vous appuyez sur une de ces touches en mode REC. Le guide et le modèle BESTSHOT sélectionné apparaissent à l'écran pendant deux secondes environ après l'accès au mode BESTSHOT par ces touches, ou si l'appareil photo est déjà dans le mode BESTSHOT lorsque vous le mettez sous tension.



## Modèles BESTSHOT personnalisés

Vous pouvez procéder de la façon suivante pour sauvegarder les réglages d'une photo et les utiliser ultérieurement comme modèle. Lorsque vous rappelez un modèle, l'appareil photo fait les réglages nécessaires.

**1. Accédez au mode REC et sélectionnez “**[BS]** BESTSHOT” comme mode d'enregistrement (page 53).**

- Vous accédez au mode BESTSHOT et un modèle de scène apparaît.

**2. Utilisez [**◀**] et [**▶**] pour afficher “Enregist modèle perso”.**



**3. Appuyez sur [SET].**

**4. Utilisez [**◀**] et [**▶**] pour afficher la photo dont vous voulez enregistrer les réglages comme modèle BESTSHOT.**



**5. Utilisez [**▲**] et [**▼**] pour sélectionner “Sauvegarder”, puis appuyez sur [SET].**

- Les réglages sont enregistrés.
- Vous pouvez maintenant procéder comme indiqué à la page 85 pour sélectionner vos propres réglages.

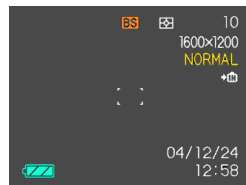

### ►► IMPORTANT ! ◀◀

- Les photos enregistrées comme réglages personnels BESTSHOT se trouvent à la suite des modèles préprogrammés.
- Lorsque vous formatez la mémoire de l'appareil photo (page 145), tous les réglages personnalisés de modèles BESTSHOT sont effacés.

### ►► REMARQUE ◀◀

- Les modèles BESTSHOT personnalisés comprennent les réglages suivants : mode de mise au point, indice EV, filtre, mode de mesure de la lumière, mode de balance des blancs, intensité du flash, assistance flash, netteté, saturation, contraste, mode de flash et sensibilité ISO.
- Notez que les photos enregistrées avec cet appareil peuvent être utilisées pour créer des modèles BESTSHOT personnalisés.
- La mémoire de l'appareil photo peut contenir en tout 999 modèles BESTSHOT personnalisés.
- Vous pouvez vérifier les réglages actuels d'un modèle en affichant les différents paramètres du menu.
- Lorsque vous enregistrez un modèle personnalisé BESTSHOT, un nom est automatiquement affecté au fichier correspondant dans le format "UQR61nnn.JPE" (n=0 à 9).

### ■ Pour supprimer les réglages des modèles BESTSHOT personnalisés

1. Accédez au mode REC et sélectionnez "BS BESTSHOT" comme mode d'enregistrement (page 53).
2. Utilisez [◀] et [▶] pour afficher le modèle personnalisé que vous voulez supprimer.
3. Appuyez sur [▼] (⚡) pour supprimer le modèle personnalisé.
4. Utilisez [▲] et [▼] pour sélectionner "Supprimer".
5. Appuyez sur [SET] pour supprimer le fichier.
6. Appuyez sur [MENU].



### Combinaison de deux photos en une seule photo (Coupling Shot)

Le mode Coupling Shot permet de combiner les photos de deux personnes sur une seule photo. Il est ainsi possible d'obtenir une photo de deux personnes sans faire appel à une troisième personne. L'option Coupling Shot se trouve dans le mode BESTSHOT (page 84).

- Première photo



Sur cette photo la personne qui prend la première photo n'est pas incluse.



- Seconde photo



En vous assurant que l'arrière-plan de la photo est bien aligné, photographiez la personne qui a pris la première photo.

- Images combinées

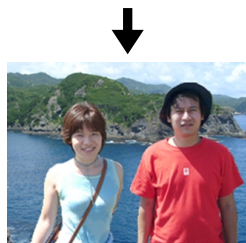

1. Accédez au mode REC et sélectionnez “**BS** BESTSHOT” comme mode d'enregistrement (page 53).
2. Utilisez [◀] et [▶] pour sélectionner “Coupling Shot”, puis appuyez sur [SET].
3. Aligned d'abord le cadre de mise au point sur le sujet qui doit être sur la gauche de la photo.



*Cadre de mise au point*

- Lorsque “Coupling Shot” est sélectionné, le réglage de “zone AF” (page 74) “Ponctuelle” est automatiquement sélectionné.

### 4. Appuyez sur le déclencheur pour enregistrer le côté gauche de la photo.

- Les réglages de mise au point, d'exposition, de balance des blancs, de zoom et de flash sont fixes pour ce type de photo.

### 5. Alignez ensuite le cadre de mise au point sur le sujet qui doit être sur la droite de la photo, en prenant soin de bien faire correspondre l'arrière-plan sur l'arrière-plan en semi-transparence de la première image.



Arrière-plan en semi-transparence

- Il suffit d'appuyer sur [MENU] après l'étape 4 ci-dessus pour annuler la première image et revenir à l'étape 3.

### 6. Lorsque tout est prêt, enregistrez le côté droit de la photo.

#### » IMPORTANT ! «

- Lorsque vous utilisez la fonction Coupling Shot, la mémoire de fichiers est temporairement utilisée pour enregistrer les données. Une erreur peut se présenter pendant l'enregistrement si la mémoire est insuffisante. Dans ce cas, supprimez les photos dont vous n'avez plus besoin.

### Enregistrement d'un sujet sur un arrière-plan préexistant (Pre-shot)

Lorsque vous utilisez cette fonction vous pouvez d'abord photographier l'arrière-plan souhaité puis demander à quelqu'un de vous prendre en photo. La photo Pre-shot se prend en deux étapes.

1. Cadrez l'arrière-plan souhaité et appuyez sur le déclencheur. A ce moment, une image en semi-transparence apparaît et reste affichée sur l'écran.
2. Demandez à quelqu'un de vous photographier devant cet arrière-plan, en lui disant de prendre comme guide la photo en semi-transparence.
  - Seule la photo prise à l'étape 2 est sauvegardée.
  - Selon la façon dont le cadrage est effectué à l'étape 2, l'arrière-plan peut être légèrement différent de celui de l'étape 1.

Notez que la fonction Pre-shot n'est disponible qu'en mode BESTSHOT (page 84).

- Gelez l'arrière-plan sur l'écran.



- Enregistrez la photo en utilisant l'arrière-plan comme guide.



- Seule la deuxième photo est enregistrée.



**1. Accédez au mode REC et sélectionnez “**[BS]** BESTSHOT” comme mode d’enregistrement (page 53).**

**2. Utilisez [◀] et [▶] pour sélectionner “Pre-shot”, puis appuyez sur [SET].**

**3. Cadrez l’arrière-plan sur l’écran et appuyez sur le déclencheur pour l’enregistrer temporairement comme image de référence.**

- A ce moment l’image en semi-transparence de l’arrière-plan apparaît sur l’écran, mais elle n’est pas sauvegardée dans la mémoire de l’appareil photo.
- Les réglages de mise au point, d’exposition, de balance des blancs, de zoom et de flash sont fixes pour ce type de photo.

**4. Vous pouvez maintenant vous mettre devant l’arrière-plan et demander à une autre personne de prendre la photo en utilisant l’arrière-plan affiché comme guide.**



*Arrière-plan en semi-transparence*

- Vous pouvez appuyer sur [MENU] à ce moment pour dégager l’arrière-plan en semi-transparence de l’écran. Répétez éventuellement l’étape 3 pour enregistrer un nouvel arrière-plan.

**5. Après avoir cadré la photo finale (avec l’arrière-plan en semi-transparence), la personne tenant l’appareil photo doit appuyer sur le déclencheur pour enregistrer la photo.**

- Notez que l’image de l’arrière-plan temporairement enregistrée à l’étape 3 ne sert que pour le cadrage. La photo contiendra seulement ce qui est devant l’appareil lorsque le déclencheur est pressé à l’étape 5.

### Enregistrement de photos de cartes de visite et de documents (Business Shot)

Lorsque vous photographiez une carte de visite, un document, un tableau blanc ou un objet similaire de biais, le sujet peut paraître déformé sur la photo. La prise de vue professionnelle corrige automatiquement la forme d'objets rectangulaires pour qu'ils semblent pris exactement de face.

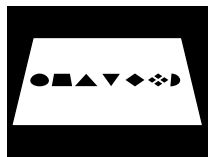

Avant la correction de la distorsion

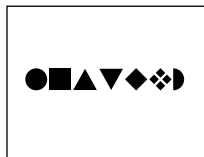

Après la correction de la distorsion

### ■ Exemples de configurations

- Cartes de visite et documents

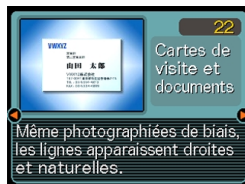

- Tableau blanc, etc.

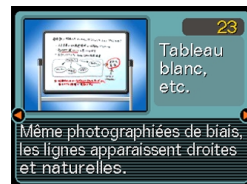

### ►► IMPORTANT ! ◀◀

- Avant de prendre la photo, effectuez bien le cadrage de sorte que tout ce que vous voulez enregistrer apparaisse bien sur l'écran. L'appareil photo ne pourra pas détecter la forme du sujet correctement s'il celui-ci n'est pas entièrement sur l'écran.
- L'appareil photo sera incapable de détecter la forme du sujet si celui-ci est de même couleur que le fond. Le contour du sujet doit ressortir du fond pour que la forme puisse être détectée.

### ►► REMARQUE ◀◀

- Si l'appareil photo n'est pas perpendiculaire à la carte de visite ou au document, la forme de la carte de visite ou du document paraîtra déformée. La correction de la distorsion trapézoïdale permet de faire apparaître le sujet normal même s'il est photographié de biais.

## Utilisation des photos professionnelles

1. Accédez au mode REC et sélectionnez "[BS] BESTSHOT" comme mode d'enregistrement (page 53).
2. Utilisez [◀] et [▶] pour sélectionner le type de prise de vue professionnelle souhaitée, puis appuyez sur [SET].
3. Prenez la photo.

- L'écran montre tous les objets dont la distorsion peut être corrigée. Un message d'erreur apparaît (page 204) si l'appareil photo ne parvient pas à trouver le modèle de correction adéquat. L'image originale est ensuite enregistrée dans la mémoire telle qu'elle est.



4. Utilisez [◀] et [▶] pour sélectionner l'objet que vous voulez corriger.

5. Utilisez [▲] et [▼] pour sélectionner "Corriger", puis appuyez sur [SET].

- Si vous sélectionnez "Annuler" au lieu de "Corriger", l'image sera enregistrée telle qu'elle est sans être corrigée.



### ▶▶ IMPORTANT ! ◀◀

- La taille maximale d'une photo obtenue avec la prise de vue professionnelle est de 1600 × 1200 pixels, même si une taille supérieure a été spécifiée. Si la taille spécifiée est inférieure à 1600 × 1200 pixels, la photo aura la taille spécifiée.

## Utilisation du mode d'enregistrement de séquences vidéo

Vous pouvez enregistrer des séquences vidéo. La séquence peut être aussi longue que la capacité de la mémoire le permet.

- Format du fichier : AVI  
Le format AVI est conforme au format vidéo JPEG promu par Open DML Group.
- Taille de l'image : 320 × 240 pixels
- Taille des fichiers vidéo : Environ 300 Ko/seconde
- Temps maximal des séquences vidéo :
  - Une séquence :  
Tant que la capacité de la mémoire le permet
  - Temps total des séquences :  
30 secondes avec la mémoire flash, 205 secondes avec une carte mémoire SD de 64 Mo.

### ▶▶ REMARQUE ◀◀

- Vous pouvez voir les séquences vidéo enregistrées dans le mode Séquence vidéo sur votre ordinateur à l'aide de Windows Media Player., Business Shot (page 93)

### 1. Accédez au mode REC et sélectionnez "Movie" comme mode d'enregistrement (page 53).

- Vous accédez au mode Séquence vidéo et "Movie" apparaît sur l'écran.
- Vous pouvez personnaliser les touches de curseur (page 106) pour accéder au mode Séquence vidéo en appuyant sur [◀] ou [▶] dans un mode REC.



### 2. Dirigez l'appareil vers le sujet et appuyez sur le déclencheur.

- L'enregistrement de la séquence vidéo se poursuit tant que la mémoire n'est pas pleine à moins que vous ne l'arrêtez en appuyant sur le déclencheur.



- Le temps d'enregistrement restant et le temps d'enregistrement écoulé sont indiqués sur l'écran pendant la prise de vue.
- Lors de l'enregistrement de séquences vidéo le zoom optique est désactivé. Seul le zoom numérique fonctionne. Si vous voulez utiliser le zoom optique pour enregistrer une séquence vidéo, effectuez le zoom avant de commencer l'enregistrement.

### 3. Lorsque l'enregistrement de séquences vidéo est terminé, le fichier est sauvegardé dans la mémoire de fichiers.

#### ▶▶ IMPORTANT ! ◀◀

- Le flash n'émet pas d'éclairs en mode Séquences vidéo.
- Avec certains types de cartes mémoire il faut plus de temps pour enregistrer les données ce qui entraîne une perte d'images. [Movie] et [REC] clignotent sur l'écran pendant l'enregistrement lorsqu'une image a été perdue.



### Utilisation de l'histogramme

Vous pouvez utiliser [DISP] pour afficher un histogramme sur l'écran. Cet histogramme permet de vérifier l'exposition pendant l'enregistrement (page 32). Vous pouvez aussi afficher l'histogramme d'une photo enregistrée en mode PLAY.

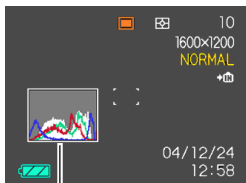

*Histogramme*

- Un histogramme est un graphique qui représente la clarté d'une photo sous forme de pixels. L'axe vertical indique le nombre de pixels, tandis que l'axe horizontal indique la clarté. Vous pouvez utiliser l'histogramme pour déterminer si une image contient suffisamment de zones sombres (côté gauche), de zones moyennes (centre) ou de zones éclairées (droite) pour que les détails ressortent bien. Si l'histogramme paraît disproportionné pour une raison quelconque, vous pouvez corriger l'exposition (décentrement EV) pour la décaler vers la gauche ou la droite et obtenir un meilleur équilibre. L'exposition optimale est atteinte quand l'histogramme est le plus proche du centre.

- Un histogramme RVB montrant la répartition des couleurs de base R (rouge), V (vert) et B (bleu) apparaît. Cet histogramme peut être utilisé pour savoir si une couleur est trop ou pas assez présente sur la photo.

### REMARQUE

- Vous pouvez personnaliser les touches de curseur (page 106) pour que l'exposition soit corrigée lorsque vous appuyez sur [◀] ou [▶] dans un mode REC. Dans ce cas, vous pourrez corriger l'exposition tout en regardant l'histogramme (page 79).

## AUTRES FONCTIONS D'ENREGISTREMENT

- Lorsque l'histogramme est trop à gauche, c'est qu'il y a trop de pixels sombres. Vous obtenez ce type d'histogramme lorsque l'ensemble de la photo est trop sombre. Un histogramme trop à gauche peut provoquer un "noircissement" des zones sombre de l'image.

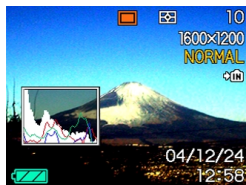

- Lorsque l'histogramme est trop à droite, c'est qu'il y a trop de pixels clairs. Vous obtenez ce type d'histogramme lorsque l'ensemble de la photo est trop claire. Un histogramme trop à droite peut provoquer un "blanchissement" des zones claires de l'image.

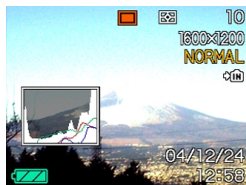

- L'histogramme est équilibré lorsque la répartition des pixels sombres et des pixels clairs est bonne. Vous obtenez ce type d'histogramme quand l'ensemble de la photo est bien éclairé.

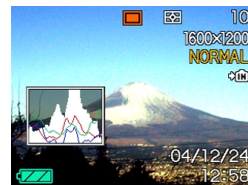

### ►► IMPORTANT ! ◀◀

- Les histogrammes précédents servent à titre d'illustration. Vous ne pourrez peut-être pas obtenir exactement les mêmes histogrammes avec certains sujets.
- Un histogramme centré ne garantit pas nécessairement une exposition optimale. L'image enregistrée peut être surexposée ou sous-exposée, bien que l'histogramme soit centré.
- Vous n'obtiendrez pas toujours un histogramme optimal parce que la correction de l'exposition a un effet limité.
- Lorsque le flash est utilisé, ou dans certaines conditions de prise de vue, l'histogramme peut indiquer une exposition différente de l'exposition réelle de la photo prise.
- L'histogramme n'apparaît pas lorsque vous utilisez Coupling Shot (page 89) ou Pre-shot (page 91).
- L'histogramme RVB (couleurs de base) n'apparaît que pour les photos. Dans le mode Séquence vidéo, seul l'histogramme de l'exposition apparaît sur l'écran.

### Réglages de l'appareil en mode REC

Les paramètres qui peuvent être réglés avant la prise de vue en mode REC sont les suivants.

- Sensibilité ISO
- Mesure de la lumière
- Filtrage de la couleur
- Netteté
- Saturation
- Contraste
- Grille On/Off
- Revue photos On/Off
- Aide Icône On/Off
- Réglage des touches G/D
- Réglages par défaut à la mise sous tension
- Réinitialisation de l'appareil photo

### ►► REMARQUE ◀◀

- Vous pouvez aussi régler les paramètres suivants. Voir les pages de référence pour le détail.
  - Taille (page 70)
  - Qualité (page 71)
  - Balance des blancs (page 80)
  - Zone AF (page 74)
  - Niveau de flash (page 65)
  - Assistance flash (page 66)
  - Zoom numérique (page 62)

## Spécification de la sensibilité ISO

Vous pouvez changer le réglage de sensibilité ISO pour obtenir de meilleures photos dans les lieux mal éclairés ou lorsque vous utilisez des vitesses d'obturation rapides.

- La sensibilité ISO est exprimée par un indice qui indiquait à l'origine la sensibilité des pellicules photographiques. Un indice élevé, indiquant une sensibilité élevée, est meilleur pour l'enregistrement dans les lieux mal éclairés.

1. En mode REC, appuyez sur [MENU].
2. Sélectionnez l'onglet "REC", puis "ISO" et appuyez sur [▶].
3. Utilisez [▲] et [▼] pour sélectionner le réglage souhaité, puis appuyez sur [SET].

Pour spécifier la :	Sélectionnez ce réglage :
Sélection automatique de sensibilité	Auto
Conformité ISO 64	ISO 64
Conformité ISO 125	ISO 125
Conformité ISO 250	ISO 250
Conformité ISO 500	ISO 500

### ►► IMPORTANT ! ◀◀

- Dans certaines situations du bruit numérique (grain) peut apparaître sur la photo lorsqu'une vitesse d'obturation et un réglage de sensibilité ISO élevés sont sélectionnés, et la photo semblera grossière. Pour obtenir des photos nettes et de bonne qualité, il est préférable d'utiliser le réglage de sensibilité ISO le plus faible possible.
- La prise de vue d'un sujet rapproché avec une haute sensibilité ISO et le flash peut entraîner un mauvais éclairage du sujet.

### ►► REMARQUE ◀◀

- Vous pouvez personnaliser les touches (page 106) pour que la sensibilité ISO change lorsque vous appuyez [◀] et [▶] en mode REC.

## Sélection du mode de mesure de l'exposition

Procédez de la façon suivante pour spécifier le mode multizones, sélectif ou central pondéré pour la mesure de l'exposition.

1. En mode REC, appuyez sur [MENU].
2. Sélectionnez l'onglet "REC", sélectionnez "Mesure Lumière", puis appuyez sur [▶].
3. Utilisez [▲] et [▼] pour sélectionner le réglage souhaité, puis appuyez sur [SET].

### Multi

Lorsque la mesure multizones est sélectionnée, l'image se divise en plusieurs zones et la lumière est mesurée, dans chaque zone pour que l'exposition soit équilibrée. L'appareil détermine aussitôt les conditions de prise de vue en fonction des mesures obtenues et effectue les réglages nécessaires. Ce type de mesure garantit une bonne exposition dans la plupart des situations.



### Pondérée centre

La mesure pondérée centrale mesure la lumière au centre du foyer seulement. Cette méthode doit être utilisée lorsqu'on veut contrôler un peu soi-même l'exposition.



### Ponctuelle

La mesure sélective de la lumière se concentre sur une très petite zone. Cette méthode doit être utilisée lorsqu'on veut régler l'exposition sur un sujet particulier, sans que le réglage soit influencé par la luminosité environnante.



### ►► IMPORTANT ! ◀◀

- Lorsque "Multi" est sélectionné comme mode de mesure, certaines procédures font que le réglage de ce mode de mesure se change automatiquement comme expliqué ci-dessous.
- Le fait de changer l'indice de correction de l'exposition (page 79) à une valeur autre que 0,0 a pour conséquence que le réglage du mode de mesure change à "Pondérée centre". Le mode de mesure revient à "Multi" lorsque vous ramenez l'indice de correction de l'exposition à 0,0.

## Utilisation de la fonction filtre

La fonction filtre de l'appareil photo permet de changer la teinte de l'image au moment même où elle est enregistrée.

- 1. En mode REC, appuyez sur [MENU].**
- 2. Sélectionnez l'onglet "REC", puis "Filtre" et appuyez sur [▶].**
- 3. Utilisez [▲] et [▼] pour sélectionner le réglage souhaité, puis appuyez sur [SET].**
  - Vous avez le choix entre les réglages suivants : Off, N/B, Sépia, Rouge, Vert, Bleu, Jaune, Rose et Violet.

### ►► IMPORTANT ! ◀◀

- L'emploi de la fonction filtre de l'appareil photo produit le même effet que lorsqu'un filtre couleur est fixé sur l'objectif.

## Spécification de la netteté des contours

Procédez de la façon suivante pour contrôler la netteté des contours de l'image.

1. En mode REC, appuyez sur [MENU].
2. Sélectionnez l'onglet "REC", puis "Netteté" et appuyez sur [▶].
3. Utilisez [▲] et [▼] pour sélectionner le réglage souhaité, puis appuyez sur [SET].

Pour obtenir une :	Sélectionnez ce réglage :
Netteté élevée	+2
↑	+1
Netteté normale	0
↓	-1
Netteté faible	-2

## Spécification de la saturation des couleurs

Procédez de la façon suivante pour contrôler l'intensité des couleurs de l'image.

1. En mode REC, appuyez sur [MENU].
2. Sélectionnez l'onglet "REC", puis "Saturation" et appuyez sur [▶].
3. Utilisez [▲] et [▼] pour sélectionner le réglage souhaité, puis appuyez sur [SET].

Pour obtenir une :	Sélectionnez ce réglage :
Saturation des couleurs élevée (intensité)	+2
↑	+1
Saturation des couleurs normale (intensité)	0
↓	-1
Saturation des couleurs faible (intensité)	-2

## Spécification du contraste

Réglez l'écart entre les zones lumineuses et les zones sombres de l'image que vous enregistrez.

1. En mode REC, appuyez sur [MENU].
2. Sélectionnez l'onglet "REC", puis "Contraste" et appuyez sur [▶].
3. Utilisez [▲] et [▼] pour sélectionner le réglage souhaité, puis appuyez sur [SET].

Pour obtenir un :	Sélectionnez ce réglage :
Contraste élevé	+2
↑	+1
Contraste normal	0
↓	-1
Contraste faible	-2

## Affichage de la grille

Vous pouvez afficher une grille à l'écran qui vous aidera à cadrer l'image et à maintenir l'appareil photo droit pendant la prise de vue.

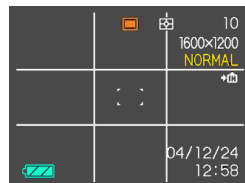

1. En mode REC, appuyez sur [MENU].
2. Sélectionnez l'onglet "REC", puis "Grille" et appuyez sur [▶].
3. Utilisez [▲] et [▼] pour sélectionner le réglage souhaité, puis appuyez sur [SET].

Pour :	Sélectionnez le réglage :
Afficher la grille	On
Cacher la grille	Off



## Activation et désactivation de la revue de photos

Dès que vous prenez une photo, celle-ci apparaît sur l'écran lorsque la revue de photos est activée. Pour activer et désactiver cette fonction procédez de la façon suivante.

1. En mode REC, appuyez sur [MENU].
2. Sélectionnez l'onglet "REC", "Revoir", puis appuyez sur [▶].
3. Utilisez [▲] et [▼] pour sélectionner le réglage souhaité, puis appuyez sur [SET].

Pour :	Sélectionnez :
Afficher les photos une seconde environ après l'enregistrement	On
Ne pas afficher les photos immédiatement après leur enregistrement	Off

## Utilisation de l'aide d'icône

L'aide d'icône sert à afficher une description de l'icône sélectionnée sur l'écran d'un mode REC (page 29).



- Le texte de l'aide d'icône apparaît pour les fonctions suivantes : Mode REC actuel, mode de flash, mode de mise au point, balance des blancs, retardateur, mode de mesure de la lumière.

Notez toutefois que le texte de l'aide de l'icône du mode REC actuel, du retardateur et de la balance des blancs et du retardateur n'apparaît que lorsque les touches [◀] et [▶] sont personnalisées (page 106) pour "Mode REC", "Balance des blancs" ou "Retardateur".

1. Dans un mode REC, appuyez sur [MENU].
2. Sélectionnez l'onglet "REC", sélectionnez "Guide Icône", puis appuyez sur [▶].
3. Utilisez [▲] et [▼] pour sélectionner le réglage souhaité, puis appuyez sur [SET].

Pour:	Sélectionnez ce réglage:
Afficher la description de l'aide d'icône lorsque vous sélectionnez une icône sur l'écran	On
Désactiver l'aide d'icône	Off

### ►► IMPORTANT ! ◀◀

- Lorsque les réglages suivants sont sélectionnés, l'icône et la description correspondante apparaissent momentanément à l'écran. Ils disparaissent un instant plus tard.
  - Icône  (Auto) du mode de mise au point (page 63)
  - Icône  (Autofocus) du mode de mise au point (page 72)
  - Icône  (Autofocus) de balance des blancs (page 80)

## Affectations de fonctions aux touches [◀] et [▶]

Les touches [◀] et [▶] peuvent être personnalisées pour changer certains réglages en mode REC. Après avoir affecté un réglage aux touches [◀] et [▶], vous pouvez changer ce réglage sans passer par le menu.

1. En mode REC, appuyez sur [MENU].
2. Sélectionnez l'onglet "REC", "Touche G/D", puis appuyez sur [▶].
3. Utilisez [▲] et [▼] pour sélectionner le réglage souhaité, puis appuyez sur [SET].



Si vous voulez affecter cette fonction aux touches [◀] et [▶]:	Sélectionnez ce réglage :
<p>Mode d'enregistrement</p> <ul style="list-style-type: none"> <li>• [◀] et [▶] fait défiler les modes : Photo, BESTSHOT, Séquence vidéo (page 53).</li> </ul>	Mode REC
<p>Modification EV</p> <ul style="list-style-type: none"> <li>• [◀] augmente la correction, [▶] réduit la correction (page 79).</li> </ul>	Modif EV
<p>Réglage de la balance des blancs</p> <ul style="list-style-type: none"> <li>• [◀] et [▶] fait défiler les réglages de balance des blancs (page 80).</li> </ul>	Blance blancs
<p>Sensibilité ISO</p> <ul style="list-style-type: none"> <li>• [◀] et [▶] fait défiler les réglages de sensibilité ISO (page 100).</li> </ul>	ISO
<p>Mode de retardateur</p> <ul style="list-style-type: none"> <li>• [◀] et [▶] fait défiler les modes de retardateur (page 68).</li> </ul>	Retardateur
Pas de fonction affectée	Off

## Spécification des réglages d'alimentation par défaut

La "mémoire de mode" de l'appareil photo permet de spécifier les réglages qui seront valides à la mise sous tension de l'appareil pour le mode REC, de flash, de mise au point, de balance des blancs, de sensibilité ISO, de zone AF, de mode de mesure de la lumière, de retardateur, d'intensité du flash, de zoom numérique, de position de mise au point manuelle et de position de zoom. Si vous activez la mémoire de mode pour un mode particulier, l'appareil photo se souviendra du réglage de ce mode lors de sa mise hors tension et rétablira ce réglage à sa mise sous tension. Lorsque la mémoire de mode est désactivée pour un mode, les réglages usine correspondants sont automatiquement rétablis.

Le tableau suivant montre ce qui se passe lorsque vous activez ou désactivez la mémoire de mode pour chaque mode.

## AUTRES FONCTIONS D'ENREGISTREMENT

Fonction	On	Off
Mode REC	Réglage à la mise hors tension	 Snapshot
Flash		Auto
Mise au point		Auto
Balance blancs		Auto
ISO		Auto
Zone AF		Ponctuelle
Mesure Lumière		Multi
Retardateur		Off
Intensité flash		0
Zoom numérique		On
Position MF		Dernière position d'autofocus valide avant la sélection de la mise au point manuelle
Position zoom*	 (Grand angle)	

\* Seule la position du zoom optique est mémorisée.

1. En mode REC, appuyez sur [MENU].
2. Utilisez [◀] et [▶] pour sélectionner l'onglet "Mémoire".
3. Utilisez [▲] et [▼] pour sélectionner le paramètre que vous voulez changer, puis appuyez sur [▶].
4. Utilisez [▲] et [▼] pour sélectionner le réglage souhaité, puis appuyez sur [SET].

Pour :	Sélectionnez le réglage :
Activer la mémoire de mode pour que les réglages soient rétablis à la mise sous tension de l'appareil	On
Désactiver la mémoire de mode pour que les réglages soient réinitialisés à la mise sous tension de l'appareil	Off

### ►► IMPORTANT! ◀◀

- Si vous changez de modèle BESTSHOT, ou si vous éteignez l'appareil photo en mode BESTSHOT, la configuration de l'appareil photo (sauf pour le "mode REC" et la "Position zoom") sera celle du nouveau modèle BESTSHOT lorsque vous rallumerez l'appareil photo. Ceci est valable quel que soit le réglage de la mémoire de mode.
- Si vous éteignez l'appareil photo en mode Séquences vidéo, le flash sera désactivé "🚫" lorsque vous rallumerez l'appareil, quel que soit le réglage de mémoire de mode effectué pour le flash.

## Rétablissement des réglages par défaut de l'appareil photo

Procédez de la façon suivante pour rétablir tous les réglages par défaut de l'appareil photo comme indiqué dans "Présentation des menus" à la page 194.

- 1. En mode REC ou PLAY, appuyez sur [MENU].**
- 2. Sélectionnez l'onglet "Réglage", puis "Réinit" et appuyez sur [▶].**
- 3. Utilisez [▲] et [▼] pour sélectionner "Réinitialiser", puis appuyez sur [SET].**
  - Pour annuler l'opération sans rétablir les réglages, sélectionnez "Annuler" et appuyez sur [SET].

# LECTURE

Vous pouvez utiliser l'écran de l'appareil photo pour revoir les photos et films après leur enregistrement.

## Lecture de base

Procédez de la façon suivante pour lire les fichiers enregistrés dans le mémoire de l'appareil.

### 1. Appuyez sur [▶] (PLAY) pour allumer l'appareil.

- Vous accédez au mode PLAY, et une photo ou un message apparaît sur l'écran.

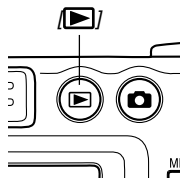

### 2. Utilisez [▶] (avant) et [◀] (arrière) pour faire défiler les fichiers sur l'écran.



## REMARQUE

- Vous pouvez faire défiler les fichiers plus rapidement en appuyant en continu sur [◀] ou [▶].
- Pour que les photos défilent plus rapidement sur l'écran, la photo affichée tout d'abord est une photo de prévisualisation, c'est-à-dire que sa définition est moins bonne. La photo normale apparaît un instant plus tard après la photo de prévisualisation. Ceci n'est pas le cas avec les photos copiées d'un appareil photo.

## Agrandissement de la photo affichée

Procédez de la façon suivante pour faire un zooming sur la photo affichée et l'agrandir jusqu'à quatre fois sa taille normale.

**1. En mode PLAY, utilisez [◀] et [▶] pour afficher la photo souhaitée.**

**2. Poussez la commande de zoom vers  pour agrandir la photo.**

- Un indicateur montrant le rapport de focale actuel apparaît.
- Vous pouvez afficher ou masquer le rapport de focale en appuyant sur [DISP].



*Rapport de focale actuel*

**3. Utilisez [▲], [▼], [◀] et [▶] pour décaler la photo vers le haut, le bas, la gauche ou la droite.**

**4. Appuyez sur [MENU] pour rétablir la taille originale de la photo.**

### ►► IMPORTANT ! ◀◀

- Il n'est pas possible d'agrandir une séquence vidéo.
- Selon la taille originale de la photo, il peut être impossible d'obtenir une photo exactement quatre fois plus grande.

## Redimensionnement de la photo

Vous pouvez procéder de la façon suivante pour changer la taille d'une photo, et vous pouvez sélectionner l'une des trois tailles suivantes.

Taille UXGA 1600 × 1200 pixels

Taille SXGA 1280 × 960 pixels

Taille VGA 640 × 480 pixels

- VGA est la taille de photo optimale lorsqu'on veut joindre des photos à du courrier électronique ou les incorporer à des pages Web.

**1. En mode PLAY, appuyez sur [MENU].**

**2. Sélectionnez l'onglet "PLAY", "Redimensionner", puis appuyez sur [▶].**

- Notez que ceci n'est possible que si une photo est affichée.

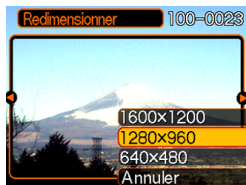

**4. Utilisez [▲] et [▼] pour sélectionner le réglage souhaité et appuyez sur [SET].**

Pour:	Sélectionnez le réglage:
Redimensionner à 1600 × 1200 pixels (UXGA)	1600 × 1200
Redimensionner à 1280 × 960 pixels (SXGA)	1280 × 960
Redimensionner à 640 × 480 pixels (VGA)	640 × 480
Annuler le redimensionnement	Annuler



### ►► IMPORTANT ! ◀◀

- Lorsqu'une photo est redimensionnée, un nouveau fichier est créé pour cette photo. Le fichier de la photo originale n'est pas supprimé.
- Il n'est pas possible de redimensionner les photos à moins de 640 × 480 pixels.
- Une photo enregistrée en 2816 × 1872 (3:2) pixels ne peut pas être redimensionnée.
- Une image du mode Séquence vidéo ne peut pas être redimensionnée.
- Seules les photos enregistrées avec cet appareil peuvent être redimensionnées.
- Si le message "Fonction invalide pour ce fichier" apparaît, l'image actuelle ne peut pas être redimensionnée.
- Il n'est pas possible de redimensionner une photo si la mémoire ne peut pas contenir la nouvelle version.
- Lorsque vous affichez une photo redimensionnée sur l'écran de l'appareil photo, la date et l'heure de indiquées sont celles de l'enregistrement et non pas celles du redimensionnement.

### Rognage d'une photo

Procédez de la façon suivante pour rogner une partie d'une photo agrandie et utiliser la partie restante pour la joindre à un message, une page web, etc.

**1. En mode PLAY, utilisez [◀] et [▶] pour faire défiler les photos et afficher celle que vous voulez rogner.**

**2. Appuyez sur [MENU].**

**3. Sélectionnez l'onglet "PLAY", puis "Rogner" et appuyez sur [▶].**

- Un cadre de rognage apparaît.
- Notez que ceci n'est possible que si une photo est affichée.

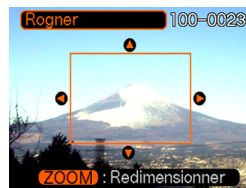

**4. Utilisez la commando de zoom pour agrandir ou rétrécir le cadre.**

- La taille de la limite de rognage dépend de la taille de la photo sur l'écran.

- 5. Utilisez [▲], [▼], [◀] et [▶] pour déplacer la limite de rognage vers le haut, le bas, la gauche ou la droite jusqu'à ce que la partie souhaitée de la photo soit délimitée.**
- 6. Appuyez sur [SET] pour extraire la partie de la photo comprise dans les limites de rognage.**
- Si vous voulez annuler l'opération à ce moment, appuyez sur [MENU].

**»» IMPORTANT ! ««**

- Lorsqu'une photo est rognée, un nouveau fichier est créé pour cette photo. Le fichier de la photo originale n'est pas supprimé.
- La taille de la zone pouvant être sélectionnée avec le cadre de rognage est limitée pour les photos de petites tailles.
- Pour les photos de  $640 \times 480$ , la taille du cadre de rognage ne peut pas du tout être changée.
- Une photo enregistrée en  $2816 \times 1872$  (3:2) pixels ne peut pas être redimensionnée.
- Une séquence vidéo ne peut pas être rognée.
- Une photo enregistrée avec un autre modèle d'appareil photo ne peut pas être rognée.
- Si le message "Fonction invalide pour ce fichier" apparaît, c'est que la photo actuelle ne peut pas être rognée.
- Le rognage ne peut pas être effectué si la mémoire n'est pas suffisante pour conserver l'image rognée.
- Lorsque vous affichez une image rognée sur l'écran de l'appareil photo, la date et l'heure indiquées sont celles de l'enregistrement, et non pas celles du rognage.

## Lecture de séquences vidéo

Procédez de la façon suivante pour voir une séquence vidéo enregistrée dans le mode Séquence vidéo.

1. En mode PLAY, appuyez sur [◀] ou [▶] pour faire défiler les images jusqu'à ce que la séquence vidéo que vous voulez voir apparaisse.

Icône de séquence vidéo



2. Appuyez sur [SET].
  - La séquence commence.

- Vous pouvez effectuer les opérations suivantes pendant la lecture d'une séquence vidéo.

Pour :	Vous devez :
Avancer ou reculer	Appuyer en continu sur [◀] ou [▶].
Faire une pause ou continuer	Appuyer sur [SET].
Avancer ou reculer d'une image pendant la pause	Appuyer sur [◀] et [▶].
Annuler la lecture	Appuyer sur [MENU].

### ▶▶ IMPORTANT ! ◀◀

- Les séquences vidéo ne peuvent pas être répétées. Pour voir plus d'une fois une séquence vidéo, recommencez les opérations mentionnées ci-dessus.

## Affichage de 9 images à la fois

Procédez de la façon suivante pour afficher neuf images à l'écran.

### 1. En mode PLAY, poussez brièvement la commande de zoom vers (Z) puis relâchez-la.

- L'écran à 9 photos apparaît avec autre centre la photo affichée à l'étape 2, entourée du cadre de sélection.
- Si moins de neuf photos ont été prises, celles-ci s'affichent à partir du coin supérieur gauche. Le cadre de sélection se trouve sur la photo qui était à l'écran avant l'affichage de l'écran de 9 photos.

### 2. Utilisez [▲], [▼], [◀] et [▶] pour déplacer le cadre et sélectionner la photo souhaitée. Si vous appuyez sur [▶] lorsque le cadre de sélection est dans la colonne de droite ou sur [◀] lorsque qu'il est dans la colonne de gauche, les neuf photos suivantes ou précédentes apparaissent.

Exemple: Si 20 photos sont enregistrées et la 1<sup>e</sup> photo est affichée

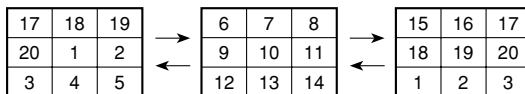

### 3. Appuyez sur un bouton sauf [▲], [▼], [◀] et [▶] pour afficher la photo sélectionnée en grand.

## Sélection d'une photo particulière sur l'écran à 9 photos

1. Affichez l'écran à 9 photos.

2. Utilisez [▲], [▼], [◀] et [▶] pour déplacer le cadre de sélection vers le haut, le bas, la gauche ou la droite jusqu'à ce qu'il soit sur la photo que vous voulez voir.

Cadre de sélection

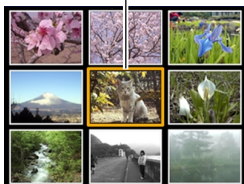

3. Appuyez sur un bouton sauf [▲], [▼], [◀] et [▶] pour afficher la photo sélectionnée.

- La version complète de la photo sélectionnée est affichée en grand.



## Affichage de l'écran de calendrier

Procédez de la façon suivante pour afficher un calendrier d'un mois. Chaque jour montre la première photo prise dans la journée, ce qui vous permet de retrouver facilement une photo.

1. En mode PLAY, appuyez sur [▲] (🔊 📄).

2. Utilisez [▲], [▼], [◀] ou [▶] pour déplacer le curseur de sélection de date sur le calendrier.

- Procédez comme indiqué dans "Changement du format de la date" à la page 139 pour spécifier le format de la date.



Année/Mois

Curseur de sélection de date

- La photo affichée sur le calendrier pour chaque date est la première enregistrée à cette date.
  - Il suffit d'appuyer sur [▲] lorsque le curseur de sélection de date est sur la première ligne du calendrier pour afficher le mois précédent.
  - Il suffit d'appuyer sur [▼] lorsque le curseur de sélection de date est sur la dernière ligne du calendrier pour afficher le mois suivant.
  - Pour sortir de l'écran de calendrier, appuyez sur [MENU] ou [DISP].
  -  apparaît au lieu de la photo lorsque la date contient des données qui ne peuvent pas être affichées par cet appareil photo.
- 3. Pour voir la photo d'une date en grand, positionnez le curseur de sélection de date sur la date et appuyez sur [SET].**
- La première image enregistrée à la date sélectionnée apparaît.

### Lecture en diaporama

Pendant la lecture en diaporama, les photos défilent automatiquement dans l'ordre à intervalles fixes.



- 1. En mode PLAY, appuyez sur [MENU].**
- 2. Sélectionnez l'onglet "PLAY", "Diaporama", puis appuyez sur [▶].**

### 3. Réglez les paramètres du diaporama.

- Voir les pages indiquées ci-dessous pour le détail.

Pour le détail sur le réglage des paramètres :	Reportez-vous à :
Image	“Spécifier les photos du diaporama” à la page 120.
Durée	“Spécifier la durée du diaporama” à la page 121.
Intervalle	“Spécifier l’intervalle des photos” à la page 121.

- Pour sortir de l’écran de réglage du diaporama et annuler le diaporama, utilisez [▲] et [▼] pour sélectionner “Annuler”, puis appuyer sur [SET].

### 4. Utilisez [▲] et [▼] pour sélectionner “Démarrer”, puis appuyez sur [SET].

- Le diaporama démarre.

### 5. Pour arrêter le diaporama, appuyez sur [SET].

- Le diaporama s’arrête automatiquement après l’écoulement de la “Durée” spécifiée.

### ►► IMPORTANT ! ◀◀

- Pendant le changement de photo aucun bouton n’est opérationnel. Il faut attendre que la photo soit complètement affichée avant de toucher à un bouton, ou bien maintenir le bouton enfoncé jusqu’à ce que la photo s’arrête.
- Pour revenir à la photo précédente pendant le diaporama, appuyez sur [◀] et pour passer à la photo suivante, appuyez sur [▶].
- Lorsque le diaporama arrive à un fichier de séquence vidéo, ce fichier est lu une fois, puis il passe au fichier suivant.
- Les photos copiées depuis un autre appareil photo numérique ou depuis un ordinateur peuvent apparaître plus lentement que vous ne l’avez spécifié par l’intervalle.
- Si des indicateurs sont affichés, vous pouvez les dégager en appuyant sur [DISP] (page 32).

## Spécifier les photos du diaporama

1. Utilisez [▲] et [▼] pour sélectionner “Image”, puis appuyez sur [▶].
2. Utilisez [▲] et [▼] pour sélectionner le réglage souhaité, puis appuyez sur [SET].

Pour :	Sélectionnez ce réglage :
Inclure toutes les photos de la mémoire de fichiers dans le diaporama	Tout
Afficher un seul fichier	Une image
Inclure tous les fichiers du dossier FAVORITE (page 174) dans le diaporama.	Favoris

3. Utilisez [▲] et [▼] pour sélectionner “Démarrer”, puis appuyez sur [SET].
  - Le diaporama commence.

## ■ Sélection d’une photo précise pour le diaporama

Lorsque vous sélectionnez “Une image” comme type de diaporama, une seule photo est affichée en continu.

1. Sélectionnez “Une image”, puis appuyez sur [▶].
2. Utilisez [◀] et [▶] pour faire défiler les photos jusqu’à ce que celle que vous voulez apparaisse sur l’écran.
3. Appuyez sur [SET] pour valider la sélection et revenir au menu.
  - Il suffit d’appuyer sur [MENU] au lieu de [SET] pour revenir au menu sans valider la sélection.





## Spécifier la durée du diaporama

1. Utilisez [▲] et [▼] pour sélectionner “Durée”.
2. Utilisez [◀] et [▶] pour spécifier la durée souhaitée, puis appuyez sur [SET].
  - Vous pouvez spécifier de 1 à 60 minutes comme durée.
3. Utilisez [▲] et [▼] pour sélectionner “Démarrer”, puis appuyez sur [SET].
  - Le diaporama démarre.

## Spécifier l'intervalle des photos

1. Utilisez [▲] et [▼] pour sélectionner “Intervalle”.
2. Utilisez [◀] et [▶] pour spécifier le réglage d'intervalle souhaité, puis appuyez sur [SET].
  - Vous pouvez spécifier “MAX” ou une valeur comprise entre 1 et 30 secondes comme intervalle.
  - Lorsque “MAX” est sélectionné comme intervalle, seule la première image des séquences vidéo est reproduite.
3. Utilisez [▲] et [▼] pour sélectionner “Démarrer”, puis appuyez sur [SET].
  - Le diaporama démarre.

## Rotation de la photo

Procédez de la façon suivante pour tourner la photo de 90 degrés et valider l'orientation obtenue pour cette image. Par la suite, la photo apparaîtra toujours dans cette position.

1. En mode PLAY, appuyez sur [MENU].
2. Sélectionnez l'onglet "PLAY", "Rotation", puis appuyez sur [▶].
  - Notez que ceci n'est possible que si une photo est affichée.
3. Utilisez [◀] et [▶] pour faire défiler les photos jusqu'à ce que celle que vous voulez apparaisse à l'écran.
4. Utilisez [▲] et [▼] pour sélectionner "Tourner", puis appuyez sur [SET].
  - La photo tourne de 90 degrés vers la droite.
5. Lorsque les réglages sont terminés, appuyez sur [MENU] pour sortir de l'écran de réglage.

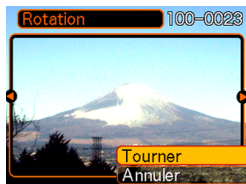

## » IMPORTANT ! «

- Il n'est pas possible de tourner une photo protégée.
- Vous ne pourrez peut-être pas changer l'orientation d'une photo enregistrée par un autre type d'appareil photo.
- Vous ne pouvez pas changer l'orientation des images des séquences vidéo.

## Emploi de la roulette à photos

Cette fonction permet de laisser au hasard l'affichage des photos. Lorsque vous l'activez, les photos défilent et s'arrêtent au hasard sur l'écran. Les photos défilent d'abord rapidement, puis moins vite jusqu'à l'arrêt sur l'une d'elles. La photo qui est finalement affichée est choisie au hasard.

### 1. Quand l'appareil photo est éteint, appuyez sur [◀] tout en appuyant sur [▶] (PLAY) pour le mettre sous tension.

- Maintenez [◀] enfoncé jusqu'à ce que des photos apparaissent sur l'écran.
- La roulette tourne et les photos défilent puis est affichée.

### 2. Appuyez sur [◀] ou [▶] pour remettre la roulette en marche.

### 3. Pour arrêter la roulette, appuyez sur [📷] (REC) pour accéder au mode REC ou sur le bouton d'alimentation pour mettre l'appareil photo hors tension.

## ▶▶ IMPORTANT ! ◀◀

- La roulette ne permet pas de revoir les séquences vidéo.
- La roulette est désactivée si une seule photo a été enregistrée.
- Notez que la roulette fonctionne seulement si les photos ont été prises par cet appareil photo. Elle risque de ne pas fonctionner correctement avec d'autres types de photos.
- Si vous ne relancez pas la roulette dans la minute qui suit l'affichage de la dernière photo, cette fonction est désactivée et l'appareil photo se met en mode PLAY normal.

# SUPPRESSION DE FICHIERS

Vous pouvez supprimer un seul fichier ou tous les fichiers actuellement enregistrés.

## ►► IMPORTANT! ◀◀

- Notez qu'il n'est pas possible d'annuler la suppression de fichier. Lorsqu'un fichier est supprimé, il disparaît. Assurez-vous que vous n'avez plus besoin d'un fichier avant de le supprimer. En particulier, vérifiez bien tous les fichiers enregistrés sur l'appareil photo avant de les supprimer.
- Une fichier protégé ne peut pas être supprimé. Pour le supprimer, il faut désactiver la protection (page 127).
- La suppression de fichiers est impossible si tous les fichiers en mémoire sont protégés (page 128).
- Vous ne pouvez pas supprimer les photos enregistrées dans le dossier FAVORITE de la façon indiquée ci-dessous. Reportez-vous aux page 128 pour le détail sur la suppression du contenu du dossier FAVORITE.

## Suppression d'un seul fichier

1. En mode PLAY, appuyez sur [▼] (⚡ 🗑️).



2. Utilisez [◀] et [▶] pour faire défiler les fichiers et afficher celui que vous voulez supprimer.
3. Utilisez [▲] et [▼] pour sélectionner "Supprimer".
  - Pour abandonner l'opération sans rien supprimer, sélectionnez "Annuler".
4. Appuyez sur [SET] pour supprimer le fichier.
  - Répétez les opérations 2 à 4 pour supprimer d'autres fichiers, si nécessaire.
5. Appuyez sur [MENU] pour dégager le menu.

### ►► IMPORTANT ! ◀◀

- Si un fichier ne peut pas être supprimé pour une raison quelconque, le message “Fonction invalide pour ce fichier” apparaît lorsque vous essayez de le supprimer.

### Suppression de tous les fichiers

- 1. En mode PLAY, appuyez sur [▼] (⏏).**
- 2. Utilisez [▲] et [▼] pour sélectionner “Supprimer tout”, puis appuyez sur [SET].**
- 3. Utilisez [▲] et [▼] pour sélectionner “Oui”.**
  - Pour abandonner l’opération sans rien supprimer, sélectionnez “Non”.
- 4. Appuyez sur [SET] pour supprimer tous les fichiers.**
  - Le message “Aucun fichier” apparaît sur l’écran lorsque tous les fichiers ont été supprimés.

# GESTION DES FICHIERS

Les différentes fonctions de gestion de l'appareil photo sont d'un emploi très simples. Vous pouvez protéger les fichiers pour qu'ils ne risquent pas d'être effacés par inadvertance et les sauvegarder dans la mémoire de l'appareil photo.

## Dossiers

Des dossiers est automatiquement créés dans la mémoire flash ou sur la carte mémoire.

## Dossiers et fichiers

Chaque photo prise est automatiquement sauvegardée dans un dossier désigné par un numéro. La mémoire peut contenir jusqu'à 900 dossiers. Les noms des dossiers sont générés de la façon suivante.

Exemple : Nom du 100<sup>e</sup> dossier

100CASIO

Numéro de série (3 chiffres)

Chaque dossier peut contenir des fichiers numérotés jusqu'à 9 999.

Si vous essayez de sauvegarder un 10 000<sup>e</sup> fichier dans un dossier, le numéro de dossier suivant sera créé. Les noms de fichier sont générés de la façon suivante.

Exemple : Nom du 26<sup>e</sup> fichier

CIMG0026.JPG

Extension

Numéro de série (4 chiffres)

- Les noms de dossiers et de fichiers mentionnés ici apparaissent lorsque vous visionnez les dossiers et les fichiers sur un ordinateur.  
Voir page 31 pour le détail sur la manière dont l'appareil photo affiche les noms de dossiers et de fichiers.
- Le nombre de fichiers pouvant être sauvegardés en réalité sur une carte mémoire dépend de la qualité et de la taille des photos, de la capacité de la carte, etc.
- Pour le détail sur la structure des dossiers, voir "Structure des dossiers de la mémoire" à la page 174.

## Protection des fichiers

Un fichier protégé ne peut pas être effacé (page 124). Vous pouvez protéger chaque fichier séparément ou bien tous les fichiers en une seule opération.

### Protéger un seul fichier

1. En mode PLAY, appuyez sur [MENU].
  2. Sélectionnez l'onglet "PLAY", "Protéger", puis appuyez sur [►].
- 
- The screenshot shows a menu with a mountain background. At the top, it says 'Protéger' and '100-0023'. Below that, 'Protéger ce fichier.' is highlighted. At the bottom, there are three options: 'On' (highlighted in yellow), 'Tout : On', and 'Annuler'.
3. Utilisez [◀] et [▶] pour faire défiler les fichiers et afficher celui que vous voulez protéger.

4. Utilisez [▲] et [▼] pour sélectionner "On", puis appuyez sur [SET].

- Un fichier protégé est indiqué par le symbole .
- Pour déprotéger un fichier, sélectionnez "Off" à l'étape 4, puis appuyez sur [SET].



5. Appuyez sur [MENU] pour dégager le menu.

## Protéger tous les fichiers

1. En mode PLAY, appuyez sur [MENU].
2. Sélectionnez l'onglet "PLAY", "Protéger", puis appuyez sur [▶].
3. Utilisez [▲] et [▼] pour sélectionner "Tout : On", puis appuyez sur [SET].
  - Pour déprotéger tous les fichiers, appuyez sur [SET] à l'étape 3 de manière à afficher "Tout : Off".
4. Appuyez sur [MENU] pour dégager le menu.

## Utilisation du dossier FAVORITE

Vous pouvez copier des photos de paysage, de votre famille ou d'autres photos spéciales du dossier de sauvegarde (page 174) dans le dossier FAVORITE de la mémoire de l'appareil photo (page 174). Les images du dossier FAVORITE n'apparaissent pas pendant la lecture normale, et peuvent donc rester confidentielles. Les images du dossier FAVORITE ne sont pas supprimées lorsque vous changez de cartes mémoire, si bien que vous les avez toujours à disposition.

## Copier un fichier dans le dossier FAVORITE

1. En mode PLAY, appuyez sur [MENU].
2. Sélectionnez l'onglet "PLAY", "Favoris", puis appuyez sur [▶].





**3. Utilisez [▲] et [▼] pour sélectionner “Sauvegarder”, puis appuyez sur [SET].**

- Les noms des fichiers sauvegardés dans la mémoire flash ou sur la carte mémoire apparaissent.



**4. Utilisez [◀] et [▶] pour sélectionner le fichier qui doit être copié dans le dossier FAVORITE.**

**5. Utilisez [▲] et [▼] pour sélectionner “Sauvegarder”, puis appuyez sur [SET].**

- Le fichier affiché est copié dans le dossier FAVORITE.

**6. Après avoir copié tous les fichiers souhaités, utilisez [▲] et [▼] pour sélectionner “Annuler”, puis appuyez sur [SET] pour sortir.**

**»» REMARQUE ««**

- Lorsque vous copiez un fichier d'image de la façon indiquée ci-dessus, une image QVGA de 320 x 240 pixels est créée dans le dossier FAVORITE.
- Un fichier copié dans le dossier FAVORITE reçoit automatiquement un numéro de série comme nom. Bien que le numéro de série commence par 0001 et qu'il puisse aller jusqu'à 9999, le nombre maximal de photos dépend de la capacité de la mémoire de l'appareil photo. Souvenez-vous que le nombre maximal de photos pouvant être enregistrées dans la mémoire dépend de la taille de chaque photo ainsi que d'autres facteurs.

**»» IMPORTANT ! ««**

- Notez que la taille initiale d'une photo qui a été copiée dans le dossier FAVORITE puis redimensionnée ne peut pas être rétablie.
- Les fichiers enregistrés dans le dossier FAVORITE ne peuvent pas être copiés sur une carte mémoire.

## Afficher un fichier copié dans le dossier FAVORITE

1. En mode PLAY, appuyez sur [MENU].
2. Sélectionnez l'onglet "PLAY", "Favoris", puis appuyez sur [▶].
3. Utilisez [▲] et [▼] pour sélectionner "Afficher", puis appuyez sur [SET].
  - Si le dossier FAVORITE est vide, le message "Aucun fichier dans Favoris !" apparaît.
4. Utilisez [▶] (avant) et [◀] (arrière) pour faire défiler les fichiers dans le dossier FAVORITE.

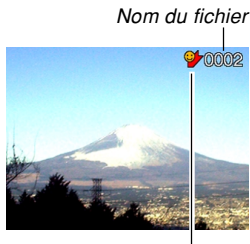

*Icône du dossier FAVORITE*

5. Après avoir vu les fichiers, appuyez deux fois sur [MENU] pour sortir.

### »» REMARQUE ««

- Les fichiers défilent plus rapidement si vous maintenez la pression sur [◀] ou [▶].

### »» IMPORTANT! ««

- Notez qu'un dossier FAVORITE n'est créé que dans la mémoire de l'appareil photo. Si vous utilisez une carte mémoire, aucun dossier FAVORITE ne sera créé dedans. Pour voir le contenu du dossier FAVORITE sur l'écran d'un ordinateur, il faut enlever la carte mémoire de l'appareil photo (si vous en utilisez une) avant de raccorder le câble USB et de transmettre les données (pages 162, 168).

## Supprimer un fichier du dossier FAVORITE

1. En mode PLAY, appuyez sur [MENU].
2. Sélectionnez l'onglet "PLAY", "Favoris", puis appuyez sur [▶].
3. Utilisez [▲] et [▼] pour sélectionner "Afficher", puis appuyez sur [SET].
4. Appuyez sur [▼] (⚡ .
5. Utilisez [◀] et [▶] pour sélectionner le fichier qui doit être supprimé du dossier FAVORITE.
6. Utilisez [▲] et [▼] pour sélectionner "Supprimer", puis appuyez sur [SET].
  - Pour abandonner l'opération sans rien supprimer, sélectionnez "Annuler".
7. Après avoir supprimé tous les fichiers souhaités, utilisez [▲] et [▼] pour sélectionner "Annuler", puis appuyez sur [SET] pour sortir.

## Supprimer tous les fichiers du dossier FAVORITE

1. En mode PLAY, appuyez sur [MENU].
2. Sélectionnez l'onglet "PLAY", "Favoris", puis appuyez sur [▶].
3. Utilisez [▲] et [▼] pour sélectionner "Afficher", puis appuyez sur [SET].
4. Appuyez sur [▼] (⚡ .
5. Utilisez [▲] et [▼] pour sélectionner "Supprimer tout", puis appuyez sur [SET].

### »» IMPORTANT ! ««

- Vous ne pouvez pas procéder comme indiqué à la page 124 pour supprimer des fichiers du dossier FAVORITE. Les fichiers du dossier FAVORITE se suppriment toutefois par le formatage de la mémoire (page 145).

# AUTRES RÉGLAGES

## Spécification de la méthode de numérotation des fichiers

Procédez de la façon suivante pour spécifier la méthode de numérotation utilisée pour désigner les noms de fichiers (page 126).

1. En mode REC ou PLAY, appuyez sur [MENU].
2. Sélectionnez l'onglet "Réglage", puis "No. fichier" et appuyez sur [▶].
3. Utilisez [▲] et [▼] pour changer le réglage, puis appuyez sur [SET].

Pour effectuer cette opération lorsqu'un nouveau fichier est sauvegardé :	Sélectionnez le réglage :
Sauvegarder le dernier numéro de fichier utilisé et l'incrémenter même si des fichiers sont supprimés ou la carte mémoire changée	Continuer
Rechercher le numéro de fichier le plus grand dans le dossier actuel et l'incrémenter	Retour zéro

## Activation ou désactivation de la tonalité des boutons

Procédez de la façon suivante pour activer ou désactiver la tonalité audible lorsque vous appuyez sur un bouton.

1. En mode REC ou PLAY, appuyez sur [MENU].
2. Sélectionnez l'onglet "Réglage", puis "Bip" et appuyez sur [▶].
3. Utilisez [▲] et [▼] pour changer le réglage, puis appuyez sur [SET].

Pour :	Sélectionnez le réglage :
Activer la tonalité	On
Désactiver la tonalité	Off

## Spécification d'une photo comme écran d'ouverture

Vous pouvez spécifier une photo particulière qui apparaîtra sur l'écran d'ouverture pendant deux secondes environ lorsque vous appuyez sur le bouton d'alimentation ou sur **[RE]** (REC) pour allumer l'appareil photo. La photo d'ouverture n'apparaît pas si vous appuyez sur **[▶]** (PLAY) pour allumer l'appareil photo.

1. En mode REC ou PLAY, appuyez sur **[MENU]**.
2. Sélectionnez l'onglet "Réglage", puis "Ouverture" et appuyez sur **[▶]**.
3. Utilisez **[◀]** et **[▶]** pour afficher la photo qui servira d'écran d'ouverture.
4. Utilisez **[▲]** et **[▼]** pour changer le réglage, puis appuyez sur **[SET]**.

Pour :	Sélectionnez le réglage :
Utiliser la photo actuellement affichée	On
Désactiver l'écran d'ouverture	Off

## ▶▶ IMPORTANT ! ◀◀

- Vous pouvez sélectionner un des types de photos suivants comme photo d'ouverture.
  - Photo originale
  - Une photo prise avec l'appareil photo
  - Une séquence vidéo prise avec l'appareil photo si la taille du fichier est inférieure à l'espace disponible dans la mémoire de l'appareil photo.
- Une photo ou un film, sélectionné comme écran d'ouverture, est stocké dans la mémoire. Vous ne pouvez stocker qu'une seule image à la fois dans cette partie de la mémoire. La sélection d'une nouvelle image comme écran d'ouverture a pour conséquence d'écraser ce qui se trouvait déjà dans cette mémoire d'écran d'ouverture. Par conséquent, si vous souhaitez réutiliser une image d'ouverture, vous devrez en faire une copie séparée dans la mémoire standard de l'appareil photo. Notez aussi que vous ne pouvez pas effacer une image de la mémoire d'écran d'ouverture; vous ne pouvez que la remplacer par une autre.
- La photo d'ouverture est supprimée par le formatage (page 145).

### Configuration de l'appareil photo pour l'affichage d'une photo à la mise hors tension

Il est possible de spécifier une photo ou une séquence vidéo enregistrée dans la mémoire de l'appareil photo comme écran de fermeture, qui apparaît pendant l'extinction de l'appareil photo. Une séquence vidéo peut être sélectionnée au lieu d'une photo.

#### ■ Configurer l'écran de fermeture

- 1. Reliez l'appareil photo à l'ordinateur avec le câble USB (page 162).**
- 2. Déposez les données de la photo que vous voulez utiliser dans le répertoire principale de la mémoire flash de l'appareil photo.**
  - L'extension du nom de fichier n'apparaîtra pas si l'ordinateur est configuré pour cacher l'extension.  
Exemple: CIMG0001
  - Si la photo est mémorisée sur une carte mémoire, copiez-la dans la mémoire de l'appareil avant d'enlever la carte mémoire de l'appareil photo.

### 3. Changez le nom du fichier de la façon suivante.

Photo: ENDING.JPG

Séquence vidéo: ENDING.AVI

- Vous n'avez pas besoin de spécifier l'extension du nom de fichier (JPG ou AVI) si votre ordinateur est configuré pour masquer les extensions de fichiers.  
Nom de fichier: ENDING
- L'appareil photo est maintenant configuré pour afficher la photo sélectionnée. Cette photo apparaîtra chaque fois que vous éteindrez l'appareil photo, qu'il contienne ou non une carte mémoire.

### »» IMPORTANT ! ««

- Seuls les fichiers de photos (JPEG) ou de séquences vidéo (AVI) peuvent être utilisés pour comme photos de mise hors tension.
- Notez aussi que la fonction d'écran de fermeture n'opère que si les photos (séquences) ont été prises avec cet appareil photo. Elle n'opère pas correctement avec d'autres types de photos.
- Le formatage de la mémoire flash de l'appareil photo supprime la photo (séquence) spécifiée (page 145).
- Si une photo et une séquence vidéo sont présentes, seule la séquence vidéo sera affichée.
- Lorsqu'une séquence est affichée, il n'est pas possible de l'interrompre. C'est pourquoi il vaut mieux sélectionner une séquence de courte durée.

### ■ Désactiver la fonction d'écran de fermeture

1. Raccordez l'appareil photo à l'ordinateur avec le câble USB (page 162).
2. Remplacez le nom **ENDING.JPG** ou **ENDING.AVI** de la photo actuelle par un autre nom, ou supprimez la photo de la mémoire flash.

### Utilisation de l'alarme

Vous pouvez régler trois alarmes qui retentiront à l'heure spécifiée. A ce moment la photo spécifiée apparaîtra.

- Vous pouvez spécifier trois alarmes, intitulées "Alarme 1", "Alarme 2" et "Alarme 3".

### Pour régler une alarme

1. En mode PLAY, appuyez sur [MENU].
2. Sélectionnez l'onglet "PLAY", puis "Alarme" et appuyez sur [▶].
3. Utilisez [▲] et [▼] pour sélectionner l'alarme (1, 2 ou 3) que vous voulez régler, puis appuyez sur [▶].
4. Utilisez [◀] et [▶] pour sélectionner le réglage qui doit être changé et [▲] et [▼] pour changer le réglage sélectionné.
  - Vous pouvez régler l'heure de l'alarme et spécifier une alarme unique (Unique) ou une alarme quotidienne (Quotidienne). L'alarme peut aussi être activée ou désactivée.

### 5. Appuyez sur [DISP].

- Vous pouvez aussi appuyer sur [SET] au lieu de [DISP] pour spécifier une alarme sans photo.

### 6. Utilisez [◀] et [▶] pour sélectionner la photo qui doit apparaître à l'heure de l'alarme, puis appuyez sur [SET].

### 7. Lorsque tous les réglages sont comme vous voulez, appuyez sur [SET].



### Arrêt de l'alarme

Si l'heure d'une alarme est atteinte quand l'appareil photo est éteint, l'alarme retentit pendant une minute (à moins que vous ne l'arrêtiez) et l'appareil photo s'allume automatiquement. Pour arrêter l'alarme lorsqu'elle retentit, appuyez sur un bouton.

#### ►► IMPORTANT ! ◀◀

- L'alarme ne retentit pas à l'heure préétablie dans chacune des trois conditions suivantes.
  - L'appareil photo est allumé.
  - Une communication de données USB est en cours.

### Réglage de l'horloge

Procédez de la façon suivante pour sélectionner le fuseau horaire et changer la date et l'heure. Si vous voulez changer l'heure et la date seulement sans changer le fuseau horaire, procédez comme indiqué dans "Régler l'heure et la date" (page 139) seulement.

#### ►► IMPORTANT ! ◀◀

- Veillez à sélectionner le fuseau horaire correspondant à la région où vous vous trouvez avant de changer la date et l'heure. Sinon elles changeront automatiquement si un autre fuseau horaire est sélectionné.

## Sélectionner le fuseau horaire

1. En mode REC ou mode PLAY, appuyez sur [MENU].
2. Sélectionnez l'onglet "Réglage", sélectionnez "Heure univers", puis appuyez sur [▶].
  - Le fuseau horaire actuel apparaît.
3. Utilisez [▲] et [▼] pour sélectionner "Locale", puis appuyez sur [▶].
4. Utilisez [▲] et [▼] pour sélectionner "Ville", puis appuyez sur [▶].
5. Utilisez [▲], [▼], [◀] et [▶] pour sélectionner la région géographique contenant l'endroit sélectionné comme fuseau horaire, puis appuyez sur [SET].
6. Utilisez [▲] et [▼] pour sélectionner la ville souhaitée, puis appuyez sur [SET].
7. Après avoir sélectionné la ville souhaitée, appuyez sur [SET] pour enregistrer le fuseau horaire correspondant.

## Régler l'heure et la date

1. En mode REC ou PLAY, appuyez sur [MENU].
2. Sélectionnez l'onglet "Réglage", puis "Régler" et appuyez sur [▶].
3. Réglez la date et l'heure actuelles.

Pour :	Vous devez :
Changer le réglage à la position du curseur	Appuyer sur [▲] ou [▼].
Déplacer le curseur entre les réglages	Appuyer sur [◀] ou [▶].
Permuter entre le cycle de 12 heures et celui de 24 heures.	Appuyer sur [DISP].

4. Lorsque tous les réglages sont comme vous voulez, appuyez sur [SET] pour les enregistrer et sortir de l'écran de réglage.

## Changement du format de la date

Vous avez le choix entre trois formats d'affichage de la date.

1. En mode REC ou PLAY, appuyez sur [MENU].
2. Sélectionnez l'onglet "Réglage", puis "Style date" et appuyez sur [▶].
3. Utilisez [▲] et [▼] pour changer le réglage, puis appuyez sur [SET].

Exemple : 24 décembre 2004

Pour afficher la date sous la forme :	Sélectionnez le format :
04/12/24	AA/MM/JJ
24/12/04	JJ/MM/AA
12/24/04	MM/JJ/AA

## Utilisation de l'heure mondiale

Vous pouvez utiliser l'écran d'heure mondiale pour voir l'heure d'un autre fuseau lorsque vous partez en voyage, par exemple. L'heure de 162 villes soit 32 fuseaux horaires peut être indiquée.

### Afficher l'écran de l'heure mondiale

1. En mode REC ou PLAY, appuyez sur [MENU].
2. Sélectionnez l'onglet "Réglage", puis "Heure univers" et appuyez sur [▶].
  - Le fuseau horaire actuellement sélectionné apparaît.
3. Utilisez [▲] et [▼] pour sélectionner "Mondiale".

Pour:	Sélectionner ce réglage:
Afficher l'heure dans votre fuseau horaire	Locale
Afficher l'heure du fuseau sélectionné sur l'écran de l'heure mondiale	Mondiale

4. Appuyez sur [SET] pour sortir de l'écran de réglage.

### Régler les paramètres de l'heure mondiale

1. En mode REC ou PLAY, appuyez sur [MENU].
2. Sélectionnez l'onglet "Réglage", puis "Heure univers" et appuyez sur [▶].
  - Le fuseau horaire actuellement sélectionné apparaît.
3. Utilisez [▲] et [▼] pour sélectionner "Mondiale" et appuyez sur [▶].
4. Utilisez [▲] et [▼] pour sélectionner "Ville" et appuyez sur [▶].
5. Utilisez [▲], [▼], [◀] et [▶] pour sélectionner la zone géographique souhaitée, puis appuyez sur [SET].

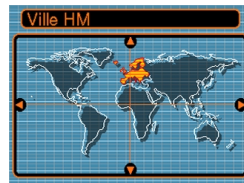

6. Utilisez [▲] et [▼] pour sélectionner la ville souhaitée, puis appuyez sur [SET].

- L'heure actuelle dans la ville sélectionnée est indiquée.



7. Lorsque le réglage est comme vous voulez, appuyez sur [SET] pour l'appliquer et sortir de l'écran de réglage.

## Spécifier l'heure d'été

L'heure d'été est utilisée dans certaines zones géographiques et dans ces régions l'heure est en avance d'une heure pendant les mois d'été.

- L'emploi de l'heure d'été dépend des coutumes et lois locales.

1. En mode REC ou PLAY, appuyez sur [MENU].

2. Sélectionnez l'onglet "Réglage" puis "Heure univers" et appuyez sur [▶].

- Les réglages de l'heure universelle actuelle apparaissent.

3. Utilisez [▲] et [▼] pour sélectionner "Mondiale" et appuyez sur [▶].

- Si vous voulez régler l'heure locale, sélectionnez "Locale".

4. Utilisez [▲] et [▼] pour sélectionner "Heure été", puis appuyez sur [▶].

### 5. Utilisez [▲] et [▼] pour sélectionner l'heure d'été ou l'heure d'hiver.

Pour :	Sélectionnez :
Avancer l'heure actuelle d'une heure	On
Afficher l'heure telle quelle	Off

### 6. Lorsque le réglage est comme vous voulez, appuyez sur [SET].

- L'heure actuelle est indiquée selon le réglage effectué.

### 7. Appuyez de nouveau sur [SET] pour sortir de l'écran de réglage.

## Changement de la langue d'affichage

Vous pouvez procéder de la façon suivante pour sélectionner une des dix langues d'affichage.

1. En mode REC ou PLAY, appuyez sur [MENU].
2. Sélectionnez l'onglet "Réglage", puis "Language" et appuyez sur [▶].
3. Utilisez [▲], [▼], [◀] et [▶] pour changer le réglage, puis appuyez sur [SET].

日本語 : Japonais

English : Anglais

Français : Français

Deutsch : Allemand

Español : Espagnol

Italiano : Italien

Português : Portugais

中國語 : Chinois (complexe)

中国語 : Chinois (simplifié)

한국어 : Coréen

### Changement du protocole du port USB

Vous pouvez procéder de la façon suivante pour changer le protocole de communication du port USB de l'appareil photo lorsque vous raccordez un ordinateur, une imprimante ou un autre appareil.

Sélectionnez le protocole correspondant à l'appareil que vous voulez raccorder.

1. En mode REC ou en mode PLAY, appuyez sur [MENU].
2. Sélectionnez l'onglet "Réglage", puis "USB" et appuyez sur [▶].
3. Utilisez [▲] et [▼] pour sélectionner le réglage souhaité, puis appuyez sur [SET].

Si vous raccordez ce type d'appareil:	Sélectionnez ce réglage:
Ordinateur ou Imprimante compatible USB DIRECT-PRINT (page 156)	Mass Storage (USB DIRECT-PRINT)
Imprimante compatible PictBridge (page 156)	PTP (PictBridge)*

\* "PTP" est l'abréviation de "Picture Transfer Protocol".

- Mass Storage (USB DIRECT-PRINT) est un format qui désigne l'ordinateur comme appareil de stockage. Utilisez ce réglage pour le transfert normal de photos de l'appareil photo vers un ordinateur (avec l'application Photo Loader fournie).
- PTP (PictBridge) est un format qui simplifie le transfert de photos vers l'appareil raccordé.

### Configuration des fonctions de mise sous et hors tension avec [RE] (REC) et [RE] (PLAY)

Vous pouvez procéder de la façon suivante pour que les boutons [RE] (REC) et [RE] (PLAY) allument ou éteignent l'appareil photo lorsque vous appuyez dessus.

1. En mode REC ou en mode PLAY, appuyez sur [MENU].
2. Sélectionnez l'onglet "Réglage", puis "REC/PLAY" et appuyez sur [RE].

### 3. Utilisez [▲] et [▼] pour sélectionner le réglage souhaité, puis appuyez sur [SET].

Pour spécifier cette fonction :	Sélectionner ce réglage :
Mise sous tension de l'appareil lorsque [RE] (REC) ou [RE] (PLAY) est pressé (mais pas de mise hors tension)	Marche
Mise sous tension ou hors tension de l'appareil lorsque [RE] (REC) est pressé en mode REC ou [RE] (PLAY) en mode PLAY	Marche/Arrêt
Pas de mise sous ou hors tension lorsque [RE] (REC) ou [RE] (PLAY) est pressé	Arrêt

#### »» IMPORTANT ! ««

- Lorsque "Marche/Arrêt" est sélectionné, une pression de [RE] (REC) en mode REC ou de [RE] (PLAY) en mode PLAY éteint l'appareil photo.
- Une pression de [RE] (REC) en mode PLAY fait passer au mode REC et une pression de [RE] (PLAY) en mode REC fait passer au mode PLAY.

#### »» REMARQUE ««

- Le réglage par défaut est "Marche".



### Formatage de la mémoire

Le formatage de la mémoire supprime toutes les données enregistrées.

#### ►► IMPORTANT ! ◀◀

- Veuillez noter que les données supprimées lors du formatage ne pourront pas être restituées. Assurez-vous de ne plus en avoir besoin avant de formater la mémoire.
- Le formatage de la mémoire supprime tous les fichiers de la mémoire, y compris les fichiers FAVORITE (page 128), les fichiers protégés (page 127), les préréglages du mode BESTSHOT (page 87), la photo d'ouverture (page 133) et la photo de mise hors tension (page 134).

#### 1. Assurez-vous qu'il n'y a pas de carte mémoire dans l'appareil photo.

- Si l'appareil photo en contient une, retirez-la (page 148).

#### 2. En mode REC ou PLAY, appuyez sur [MENU].

#### 3. Sélectionnez l'onglet "Réglage", puis "Formater" et appuyez sur [▶].

#### 4. Utilisez [▲] et [▼] pour sélectionner "Formater", puis appuyez sur [SET].

- Pour abandonner sans formater la mémoire, sélectionnez "Annuler".

# UTILISATION D'UNE CARTE MÉMOIRE

Vous pouvez accroître la capacité de stockage de l'appareil en utilisant une carte mémoire en vente dans le commerce (carte mémoire SD ou MultiMediaCard). Vous pouvez aussi copier des fichiers de la mémoire flash sur une carte mémoire, ou d'une carte mémoire dans la mémoire flash.

- Normalement les fichiers sont enregistrés dans la mémoire flash. Si vous insérez une carte mémoire, ils seront automatiquement enregistrés sur la carte.
- Vous ne pouvez pas sauvegarder les fichiers dans la mémoire flash si l'appareil contient une carte.



## »» IMPORTANT ! ««

- Veuillez à utiliser uniquement des cartes mémoire SD ou MultiMediaCard avec cet appareil. L'appareil ne fonctionne pas correctement avec d'autres cartes mémoire.
- Voir le mode d'emploi fourni avec la carte mémoire pour le détail sur son emploi.
- Avec certains types de cartes, le traitement peut être plus lent.
- Les cartes mémoire SD ont un taquet de protection, que vous pouvez tirer pour protéger les données. Si vous protégez une carte mémoire SD, il faudra désactiver la protection pour pouvoir enregistrer, formater la carte ou supprimer des fichiers.
- L'électricité statique, les parasites électriques et d'autres phénomènes électriques peuvent détruire partiellement ou totalement les données enregistrées sur une carte mémoire. C'est pourquoi il est nécessaire de toujours avoir des copies de sauvegarde de toutes les données que vous jugez importantes sur d'autres supports (CD-R, CD-RW, disque magnéto-optique, disque dur d'ordinateur, etc.).

### Utilisation d'une carte mémoire

#### ►► IMPORTANT ! ◀◀

- N'oubliez pas d'éteindre l'appareil avant d'insérer ou de retirer une carte mémoire.
- Veillez à orienter correctement la carte mémoire. Ne jamais l'insérer dans son logement en forçant.

### Insérer une carte mémoire dans l'appareil

1. Tout en appuyant sur le couvercle du logement des piles sous l'appareil photo, faites-le glisser dans le sens de la flèche et ouvrez-le.

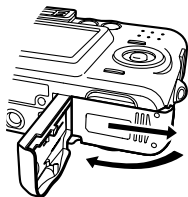

2. Tout en orientant la carte mémoire de sorte que l'arrière soit dans la même direction que l'écran de l'appareil photo, insérez-la dans le logement de carte avec précaution. Poussez-la à fond dans le logement jusqu'à ce qu'elle s'encliquette.

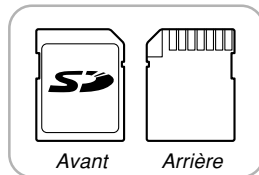
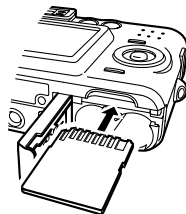

3. Fermez le couvercle du logement des piles et faites-le glisser dans le sens de la flèche.

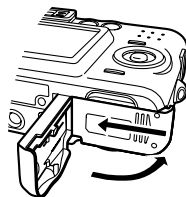

## Retirer la carte mémoire de l'appareil

1. Appuyez sur la carte mémoire et relâchez-la. La carte ressort de l'appareil.



2. Sortez la carte de son logement.

### ►► IMPORTANT ! ◀◀

- Ne jamais insérer d'autres objets dans le logement de carte. Vous pourriez endommager l'appareil et la carte.
- Si de l'eau ou des matières étrangères pénétraient à l'intérieur du logement de carte, éteignez immédiatement l'appareil, enlevez les piles et contactez votre revendeur ou le service après-vente agréé CASIO le plus proche.
- Ne jamais enlever la carte pendant que le témoin de fonctionnement du flash clignote. Les fichiers ne seront pas sauvegardés et la carte mémoire peut être endommagée.

## Formater une carte mémoire

Toutes les données enregistrées sur la carte sont supprimées lorsque vous formatez la carte.

### ►► IMPORTANT ! ◀◀

- La carte mémoire doit être formatée sur cet appareil. Si vous la formatez sur un ordinateur, puis l'utilisez dans cet appareil, le traitement des données sera plus long. Dans le cas d'une carte SD, le formatage sur un ordinateur peut changer le format SD et rendre la carte incompatible et inutilisable.
- Notez que les données supprimées d'une carte mémoire ne peuvent pas être restituées. Assurez-vous de ne pas avoir besoin des données de la carte avant de la formater.
- Lorsque vous formatez une carte mémoire, tous les fichiers qu'elle contient sont supprimés, même s'ils étaient protégés (page 127).

1. Insérez la carte mémoire dans l'appareil.
2. Allumez l'appareil. Accédez au mode REC ou PLAY et appuyez sur [MENU].
3. Sélectionnez l'onglet "Réglage", "Formater", puis appuyez sur [▶].
4. Utilisez [▲] et [▼] pour sélectionner "Formater", puis appuyez sur [SET].
  - Pour abandonner l'opération sans formater la carte, sélectionnez "Annuler".

### Précautions concernant la carte mémoire

- Vous pouvez reformater une carte mémoire lorsqu'elle fonctionne anormalement. Il est toutefois conseillé de toujours avoir une ou deux cartes mémoire de rechange en cas de problème.
- Il est conseillé de formater les cartes mémoire neuves avant de les utiliser ou lorsque les images paraissent anormales.
- Si vous enregistrez et effacez souvent les données d'une carte mémoire SD, la carte perdra de sa capacité. C'est pourquoi il est conseillé de reformater de temps en temps la carte mémoire SD.
- Avant le formatage, assurez-vous que les piles sont pleines. Le formatage ne s'effectuera pas correctement, ou la carte mémoire peut être endommagée, si l'alimentation est interrompue.

### Copie de fichiers

Procédez de la façon suivante pour copier des fichiers de la mémoire flash sur la carte mémoire.

#### ►► IMPORTANT ! ◀◀

- Seules les photos et séquences vidéo enregistrées avec cet appareil photo peuvent être copiées. Les autres fichiers ne peuvent pas être copiés.
- Les fichiers enregistrés dans le dossier FAVORITE ne peuvent pas être copiés.

### Copier tous les fichiers de la mémoire flash sur une carte mémoire

1. Insérez la carte mémoire dans l'appareil.
2. Allumez l'appareil. Accédez ensuite au mode **PLAY** et appuyez sur [MENU].
3. Sélectionnez l'onglet "PLAY", "Copie", puis appuyez sur [▶].



4. Utilisez [▲] et [▼] pour sélectionner "Mémoire → Carte", puis appuyez sur [SET].

- La copie commence et le message "Occupé...Veuillez attendre..." s'affiche.
- Lorsque la copie est terminée, le dernier fichier du dossier apparaît.

## Copier un fichier de la carte mémoire dans la mémoire flash

1. Effectuez les étapes 1 à 3 de la procédure “Copier tous les fichiers de la mémoire flash sur une carte mémoire”.
2. Utilisez [▲] et [▼] pour sélectionner “Carte → Mémoire”, puis appuyez sur [SET].
3. Utilisez [◀] et [▶] pour sélectionner le fichier qui doit être copié.
4. Utilisez [▲] et [▼] pour sélectionner “Copie”, puis appuyez sur [SET].
  - La copie commence et le message “Occupé...Veuillez attendre...” s’affiche.
  - Le fichier réapparaît à l’écran lorsque la copie est terminée.
  - Répétez les étapes 3 à 4 pour copier d’autres images, si nécessaire.
5. Appuyez sur [MENU] pour dégager le menu.

### REMARQUE

- Les fichiers sont copiés dans le dossier de la mémoire ayant le plus grand nombre.

# IMPRESSION DE PHOTOS

Avec l'appareil photo numérique vous pouvez imprimer vos photos de maintes façons. Les trois principales méthodes d'impression sont décrites ci-dessous. Sélectionnez celle qui vous convient le mieux.

## ■ Impression par un service photographique

La fonction DPOF de l'appareil photo permet de spécifier les photos que vous voulez faire imprimer ainsi que le nombre de copies pour chacune d'elles. Pour le détail, voir "DPOF" (page 153).

## ■ Impression directe sur une imprimante équipée d'un logement de carte ou prenant en charge USB DIRECT-PRINT ou PictBridge

Après avoir spécifié les photos qui doivent être imprimées et le nombre de tirages avec la fonction DPOF de l'appareil photo, vous pouvez insérer la carte mémoire dans une imprimante équipée d'un logement de carte, ou raccorder l'appareil photo à une imprimante PictBridge ou USB DIRECT-PRINT pour imprimer vos photos. Pour le détail, voir "DPOF" (page 153) et "Utilisation de PictBridge et de USB DIRECT-PRINT" (page 156).

## ■ Impression à partir d'un ordinateur

### Utilisateurs de Windows

Les applications Photo Loader et Photohands (page 186) sont fournies avec l'appareil photo. Ces applications peuvent être installées sur un ordinateur Windows pour le transfert, la gestion et l'impression des photos. Pour le détail, voir "Visionnage d'images sur un ordinateur" (page 162) et "Installation du logiciel du CD-ROM" (page 185).

### ►► IMPORTANT ! ◀◀◀

- Reportez-vous aux pages indiquées entre parenthèses ci-dessus pour des informations plus détaillées sur le raccordement de l'appareil photo à un ordinateur. La gestion des photos est expliquée dans les pages suivantes.



### Utilisateurs de Macintosh

L'application Photo Loader pour Macintosh est fournie avec l'appareil photo. Cette application peut être installée pour le transfert et la gestion des photos, mais pas pour l'impression. Utilisez un logiciel du commerce pour imprimer vos photos depuis un Macintosh. Pour le détail, voir "Visionnage d'images sur un ordinateur" (page 162) et "Installation du logiciel du CD-ROM" (page 185).

### »» IMPORTANT ! ««

- Reportez-vous aux pages indiquées ci-dessus pour des informations plus détaillées sur le raccordement de l'appareil photo à un Macintosh. La gestion des photos est expliquée dans les pages suivantes.

## DPOF

Les lettres "DPOF" sont l'abréviation de "Digital Print Order Format", un format conçu pour l'enregistrement des photos sur les cartes mémoire et d'autres supports. Ce format est aussi utilisé pour l'impression des photos des appareils photo numériques car il permet d'indiquer l'ordre et le nombre des copies à effectuer. Il permet d'imprimer des photos sur une imprimante compatible DPOF ou de les faire imprimer par un professionnel selon les noms et les nombres de copies spécifiés sur la carte.

Sur cet appareil photo, vous pouvez sélectionner les photos lorsque vous les regardez sur l'écran sans avoir à vous souvenir du nom de fichier, de l'emplacement dans la mémoire, etc.



### ■ Paramètres DPOF

Nom de fichier,  
nombre de copies,  
date

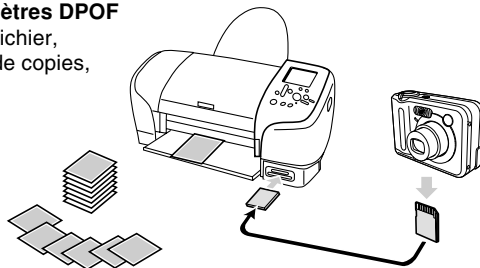

## Pour régler les paramètres d'impression pour une seule photo

1. En mode PLAY, appuyez sur [MENU].

2. Sélectionnez l'onglet "PLAY", "DPOF", puis appuyez sur [▶].



3. Utilisez [▲] et [▼] pour sélectionner "Sélection", puis appuyez sur [▶].



4. Utilisez [◀] et [▶] pour afficher la photo souhaitée.



5. Utilisez [▲] et [▼] pour spécifier le nombre de tirages.

- Vous pouvez spécifier jusqu'à 99 tirages. Spécifiez 00 si vous ne voulez pas imprimer l'image.

6. Pour horodater les photos, appuyez sur [DISP] de sorte que  apparaisse.

-  indique que l'horodatage est activé.
- Pour désactiver l'horodatage des photos, appuyez sur [DISP] de sorte que  disparaisse.
- Répétez les opérations 4 à 6 si vous voulez spécifier d'autres photos à imprimer.

7. Lorsque tous les réglages sont comme vous voulez, appuyez sur [SET] pour les valider.



## Pour régler les paramètres d'impression pour toutes les photos

1. En mode PLAY, appuyez sur [MENU].
2. Sélectionnez l'onglet "PLAY", "DPOF", puis appuyez sur [▶].
3. Utilisez [▲] et [▼] pour sélectionner "Tout" et appuyez sur [▶] pour valider la sélection.
4. Utilisez [▲] et [▼] pour spécifier le nombre de tirages.

- Vous pouvez spécifier jusqu'à 99 tirages. Spécifiez 00 si les photos ne doivent pas être imprimées.



## 5. Pour horodater les photos, appuyez sur [DISP] de sorte que apparaisse.

-  indique que l'horodatage est activé.
- Pour désactiver l'horodatage des photos, appuyez sur [DISP] de sorte que  disparaisse.

## 6. Lorsque les réglages sont comme vous voulez, appuyez sur [SET] pour les valider.

### »» IMPORTANT ! ««

- Lorsque vous apportez une carte mémoire à un service photographique, n'oubliez pas de lui dire que des réglages DPOF ont été faits pour spécifier les photos à imprimer et le nombre de tirages. Si vous ne le faites pas, il risque d'imprimer toutes les photos qui se trouvent sur la carte, y compris celles que vous ne voulez pas.
- Notez que certains services photographiques ne travaillent pas avec le format DPOF. Demandez conseil à votre service photographique avant de faire imprimer des photos.
- Certaines imprimantes peuvent avoir des réglages qui désactivent l'horodatage et/ou l'impression DPOF. Voir la documentation fournie avec votre imprimante pour le détail sur la façon de valider ces fonctions.

## Utilisation de PictBridge et de USB DIRECT-PRINT

Vous pouvez raccorder l'appareil photo directement à une imprimante prenant en charge PictBridge ou USB DIRECT-PRINT pour sélectionner les photos et les imprimer en utilisant le menu et les commandes de l'appareil photo. Le format DPOF (page 153) permet aussi de spécifier les photos que vous voulez imprimer et le nombre de tirages pour chacune d'elles.

- PictBridge est une norme établie par la CIPA (Camera et Imaging Products Association).
- USB DIRECT-PRINT est une norme proposée par Seiko Epson Corporation.



### »» IMPORTANT ! ««

- L'emploi de l'adaptateur secteur en option (AD-C30) est recommandé lors de l'impression avec PictBridge ou USB DIRECT-PRINT.

## Pour imprimer une seule photo

1. En mode REC ou en mode PLAY, appuyez sur [MENU].
2. Sélectionnez l'onglet "Réglage", puis "USB" et appuyez sur [▶].
3. Utilisez [▲] et [▼] pour sélectionner le réglage souhaité, puis appuyez sur [SET].

Si vous raccordez ce type d'appareil:	Sélectionnez ce réglage:
Ordinateur ou Imprimante compatible USB DIRECT-PRINT	Mass Storage (USB DIRECT-PRINT)
Imprimante compatible PictBridge	PTP (PictBridge)

- Mass Storage (USB DIRECT-PRINT) est un format qui désigne l'ordinateur comme appareil de stockage. Utilisez ce réglage pour le transfert normal de photos de l'appareil photo vers un ordinateur (avec l'application Photo Loader fournie).
- PTP (PictBridge) est un format qui simplifie le transfert de photos vers l'appareil raccordé.

### 4. Raccordez l'adaptateur secteur disponible en option à l'appareil photo.

- Si vous utilisez les piles pour alimenter l'appareil photo, assurez-vous qu'elles sont suffisamment chargées pour l'opération souhaitée.
- Notez que l'appareil photo ne s'alimente pas par le câble USB.

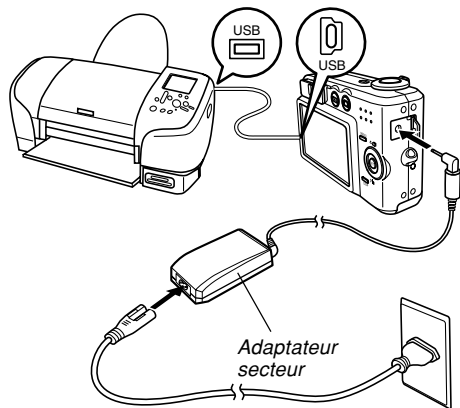

### 5. Utilisez le câble USB fourni avec l'appareil photo pour raccorder l'appareil photo à une imprimante.

### 6. Allumez l'imprimante.

### 7. Mettez du papier photo dans l'imprimante.

### 8. Appuyez sur le bouton d'alimentation de l'appareil photo.

- Le menu d'impression apparaît sur l'écran de l'appareil photo.



### 9. Utilisez [▲] et [▼] pour sélectionner "Format papier", puis appuyez sur [▶].

### 10. Utilisez [▲] et [▼] pour sélectionner le format de papier que vous voulez utiliser pour l'impression, puis appuyez sur [SET].

- Les formats d'impression suivants sont disponibles.  
3.5" × 5"  
5" × 7"  
A4  
4" × 6"  
Par imprimante
- Lorsque "Par imprimante" est sélectionné, la photo est imprimée dans le format sélectionné sur l'imprimante.
- Les réglages de papier disponibles dépendent de l'imprimante raccordée. Pour le détail, voir le mode d'emploi de l'imprimante.

### 11. Sur le menu Imprimer, utilisez [▲] et [▼] pour sélectionner "1 photo", puis appuyez sur [SET].

- Vous pouvez utiliser [◀] et [▶] pour sélectionner la photo que vous voulez imprimer.

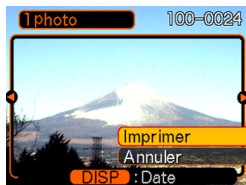

- Vous pouvez horodater ou non les photos en appuyant sur [DISP]. L'icône  indique que l'horodatage est activé.

### 12. Sur l'écran de l'appareil photo, utilisez [▲] et [▼] pour sélectionner "Imprimer", puis appuyez sur [SET].

- L'impression commence et le message "Occupé... Veuillez attendre..." apparaît sur l'écran. Il disparaît un moment plus tard, même si l'impression n'est pas terminée. Si vous appuyez sur un bouton de l'appareil photo pendant l'impression, ce message réapparaîtra.
- Le menu Imprimer réapparaît lorsque l'impression est terminée.
- Pour continuer à imprimer, répétez cette étape.

### 13. L'appareil photo s'éteint lorsque l'impression est terminée. A ce moment, vous pouvez débrancher le câble USB de l'appareil photo.

## Pour imprimer plusieurs photos

- 1. Procédez comme indiqué dans DPOF à la page 153 pour spécifier les photos que vous voulez imprimer.**
- 2. Effectuez les opérations 1 à 10 mentionnées dans “Pour imprimer une seule photo” à la page 156.**
- 3. Sur le menu Imprimer, utilisez [▲] et [▼] pour sélectionner “DPOF”, puis appuyez sur [SET].**
- 4. Sur l'écran de l'appareil photo, utilisez [▲] et [▼] pour sélectionner “Imprimer”, puis appuyez sur [SET].**
  - L'impression commence et le message “Occupé... Veuillez attendre...” apparaît sur l'écran. Il disparaît un moment plus tard, même si l'impression n'est pas terminée. Si vous appuyez sur un bouton de l'appareil photo pendant l'impression, ce message réapparaîtra.
  - Le menu Imprimer réapparaît lorsque l'impression est terminée.
  - L'impression des photos spécifiées par la procédure DPOF commence aussitôt.

## **5. Pour imprimer une nouvelle fois, recommencez à partir de l'étape 3.**

- Un message apparaît d'abord sur l'écran puis l'écran de réglage DPOF (page 154), si aucun réglage DPOF n'a été effectué sur l'appareil photo en vue de l'impression. Dans ce cas, effectuez les réglages DPOF nécessaires, et essayez une nouvelle fois d'imprimer.

## **6. L'appareil photo s'éteint lorsque l'impression est terminée. A ce moment, vous pouvez débrancher le câble USB de l'appareil photo.**

### Précautions concernant l'impression

- Consultez la documentation fournie avec l'imprimante pour le détail sur la qualité de l'impression et les réglages de papier.
- Adressez-vous au fabricant de l'imprimante pour toute information sur les modèles prenant en charge PictBridge et USB DIRECT-PRINT, sur les mises à jour, etc.
- Ne débranchez jamais le câble USB ou n'effectuez, aucune opération sur l'appareil photo pendant l'impression. Ceci peut causer une erreur d'imprimante.

### PRINT Image Matching III

Les photos contiennent des données PRINT Image Matching III (réglage de mode et autres informations concernant la configuration de l'appareil). Une imprimante supportant le format PRINT Image Matching III peut lire ces données et imprimer la photo en conséquence, comme souhaité.

- Seiko Epson Corporation détient le copyright de PRINT Image Matching and Print Image Matching III.





### Exif Print

Exif Print est un format de fichier de standard international qui permet de saisir et d'afficher des photos numériques vivantes et naturelles. Les fichiers au format Exif 2.2 contiennent un certain nombre d'informations concernant les conditions de la prise de vue qui peuvent être interprétées par une imprimante Exif Print pour produire des photos de meilleure qualité.

The logo for Exif Print features the words "Exif Print" in a bold, italicized, sans-serif font. Above the text, there is a decorative arc of seven small, dark dots.

#### »» IMPORTANT ! ««

- Vous pouvez obtenir des informations sur les imprimantes compatibles Exif Print auprès des fabricants d'imprimantes.

# VISIONNAGE D'IMAGES SUR UN ORDINATEUR

Après avoir raccordé le câble USB pour établir une connexion USB entre l'appareil photo et l'ordinateur, vous pouvez utiliser l'ordinateur pour voir les photos enregistrées dans la mémoire et sauvegarder des copies sur le disque dur de l'ordinateur ou sur un autre support. Pour ce faire, il faut installer le pilote USB se trouvant sur le CD-ROM fourni avec l'appareil photo sur l'ordinateur. La procédure sera différente selon que vous utilisez un ordinateur Windows (voir ci-dessous) ou Macintosh (voir page 168).

## Utilisation de l'appareil photo avec un ordinateur Windows

Les opérations qui doivent être effectuées pour pouvoir voir et copier des fichiers depuis un ordinateur fonctionnant sous Windows sont les suivantes. Le détail de chaque opération est mentionné ci-dessous. Consultez aussi le mode d'emploi de l'ordinateur pour d'autres informations, par exemple sur les connexions USB.

1. Si vous utilisez Windows 98, Me ou 2000, installez le pilote USB sur votre ordinateur.
  - Vous n'avez besoin d'installer le pilote qu'une seule fois, c'est-à-dire la première fois que vous vous connectez à l'ordinateur.
  - Si vous utilisez Windows XP, l'installation du pilote USB est superflue.



2. Utilisez le câble USB pour établir une connexion entre l'appareil photo et l'ordinateur.



3. Affichez les photos et copiez celles que vous voulez.

### ►► IMPORTANT ! ◀◀

- L'appareil photo risque de s'éteindre subitement si la batterie se vide pendant la communication de données. L'emploi de l'adaptateur secteur spécial est donc conseillé pour alimenter l'appareil photo pendant la communication de données.
- Si vous voulez transférer des fichiers de la mémoire de l'appareil photo sur l'ordinateur, assurez-vous qu'il n'y a pas de carte mémoire dans l'appareil photo avant de raccorder le câble USB.

**N'essayez pas d'établir une connexion entre l'appareil photo et l'ordinateur avant d'avoir installé le pilote USB sur l'ordinateur. En effet, l'ordinateur sera incapable de reconnaître l'appareil photo.**

- Le pilote USB doit être installé dans le cas de Windows 98, Me et 2000. Ne raccordez pas l'appareil photo à un ordinateur fonctionnant sous ces systèmes sans installer le pilote USB au préalable.
- L'installation du pilote USB n'est pas requise dans le cas de Windows XP.

### 1. Les opérations sont différentes selon que votre ordinateur fonctionne sous Windows 98, Me, 2000 ou XP.

#### ■ Utilisateurs de Windows 98/Me/2000

- Commencez à partir de l'étape 2 pour installer le pilote USB.
- L'exemple suivant présente l'installation du pilote USB sous Windows 98.

#### ■ Utilisateurs de Windows XP

- L'installation du pilote USB est superflue, vous pouvez donc passer directement à l'étape 6.

### 2. Mettez le CD-ROM fourni dans le lecteur de CD-ROM de votre ordinateur.

### 3. Sur le menu qui apparaît, cliquez sur "Français".

### 4. Cliquez sur [USB driver], puis sur [Installer].

- L'installation commence.
- Les étapes suivantes indiquent comment installer le pilote sous la version anglaise de Windows.

### 5. Sur l'écran qui apparaît après l'installation, cochez la case "Yes, I want to restart my computer now." et cliquez sur [Finish] pour redémarrer l'ordinateur.

- Notez qu'il faut laisser le CD-ROM fourni dans le lecteur de CD-ROM lorsque vous redémarrez l'ordinateur.

### 6. Raccordez l'adaptateur secteur en option [DC IN 3V] de l'appareil photo, puis à une prise secteur.

- Si vous utilisez les piles pour alimenter l'appareil photo, assurez-vous qu'elles sont suffisamment chargées pour l'opération souhaitée.

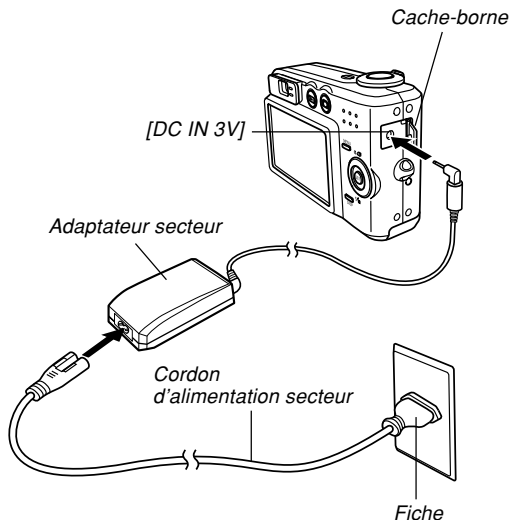

7. Allumez l'appareil photo et appuyez sur [MENU].
  - L'appareil photo peut être aussi bien en mode REC qu'en mode PLAY.
8. Sélectionnez l'onglet "Réglage", puis sélectionnez "USB" et appuyez sur [▶].
9. Utilisez [▲] et [▼] pour sélectionner "Mass Storage (USB DIRECT-PRINT)", puis appuyez sur [SET].

10. Eteignez l'appareil photo et raccordez le câble USB fourni à l'appareil photo et au port USB de l'ordinateur.

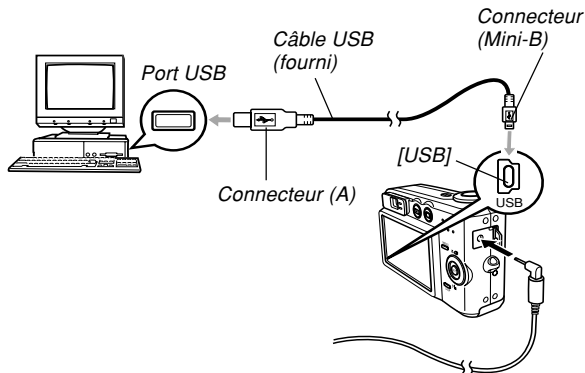

- Attention lorsque vous raccordez le câble USB à l'appareil photo ou à l'ordinateur. Les ports et les fiches du câble ont une forme précise et les fiches ne peuvent être insérées que dans un sens.
- Branchez bien à fond les fiches du câble USB dans les ports. Les appareils ne fonctionnent pas correctement si les connexions ne sont pas correctes.

### 11. Eteignez l'appareil photo.

- La boîte de dialogue "Assistant Ajout de nouveau matériel" apparaît sur l'écran de l'ordinateur lorsque l'ordinateur détecte la mémoire de fichiers de l'appareil photo. Après l'installation du pilote USB, cette boîte de dialogue n'apparaît plus lorsque vous effectuez une connexion USB.
- Le témoin de fonctionnement vert de l'appareil photo s'allume (page 196).

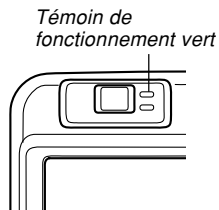

- A ce moment, la boîte de dialogue "Disque amovible" s'affiche sur certains systèmes d'exploitation. Le cas échéant permez cette boîte.

### 12. Sur l'ordinateur, double-cliquez sur "Poste de travail".

- Si vous utilisez Windows XP, cliquez sur [démarrer] puis sur [Poste de travail].

### 13. Double-cliquez sur "Disque amovible".

- Votre ordinateur reconnaît la mémoire de fichiers de l'appareil photo comme disque amovible.

### 14. Double-cliquez sur le dossier "Dcim".

### 15. Double-cliquez sur le dossier contenant la photo souhaitée.

### 16. Double-cliquez sur le fichier contenant la photo souhaitée.

- Pour le détail sur les noms de fichiers, voir "Structure des dossiers de la mémoire" à la page 174.

### 17. Selon le système d'exploitation, effectuez une des procédures suivantes pour sauvegarder les fichiers souhaités.

### ■ Windows 98, 2000, Me

1. Dans la mémoire de fichiers de l'appareil photo (disque amovible) cliquez à droite sur le dossier "Dcim".
  2. Sur le menu de raccourcis qui apparaît, cliquez sur [Copier].
  3. Double cliquez sur [Mes documents] pour ouvrir le dossier.
  4. Sur le menu [Edition] de Mes documents, cliquez sur [Coller].
- Le dossier "Dcim" (qui contient les fichiers de photos) est copié dans le dossier "Mes documents".

### ■ Windows XP

1. Dans la mémoire de fichiers de l'appareil photo (disque amovible), cliquez à droite sur le dossier "Dcim".
  2. Sur le menu de raccourcis qui apparaît, cliquez sur [Copier].
  3. Cliquez sur [démarrer] puis sur [Mes documents].
  4. Sur le menu [Edition] de Mes documents, cliquez sur [Coller].
- Le dossier "Dcim" (qui contient les fichiers de photos) est copié dans le dossier "Mes documents".

### »» IMPORTANT ! ««

- N'utilisez jamais l'ordinateur pour éditer, supprimer, déplacer ou renommer des photos enregistrées dans la mémoire de fichiers. Ceci peut causer des problèmes au niveau de la gestion des données photos et rendre impossible l'affichage des photos sur l'appareil photo, ou bien le nombre de photos indiqué sur l'appareil photo peut être erroné. Copiez toujours les photos dans la mémoire de l'ordinateur avant de les éditer, supprimer ou renommer.

## 18. Selon la version de Windows utilisée, la connexion USB s'arrête de façon différente.

### ■ Utilisateurs de Windows Me/98/XP

- Appuyez sur le bouton d'alimentation. Après vous être assuré que le témoin de fonctionnement vert de l'appareil photo n'était pas allumé, débranchez l'appareil de l'ordinateur.

### ■ Utilisateurs de Windows 2000

- Cliquez sur les services de carte dans la plateau de tâches sur l'écran de l'ordinateur et désactivez le numéro de lecteur affecté à l'appareil photo. Ensuite, débranchez le câble USB de l'appareil photo et éteignez ce dernier.

## Précautions concernant la connexion USB

- Ne laissez pas la même photo affichée sur l'écran de l'ordinateur pendant trop longtemps. Une image rémanente peut rester sur l'écran.
- Ne jamais débrancher le câble USB, ou effectuer des opérations sur l'appareil photo pendant la communication de données. Les données pourraient être détruites.

### Utilisation de l'appareil photo avec un ordinateur Macintosh

Les opérations qui doivent être effectuées pour pouvoir voir et copier des fichiers depuis un ordinateur Macintosh sont les suivantes. Le détail de chaque opération est mentionné ci-dessous. Consultez aussi le mode d'emploi de votre Macintosh pour d'autres informations, par exemple sur les connexions USB.

#### ►► IMPORTANT ! ◀◀

- Cet appareil photo ne peut pas être utilisé avec un ordinateur fonctionnant sous Mac OS 8.6 ou inférieur, ou sous un Mac OS X 10.0. Si vous possédez un Macintosh fonctionnant sous Mac OS 9 ou OS X (10.1, 10.2 ou 10.3), utilisez le pilote USB standard fourni avec le système d'exploitation.

1. Utilisez le câble USB pour établir une connexion entre l'appareil photo et votre Macintosh.



2. Affichez les photos et copiez celles que vous voulez.



### ►► IMPORTANT ! ◀◀

- L'alimentation peut être soudainement coupée pendant la communication de données si les piles sont faibles. L'emploi d'un adaptateur secteur en option est conseillé pour alimenter l'appareil photo pendant la communication de données.
- Si vous voulez transférer des fichiers de la mémoire de l'appareil photo sur l'ordinateur, assurez-vous qu'il n'y a pas de carte mémoire dans l'appareil photo avant de raccorder le câble USB.

### 1. Raccordez l'adaptateur secteur en option à la borne [DC IN 3V] de l'appareil photo, puis à une prise secteur.

- Si vous utilisez les piles pour alimenter l'appareil photo, assurez-vous qu'elles sont suffisamment chargées pour l'opération souhaitée.

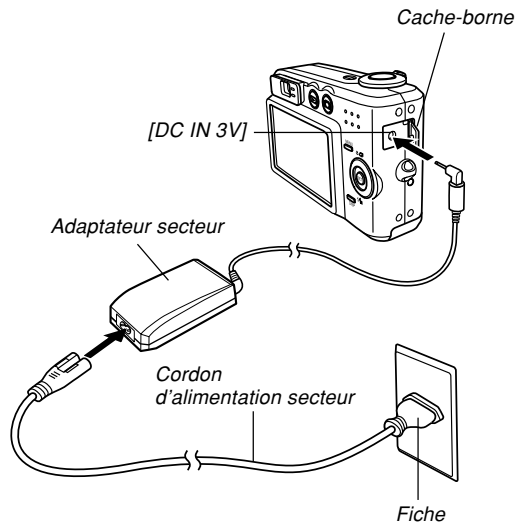

- 2. Allumez l'appareil photo et appuyez sur [MENU].**
  - L'appareil photo peut être aussi bien en mode REC qu'en mode PLAY.
- 3. Sélectionnez l'onglet "Réglage", puis sélectionnez "USB" et appuyez sur [▶].**
- 4. Utilisez [▲] et [▼] pour sélectionner "Mass Storage (USB DIRECT-PRINT)", puis appuyez sur [SET].**

- 5. Eteignez l'appareil photo et raccordez le câble USB fourni à l'appareil photo et au port USB de l'ordinateur.**

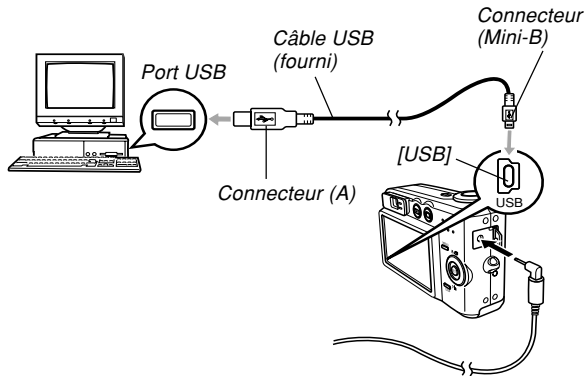

- Attention lorsque vous raccordez le câble USB à l'appareil photo ou à l'ordinateur. Les ports USB et les fiches du câble USB ont une forme précise et les fiches ne peuvent être insérées que dans un sens.
- Branchez bien à fond les fiches du câble USB dans les ports. Les appareils ne fonctionnent pas correctement si les connexions ne sont pas correctes.

### 6. Éteignez l'appareil photo.

- Votre Macintosh reconnaît la mémoire de fichiers de l'appareil photo comme disque amovible.
- L'aspect de l'icône de lecteur dépend de la version du système d'exploitation du Mac.
- Après avoir installé le pilote USB, le Macintosh reconnaît la mémoire de fichiers comme lecteur chaque fois que vous reliez l'appareil photo à l'ordinateur.

### 7. Double-cliquez sur l'icône de lecteur de mémoire de fichiers, puis sur le dossier "DCIM" et enfin sur le dossier qui contient la photo souhaitée.

### 8. Double-cliquez sur le fichier contenant la photo souhaitée.

- Pour le détail sur les noms de fichiers, voir "Structure des dossiers de la mémoire" à la page 174.

### 9. Pour copier tous les fichiers enregistrés dans la mémoire sur le disque dur de l'ordinateur, tirez le dossier "DCIM" pour le déposer dans le dossier où vous voulez le mettre.

### »» IMPORTANT! «««

- N'utilisez jamais l'ordinateur pour éditer, supprimer, déplacer ou renommer des photos enregistrées dans la mémoire de fichiers de l'appareil photos. Ceci peut causer des problèmes au niveau de la gestion des données photos et rendre impossible l'affichage des photos sur l'appareil photo, ou bien le nombre de photos indiqué sur l'appareil photo peut être erroné. Copiez toujours les photos sur l'ordinateur avant de les éditer, supprimer ou renommer.

### 10. Pour arrêter une connexion USB, tirez l'icône du lecteur représentant l'appareil photo pour la mettre dans la corbeille. Ensuite, débranchez le câble USB de l'appareil photo et éteignez ce dernier.

### Précautions concernant la connexion USB

- Ne laissez pas la même photo affichée sur l'écran de l'ordinateur pendant trop longtemps. Une image rémanente peut rester sur l'écran.
- Ne jamais débrancher le câble USB, ou effectuer des opérations sur l'appareil photo pendant la communication de données. Les données pourraient être détruites.

### Fonctions disponibles à partir de l'ordinateur

Les fonctions disponibles pendant la connexion USB entre l'appareil photo et l'ordinateur sont les suivantes. Reportez-vous aux pages indiquées pour le détail sur chacune d'elles.

- Visionnage des photos d'un album  
.... Voir "Utilisation de la fonction Album." à la page 177.
- Impression des photos d'un album  
.... Voir "Utilisation de la fonction Album." à la page 177.
- Transfert automatique de photos sur l'ordinateur et gestion des photos  
.... Voir "Installation des applications du CD-ROM" à la page 185 pour le détail sur l'installation de Photo Loader.
- Retouche de photos  
.... Voir "Installation des applications du CD-ROM" à la page 185 pour le détail sur l'installation de Photohands.

### Utilisation d'une carte mémoire pour le transfert de fichiers sur un ordinateur

La procédure suivante explique comment transférer des fichiers sur un ordinateur en utilisant une carte mémoire.

#### Utilisation d'un ordinateur muni d'un logement de carte mémoire SD

Insérez la carte mémoire SD directement dans son logement.

#### Utilisation d'un ordinateur muni d'un logement de carte PC

Utilisez un adaptateur de carte PC en vente dans le commerce (pour carte mémoire SD ou MMC).  
Pour le détail, voir la documentation fournie avec l'adaptateur de carte et l'ordinateur.

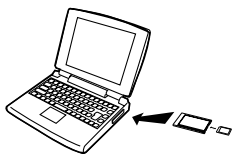

### Utilisation d'un lecteur/enregistreur de carte mémoire SD, en vente dans le commerce

Voir la documentation fournie avec le lecteur/enregistreur de carte mémoire SD pour le détail.

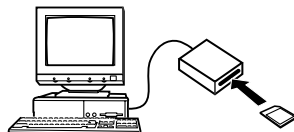

### Utilisation d'un lecteur/enregistreur de carte PC et d'un adaptateur de carte PC, en vente dans le commerce (pour cartes mémoire SD ou MMC)

Voir la documentation fournie avec le lecteur/enregistreur de carte PC et l'adaptateur de carte PC pour le détail.

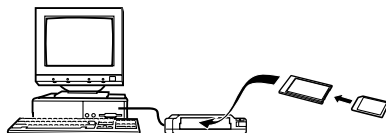

## Données de la mémoire

Les images enregistrées sur cet appareil photo et d'autres données sont stockées dans la mémoire conformément au protocole DCF ("Design rule for Camera File system"). Le protocole DCF est destiné à faciliter l'échange de données d'images et d'autres données entre les appareils photo numériques et d'autres appareils.

## Protocole DCF

Les périphériques DCF (appareils photo numériques, imprimantes, etc.) peuvent échanger des images entre eux. Le protocole DCF définit le format des données de fichiers d'images et la structure des dossiers pour que les images puissent être affichées sur les appareils photo numériques DCF d'autres fabricants et imprimées sur des imprimantes DCF.

## Structure des dossiers de la mémoire

### ■ Structure des dossiers

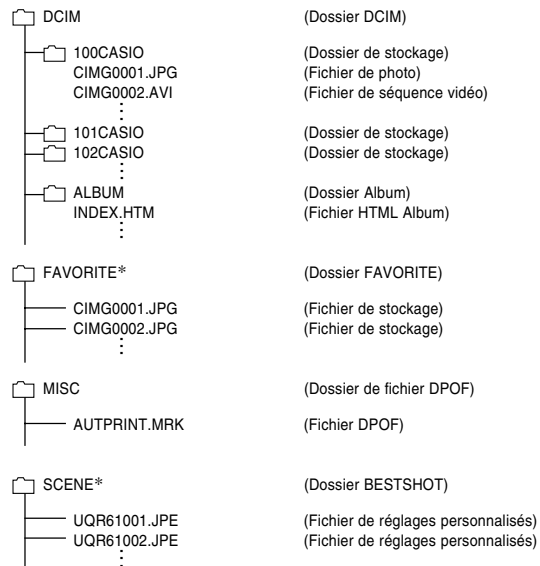

\* Ces dossiers sont créés dans la mémoire flash seulement.

### ■ Contenu des dossiers et fichiers

- Dossier DCIM  
Dossier contenant tous les fichiers de l'appareil photo numérique
- Dossier de stockage  
Dossier contenant les fichiers créés par l'appareil photo numérique
- Fichier de photo  
Fichier contenant une photo enregistrée avec l'appareil photo numérique (Extension du nom de fichier: JPG)
- Fichier de séquence vidéo  
Fichier contenant une séquence vidéo enregistrée avec l'appareil photo numérique (Extension du nom de fichier: AVI)
- Dossier d'album  
Dossier contenant des fichiers utilisés par la fonction Album
- Fichier HTML d'album  
Fichier utilisé par la fonction Album (Extension du nom de fichier: HTM)
- Dossier FAVORITE  
Dossier contenant des images favorites (Taille de l'image: 320 x 240 pixels)
- Dossier de fichier DPOF  
Dossier contenant des fichiers DPOF

- Dossier BESTSHOT  
(Mémoire de l'appareil seulement)  
Dossier contenant des fichiers de réglages personnalisés BESTSHOT
- Fichiers de réglages personnalisés  
(Mémoire de l'appareil seulement)  
Fichiers contenant des modèles BESTSHOT personnalisés

### Fichiers d'images supportés par l'appareil photo

- Fichiers enregistrés avec cet appareil photo
- Fichiers d'images au protocole DCF

Certaines fonctions DCF peuvent ne pas être supportées. L'affichage d'une photo sur cet appareil peut être assez long, si la photo a été prise par un autre appareil.

## Précautions concernant la mémoire flash et les cartes mémoire

- Le dossier intitulé "DCIM" (haut) contient tous les fichiers de la mémoire : c'est le dossier parent. Lorsque vous importez le contenu de la mémoire sur un disque dur, un CD-R, un disque MO ou un autre support, laissez bien tous les fichiers ensemble dans le dossier DCIM. Vous pouvez changer le nom du dossier DCIM sur votre ordinateur, par exemple désigner une date pour vous souvenir du contenu. Toutefois, n'oubliez pas que le dossier doit être intitulé DCIM pour pouvoir être lu sur l'appareil photo. Il faudra donc lui redonner son nom "DCIM" avant de le recopier dans la mémoire. L'appareil photo ne reconnaît pas les autres noms de dossier.



# EMPLOI DE L'APPAREIL PHOTO AVEC UN ORDINATEUR

La fonction Album de l'appareil photo sert à créer des fichiers qui pourront être vus sur l'ordinateur sous forme d'album. Les applications fournies se trouvant sur le CD-ROM fourni avec l'appareil photo peuvent aussi être utilisées pour transférer et retoucher des photos.

## Utilisation de la fonction Album

La fonction Album crée un album photo HTML dans lequel vos photos sont classées. Vous pouvez l'utiliser pour mettre vos photos sur une page web ou pour les imprimer.

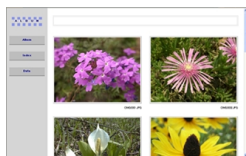

*Album*

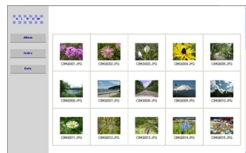

*Index*



*Infos*

- Vous pouvez utiliser les navigateur web suivants pour voir ou imprimer le contenu d'un album. Notez que pour voir une séquence vidéo sur un ordinateur fonctionnant sous Windows 2000 ou 98, il faut installer DirectX qui se trouve sur le CD-ROM fourni.

Microsoft Internet Explorer Ver 5.5 ou version ultérieure

## Création d'un album

### ►► IMPORTANT ! ◀◀

- Souvenez-vous que lors de la création d'un dossier "ALBUM" (page 174), des versions de différentes tailles sont créées dans la mémoire pour chaque photo. S'il y a un dossier "ALBUM" dans la mémoire lorsque vous spécifiez l'impression de toutes les photos par un professionnel ou sur un imprimante, vous risquez d'obtenir de nombreuses copies de la même photo. Pour pallier ce problème, procédez comme indiqué dans "Suppression d'un album" à la page 185 pour supprimer le dossier ALBUM.

### 1. En mode PLAY, appuyez sur [MENU].

### 2. Sélectionnez l'onglet "PLAY", "Créer album", puis appuyez sur [▶].



Exemple de présentation d'album

### 3. Utilisez [▲] et [▼] pour sélectionner "Créer", puis appuyez sur [SET].

- La création de l'album commence et le message "Occupé...Veuillez attendre..." apparaît sur l'écran.
- L'écran du mode PLAY réapparaît lorsque l'album a été créé.
- Lorsque un album est créé, un dossier intitulé "ALBUM" est créé dans la mémoire de l'appareil photo ou sur la carte mémoire. Ce dossier contient un fichier intitulé "INDEX.HTM" plus d'autres fichiers.

### » IMPORTANT ! «

- Ne jamais ouvrir le couvercle du logement des piles ni retirer la carte mémoire de l'appareil photo pendant la création d'un album. Certains fichiers de l'album risquent non seulement d'être omis, mais les photos/séquences et d'autres données enregistrées dans la mémoire peuvent être détruites.
- Si la mémoire devient pleine pendant la création d'un album, le message "Mémoire pleine" apparaît sur l'écran et l'album n'est pas créé.
- L'album n'est pas créé correctement si les piles s'épuisent pendant la création d'un album.
- Il suffit d'appuyer sur [SET] à l'étape 3 ci-dessus pour créer un album, même si la création d'album est désactivée (page 181).
- Les photos qui se trouvent dans le dossier "ALBUM" (page 174) ne peuvent pas être visionnées sur l'écran de l'appareil photo.

## Sélection de la présentation de l'album

Vous avez le choix entre 10 présentations différentes.

1. En mode PLAY, appuyez sur [MENU].
2. Sélectionnez l'onglet "PLAY", "Créer album", puis appuyez sur [▶].
3. Utilisez [▲] et [▼] pour sélectionner "Présent".
4. Utilisez [◀] et [▶] pour sélectionner la présentation souhaitée.
  - Lorsque vous changez de présentation, le modèle d'album sur le côté droit de l'écran change.

### ▶▶ IMPORTANT ! ◀◀

- Chaque présentation montre la disposition des éléments et la couleur du fond. Elle n'indique pas si une liste ou une vue détaillée est utilisée, ni le réglage actuel du type de photo.

## Réglage des paramètres détaillés de l'album

1. En mode PLAY, appuyez sur [MENU].
2. Sélectionnez l'onglet "PLAY", "Créer album", puis appuyez sur [▶].
3. Utilisez [▲] et [▼] pour sélectionner "Réglage", puis appuyez sur [▶].
4. Utilisez [▲] et [▼] pour sélectionner le paramètre dont vous voulez changer le réglage, puis appuyez sur [▶].



- Vous trouverez les détails de chaque réglage dans les paragraphes suivants.
5. Utilisez [▲] et [▼] pour changer le réglage, puis appuyez sur [SET].

### ■ Couleur du fond

Vous pouvez spécifier le blanc, le noir ou le gris comme couleur de fond de l'album en procédant comme indiqué dans "Réglage des paramètres détaillés de l'album".

### ■ Type d'album

Vous avez le choix entre deux types d'album : "Normal" et "Index/Infos".

Type "Normal" : Lorsque ce type d'album est sélectionné, la disposition des photos dépend de la présentation actuellement sélectionnée.

Type "Index/Infos": Lorsque ce type d'album est sélectionné, les images réduites et les informations détaillées de chaque image apparaissent en plus de l'écran d'album normal.

### ■ Type de photo

Ce réglage permet de sélectionner un des trois types de photos suivants. Sélectionnez celui qui correspond le mieux à ce que vous voulez faire.

Si vous voulez:	sélectionnez ce réglage:
<p>Photos légères pour la recherche dans un album, pour site Internet, ou archivage sur CD-R ou un autre support ; la photo apparaît en grand lorsqu'on clique dessus.</p> <ul style="list-style-type: none"> <li>• Ce réglage peut être utilisé pour rechercher une photo à partir des vignettes. Un clic d'une vignette affiche l'image en grand pour le visionnage ou l'impression.</li> </ul>	Afficher
<p>Fichiers de photos légers seulement pour la recherche dans un album, ou le téléchargement sur un site Internet, etc.</p> <ul style="list-style-type: none"> <li>• Cette option affiche seulement les photos à fichier léger (se trouvant dans le dossier "ALBUM"). Les fichiers légers sont plus rapidement transférés sur Internet.</li> <li>• Lorsque ce type de photo est sélectionné, la photo ne peut pas être affichée en grand et les séquences vidéo ne peuvent pas être lues.</li> </ul>	WEB
<p>Impression (haute résolution)</p> <ul style="list-style-type: none"> <li>• Les photos de haute résolution mettent plus de temps à s'afficher sur l'écran de l'ordinateur.</li> <li>• Il n'est pas possible d'agrandir des photos en cliquant sur la vignette ou des séquences vidéo lorsque ce type de photo est sélectionné.</li> </ul>	Imprimer

### ■ Activation/Désactivation de la création automatique d'album

Ce réglage spécifie si un album doit être créé à la mise hors tension de l'appareil photo.

Pour :	Sélectionnez cette option :
Activer la création automatique d'album	On
Désactiver la création automatique d'album	Off

- Lorsque la création automatique d'album est activée, un album est automatiquement créé dans la mémoire intégrée ou sur la carte mémoire à la mise hors tension de l'appareil photo.

### ►► IMPORTANT ! ◀◀

- Si vous éteignez l'appareil photo pendant la création automatique d'un album, l'écran s'éteint, mais le témoin de fonctionnement continue de clignoter quelques secondes pour indiquer qu'un album est en cours de création. N'ouvrez jamais le couvercle du logement des piles et n'enlevez pas la carte mémoire lorsque le témoin de fonctionnement vert clignote.

### ►► REMARQUE ◀◀

- Selon le nombre de photos dans la mémoire, la création d'album peut être plus ou moins longue lorsque vous éteignez l'appareil photo. Si vous prévoyez de ne pas classer vos photos dans un album, il est conseillé de désactiver cette fonction pour réduire le temps de mise hors tension de l'appareil photo.

## Visionnage des fichiers d'album

Vous pouvez voir et imprimer les fichiers de l'album en utilisant le navigateur web de votre ordinateur.

1. Utilisez l'ordinateur pour accéder aux données de la mémoire de l'appareil photo ou de la carte mémoire, ou accédez à la carte mémoire par l'ordinateur (pages 162, 173).
2. Ouvrez le dossier "ALBUM" de la mémoire ou de la carte mémoire, qui se trouve dans le dossier "DCIM".
3. Utilisez votre navigateur web pour ouvrir le fichier intitulé "INDEX.HTM".
  - Une liste des dossiers de la mémoire ou de la carte mémoire apparaît.

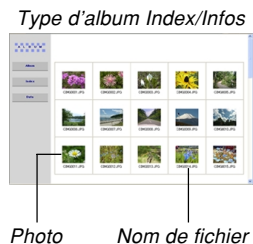

4. Si vous avez créé l'album après avoir sélectionné "Normal" ou "Index/Infos" comme type d'album dans "Réglage des paramètres détaillés de l'album" à la page 179, vous pouvez cliquer sur une des options d'affichage suivantes.

Album : Affichage d'un album créé par l'appareil photo

Index : Affichage de la liste de photos d'un dossier

Info : Affichage des informations concernant chaque photo

- Si "Afficher" est sélectionné comme "Emploi" (page 180) vous pouvez double-cliquer sur une photo pour la voir en grand sur l'écran de l'ordinateur.

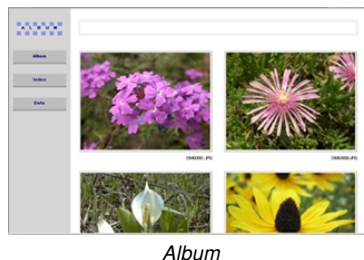

## EMPLOI DE L'APPAREIL PHOTO AVEC UN ORDINATEUR



*Index*



*Infos*

- Les informations qui apparaissent sur l'écran Info sont les suivantes.

Paramètres apparaissant à l'écran :	Informations :
File Size	Taille du fichier de photo/séquence
Resolution	Résolution
Quality	Qualité
Recording mode	Mode d'enregistrement
AE	Mode d'exposition
Light metering	Mesure de la lumière
Shutter speed	Vitesse d'obturation
Aperture stop	Arrêt de l'exposition
Exposure comp	Modification EV
Focusing mode	Mode de mise au point
Flash mode	Mode de Flash
AF area	Zone d'autofocus
Sharpness	Netteté
Saturation	Saturation
Contrast	Contraste
White balance	Balance des blancs
Sensitivity	Sensibilité
Filter	Filtre
Enhancement	Réglage de l'accentuation
Flash intensity	Intensité du flash
Digital zoom	Réglage du zoom numérique
World	Lieu
Date	Date et heure de l'enregistrement
Model	Nom de modèle de l'appareil photo

### »» REMARQUE ««

- Pour imprimer une page d'un album, il faut régler le navigateur Web de la façon suivante.
  - Sélectionner le cadre du navigateur où se trouvent les photos.
  - Régler les marges les plus petites possible.
  - Régler la couleur du fond sur une couleur qui peut être imprimée.
- Voir la documentation fournie avec l'application du navigateur Web pour le détail sur l'impression et le réglage des paramètres d'impression.
- Le contenu d'un album (titres, commentaires, etc.) ne peut pas être modifié sur l'appareil photo. Utilisez un éditeur HTML, en vente dans le commerce, pour éditer le contenu d'un album.

### 5. Lorsque vous avez consulté l'album, fermez le navigateur web.

## Sauvegarde d'un album

- Pour sauvegarder un album, copiez le dossier "DCIM" de la mémoire de l'appareil photo ou de la carte mémoire sur le disque dur de l'ordinateur, un CD-R, un disque MO ou un autre support. Notez que la copie du dossier "ALBUM" seulement ne permet pas de copier les données de photos et les autres fichiers requis.
- Après la copie du dossier "DCIM", ne changez pas ou ne supprimez pas les fichiers qui sont à l'intérieur. L'ajout de nouvelles photos (séquences) ou la suppression des photos existantes peut entraîner un affichage anormal de l'album.
- Si vous prévoyez d'utiliser de nouveau une carte mémoire après avoir sauvegardé l'album, supprimez d'abord tous ses fichiers ou formatez la carte avant de la remettre dans l'appareil photo.
- Lorsque "WEB" est sélectionné comme "Emploi", seuls les fichiers légers enregistrés dans le dossier "Album" apparaissent. Ces fichiers peuvent être transférés plus rapidement sur Internet.



## Pour supprimer un album

1. En mode PLAY, appuyez sur [MENU].
2. Sélectionnez l'onglet "PLAY", puis sélectionnez "Créer album" et appuyez sur [▶].
3. Utilisez [▲] et [▼] pour sélectionner "Supprimer", puis appuyez sur [SET].
  - L'album est supprimé et l'écran du mode PLAY réapparaît.

## Installation des applications du CD-ROM

L'appareil photo numérique est livré avec des applications utiles. Installez les applications nécessaires sur votre ordinateur.

## A propos du CD-ROM fourni

Le CD-ROM fourni avec l'appareil photo contient les logiciels suivants. L'installation de ces applications est optionnelle, et il est préférable de n'installer que celles dont vous avez besoin.

### Pilote USB pour le stockage en masse (Windows)

Ce logiciel permet à l'appareil photo de "communiquer" avec l'ordinateur par une connexion USB.

Si vous utilisez Windows XP, n'installez pas le pilote USB du CD-ROM. Avec Windows XP, la communication USB est possible simplement en raccordant l'appareil photo à l'ordinateur par le câble USB.

### **Photo Loader (Windows/Macintosh)**

Cette application transfère automatiquement les fichiers photos de l'appareil photo sur l'ordinateur. Photo Loader sauvegarde automatiquement les fichiers transférés dans des dossiers désignés par la date actuelle (année, mois, jour) et génère des fichiers HTML permettant de voir les photos à l'aide d'un navigateur Internet. Photo Loader (version Windows seulement) comprend aussi une fonction simplifiant l'envoi de photos avec du courrier électronique.

- Voir le fichier PDF de la documentation se trouvant sur le CD-ROM "CASIO Digital Camera Software" pour le détail sur l'emploi de Photo Loader.

### **Photohands (Windows)**

Photohands comprend des outils de retouche pour le changement de la couleur, du contraste, de la luminosité, de la dimension et de l'orientation des photos. Vous pouvez aussi utiliser Photohands pour imprimer des photos, avec ou sans date.

- Voir le fichier PDF de la documentation se trouvant sur le CD-ROM "CASIO Digital Camera Software" pour le détail sur l'emploi de Photohands.

### **DirectX (Windows)**

Ce logiciel est un outil sophistiqué qui contient un codec permettant à Windows 98 et 2000 de gérer les fichiers vidéo enregistrés par un appareil photo numérique. Il est inutile d'installer DirectX si votre ordinateur fonctionne sous Windows XP ou Me.

### **Adobe Reader (Windows)**

Cette application permet de lire les fichiers PDF. Utilisez-la pour lire la documentation de l'appareil photo, de Photo Loader et de Photohands. Tous ces fichiers se trouvent sur le CD-ROM fourni.

- Voir les fichiers PDF (documentation) sur le CD-ROM fourni pour le détail sur l'emploi de Photo Loader et de Photohands. Voir "Lecture de la documentation (fichiers PDF)" aux pages 190 (Windows) et 192 (Macintosh) de ce manuel pour un complément d'informations.

## Configuration système requise

La configuration système minimale requise dépend de chaque application, comme mentionné ci-dessous.

### Windows

	Pilote USB*1	Photo Loader	Photohands
Système d'exploitation	XP*2/2000/Me/98	XP/2000/Me/98	XP/2000/Me/98
Mémoire	–	Au moins 16 Mo	Au moins 64 Mo
Disque dur	–	Au moins 7 Mo	Au moins 10 Mo

\*1 Dans le cas de Windows 2000, vous devez installer un fichier qui valide l'emploi du pilote USB du système d'exploitation. Vous n'avez pas besoin d'installer un pilote USB spécial. Le fonctionnement n'est pas garanti sur un ordinateur mise à jour de Windows 95 ou 3.1 à Windows Me ou 98, ou de Windows 95 ou NT à Windows 2000.

\*2 Avec Windows XP, utilisez le pilote USB fourni avec le système d'exploitation. Vous n'avez pas besoin d'installer le pilote USB fourni avec l'appareil photo.

### Macintosh

	Photo Loader
Système d'exploitation	9
Mémoire	Au moins 32 Mo
Disque dur	Au moins 3 Mo

- La connexion USB est prise en charge par les Macintosh fonctionnant sous le système d'exploitation 9, 10.1, 10.2 ou 10.3. Le logiciel fonctionne avec le pilote USB du système d'exploitation et il suffit de raccorder l'appareil photo au Macintosh avec le câble USB.

### ►► IMPORTANT ! ◀◀

- Pour le détail sur la configuration système minimale requise pour Windows, voir le fichier "Readme" sur le CD-ROM (CASIO Digital Camera Software) fourni avec l'appareil photo.
- Pour le détail sur la configuration système minimale requise pour Macintosh, utilisez le navigateur Internet pour voir le fichier "Readme" sur le CD-ROM (CASIO Digital Camera Software) fourni avec l'appareil photo.
- Le logiciel du CD-ROM (CASIO Digital Camera Software) fourni avec l'appareil photo ne fonctionne pas avec le système d'exploitation MAC OS X (10.0).

### Installation du logiciel dans Windows à partir du CD-ROM

Procédez de la façon suivante pour installer sur l'ordinateur le logiciel se trouvant sur le CD-ROM.

### ►► REMARQUE ◀◀

- Si une des applications fournies est déjà installée sur l'ordinateur, vérifiez sa version. Si la version fournie est plus récente que la votre, désinstallez l'ancienne et installez la nouvelle.

Le CD-ROM contient le logiciel et la documentation en plusieurs langues. Vérifiez sur le menu du CD-ROM les langues dans lesquelles les applications et la documentation sont disponibles.

### Préparatifs

Démarrez votre ordinateur et insérez le CD-ROM dans le lecteur de CD-ROM. L'application Menu s'ouvre et un menu apparaît.

- L'application Menu peut ne pas démarrer automatiquement sur certains ordinateurs. Dans ce cas, ouvrez le CD-ROM et double-cliquez sur "menu. exe" pour lancer l'application.

### Sélection d'une langue

Sélectionnez d'abord la langue. Notez que le logiciel n'est disponible que dans un nombre limité de langues.

- 1. Sur l'écran du menu, cliquez sur l'onglet de langue souhaité.**

### Lecture du fichier "Lire"

Il faut toujours lire le fichier "Lire" avant d'installer une application. Le fichier "Lire" contient certaines informations nécessaires sur l'installation de l'application.

- 1. Cliquez sur le bouton "Lire" de l'application que vous allez installer.**

#### ►► IMPORTANT ! ◀◀

- Avant de mettre à jour et de réinstaller Photo Loader, ou avant de l'installer sur un autre ordinateur, lisez bien le fichier "Lire" qui contient des informations sur le maintien des bibliothèques existantes.

## Installation de l'application

1. Cliquez sur le bouton "Installer" de l'application que vous voulez installer.
2. Suivez les instructions qui apparaissent sur l'écran de l'ordinateur.

### ►► IMPORTANT ! ◀◀

- Suivez bien les instructions qui apparaissent et lisez-les complètement. En cas d'erreur pendant l'installation de Photo Loader, vous ne pourrez peut être pas parcourir les informations des bibliothèques existantes ni les fichiers HTML créés par Photo Loader. Dans certains cas, les fichiers de photos seront perdus.
- Si vous utilisez un autre système d'exploitation que Windows XP, ne raccordez jamais l'appareil photo à l'ordinateur sans avoir installé le pilote USB du CD-ROM au préalable.

## Lecture de la documentation (fichiers PDF)

1. Dans la zone "Manuel", cliquez sur le nom du manuel que vous voulez lire.

### ►► IMPORTANT ! ◀◀

- Adobe Reader doit être installé sur l'ordinateur pour que les fichiers de la documentation puissent être ouverts. Si ce n'est pas le cas, installez-le à partir du CD-ROM fourni.

## Enregistrement de l'utilisateur

Vous pouvez vous enregistrer par Internet. Pour ce faire, il faut pouvoir se connecter à Internet par l'ordinateur.

### 1. Cliquez sur le bouton "Enregistrement".

- Votre navigateur Web se met en marche et accède au site approprié. Suivez les instructions qui apparaissent sur l'écran de l'ordinateur pour vous enregistrer.

## Sortie de l'application Menu

1. Sur l'écran du menu, cliquez sur "Sortir" pour fermer le menu.

## Installation du logiciel du CD-ROM sur un Macintosh

Procédez de la façon suivante pour installer sur l'ordinateur le logiciel se trouvant sur le CD-ROM.

## Installation du logiciel

Procédez de la façon suivante pour installer le logiciel.

### ■ Installer Photo Loader

1. Ouvrez le dossier intitulé "Photo Loader".
2. Ouvrez le dossier intitulé "English", puis ouvrez le fichier intitulé "Important".
3. Ouvrez le dossier intitulé "Installer", puis ouvrez le fichier intitulé "readme".
4. Suivez les instructions du fichier "readme" pour installer Photo Loader.

### ►► IMPORTANT ! ◀◀

- Si vous mettez à jour une ancienne version de Photo Loader et voulez utiliser les données de gestion des bibliothèque et les fichiers HTML créés par cette ancienne version, lisez absolument le fichier "Important" dans le dossier "Photo Loader". Suivez les instructions dans le fichier pour pouvoir utiliser les fichiers de gestion des bibliothèques existantes. Si vous ne le faites pas vous risquez de perdre ou de détruite des fichiers existants.

### Lecture de la documentation (fichiers PDF)

Pour pouvoir effectuer les opérations suivantes, Adobe Reader doit être installé sur le Macintosh. Vous pouvez télécharger la toute dernière version de Adobe Reader du site Adobe Systems.

#### ■ Lire le mode d'emploi de l'appareil photo

1. Sur le CD-ROM, ouvrez le dossier "Manual".
2. Ouvrez le dossier "Digital Camera", puis ouvrez le dossier dans la langue souhaitée.
3. Ouvrez le fichier intitulé "camera\_xx.pdf".
  - "XX" est le code de langue (exemple : camera\_e.pdf correspond à la version anglaise, camera\_g.pdf correspond à la version allemande, etc.).



■ **Pour voir le mode d'emploi de Photo Loader**

1. Sur le CD-ROM, ouvrez le dossier "Manual".
2. Ouvrez le dossier "Photo Loader" puis le dossier "English".
3. Ouvrez "PhotoLoader\_english".

■ **S'enregistrer en tant qu'utilisateur de l'appareil photo**

L'enregistrement n'est supporté que par Internet. Visitez le site CASIO suivant pour vous enregistrer:

<http://world.casio.com/qv/register/>

## Présentation des menus

Vous trouverez ici une liste des menus qui apparaissent dans le mode REC et le mode PLAY ainsi que leurs réglages.

- Les réglages soulignés dans le tableau ci-dessous sont les réglages par défaut.

### ■ Mode REC

#### ● Menu de l'onglet REC

Mode REC	Snapshot (Photo) /  BESTSHOT /  Movie (Séquence vidéo)
Continu	On / <u>Off</u>
Retardateur	10 secondes / 2 secondes / X3 / <u>Off</u>
Taille	2816 × 2112 / 2816 × 1872 (3:2) / 2048 × 1536 / 1600 × 1200 / 1280 × 960 / 640 × 480
Qualité	Fine / <u>Normal</u> / Economique
Modif EV	-2.0 / -1.7 / -1.3 / -1.0 / -0.7 / -0.3 / <u>0.0</u> / +0.3 / +0.7 / +1.0 / +1.3 / +1.7 / +2.0
Balance blancs	Auto /  (Lumière du jour) / (Nuageux) /  (Ombre) / (Fluorescent 1) /  (Fluorescent 2) / (Tungstène) / Manuelle
ISO	Auto / ISO 64 / ISO 125 / ISO 250 / ISO 500
Zone AF	<u>Ponctuelle</u> / Multi
Mesure Lumière	<u>Multi</u> / Pondérée centre / Ponctuelle

Filtre	<u>Off</u> / N/B / Sépia / Rouge / Vert / Bleu / Jaune / Rose / Violet
Netteté	+2 / +1 / <u>0</u> / -1 / -2
Saturation	+2 / +1 / <u>0</u> / -1 / -2
Contraste	+2 / +1 / <u>0</u> / -1 / -2
Intensité flash	+2 / +1 / <u>0</u> / -1 / -2
Assistance flash	Auto / <u>Off</u>
Grille	On / <u>Off</u>
Zoom numérique	<u>On</u> / Off
Revoir	<u>On</u> / Off
Guide Icône	<u>On</u> / Off
Touche G/D	Mode REC / Modif EV / Balance blancs / ISO / Retardateur / <u>Off</u>

#### ● Menu de l'onglet Mémoire

Mode REC	<u>On</u> / Off
Flash	<u>On</u> / Off
Mise au point	On / <u>Off</u>
Balance blancs	On / <u>Off</u>
ISO	On / <u>Off</u>
Zone AF	<u>On</u> / Off
Mesure Lumière	On / <u>Off</u>
Retardateur	On / <u>Off</u>
Intensité flash	On / <u>Off</u>
Zoom numérique	<u>On</u> / Off
Position MF	On / <u>Off</u>
Position zoom	On / <u>Off</u>

## ● Menu de l'onglet Réglage

Bip	On / Off
Ouverture	On (Photo au choix) / Off
No. fichier	Continuer / Retour zéro
Heure univers	Locale / Mondiale Réglage heure locale (ville, DST, etc.) Réglage heure mondiale (ville, DST, etc.)
Style date	AA/MM/JJ / JJ/MM/AA / MM/JJ/AA
Régler	Réglage de l'heure
Language	日本語 / English / Français / Deutsch / Español / Italiano / Portuguais / 中國語 / 中国語 / 한국어
Veille	30 sec / 1 min / 2 min / Off
Arrêt auto	2 min / 5 min
REC / PLAY	Marche / Marche/Arrêt / Arrêt
USB	Mass Storage (USB DIRECT- PRINT) / PTP (PictBridge)
Formater	Formater / Annuler
Réinit	Réinitialiser / Annuler

## ■ Mode PLAY

## ● Menu de l'onglet PLAY

Diaporama	Démarrer / Image / Durée / Intervalle / Annuler
Favoris	Afficher / Sauvegarder / Annuler
DPOF	Sélection / Tout / Annuler
Protéger	On / Tout : On / Annuler
Rotation	Tourner / Annuler
Redimensionner	1600 × 1200 / 1280 × 960 / 640 × 480 / Annuler
Rogner	–
Créer album	Créer / Supprimer / Présent / Réglage / Annuler
Alarme	Réglage d'alarme
Copie	Mémoire → Carte / Carte → Mémoire / Annuler

## ● Menu de l'onglet Réglage

Bip	On / Off
Ouverture	On (Photo au choix) / Off
No. fichier	Continuer / Retour zéro
Heure univers	Locale / Mondiale Réglage heure locale (ville, DST, etc.) Réglage heure universelle (ville, DST, etc.)
Style date	AA/MM/JJ / JJ/MM/AA / MM/JJ/AA
Régler	Réglage de l'heure
Language	日本語 / English / Français / Deutsch / Español / Italiano / Português / 中國語 / 中国語 / 한국어
Veille	30 sec / 1 min / 2 min / Off
Arrêt auto	2 min / 5 min
REC / PLAY	Marche / Marche/Arrêt / Arrêt
USB	Mass Storage (USB DIRECT- PRINT) / PTP (PictBridge)
Formater	Formater / Annuler
Réinit	Réinitialiser / Annuler

## Description des témoins

L'appareil photo a trois témoins : un témoin de fonctionnement vert, un témoin de fonctionnement rouge et un témoin de retardateur. Ces témoins s'allument et clignotent pour indiquer l'état actuel de l'appareil photo.

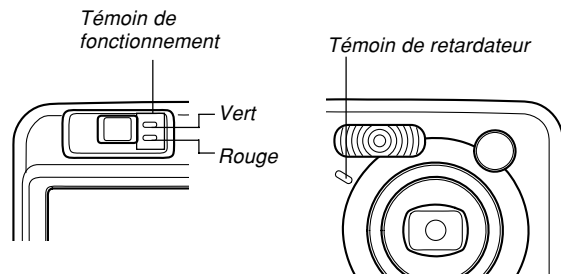

\* L'appareil photo a trois types de clignotement : 1<sup>er</sup> type un clignotement toutes les secondes, 2<sup>e</sup> type deux clignotements toutes les secondes et 3<sup>e</sup> type quatre clignotements toutes les secondes. Le tableau ci-dessous indique à quoi correspond chaque type de clignotement.

## Mode REC

Témoin de fonctionnement		Témoin du retardateur	Signification
Vert	Rouge	Rouge	
Eclairé			Opérationnel (Mise sous tension, enregistrement possible)
	3 <sup>e</sup> type		Recharge du flash
	Eclairé		Recharge du flash terminée
Eclairé			Autofocus terminée
3 <sup>e</sup> type			Autofocus impossible
Eclairé			Ecran éteint
2 <sup>e</sup> type			Enregistrement de la photo
1 <sup>er</sup> type			Sauvegarde des données d'une séquence vidéo / Traitement des données
		1 <sup>er</sup> type	Compte à rebours du retardateur (10 à 3 secondes)
		2 <sup>e</sup> type	Compte à rebours du retardateur (3 à 0 secondes)
	1 <sup>er</sup> type		Recharge du flash impossible
	2 <sup>e</sup> type		Problème de carte mémoire/Carte mémoire non formatée/Réglages BESTSHOT impossibles à enregistrer
	Eclairé		Carte mémoire verrouillée/Création de dossier impossible/Mémoire pleine/Erreur d'écriture

Témoin de fonctionnement		Témoin du retardateur	Signification
Vert	Rouge	Rouge	
	3 <sup>e</sup> type		Avertisseur de piles faibles
3 <sup>e</sup> type			Formatage de la carte
3 <sup>e</sup> type			Extinction
Eclairé			Connexion USB

## »» IMPORTANT ! ««

- Lorsque vous utilisez une carte mémoire, ne retirez jamais la carte de l'appareil photo tant que le témoin de fonctionnement vert clignote. Les photos/séquences seront sinon effacées.

## Mode PLAY

Témoin de fonctionnement		Témoin du retardateur	Signification
Vert	Rouge	Rouge	
Eclairé			Opérationnel (Mise sous tension, enregistrement possible)
3 <sup>e</sup> type			Une des opérations suivantes est effectuées : suppression, DPOF, protection, copie, création d'album, formatage, mise hors tension
	2 <sup>e</sup> type		Problème de carte mémoire/Carte mémoire non formaté
	Eclairé		Carte mémoire verrouillée/Création de dossier impossible/Mémoire pleine
	3 <sup>e</sup> type		Avertisseur de piles faibles
Eclairé			Connexion USB

## Chargeur

Le chargeur a un témoin [CHARGE] qui s'allume ou clignote selon l'opération en cours.





Témoin [CHARGE]

Témoin de [CHARGE]	Signification
Eclairé	Recharge
Eteint	Recharge terminée
Type A	Attente de recharge (température ambiante trop haute ou trop basse)
Type B	Anomalie du chargeur ou des piles

\* Il y a deux types de clignotement du témoin. Le type A avec un clignotement toutes les 1,6 secondes et le type B avec un clignotement toutes les 0,4 secondes.

## En cas de problème

	Symptôme	Causes possibles	Solution
Alimentation	L'appareil ne s'allume pas.	<ol style="list-style-type: none"> <li>1) Les piles ne sont pas orientées correctement.</li> <li>2) Les piles sont usées.</li> </ol>	<ol style="list-style-type: none"> <li>1) Orientez les piles correctement (page 39).</li> <li>2) Rechargez les piles (page 34). Si les piles s'épuisent rapidement après la recharge, c'est qu'elles ont atteint leur durée de service et doivent être remplacées. Procurez-vous des piles rechargeables aux hydrures métalliques de nickel (HR-3U), ou bien remplacez les piles par d'autres.</li> </ol>
	L'appareil s'éteint subitement.	<ol style="list-style-type: none"> <li>1) Extinction automatique activée (page 46).</li> <li>2) Les piles sont usées.</li> </ol>	<ol style="list-style-type: none"> <li>1) Rallumez l'appareil.</li> <li>2) Rechargez ou remplacez les piles.</li> </ol>
Enregistrement d'images	La photo n'est pas enregistrée lorsque vous appuyez sur le déclencheur.	<ol style="list-style-type: none"> <li>1) L'appareil photo est en mode PLAY.</li> <li>2) Le flash est en train de se charger.</li> <li>3) La mémoire est pleine.</li> </ol>	<ol style="list-style-type: none"> <li>1) Appuyez sur  (REC) pour accéder au mode d'enregistrement sélectionné.</li> <li>2) Attendez que le flash se soit chargé.</li> <li>3) Transférez les fichiers que vous voulez conserver sur votre ordinateur et supprimez ceux dont vous n'avez pas besoin, ou utilisez une autre carte mémoire.</li> </ol>

	Symptôme	Causes possibles	Solution
Enregistrement d'images	L'autofocus ne fonctionne pas correctement.	<ol style="list-style-type: none"> <li>1) L'objectif est sale.</li> <li>2) Le sujet n'est pas au centre du cadre de mise au point lors du cadrage.</li> <li>3) Le sujet photographié n'est pas compatible avec l'autofocus (page 73).</li> <li>4) Vous bougez l'appareil photo.</li> </ol>	<ol style="list-style-type: none"> <li>1) Nettoyez l'objectif.</li> <li>2) Mettez bien le sujet au centre du cadre de mise au point.</li> <li>3) Utilisez la mise au point manuelle (page 76).</li> <li>4) Mettez l'appareil photo sur un pied photographique.</li> </ol>
	Le sujet photographié n'est pas net.	La mise au point n'était pas correcte.	Lors du cadrage, assurez-vous que le sujet sur lequel vous faites la mise au point se trouve bien à l'intérieur du cadre.
	Le flash ne se déclenche pas.	<ol style="list-style-type: none"> <li>1)  (flash désactivé) a été sélectionné comme mode de flash.</li> <li>2) Les piles sont usées.</li> <li>3) L'appareil photo est en mode Séquence vidéo.</li> <li>4) Une scène sélectionnant  (flash désactivé) comme mode de flash a été sélectionnée dans le mode BESTSHOT.</li> </ol>	<ol style="list-style-type: none"> <li>1) Sélectionnez un autre mode de flash (page 63).</li> <li>2) Rechargez ou remplacez les piles (page 34).</li> <li>3) Sélectionnez un autre mode REC.</li> <li>4) Sélectionnez un autre mode de flash (page 63) ou une autre scène BESTSHOT (page 84).</li> </ol>
	L'appareil s'éteint pendant le compte à rebours du retardateur.	Les piles sont usées.	Rechargez ou remplacez les piles.



## ANNEXE

	Symptôme	Causes possibles	Solution
Enregistrement d'images	La photo sur l'écran n'est pas nette.	<ol style="list-style-type: none"> <li>1) Vous voulez utiliser le mode de mise au point manuelle et n'avez pas fait les réglages nécessaires.</li> <li>2) Vous essayez d'utiliser le mode macro (📷) pendant la prise de vue d'un paysage ou d'un portrait.</li> <li>3) Vous essayez d'utiliser le mode autofocus ou Infini (∞) pour faire un gros plan.</li> </ol>	<ol style="list-style-type: none"> <li>1) Faites la mise au point (page 76).</li> <li>2) Utilisez l'autofocus pour la photographie de paysages ou de portraits.</li> <li>3) Utilisez le mode macro (📷) pour les gros plans.</li> </ol>
	Les images enregistrées ne sont pas sauvegardées dans la mémoire.	<ol style="list-style-type: none"> <li>1) L'appareil s'est éteint parce que la sauvegarde est terminée.</li> <li>2) Vous avez retiré la carte mémoire avant la fin de la sauvegarde.</li> </ol>	<ol style="list-style-type: none"> <li>1) Si l'indicateur de piles atteint 🔋, rechargez les piles dès que possible. Rechargez ou remplacez les piles de l'appareil photo.</li> <li>2) Ne retirez pas la carte mémoire avant la fin de la sauvegarde.</li> </ol>
Lecture	La couleur de l'image est différente de celle qui apparaît sur l'écran pendant l'enregistrement.	Le soleil ou une source de lumière atteint directement l'objectif pendant l'enregistrement.	Positionnez l'appareil de sorte que l'objectif ne soit pas éclairé directement par le soleil.
	Les images n'apparaissent pas.	Une carte mémoire enregistrée sur un autre appareil photo et contenant des photos qui ne sont pas de format DCF est insérée dans l'appareil photo.	Utilisez une autre carte. Cet appareil photo ne peut pas afficher les photos enregistrées sur une carte mémoire avec un autre appareil photo si elles ne sont pas de format DCF.

	Symptom	Possible Cause	Action
Autre	Tous les boutons et commutateurs sont désactivés.	Problème de circuit dû à de l'électricité électrostatique, à un impact, etc. alors que l'appareil était raccordé à un autre appareil.	Enlevez les piles de l'appareil, réinsérez-les et essayez une nouvelle fois.
	L'écran est éteint.	1) Communication USB en cours. 2) L'écran est éteint (en mode d'enregistrement).	1) Après vous être assuré que l'ordinateur n'avait pas accès à la mémoire flash, débranchez le câble USB. 2) Appuyez sur [DISP] pour éclairer l'écran.
	Impossible de transférer des fichiers par la connexion USB.	1) Le câble USB n'est pas bien branché. 2) Le pilote USB n'est pas installé. 3) L'appareil photo est éteint.	1) Vérifiez toutes les connexions. 2) Installez le pilote USB sur votre ordinateur (page 162). 3) Allumez l'appareil photo.

## Si vous ne parvenez pas à installer le pilote USB...

Vous ne pourrez peut-être pas installer correctement le pilote USB si vous utilisez un câble USB pour relier l'appareil photo à un ordinateur fonctionnant sous Windows 98 avant d'installer le pilote USB se trouvant sur le CD-ROM (CASIO Digital Camera Software) ou si vous avez déjà installé un autre type de pilote. Dans ce cas, l'ordinateur ne pourra pas reconnaître l'appareil photo lorsqu'il sera raccordé. Si le cas se présente, vous devrez réinstaller le pilote USB de l'appareil photo. Pour le détail sur la réinstallation du pilote USB, voir le fichier "Readme" du pilote USB sur le CD-ROM "Casio Digital Camera Software" fourni avec l'appareil photo.

## Messages

**Réglage Alarme teiminé** Ce message apparaît lorsque vous changez le réglage d'alarme.

**Batterie faible** Les piles est vide.

**Correction impossible!** Impossible de corriger la distorsion. L'image sera enregistrée telle qu'elle est, sans être corrigée (page 93).

**Localisation du fichier impossible.** L'appareil ne peut pas trouver la photo spécifiée par le réglage de diaporama "Image". Spécifiez une autre photo (page 120).

**Enregistrement autres fichiers impossible.**

- Vous essayez d'enregistrer un modèle BESTSHOT personnalisé dans le dossier "SCENE" qui contient déjà 999 modèles (page 88).
- Vous essayez de copier un fichier FAVORITE alors que le dossier "FAVORITE" contient déjà 9999 fichiers (page 128).

**ERREUR carte** La carte mémoire présente un problème. Eteignez l'appareil photo, et retirez puis réinsérez la carte mémoire. Si le même message réapparaît, formatez la carte mémoire (page 148).

### »» IMPORTANT ! ««

Le formatage supprime tous les fichiers de la carte mémoire. Avant de commencer, essayez de transférer sur un ordinateur ou un autre appareil les fichiers qui peuvent être lus.

**Vérifier connexions !** Vous essayez d'imprimer sur l'imprimante alors que la connexion USB utilisée n'est pas compatible.

**Batterie faible, fichier non sauvegardé.** La batterie est morte et la photo enregistrée ne peut pas être sauvegardée.

**Création dossier impossible** Ce message apparaît lorsque vous essayez d'enregistrer une image alors que 9999 fichiers sont déjà enregistrés dans le 999<sup>e</sup> dossier. Pour enregistrer d'autres fichiers, supprimez ceux dont vous n'avez plus besoin (page 124).

**LENS ERROR** Si l'objectif touche un objet lorsqu'il ressort, ce message apparaît, l'objectif rentre et l'appareil photo s'éteint. Enlevez l'obstacle et rallumez l'appareil.

**Mettre papier !** L'appareil photo est en mode Imprimante et l'imprimante ne contient pas de papier.

**Mémoire pleine** La mémoire est pleine. Si vous voulez enregistrer d'autres fichiers, supprimez ceux dont vous n'avez pas besoin (page 124).

**Aucun fichier dans Favoris !** Aucun fichier FAVORITE.

---

**Erreur impression** Un des problèmes suivants s'est produit pendant l'impression.

- Imprimante éteinte
- Erreur interne de l'imprimante

---

**Erreur enregistrement** Les images n'ont pas été compressées lors de la sauvegarde pour une raison quelconque. Enregistrez de nouveau les images.

---

**Remplir encre !** L'appareil photo est en mode Imprimante et la cartouche d'encre de l'imprimante est vide ou presque vide.

---

**SYSTEM ERROR** Le système de l'appareil photo présente un problème. Contactez votre revendeur ou un service après-vente agréé CASIO.

---

**Carte verrouillée** Le commutateur LOCK de la carte mémoire SD est tiré. Vous ne pouvez ni enregistrer ni supprimer de fichiers lorsque la carte est verrouillée.

---

**Aucun fichier** La mémoire flash ou la carte mémoire ne contient aucun fichier.

---

**Aucun image à enregistrer** Vous essayez de sauvegarder une image qui ne peut pas l'être comme modèle BESTSHOT ou comme photo démarrage originale.

---

**Pas d'images à imprimer. Spécifier DPOF.** Aucun réglage DPOF ne spécifie les photos à imprimer et le nombre de tirages. Effectuez ces réglages (page 153).

---

---

**Carte non formatée** La carte mémoire insérée dans l'appareil photo n'est pas formatée. Formatez-la (page 148).

---

**Lecture fichier impossible** Le fichier (image ou son) est vérolé ou ce type de fichier ne peut pas être lu par l'appareil photo.

---

**Fonction inutilisable** Vous essayez de copier des fichiers de la mémoire de l'appareil photo sur la carte mémoire de l'appareil photo alors qu'il n'en contient pas (page 150).

---

**Fonction invalide pour ce fichier** La fonction que vous essayez d'effectuer n'est pas supportée par le fichier utilisé.

---

## Fiche technique

Produit .....Appareil photo numérique

Modèle ..... QV-R61

## ■ Fonctions Appareil photo

## Format des fichiers d'images

Photos ..... JPEG (Exif Version 2,2) ; Norme DCF  
1,0 (Design rule for Camera File  
system) ; Conforme au DPOF

Séquences vidéo ..... AVI (Motion JPEG)

## Support

d'enregistrement ..... Mémoire flash de 9,7 Mo  
Carte mémoire SD  
MultiMediaCard

## Taille de l'image

Photos ..... 2816 × 2112 pixels  
2816 × 1872 (3:2) pixels  
2048 × 1536 pixels  
1600 × 1200 pixels  
1280 × 960 pixels  
640 × 480 pixels

Séquences vidéo ..... 320 × 240 pixels

## Capacité approximative de la mémoire et tailles des fichiers

## • Photos

Taille du fichier (pixels)	Qualité	Taille approximative du fichier	Mémoire flash de 9,7 Mo	Carte mémoire SD* 64 Mo
2816 × 2112	Fine	2,9 MO	3 photos	20 photos
	Normale	2,3 MO	4 photos	25 photos
	Economique	1,6 MO	5 photos	36 photos
2816 × 1872 (3:2)	Fine	2,7 MO	3 photos	22 photos
	Normale	2,1 MO	4 photos	28 photos
	Economique	1,4 MO	6 photos	41 photos
2048 × 1536	Fine	1,6 MO	5 photos	34 photos
	Normale	1,2 MO	7 photos	45 photos
	Economique	630 KO	14 photos	88 photos
1600 × 1200 (UXGA)	Fine	1,05 MO	8 photos	53 photos
	Normale	710 KO	12 photos	79 photos
	Economique	370 KO	24 photos	154 photos
1280 × 960 (SXGA)	Fine	680 KO	13 photos	82 photos
	Normale	460 KO	20 photos	126 photos
	Economique	250 KO	35 photos	221 photos
640 × 480 (VGA)	Fine	190 KO	46 photos	294 photos
	Normale	140 KO	61 photos	386 photos
	Economique	90 KO	98 photos	618 photos

## • Séquences vidéo (320 × 240 pixels)

Taille des données	300 Ko/sec max.
--------------------	-----------------

- \* Avec des cartes de Matsushita Electric Industrial Co., Ltd. La capacité dépend de la marque des cartes.
- \* Pour déterminer le nombre d'images pouvant être stockées sur une autre carte mémoire, multipliez la capacité du tableau par la valeur appropriée.

<b>Suppression</b> .....	Un fichier, tous les fichiers (avec protection de fichiers)
<b>Pixels efficaces</b> .....	6 millions
<b>Élément d'image</b> .....	CCD couleur à pixels carrés de 1/1,8 <sup>e</sup> de pouce (Total pixels : 6,37 millions)
<b>Longueur focale/objectif</b> ...	Sept lentilles en six groupes, y compris une lentille asphérique F2,8 (W) à 4,9 (T) ; f = 8 (W) à 24 mm (T) (équivalent à environ 39 (W) à 117 mm (T) pour un film de 35 mm)
<b>Zoom</b> .....	Zoom optique 3X ; zoom numérique 4X (12X avec le zoom optique)
<b>Mise au point</b> .....	Autofocus d'après le contraste (Mode AF (zone AF: Ponctuelle ou Multi), Mode Macro), Mode Infini ; Verrouillage de la mise au point ; Mise au point manuelle
<b>Plage de mise au point approximative (de la surface de l'objectif)</b>	
Normale .....	60 cm à ∞ (infini)
Macro .....	Approximativement 10 cm à 70 cm en position grand angle Approximativement 60 cm à 70 cm en position téléobjectif
Manual .....	Grand angle: 10 cm à ∞ (infini)
.....	Téléobjectif : 60 cm à ∞ (infini)

**Réglage de l'exposition**

Mesure de la lumière .....	Pondération centrale multipoints, ponctuelle par CCD
Exposition .....	Programmes d'exposition automatique
Correction de l'exposition .....	-2 EV à + 2 EV (par incréments de 1/3 EV)

<b>Obturbateur</b> .....	Obturbateur électronique à CCD, obturbateur mécanique 1/8 <sup>e</sup> à 1/2000 <sup>e</sup> de seconde (Changements en fonction du mode d'enregistrement et du réglage de sensibilité ISO.)
	• La vitesse d'obturation est différente pour les modèles BESTSHOT suivants. Scène nocturne: 4 à 1/2000 <sup>e</sup> de seconde Feux d'artifice : 2 secondes (fixe)

**Ouverture**

Grand angle .....	F2,8/4,8, commutation automatique
Téléobjectif .....	F4,9/8,4, commutation automatique

<b>Balance de blancs</b> .....	Automatique, Fixe (6 modes), Manuelle
--------------------------------	--

<b>Sensibilité</b> .....	Auto, ISO 64, ISO 125, ISO 250, ISO 500
--------------------------	--

<b>Retardateur</b> .....	10 secondes, 2 secondes, triple retardateur
--------------------------	--

**Flash**

Modes de flash ..... Auto, activé, désactivé, réduction des yeux rouges

Portée approximative

du flash ..... Zoom optique position grand angle :  
0,6 à 2,6 mètres  
Zoom optique position téléobjectif :  
0,6 à 2,1 mètres  
(Sensibilité ISO : "Auto")

**Fonctions**

**d'enregistrement** ..... Photo ; Modèles BESTSHOT ;  
Séquences vidéo ; Mode d'obturation  
continue rapide

**Ecran** ..... LCD couleur TFT 2,0 pouce  
84 960 pixels (354 × 240)

**Viseur** ..... Ecran et viseur optique

**Fonctions d'indication**

**de l'heure** ..... Horloge numérique au quartz  
Date et heure ..... Enregistrées avec les données  
d'images  
Calendrier automatique ... jusqu'à 2049

**Heure universelle** ..... Ville ; Date ; Heure ; Heure d'été ;  
162 villes dans 32 fuseaux horaires

**Bornes entrée/sortie** ..... Borne d'adaptateur secteur (DC IN 3V)  
Port USB (Mini-B)

**■ Alimentation**

**Alimentation** ..... Deux piles rechargeables aux hydrures métalliques de nickel de taille AA (HR-3U <Capacité nominale 2100 mAh> et HR-3U <Capacité nominale 2300 mAh>)  
Deux piles au lithium de taille AA  
Deux piles alcalines de taille AA  
Adaptateur secteur (AD-C30)

**Autonomie des piles**

Les valeurs données comme référence dans le tableau ci-dessous indiquent l'autonomie dans les conditions mentionnées et jusqu'à extinction de l'appareil photo due à l'épuisement des piles. Il n'est pas garanti que les piles aura l'autonomie mentionnée. En effet, à basse température et en utilisation continue, l'autonomie des piles est réduite.

Opération	Piles rechargeables aux nickel métal hydrure	Piles alcalines
Nombre de photos (Standard CIPA)*1 (Temps d'exploitation)	280 photos (140minutes)	50 photos (25 minutes)
Nombre de photos, Enregistrement continu*2 (Temps d'exploitation)	900 photos (150 minutes)	245 photos (40 minutes)
Lecture en continu de photos*3	260 minutes	150 minutes

- Les chiffres indiqués ci-dessus sont approximatifs.
- Les indications précédentes se réfèrent à l'emploi des types de piles suivantes:  
Rechargeables aux hydrures métalliques de nickel de taille AA:  
HR-3U (Capacité nominale 2100 mAh) SANYO Electric Co., Ltd.  
Alcalines : LR6 Matsushita Battery Industrial Co., Ltd.
- L'autonomie des piles varie selon la marque.
- Support de stockage : Carte mémoire SD



## \*1 Nombre de photos (Standard CIPA)

- Standard CIPA
- Température : 23°C
- Ecran : Eclairé
- Zooming de la position grand angle à la position téléobjectif toutes les 30 secondes, pour l'enregistrement de deux photos dont l'une avec flash ; mise hors et sous tension de l'appareil photo toutes les 10 photos prises.

## \*2 Conditions d'enregistrement en continu

- Température : 23°C
- Ecran : Eclairé
- Flash : Désactivé
- Enregistrement de photos alternativement en grand angle et en téléphoto toutes les 10 secondes.

## \*3 Conditions de lecture en continu de photos

- Température : 23°C
- Affichage d'une photo toutes les 10 secondes

**Consommation** ..... CC 3 V, approximativement 3,7 W

**Dimensions** ..... 88,3 (l) × 60,4 (h) × 33,4 (p) mm  
(sans les saillies)

**Poids** ..... Approximativement 168 g  
(sans les piles et les accessoires)

**Accessoires fournis** ..... Piles rechargeables aux hydrures métalliques de nickel (HR-3U <Capacité nominale 2100 mAh> ; Chargeur (BC-5H), Cordon d'alimentation secteur ; Câble USB ; Courroie, CD-ROM, Référence de base

## ■ Piles rechargeables aux hydrures métalliques de nickel (HR-3U) (fournies)

**Tension nominale** ..... 1,2 V

**Capacité nominale** ..... 2100 mAh

### Température de fonctionnement

**Plage** ..... 0°C à 40°C

**Dimensions** ..... 14,35 (diamètre) × 50,4 (h) mm

**Poids** ..... Approximativement 29,0 g  
\* Chaque pile

## ■ Chargeur spécial (BC-5H)

**Alimentation** ..... Secteur de 100 à 240 V, 0,08 A, 50/60 Hz

**Sortie** ..... Courant continu 1,2 V, 550 mA

**Température de recharge** ... De 0 à 40°C

### Type de piles rechargeables

..... Piles rechargeables aux hydrures métalliques de nickel (HR-3U)

### Durée de recharge complète

..... Environ 4 heures

**Dimensions** ..... 71 (l) × 75 (h) × 28 (p) mm  
(sans les saillies)

**Poids** ..... Approximativement 75 g

### Alimentation

- N'utilisez que des piles rechargeables aux hydrures métalliques de nickel HR-3U pour alimenter cet appareil photo. L'emploi de tout autre type de pile n'est pas possible.
- L'horloge n'est pas alimentée par des piles spéciales. Les réglages de la date et de l'heure de l'appareil photo sont effacés si l'alimentation (piles ou adaptateur) est interrompue. N'oubliez pas de régler l'horloge après une interruption de courant (page 50).

### Ecran LCD

- L'écran LCD est le produit de la toute dernière des technologies LCD et le taux d'efficacité des pixels est de 99,99%. Moins de 0,01% des pixels peuvent être inefficaces (c'est-à-dire ne pas s'allumer ou rester allumés).

### Objectif

- De la distorsion peut apparaître sur certains types photos, par exemple des lignes courbes au lieu de lignes droites. Ceci est dû aux caractéristiques de l'appareil photo et ne signifie pas que l'appareil fonctionne mal.