

EXILIM

F

Appareil photo numérique

EX-P600

Mode d'emploi

Merci pour l'achat de ce produit CASIO.

- Avant de l'utiliser, veuillez lire les précautions dans le mode d'emploi.
- Conservez le mode d'emploi en lieu sûr pour toute référence future.
- Pour les informations de dernière minute sur ce produit, consultez le site officiel Exilim à <http://www.exilim.com/>.

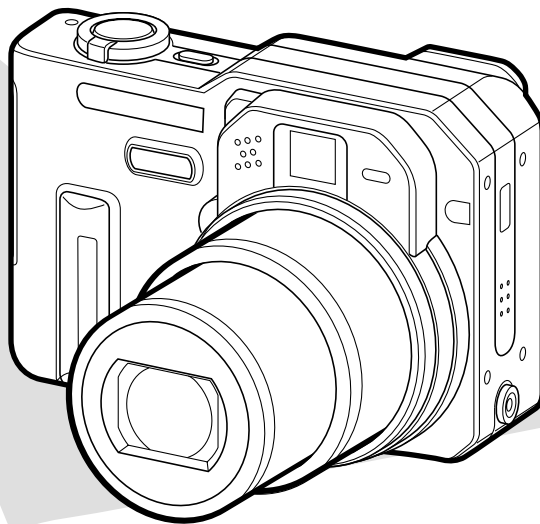

®

K823PCM1DMX

CASIO®

INTRODUCTION

Déballage

Assurez-vous d'être en possession de tous les articles indiqués ci-dessous. Si l'un d'eux devait manquer, contactez votre revendeur dès que possible.



Appareil photo



Batterie rechargeable
au lithium-ion
(NP-40)

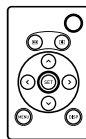

Télécommande miniature



Pile au lithium (CR2025)

* Pour la télécommande miniature.

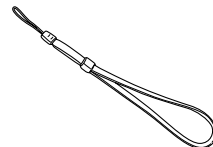

Courroie



CD-ROM
(CASIO Digital Camera Software)

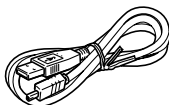

Câble USB

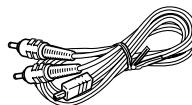

Cordon AV

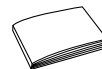

Référence de base

- La forme du chargeur dépend de la région de commercialisation de l'appareil photo.

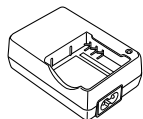

Chargeur rapide (BC-30L)
(à prise)

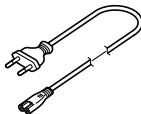

Cordon d'alimentation secteur*

* La forme de la fiche du
cordon d'alimentation secteur
varie selon le pays ou la
région de commercialisation.

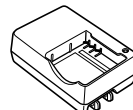

Chargeur rapide (BC-30L)
(à fiche)

Sommaire

2 INTRODUCTION

Déballage	2
Caractéristiques	10
Précautions d'emploi	13
Précautions d'ordre général	13
Contrôlez l'appareil photo avant la prise de vue !	15
Précautions concernant les erreurs de données	15
Conditions de fonctionnement	15
Condensation	16
Objectif et détecteur de différentiel de phase	16
Divers	16

17 GUIDE DE MISE EN MARCHÉ RAPIDE

Rechargez d'abord la batterie !	17
Sélection de la langue et réglage de l'horloge	19
Prendre une photo	20
Revoir une photo	20
Supprimer une photo	21

22 PRÉPARATIFS

A propos de ce manuel	22
Guide général	23
Appareil photo	23
Contenu de l'écran	26
Mode REC (enregistrement)	26
Mode PLAY (lecture)	30
Changement des informations apparaissant sur l'écran	31
Témoins	33
Fixation de la courroie	34
Alimentation	34
Utilisation du chargeur rapide	34
Insérer la batterie	38
Retirer la batterie	39
Précautions concernant l'alimentation	42
Utilisation sur le courant secteur	45
Mise sous et hors tension de l'appareil photo	47
Réglages d'économie d'énergie	47
Utilisation des menus	48
Sélection de la langue d'affichage et réglage de l'horloge	51
Sélectionner la langue et régler l'horloge	52

54 ENREGISTREMENT DE BASE

Enregistrement d'une photo	54
Orientation de l'appareil photo	54
Enregistrement d'une photo	55
Précautions concernant l'enregistrement d'une photo	57
A propos de l'autofocus	58
A propos de l'écran en mode REC	58
Revue de la dernière photo enregistrée	59
Suppression d'une photo sur l'écran de revue	59
Détecteur d'orientation	60
Utilisation du viseur optique	61
Utilisation du zoom	62
Zoom optique	62
Zoom numérique	63
Utilisation du flash	64
Etat du flash	66
Changement du réglage d'intensité du flash	66
Précautions concernant le flash	67
Utilisation du retardateur	68
Spécification de la taille et de la qualité de la photo	70
Spécifier la taille de la photo	70
Spécifier la qualité de la photo	71

73 AUTRES FONCTIONS D'ENREGISTREMENT

Sélection du mode de mise au point	73
Utilisation du mode autofocus	74
Utilisation du mode macro	76
Utilisation du mode infini	77
Utilisation du mode de mise au point manuelle	77
Utilisation du mode de mise au point de panorama	78
Verrouillage de la mise au point	79
Correction de l'exposition (Décent EV)	80
Réglage de la balance des blancs	81
Réglage manuel de la balance des blancs	83
Spécification du mode d'exposition	84
Utilisation de l'exposition automatique avec priorité à l'ouverture	84
Utilisation de l'exposition automatique avec priorité à la vitesse d'obturation	85
Réglage manuel de l'exposition	87
Utilisation de l'assistance manuelle	88
Précautions concernant l'enregistrement en mode d'exposition automatique	89
Utilisation du verrouillage de l'exposition automatique (Verrouillage AE)	89
Utilisation du mode d'obturation en continu	91
Utilisation du mode d'obturation en continu à vitesse normale	91
Utilisation du mode d'obturation en continu à vitesse rapide	92

INTRODUCTION

Enregistrement de 25 photos strobo (Utilisation du mode d'obturation en continu multi)	93	Réglages de l'appareil en mode REC	116
Précautions concernant l'obturation en continu	94	Spécification de la sensibilité ISO	117
Utilisation du bracketing auto	95	Sélection du mode d'autofocus (AF)	118
Utilisation du bracketing auto en sélectionnant l'exposition comme variable (Bracketing AE)	96	Sélection du mode de mesure de l'exposition	119
Utilisation du bracketing auto en sélectionnant la balance des blancs comme variable (Bracketing WB)	97	Utilisation de la fonction filtre	120
Utilisation du bracketing auto en sélectionnant la longueur focale comme variable (Bracketing à focale)	98	Spécification de la netteté des contours	121
Utilisation du bracketing auto avec des variables non configurables (Bracketing multi)	99	Spécification de la saturation des couleurs	121
Précautions concernant le bracketing auto	100	Spécification du contraste	122
Prévisualisation des photos enregistrées avec l'obturation en continu à vitesse rapide ou le bracketing auto	100	Affichage de la grille	122
Suppression d'une photo sur l'écran de prévisualisation	102	Activation et désactivation de la revue de photos	123
Utilisation du mode BESTSHOT	103	Affectations de fonctions aux touches [◀] et [▶]	123
Créer des modèles BESTSHOT personnalisés	104	Spécification des réglages d'alimentation par défaut	124
Combinaison de deux photos en une seule photo (Coupling Shot)	107	Rétablissement des réglages par défaut de l'appareil photo	126
Enregistrement d'un sujet sur un arrière-plan préexistant (Pre-shot)	109	Utilisation du menu de raccourcis	127
Utilisation du mode d'enregistrement de séquences vidéo	111	Utilisation de la télécommande miniature	128
Enregistrement du son	113	Mise en place de la pile	128
Ajout de son à une photo	113	Avant d'utiliser la télécommande miniature pour la prise de vue	129
Enregistrement de la voix	114	Utilisation de la télécommande miniature	130
		Utilisation d'un flash externe	132
		Conditions requises pour le flash externe	132
		Fixation d'un flash externe	133
		Utilisation d'un convertisseur ou d'un filtre	135
		Mise en place d'un convertisseur ou d'un objectif gros plan	136
		Installation d'un filtre	137

138 LECTURE

Lecture de base	138
Affichage de photos avec son	139
Agrandissement de la photo affichée	140
Redimensionnement de la photo	141
Rognage d'une photo	142
Vérification de la netteté de la photo prise	144
Lecture de séquences vidéo	145
Affichage de 9 images à la fois	146
Sélection d'une photo particulière sur l'écran à 9 photos	147
Affichage de l'écran de calendrier	147
Lecture en diaporama	148
Spécifier les photos du diaporama	150
Spécifier la durée du diaporama	151
Spécifier l'intervalle des photos	151
Rotation de la photo	152
Emploi de la roulette à photos	153
Addition de son à une photo	154
Réenregistrer le son	155
Ecoute d'un fichier vocal	156
Visionnage des images de l'appareil photo sur l'écran d'un téléviseur	157
Sélection du système du signal vidéo	158

159 SUPPRESSION DE FICHIERS

Suppression d'un seul fichier	159
Suppression de tous les fichiers	160

161 GESTION DES FICHIERS

Dossiers	161
Dossiers et fichiers	161
Protection des fichiers	162
Protéger un seul fichier	162
Protéger tous les fichiers	163
Utilisation du dossier FAVORITE	163
Copier un fichier dans le dossier FAVORITE	163
Afficher un fichier copié dans le dossier FAVORITE	165
Supprimer un fichier du dossier FAVORITE	166
Supprimer tous les fichiers du dossier FAVORITE	167

168 AUTRES RÉGLAGES

Spécification des réglages des sons	168
Pour spécifier les réglages des sons	168
Pour régler le volume du son	169
Spécification d'une photo comme écran d'ouverture	169
Configuration de l'appareil photo pour l'affichage d'une photo à la mise hors tension	170

INTRODUCTION

Spécification de la méthode de numérotation des fichiers	172
Utilisation de l'alarme	173
Pour régler une alarme	173
Arrêt de l'alarme	174
Réglage de l'horloge	174
Sélectionner le fuseau horaire	174
Régler l'heure et la date	175
Changement du format de la date	176
Utilisation de l'heure mondiale	176
Afficher l'écran de l'heure mondiale	176
Régler les paramètres de l'heure mondiale	177
Spécifier l'heure d'été	178
Changement de la langue d'affichage	179
Changement du protocole du port USB	179
Formatage de la mémoire	180

182 UTILISATION D'UNE CARTE MÉMOIRE

Utilisation d'une carte mémoire	183
Insérer une carte mémoire dans l'appareil	183
Retirer la carte mémoire de l'appareil	184
Formatage d'une carte mémoire	184
Précautions concernant la carte mémoire	185
Copie de fichiers	186
Copier tous les fichiers de la mémoire flash sur une carte mémoire	186
Copier un fichier de la carte mémoire dans la mémoire flash	187

188 IMPRESSION DE PHOTOS

DPOF	189
Pour régler les paramètres d'impression pour une seule photo	190
Pour régler les paramètres d'impression pour toutes les photos	191
Utilisation de PictBridge et de USB DIRECT-PRINT	192
Pour imprimer une seule photo	192
Pour imprimer plusieurs photos	194
Précautions concernant l'impression	196
PRINT Image Matching II	196
Exif Print	197

198 VISIONNAGE D'IMAGES SUR UN ORDINATEUR

Utilisation de l'appareil photo avec un ordinateur	
Windows	198
Précautions concernant la connexion USB	203
Utilisation de l'appareil photo avec un ordinateur	
Macintosh	204
Précautions concernant la connexion USB	207
Fonctions disponibles à partir de l'ordinateur	207
Utilisation d'une carte mémoire pour le transfert de fichiers sur un ordinateur	208

INTRODUCTION

Données de la mémoire	209
Protocole DCF	209
Structure du répertoire de la mémoire	209
Fichiers d'images supportés par l'appareil photo	211
Précautions concernant la mémoire flash et les cartes mémoire	212

213 EMPLOI DE L'APPAREIL PHOTO AVEC UN ORDINATEUR

Utilisation de la fonction Album	213
Création d'un album	213
Sélection de la présentation de l'album	215
Réglage des paramètres détaillés de l'album	215
Visionnage des fichiers d'album	218
Sauvegarde d'un album	220
Pour supprimer un album	221
Installation du logiciel du CD-ROM	221
A propos du CD-ROM fourni (CASIO Digital Camera Software)	221
Configuration système requise	223
Installation du logiciel dans Windows à partir du CD-ROM	224
Préparatifs	225
Sélection d'une langue	225
Lecture du fichier "Lire"	225
Installation de l'application	226
Lecture de la documentation (fichiers PDF)	226
Enregistrement de l'utilisateur	227
Sortie de l'application Menu	227

Installation du logiciel du CD-ROM sur un Macintosh	227
Installation du logiciel	227
Lecture de la documentation (fichiers PDF)	228

230 ANNEXE

Présentation des menus	230
Description des témoins	233
Mode REC	233
Mode PLAY	234
Chargeur rapide	235
En cas de problème	236
Messages	241
Fiche technique	242

»» IMPORTANT ! ««

- Le contenu de manuel peut être modifié sans avis préalable.
- Notez que les exemples d'écrans et les illustrations du produit dans ce mode d'emploi peuvent être légèrement différents des écrans et de l'aspect réel de l'appareil photo.
- CASIO COMPUTER CO., LTD. ne peut être tenu pour responsable de dommages ou pertes pouvant résulter de l'emploi de ce manuel.
- CASIO COMPUTER CO., LTD ne peut être tenu pour responsable des pertes ou plaintes de tiers pouvant résulter de l'emploi du EX-P600.
- CASIO COMPUTER CO., LTD. ne peut en aucun cas être tenu pour responsable des dommages ou pertes subits par un tiers ou le propriétaire et résultant de l'emploi de Photo Loader et/ou Photohands.
- CASIO COMPUTER CO., LTD. ne peut être tenu pour responsable des dommages ou pertes pouvant résulter de la perte de données résultant d'une panne, d'une réparation ou du remplacement de la batterie. Veillez à toujours enregistrer les données importantes sur un autre support pour vous protéger contre une perte éventuelle.
- *Le logo SD est une marque déposée.*
- *Windows, Internet Explorer et DirectX sont des marques déposées de Microsoft Corporation.*
- *Macintosh est une marque déposée de Apple Computer, Inc.*

- *MultiMediaCard est une marque de fabrique de Infineon Technologies AG, Allemagne, accordée en licence à MultiMediaCard Association (MMCA).*
- *Acrobat et Acrobat Reader sont des marques déposées de la société Adobe Systems Incorporated.*
- *Le pilote USB (stockage en masse) emploie un logiciel de Phoenix Technologies Ltd. Compatibility Software Copyright © 1997 Phoenix Technologies Ltd. Tous droits réservés.*
- *Tous les autres noms de sociétés, de produits et de services mentionnés dans ce manuel peuvent être des noms de fabrique d'autres détenteurs.*
- *Photo Loader et Photohands sont la propriété de CASIO COMPUTER CO., LTD. Tous les droits de propriété intellectuelle et autres droits liés à ces applications reviennent, sauf mention contraire, à CASIO COMPUTER CO., LTD.*

■ Protection des droits d'auteur

La copie non autorisée de fichiers de photos, séquences vidéo et audio pour un usage non personnel est contraire aux lois sur le copyright et aux contrats internationaux. La distribution de tels fichiers à un tiers par Internet sans l'autorisation du détenteur des droits d'auteur, gratuite ou non, est contraire aux lois sur le copyright et aux contrats internationaux.

Caractéristiques

- 6 millions de pixels réels
Le CCD garantit des images détaillées et nettes, à la lecture comme à l'impression, grâce une résolution extrêmement élevée de 6,37 millions de pixels.
- Ecran LCD couleur TFT 2,0 pouces
- Longue autonomie de la batterie
La faible consommation de l'appareil photo et la grande capacité de la batterie garantissent une longue autonomie à l'enregistrement comme à la lecture.
- Zoom sans à-coups 16X (page 62)
Zoom optique 4X, zoom numérique 4X
- Mémoire Flash de 9,2 Mo
Des photos (séquences) peuvent être prises sans carte mémoire.
- Autofocus rapide et ultraprécis
Le détecteur de différentiel de phase combiné à l'autofocus à contraste garantit une mise au point plus rapide.
- Trois modes d'obturation en continu (page 91)
Vous pouvez utiliser, outre l'obturation en continu normale, qui permet de prendre des photos en continu tant que la mémoire n'est pas pleine, l'obturation en continu rapide et l'obturation en continu strobo pour enregistrer une série de photos sur une seule image.
- Quatre modes de bracketing auto (page 95)
Un certain nombre de variables peuvent être configurées pour enregistrer plusieurs versions d'une même photo avec des réglages différents d'exposition, de balance des blancs ou de longueur focale. Il est également possible d'obtenir différentes versions d'une même photo avec d'autres variables qui ne sont pas configurables, comme les filtres et d'autres réglages.
- Vue Ex Finder (page 29)
Cette vue offre une multitude d'informations pendant le cadrage du sujet.
- Menu Ex (page 127)
Accès aux quatre réglages les plus fréquemment utilisés par un menu de raccourcis.
- Multi-autofocus (page 75)
Lorsque vous sélectionnez "Multi" comme zone d'autofocus, l'appareil photo mesure simultanément la lumière en sept points et sélectionne le meilleur. Ceci évite de faire la mise au point par erreur sur l'arrière-plan et permet d'obtenir une bonne mise au point pour un grand nombre de photos de différents types.
- Zone d'autofocus (AF) mobile (page 75)
Vous pouvez déplacer la zone de mise au point.
- Expansion de la mémoire avec les cartes mémoire SD et MMC (MultiMediaCards). (page 182)
- Assistance manuelle (page 88)
Un guide apparaît sur l'écran lors du réglage manuel de l'exposition.

INTRODUCTION

- Verrouillage AE (page 89)
Permet d'obtenir des photos aussi nettes que possible en verrouillant la mise au point sur un sujet particulier.
- Modèles BESTSHOT (page 103)
Sélectionnez simplement un modèle photo correspondant au type de photo que vous voulez prendre. L'appareil photo effectue automatiquement tous les réglages nécessaires et vous obtiendrez toujours des photos impeccables.
- Mode Coupling Shot et Pre-shot (pages 107, 109)
Le mode Coupling Shot permet de combiner deux sujets sur une seule photo, tandis que le mode Pre-shot permet d'ajouter un sujet à une autre photo servant d'arrière-plan. Il est donc possible d'obtenir une photo de deux personnes sans faire appel à une troisième personne.
- Mode Triple retardateur (page 68)
Le retardateur peut se déclencher jusqu'à trois fois automatiquement.
- Histogramme RVB en temps réel (page 32)
Un histogramme permet de régler l'exposition tout en contrôlant le changement de la luminosité d'ensemble de l'image, ce qui facilite encore davantage la prise de vues dans des conditions difficiles.
- Heure universelle (page 176)
Réajustement simple de l'heure à l'endroit où l'appareil est utilisé. Vous avez le choix entre 162 villes, soit 32 fuseaux horaires.
- Alarme (page 173)
Une alarme vous rappelle des événements importants et peut être utilisée comme réveille-matin. Vous pouvez spécifier la photo qui devra apparaître, ou bien la séquence vidéo ou le fichier audio qui sera reproduit au moment où l'alarme se déclenche.
- Album (page 213)
Un album photos peut être créé à partir des fichiers HTML générés par l'appareil. Le contenu de l'album peut être consulté et imprimé avec les navigateurs web classiques. Les photos peuvent aussi être rapidement et facilement incorporées à vos pages web.
- Ecran de calendrier (page 147)
Un calendrier d'un mois complet peut être affiché sur l'écran de l'appareil photo. Chaque jour du mois contient une vignette de la première photo prise à cette date, ce qui permet de localiser rapidement une photo.
- Photo + Mode audio (page 113)
Vous pouvez ajouter du son à une photo.
- Séquences vidéo + Mode audio (page 111)
- Enregistrement de la voix (page 114)
Pour enregistrer rapidement la voix.

INTRODUCTION

- Après l'enregistrement (page 154)
Vous pouvez ajouter du son après l'enregistrement.
- Différents sons au choix (page 168)
Vous pouvez spécifier des sons différents pour la mise sous tension de l'appareil photo, pour une pression partielle ou complète du déclencheur ou pour une pression d'autres boutons.
- Télécommande miniature (page 128)
- Connexion d'un flash autonome (page 132)
- Emploi d'un convertisseur/objectif gros plan possible (page 135)
Amélioration du rapport des photos prises en position téléobjectif et grand angle à l'emploi d'un convertisseur et en position macro à l'emploi d'un objectif gros plan.
- Stockage de données DCF
Le protocole de stockage de données DCF "Design rule for Camera File system" assure l'interopatibilité entre l'appareil photo numérique et les imprimantes.
- Système DPOF (Digital Print Order Format) (page 189)
Les photos peuvent être imprimées facilement dans l'ordre souhaité sur une imprimante conforme au format DPOF. Le format DPOF peut aussi être utilisé pour spécifier les photos et leur nombre pour l'impression par un professionnel.
- Compatible avec PRINT Image Matching II (page 196)
Les photos contiennent des données PRINT Image Matching II (réglage de mode et autres informations concernant la configuration de l'appareil). Une imprimante supportant le format PRINT Image Matching II peut lire ces données et imprimer la photo en conséquence, comme souhaité.
- Support USB DIRECT-PRINT (page 192)
L'appareil photo est compatible avec la technologie USB DIRECT-PRINT, mise au point par Seiko Epson Corporation. Après avoir raccordé l'appareil photo à une imprimante USB DIRECT-PRINT, vous pouvez sélectionner les photos à imprimer et activer l'impression directement sur l'appareil photo.
- Prise en charge de PictBridge (page 192)
Cet appareil photo prend en charge la norme PictBridge établie par la CIPA (Camera and Imaging Products Association). Vous pouvez raccorder directement l'appareil photo à une imprimante conforme à ce format et sélectionner et imprimer les photos en utilisant le menu et les commandes de l'appareil photo.
- Transfert d'images sur un ordinateur par simple connexion de l'appareil photo par un câble USB (page 198).
- Raccordement de l'appareil photo à un téléviseur par le cordon AV. L'écran du téléviseur peut alors être utilisé pour le visionnage des photos (séquences) déjà prises et celles qui sont en train d'être prises (page 157).

INTRODUCTION

- Logiciels Photo Loader et Photohands fournis (page 222)
La toute dernière version de Photo Loader, la plus populaire des applications utilisées pour le transfert de photos sur un ordinateur, est fournie avec l'appareil. Photohands, un logiciel de retouche facile à utiliser est également fourni.

Précautions d'emploi

Précautions d'ordre général

Veuillez observer les précautions suivantes lorsque vous utilisez le EX-P600.

Toute mention de “cet appareil photo” ou de “l'appareil photo” dans ce manuel désigne l'appareil photo numérique CASIO EX-P600.

- N'essayez jamais de prendre des photos ou d'utiliser l'afficheur en conduisant un véhicule ou en marchant. Ceci peut causer un accident grave.
- N'essayez jamais d'ouvrir le boîtier de l'appareil photo ni d'entreprendre des réparations. S'ils sont exposés, les composants internes sous haute tension créent un risque d'électrocution. Pour tous les travaux d'entretien et de réparation, adressez-vous à un service après-vente agréé CASIO.
- Ne jamais regarder le soleil ou une lumière très puissante à travers le viseur de l'appareil. C'est dangereux pour la vue.
- Rangez le cache-connecteur et les petites pièces et accessoires de l'appareil hors de portée des enfants en bas âge. En cas d'ingestion, contactez immédiatement un médecin.
- N'activez jamais le flash en direction d'une personne conduisant un véhicule. Le conducteur pourrait être gêné et causer un accident.

INTRODUCTION

- N'activez jamais le flash trop près des yeux du sujet. La lumière intense du flash peut causer des lésions visuelles, surtout aux enfants en bas âge. Lorsque vous utilisez le flash, l'appareil photo doit être au moins à un mètre des yeux du sujet.
- Gardez l'appareil photo à l'abri de l'eau et d'autres liquides et ne le mouillez jamais. L'humidité crée un risque d'incendie et d'électrocution. N'utilisez jamais l'appareil photo à l'extérieur sous la pluie ou la neige, au bord de la mer ou sur une plage, dans une salle de bain, etc.
- Si une matière étrangère ou de l'eau devait pénétrer dans l'appareil photo, éteignez-le immédiatement, retirez la batterie et/ou débranchez le cordon de l'adaptateur secteur de la prise secteur et contactez votre revendeur ou un service après-vente agréé CASIO. L'emploi de l'appareil photo dans ces conditions crée un risque d'incendie et d'électrocution.
- Si de la fumée ou une odeur étrange devait se dégager de l'appareil photo, éteignez-le immédiatement. Retirez ensuite la batterie en prenant soin de ne pas vous brûler et/ou débranchez le cordon de l'adaptateur secteur de la prise secteur. L'emploi de l'appareil photo dans ces conditions crée un risque d'incendie et d'électrocution. Après vous être assuré qu'aucune fumée ne sortait de l'appareil photo, apportez celui-ci à un service après-vente agréé CASIO pour le faire réparer. N'essayez jamais de le réparer vous-même.
- Ne jamais utiliser l'adaptateur secteur pour alimenter autre chose que l'appareil photo. N'utilisez que l'adaptateur secteur fourni avec l'appareil photo à l'exclusion de tout autre.
- Ne jamais recouvrir l'adaptateur secteur d'une couverture, etc. quand il est utilisé. Ne pas l'utiliser non plus près d'un appareil de chauffage.
- Au moins une fois par an, débranchez le cordon de l'adaptateur secteur de la prise secteur et nettoyez le pourtour des broches de la fiche. La saleté accumulée autour des broches peut causer un incendie.
- Si le boîtier de l'appareil photo devait être fissuré à la suite d'une chute, etc. éteignez immédiatement l'appareil photo. Retirez ensuite la batterie et/ou débranchez le cordon de l'adaptateur secteur de la prise secteur et contactez le service après-vente agréé CASIO le plus proche.
- N'utilisez jamais l'appareil photo à l'intérieur d'un avion ou dans les lieux où c'est interdit. Ceci peut causer un accident.
- Les données stockées dans l'appareil photo peuvent être détruites à la suite d'un mauvais fonctionnement de l'appareil ou d'un dommage. Veillez à toujours faire des copies en transférant vos données sur un ordinateur.
- N'ouvrez jamais le couvercle du logement de batterie et ne débranchez pas l'adaptateur secteur de l'appareil photo ou de la prise secteur pendant l'enregistrement d'images. Non seulement l'image affichée ne pourra pas être enregistrée mais d'autres images enregistrées dans la mémoire de l'appareil photo risquent d'être détruites.

Contrôlez l'appareil photo avant la prise de vue !

Avant une prise de vue importante, assurez-vous que l'appareil photo est réglé correctement et fonctionne bien en faisant des essais et contrôlant les résultats (page 20).

Précautions concernant les erreurs de données

- Cet appareil numérique contient des composants numériques d'une grande précision. Les données enregistrées dans la mémoire peuvent être détruites dans les situations suivantes.
 - Vous retirez la batterie ou la carte mémoire pendant l'enregistrement de photos ou l'accès à la mémoire.
 - Vous enlevez la batterie ou la carte mémoire après avoir éteint l'appareil photo alors que le témoin de fonctionnement du flash clignote encore.
 - Vous débranchez le câble USB pendant la communication de données.
 - Faible charge de la batterie
 - Autre opération anormale.

Un message d'erreur apparaît sur l'écran (page 241) dans ces situations. Le cas échéant, suivez les instructions qui apparaissent pour résoudre le problème.

Conditions de fonctionnement

- Cet appareil doit être utilisé entre 0°C et 40°C.
- Ne pas l'utiliser ou le laisser aux endroits suivants.
 - Exposés à la lumière directe du soleil
 - Exposés à une humidité ou poussière intense
 - Près de climatiseurs, appareils de chauffage ou autres endroits exposés à des températures extrêmes
 - A l'intérieur d'un véhicule fermé, garé en plein soleil
 - Exposés à des vibrations puissantes

Condensation

- Si vous apportez l'appareil photo dans une pièce chauffée par temps froid ou si vous l'exposez à de brusques changements de température, de la condensation peut se former sur les composants externes ou internes. La condensation peut causer un dysfonctionnement. C'est pourquoi il faut éviter d'exposer l'appareil photo à la condensation.
- Pour éviter la condensation d'humidité, mettez l'appareil photo dans un sac en plastique avant de l'apporter à un endroit plus chaud ou froid que l'endroit actuel. Laissez-le dans le sac en plastique jusqu'à ce que l'air à l'intérieur du sac change et atteigne la température du nouvel endroit. Si de la condensation se forme malgré ces précautions, retirez la batterie de l'appareil photo et laissez le couvercle du logement de batterie ouvert pendant quelques heures.

Objectif et détecteur de différentiel de phase

- N'appuyez jamais fort sur l'objectif et le détecteur de différentiel de phase lorsque vous les nettoyez. La surface de l'objectif ou du détecteur peut être rayée ou un problème apparaît.
- Les traces de doigts, la poussière et autres saletés sur l'objectif et le détecteur de différentiel de phase empêchent d'obtenir une bonne image. Ne touchez jamais l'objectif et le détecteur de différentiel de phase avec les doigts. Vous pouvez enlever les particules de poussière avec une brosse à soufflet et nettoyer ensuite la surface de l'objectif et du détecteur de différentiel de phase avec un tissu d'objectif doux.
- Lorsque vous orientez l'appareil photo vers le sujet, faites attention de ne pas bloquer le détecteur de différentiel de phase avec le doigt.

Divers

- L'appareil photo peut devenir légèrement chaud en cours d'utilisation. C'est normal.
- Si l'extérieur de l'appareil photo est sale, essuyez-le avec un chiffon doux et sec.

GUIDE DE MISE EN MARCHÉ RAPIDE

Rechargez d'abord la batterie !

1. Rechargez la batterie au lithium-ion (NP-40) fournie avec l'appareil photo (page 35).

- La forme du chargeur dépend de la zone de commercialisation de l'appareil photo.
- Il faut environ deux heures pour une recharge complète.

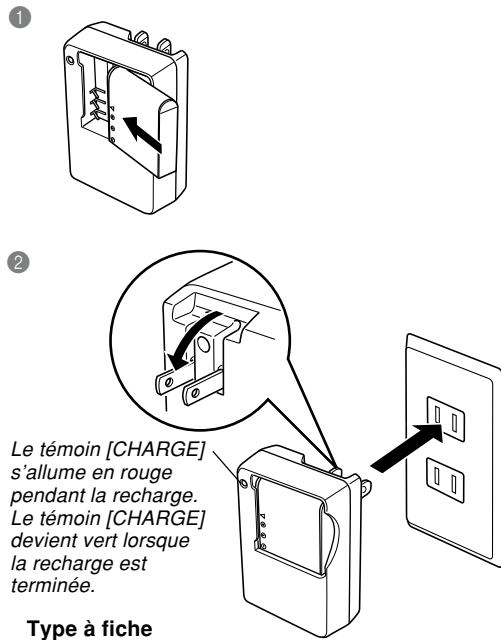
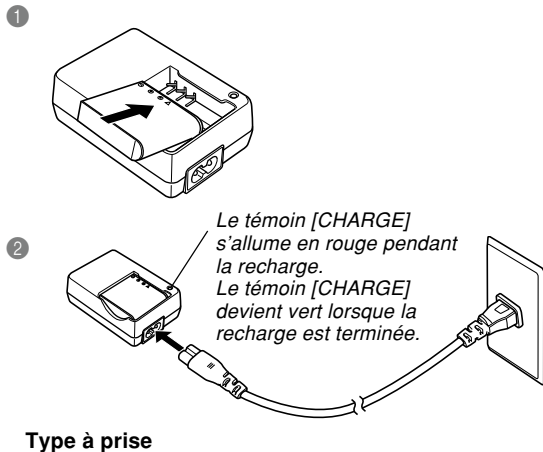

2. Insérez la batterie (page 38).

1

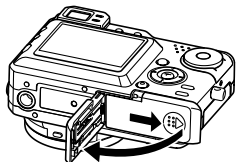

3

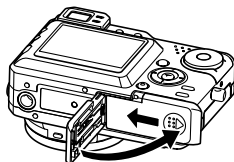

2

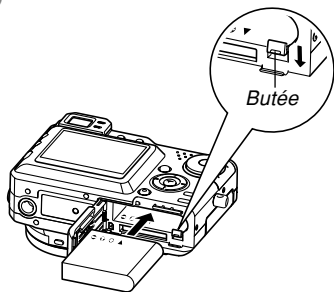

Sélection de la langue et réglage de l'horloge

- N'oubliez pas d'effectuer les réglages suivants avant de prendre des photos (Voir page 51 pour le détail.)

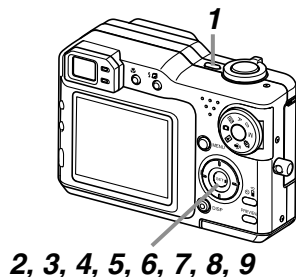

1. Appuyez sur le bouton d'alimentation pour allumer l'appareil photo.
2. Appuyez sur [▲] pour sélectionner la langue souhaitée.
3. Appuyez sur [SET] pour valider le réglage effectué.
4. Utilisez [▲], [▼], [◀] et [▶] pour sélectionner la zone géographique souhaitée, puis appuyez sur [SET].
5. Utilisez [▲] et [▼] pour sélectionner la ville souhaitée, puis appuyez sur [SET].
6. Utilisez [▲] et [▼] pour sélectionner l'heure d'été ou l'heure d'hiver (réglage DST), puis appuyez sur [SET].
7. Utilisez [▲] et [▼] pour sélectionner le format de date souhaité, puis appuyez sur [SET].
8. Réglez la date et l'heure.
9. Appuyez sur [SET] pour valider les réglages et sortir de l'écran de réglage.

Prendre une photo

*Témoin de
fonctionnement vert*

(Voir page 54 pour le détail.)

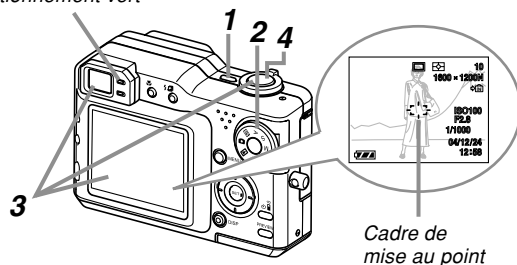





*Cadre de
mise au point*

1. Appuyez sur le bouton d'alimentation pour allumer l'appareil photo.
2. Réglez le sélecteur de mode sur  (Mode Photo).
3. Dirigez l'appareil photo vers le sujet, cadrez le sujet sur l'écran ou dans le viseur et appuyez à demi sur le déclencheur.
 - Lorsque la mise au point est bonne, le cadre de mise au point devient vert et le témoin de fonctionnement vert s'allume.
4. En prenant soin de ne pas bouger, appuyez doucement sur le déclencheur.

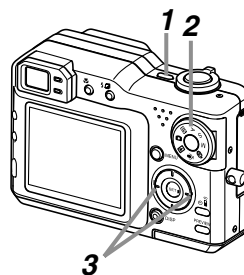
Revoir une photo

(Voir page 138 pour le détail.)





1. Appuyez sur le bouton d'alimentation pour allumer l'appareil photo.
2. Réglez le sélecteur de mode sur  (Mode PLAY).
3. Utilisez [] ou [] pour faire défiler les photos.

Supprimer une photo

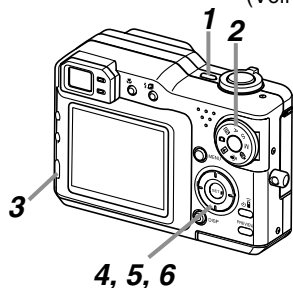
(Voir page 159 pour le détail.)



1. Appuyez sur le bouton d'alimentation pour allumer l'appareil photo.
2. Réglez le sélecteur de mode sur  (Mode PLAY).
3. Appuyez sur [EX ].
4. Utilisez [◀] et [▶] pour afficher la photo que vous voulez supprimer.
5. Utilisez [▲] et [▼] pour sélectionner "Supprimer".
 - Pour abandonner sans supprimer d'image, sélectionnez "Annuler".
6. Appuyez sur [SET] pour supprimer la photo.

Vous trouverez dans ce chapitre des informations sur ce qu'il faut savoir et faire avant d'utiliser l'appareil photo.

A propos de ce manuel

Vous trouverez ici des informations sur les conventions utilisées dans ce manuel.

■ Terminologie

Le tableau suivant contient une description des termes utilisés dans ce manuel.

Terme utilisé:	Signification:
"cet appareil photo" ou "l'appareil photo"	L'appareil photo numérique CASIO EX-P600.
"mémoire de fichiers"	L'emplacement où les fichiers sont sauvegardés pendant l'enregistrement de photos (page 55).
"batterie"	La batterie au lithium-ion rechargeable NP-40.
"chargeur"	Le chargeur rapide CASIO BC-30L.

■ Emploi des boutons

Les boutons employés dans les procédures sont indiqués par leur propre nom entre crochets ([]).

■ Affichage sur écran

Le texte affiché sur l'écran apparaît toujours entre guillemets (" ") dans ce manuel.

■ Mémoire de fichiers

Le terme "Mémoire de fichiers" dans ce manuel est un terme général qui désigne l'emplacement actuel des photos enregistrées. Ce peut être un des trois emplacements suivants :

- La mémoire flash de l'appareil photo
- Une carte mémoire SD, insérée dans l'appareil photo
- Une carte MultiMediaCard, insérée dans l'appareil photo

Pour le détail sur la façon dont les photos sont sauvegardées, voir page 161.

Guide général

Les illustrations suivantes montrent le nom de chaque élément, bouton et commutateur de l'appareil photo.

Appareil photo

■ Avant

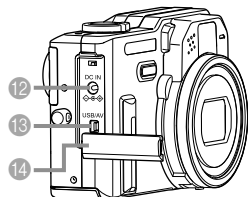
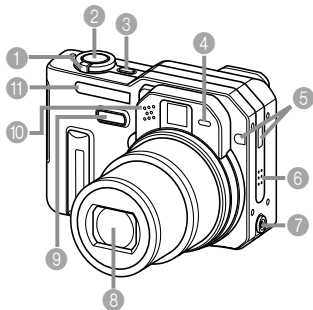

- 1 Commande de zoom
- 2 Déclencheur
- 3 Bouton d'alimentation
- 4 Témoin de retardateur
- 5 Récepteur de signaux infrarouges de la télécommande
- 6 Haut-parleur
- 7 Borne de flash externe
- 8 Objectif
- 9 Détecteur de différentiel de phase
- 10 Microphone
- 11 Flash
- 12 [DC IN] (prise d'adaptateur secteur)
- 13 [USB/AV] (Port USB/AV)
- 14 Couverture du bornier

Ouvrir le couvercle de bornier

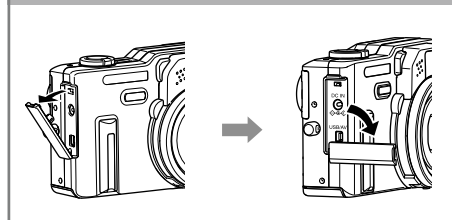

■ Arrière

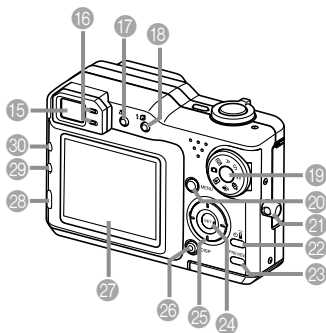

- 15 Viseur
- 16 Témoin de fonctionnement
- 17 Bouton [AF-ON] (mise au point)
- 18 Bouton [Flash/Calendrier] (flash/calendrier)
- 19 Sélecteur de mode
 - : Mode PLAY (lecture)
 - : Mode photo
 - BS** : Mode BESTSHOT (modèles)
 - A : Mode d'exposition automatique avec priorité à l'ouverture
 - S : Mode d'exposition automatique avec priorité à la vitesse d'obturation
 - M : Mode d'exposition manuelle
 - : Mode de séquences vidéo
 - : Mode d'enregistrement de la voix
- 20 Bouton [MENU]
- 21 Anneau de sangle
- 22 Bouton [Timer/Remote] (retardateur/télécommande)
- 23 Bouton [PREVIEW]
- 24 Bouton [SET]
- 25 [▲][▼][◀][▶]
- 26 Bouton [DISP]

- 27 Ecran
- 28 Bouton [EX] (EX/suppression)
- 29 Bouton [AE-L] (verrouillage AE)
- 30 Bouton [BKT] (Obturation en continu/Bracketing auto)

Mode REC (enregistrement)

■ Dessous

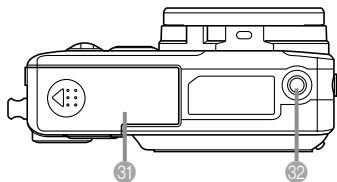

- 31 Couvercle du logement de batterie
- 32 Douille pour pied photographique
 - * Utilisez cette douille pour visser un pied photographique.

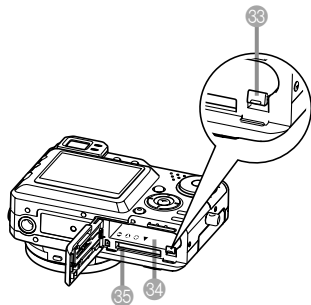

- 33 Butée
- 34 Logement de la batterie
- 35 Logement de la carte mémoire

Contenu de l'écran

Divers indicateurs et icônes apparaissent sur l'écran pour indiquer l'état de l'appareil photo.

- Veuillez noter que les exemples d'écrans dans ce chapitre servent à titre de référence seulement. Ils ne correspondent pas exactement aux écrans qui apparaissent sur l'appareil photo.

Mode REC (enregistrement)

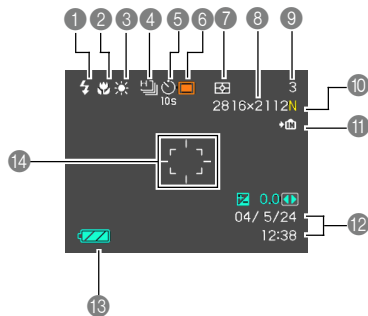

1 Indicateur de mode de flash

Pas d'indicateur (flash auto)

- (flash désactivé)
- (flash activé)
- (réduction des yeux rouges)

- Si le flash est nécessaire et que le flash automatique est sélectionné, l'indicateur de flash activé apparaît au moment où vous appuyez à demi sur le déclencheur.

2 Indicateur de mode de mise au point

Pas d'indicateur (autofocus)

- (macro)
- (mise au point panoramique)
- (infini)
- (mise au point manuelle)

- **PF** (mise au point panoramique) apparaît dans le mode Séquence vidéo seulement.

3 Indicateur de balance des blancs

Pas d'indicateur (balance auto)

- (lumière du jour)
- (temps couvert)
- (ombre)
- (lampe au tungstène)
- (lampe à fluorescence 1)
- (lampe à fluorescence 2)
- (flash)
- (balance des blancs manuelle)

4 Mode d'obturation en continu / bracketing auto

- (une photo)
- (obturation en continu à vitesse rapide)
- (obturation en continu à vitesse normale)
- (obturation en continu multi)
- (bracketing à exposition automatique)
- (bracketing à balance des blancs)
- (bracketing à focale)
- (bracketing multi)

5 Mode retardateur/télécommande

Pas d'indicateur (1 photo)



- (retardateur 10 secondes)
- (retardateur 2 secondes)
- (triple retardateur)
- (télécommande)
- (télécommande et retardateur 2 secondes)

6 Mode d'enregistrement

- (photo)
- (BESTSHOT)
- (exposition automatique avec priorité à l'ouverture)
- (exposition automatique avec priorité à la vitesse d'obturation)
- (exposition manuelle)
- (séquences vidéo)
- (enregistrement de la voix)

PRÉPARATIFS

7 Indicateur de mode de mesure de la lumière

-  (multipoints)
-  (pondérée centre)
-  (ponctuelle)

8 Taille de la photo

- 2816 × 2112 pixels
- 2816 × 1872 (3:2) pixels
- 2048 × 1536 pixels
- 1600 × 1200 pixels
- 1280 × 960 pixels
- 640 × 480 pixels

Enregistrement de séquences vidéo : durée de l'enregistrement

9 Capacité de la mémoire



(nombre de photos pouvant encore être enregistrées)

Enregistrement de séquences vidéo: Temps d'enregistrement restant

10 Qualité de l'image

- F : FINE
- N : NORMALE
- E : ECONOMIQUE
- T : TIFF

11 Indicateur de mémoire

-  (Mémoire de l'appareil photo)
-  (Carte mémoire)

12 Date/Heure

13 Indicateur de charge de la batterie

14 Cadre de mise au point

- Mise au point effectuée : Vert
- Mise au point impossible : Rouge

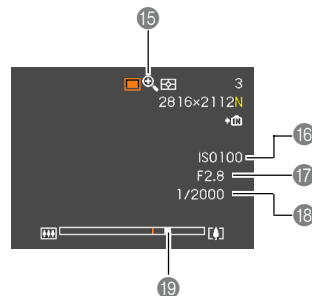

15 Indicateur de zoom numérique

16 Sensibilité ISO

17 Indice de diaphragme

18 Vitesse d'obturation

- Lorsque l'ouverture ou la vitesse d'obturation sont hors de la plage valide, la valeur indiquée à l'écran devient jaune.

19 Indicateur de zoom

- Le côté gauche indique le zoom optique.
- Le côté droit indique le zoom numérique.

■ Panneau d'exposition

Le panneau d'exposition apparaît dans le coin inférieur droit de l'écran du mode REC en même temps que divers paramètres de réglage. Vous pouvez aussi utiliser le panneau d'exposition pour régler l'exposition.

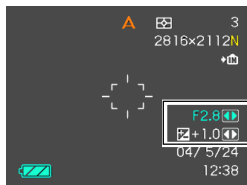

Panneau d'exposition

• Les exemples suivants décrivent les paramètres qui apparaissent sur le panneau d'exposition. Les paramètres qui apparaissent dépendent du mode d'enregistrement sélectionné.

1 Indice de diaphragme

Ce paramètre sert à régler l'ouverture.

- Modes valides : Mode A (AE avec priorité à l'ouverture), mode M (exposition manuelle)



Indice de diaphragme

2 Vitesse d'obturation

Ce paramètre sert à régler la vitesse d'obturation.

- Modes valides : Mode S (AE avec priorité à l'ouverture), mode M (exposition manuelle)



Vitesse d'obturation

3 Modif EV (valeur de la correction de l'exposition)

Ce paramètre sert à corriger l'exposition (Modification EV).

- Modes valides : Mode Photo, mode BESTSHOT, mode A (AE avec priorité à l'ouverture), mode S (AE avec priorité à la vitesse d'obturation).



Modif EV

4 Réglage de mise au point manuel (MF)

Ce paramètre sert à faire la mise au point manuellement.

- Mode valide : Mode Manuel

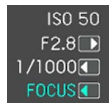

Réglage de mise au point manuel (MF)

■ Vue Ex Finder

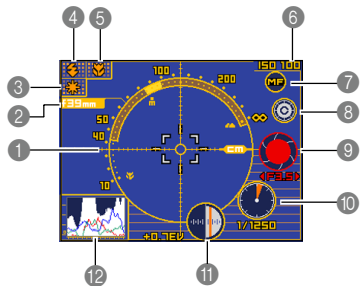



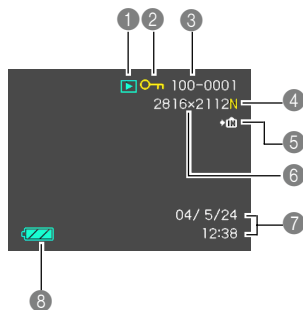

- 1 Echelle des longueurs focales
- Cette échelle indique la plage des longueurs focales. Elle ne donne pas une indication précise de la longueur focale, mais sert à titre de référence seulement.
 - L'échelle de longueurs focales peut ne pas apparaître dans les situations suivantes.
 - Lorsque le "Contraste" est sélectionné comme mode d'autofocus (AF) (page 118)
 - Lorsque "Hybride" est sélectionné comme mode d'autofocus (AF) (page 118) et Macro "☑" comme mode de mise au point (page 73)
 - Lorsque l'éclairage est trop sombre ou trop lumineux et que la mesure de la longueur focale est impossible.
 - Lorsque "Libre" est sélectionné comme zone d'autofocus (Zone AF) (page 75).

- 2 Longueur focale
- 3 Indicateur de balance des blancs
- 4 Indicateur de mode de flash
- 5 Indicateur de mode de mise au point
- 6 Sensibilité ISO
- 7 Icône de mise au point manuelle
- Cette icône s'affiche seulement lorsque "MF (Mise au point manuelle)" est sélectionné comme mode de mise au point.
 - Si vous utilisez [▲] et [▼] pour amener le curseur sur "MF" et appuyez sur [◀] ou [▶], la vue Ex Finder disparaît et l'indicateur de mise au point manuelle (page 77) apparaît.
- 8 Icône de changement de couleur
- Vous pouvez utiliser [▲] et [▼] pour amener le curseur sur "☉" et appuyez sur [◀] ou [▶] pour changer la couleur de la vue Ex Finder.
- 9 Indice de diaphragme
- 10 Vitesse d'obturation
- La vitesse d'obturation et l'indice d'ouverture deviennent orange sur l'écran lorsque vous appuyez à demi sur l'obturateur si la photo est surexposée ou sous-exposée.
- 11 Modification EV (valeur de la correction de l'exposition)
- 12 Histogramme (page 32)

Mode PLAY (lecture)



1 Type de fichier en mode PLAY



-  Photo
-  Séquence vidéo
-  Photo avec son
-  Enregistrement de la voix

2 Indicateur de protection d'image

3 Numéro du dossier/Numéro du fichier

4 Qualité

- F : FINE (Fine)
- N : NORMAL (Normale)
- E : ECONOMY (Economique)
- T : TIFF

- 5**  Données enregistrées dans la mémoire de l'appareil
-  Données enregistrées sur la carte mémoire

6 Taille de l'image

- 2816 × 2112 pixels
 - 2816 × 1872 (3:2) pixels
 - 2048 × 1536 pixels
 - 1600 × 1200 pixels
 - 1280 × 960 pixels
 - 640 × 480 pixels
- Lecture de séquences vidéo: Temps de lecture écoulé

7 Date et heure

8 Capacité de la batterie

▶▶ IMPORTANT ! ◀◀

- Certaines informations n'apparaîtront pas correctement si vous affichez une photo enregistrée avec un autre appareil photo.

Changement des informations apparaissant sur l'écran

A chaque pression du bouton [DISP], les informations apparaissant sur l'écran changent de la façon suivante.

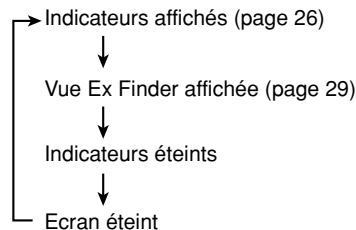

»» IMPORTANT ! ««

- La vue Ex Finder ne peut pas être affichée dans le mode Séquences vidéo. Dans ce cas, un histogramme s'affiche en plus des indicateurs ordinaires.
- La vue Ex Finder ne peut pas être affichée dans les modes suivants: PLAY, Coupling Shot, Pre-shot.
- L'écran ne peut pas être éteint dans les modes suivants: PLAY, BESTSHOT et Séquences vidéo (attente).
- Il n'est pas possible de changer les informations affichées par une pression de [DISP] pendant l'enregistrement ou l'attente d'enregistrement de séquences vidéo, ou l'enregistrement de photos avec son.
- Les seules options qui apparaissent lorsque vous appuyez sur [DISP] en mode Coupling Shot ou Enregistrement de la voix sont l'affichage des indicateurs et l'extinction de l'écran.

■ Histogramme

Cet histogramme permet de vérifier l'exposition pendant l'enregistrement. Vous pouvez aussi afficher l'histogramme d'une photo enregistrée en mode PLAY.

- Un histogramme est un graphique qui représente la clarté d'une photo sous forme de pixels. L'axe vertical indique le nombre de pixels, tandis que l'axe horizontal indique la clarté. Vous pouvez utiliser l'histogramme pour déterminer si une image contient suffisamment de zones sombres (côté gauche), de zones moyennes (centre) ou de zones éclairées (droite) pour que les détails ressortent bien. Si l'histogramme paraît disproportionné pour une raison quelconque, vous pouvez corriger l'exposition (décentrement EV) pour la décaler vers la gauche ou la droite et obtenir un meilleur équilibre. L'exposition optimale est atteinte quand l'histogramme est le plus proche du centre.

- Lorsque l'histogramme est trop à gauche, c'est qu'il y a trop de pixels sombres. Vous obtenez ce type d'histogramme lorsque l'ensemble de la photo est trop sombre. Un histogramme trop à gauche peut provoquer un "noircissement" des zones sombre de l'image.

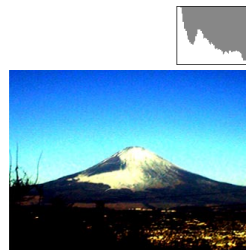

- Lorsque l'histogramme est trop à droite, c'est qu'il y a trop de pixels clairs. Vous obtenez ce type d'histogramme lorsque l'ensemble de la photo est trop claire. Un histogramme trop à droite peut provoquer un "blanchissement" des zones claires de l'image.

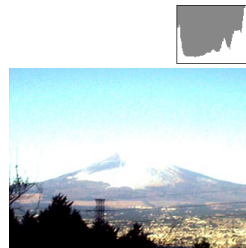

- L'histogramme est équilibré lorsque la répartition des pixels sombres et des pixels clairs est bonne. Vous obtenez ce type d'histogramme quand l'ensemble de la photo est bien éclairé.



►► IMPORTANT ! ◀◀

- Les histogrammes précédents servent à titre d'illustration. Vous ne pourrez peut-être pas obtenir exactement les mêmes histogrammes avec certains sujets.
- Un histogramme centré ne garantit pas nécessairement une exposition optimale. L'image enregistrée peut être surexposée ou sous-exposée, bien que l'histogramme soit centré.
- Vous n'obtiendrez pas toujours un histogramme optimal parce que la correction de l'exposition a un effet limité.
- Lorsque le flash est utilisé, ou dans certaines conditions de prise de vue, l'histogramme peut indiquer une exposition différente de l'exposition réelle de la photo prise.

Témoins

D'après le clignotement, l'éclairage ou la couleur des témoins, vous pouvez immédiatement savoir quel est l'état actuel de l'appareil photo. Pour le détail, voir "Description des témoins" à la page 233.

Témoin de retardateur

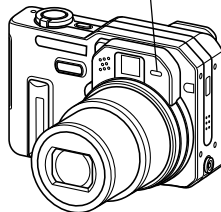

Témoin de fonctionnement vert

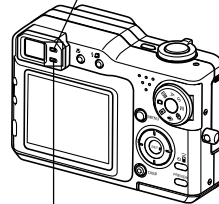

Témoin de fonctionnement rouge

Fixation de la courroie

Fixez la courroie à l'œillet comme indiqué sur l'illustration.

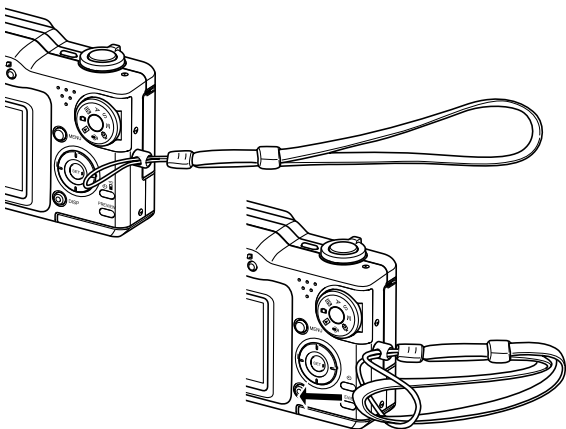

»» IMPORTANT ! ««

- Pour éviter de laisser tomber l'appareil photo pendant la prise de vue, passez la lanière autour du poignet. Serrez la lanière à votre poignet avec la boucle.
- La courroie fournie ne doit être utilisée qu'avec l'appareil photo. Ne l'utilisez pas avec autre chose.
- Ne balancez pas l'appareil photo par la courroie.

Alimentation

L'appareil photo fonctionne sur une batterie ou sur le courant secteur.

- Batterie
Batterie rechargeable au lithium-ion NP-40

La batterie n'est pas chargée lorsque vous achetez l'appareil photo. Vous devrez la charger avant d'utiliser l'appareil photo (page 35).

- Courant secteur
Adaptateur secteur : AD-C40 (en option)

Utilisation du chargeur rapide

■ Guide du chargeur rapide

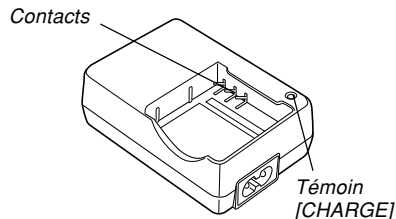

■ Fixation de la batterie au chargeur rapide

En veillant à aligner correctement les bornes positive et négative de la batterie, insérez la batterie dans le chargeur. La batterie ne se recharge pas normalement si elle n'est pas insérée correctement dans le chargeur.

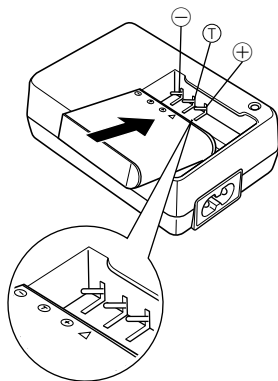

■ Pour charger la batterie

1. **Tout en alignant correctement les bornes positive et négative de la batterie, insérez la batterie dans le chargeur.**

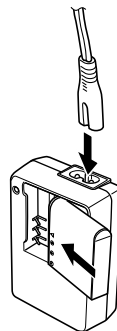

Type à prise

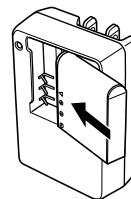

Type à fiche

2. Branchez le chargeur sur une prise secteur.

- Le témoin [CHARGE] s'allume en rouge.
- La recharge dure environ deux heures.
- Notez que la forme du chargeur dépend de la région de commercialisation de l'appareil photo.

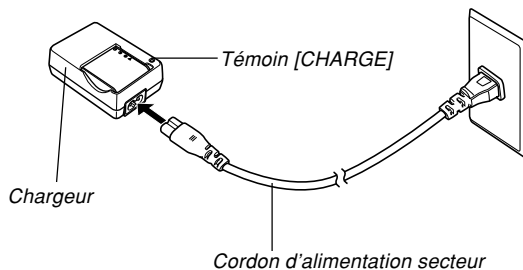

REMARQUE

- Le chargeur fourni est conçu pour fonctionner sur le courant secteur de 100 V à 240 V. Il faut toutefois noter que la forme du cordon d'alimentation est différente selon les régions de commercialisation. Si vous prévoyez d'utiliser le chargeur dans une région où la forme des prises est différente, utilisez un des autres cordons fournis, ou procurez-vous un cordon adapté aux prises utilisées dans la région.

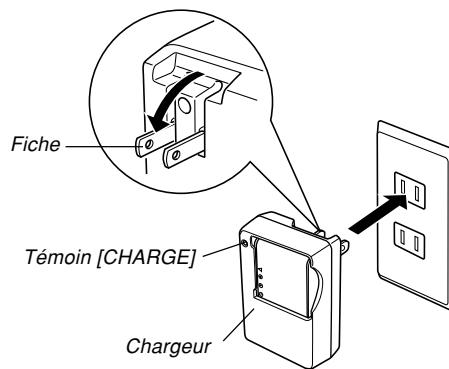

»» REMARQUE ««

- Le chargeur fourni est conçu pour fonctionner sur le courant secteur de 100 V à 240 V. Il faut toutefois noter que la forme du cordon d'alimentation est différente selon les régions ou pays de commercialisation. Lorsque vous voyagez à l'étranger, vous devez vérifier si la forme de la fiche de l'adaptateur secteur est compatible avec les prises secteur locales et, dans la négative, vous procurer l'adaptateur de prise requis.

3. Le témoin [CHARGE] devient vert lorsque la recharge est terminée.

4. Lorsque la recharge est terminée, débranchez le chargeur de la prise secteur et enlevez la batterie.

- Débranchez toujours le chargeur de la prise secteur et enlevez la batterie si vous prévoyez de ne pas utiliser l'adaptateur secteur pendant longtemps.

»» IMPORTANT ! ««

- Si la batterie ou le chargeur est très chaud ou très froid au début de la recharge, ou s'il devient très chaud pendant la recharge, le chargeur se met en veille, ce qui est signalé par l'éclairage orange du témoin [CHARGE]. La recharge se poursuit lorsque la température redevient normale, ce qui est signalé par l'éclairage rouge du témoin [CHARGE].
- La batterie risque de ne pas être pleinement rechargée si vous la rechargez immédiatement après l'avoir retirée de l'appareil photo et si elle est encore chaude. Laissez la batterie refroidir avant de la recharger.
- La batterie se décharge légèrement même si elle n'est pas insérée dans l'appareil photo. C'est pourquoi il est conseillé de toujours la recharger avant d'utiliser l'appareil photo.
- La batterie rechargeable fournie a été conçue spécialement pour les appareils photo numériques. Si vous essayez de l'utiliser pour alimenter un autre appareil, consultez d'abord la documentation fournie pour voir s'ils sont compatibles.
- La durée de service de la batterie dépend des conditions d'utilisation, mais en principe il devrait être possible de la recharger 500 fois avant qu'il soit nécessaire de la remplacer.
- La recharge de la batterie de l'appareil photo peut produire des interférences sur la réception radio ou télévisée. Dans ce cas, branchez le chargeur sur une prise secteur à l'écart du téléviseur ou de la radio.

PRÉPARATIFS

- La recharge peut être impossible si les contacts du chargeur et/ou les bornes de la batterie sont très sales. Nettoyez de temps en temps les contacts et les bornes avec un chiffon sec.

Insérer la batterie

1. Tout en appuyant sur le couvercle du logement de batterie au bas de l'appareil photo, faites-le glisser dans le sens de la flèche et ouvrez-le.

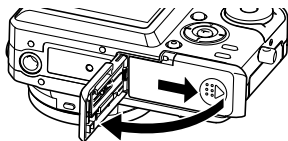

2. Tout en poussant la butée dans le sens de la flèche sur l'illustration, alignez la marque (-) sur la batterie et la marque (-) sur l'appareil photo, puis faites glisser la batterie dans l'appareil photo.

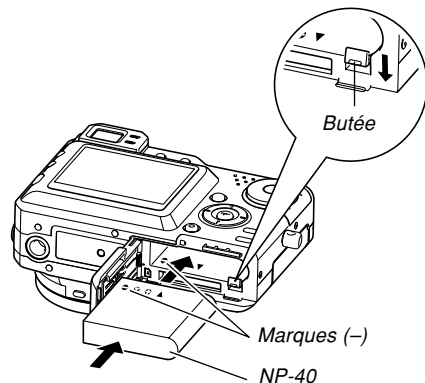

- Appuyez sur l'arrière de batterie et assurez-vous que la butée retient bien la batterie.

3. Fermez le couvercle du logement de batterie et faites-le glisser dans le sens indiqué par la flèche.

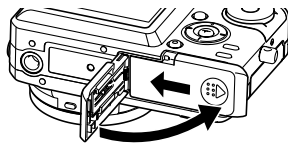

»» IMPORTANT ! ««

- Cet appareil ne fonctionne qu'avec la batterie rechargeable au lithium-ion NP-40. Cette batterie est spéciale. Aucun autre type de batterie ne doit être utilisé.

Retirer la batterie

1. Ouvrez le couvercle du logement de batterie.
2. Tirez la butée dans le sens de la flèche.
 - La batterie ressort de son logement.

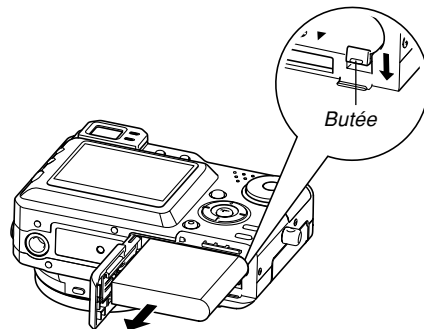

3. Relâchez la butée et sortez la batterie de l'appareil photo.
 - Attention de ne pas laisser tomber la batterie.

■ Si l'appareil photo fonctionne normalement

1. Utilisez l'appareil photo jusqu'à ce que la batterie soit complètement déchargée, puis rechargez-la.

■ Si l'appareil photo ne fonctionne pas normalement

La batterie n'est peut-être pas insérée correctement.

1. Enlevez la batterie de l'appareil photo et vérifiez si les contacts ne sont pas sales. S'ils sont sales, essuyez-les avec un chiffon sec.

■ Autonomie de la batterie

Les valeurs données comme référence dans le tableau suivant indiquent l'autonomie dans les conditions mentionnées et jusqu'à extinction de l'appareil photo suite à l'épuisement de la batterie. Il n'est pas garanti que la batterie aura l'autonomie mentionnée. En effet, à basse température et en utilisation continue, l'autonomie de la batterie est inférieure.

Opération	Autonomie approximative de la batterie
Nombre de photos (CIPA)* ¹ (Temps d'exploitation)	260 photos (130 minutes)
Nombre de photos, Enregistrement continu* ² (Temps d'exploitation)	600 photos (150 minutes)
Lecture continue* ³ (Enregistrement continu de photos)	300 minutes
Enregistrement continu de la voix* ⁴	260 minutes

PRÉPARATIFS

Batterie utilisée : NP-40 (Capacité nominale : 1230 mAh)

Support de stockage : Carte mémoire SD

*1 Nombre de photos (CIPA)

- Standard CIPA
- Température : 23°C
- Ecran : Eclairé
- Zooming de la position grand angle à la position téléobjectif toutes les 30 secondes, pour l'enregistrement de deux photos dont l'une avec flash ; mise hors et sous tension de l'appareil photo chaque fois que 10 photos ont été prises.

*2 Conditions d'enregistrement en continu

- Température : 23°C
- Ecran : Eclairé
- Flash : Désactivé
- Enregistrement de photos environ toutes les 15 secondes.

*3 Conditions de lecture en continu

- Température : 23°C
- Affichage d'une photo toutes les 10 secondes environ

*4 Les temps d'enregistrement de la voix font référence à un enregistrement continu.



- Ces temps sont valides lorsqu'une batterie neuve et pleine est utilisée. Les recharges répétées réduisent l'autonomie de la batterie.





- L'autonomie de la batterie dépend considérablement de l'emploi du flash, du zoom et d'autres fonctions et du temps où l'appareil reste sous tension.

■ Préservation de l'énergie de la batterie

- Si vous n'avez pas besoin du flash pendant la prise de vue, sélectionnez  (flash désactivé) comme mode de flash. Voir page 64 pour le détail.
- Vous pouvez préserver l'énergie de la batterie en éteignant l'écran par une pression du bouton [DISP].

■ Indicateur de batterie faible

L'indicateur de capacité de la batterie sur l'écran change de la façon suivante au fur et à mesure que la batterie s'use. L'indicateur  signifie que la charge de la batterie est faible. Vous ne pouvez plus enregistrer de photos lorsque l'indicateur de batterie est . Lorsque ces indicateurs apparaissent, chargez immédiatement la batterie.

Niveau de la batterie	Pleine ←————→ Vide
Indicateur	 →  →  → 

Précautions concernant l'alimentation

Veillez noter les points suivants lorsque vous manipulez et utilisez la batterie et le chargeur.

■ Manipulation de la batterie

● CONSIGNES DE SÉCURITÉ

Lisez attentivement les consignes de sécurité la première fois que vous utilisez la batterie. Conservez ces consignes et le mode d'emploi à portée de main pour toute référence future.

▶▶ REMARQUES ◀◀

- Le terme "batterie" utilisé dans ce manuel désigne la batterie au lithium-ion rechargeable CASIO NP-40.
- N'utilisez que le chargeur rapide (BC-30L) pour charger la batterie au lithium-ion spéciale NP-40. Ne jamais utiliser d'autres types de chargeurs.

PRÉPARATIFS

- La non observation des consignes suivantes pendant l'emploi de la batterie peut causer une surchauffe et entraîner un incendie ou une explosion.
 - Ne jamais essayer d'utiliser la batterie pour alimenter un autre appareil que cet appareil photo.
 - Ne jamais utiliser ou laisser la batterie près d'une flamme.
 - Ne jamais mettre la batterie dans un four à micro-ondes, la jeter au feu ou l'exposer à une chaleur intense.
 - S'assurer que la batterie est orientée correctement dans l'appareil photo ou dans le chargeur.
 - Ne jamais emporter ou ranger la batterie avec des objets conducteurs d'électricité (colliers, mine de plomb, etc.).
 - Ne jamais ouvrir la batterie, la modifier ni l'exposer à un choc violent.
 - Ne pas plonger la batterie dans de l'eau douce ou de l'eau de mer.
 - Ne pas utiliser ou laisser la batterie en plein soleil, dans une voiture garée au soleil ou à tout autre endroit exposé à de hautes températures.
- Si vous deviez constater une fuite, une odeur étrange, un dégagement de chaleur, une décoloration, une déformation ou toute autre anomalie lorsque vous utilisez, chargez ou rangez une batterie, retirez-la immédiatement de l'appareil photo ou du chargeur et tenez-la à l'écart de flammes.
- Si la batterie ne parvient pas à se recharger complètement dans le temps normal, arrêter la recharge. La poursuite de la recharge peut causer une surchauffe, un incendie et une explosion.
- Le liquide de la batterie est dangereux pour les yeux. Si le fluide de la batterie devait rentrer dans vos yeux, rincez-les immédiatement à l'eau courante et consultez un médecin.
- Si la batterie doit être utilisée par un enfant, assurez-vous que l'adulte responsable lui indique les précautions à prendre et les instructions contenues dans le mode d'emploi et s'assure que l'enfant emploie correctement la batterie.
- Si le liquide de la batterie devait se répandre sur des vêtements ou votre peau, rincez-les immédiatement à l'eau courante. Le contact prolongé du liquide de batterie peut causer des irritations de la peau.

● PRÉCAUTIONS PENDANT L'EMPLOI

- Rechargez la batterie à une température de 5°C à 35°C. Hors de cette plage de température, la recharge ne s'effectue pas normalement ou pas du tout.
- Une courte autonomie malgré une recharge complète signale que la batterie a atteint sa durée de vie. Le cas échéant, procurez-vous une batterie neuve.
- Ne jamais essuyer la batterie avec des chiffons imprégnés de diluant, benzène, alcool ou tout autre agent volatil ou chimique. La batterie risque de se déformer et de ne plus fonctionner correctement.
- Le chargeur peut être utilisé à la verticale ou à l'horizontale.

● PRÉCAUTIONS CONCERNANT LE RANGEMENT DE LA BATTERIE

- N'oubliez pas de sortir la batterie de l'appareil photo lorsque vous prévoyez de ne pas utiliser l'appareil photo pendant un certain temps. Laisée dans l'appareil photo, la batterie se décharge lentement même si l'appareil photo est éteint, et elle peut se vider complètement, ou bien devra être rechargée plus longtemps la prochaine fois.
- Rangez la batterie à un endroit frais et sec (20°C ou maximum).

● EMPLOI DE LA BATTERIE

- Lorsque vous emportez une batterie, laissez-la dans l'appareil photo ou dans son étui.

■ Précautions concernant le chargeur

- Ne jamais brancher le chargeur sur une prise secteur dont la tension de fonctionnement est différente de celle qui est indiquée sur le chargeur. Ceci crée un risque d'incendie, de mauvais fonctionnement et de choc électrique.
- Ne jamais brancher ni débrancher le chargeur avec des mains mouillées. Ceci crée un risque de choc électrique.
- Ne jamais brancher le chargeur sur une prise secteur ou un cordon-rallonge sur lesquels plusieurs appareils sont déjà branchés. Ceci crée un risque d'incendie, de mauvais fonctionnement et de choc électrique.
- Le chargeur chauffe légèrement pendant la recharge. C'est normal et ne signifie pas qu'il fonctionne mal.
- Débranchez le chargeur de la prise secteur lorsque vous ne l'utilisez pas.

Utilisation sur le courant secteur

Vous devez vous procurer l'adaptateur secteur (AD-C40) disponible en option pour alimenter l'appareil photo sur le courant secteur.

- 1. Raccordez le cordon d'alimentation secteur à l'adaptateur secteur.**
- 2. Ouvrez le couvercle du bornier de l'appareil photo et raccordez l'adaptateur secteur au port [DC IN].**

3. Branchez le cordon d'alimentation secteur sur une prise électrique.

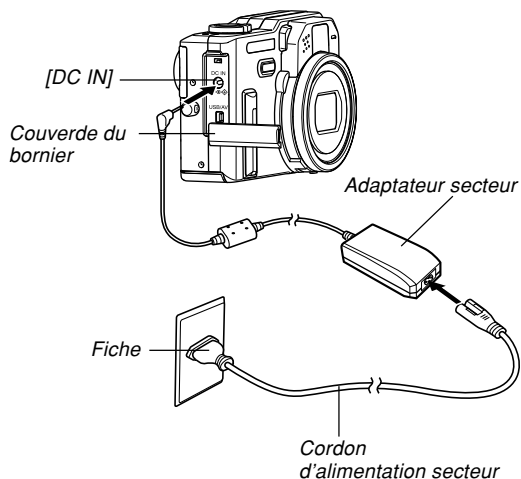

» REMARQUE «

- L'adaptateur secteur peut être utilisé sur le courant secteur de 100 V à 240 V. Si vous prévoyez d'utiliser l'adaptateur secteur dans un autre pays, procurez-vous le cordon adapté aux prises du pays.

■ Précautions concernant l'adaptateur secteur

- N'oubliez pas d'éteindre l'appareil photo avant de brancher ou débrancher l'adaptateur secteur.
- Éteignez toujours l'appareil photo avant de débrancher l'adaptateur secteur, même s'il contient une batterie. Sinon, il s'éteindra automatiquement au moment où vous débrancherez l'adaptateur, ou bien l'appareil photo risque d'être endommagé.
- L'adaptateur secteur peut devenir chaud en cas d'emploi prolongé. C'est normal et il n'y a pas raison de s'inquiéter.
- Après avoir utilisé l'appareil photo, éteignez-le et débranchez l'adaptateur de la prise secteur.
- L'appareil tire immédiatement l'électricité de l'adaptateur secteur au moment où il lui est raccordé.
- Utilisez toujours l'adaptateur secteur lorsque l'appareil photo est raccordé à un ordinateur.
- Ne jamais poser de couverture ou autre sur l'adaptateur secteur. Ceci crée un risque d'incendie.

Mise sous et hors tension de l'appareil photo

Appuyez sur le bouton d'alimentation pour allumer et éteindre l'appareil photo.

Lorsque vous allumez l'appareil photo, le témoin de fonctionnement vert se met à clignoter. Appuyez de nouveau sur le bouton d'alimentation pour éteindre l'appareil photo.

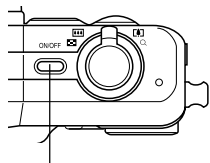

Bouton d'alimentation

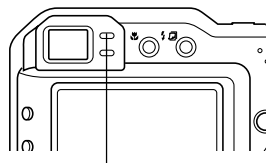

Témoin de fonctionnement vert

►► IMPORTANT ! ◀◀

- Si l'appareil photo s'éteint de lui-même (extinction automatique), appuyez sur le bouton d'alimentation pour le rallumer.
- Si vous allumez l'appareil photo alors que le sélecteur de mode est réglé sur le mode REC, l'objectif sort aussitôt. Assurez-vous qu'aucun objet pouvant frapper l'objectif ne se trouve devant lorsque vous allumez l'appareil photo.

Réglages d'économie d'énergie

Vous pouvez effectuer les réglages suivants pour économiser l'énergie de la batterie.

- Veille** : Extinction automatique de l'écran si aucune opération n'est effectuée pendant un certain temps en mode REC.
Il suffit d'appuyer sur un bouton pour que l'écran se rallume.
- Arrêt auto** : Extinction automatique de l'appareil photo si aucune fonction n'est spécifiée pendant un certain temps.

- 1. Allumez l'appareil photo.**
- 2. Appuyez sur [MENU].**
- 3. Utilisez [◀] et [▶] pour sélectionner l'onglet "Réglage".**
- 4. Utilisez [▲] et [▼] pour sélectionner la fonction qui doit être spécifiée, puis appuyez sur [▶].**

- Voir page 48 pour le détail sur l'utilisation des menus.

Pour spécifier la fonction :	Sélectionnez le réglage :
Veille	Veille
Arrêt auto	Arrêt auto

5. Utilisez [▲] et [▼] pour changer le réglage actuel, puis appuyez sur [SET].

- Vous avez le choix entre les réglages de veille suivants : “30 sec”, “1 min”, “2 min” et “Off”.
- Vous avez le choix entre les réglages d'arrêt automatique suivants : “2 min” et “5 min”.
- En mode PLAY, l'appareil ne peut pas être mis en veille.
- Il suffit d'appuyer sur un bouton pour allumer l'écran lorsque l'appareil photo est en veille.
- Les fonctions d'extinction automatique et de veille se désactivent automatiquement dans les cas suivants.
 - Lorsque l'appareil photo est raccordé à un ordinateur ou à un téléviseur par le port USB/AV
 - Pendant un diaporama
 - Pendant la lecture d'un fichier vocal
 - Pendant la lecture d'une séquence vidéo

Utilisation des menus

La touche [MENU] sert à afficher les menus utilisés pour les différentes opérations. Le menu qui apparaît dépend du mode sélectionné, REC ou PLAY. L'exemple suivant indique comment procéder dans le mode REC.

1. Allumez l'appareil photo et réglez le sélecteur de mode sur .

- Pour sélectionner le mode PLAY, réglez le sélecteur de mode sur .

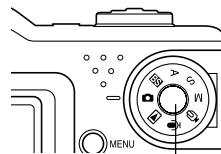

Sélecteur de mode

2. Appuyez sur [MENU].

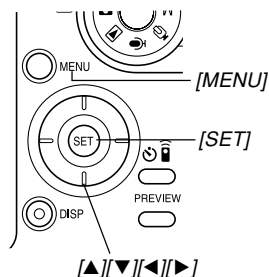

Paramètres
 Curseur de sélection (indique le paramètre actuellement sélectionné)

● Opérations sur l'écran de menu

Lorsque vous voulez :	Vous devez :
Changer d'onglet	Appuyer sur [◀] et [▶].
Passer d'onglet aux paramètres	Appuyer sur [▼].
Passer des paramètres à un onglet	Appuyer sur [▲].
Changer de paramètre	Appuyer sur [▲] et [▼].
Afficher les options d'un paramètre	Appuyer sur [▶] ou sur [SET].
Sélectionner une option	Appuyer sur [▲] et [▼].
Valider la sélection et dégager le menu	Appuyer sur [SET].
Valider la sélection et revenir au menu	Appuyer sur [◀].
Dégager le menu	Appuyer sur [MENU].

3. Utilisez [◀] ou [▶] pour sélectionner l'onglet souhaité, puis appuyez sur [SET] pour faire venir le curseur de sélection sur les paramètres.

4. Utilisez [▲] et [▼] pour sélectionner le paramètre que vous voulez régler, puis appuyez sur [▶].

- Au lieu d'appuyer sur [▶], vous pouvez aussi appuyer sur [SET].

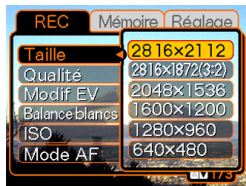

Exemple: Sélection du paramètre "Taille".

5. Utilisez [▲] et [▼] pour changer le paramètre sélectionné.

6. Effectuez une des opérations suivantes pour appliquer le réglage effectué.

Pour :	Vous devez :
Appliquer le réglage et sortir de l'écran de menu.	Appuyer sur [SET].
Appliquer le réglage et revenir à la sélection de fonction, à l'étape 4.	Appuyer sur [◀].
Appliquer le réglage et revenir à la sélection d'onglet à l'étape 3.	1. Appuyer sur [◀]. 2. Utiliser [▲] pour revenir à la sélection d'onglet.

- Voir "Présentation des menus" à la page 230 pour le détail sur les éléments des menus.

Sélection de la langue d'affichage et réglage de l'horloge

Vous devez effectuer les réglages suivants avant de photographier ou de filmer.

- Langue d'affichage
- Ville de résidence
- Style de date
- Date et heure

La date et l'heure sont utilisées par l'appareil lors de l'enregistrement des données d'images, etc. dans les fichiers. Il est donc important de les régler.

▶▶ IMPORTANT ! ◀◀

- Si vous ne réglez pas l'horloge, les informations horaires enregistrées ne seront pas correctes. Ces réglages sont indispensables.
- Les réglages de l'horloge s'effacent si l'alimentation est totalement coupée. C'est le cas si l'appareil n'est pas alimenté par l'adaptateur secteur la batterie se vide alors que. Dans ce cas, l'écran de réglage de l'horloge apparaît automatiquement à la mise sous tension de l'appareil. Réglez alors la date et l'heure avant d'utiliser l'appareil photo.
- La date et l'heure actuelles s'effacent si la batterie reste vide deux jours sans être rechargée.

Sélectionner la langue et régler l'horloge

1. Appuyez sur le bouton d'alimentation pour allumer l'appareil photo.
2. Utilisez [▲], [▼], [◀] et [▶] pour sélectionner la langue souhaitée, puis appuyez sur [SET].



日本語 : Japonais
 English : Anglais
 Français : Français
 Deutsch : Allemand
 Español : Espagnol
 Italiano : Italien
 Português : Portugais
 中國語 : Chinois (complexe)
 中国語 : Chinois (simplifié)
 한국어 : Coréen

3. Utilisez [▲], [▼], [◀] et [▶] pour sélectionner la zone géographique où vous vivez, puis appuyez sur [SET].



4. Utilisez [▲] et [▼] pour sélectionner le nom de la ville où vous vivez, puis appuyez sur [SET].



5. Utilisez [▲] et [▼] pour sélectionner l'heure d'été (DST) ou l'heure d'hiver, puis appuyez sur [SET].

Pour :	Sélectionnez le réglage :
Utiliser l'heure d'été (DST)	On
Utiliser l'heure d'hiver	Off

PRÉPARATIFS

6. Utilisez [▲] et [▼] pour changer le format de la date, et appuyez sur [SET].



Exemple : 24 décembre 2004

Pour afficher la date sous la forme :	Sélectionnez le format :
04/12/24	AA/MM/JJ
24/12/04	JJ/MM/AA
12/24/04	MM/JJ/AA

7. Réglez la date et l'heure actuelles.

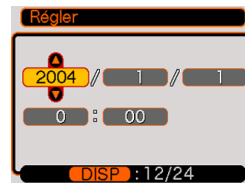

Pour :	Vous devez :
Changer le réglage à la position du curseur	Appuyer sur [▲] et [▼].
Déplacer le curseur d'un réglage à l'autre	Appuyer sur [◀] et [▶].
Permuter entre le cycle de 12 heures et de 24 heures.	Appuyer sur [DISP].

8. Appuyez sur [SET] pour valider les réglages et sortir de l'écran de réglage.

ENREGISTREMENT DE BASE

Vous trouverez ici des informations de base pour l'enregistrement de photos et séquences vidéo.

Enregistrement d'une photo

Orientation de l'appareil photo

Tenez l'appareil photo des deux mains et ne bougez pas pendant la prise de vue. Vous risquez de bouger si vous tenez l'appareil photo d'une seule main, et la photo sera floue.

- Orientation horizontale



Tenez l'appareil photo des deux mains, en serrant bien les bras contre le corps.

- Orientation verticale

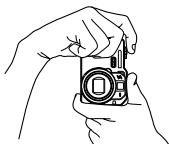

Lorsque vous prenez des photos verticales, le flash doit être au-dessus de l'objectif. Tenez bien l'appareil photo avec les deux mains.

►► IMPORTANT ! ◀◀

- Attention à vos doigts et à la courroie. Ils peuvent cacher le flash, microphone ou l'objectif.
- Lorsque vous orientez l'appareil photo vers le sujet, faites attention de ne pas bloquer le détecteur de différentiel de phase avec le doigt.

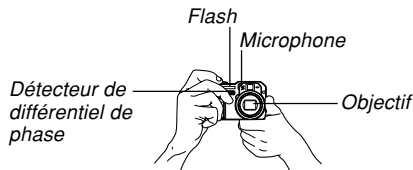

►► REMARQUE ◀◀

- La photo sera floue si vous bougez l'appareil photo au moment où vous appuyez sur le déclencheur. Appuyez avec précaution sur le déclencheur, en prenant soin de ne pas bouger. Ceci est particulièrement important lorsque l'éclairage est faible et la vitesse d'obturation plus lente.

Enregistrement d'une photo

La vitesse d'obturation et l'ouverture s'ajustent automatiquement sur cet appareil selon la luminosité du sujet. Les photos enregistrées sont sauvegardées dans la mémoire de l'appareil photo ou sur une carte mémoire, si l'appareil en contient une.

- Lorsqu'une carte mémoire SD ou une MultiMediaCard (MMC) se trouve dans l'appareil photo, les photos sont sauvegardées sur cette carte (page 182).

1. Appuyez sur le bouton d'alimentation pour allumer l'appareil photo.

- Une image ou un message apparaît sur l'écran.

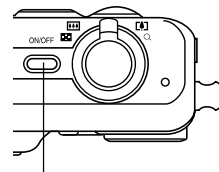

Bouton d'alimentation

2. Réglez le sélecteur de mode sur (Mode Photo).

- Le mode Photo est sélectionné et la photo peut être prise.

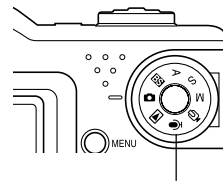

Sélecteur de mode

3. Cadrez la photo de sorte que le sujet principal soit au centre du cadre de mise au point.

- La plage de mise au point de l'appareil photo en mode d'autofocus va de 40 cm à l'infini (∞) (page 74).
- Vous pouvez cadrer vos photos sur l'écran ou dans le viseur optique (page 61).
- Lorsque vous utilisez le viseur optique pour cadrer vos photos, vous pouvez utiliser le bouton [DISP] pour éteindre l'écran et préserver la batterie.

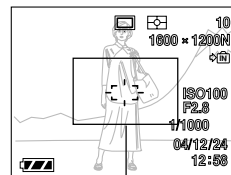

Cadre de mise au point

4. Appuyez à demi sur le déclencheur pour faire la mise au point.

- Lorsque vous appuyez à demi sur le déclencheur, l'autofocus fait automatiquement la mise au point, après quoi la vitesse d'obturation et l'ouverture du diaphragme sont indiqués. L'indice de sensibilité ISO est aussi indiqué à ce moment sur l'afficheur.
- Vous pouvez savoir si la mise au point est bonne en observant le cadre de mise au point et le témoin de fonctionnement vert.

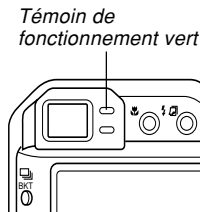
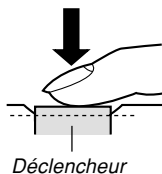

● Description du témoin de fonctionnement et du cadre de mise au point

Lorsque :	Cela signifie que :
Le cadre de mise au point est vert Le témoin de fonctionnement est vert	L'image est nette.
Le cadre de mise au point est rouge Le témoin de fonctionnement vert clignote	L'image n'est pas nette.

- Attention de ne pas bloquer l'objectif, le détecteur de différentiel de phase, le flash ou le microphone avec les doigts pendant la prise de vue.

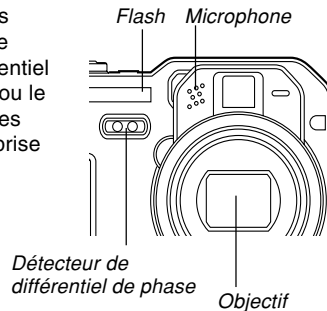

5. Après vous être assuré que la mise au point était correcte, appuyez à fond sur le déclencheur pour enregistrer la photo.

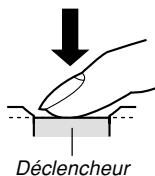

- Le nombre de photos pouvant être prises dépend de la taille et de qualité sélectionnées (page 70).
- Appuyez doucement sur le déclencheur pour éviter de bouger l'appareil photo.

Précautions concernant l'enregistrement d'une photo

- N'ouvrez jamais le couvercle du logement de batterie lorsque le témoin de fonctionnement vert clignote. Non seulement la photo sera perdue, mais les photos sauvegardées dans la mémoire de l'appareil peuvent être détruites ou l'appareil endommagé.
- Ne jamais retirer la carte mémoire pendant l'enregistrement d'une photo sur une carte mémoire.
- La lumière fluorescente scintille à une fréquence que l'œil humain ne peut pas détecter. Lorsque vous utilisez l'appareil photo en intérieur sous une lumière fluorescente, les couleurs ou la luminosité des images peuvent être anormales.
- Lorsque "Auto" est sélectionné comme sensibilité ISO (page 117), l'appareil photo ajuste automatiquement la sensibilité en fonction de la luminosité du sujet. Des parasites peuvent alors apparaître si le sujet est relativement sombre.
- Lorsque vous photographiez un sujet faiblement éclairé alors que "Auto" est sélectionné comme sensibilité ISO (page 117), une sensibilité plus élevée et une vitesse d'obturation plus lente sont automatiquement sélectionnées. C'est pourquoi il faut faire attention de ne pas bouger l'appareil si le flash est désactivé (page 64).
- Si de la lumière se reflète sur l'objectif, protégez-le de la main pendant la prise de vue.

A propos de l'autofocus

- L'autofocus ne fonctionne pas bien si l'appareil est bougé pendant l'enregistrement, ou lorsque les sujets suivants sont photographiés.
 - Murs ou sujets unis et peu contrastés
 - Sujets à contre-jour
 - Métal poli ou autres sujets réfléchissant la lumière
 - Sujets derrière des persiennes ou autres motifs horizontaux se répétant
 - Images multiples à différentes distances de l'appareil photo
 - Sujets à un endroit mal éclairé
 - Sujets mobiles
- Un témoin de fonctionnement et un cadre de mise au point verts ne garantissent pas obligatoirement une mise au point correcte.
- Si l'autofocus ne permet pas d'obtenir les photos souhaitées, essayez d'utiliser le verrouillage de la mise au point (page 79) ou la mise au point manuelle (page 77).

A propos de l'écran en mode REC

- L'image apparaissant sur l'écran en mode REC est une image simplifiée, servant uniquement au cadrage. L'image proprement dite est enregistrée dans le mode de qualité sélectionné sur l'appareil photo. L'image enregistrée dans la mémoire est de bien meilleure résolution et plus finement détaillée que celle qui apparaît à l'écran en mode REC.
- L'écran peut réagir lentement en mode REC à certains niveaux de luminosité du sujet, et dans ce cas des parasites peuvent apparaître sur l'image.

Revue de la dernière photo enregistrée

Procédez de la façon suivante pour revoir la dernière photo enregistrée sans sortir du mode REC actuel.

1. Appuyez sur [PREVIEW] pour afficher la dernière photo enregistrée.

- Une seconde pression de [PREVIEW] rétablit l'écran du mode REC.
- Aucune image de prévisualisation n'apparaît si vous appuyez sur [PREVIEW] après avoir changé le réglage du sélecteur de mode, ou immédiatement après avoir allumé l'appareil photo.
- La revue de photo n'est pas possible dans le mode Séquence vidéo. La photo affichée disparaît lorsque vous changez de mode REC.

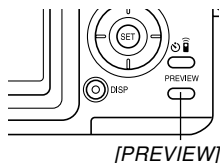

Suppression d'une photo sur l'écran de revue

Vous pouvez utiliser l'écran de revue pour supprimer la dernière photo prise.

►► IMPORTANT ! ◀◀

- Il n'est pas possible de restituer une photo supprimée. Assurez-vous bien de ne pas avoir besoin de la photo avant de la supprimer.

1. Dans le mode REC, appuyez sur [PREVIEW] pour afficher la dernière photo enregistrée.

2. Appuyez sur [EX].

3. En réponse au message de confirmation qui apparaît, sélectionnez "Supprimer" avec [▲] et [▼].

- Sélectionnez "Annuler" pour abandonner l'opération sans rien supprimer.

4. Appuyez sur [SET].

- La photo est supprimée et l'appareil revient à l'écran du mode REC.

Détecteur d'orientation

L'appareil photo est doté d'un détecteur d'orientation qui détermine la position de l'appareil photo pendant la prise de vue : horizontale (orientation normale) ou verticale.

L'orientation déterminée est enregistrée en même temps que les données de la photo si bien que la photo s'affichera d'elle même correctement à la lecture.

Lorsque vous transférez des photos sur un ordinateur avec l'application Photo Loader fournie (page 222), l'orientation de chaque photo est automatiquement détectée et la photo affichée correctement sur l'ordinateur.

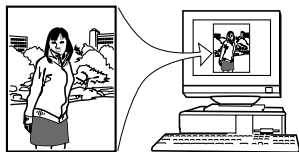

►► IMPORTANT ! ◀◀

- Pour que le détecteur d'orientation fonctionne correctement, il est nécessaire de noter les points suivants.
 - Ne bougez pas l'appareil photo pendant la prise de vue. Le détecteur ne fonctionne pas correctement si l'appareil n'est pas immobile.
 - Lors de la prise de vue en position verticale (portrait, etc.), assurez-vous que l'appareil photo est bien à la verticale, c'est-à-dire à 90 degrés de l'horizontale. Si l'angle formé par l'appareil et la verticale est supérieur de 20 degrés, une erreur peut se produire.
 - Lorsque vous tenez l'appareil photo à la verticale, orientez-le de sorte que le flash soit au-dessus de l'objectif, si possible.

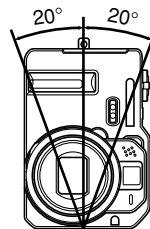

ENREGISTREMENT DE BASE

- Le détecteur d'orientation risque aussi de ne pas fonctionner correctement si l'appareil photo est incliné vers l'avant ou l'arrière. Une erreur de détection peut se produire si l'appareil est incliné de plus de 60 degrés vers l'avant ou l'arrière.

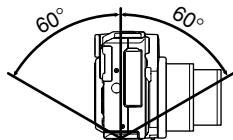

- Le détecteur d'orientation ne fonctionne pas pendant l'enregistrement de séquences vidéo.

Utilisation du viseur optique

Vous pouvez économiser l'énergie de la batterie en éteignant l'écran de l'appareil photo (page 31) et en utilisant le viseur optique à la place pour cadrer vos photos.

►► IMPORTANT ! ◀◀

- Le sujet dans le cadre visible à l'intérieur du viseur est pris à un mètre environ. S'il est à moins d'un mètre, l'image enregistrée sera différente de celle que vous voyez dans le cadre du viseur.

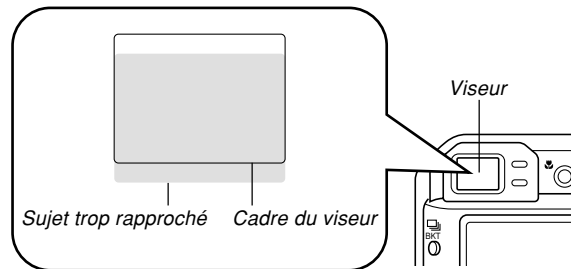

- Comme l'écran montre exactement ce qui sera enregistré, utilisez-le toujours pour cadrer vos photos dans les modes Macro et Mise au point manuelle.

Utilisation du zoom

Votre appareil photo dispose de deux types de zoom : un zoom optique et un zoom numérique.



Zoom optique

La plage d'agrandissement du zoom optique est indiquée ci-dessous.

Plage d'agrandissement du zoom optique : 1X à 4X

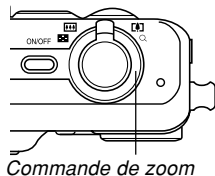
1. En mode REC, bougez la commande de zoom pour changer le facteur du zoom.



Pour:	Poussez la commande de zoom vers ce côté:
Zoom arrière	 (Grand angle)
Zoom avant	 (Téléobjectif)

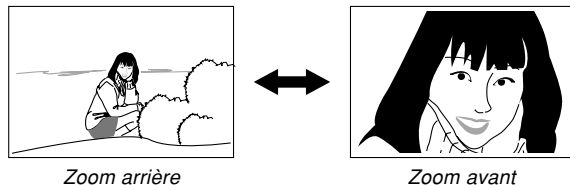

2. Cadrez le sujet puis appuyez sur le déclencheur.

REMARQUES

- Le changement de focale du zoom optique affecte l'ouverture du diaphragme.
- Utilisez un pied photographique pour éviter les bougés lorsque vous utilisez la position téléobjectif (zooming avant).

Zoom numérique

Le zoom numérique s'active lorsque le rapport de focale maximal est atteint (4X). A ce moment, le centre de la photo sur l'écran s'agrandit. La plage de focale du zoom numérique est indiquée ci-dessous.

Plage d'agrandissement
du zoom numérique : 4X à 16X
(combiné avec le zoom optique)

1. En mode REC, appuyez sur [MENU].
2. Utilisez [◀] et [▶] pour sélectionner l'onglet "REC".
3. Utilisez [▲] et [▼] pour sélectionner "Zoom numérique", puis appuyez sur [▶].
4. Utilisez [▲] et [▼] pour sélectionner "On", puis appuyez sur [SET].
 - Sélectionnez "Off" pour désactiver le zoom numérique.

5. Poussez la commande de zoom vers [▲] (téléobjectif)/ [Q] pour changer le facteur du zoom.

- Lorsque le zoom optique maximal est atteint, il s'arrête momentanément. Continuez à pousser la commande de zoom vers [▲] (téléobjectif)/ [Q] pour activer le zoom numérique.
- Lorsque le zoom numérique s'active, l'indicateur de zoom apparaît sur l'écran. L'indicateur de zoom indique approximativement le facteur d'agrandissement.

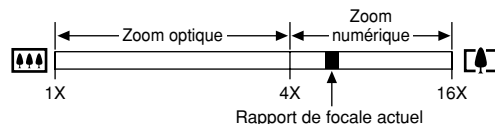
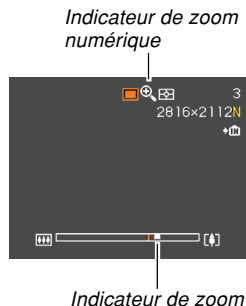

6. Cadrez le sujet et appuyez sur le déclencheur.



►► IMPORTANT ! ◀◀



- Le zoom numérique se désactive lorsque l'écran est éteint (page 31).
- L'emploi du zoom numérique peut entraîner une dégradation de la photo enregistrée.

Utilisation du flash

Effectuez les opérations suivantes pour sélectionner le mode du flash.

1. En mode REC, appuyez sur [MENU].

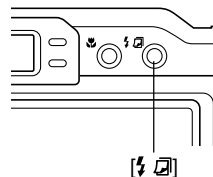

2. Appuyez sur [ >] pour sélectionner le mode de flash.

- A chaque pression de [ >], les réglages de flash suivants apparaissent sur l'écran.

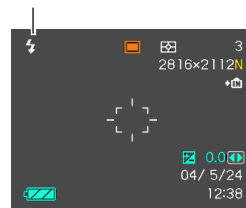

Indicateur de mode de flash



Pour :	Sélectionnez le réglage :
Laisser le flash se déclencher automatiquement quand c'est nécessaire (flash automatique)	Sans indicateur
Désactiver le flash (flash toujours éteint)	
Laisser le flash toujours se déclencher (flash toujours éclairé)	
Déclencher un premier éclair avant d'enregistrer au flash pour réduire l'effet des yeux rouges (réduction yeux rouges) Dans ce cas, le flash s'allume automatiquement si nécessaire.	

3. Prenez la photo.

»» IMPORTANT ! ««

- La photo ne sera pas enregistrée si vous appuyez sur le déclencheur pendant le clignotement rouge du témoin de fonctionnement.

■ A propos de la réduction des yeux rouges

Lorsque vous utilisez le flash pour photographier la nuit ou dans une pièce faiblement éclairée, les personnes photographiées peuvent avoir des yeux rouges sur la photo. Ceci est dû à la réflexion de la lumière du flash sur la rétine de l'œil. Lorsque la réduction des yeux rouges est utilisée comme mode de flash, le flash s'éclaire d'abord deux fois : une fois pour que l'iris des yeux des personnes photographiées se ferment et une deuxième fois pour l'autofocus. Il s'éclaire une troisième fois lors de la prise de vue proprement dite.

»» IMPORTANT ! ««

Veillez noter les points suivants lorsque vous utilisez la réduction des yeux rouges.

- Pour que la réduction des yeux rouges fonctionne bien, il faut que les personnes regardent directement l'appareil photo au moment où le pré-flash s'allume. Avant d'appuyer sur le déclencheur et d'activer le pré-flash, demandez aux personnes de regarder l'appareil.
- La réduction des yeux rouges n'agit pas bien si les personnes sont trop loin de l'appareil.

Etat du flash

En appuyant à demi sur le déclencheur et vérifiant l'écran et le témoin de fonctionnement rouge, vous pouvez savoir quel est l'état du flash.

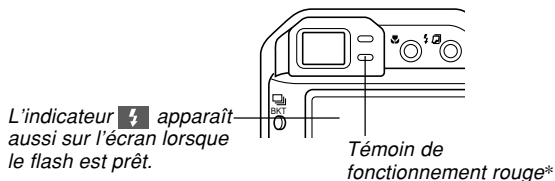

* Témoin de fonctionnement rouge

Lorsque le témoin de fonctionnement rouge :	Cela signifie que :
Clignote	Le flash se recharge
Est allumé	Le flash est prêt

Changement du réglage d'intensité du flash

Procédez de la façon suivante pour changer le réglage d'intensité du flash.

1. En mode REC, appuyez sur [MENU].
2. Utilisez [◀] et [▶] pour sélectionner l'onglet "REC".
3. Utilisez [▲] et [▼] pour sélectionner "Intensité flash", puis appuyez sur [▶].
4. Utilisez [▲] et [▼] pour sélectionner le réglage souhaité, puis appuyez sur [SET].

Pour obtenir :	Sélectionnez le réglage :
Un éclair puissant	Fort
Un éclair normal	Normal
Un éclair faible	Faible



»» REMARQUE ««

- L'intensité du flash peut ne pas changer si le sujet est trop loin ou trop près de l'appareil photo.

Précautions concernant le flash

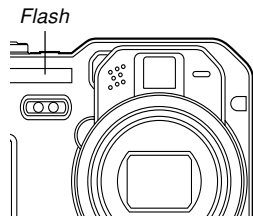
Faites attention de ne pas recouvrir le flash avec les doigts lorsque vous tenez l'appareil. Le flash agira moins bien si vous le recouvrez.



- Vous risquez de ne pas obtenir les résultats escomptés si le sujet est trop rapproché ou trop éloigné lorsque vous utilisez le flash.
- Le flash se charge en l'espace de quelques secondes (10 secondes au maximum), après s'être déclenché. Le temps réel dépend de la capacité de la batterie, de la température et d'autres circonstances.
- Le flash ne se déclenche pas en mode d'enregistrement de séquences vidéo. A ce moment,  (flash désactivé) apparaît sur l'écran.
- Le flash ne parvient pas toujours à se charger lorsque la capacité de la batterie est faible, ce qui est signalé par l'affichage de  sur l'écran et l'absence d'éclair. Si le cas se présente, rechargez la batterie dès que possible.

- Lorsque vous utilisez le mode de réduction des yeux rouges () , l'intensité du flash s'ajuste automatiquement selon l'exposition. Si le sujet est suffisamment éclairé, le flash ne se déclenchera pas.
- Les photos peuvent avoir des couleurs anormales si le flash est employé avec une autre source de lumière (lumière du jour, lumière fluorescente, etc.).

Utilisation du retardateur

Vous avez le choix entre deux délais du retardateur : 2 secondes ou 10 secondes après une pression du déclencheur. En outre, il est possible de sélectionner un triple déclenchement du retardateur pour prendre trois photos consécutives.

1. En mode REC, utilisez [⏸] [📷] pour afficher successivement les différents modes de retardateur.

- A chaque pression de [⏸] [📷], le réglage de retardateur change sur l'écran de la façon suivante.

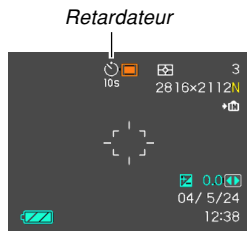

Pour :	Sélectionnez le réglage :
Désactiver le retardateur	Pas d'icône
Spécifier un retard de 10 secondes	
Spécifier un retard de 2 secondes	
Spécifier un triple déclenchement	
Retardateur désactivé pour l'emploi de la télécommande (page 129).	
Retardateur de 2 secondes pour l'emploi de la télécommande (page 129).	

- Lorsque le triple déclenchement est utilisé, l'appareil photo enregistre trois photos en procédant de la façon suivante.
 1. L'appareil photo effectue un compte à rebours de 10 secondes et prend la première photo.
 2. L'appareil photo se prépare pour l'enregistrement de la deuxième photo. Le temps de préparation dépend des réglages de la "Taille" et de la "Qualité" effectués.
 3. Lorsque la préparation est terminée, l'indicateur "1sec" apparaît sur l'écran et une autre photo est prise une seconde plus tard.
 4. Les étapes 2 et 3 se répètent pour l'enregistrement de la troisième photo.

2. Prenez la photo.

- Lorsque vous appuyez sur le déclencheur, le témoin de retardateur clignote et l'obturateur se déclenche à la fin du compte à rebours.
- Vous pouvez interrompre le compte à rebours en appuyant sur le déclencheur pendant que le témoin de retardateur clignote.

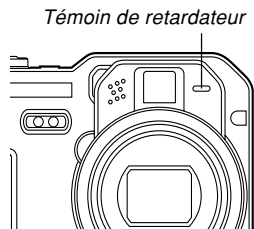

REMARQUES

- Le réglage de retardateur "2 secondes" est adapté aux prises de vue avec obturation lente, parce qu'il permet d'éviter le flou dû aux bougés de l'appareil photo.
- Les fonctions suivantes ne peuvent pas être utilisées avec le triple retardateur.
BULB (pages 85, 87), Obturation continue (page 91), Bracketing automatique (page 95), Coupling Shot (page 107), Pre-shot (page 109)

Spécification de la taille et de la qualité de la photo

Vous pouvez spécifier la taille et la qualité de la photo selon le type de photo que vous voulez prendre.

Spécifier la taille de la photo

La “Taille de la photo” indique le format de la photo, c’est-à-dire le nombre de pixels horizontaux multiplié par le nombre de pixels verticaux. Un “pixel” est un des nombreux petits points qui forment une photo. Une photo formée d’un grand nombre de pixels sera plus fine à l’impression, mais la taille de son fichier sera aussi plus grande. Vous pouvez sélectionner une taille de photo plus ou moins grande, selon vos besoins.

1. En mode REC, appuyez sur [MENU].
2. Utilisez [◀] et [▶] pour sélectionner l’onglet “REC”.
3. Utilisez [▲] et [▼] pour sélectionner “Taille”, puis appuyez sur [▶].

4. Utilisez [▲] et [▼] pour sélectionner le réglage souhaité, puis appuyez sur [SET].

2816 x 2112	: 2816 x 2112 pixels
2816 x 1872 (3:2)	: 2816 x 1872 (3:2) pixels
2048 x 1536	: 2048 x 1536 pixels
1600 x 1200	: 1600 x 1200 pixels
1280 x 960	: 1280 x 960 pixels
640 x 480	: 640 x 480 pixels

REMARQUES

- Tenez compte des informations suivantes lors de la sélection de la taille de la photo.

Si vous voulez :*	Utilisez ce réglage:*	
Imprimer des photos sur du papier de 358 x 268 mm	2816 x 2112	Plus grand ↑ ↓ Plus petit
Imprimer des photos sur du papier de 358 x 238 mm	2816 x 1872 (3:2)	
Imprimer des photos sur du papier de 260 x 195 mm	2048 x 1536	
Imprimer des photos sur du papier de 203 x 152 mm	1600 x 1200	
Imprimer des photos sur du papier de 163 x 122 mm	1280 x 960	
Imprimer des photos sur du papier de 81 x 61 mm, ou joindre la photo à du courrier électronique	640 x 480	

- * Les tailles indiquées par les réglages sont approximatives.
- Les tailles de papier mentionnées sont toutes approximatives lors de l'impression à 200 ppp (points par pouce). Pour imprimer avec une meilleure résolution ou pour imprimer des photos plus grandes, utilisez une meilleure résolution.
- Lorsque "2816 x 1872 (3:2)" est sélectionné comme taille, les photos sont enregistrées en 3:2 (vertical : horizontal), le format optimal pour l'impression sur papier de format 3:2.

Spécifier la qualité de la photo

La compression de la photo avant la sauvegarde entraîne une détérioration de la qualité de la photo. La perte de qualité est d'autant plus importante que le taux de compression est élevé. Le réglage de qualité de la photo spécifie le taux de compression utilisé lors de la sauvegarde dans la mémoire. Vous pouvez sélectionner le réglage de qualité adapté à vos besoins, soit une photo de qualité soit un fichier léger.

1. En mode REC, appuyez sur [MENU].
2. Utilisez [◀] et [▶] pour sélectionner l'onglet "REC".
3. Utilisez [▲] et [▼] pour sélectionner "Qualité", puis appuyez sur [▶].
4. Utilisez [▲] et [▼] pour sélectionner le réglage souhaité, puis appuyez sur [SET].

Pour obtenir :	Sélectionnez le réglage:
Une photo de très grande qualité mais un gros fichier	Fine
Une photo de qualité normale	Normal
Un fichier de petite taille, mais une photo de qualité inférieure	Economique
Enregistrement d'image sans compression	TIFF

»» REMARQUE ««

- Tenez compte des informations suivantes lors de la sélection de la qualité de la photo.

Pour obtenir:	Sélectionnez ce réglage:	
Des photos enregistrées sans compression	TIFF	Qualité plus grande
Des photos de qualité et capacité mémoire élevées	Fine	
Des photos de qualité et capacité mémoire normales	Normal	↑ ↓
Des photos de qualité et de capacité mémoire inférieures	Economique	

»» IMPORTANT ! ««

- La taille réelle du fichier dépend du type de photo prise. C'est pourquoi le nombre de photos restantes indiqué sur l'écran peut ne pas être très exact (pages 26, 243).
- Il faut plus de temps pour sauvegarder une image TIFF (non compressée) qu'une image JPEG (compressée).
- Lorsque vous enregistrez une image TIFF, une version FINE de cette image est également sauvegardée dans le format JPEG. La version FINE est celle qui apparaît sur l'écran de l'appareil photo lors de la lecture en mode PLAY.
- Une image TIFF ne peut pas être redimensionnée (page 141), rognée (page 142) ni copiée (page 186). Toutes ces opérations s'effectuent sur des images JPEG.
- L'image TIFF ne peut pas être transférée sur un ordinateur avec l'application Photo Loader fournie (page 222). Procédez alors comme indiqué dans "Visionnage d'images sur un ordinateur" (page 198).

AUTRES FONCTIONS D'ENREGISTREMENT

Vous trouverez dans ce chapitre une description des autres fonctions pouvant être utilisées lors de l'enregistrement.

Sélection du mode de mise au point

Vous pouvez sélectionner un des cinq modes de mises au point suivants : Autofocus, Macro, Infini Manuelle, et Panorama.

►► IMPORTANT ! ◀◀

- La mise au point panoramique peut être utilisée en mode Séquence vidéo seulement. Vous ne pouvez pas utiliser la mise au point panoramique dans un autre mode REC.

1. En mode REC, appuyez sur [M].

- A chaque pression de [M] les réglages de mode de mise au point changent comme suit.

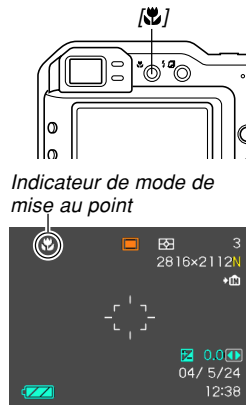

Pour régler l'appareil photo pour faire :	Sélectionnez ce réglage :
Une mise au point automatique (Autofocus)	Aucun
Une mise au point sur les gros plans (Macro)	
Une mise au point panoramique (Pan Focus)	PF*
Une mise au point sur l'infini (Infini)	∞
Une mise au point manuelle (Mise au point manuelle)	MF

* Le réglage PF (mise au point panoramique) n'est disponible que dans le mode Séquence vidéo.

Utilisation du mode autofocus

Comme le nom le suggère, l'autofocus effectue automatiquement la mise au point. La mise au point commence quand vous appuyez à demi sur le déclencheur. La plage d'autofocus est la suivante.

Plage : D'environ 40 cm à ∞

1. Appuyez sur [AF] jusqu'à ce qu'aucun indicateur de mode de mise au point n'apparaisse sur l'écran.

2. Cadrez la photo de sorte que le sujet principal soit dans le cadre de mise au point et appuyez à demi sur le déclencheur.

- La mise au point est faite lorsque le cadre de mise au point et le témoin de fonctionnement sont verts.

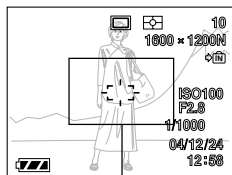

Cadre de mise au point

Témoin de fonctionnement vert

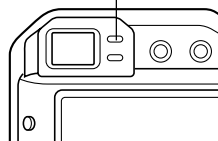

Lorsque :	Cela signifie que :
Le cadre de mise au point est vert Le témoin de fonctionnement est vert	La mise au point a été effectuée.
Le cadre de mise au point est rouge. Le témoin de fonctionnement vert clignote	La mise au point n'a pas été effectuée.

3. Appuyez à fond sur le déclencheur pour prendre la photo.

REMARQUES

- Lorsque "Hybride" est sélectionné comme mode d'autofocus (page 118), il faut appuyer à fond sur le déclencheur sans demi-pression pour obtenir un autofocus rapide avec le détecteur de différentiel de phase seulement. Notez, toutefois, que l'autofocus rapide est quelquefois moins fiable que l'autofocus obtenu par une demi-pression du déclencheur.
- A moins qu'il soit absolument nécessaire d'obtenir une mise au point et une réponse extrêmement rapides, il est conseillé d'appuyer normalement à demi sur le déclencheur et d'attendre que l'autofocus soit terminé avant d'appuyer à fond pour enregistrer.

■ Spécification de la zone d'autofocus

Vous pouvez procéder de la façon suivante pour spécifier la zone de mise au point automatique lorsque le mode Autofocus ou le mode Macro est sélectionné. Notez que la forme du cadre de mise au point change selon la zone d'autofocus sélectionnée.

1. En mode REC, appuyez sur [MENU].
2. Sur l'onglet "REC", sélectionnez "Zone AF", puis appuyez sur [▶].
3. Utilisez [▲] et [▼] pour sélectionner la zone d'autofocus souhaitée et appuyez sur [SET].

Pour cette zone d'autofocus :	Sélectionnez cette option :
Petite plage au centre de l'écran • Ce réglage fonctionne bien avec le verrouillage de la mise au point (page 79).	Ponctuelle
Endroit où le sujet est le plus près de l'appareil photo sélectionné comme zone d'autofocus. • Lorsque ce réglage est sélectionné, un grand cadre de mise au point consistant en sept points de mise au point apparaît d'abord sur l'écran. Lorsque vous appuyez à demi sur le déclencheur, l'appareil photo sélectionne automatiquement le point où le sujet est le plus proche de l'appareil photo et un cadre de mise au point apparaît à ce point. • Ce réglage est idéal pour les photos de groupe.	Multi
Point de mise au point sélectionné avec les touches [▲], [▼], [◀] et [▶]. Appuyez ensuite sur [SET] pour afficher le cadre d'autofocus sur ce point.	Libre

• Ponctuelle

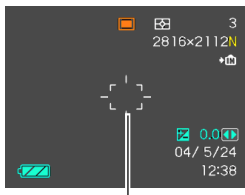

Cadre de mise au point

• Multi

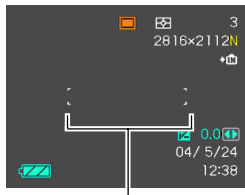

Cadre de mise au point

• Libre

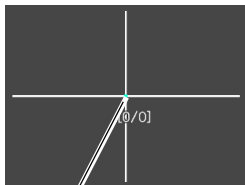

Point de mise au point

[SET]





Cadre de mise au point

Utilisation du mode macro

Le mode macro permet de faire la mise au point sur des sujets très rapprochés. La mise au point s'effectue automatiquement lorsque vous appuyez à demi sur le déclencheur. La plage de mise au point dans le mode macro est la suivante.

- Plage : Approximativement 10 cm à 50 cm en position grand angle
- Approximativement 40 cm à 50 cm en position téléobjectif

1. Appuyez sur  jusqu'à ce que l'indicateur du mode de mise au point "" apparaisse.
2. Prenez la photo.
 - La mise au point et l'enregistrement s'effectuent de la même façon que dans le mode autofocus.
 - Vous pouvez savoir si la mise au point est bonne en regardant le cadre de mise au point et le témoin de fonctionnement vert. Les indications du cadre de mise au point et du témoin de fonctionnement vert sont les mêmes que dans le mode autofocus.

Utilisation du mode infini

Dans le mode infini, la mise au point se règle sur l'infini (∞). Utilisez ce mode pour photographier des paysages et des sujets lointains.

1. Appuyez sur [MF] jusqu'à ce que l'indicateur du mode de mise au point "∞" apparaisse.
2. Prenez la photo.

Utilisation du mode de mise au point manuel

Dans le mode de mise au point manuelle, vous pouvez régler vous même la netteté de la photo. Les plages de mise au point dans le mode macro sont les suivantes pour les deux focales du zoom optique.

Focales du zoom optique	Plage de mise au point approximative
1X	10 cm à infini (∞)
4X	40 cm à infini (∞)

1. Appuyez sur [MF] jusqu'à ce que l'indicateur du mode de mise au point "MF" apparaisse.

- A ce moment, un cadre indiquant la partie de l'image qui sera utilisée pour la mise au point manuelle apparaît sur l'écran.

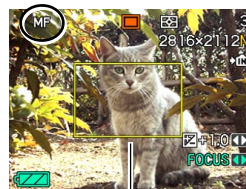

Cadre

2. Tout en regardant la photo sur l'écran, utilisez [◀] et [▶] pour faire la mise au point.



Position de mise au point manuelle

Pour :	Vous devez :
Rapprocher le sujet	Appuyer sur [▶].
Eloigner le sujet	Appuyer sur [▶].

- Lorsque vous appuyez sur [▶] ou [▶], la partie de la photo à l'intérieur du cadre apparaissant à l'étape 1 remplit un moment tout l'écran pour vous aider à faire la mise au point. La photo redevient normale un instant plus tard.

3. Appuyez sur le déclencheur pour prendre la photo.

»» IMPORTANT ! ««

- En mode de mise au point manuelle, les touches [▶] et [▶] servent à faire la mise au point même si d'autres fonctions leur ont été affectées (page 123).

Utilisation du mode de mise au point de panorama

Vous pouvez utiliser la mise au point panoramique dans le mode Séquence vidéo (page 111) pour spécifier une longueur focale précise, de sorte que l'autofocus n'agisse pas pendant l'enregistrement de la séquence vidéo.

1. Accédez au mode Séquence vidéo (page 111).



- La mise au point panoramique est automatiquement sélectionnée comme mode de mise au point, ce qui est indiqué par l'affichage de "PF" sur l'écran.
- Si un autre mode est sélectionné dans le mode Séquence vidéo, utilisez [☑] pour afficher l'indicateur "PF" (mise au point panoramique).

2. Appuyez sur le déclencheur pour enregistrer la séquence vidéo.

»» IMPORTANT ! ««

- La mise au point panoramique peut être utilisée en mode Séquence vidéo seulement. Vous ne pouvez pas l'utiliser dans les autres modes REC.

Verrouillage de la mise au point

Le verrouillage de la mise au point est une technique qui peut être utilisée pour qu'un sujet se trouvant hors du cadre de mise au point soit net. La mise au point peut être verrouillée dans les modes Autofocus et Macro (📷).

1. En regardant l'écran, cadrez la photo de sorte que le sujet principal soit à l'intérieur du cadre de mise au point, puis appuyez à demi sur le déclencheur.

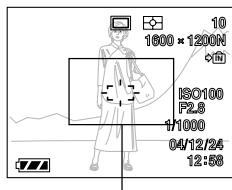

Cadre de mise au point

2. Maintenez le déclencheur à demi enfoncé et recadrez la photo comme vous le souhaitez.

- La mise au point se verrouille sur le sujet se trouvant actuellement dans le cadre.

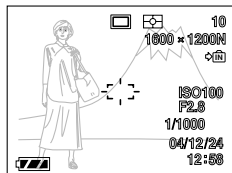

3. Lorsque le cadrage est bon, appuyez à fond sur le déclencheur pour enregistrer la photo.

REMARQUE

- L'exposition se verrouille en même temps que la mise au point.

Correction de l'exposition (Décent EV)

La correction de l'exposition permet de changer le réglage de l'exposition (indice EV) manuellement selon l'éclairage du sujet. Cette fonction permet d'obtenir de meilleurs résultats lorsque le sujet est à contre-jour ou très éclairé, ou encore s'il se trouve devant un fond sombre.

Plage de correction de l'exposition : -2.0 EV à +2.0 EV
Incréments : 1/3 EV

1. En mode REC, appuyez sur [MENU].

2. Sélectionnez l'onglet "REC", sélectionnez "Modif EV", puis appuyez sur [▶].



Indice de correction de l'exposition

3. Utilisez [▲] et [▼] pour changer l'indice de correction de l'exposition, puis appuyez sur [SET].

- La valeur affichée est validée au moment où vous appuyez sur [SET].



Indice EV

Haut: Augmentation de l'indice EV. Un indice élevé est préférable lors de la prise de vue de sujets colorés ou à contre-jour.

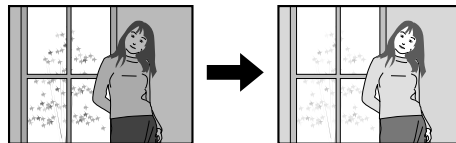

Bas: Diminution de l'indice EV. Un indice faible est préférable lors de la prise de vue de sujets colorés sombres ou en extérieur par temps clair.

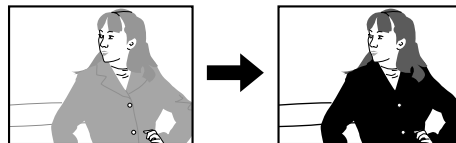

AUTRES FONCTIONS D'ENREGISTREMENT

- Pour annuler la correction de l'exposition, réglez l'indice sur 0.0.

4. Prenez la photo.

»» IMPORTANT ! ««

- Lors de la prise de vue par temps très sombre ou très lumineux, vous n'obtiendrez peut-être pas les résultats souhaités, même en corrigeant l'exposition.

»» REMARQUES ««

- Lorsque vous changez l'indice EV, le mode de mesure centrée pondérée est automatiquement sélectionné. Lorsque vous revenez à l'indice EV 0.0, le mode de mesure multipoints est de nouveau valide (page 119).
- Les touches [◀] et [▶] peuvent être personnalisées (page 123) pour corriger l'exposition lorsque vous appuyez dessus en mode REC.

Réglage de la balance des blancs







Les longueurs d'onde de la lumière émise par les différentes sources lumineuses (lumière du jour, lampe, etc.) peuvent affecter la couleur du sujet photographié. La balance des blancs permet de faire certains réglages pour compenser cette différence et rendre plus naturelles les couleurs d'une photo.

1. En mode REC, appuyez sur [MENU].

2. Sélectionnez l'onglet "REC", sélectionnez "Balance blancs" et appuyez sur [▶].



3. Utilisez [▲] et [▼] pour sélectionner le réglage souhaité, puis appuyez sur [SET].

Pour photographier	Sélectionnez le réglage :
Dans des conditions normales	Auto
Lumière du jour en extérieur par temps clair	
Lumière du jour en extérieur par temps couvert, à l'ombre d'un arbre, etc.	
A l'ombre d'un bâtiment ou à un endroit où la température de couleur est élevée	
Sous une lumière incandescente	
Sous une lumière fluorescente blanche (supprime le flou des couleurs)	
Sous une lumière du jour blanche ou lumière fluorescente à la lumière du jour (supprime le flou des couleurs)	
Avec le flash	
Sous un éclairage exigeant un réglage manuel (Voir "Réglage manuel de la balance des blancs".)	Manuelle

»» REMARQUES ««

- Lorsque "Auto" est sélectionné comme réglage de balance des blancs, l'appareil photo analyse la couleur du sujet et corrige automatiquement la balance de couleur. Avec certaines couleurs et sous certains éclairages, l'appareil photo pourra difficilement analyser la couleur. Dans ce cas, utilisez un des réglages fixes de la balance des blancs en fonction de l'éclairage actuel.
- Lorsque vous sélectionnez "Manuelle", le dernier réglage manuel de balance des blancs est sélectionné.
- Vous pouvez personnaliser les touches (page 123) pour que le réglage de balance des blancs change lorsque vous appuyez sur [◀] et [▶] en mode REC.

Réglage manuel de la balance des blancs

Avec certaines sources de lumière ou dans certaines situations il peut être impossible d'obtenir de bons résultats avec "Auto", ou l'un des réglages de lumière fixe sera sélectionné pour la balance des blancs. La balance des blancs permet de configurer l'appareil photo pour une source de lumière et des situations particulières. Le réglage manuel de la balance des blancs doit être effectué dans la situation où la photo sera prise. Il faut avoir un morceau de papier blanc, ou un objet similaire, à disposition pour effectuer ce réglage.

1. En mode REC, appuyez sur [MENU].
2. Sélectionnez l'onglet "REC", sélectionnez "Balance blancs", puis appuyez sur [▶].
3. Utilisez [▲] et [▼] pour sélectionner "Manuelle".

- Le dernier objet utilisé pour ajuster manuellement la balance apparaît sur l'écran.



4. Dirigez l'appareil vers du papier blanc ou un objet similaire sous l'éclairage qui sera utilisé, puis appuyez sur le déclencheur.

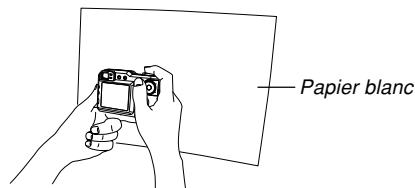

- Le réglage de la balance des blancs commence. Le message "Terminé" apparaît sur l'écran lorsque le réglage a été effectué.
- Le réglage manuel de la balance des blancs peut être assez long si l'éclairage est faible ou si vous dirigez l'appareil photo vers un objet de couleur sombre.

5. Appuyez sur [SET].

- Le réglage de balance des blancs est validé et l'appareil revient au mode REC.

Spécification du mode d'exposition

Vous pouvez utiliser le sélecteur de mode pour choisir le mode d'exposition qui déterminera l'ouverture et la vitesse d'obturation à utiliser pendant la prise de vue.

Mode A : Exposition automatique avec priorité à l'ouverture

Mode S : Exposition automatique avec priorité à la vitesse d'obturation

Mode M : Exposition manuelle

Utilisation de l'exposition automatique avec priorité à l'ouverture

Lorsque le mode A (AE avec priorité à l'ouverture) est sélectionné comme mode d'exposition, la vitesse d'obturation s'ajuste automatiquement en fonction de l'ouverture que vous avez spécifiée. Plus l'ouverture du diaphragme est grande (la valeur est petite) moins le champ est profond, tandis que plus l'ouverture du diaphragme est petite (la valeur est grande) plus le champ est profond.

Grande ouverture



Petite ouverture



- Réglages d'ouverture disponibles

Indice d'ouverture*	Grand ← → Petit
	F2.8, 3.2, 3.5, 4.0, 4.5, 5.0, 5.6, 6.3, 7.1, 8.0
Profondeur du champ	Restreint ← → Profond

- * Les valeurs ci-dessus sont celles du zoom optique en position extrême grand angle. Les valeurs seront différentes avec d'autres réglages du zoom optique.

1. Réglez le sélecteur de mode sur "A" (priorité à l'ouverture).



Indice d'ouverture Modification EV

2. Utilisez [▲] et [▼] pour sélectionner "F *.*", puis [◀] et [▶] pour changer l'indice d'ouverture du diaphragme.

- Vous pouvez aussi utiliser [▲] et [▼] pour sélectionner "Modif EV", puis [◀] et [▶] pour spécifier la valeur de correction de l'exposition (page 80).

AUTRES FONCTIONS D'ENREGISTREMENT

- Si vous utilisez la mise au point manuelle, vous pouvez aussi utiliser [▲] et [▼] pour sélectionner "FOCUS" (mise au point manuelle), puis [◀] et [▶] pour faire la mise au point manuellement.

3. Appuyez à demi sur le déclencheur.

- La vitesse d'obturation de l'appareil photo est automatiquement ajustée en fonction de l'indice d'ouverture sélectionné. Ensuite la mise au point est faite.
- La vitesse d'obturation et l'ouverture deviennent orange sur l'écran lorsque vous appuyez à demi sur le déclencheur si l'image est surexposée ou sous-exposée.

4. Lorsque l'image est nette, appuyez à fond sur le déclencheur pour l'enregistrer.

Utilisation de l'exposition automatique avec priorité à la vitesse d'obturation

Lorsque le mode S (AE avec priorité à la vitesse d'obturation) est sélectionné comme mode d'exposition, l'ouverture du diaphragme s'ajuste automatiquement en fonction de la vitesse d'obturation que vous avez spécifiée. La vitesse d'obturation doit être réglée selon la vitesse à laquelle le sujet photographié se déplace.

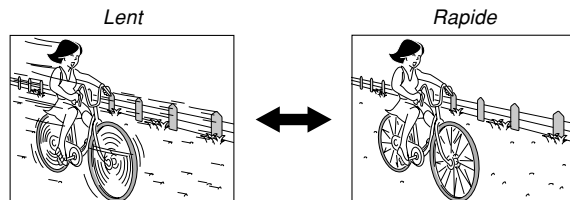

- Plage de réglage de la vitesse d'obturation

Vitesse d'obturation	Lent ←→ Rapide
Mouvement	BULB (pause), 60 secondes ←→ 1/2000 ^e de seconde
	Flou ←→ Immobile

1. Réglez le sélecteur de mode sur "S" (priorité à la vitesse d'obturation).



Vitesse d'obturation Modification EV

2. Utilisez [▲] et [▼] pour sélectionner "1/**", puis [◀] et [▶] pour changer le réglage de la vitesse d'obturation.

- Vous pouvez aussi utiliser [▲] et [▼] pour sélectionner "Modif EV", puis [◀] et [▶] pour spécifier la valeur de la correction de l'exposition (page 80).
- Si vous utilisez la mise au point manuelle, vous pouvez aussi utiliser [▲] et [▼] pour sélectionner "FOCUS" (mise au point manuelle), puis [◀] et [▶] pour faire la mise au point manuellement.

3. Appuyez à demi sur le déclencheur.

- L'indice d'ouverture de l'appareil photo s'ajuste automatiquement en fonction de la vitesse d'obturation spécifiée. Ensuite la mise au point est faite.
- La vitesse d'obturation et l'ouverture deviennent orange sur l'écran lorsque vous appuyez à demi sur le déclencheur si l'image est surexposée ou sous-exposée.

4. Lorsque l'image est nette, appuyez à fond sur le déclencheur pour l'enregistrer.

Réglage manuel de l'exposition

En mode M (exposition manuelle), vous pouvez ajuster manuellement la vitesse d'obturation et l'ouverture du diaphragme.

• Réglages d'ouverture disponibles

Indice d'ouverture*	Grand ← → Petit F2.8, 3.2, 3.5, 4.0, 4.5, 5.0, 5.6, 6.3, 7.1, 8.0
Profondeur du champ	Restreint ← → Profond

* Les valeurs ci-dessus sont celles du zoom optique en position extrême grand angle. Les valeurs seront différentes avec d'autres réglages du zoom optique.

• Plage de réglage de la vitesse d'obturation

Vitesse d'obturation	Lent ← → Rapide BULB (pause), 60 secondes ← → 1/2000 ^e de seconde
Mouvement	Flou ← → Immobile

1. Réglez le sélecteur de mode sur "M" (manuel).

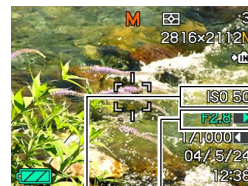

Indice d'ouverture

Vitesse d'obturation

2. Utilisez [▲] et [▼] pour sélectionner "F *.*", puis [◀] et [▶] pour changer l'indice d'ouverture.

3. Utilisez [▲] et [▼] pour sélectionner "1/**", puis [◀] et [▶] pour changer le réglage de la vitesse d'obturation.

- Si vous utilisez la mise au point manuelle, vous pouvez aussi utiliser [▲] et [▼] pour sélectionner "FOCUS" (mise au point manuelle), puis [◀] et [▶] pour faire la mise au point manuellement.

4. Appuyez à demi sur le déclencheur.

- La mise au point s'effectue automatiquement.

5. Lorsque l'image est nette, appuyez à fond sur le déclencheur pour l'enregistrer.

Utilisation de l'assistance manuelle

Une pression de [SET] en mode A (AE avec priorité à l'ouverture), S (AE avec priorité à la vitesse d'obturation) ou M (exposition manuelle) permet d'afficher un guide et des indicateurs d'exposition (ouverture et vitesse d'obturation) sur l'écran.

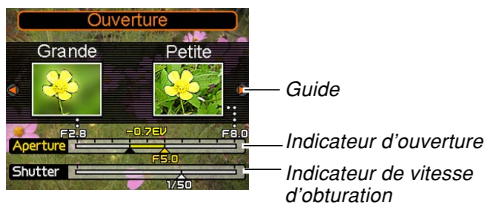

- En mode A, vous pouvez utiliser [◀] et [▶] pour changer l'indice d'ouverture du diaphragme. Pour faire disparaître le guide il suffit d'appuyer sur un bouton quelconque.
- En mode S, vous pouvez utiliser [◀] et [▶] pour changer la vitesse d'obturation. Pour faire disparaître le guide il suffit d'appuyer sur un bouton quelconque.
- En mode M, vous pouvez utiliser [▲] et [▼] pour permuter entre l'indice d'ouverture du diaphragme et la vitesse d'obturation. Après avoir affiché l'écran souhaité, vous pouvez utiliser [◀] et [▶] pour changer le réglage.
- Si le guide disparaît de l'écran, vous pouvez le faire réapparaître en appuyant sur [DISP].

▶▶ IMPORTANT ! ◀◀

- La vitesse d'obturation indiquée en mode A et l'indice d'ouverture indiqué en mode S sont des valeurs approximatives. C'est pourquoi ces réglages peuvent être légèrement différents de ceux qui apparaissent lorsque vous appuyez à demi sur le déclencheur (et qui sont plus précis).

Précautions concernant l'enregistrement en mode d'exposition automatique

- Vous n'obtiendrez peut-être pas l'éclairage souhaité lors de l'enregistrement d'un sujet très sombre ou très lumineux. Dans ce cas, utilisez le mode M (exposition manuelle) pour régler manuellement l'ouverture ou la vitesse d'obturation.
- Vous pouvez sélectionner le réglage "BULB" (pause) en mode S (AE avec priorité à la vitesse d'obturation) ou en mode M (exposition manuelle).
- Avec le réglage BULB, l'exposition ne change pas tant que vous appuyez sur le déclencheur (maximum 60 secondes).
- Notez que lorsque vous utilisez le réglage "BULB", l'opération à effectuer est différente selon que vous utilisez la télécommande miniature ou l'appareil photo.
- A l'emploi d'une vitesse d'obturation lente, des parasites numériques peuvent apparaître sur l'image. Lorsque des vitesses d'obturation lentes sont utilisées l'image risque d'être parasitée. C'est pourquoi l'appareil photo élimine automatiquement les parasites lorsque la vitesse d'obturation est réglée sur une seconde ou moins. Plus la vitesse d'obturation est lente, plus l'image risque d'être parasitée. Si vos photos sont parasitées à des vitesses d'obturation très lentes, essayez d'utiliser une vitesse d'obturation plus rapide que quatre secondes. Notez aussi que la réduction des parasites peut rendre l'enregistrement de chaque photo plus long (au moins le double de la vitesse d'obturation).
- Aux vitesses d'obturation plus lentes que 1/8^e de seconde, la luminosité de la photo enregistrée peut être différente de la luminosité de l'image qui apparaît sur l'écran.

Utilisation du verrouillage de l'exposition automatique (Verrouillage AE)

Cette fonction permet de verrouiller l'exposition automatique sur un réglage particulier. Elle est différente de l'effet de verrouillage AE obtenu par une demi-pression du déclencheur dans les modes d'exposition, sauf dans le mode M (exposition manuelle).

Le verrouillage AE peut être utilisé dans les situations suivantes.

- Pour fixer l'exposition sur un sujet différent du sujet sélectionné par l'autofocus
- Pour fixer l'exposition avant l'emploi du flash

1. En mode REC, dirigez l'appareil photo vers le sujet sur lequel l'exposition doit être réglée.

2. Appuyez sur [AE-L].

- Les réglages de l'exposition (ouverture du diaphragme et vitesse d'obturation) sont fixés et "AE-L" apparaît sur l'écran.
- Il suffit d'appuyer une nouvelle fois sur [AE-L] pour libérer le verrouillage ou changer de mode.

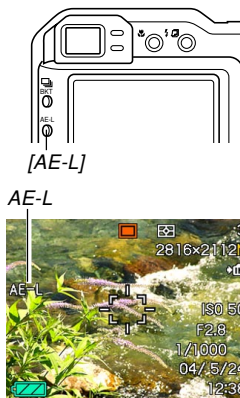

» IMPORTANT ! «

- Si le verrouillage AE a déjà été déjà activé, vous pouvez le réexécuter en appuyant une première fois sur [AE-L] pour le désactiver puis une nouvelle fois pour l'exécuter.
- La prise de vue avec l'obturation en continu s'effectue toujours avec le verrouillage AE.
- Le verrouillage AE peut être utilisé avant ou pendant l'enregistrement d'une séquence vidéo (page 111).
- Vous n'obtiendrez peut-être pas un autofocus correct si vous essayez d'utiliser le verrouillage AE pour enregistrer une photo contenant de grandes différences de luminosité.
- Le verrouillage AE peut aussi être activé par une pression de [AE-L], au lieu de l'opération mentionnée ci-dessus.

3. Prenez la photo.

- Le verrouillage AE se désactive automatiquement lorsque la photo est enregistrée.

Utilisation du mode d'obturation en continu

L'appareil photo peut être configuré pour prendre une seule photo à chaque pression du déclencheur, ou bien pour prendre des photos en continu tant que le déclencheur est maintenu enfoncé. Vous avez le choix entre trois modes d'obturation en continu.

- Mode d'obturation en continu à vitesse normale
Ce mode permet de prendre des photos, tant que le déclencheur enfoncé.
- Mode d'obturation en continu à vitesse rapide
Ce mode permet de prendre jusqu'à 6 photos consécutives, à la vitesse de trois photos par seconde, tant que le déclencheur est maintenu enfoncé. Il permet donc d'enregistrer plus rapidement que dans le mode d'obturation en continu à vitesse normale.
- Mode d'obturation en continu multi
Dans ce mode, une seule pression du déclencheur permet de prendre rapidement 25 photos strobo et de les rassembler sur une seule image.



Utilisation du mode d'obturation en continu à vitesse normale

Dans le mode d'obturation en continu à vitesse normale, des photos sont prises tant que vous maintenez le déclencheur enfoncé.

- Vitesse d'enregistrement : Dépend de la taille et de la qualité de photo spécifiées.
- Nombre de photos : Nombre maximal de photos pouvant être prises (dépend de la capacité de la mémoire)

1. En mode REC, appuyez sur  [BKT].





2. Utilisez  [▲] et  [▼] pour sélectionner "", puis appuyez sur [SET].

- L'indicateur "" apparaîtra sur l'écran.

3. Appuyez sur le déclencheur pour prendre les photos.

- Les photos continuent d'être prises tant que vous maintenez le déclencheur enfoncé. Relâchez le déclencheur pour arrêter l'enregistrement.

»» REMARQUE ««

- Vous pouvez sélectionner le mode d'enregistrement en continu en tenant [ BKT] enfoncé, sélectionnant le mode souhaité avec [▲] et [▼], puis relâchant [ BKT].

Utilisation du mode d'obturation en continu à vitesse rapide

Le mode d'obturation en continu à vitesse rapide permet de prendre des photos plus rapidement que le mode d'obturation en continu à vitesse normale.

- Vitesse approximative d'enregistrement : Trois photos par seconde (L'intervalle entre les photos est plus long lors de la prise de vue à des vitesses d'obturation lentes.).
- Nombre maximal de photos : 6

1. En mode REC, appuyez sur [BKT].

2. Utilisez [▲] et [▼] pour sélectionner "", puis appuyez sur [SET].

- L'indicateur "" apparaît sur l'écran.

3. Appuyez sur le déclencheur pour prendre les photos.

- Les photos continuent d'être prises tant que vous maintenez le déclencheur enfoncé. Relâchez le déclencheur pour arrêter l'enregistrement.

►► IMPORTANT ! ◀◀

- Rien n'apparaît sur l'écran pendant la prise de vue.

Enregistrement de 25 photos strobo (Utilisation du mode d'obturation en continu multi)

L'obturation en continu multi permet d'enregistrer rapidement 25 photos en stroboscopie et de les rassembler sur une seule image.

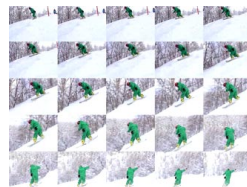

- 1. En mode REC, appuyez sur [] BKT].**
- 2. Utilisez [▲] et [▼] pour sélectionner “ ”, puis appuyez sur [SET].**
 - L'indicateur “ ” apparaît sur l'écran.
- 3. Appuyez une fois sur le déclencheur pour prendre les photos.**
 - Lorsque 25 photos ont été prises, elles sont enregistrées dans la mémoire sur une seule image.

►► IMPORTANT ! ◀◀

- Notez que dans ce mode, il n'est pas nécessaire de maintenir la pression sur le déclencheur.
- La taille de l'image à 25 photos est de 1600 x 1200 pixels.

Précautions concernant l'obturation en continu

L'obturation en continu ne peut pas être utilisée dans les situations suivantes :

- Lorsque TIFF est sélectionné comme résolution (page 71).
- Lorsque "BULB" (pause) est sélectionné comme vitesse d'obturation (pages 85, 87).
- Lors de l'enregistrement d'une scène nocturne ou de feux d'artifice BESTSHOT (page 103) (mode d'obturation en continu multi seulement).
- Lorsque les modes Coupling Shot et Pre-shot sont utilisés (pages 107, 109).
- Le flash est désactivé lorsqu'un mode d'obturation en continu est utilisé.
- Le retardateur ne peut pas être utilisé avec le mode d'obturation en continu à vitesse normale. Vous ne pouvez pas non plus utiliser le mode d'obturation en continu à vitesse rapide ni le mode d'obturation en continu multi avec le triple retardateur (page 68).

- La plus petite vitesse d'obturation en mode d'obturation en continu multi est 1/15^e de seconde.
- Lorsque vous utilisez l'obturation en continu, les réglages d'exposition et de mise au point restent au niveau spécifié pour la première photo. Ces réglages sont utilisés pour toutes les photos qui suivent.
- Une prise de vue avec obturation en continu peut être interrompue si la capacité de la mémoire ou de la batterie devient insuffisante.
- A l'emploi d'une vitesse d'obturation lente, l'intervalle entre les images est plus long.

Utilisation du bracketing auto

Le bracketing auto permet de spécifier un réglage particulier comme variable et de prendre une série de photos en utilisant chaque fois un réglage différent pour la variable spécifiée. Vous pourrez ensuite conserver l'image ou les images souhaitées.

Il y a deux types de variables pour le bracketing auto : les variables configurables et les variables non configurables.

■ Variables de bracketing auto configurables

Trois variables peuvent être configurées pour le bracketing auto.

- Exposition
- Balance des blancs
- Longueur focale

Ces trois variables permettent de spécifier la façon dont le réglage de la variable change et si trois ou cinq photos doivent être prises lorsque vous appuyez sur le déclencheur.

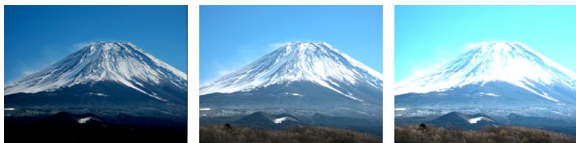

Trois photos prises en utilisant l'exposition comme variables

■ Variables de bracketing auto non configurables

Les six variables non configurables suivantes peuvent être utilisées pour le bracketing auto.

- Filtre 1
- Filtre 2
- Portrait
- Netteté
- Saturation
- Contraste

La plage de réglage des variables non configurables et le nombre de photos prises sont fixes et ne peuvent donc pas être changés.

Utilisation du bracketing auto en sélectionnant l'exposition comme variable (Bracketing AE)

Le bracketing AE permet de spécifier l'enregistrement de trois ou de cinq photos, avec un réglage d'exposition automatique chaque fois différent. La différence d'exposition d'une photo à l'autre peut être spécifiée (plage de décalage).

- Vous pouvez spécifier la plage de décalage que vous voulez pour le bracketing AE.

1. En mode REC, appuyez sur [BKT].



2. Utilisez [▲] et [▼] pour sélectionner "AEB" et appuyez sur [▶].

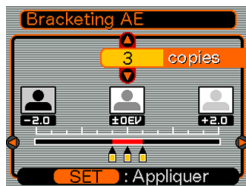

3. Utilisez [▲] et [▼] pour spécifier le nombre de photos à prendre.

- Vous pouvez spécifier trois ou cinq photos.

4. Utilisez [◀] et [▶] pour spécifier la plage de décalage.

5. Lorsque les réglages sont comme vous voulez, appuyez sur [SET].

- L'indicateur "AEB" apparaît sur l'écran.

6. Appuyez sur le déclencheur pour prendre les photos.

- Une pression du déclencheur enregistre le nombre de photos spécifié.

REMARQUE

- Vous pouvez aussi spécifier le mode de bracketing auto en tenant [BKT] enfoncé, sélectionnant le mode souhaité avec [▲] et [▼], puis relâchant [BKT].

Utilisation du bracketing auto en sélectionnant la balance des blancs comme variable (Bracketing WB)

Le bracketing WB permet de spécifier l'enregistrement de trois ou de cinq photos avec un réglage de balance des blancs chaque fois différent. Selon le réglage de balance des blancs, la photo aura un ton plus ou moins rouge ou bleu. La différence de réglage de balance des blancs peut être spécifiée (plage de décalage).

- Vous pouvez spécifier la plage de décalage que vous voulez pour le bracketing WB.

1. En mode REC, appuyez sur [ BKT].

2. Utilisez [▲] et [▼] pour sélectionner "WBB" et appuyez sur [▶].

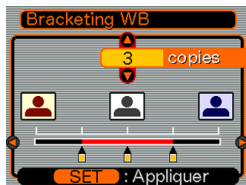

3. Utilisez [▲] et [▼] pour spécifier le nombre de photos à prendre.

- Vous pouvez spécifier trois ou cinq photos.

4. Utilisez [◀] et [▶] pour spécifier la plage de décalage.

5. Lorsque les réglages sont comme vous voulez, appuyez sur [SET].

- L'indicateur "WBB" apparaît sur l'écran.

6. Appuyez sur le déclencheur pour prendre les photos.

- Une pression du déclencheur enregistre le nombre de photos spécifié.

Utilisation du bracketing auto en sélectionnant la longueur focale comme variable (Bracketing à focale)

Le bracketing à focale permet de spécifier l'enregistrement de trois ou de cinq photos avec une longueur focale chaque fois différente. La différence de longueur focale peut être spécifiée (plage de décalage).

- Vous pouvez spécifier la plage de décalage que vous voulez pour le bracketing à focale.

1. En mode REC, appuyez sur [📷] BKT].

2. Utilisez [▲] et [▼] pour sélectionner "AFB" et appuyez sur [▶].

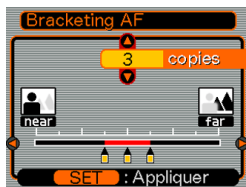

3. Utilisez [▲] et [▼] pour spécifier le nombre de photos à prendre.

- Vous pouvez spécifier trois ou cinq photos.

4. Utilisez [▲] et [▼] pour spécifier la plage de décalage.

5. Lorsque les réglages sont comme vous voulez, appuyez sur [SET].

- L'indicateur "AFB" apparaît sur l'écran.

6. Appuyez sur le déclencheur pour prendre les photos.

- Une pression du déclencheur enregistre le nombre de photos spécifié.

Utilisation du bracketing auto avec des variables non configurables (Bracketing multi)

Les six variables non configurables suivantes peuvent être utilisées pour le bracketing auto.

- Filtre 1 (cinq photos)
- Filtre 2 (cinq photos)
- Portrait (trois photos)
- Netteté (trois photos)
- Saturation (trois photos)
- Contraste (trois photos)

La plage de réglage des variables non configurables et le nombre de photos prises sont fixes et ne peuvent donc pas être changés.

■ Pour utiliser le bracketing auto avec une variable non configurable

1. En mode REC, appuyez sur [] BKT].

2. Utilisez [▲] and [▼] pour sélectionner "Multi" et appuyez sur [▶].

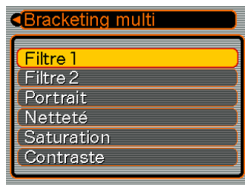

3. Utilisez [▲] et [▼] pour sélectionner la variable non configurable souhaitée, puis appuyez sur [SET].

- L'indicateur "MB" apparaît sur l'écran.

4. Appuyez sur le déclencheur pour prendre les photos.

- La photo est enregistrée au moment où vous appuyez sur le déclencheur. Ensuite, les données d'images sont traitées pour créer d'autres versions de la même photo en fonction du type de bracketing automatique sélectionné.

»» REMARQUES ««

- L'option "Filtre 1" permet de prendre des photos avec des filtres monochrome, sépia, rouge et violet.
- L'option "Filtre 2" permet de prendre des photos avec des filtres vert, bleu, jaune et rose.
- Lorsque "Portrait" est sélectionné, une image normale est d'abord enregistrée, puis une image au contour doux et aux tons chair accentués.

»» IMPORTANT ! ««

- Il n'est possible d'utiliser qu'une seule variable non configurable à la fois. Deux variables ne peuvent pas être combinées.

Précautions concernant le bracketing auto

- Le bracketing auto ne peut pas être utilisé dans chacune des situations suivantes.
 - Lorsque TIFF est sélectionné comme résolution (page 71).
 - Lorsque "BULB" (pause) est sélectionné comme vitesse d'obturation (pages 85, 87).
 - Lorsque les modes Coupling Shot et Pre-shot sont utilisés (pages 107, 109).
- Le flash est désactivé lorsque le mode d'obturation en continu est utilisé.
- Le triple retardateur (page 68) ne peut pas être utilisé avec le bracketing auto.
- Une prise de vue avec le bracketing auto peut être interrompue si la capacité de la mémoire devient insuffisante.
- Certains réglages du menu peuvent être ignorés lors de la prise de vue avec le bracketing automatique.

Prévisualisation des photos enregistrées avec l'obturation en continu à vitesse rapide ou le bracketing auto

Vous pouvez procéder de la façon suivante pour revoir les photos prises avec l'obturation en continu à vitesse rapide ou le bracketing auto sans revenir au mode PLAY (page 138).

1. Après avoir pris les photos, appuyez sur [PREVIEW].

- L'écran de prévisualisation des photos qui viennent d'être prises avec l'obturation en continu à vitesse rapide ou le bracketing auto apparaît.
- Appuyez sur [PREVIEW] pour dégager l'écran de prévisualisation.

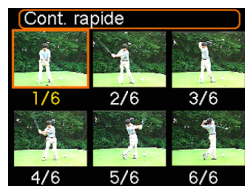
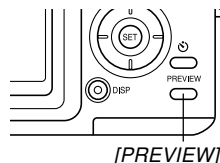

Photos enregistrées dans le mode d'obturation en continu à vitesse rapide

2. Utilisez [▲], [▼], [◀] et [▶] pour amener le cadre de sélection sur la photo que vous voulez voir, puis appuyez sur [SET] pour afficher la photo sélectionnée.

- La photo apparaît avec l'indicateur (ex "1/1") correspondant au mode d'enregistrement utilisé et avec une valeur indiquant le nombre de photos prises en série.

3. Utilisez [◀] et [▶] pour faire défiler les photos.

►► IMPORTANT ! ◀◀

- Seule la dernière photo enregistrée est affichée, si vous appuyez sur [PREVIEW] après la prise de vue en mode d'obturation en continu à vitesse normale, multi ou une seule photo.
- Une pression de [PREVIEW] ne permet pas de visualiser les photos enregistrées si, avant la prise de vue avec l'obturation en continu à vitesse rapide ou le bracketing auto, une des opérations suivantes a été effectuée.
 - L'appareil photo vient juste d'être allumé.
 - Le réglage du sélecteur de mode vient juste d'être changé
 - Une nouvelle image sans obturation en continu rapide ou autobracketing vient juste d'être enregistrée
- L'écran de sélection n'apparaît pas après la prise de vue en mode d'obturation en continu à vitesse rapide, si une seule photo a été prise.

Suppression d'une photo sur l'écran de prévisualisation

Vous pouvez utiliser l'écran de prévisualisation pour supprimer les photos prises en mode d'obturation en continu à vitesse rapide ou de bracketing auto.

»» IMPORTANT ! ««

- La photo supprimée ne pourra pas être restituée. Une photo supprimée est complètement effacée. Avant de supprimer une photo, assurez-vous toujours de ne plus en avoir besoin.

1. Après avoir pris des photos, appuyez sur [PREVIEW] pour afficher l'écran de prévisualisation.

2. Appuyez sur [EX .



3. Utilisez [▲] et [▼] pour sélectionner l'opération souhaitée.

Pour :	Sélectionnez cette option :
Supprimer toutes les photos de la dernière prise de vue avec l'obturation en continu rapide ou le bracketing auto	Tout supprimer
Supprimer seulement la photo affichée	Supprimer
Annuler la suppression	Annuler

4. Lorsque le réglage est comme vous voulez, appuyez sur [SET].

»» IMPORTANT ! ««

- L'option "Tout supprimer" n'est pas disponible si une seule photo a été prise.

Utilisation du mode BESTSHOT

En sélectionnant un des 25 modèles BESTSHOT, vous obtiendrez les réglages appropriés pour le même type de photos.

■ Exemple de modèles

- Portrait



- Paysage



- Scène nocturne



- Portrait Scène nocturne



1. Réglez le sélecteur de mode sur **[BS]**.

- Le mode BESTSHOT est sélectionné et une scène apparaît.



2. Utilisez [**◀**] et [**▶**] pour sélectionner le modèle souhaité, puis appuyez sur [**SET**].

3. Prenez la photo.

▶▶ IMPORTANT ! ◀◀

- Le modèle numéro 4 est une scène Coupling Shot (page 107). Le modèle numéro 5 est une scène Pre-shot (page 109).
- Les modèles BESTSHOT n'ont pas été enregistrés avec cet appareil photo. Ce sont des exemples seulement.
- Les photos prises avec un modèle BESTSHOT peuvent ne pas produire les résultats escomptés en raison des conditions de prise de vue et d'autres facteurs.
- Après avoir sélectionné un modèle BESTSHOT, vous pouvez en choisir un autre en appuyant sur [**SET**] puis utilisant [**◀**] et [**▶**] pour faire défiler les modèles disponibles. Lorsque le modèle souhaité apparaît, appuyez sur [**SET**].

- Vous pouvez changer les réglages de l'appareil photo obtenus après la sélection d'un modèle BESTSHOT. Les réglages BESTSHOT seront toutefois rétablis si vous changez ensuite de modèle, de mode d'enregistrement, ou si vous éteignez l'appareil photo.
- Lors de la prise de vues nocturnes, de feux d'artifice ou d'autres photos à des vitesses d'obturation lentes, les parasites sont automatiquement réduits. C'est pourquoi il faut plus de temps pour l'enregistrement des photos. Ne touchez aucun bouton tant que l'enregistrement n'est pas terminé.

REMARQUE

- Le guide et le modèle BESTSHOT sélectionné apparaissent à l'écran pendant deux secondes environ si l'appareil photo est dans le mode BESTSHOT lorsque vous l'allumez.



Créer des modèles BESTSHOT personnalisés

Vous pouvez procéder de la façon suivante pour sauvegarder les réglages d'une photo et les utiliser ultérieurement comme modèle. Lorsque vous rappelez un modèle, l'appareil photo fait les réglages nécessaires.

1. Réglez le sélecteur de mode sur **BS**.

- Vous accédez au mode BESTSHOT et une scène apparaît.

2. Utilisez [**◀**] et [**▶**] pour afficher "Enregist modèle perso".



3. Appuyez sur [**SET**].

4. Utilisez [◀] et [▶] pour afficher la photo dont vous voulez enregistrer les réglages comme modèle BESTSHOT.



5. Utilisez [▲] et [▼] pour sélectionner "Sauvegarder", puis appuyez sur [SET].

- Les réglages sont enregistrés.
- Vous pouvez maintenant procéder comme indiqué à la page 103 pour sélectionner vos propres réglages.



▶▶ IMPORTANT ! ◀◀

- Les modèles BESTSHOT personnalisés se trouvent à la suite des modèles programmés.
- Lorsqu'un modèle BESTSHOT personnalisé est rappelé, "Rappeler scène perso" apparaît sur l'écran à l'étape 2 de la procédure de la page 103.
- Lorsque vous formatez la mémoire de l'appareil photo (page 180), tous les réglages personnalisés de modèles BESTSHOT sont effacés.

▶▶ REMARQUES ◀◀

- Les modèles personnalisés du mode BESTSHOT comprennent les réglages suivants : mode de mise au point, indice EV, filtre, mode de mesure de la lumière, mode de balance des blancs, intensité du flash, netteté, saturation, contraste, mode de flash, sensibilité ISO, ouverture et vitesse d'obturation.
- Notez que les photos prises par cet appareil photo peuvent être utilisées pour créer des modèles BESTSHOT personnalisés.
- La mémoire de l'appareil photo peut contenir en tout 999 modèles BESTSHOT personnalisés.
- Vous pouvez vérifier les réglages actuels d'un modèle en affichant les différents paramètres du menu.
- Lorsque vous enregistrez un modèle personnalisé BESTSHOT, un nom est automatiquement affecté au fichier correspondant dans le format "UP600nnn.JPE" (n=0 à 9).

■ **Pour supprimer un modèle BESTSHOT personnalisé**

1. Réglez le sélecteur de mode sur **BS.**

- Vous accédez au mode BESTSHOT et une scène apparaît.

2. Utilisez [◀**] et [**▶**] pour afficher le modèle personnalisé que vous voulez supprimer.**

3. Appuyez sur [EX** ] pour supprimer le modèle personnalisé.**

- Vous pouvez aussi supprimer des modèles personnalisés en utilisant un ordinateur pour supprimer les fichiers du dossier "SCENE" enregistrés dans la mémoire de l'appareil photo (page 210).

Combinaison de deux photos en une seule photo (Coupling Shot)

Le mode Coupling Shot permet de combiner les photos de deux personnes sur une seule photo. Il est ainsi possible d'obtenir une photo de deux personnes sans faire appel à une troisième personne. Le mode Coupling Shot se trouve dans le mode BESTSHOT (page 103).

- Première photo



Sur cette photo la personne qui prend la première photo n'est pas incluse.



- Seconde photo



En vous assurant que l'arrière-plan de la photo est bien aligné, photographiez la personne qui a pris la première photo.

- Images combinées

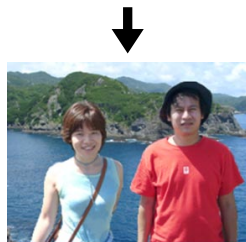

1. Réglez le sélecteur de mode sur **[BS]**.
2. Utilisez [**◀**] et [**▶**] pour sélectionner "Coupling Shot", puis appuyez sur [SET].

3. Alignez d'abord le cadre de mise au point sur le sujet qui doit être sur la gauche de la photo.

- Lorsque "Coupling Shot" est sélectionné, le réglage de "zone AF" (page 75) "Ponctuelle" est automatiquement sélectionné.

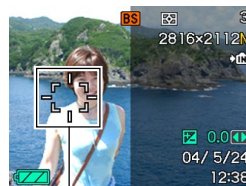

Cadre de mise au point

4. Appuyez sur le déclencheur pour enregistrer le côté gauche de la photo.

- Les réglages de mise au point, d'exposition, de balance des blancs, de zoom et de flash sont fixes pour ce type de photo.

5. Alignez ensuite le cadre de mise au point sur le sujet qui doit être sur la droite de la photo, en prenant soin de bien faire correspondre l'arrière-plan sur l'arrière-plan en semi-transparence de la première image.



Photo en semi-transparence

- Il suffit d'appuyer sur [MENU] après l'étape 3 ci-dessus pour annuler la première image et revenir à l'étape 3.

6. Lorsque tout est prêt, enregistrez le côté droit de la photo.

▶▶ IMPORTANT ! ◀◀

- Lorsque vous utilisez la fonction Coupling Shot, la mémoire de fichiers est temporairement utilisée pour enregistrer les données. Une erreur peut se produire pendant l'enregistrement avec Coupling Shot si la mémoire est insuffisante. Dans ce cas, supprimez les photos dont vous n'avez plus besoin.

Enregistrement d'un sujet sur un arrière-plan préexistant (Pre-shot)

Le mode Pre-shot permet de photographier d'abord l'arrière-plan souhaité puis de demander à quelqu'un de vous prendre en photo devant cet arrière-plan. La photo Pre-shot se prend en deux étapes.

1. Cadrez l'arrière-plan souhaité et appuyez sur le déclencheur. A ce moment, une image en semi-transparence apparaît et reste affichée sur l'écran.
2. Demandez à quelqu'un de vous photographier devant cet arrière-plan, en lui disant de prendre comme guide la photo en semi-transparence.
 - Seule la photo prise à l'étape 2 est sauvegardée.
 - Selon la façon dont le cadrage est effectué à l'étape 2, l'arrière-plan peut être légèrement différent de celui de l'étape 1.

Notez que la mode Pre-shot n'est disponible qu'en mode BESTSHOT (page 103).

- Gélez l'arrière-plan sur l'écran.



- Enregistrez la photo en utilisant l'arrière-plan comme guide.



- La photo est prise.



1. Réglez le sélecteur de mode sur **[BS]**.
2. Utilisez **[◀]** et **[▶]** pour sélectionner “Pre-shot”, puis appuyez sur **[SET]**.
3. Gelez l'arrière-plan sur l'écran.
 - Bien que l'arrière-plan apparaisse en semi-transparence à l'étape 4, il n'est pas sauvegardé dans la mémoire à ce moment.
 - Les réglages de mise au point, d'exposition, de balance des blancs, de zoom et de flash sont fixes pour ce type de photo.

4. Mettez le cadre de mise au point sur le sujet et, cadrez le sujet sur l'arrière-plan qui apparaît sur l'écran en semi-transparence.



Photo en semi-transparence

- Lorsque vous appuyez sur **[MENU]** après l'étape 3 ci-dessus, la photo d'arrière-plan est annulée et l'appareil revient à l'étape 3.

5. Lorsque tout est comme vous voulez, prenez la photo.

- La photo cadrée sur l'écran à l'étape 4 est enregistrée, mais la photo servant d'arrière-plan n'est pas enregistrée.

Utilisation du mode d'enregistrement de séquences vidéo

Vous pouvez enregistrer des séquences vidéo avec du son. La séquence peut être aussi longue que la capacité de la mémoire le permet.

- Format du fichier : AVI
Le format AVI est conforme au format vidéo JPEG promu par Open DML Group.
- Taille de l'image : 320 x 240 pixels
- Taille des fichiers vidéo : Environ 300 Ko/seconde
- Temps maximal des séquences vidéo :
 - Une séquence :
Tant que la capacité de la mémoire le permet
 - Temps total des séquences :
30 secondes avec la mémoire flash, 200 secondes avec une carte mémoire SD de 64 Mo.

1. Réglez le sélecteur de mode sur .

Temps d'enregistrement restant



Temps d'enregistrement

2. Dirigez l'appareil vers le sujet et appuyez sur le déclencheur.

Indicateur d'enregistrement de séquences vidéo

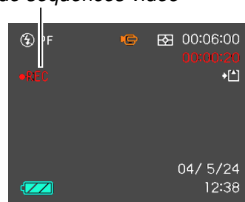

- L'enregistrement de la séquence vidéo se poursuit tant que la mémoire n'est pas pleine à moins que vous ne l'arrêtiez en appuyant sur le déclencheur.
- La durée d'enregistrement disponible et la durée d'enregistrement sont indiquées à l'écran pendant l'enregistrement.
- Lorsque l'enregistrement de séquences vidéo commence, le zoom optique est désactivé. Seul le zoom numérique fonctionne pendant l'enregistrement. Si vous voulez utiliser le zoom optique pour enregistrer une séquence vidéo, effectuez le zoom avant de commencer l'enregistrement.
- La mise au point de panorama (page 78) est automatiquement sélectionnée lorsque vous accédez au mode Séquence vidéo, quel que soit le réglage de mise au point mémorisé (page 124). Vous pouvez toutefois changer de mode avant de filmer la séquence.

3. Lorsque l'enregistrement de séquences vidéo est terminé, le fichier est sauvegardé dans la mémoire de fichiers.

»» IMPORTANT ! ««

- Le flash n'émet pas d'éclairs en mode Séquences vidéo.
- Le son peut aussi être enregistré avec cet appareil photo. Veuillez noter les points suivants lorsque vous enregistrez une séquence vidéo.
 - Ne recouvrez pas le microphone avec les doigts.
 - Vous n'obtiendrez pas de bons résultats si l'appareil est trop loin du sujet.
 - Le son peut être parasité par le bruit des boutons, si vous les touchez pendant l'enregistrement du son.
 - Le son de la séquence est enregistré en monophonie.
 - La mise au point de panorama (page 78) est automatiquement sélectionnée lorsque vous accédez au mode Séquence vidéo.

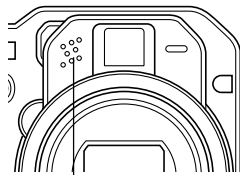

Microphone

- Lorsque l'autofocus (page 74) ou le mode Macro (☘) est sélectionné, la mise au point est automatique. Il faut noter que le bip de confirmation audible pendant la mise au point automatique est enregistré comme son. Si vous ne voulez pas que les sons de confirmation perturbent votre enregistrement audio, conservez le mode de mise au point de panorama (PF), ou bien sélectionnez la mise au point manuelle (MF) et réglez la netteté de l'image avant de commencer à filmer.
- L'autofocus n'agit pas dans le cas de la mise au point de panorama (PF), de la mise au point manuelle (MF) et de la mise au point sur l'infini (∞), et aucun bip de confirmation n'est audible. Dans le cas de la mise au point manuelle, les réglages de mise au point ne sont pas possibles pendant l'enregistrement. Effectuez tous les réglages nécessaires avant de filmer une séquence.
- Certains types de cartes mémoire mettent plus de temps à enregistrer les données ce qui entraîne une perte d'images. **MC** et **REC** clignotent sur l'écran pendant l'enregistrement lorsqu'une image a été perdue.

Enregistrement du son

Ajout de son à une photo

Lorsque vous prenez une photo, vous pouvez y ajouter du son.

- **Format de l'image : JPEG**
Le format JPEG est un format d'image offrant une compression efficace des données.
L'extension des fichiers JPEG est ".JPG".
- **Format audio : Format d'enregistrement WAVE/ADPCM**
Ce format est le format standard utilisé par Windows pour l'enregistrement du son.
L'extension des fichiers WAVE/ADPCM est ".WAV".
- **Temps d'enregistrement :**
Environ 30 secondes par photo (maximum).
- **Taille des fichiers audio :**
Environ 120 Ko (enregistrement de 30 secondes, à raison de 4 Ko par seconde)

1. En mode REC, appuyez sur [MENU].

2. Sélectionnez l'onglet "REC", "Photo+Son", puis appuyez sur [▶].

3. Utilisez [▲] et [▼] pour sélectionner "On", puis appuyez sur [SET].

- Vous accédez au mode d'enregistrement de photo et son et l'indicateur  s'affiche.
- Il faut sélectionner "OFF" pour accéder au mode photo normal (sans son).

4. Appuyez sur le déclencheur pour enregistrer la photo.

- Lorsque la photo est enregistrée, l'appareil se met en attente d'enregistrement du son, et la photo reste affichée sur l'écran.
- Vous pouvez annuler l'attente d'enregistrement du son en appuyant sur [MENU].



Temps d'enregistrement restant

5. Appuyez sur le déclencheur pour commencer l'enregistrement du son.

- Le témoin de fonctionnement vert clignote pendant l'enregistrement.
- Même si l'écran est éteint (page 31), il s'allume lorsque vous ajoutez du son à une photo.

6. L'enregistrement s'arrête environ 30 secondes plus tard à moins que vous n'appuyiez sur le déclencheur.

» IMPORTANT ! «

- L'enregistrement de photo avec son n'est pas possible lorsque les fonctions suivantes sont utilisées : triple retardateur, obturation en continu, bracketing auto et Coupling Shot.

Enregistrement de la voix

Le mode d'enregistrement de la voix permet d'enregistrer rapidement sa propre voix ou celle d'une autre personne.

- Format audio : Format d'enregistrement WAVE/ADPCM
Ce format d'enregistrement est le format standard utilisé par Windows pour l'enregistrement.
L'extension des fichiers WAVE/ADPCM est "WAV".
- Temps d'enregistrement :
Environ 40 minutes avec la mémoire flash.
- Taille des fichiers audio :
Environ 120 Ko (enregistrement de 30 secondes, à raison de 4 Ko par seconde)

1. Réglez le sélecteur de mode sur .

- Vous accédez au mode d'enregistrement de la voix et l'indicateur  apparaît.



Temps d'enregistrement restant

2. Appuyez sur le déclencheur pour enregistrer la voix.

- Le temps d'enregistrement restant est indiqué sur l'écran et le témoin de fonctionnement vert clignote pendant l'enregistrement.
- L'écran s'éteint si vous appuyez sur le bouton [DISP] pendant l'enregistrement de la voix.
- Vous pouvez insérer des index tout en enregistrant en appuyant sur [SET]. Voir page 156 pour le détail sur la localisation d'un index pendant la lecture.

3. L'enregistrement s'arrête par une pression du déclencheur, lorsque la mémoire est pleine ou lorsque la batterie est vide.

■ Précautions concernant l'enregistrement de la voix

- Dirigez le microphone à l'avant de l'appareil vers le sujet.
- Ne recouvrez pas le microphone avec les doigts.

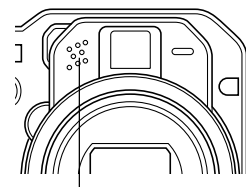

Microphone

- Vous n'obtiendrez pas de bons résultats si l'appareil est trop loin du sujet.
- Pour arrêter l'enregistrement et mettre en mémoire tout le son enregistré jusqu'à ce point, il faut appuyer sur le bouton d'alimentation ou tourner le sélecteur de mode.
- Vous pouvez aussi enregistrer la voix après avoir pris une photo, ou bien changer le son enregistré avec une photo. Voir page 154 pour le détail.

Réglages de l'appareil en mode REC

Les paramètres qui peuvent être réglés avant la prise de vue en mode REC sont les suivants.

- Sensibilité ISO
- Mode autofocus (mode AF)
- Mesure de la lumière
- Filtre couleur
- Netteté
- Saturation
- Contraste
- Grille On/Off
- Revue photos On/Off
- Réglage des touches G/D
- Réglages par défaut à la mise sous tension
- Réinitialisation de l'appareil photo

REMARQUE

- Vous pouvez aussi régler les paramètres suivants. Voir les pages de référence pour le détail.
 - Taille (page 70)
 - Qualité (page 71)
 - Balance des blancs (page 83)
 - Zone AF (page 75)
 - Photo avec son (page 113)
 - Intensité du flash (page 66)
 - Zoom numérique (page 63)

Spécification de la sensibilité ISO

Vous pouvez changer le réglage de sensibilité ISO pour obtenir de meilleures photos dans les lieux mal éclairés ou lorsque vous utilisez des vitesses d'obturation rapides.

- La sensibilité ISO est exprimée par un indice qui indiquait à l'origine la sensibilité des pellicules photographiques. Un indice élevé, indiquant une sensibilité élevée, est meilleur pour l'enregistrement dans les lieux mal éclairés.

1. En mode REC, appuyez sur [MENU].
2. Sélectionnez l'onglet "REC", puis "ISO" et appuyez sur [▶].
3. Utilisez [▲] et [▼] pour sélectionner le réglage souhaité, puis appuyez sur [SET].

Pour obtenir:	Sélectionner ce réglage:
Sélection automatique de la sensibilité	Auto
Sensibilité conforme à la norme ISO 50	ISO 50
Sensibilité conforme à la norme ISO 100	ISO 100
Sensibilité conforme à la norme ISO 200	ISO 200
Sensibilité conforme à la norme ISO 400	ISO 400

►► IMPORTANT ! ◀◀

- Dans certaines situations des parasites peuvent apparaître sur la photo lorsqu'une vitesse d'obturation et un réglage de sensibilité ISO élevés sont sélectionnés. Pour obtenir des photos nettes et de bonne qualité, il est préférable d'utiliser le réglage de sensibilité ISO le plus faible possible.
- La prise de vue d'un sujet rapproché avec une haute sensibilité ISO et le flash peut entraîner un mauvais éclairage du sujet.

►► REMARQUE ◀◀

- Vous pouvez personnaliser les touches (page 123) pour que la sensibilité ISO change lorsque vous appuyez [◀] et [▶] en mode REC.

Sélection du mode d'autofocus (AF)

Procédez de la façon suivante pour passer au mode AF.

1. En mode REC, appuyez sur [MENU].
2. Sélectionnez l'onglet "REC", puis "Mode AF" et appuyez sur [▶].
3. Utilisez [▲] et [▼] pour sélectionner le réglage souhaité, puis appuyez sur [SET].

Pour effectuer ce type d'autofocus:	Sélectionnez ce mode AF :
Mise au point à différentiel et contraste de phase * Il faut normalement utiliser ce mode.	Hybride
Mise au point en continu rapide à distance normale	Continue
Mise au point à contraste pour compenser le manque d'exactitude de l'autofocus dû à un blocage du détecteur de différentiel de phase	Contraste

►► IMPORTANT ! ◀◀

- L'autofocus continu use plus rapidement la batterie que l'autofocus hybride car la mise au point se réajuste sans arrêt.
- Veillez à utiliser l'autofocus à contraste de phase si vous utilisez un téléconvertisseur, un convertisseur grand angle ou un objectif gros plan (page 135). Notez que l'autofocus à contraste est plus lent que l'autofocus hybride.

Sélection du mode de mesure de l'exposition

Procédez de la façon suivante pour spécifier le mode multi (multizones), ponctuel ou pondéré centre pour la mesure de l'exposition.

1. En mode REC, appuyez sur [MENU].
2. Sélectionnez l'onglet "REC", puis "Mesure Lumière" et appuyez sur [▶].
3. Utilisez [▲] et [▼] pour sélectionner le réglage souhaité, puis appuyez sur [SET].

Multi (multizones):

Lorsque la mesure multi (multizones) est sélectionnée, l'image se divise en plusieurs zones et la lumière est mesurée, dans chaque zone pour que l'exposition soit équilibrée. L'appareil détermine aussitôt les conditions de prise de vue en fonction des mesures obtenues et effectue les réglages nécessaires. Ce type de mesure garantit une bonne exposition dans la plupart des situations.



Pondérée centre:

La mesure pondérée au centre mesure la lumière au centre du foyer seulement. Cette méthode doit être utilisée lorsqu'on veut contrôler un peu soi-même l'exposition.



Ponctuelle:

La mesure ponctuelle de la lumière se concentre sur une très petite zone. Cette méthode doit être utilisée lorsqu'on veut régler l'exposition sur un sujet particulier, sans que le réglage soit influencé par la luminosité environnante.



►► IMPORTANT ! ◀◀

- Lorsque "Multi" est sélectionné comme mode de mesure, certaines procédures font que le réglage de ce mode de mesure change automatiquement comme suit.
- Lorsque l'indice de correction de l'exposition (page 80) est réglé une valeur autre que 0,0, le mode de mesure se règle sur "Pondérée centre". Le mode de mesure revient à "Multi" lorsque vous ramenez l'indice de correction de l'exposition à 0,0.
- La sélection de l'exposition manuelle (page 87) change le réglage du mode de mesure à "Pondérée centre". Le mode de mesure revient à "Multi" lorsque vous sélectionnez un mode d'exposition autre que Manuel.

Utilisation de la fonction filtre

La fonction filtre de l'appareil photo permet de changer la teinte de l'image au moment même où elle est enregistrée.

- 1. En mode REC, appuyez sur [MENU].**
- 2. Sélectionnez l'onglet "REC", puis "Filtre" et appuyez sur [▶].**
- 3. Utilisez [▲] et [▼] pour sélectionner le réglage souhaité, puis appuyez sur [SET].**
 - Vous avez le choix entre les réglages suivants : Off, N/B, Sépia, Rouge, Vert, Bleu, Jaune, Rose et Violet.

►► IMPORTANT ! ◀◀

- L'emploi de la fonction filtre de l'appareil photo produit le même effet que lorsqu'un filtre couleur est fixé sur l'objectif.

Spécification de la netteté des contours

Procédez de la façon suivante pour contrôler la netteté des contours de l'image.

1. En mode REC, appuyez sur [MENU].
2. Sélectionnez l'onglet "REC", puis "Netteté" et appuyez sur [▶].
3. Utilisez [▲] et [▼] pour sélectionner le réglage souhaité, puis appuyez sur [SET].

Pour obtenir :	Sélectionnez le réglage :
Netteté forte	Dur
Netteté normal	Normal
Netteté faible	Doux

Spécification de la saturation des couleurs

Procédez de la façon suivante pour contrôler l'intensité des couleurs de l'image.

1. En mode REC, appuyez sur [MENU].
2. Sélectionnez l'onglet "REC", puis "Saturation" et appuyez sur [▶].
3. Utilisez [▲] et [▼] pour sélectionner le réglage souhaité, puis appuyez sur [SET].

Pour obtenir :	Sélectionnez :
Saturation (intensité) élevée de la couleur	Elevé
Saturation (intensité) normal de la couleur	Normal
Saturation (intensité) faible de la couleur	Faible

Spécification du contraste

Procédez de la façon suivante pour régler l'écart entre les zones lumineuses et les zones sombres de l'image que vous enregistrez.

1. En mode REC, appuyez sur [MENU].
2. Sélectionnez l'onglet "REC", puis "Contraste" et appuyez sur [▶].
3. Utilisez [▲] et [▼] pour sélectionner le réglage souhaité, puis appuyez sur [SET].

Pour obtenir :	Sélectionnez le réglage :
Un contraste élevé	Elevé
Un contraste normal	Normal
Un contraste faible	Faible

Affichage de la grille

Vous pouvez afficher une grille à l'écran qui vous aidera à cadrer l'image et à maintenir l'appareil photo droit pendant la prise de vue.



1. En mode REC, appuyez sur [MENU].
2. Sélectionnez l'onglet "REC", puis "Grille" et appuyez sur [▶].
3. Utilisez [▲] et [▼] pour sélectionner le réglage souhaité, puis appuyez sur [SET].

Pour :	Sélectionnez le réglage :
Afficher la grille	On
Cacher la grille	Off

Activation et désactivation de la revue de photos

Dès que vous prenez une photo, celle-ci apparaît sur l'écran lorsque la revue de photos est activée. Pour activer et désactiver cette fonction procédez de la façon suivante.

1. En mode REC, appuyez sur [MENU].
2. Sélectionnez l'onglet "REC", "Revue", puis appuyez sur [▶].
3. Utilisez [▲] et [▼] pour sélectionner le réglage souhaité, puis appuyez sur [SET].

Pour :	Sélectionnez :
Afficher les photos une seconde environ après l'enregistrement	On
Ne pas afficher les photos immédiatement après leur enregistrement	Off

Affectations de fonctions aux touches [◀] et [▶]

Les touches [◀] et [▶] peuvent être personnalisées pour changer certains réglages en mode REC. Après avoir affecté un réglage aux touches [◀] et [▶], vous pouvez changer ce réglage sans passer par le menu.

1. En mode REC, appuyez sur [MENU].
2. Sélectionnez l'onglet "REC", "Touche G/D", puis appuyez sur [▶].
3. Utilisez [▲] et [▼] pour sélectionner le réglage souhaité, puis appuyez sur [SET].

Si vous voulez affecter cette fonction aux touches [◀] et [▶]:	Sélectionnez ce réglage :
Modification EV • [◀] augmente la correction, [▶] réduit la correction (page 80).	Modif EV
Réglage de la balance des blancs • [◀] et [▶] font défiler les réglages de balance des blancs (page 81).	Balance blancs
Sensibilité ISO • [◀] et [▶] font défiler les réglages de sensibilité ISO (page 117)	ISO
Mode de mesure de la lumière • [◀] et [▶] font défiler les modes de mesure de la lumière (page 119)	Mesure Lumière
Zone AF • [◀] et [▶] font défiler les zones AF (page 75)	Zone AF
Pas de fonction affectée	Off

»» REMARQUE ««

- Le réglage par défaut est “Modif EV”.

Spécification des réglages d'alimentation par défaut

La “mémoire de mode” de l'appareil photo permet de spécifier les réglages qui seront valides à la mise sous tension de l'appareil, c'est à dire le mode de flash, de mise au point, de balance des blancs, de sensibilité ISO, de zone d'autofocus, de mesure de la lumière, d'obturation en continu/bracketing, d'intensité du flash, de zoom numérique, de position de mise au point manuelle et de position du zoom. Si vous activez la mémoire de mode pour un mode particulier, l'appareil photo se souviendra du réglage de ce mode lors de sa mise hors tension et rétablira ce réglage à sa mise sous tension. Lorsque la mémoire de mode est désactivée pour un mode, les réglages usine correspondants sont automatiquement rétablis.

Le tableau suivant montre ce qui se passe lorsque vous activez ou désactivez la mémoire de mode pour chaque mode.

AUTRES FONCTIONS D'ENREGISTREMENT

Fonction	Oui	Non
Flash	Réglage à la mise hors tension	Auto
Mise au point*1		Auto
Balance blancs		Auto
ISO		Auto
Zone AF		Ponctuelle
Mesure Lumière		Multi
Cont./BKT		1 photo
Intensité flash		Normal
Zoom numérique		On
Position MF		Dernière position d'autofocus valide avant la sélection de la mise au point manuelle
Position Zoom*2	Grand angle	

*1 Le réglage de mode de mise au point n'est pas mémorisé dans le mode Séquence vidéo. Il revient automatiquement au mode PF (Mise au point panoramique).

*2 Seule la position du zoom optique est mémorisée.

1. En mode REC, appuyez sur [MENU].
2. Utilisez [◀] et [▶] pour sélectionner l'onglet "Mémoire".
3. Utilisez [▲] et [▼] pour sélectionner le paramètre que vous voulez changer, puis appuyez sur [▶].
4. Utilisez [▲] et [▼] pour sélectionner le réglage souhaité, puis appuyez sur [SET].

Pour :	Sélectionnez le réglage :
Activer la mémoire de mode pour que les réglages soient rétablis à la mise sous tension de l'appareil	On
Désactiver la mémoire de mode pour que les réglages soient réinitialisés à la mise sous tension de l'appareil	Off

►► IMPORTANT ! ◀◀

- Si vous changez de modèle BESTSHOT, ou si vous éteignez l'appareil photo en mode BESTSHOT, la configuration de l'appareil photo (sauf la "Position zoom") sera celle du modèle BESTSHOT lorsque vous rallumerez l'appareil photo. Ceci est valable quel que soit le réglage de la mémoire de mode.
- Si vous éteignez l'appareil photo en mode Séquences vidéo, le flash est désactivé lorsque vous rallumez l'appareil, quel que soit le réglage de mémoire de mode.

Rétablissement des réglages par défaut de l'appareil photo

Procédez de la façon suivante pour rétablir tous les réglages par défaut de l'appareil photo comme indiqué dans "Présentation des menus" à la page 230.

- 1. En mode REC ou PLAY, appuyez sur [MENU].**
- 2. Sélectionnez l'onglet "Réglage", puis "Réinit" et appuyez sur [▶].**
- 3. Utilisez [▲] et [▼] pour sélectionner "Réinitialiser", puis appuyez sur [SET].**
 - Pour annuler l'opération sans rétablir les réglages, sélectionnez "Annuler" et appuyez sur [SET].

Utilisation du menu de raccourcis

Le bouton [EX 

1. En mode REC, appuyez sur [EX 

2. Utilisez [◀] et [▶] pour sélectionner l'élément souhaité, puis utilisez [▲] et [▼] pour faire défiler les réglages disponibles.

3. Lorsque vous avez effectué les réglages souhaités, appuyez sur [SET] pour fermer le menu de raccourcis.

- Reportez-vous aux pages suivantes pour le détail sur chacun des réglages.
 - Réglage de la balance des blancs (page 81)
 - Spécification de la sensibilité ISO (page 117)
 - Spécification du mode de mesure de la lumière (page 119)
 - Spécification de la zone d'autofocus (page 75)

REMARQUE

- Vous pouvez aussi effectuer ces réglages en tenant [EX 

127

Utilisation de la télécommande miniature

Vous pouvez utiliser la télécommande miniature fournie avec l'appareil photo lors de la prise de vue. Par exemple, si vous installez l'appareil photo sur un pied photographique et utilisez le déclencheur de la télécommande, vous éliminerez les risques de bougés et obtiendrez des photos plus nettes.

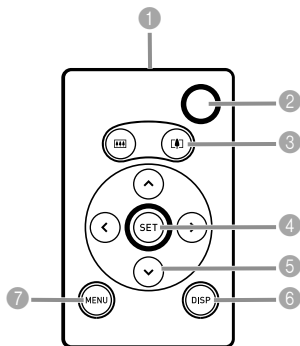

- 1 Emetteur de signaux infrarouges
- 2 Déclencheur
- 3 Bouton de zoom
- 4 Bouton SET
- 5 Boutons de commande
- 6 Bouton DISP
- 7 Bouton MENU

Mise en place de la pile

Vous devez insérer une pile au lithium (CR2025) dans la télécommande miniature pour piloter l'appareil photo.

1. Tout en appuyant sur le point (A) dans le sens indiqué par la flèche, sortez le porte-pile de la télécommande.

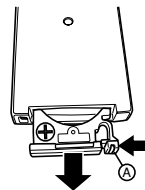

2. Essuyez les deux faces de la pile avec un chiffon doux et sec, puis mettez la pile dans le porte-pile avec la face positive (+) orientée vers le haut (signe plus visible).

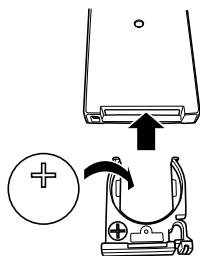

3. Remettez le porte-pile dans la télécommande.

►► IMPORTANT ! ◀◀

- Ne laissez pas traîner la pile lorsqu'elle vient d'être retirée de la télécommande. Faire particulièrement aux enfants qui pourraient l'avaler accidentellement.
- Ne pas laisser la pile bouton à portée des enfants. En cas d'ingestion, contactez immédiatement un médecin.

Avant d'utiliser la télécommande miniature pour la prise de vue

Veillez à effectuer les opérations suivantes avant d'utiliser la télécommande pour la prise de vue.

1. En mode REC, utilisez [📷] pour sélectionner le mode de télécommande souhaité.

- Lorsque la télécommande miniature est validée pour la prise de vue, "📷" ou "25" apparaît sur l'écran.

Fonctionnement par la télécommande validée



- 📷 : L'obturateur s'ouvre par une pression du bouton de déclencheur de la télécommande.
- 25 : L'obturateur s'ouvre environ 2 secondes (comme le retardateur 2 secondes) après une pression du bouton de déclencheur de la télécommande.

►► IMPORTANT ! ◀◀

- Le réglage "📷" est utile si l'on veut aussi être pris en photo. Le délai de deux secondes vous donne le temps de regarder l'appareil photo après avoir appuyé sur le bouton de la télécommande.
- La télécommande miniature peut être utilisée dans les modes PLAY et enregistrement de la voix, quel que soit le réglage du triple retardateur.

Utilisation de la télécommande miniature

Dirigez l'émetteur de signaux infrarouges de la télécommande vers le récepteur de signaux (avant ou côté) de l'appareil photo et effectuez l'opération souhaitée. Les boutons de la télécommande miniature fonctionnent de la même façon que les boutons correspondants sur l'appareil photo.

- La télécommande miniature a une portée de cinq mètres environ si l'émetteur de la télécommande est directement en face du récepteur, et d'environ un mètre si l'émetteur est de biais, à la droite de l'avant de l'appareil photo.

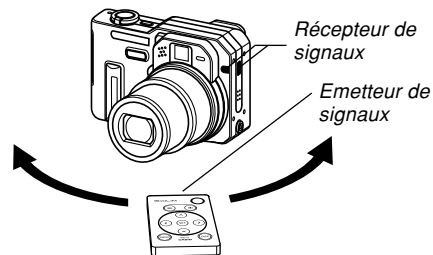

»» IMPORTANT ! ««

- Dans les situations suivantes la portée de la télécommande sera réduite.
 - L'émetteur de la télécommande forme un angle par rapport au récepteur de l'appareil photo.
 - L'appareil photo est exposé au soleil.
 - La pile de la télécommande est faiblement chargée.
 - Il n'est pas possible d'appuyer à demi sur le bouton de déclencheur de la télécommande comme sur le déclencheur de l'appareil photo. Lorsque vous appuyez sur ce bouton, l'autofocus est effectué et la photo immédiatement prise.
 - Lors de la prise de vue avec la télécommande dans le mode d'obturation en continu à vitesse rapide ou normale, maintenez le bouton de déclencheur de la télécommande enfoncé.
 - L'enregistrement avec obturation en continu ou bracketing auto peut être interrompu si la réception des signaux infrarouges est perturbée ou si la pile de la télécommande est usée.
- Lorsque vous utilisez la télécommande miniature pour la prise de vue en position "BULB" (pause) (pages 85, 87), appuyez une fois sur le bouton de déclencheur de la télécommande pour régler l'exposition et une seconde fois pour arrêter le réglage de l'exposition. Sur l'appareil photo il faut maintenir la pression sur le bouton tant que l'exposition doit être mesurée. L'emploi du bouton de déclencheur de la télécommande est donc différent de celui de l'appareil photo.
 - Si vous utilisez un convertisseur, les signaux infrarouges de la télécommande peuvent être bloqués à l'avant de l'appareil photo. Dans ce cas, dirigez la télécommande vers le récepteur sur le côté de l'appareil photo (page 135).

Utilisation d'un flash externe

Le recours à un flash en vente dans le commerce vous permettra d'obtenir une plus grande luminosité (nombre-guide) que celle obtenue avec le flash incorporé. Un flash externe permet aussi d'élargir la portée lors des prises de vue au flash.

- Le nombre-guide du flash intégré est 8 (ISO 100/m).

Conditions requises pour le flash externe

Le flash utilisé avec l'appareil photo doit disposer des caractéristiques suivantes.

- Variation de l'intensité de l'éclair du flash (AUTO)
- Durée de l'éclair : Inférieure à 1/1000^e de seconde
- Angle de couverture : Couverture de 33 mm équivalent aux objectifs de 35 mm (sans convertisseur grand angle)

►► IMPORTANT ! ◀◀

- La performance du flash peut être un peu réduite lorsque vous utilisez un flash annulaire ou un flash à éclair prolongé.
- L'indice d'ouverture et la sensibilité ISO de certains flashes peuvent ne pas être appropriés à ceux de l'appareil photo. Dans ce cas, réglez l'ouverture sur le flash externe et sur l'appareil photo de manière à obtenir une bonne luminosité.

Fixation d'un flash externe

►► IMPORTANT ! ◀◀

- Assurez-vous que le flash externe est désactivé avant de le fixer ou de le détacher de l'appareil photo. Laissé sous tension, le flash pourrait déclencher un éclair au cours des manipulations.

1. Fixez le câble de synchronisation du flash à la borne de synchronisation de flash externe de l'appareil photo.

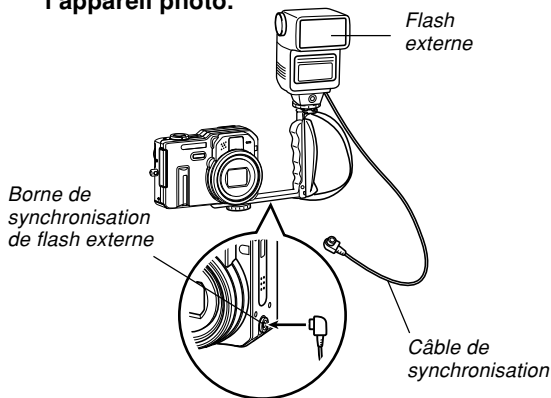

- Lorsque vous fixez un flash externe à l'appareil photo, vous devez vous procurer un support pouvant se fixer sur le filetage de pied photographique de l'appareil photo.

2. Allumez l'appareil photo et effectuez les réglages adéquats.

- Mode d'exposition : M (Exposition manuelle)
- Vitesse d'obturation : Environ 1/60^e (Le réglage réel doit convenir à celui de l'ouverture.)
- Pour une luminosité maximale dans les zones que n'atteint pas l'éclairage du flash, utilisez l'ouverture maximale de l'appareil photo (F2.8).
- Balance des blancs : ☀ (Lumière du jour)
- Mode de flash : ☹ (Désactivé)

3. Allumez le flash externe et réglez-le sur l'indice (F) (page 84) et la sensibilité (équivalent ISO 50) de l'appareil photo.

- Selon les conditions de la prise de vue, il se peut qu'une exposition correcte ne soit pas obtenue alors que vous avez réglé correctement l'ouverture (F) et la sensibilité ISO du flash de manière à correspondre aux valeurs de l'appareil photo. Dans ce cas, réglez l'indice d'ouverture auto (F), la sensibilité ISO, etc. sur le flash. Essayez aussi de régler l'ouverture sur l'appareil photo.

►► IMPORTANT ! ◀◀

- Si le flash externe est raccordé à la borne de synchronisation, il déclenche toujours un éclair. Pour enregistrer une photo sans utiliser le flash externe, débranchez le câble de la borne ou coupez l'alimentation du flash externe.
- Après l'enregistrement d'une photo, vérifiez-la sur l'écran. Si elle laisse à désirer, utilisez les commandes du flash externe pour ajuster l'intensité de l'éclair et réglez l'ouverture et la sensibilité ISO sur l'appareil photo. Notez que les commandes de l'appareil photo ne permettent pas d'ajuster l'intensité du flash externe.

- Les gros plans ont tendance à être surexposés. Si la photo est surexposée, essayez d'ajuster l'ouverture et la sensibilité ISO du flash externe et de l'appareil photo. Vous pouvez aussi essayer d'utiliser le flash intégré de l'appareil photo pour corriger l'exposition.
- Notez que l'éclair du flash incorporé à l'appareil photo se déclenche lorsque le mode de flash est réglé sur une autre position que  (désactivé).
- Les indices d'ouverture (F) de l'appareil photo sont basés sur le zoom optique à la position grand angle maximale (1X). L'emploi du téléobjectif peut entraîner un léger assombrissement de l'objectif. Ajustez également l'ouverture et la sensibilité ISO du flash externe et de l'appareil photo lorsque vous utilisez le zoom optique.
- Si vous utilisez un flash pour zoom, un angle de couverture pour focale de 33 mm au maximum est conseillé.

Utilisation d'un convertisseur ou d'un filtre

Les adaptateurs de convertisseur disponibles en option (LU-60A) permettent d'utiliser un convertisseur ou un objectif gros plan en option, ou un filtre en vente dans le commerce.

- Les adaptateurs de convertisseur (LU-60A) consistent en un TELE CONVERTER ADAPTOR (Adaptateur de téléconvertisseur) et un WIDE CONVERTER ADAPTOR (Adaptateur de convertisseur grand angle).
- Les convertisseurs de marque Canon Inc. et les objectifs gros plan suivants sont recommandés pour cet appareil photo.

● Téléobjectif

Longueur focale : 1,5 X la longueur focale de l'appareil photo

La distance entre le téléconvertisseur et le sujet doit être comprise entre un mètre et l'infini (plein zoom).

Téléconvertisseur Canon TC-DC58

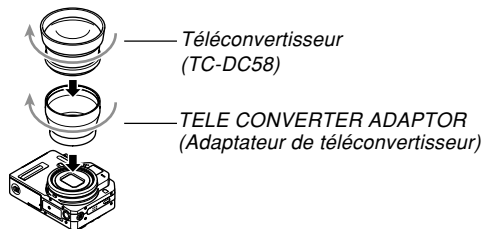

● Grand angle

Longueur focale : 0,7 X la longueur focale de l'appareil photo

Convertisseur grand angle Canon WC-DC58N

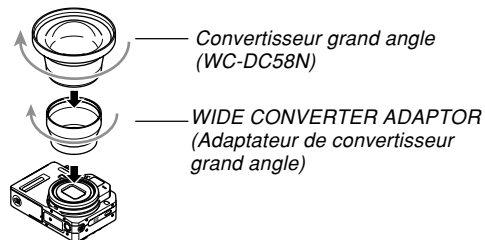

● Macro

En mode Macro, la distance entre l'objectif gros plan et le sujet doit être comprise entre 6 cm et 25,1 cm (lorsque le zoom est au grand angle maximal).

Objectif gros plan Canon 250D (58 mm)

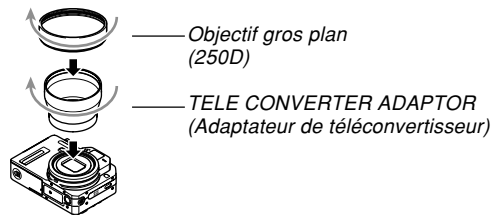

Mise en place d'un convertisseur ou d'un objectif gros plan

Avec un convertisseur, vous pourrez prendre des photos en position téléobjectif ou grand angle. L'objectif gros plan permet la prise de vue pour la macrophotographie.

1. **Eteignez l'appareil photo et retirez la bague installée sur l'objectif.**
2. **Installez le TELE CONVERTER ADAPTOR (Adaptateur de téléconvertisseur) ou le WIDE CONVERTER ADAPTOR (Adaptateur de convertisseur grand angle) sur l'appareil photo.**
3. **Installez le convertisseur ou l'objectif gros plan sur l'appareil photo.**

»» IMPORTANT ! ««

- Le pourtour de la photo peut être un peu plus sombre lorsqu'un convertisseur ou un objectif gros plan est installé sur l'appareil photo, ce qui peut empêcher le détecteur de différentiel de phase de fonctionner correctement. Avant de prendre une photo, veillez à sélectionner "Contraste" comme mode d'autofocus. Voir "Sélection du mode d'autofocus (AF)" à la page 118 pour le détail.

■ Précautions à prendre avec le convertisseur et l'objectif gros plan

- N'oubliez pas d'installer le TELE CONVERTER ADAPTOR (Adaptateur de téléconvertisseur) ou le WIDE CONVERTER ADAPTOR (Adaptateur de convertisseur grand angle) avant d'installer un convertisseur ou un objectif gros plan.
- Lisez avec attention la notice des convertisseurs ou de l'objectif gros plan pour le détail sur l'emploi correct de ces accessoires.
- Utilisez toujours l'écran pour cadrer le sujet lorsqu'un convertisseur ou un objectif gros plan est installé sur l'appareil photo. N'utilisez pas le viseur, car l'image n'est pas modifiée par le convertisseur utilisé, et le pourtour de l'image sera sombre dans le viseur.
- Le flash de l'appareil photo ne peut pas fonctionner normalement lorsqu'un convertisseur ou un objectif gros plan est utilisé.
Si nécessaire, sélectionnez  (Off) comme mode de flash ou utilisez un flash externe (page 132).
- Lorsque vous utilisez un téléconvertisseur, sélectionnez l'autofocus comme mode de mise au point (page 74).
- L'emploi du zoom en position grand angle lorsqu'un téléconvertisseur est installé peut causer un assombrissement du pourtour de l'image. Mettez le zoom optique en position téléobjectif (page 62).

- Il est conseillé d'utiliser un pied photographique pour éviter les bougés de l'appareil photo pendant la prise de vue avec un téléconvertisseur.
- Lorsque vous utilisez un convertisseur grand angle, sélectionnez l'autofocus ou macro (📷) comme mode de mise au point (page 76).
- Le convertisseur grand angle peut causer de la distorsion sur l'image.
- Lorsque vous utilisez un objectif gros plan, n'oubliez pas de régler le mode de mise au point sur (📷) (mode Macro, page 76). La mise au point ne sera pas correcte dans les autres modes.

■ Précautions concernant le zoom optique

- Vous ne pouvez pas utiliser le zoom optique lorsqu'un convertisseur grand angle est installé. En effet le convertisseur grand angle pourrait être endommagé par l'objectif de l'appareil photo au moment où celui-ci ressort.

))) IMPORTANT ! (((

- Veillez à réinstaller la bague sur l'objectif de l'appareil photo lorsque vous n'utilisez plus le convertisseur. Le zoom optique est désactivé lorsque la bague n'est pas installée sur l'objectif même si le convertisseur a été retiré.

Installation d'un filtre

Les filtres de 58 mm peuvent être installés sur cet appareil photo.

))) IMPORTANT ! (((

- Veillez à installer le TELE CONVERTER ADAPTOR (Adaptateur de téléconvertisseur) avant d'installer un filtre. Si vous fixez directement le filtre sur l'objectif sans adaptateur, la surface convexe de l'objectif entrera en contact avec le filtre et peut l'endommager.
- Lisez avec attention la notice fournie avec les filtres pour les utiliser correctement.
- Notez bien les points suivants lorsque vous voulez acheter un filtre.
 - L'emploi d'un filtre peut assombrir le pourtour de la photo.
 - L'emploi d'un filtre peut empêcher l'autofocus et le flash de fonctionner correctement.
 - Les filtres ne donneront peut-être pas les mêmes résultats que ceux d'un appareil à pellicule.
- N'utilisez pas plusieurs filtres en même temps.
- L'emploi d'un parasoleil, en vente dans le commerce, peut assombrir le pourtour de la photo.

LECTURE

Vous pouvez utiliser l'écran de l'appareil photo pour revoir les photos et films après leur enregistrement.

Lecture de base

Procédez de la façon suivante pour lire les fichiers enregistrés dans le mémoire de l'appareil.

1. Appuyez sur le bouton d'alimentation pour allumer l'appareil photo.

- Une photo ou un message apparaît sur l'écran.

Bouton d'alimentation

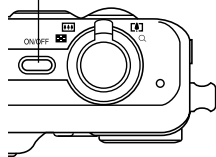

2. Réglez le sélecteur de mode sur (mode PLAY).

- L'appareil photo se met en mode PLAY.

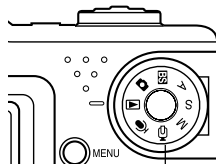



Sélecteur de mode

3. Utilisez [] (avant) et [] (arrière) pour faire défiler les fichiers sur l'écran.



REMARQUES

- Vous pouvez faire défiler les fichiers plus rapidement en appuyant en continu sur [] ou [].
- Pour que les photos défilent plus rapidement sur l'écran, la photo affichée tout d'abord est une photo de prévisualisation, c'est-à-dire que sa définition est moins bonne. La photo normale apparaît un instant plus tard après la photo de prévisualisation. Ceci n'est pas le cas avec les photos copiées d'un appareil photo.

Affichage de photos avec son

Effectuez les opérations suivantes pour afficher une photo avec le son (indiqué par l'icône ).

1. En mode PLAY, utilisez [◀] et [▶] de sorte que la photo souhaitée apparaisse.

2. Appuyez sur [SET].

- A ce moment vous entendez le son enregistré avec la photo.
- Vous pouvez effectuer les opérations suivantes pendant la reproduction du son.



▶▶ IMPORTANT ! ◀◀

- Le volume du son peut être réglé pendant la lecture ou la pause seulement.

Pour :	Vous devez :
Rechercher un son vers l'avant ou l'arrière	Appuyer en continu sur [◀] ou [▶].
Interrompre le son et continuer	Appuyer sur [SET].
Régler le volume du son	Appuyer sur [▲] ou [▼].
Annuler la lecture	Appuyer sur [MENU].

Agrandissement de la photo affichée

Procédez de la façon suivante pour faire un zooming sur la photo affichée et l'agrandir jusqu'à huit fois sa taille normale.

1. En mode PLAY, utilisez [◀] et [▶] pour afficher la photo souhaitée.

2. Poussez la commande de zoom vers  pour agrandir la photo.

- Un indicateur montrant le rapport de focale actuel apparaît.
- Vous pouvez basculer entre la photo agrandie et la photo normale en appuyant sur [DISP].



Rapport de focale actuel

3. Utilisez [▲], [▼], [◀] et [▶] pour décaler la photo vers le haut, le bas, la gauche ou la droite.

4. Appuyez sur [MENU] pour rétablir la taille originale de la photo.

►► IMPORTANT ! ◀◀

- Il n'est pas possible d'agrandir une séquence vidéo.
- Selon la taille originale de la photo, il peut être impossible d'obtenir une photo exactement huit fois plus grande.

Redimensionnement de la photo

Vous pouvez procéder de la façon suivante pour changer la taille d'une photo, et vous pouvez sélectionner l'une des trois tailles suivantes.

Taille UXGA 1600 x 1200 pixels

Taille SXGA 1280 x 960 pixels

Taille VGA 640 x 480 pixels

- VGA est la taille de photo optimale lorsqu'on veut joindre des photos à du courrier électronique ou les incorporer à des pages Web.

1. En mode PLAY, appuyez sur [MENU].
2. Sélectionnez l'onglet "PLAY", "Redimensionner", puis appuyez sur [▶].
3. Utilisez [◀] et [▶] pour faire défiler les photos et afficher celle que vous voulez redimensionner.

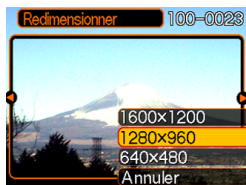

4. Utilisez [▲] et [▼] pour sélectionner le réglage souhaité et appuyez sur [SET].

Pour :	Sélectionnez le réglage :
Redimensionner à 1600 x 1200 pixels (UXGA)	1600 x 1200
Redimensionner à 1280 x 960 pixels (SXGA)	1280 x 960
Redimensionner à 640 x 480 pixels (VGA)	640 x 480
Annuler le redimensionnement	Annuler

»» IMPORTANT ! ««

- Lorsqu'une photo est redimensionnée, un nouveau fichier est créé pour cette photo. Le fichier de la photo originale n'est pas supprimé.
- Il n'est pas possible de redimensionner les photos à moins de 640 x 480 pixels.
- Une photo enregistrée en 2816 x 1872 (3:2) pixels ne peut pas être redimensionnée.
- Seules les photos enregistrées avec cet appareil peuvent être redimensionnées.
- Si le message "Fonction invalide pour ce fichier." apparaît, l'image actuelle ne peut pas être redimensionnée.
- Il n'est pas possible de redimensionner une photo si la mémoire ne peut pas contenir la nouvelle version.
- Lorsque vous affichez une image redimensionnée sur l'écran de l'appareil photo, la date et l'heure de l'enregistrement sont indiquées, et non pas celles du redimensionnement.

Rognage d'une photo

Procédez de la façon suivante pour rogner une partie d'une photo agrandie et utiliser la partie restante pour la joindre à un message, une page web, etc.

1. En mode PLAY, utilisez [◀] et [▶] pour faire défiler les photos et afficher celle que vous voulez rogner.

2. Appuyez sur [MENU].

3. Sélectionnez l'onglet "PLAY", puis "Rogner" et appuyez sur [▶].

- Un cadre de rognage apparaît.

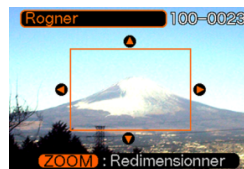

4. Utilisez la commande de zoom pour agrandir ou rétrécir le cadre.

- La taille de la limite de rognage dépend de la taille de la photo sur l'écran.

5. Utilisez [▲], [▼], [◀] et [▶] pour déplacer la limite de rognage vers le haut, le bas, la gauche ou la droite jusqu'à ce que la partie souhaitée de la photo soit délimitée.
6. Appuyez sur [SET] pour extraire la partie de la photo comprise dans les limites de rognage.
 - Si vous voulez annuler l'opération à ce moment, appuyez sur [MENU].

»» IMPORTANT ! ««

- Lorsqu'une photo est rognée, un nouveau fichier est créé pour cette photo. Le fichier de la photo originale n'est pas supprimé.
- Plus la photo est petite, plus la taille du cadre de rognage est limitée.
- Le cadre de rognage ne peut pas être redimensionné pour les images de 640 x 480 pixels.
- Une photo enregistrée en 2816 x 1872 (3:2) pixels ne peut pas être rognée.
- Les images du mode Séquence vidéo et les photos enregistrées avec un fichier vocal ne peuvent pas être rognées.
- Une photo enregistrée avec un autre modèle d'appareil photo ne peut pas être rognée.
- Si le message "Fonction invalide pour ce fichier" apparaît, c'est que la photo actuelle ne peut pas être rognée.
- Le rognage ne peut pas être effectué si la mémoire n'est pas suffisante pour conserver l'image rognée.
- Lorsque vous affichez une image rognée sur l'écran de l'appareil photo, la date et l'heure de l'enregistrement sont indiquées, et non pas celles du rognage.

Vérification de la netteté de la photo prise

Vous pouvez procéder de la façon suivante pour agrandir la photo prise et vous assurer qu'elle est nette.

1. En mode PLAY, utilisez [◀] et [▶] pour afficher la photo dont vous voulez vérifier la mise au point.



2. Appuyez sur [PREVIEW].

- La photo est agrandie et affichée avec le sujet sur lequel la mise au point a été effectuée au centre de l'écran.

3. Utilisez [▲], [▼], [◀] et [▶] pour bouger la photo sur l'écran.
4. Pour revenir à la taille normale de la photo, appuyez sur [PREVIEW].

▶▶ IMPORTANT ! ◀◀

- Vous pouvez procéder de la façon suivante pour vérifier la mise au point des photos et des photos avec son seulement.
- Vous ne pouvez pas vérifier la mise au point de photos enregistrées avec d'autres appareils photo.

Lecture de séquences vidéo

Procédez de la façon suivante pour voir une séquence vidéo enregistrée dans le mode Séquence vidéo.

1. En mode PLAY, appuyez sur [◀] ou [▶] pour faire défiler les images jusqu'à ce que la séquence vidéo que vous voulez voir apparaisse.



2. Appuyez sur [SET].
 - La séquence commence.

- Vous pouvez effectuer les opérations suivantes pendant la lecture d'une séquence vidéo.

Pour :	Vous devez :
Avancer ou reculer rapidement	Appuyer en continu sur [◀] ou [▶].
Faire une pause ou continuer	Appuyer sur [SET].
Avancer ou reculer d'une image pendant la pause	Appuyer sur [◀] ou [▶].
Annuler la lecture	Appuyer sur [MENU].
Régler le volume du son	Appuyer sur [▲] ou [▼].

▶▶ IMPORTANT ! ◀◀

- Les séquences vidéo ne peuvent pas être répétées. Pour voir plus d'une fois une séquence vidéo, recommencez les opérations mentionnées ci-dessus.
- Le volume du son peut être réglé pendant la lecture ou la pause seulement.

Affichage de 9 images à la fois

Procédez de la façon suivante pour afficher neuf images à l'écran.

1. En mode PLAY, poussez la commande de zoom vers .

- L'écran à 9 photos apparaît avec autre centre la photo affichée à l'étape 2, entourée du cadre de sélection.
-  apparaît sur l'écran à 9 photos pour indiquer les photos qui ont été enregistrées avec un fichier vocal (page 156).
- S'il n'y a pas plus de neuf photos, celles-ci sont affichées dans l'ordre et la 1^{re} photo apparaît dans le coin supérieur gauche, entourée du cadre de sélection.

2. Utilisez [▲], [▼], [◀] et [▶] pour déplacer le cadre et sélectionner la photo souhaitée. Si vous appuyez sur [▶] lorsque le cadre de sélection est dans la colonne de droite ou sur [◀] lorsque qu'il est dans la colonne de gauche, les neuf photos suivantes ou précédentes apparaissent.

Exemple: Si 20 photos sont enregistrées et la 1^{re} photo est affichée

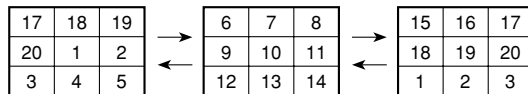

3. Appuyez sur un bouton sauf [▲], [▼], [◀] et [▶] pour afficher la photo sélectionnée en grand.

Sélection d'une photo particulière sur l'écran à 9 photos

1. Affichez l'écran à 9 photos.

2. Utilisez [▲], [▼], [◀] et [▶] pour déplacer le cadre de sélection vers le haut, le bas, la gauche ou la droite jusqu'à ce qu'il soit sur la photo que vous voulez voir.

Cadre de sélection

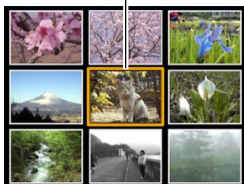

3. Appuyez sur un bouton sauf [▲], [▼], [◀] et [▶] pour afficher la photo sélectionnée.

- La version complète de la photo sélectionnée est affichée en grand.



Affichage de l'écran de calendrier

Procédez de la façon suivante pour afficher un calendrier d'un mois.

Lorsque le calendrier est affiché, vous pouvez sélectionner une date pour afficher la première photo prise à cette date. Ceci permet de retrouver facilement une image.

1. En mode **PLAY**, appuyez sur [⏏].

- Vous pouvez aussi afficher l'écran de calendrier en appuyant sur [MENU] dans le mode PLAY, sélectionnant "Calendrier" sur l'onglet "PLAY" et appuyant ensuite sur [▶].

2. Utilisez [▲], [▼], [◀] ou [▶] pour déplacer le curseur de sélection de date sur le calendrier.



- Procédez comme indiqué dans "Changement du format de la date" à la page 176 pour spécifier le format de la date.



Mois/Année

Curseur de sélection de date

- La photo affichée sur le calendrier pour chaque date est la première enregistrée à cette date.

- Il suffit d'appuyer sur [▲] lorsque le curseur de sélection de date est sur la première ligne du calendrier pour afficher le mois précédent.
- Il suffit d'appuyer sur [▼] lorsque le curseur de sélection de date est sur la dernière ligne du calendrier pour afficher le mois suivant.
- Pour sortir de l'écran de calendrier, appuyez sur [MENU] ou [DISP].
-  apparaît sur l'écran de calendrier pour indiquer les photos qui ont été enregistrées avec un fichier vocal (page 156).
-  apparaît au lieu de la photo lorsque la date contient des données qui ne peuvent pas être affichées par cet appareil photo.

3. Pour voir la photo d'une date en grand, positionnez le curseur de sélection de date sur la date et appuyez sur [SET].

- La première image enregistrée à la date sélectionnée apparaît.

Lecture en diaporama

Pendant la lecture en diaporama, les photos défilent automatiquement dans l'ordre à intervalles fixes.



1. En mode PLAY, appuyez sur [MENU].

2. Sélectionnez l'onglet "PLAY", "Diaporama", puis appuyez sur [▶].

3. Réglez les paramètres du diaporama.

- Voir les pages indiquées ci-dessous pour le détail.

Pour le détail sur le réglage des paramètres :	Reportez-vous à :
Image	“Spécifier les photos du diaporama” à la page 150.
Durée	“Spécifier la durée du diaporama” à la page 151.
Intervalle	“Spécifier l'intervalle des photos” à la page 151.
Annuler	Pour sortir de l'écran de réglage du diaporama et annuler le diaporama, utilisez [▲] et [▼] pour sélectionner “Annuler”, puis appuyer sur [SET].

4. Utilisez [▲] et [▼] pour sélectionner “Démarrer”, puis appuyez sur [SET].

- Le diaporama démarre.

5. Pour arrêter le diaporama, appuyez sur [SET].

- Le diaporama s'arrête automatiquement après l'écoulement de la “Durée” spécifiée.

»» IMPORTANT ! ««

- Pendant le changement de photo aucun bouton n'est opérationnel. Il faut attendre que la photo soit complètement affichée avant de toucher à un bouton, ou bien maintenir le bouton enfoncé jusqu'à ce que la photo s'arrête.
- Lorsque le diaporama arrive à un fichier de séquence vidéo, ce fichier est lu une fois, puis il passe au fichier suivant.
- Lorsque le diaporama arrive à une séquence vidéo ou à un enregistrement vocal, ce fichier est lu une fois, puis le diaporama passe au fichier suivant.
- Pendant la lecture d'un fichier audio, [▲] et [▼] peuvent être utilisés pour le réglage du volume.
- Les photos copiées depuis un autre appareil photo numérique ou depuis un ordinateur peuvent apparaître plus lentement que vous ne l'avez spécifié par l'intervalle.

Spécifier les photos du diaporama

1. Utilisez [▲] et [▼] pour sélectionner “Image”, puis appuyez sur [▶].
2. Utilisez [▲] et [▼] pour sélectionner le réglage souhaité, puis appuyez sur [SET].

Pour :	Sélectionnez ce réglage :
Inclure tous les fichiers de la mémoire dans le diaporama	Tout
Afficher un seul fichier	Une image
Inclure tous les fichiers du dossier FAVORITE (page 163) dans le diaporama.	Favoris

3. Utilisez [▲] et [▼] pour sélectionner “Démarrer”, puis appuyez sur [SET].
 - Le diaporama commence.
 - Le son des photos enregistrées avec du son et des fichiers vocaux est aussi reproduit.

■ Sélection d’une photo précise pour le diaporama

Lorsque vous sélectionnez “Une image” comme type de diaporama, une seule photo est affichée en continu.

1. Sélectionnez “Une image”, puis appuyez sur [▶].
2. Utilisez [◀] et [▶] pour faire défiler les photos jusqu’à ce que celle que vous voulez apparaisse sur l’écran.
3. Appuyez sur [SET] pour valider la sélection et revenir au menu.

- Il suffit d’appuyer sur [MENU] au lieu de [SET] pour revenir au menu sans valider la sélection.



Spécifier la durée du diaporama

1. Utilisez [▲] et [▼] pour sélectionner “Durée”.
2. Utilisez [◀] et [▶] pour spécifier la durée souhaitée, puis appuyez sur [SET].
 - Vous pouvez spécifier de 1 à 60 minutes comme durée.
3. Utilisez [▲] et [▼] pour sélectionner “Démarrer”, puis appuyez sur [SET].
 - Le diaporama démarre.

Spécifier l'intervalle des photos

1. Utilisez [▲] et [▼] pour sélectionner “Intervalle”.
2. Utilisez [◀] et [▶] pour spécifier le réglage d'intervalle souhaité, puis appuyez sur [SET].
 - Vous pouvez spécifier “MAX” ou une valeur comprise entre 1 et 30 secondes comme intervalle.
 - Lorsque “MAX” est sélectionné comme intervalle, seule la première image des séquences vidéo est reproduite.
3. Utilisez [▲] et [▼] pour sélectionner “Démarrer”, puis appuyez sur [SET].
 - Le diaporama démarre.

Rotation de la photo

Procédez de la façon suivante pour tourner la photo de 90 degrés et valider l'orientation obtenue pour cette image. Par la suite, la photo apparaîtra toujours dans cette position.

1. En mode PLAY, appuyez sur [MENU].
2. Sélectionnez l'onglet "PLAY", "Rotation", puis appuyez sur [▶].
3. Utilisez [◀] et [▶] pour faire défiler les photos jusqu'à ce que celle que vous voulez apparaisse à l'écran.
4. Utilisez [▲] et [▼] pour sélectionner "Tourner", puis appuyez sur [SET].
 - A chaque pression de [SET], l'image tourne de 90 degrés.



5. Lorsque les réglages sont terminés, appuyez sur [MENU] pour sortir de l'écran de réglage.

» IMPORTANT ! «

- Il n'est pas possible de tourner une photo protégée.
- Vous ne pourrez peut-être pas changer l'orientation d'une photo enregistrée par un autre type d'appareil photo.
- Vous ne pouvez pas changer l'orientation des images des séquences vidéo ou des photos enregistrées avec un fichier vocal.

Emploi de la roulette à photos

Cette fonction permet de laisser au hasard l'affichage des photos. Lorsque vous l'activez, les photos défilent et s'arrêtent au hasard sur l'écran. Les photos défilent d'abord rapidement, puis moins vite jusqu'à l'arrêt sur l'une d'elles. La photo qui apparaît n'est soumise à aucune règle ou aucun système.

- 1. Quand l'appareil photo est éteint, tenez [◀] enfoncé tout en appuyant sur le bouton d'alimentation pour le mettre sous tension.**
 - Maintenez [◀] enfoncé jusqu'à ce que des photos apparaissent sur l'écran.
 - La roulette tourne et les photos défilent puis est affichée.
- 2. Appuyez sur [◀] ou [▶] pour remettre la roulette en marche.**
- 3. Pour arrêter la roulette, réglez le sélecteur de mode sur REC, ou appuyez sur le bouton d'alimentation pour éteindre mettre l'appareil photo.**

▶▶ IMPORTANT ! ◀◀

- Les séquences vidéo ou les photos enregistrées avec un fichier vocal ne peuvent pas être reproduites avec cette fonction.
- La roulette est désactivée si une seule photo a été enregistrée.
- Notez que la roulette fonctionne seulement si les photos ont été prises par cet appareil photo. Elle risque de ne pas fonctionner correctement avec d'autres types de photos.
- Si vous ne relancez pas la roulette dans la minute qui suit l'affichage de la dernière photo, l'appareil photo se met en mode PLAY normal.

Addition de son à une photo

Vous pouvez ajouter du son aux photos après l'enregistrement. Vous pouvez aussi réenregistrer le son d'une photo (avec l'icône )

- Format audio : Format d'enregistrement WAVE/ADPCM
Ce format est le format standard utilisé par Windows pour l'enregistrement du son.
L'extension d'un fichier WAVE/ADPCM est ".WAV".
- Temps d'enregistrement :
Environ 30 secondes par photo (maximum).
- Taille des fichiers audio :
Environ 120 Ko (enregistrement de 30 secondes, à raison de 4 Ko par seconde)

1. En mode PLAY, utilisez [◀] et [▶] pour faire défiler les photos jusqu'à ce que celle à laquelle vous voulez ajouter du son apparaisse.

2. Appuyez sur [MENU].

3. Sélectionnez l'onglet "PLAY", sélectionnez "Doublage", puis appuyez sur [▶].



4. Appuyez sur le déclencheur pour enregistrer le son.

5. L'enregistrement s'arrête dans les 30 secondes qui suivent à moins que vous n'appuyiez sur le déclencheur.

Réenregistrer le son

1. En mode PLAY, utilisez [◀] et [▶] pour faire défiler les photos jusqu'à ce que celle dont vous voulez réenregistrer le son apparaisse.
2. Sélectionnez l'onglet "PLAY", puis "Doublage" et appuyez sur [▶].
3. Utilisez [▲] et [▼] pour sélectionner "Supprimer", puis appuyez sur [SET].
 - Si vous voulez simplement supprimer le son en réenregistrant, appuyez sur [MENU] pour effectuer la procédure.
4. Appuyez sur le déclencheur pour enregistrer le son.
5. L'enregistrement s'arrête environ 30 secondes plus tard ou lorsque vous appuyez sur le déclencheur.
 - L'enregistrement précédent est supprimé et remplacé par le nouveau.

▶▶ IMPORTANT ! ◀◀

- Dirigez le microphone à l'avant de l'appareil vers le sujet.
- Ne recouvrez pas le microphone avec les doigts.
- Vous n'obtiendrez pas de bons résultats si l'appareil est trop loin du sujet.
- Le son peut être parasité par le bruit des boutons, si vous les touchez pendant l'enregistrement.
- L'icône  (son) apparaît sur l'écran lorsque l'enregistrement audio est terminé.
- Vous ne pourrez pas enregistrer de son si la mémoire est presque pleine.
- Il n'est pas possible d'enregistrer du son dans les cas suivants.
 - Sur une séquence vidéo
 - Sur une photo protégée (page 162)
- Le son réenregistré ou supprimé ne peut pas être restitué. Assurez-vous de ne pas en avoir besoin avant de réenregistrer ou de supprimer du son.

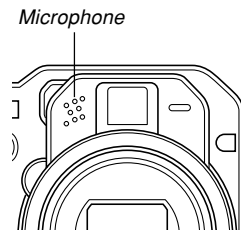

Ecoute d'un fichier vocal

Effectuez les opérations suivantes pour écouter un fichier vocal.

1. En mode PLAY, utilisez [◀] et [▶] pour afficher le fichier vocal (un fichier avec l'icône ) que vous voulez écouter.

2. Appuyez sur [SET].

- La lecture du fichier vocal commence. Le son sort par le haut-parleur de l'appareil.
- Vous pouvez effectuer les opérations suivantes pendant l'écoute du fichier.



Pour :	Vous devez :
Rechercher un son vers l'avant ou l'arrière	Appuyer en continu sur [◀] ou [▶].
Interrompre le son ou continuer	Appuyer sur [SET].
Régler le volume du son	Appuyer sur [▲] ou [▼].
Annuler la lecture	Appuyer sur [MENU].

▶▶ IMPORTANT ! ◀◀

- Le volume du son peut être réglé pendant la lecture ou la pause seulement.
- Si votre enregistrement contient des index (page 114), vous pouvez localiser un index avant ou après la position de lecture en arrêtant la lecture et en appuyant sur [◀] ou [▶]. Appuyez ensuite sur [SET] pour poursuivre la lecture à partir de la position marquée par l'index.

Visionnage des images de l'appareil photo sur l'écran d'un téléviseur

Vous pouvez regarder les images (photos et séquences vidéo) enregistrées sur l'écran d'un téléviseur et même utiliser l'écran du téléviseur pour cadrer des images avant de les enregistrer. Pour afficher les images sur un téléviseur, votre téléviseur doit être pourvu d'une prise d'entrée vidéo et vous devez utiliser le cordon AV fourni avec l'appareil photo.

1. Raccordez une extrémité du cordon AV fourni avec l'appareil photo au port [USB/AV] de l'appareil photo et l'autre extrémité à la prise d'entrée vidéo du téléviseur.

- Raccordez la fiche jaune du câble AV à la prise d'entrée vidéo (jaune) du téléviseur, et la fiche blanche à la prise d'entrée audio (blanche) du téléviseur.
- Notez que le signal audio est monophonique.

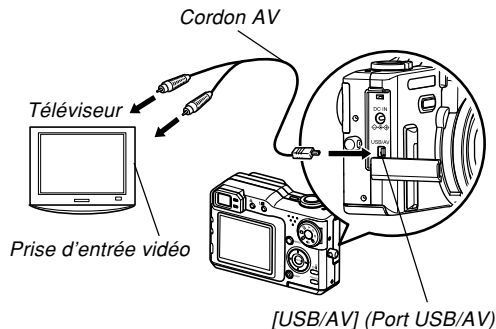

2. Allumez le téléviseur et sélectionnez le mode d'entrée vidéo.

3. Les images lues ou enregistrées avec l'appareil photo apparaissent sur l'écran du téléviseur.

▶▶ IMPORTANT ! ◀◀

- Toutes les icônes et tous les indicateurs qui apparaissent sur l'écran de l'appareil photo apparaissent aussi sur l'écran du téléviseur.
- L'écran de l'appareil photo reste vide tant que le signal vidéo est fourni.

Sélection du système du signal vidéo

Vous pouvez sélectionner le système vidéo NTSC ou PAL pour le signal vidéo en fonction du téléviseur utilisé.

- 1. En mode REC ou PLAY, appuyez sur [MENU].**
- 2. Sélectionnez l'onglet "Réglage", puis "Sortie vidéo" et appuyez sur [▶].**
- 3. Utilisez [▲] et [▼] pour sélectionner le réglage souhaité, puis appuyez sur [SET].**

Si vous utilisez un téléviseur conçu pour ces pays:	Sélectionnez ce réglage:
Etats-Unis, Japon, et autres zones où le système NTSC est utilisé	NTSC
Europe et autres zones où le système PAL est utilisé	PAL

SUPPRESSION DE FICHIERS

Vous pouvez supprimer un seul fichier ou tous les fichiers actuellement enregistrés.

»» IMPORTANT ! ««

- Notez qu'il n'est pas possible d'annuler la suppression de fichier. Lorsqu'un fichier est supprimé, il disparaît. Assurez-vous que vous n'avez plus besoin d'un fichier avant de le supprimer. En particulier, vérifiez bien tous les fichiers enregistrés sur l'appareil photo avant de les supprimer.
- Une fichier protégé ne peut pas être supprimé. Pour le supprimer, il faut désactiver la protection (page 162).
- Les fichiers ne peuvent pas être supprimés s'ils sont protégés (page 163).
- Lorsqu'une photo avec son est supprimée, le fichier photo et le fichier son sont supprimés en même temps.

Suppression d'un seul fichier

Procédez de la façon suivante pour supprimer un seul fichier.

1. En mode PLAY, appuyez sur [EX ].



2. Utilisez [◀] et [▶] pour faire défiler les fichiers et afficher celui que vous voulez supprimer.
3. Utilisez [▲] et [▼] pour sélectionner "Supprimer".
 - Pour abandonner l'opération sans rien supprimer, sélectionnez "Annuler".
4. Appuyez sur [SET] pour supprimer le fichier.
 - Répétez les opérations 2 à 4 pour supprimer d'autres fichiers, si nécessaire.
5. Appuyez sur [MENU] pour dégager le menu.

►► IMPORTANT ! ◀◀

- Si un fichier ne peut pas être supprimé pour une raison quelconque, le message “Fonction invalide pour ce fichier” apparaît lorsque vous essayez de le supprimer.

Suppression de tous les fichiers

La procédure suivante supprime tous les fichiers enregistrés qui n'ont pas été protégés.

- 1. En mode PLAY, appuyez sur [EX 

160**

GESTION DES FICHIERS

Les différentes fonctions de gestion de l'appareil photo sont d'un emploi très simples. Vous pouvez protéger les fichiers pour qu'ils ne risquent pas d'être effacés par inadvertance et les sauvegarder dans la mémoire de l'appareil photo.

Dossiers

Un répertoire de dossiers est automatiquement créé dans la mémoire flash ou sur la carte mémoire, et les photos sont sauvegardées dans ce répertoire.

Dossiers et fichiers

Chaque photo prise est automatiquement sauvegardée dans un dossier désigné par un numéro. La mémoire peut contenir jusqu'à 900 dossiers. Les noms des dossiers sont générés de la façon suivante.

Exemple : Nom du 100^e dossier

100CASIO

Numéro de série (3 chiffres)

Chaque dossier peut contenir des fichiers numérotés jusqu'à 9 999.

Si vous essayez de sauvegarder un 10 000^e fichier dans un dossier, le numéro de dossier suivant sera créé. Les noms de dossier sont générés de la façon suivante.

Exemple : Nom du 26^e fichier

CIMG0026.JPG

Extension

Numéro de série (4 chiffres)

- Le nombre réel de fichiers que vous pouvez stocker sur la carte mémoire dépend des réglages de taille et de qualité d'images, de la capacité de la carte, etc.
- Pour le détail sur la structure du répertoire, voir "Structure du répertoire de la mémoire" à la page 209.

Protection des fichiers

Un fichier protégé ne peut pas être effacé (page 159). Vous pouvez protéger chaque fichier séparément ou bien tous les fichiers en une seule opération.

Protéger un seul fichier

1. En mode PLAY, appuyez sur [MENU].
 2. Sélectionnez l'onglet "PLAY", "Protéger", puis appuyez sur [▶].
- 
3. Utilisez [◀] et [▶] pour faire défiler les fichiers et afficher celui que vous voulez protéger.

4. Utilisez [▲] et [▼] pour sélectionner "On", puis appuyez sur [SET].

- Un fichier protégé est indiqué par le symbole .
- Pour déprotéger un fichier, sélectionnez "Off" à l'étape 4, puis appuyez sur [SET].



5. Appuyez sur [MENU] pour dégager le menu.

Protéger tous les fichiers

1. En mode PLAY, appuyez sur [MENU].
2. Sélectionnez l'onglet "PLAY", "Protéger", puis appuyez sur [►].
3. Utilisez [▲] et [▼] pour sélectionner "Tout : On", puis appuyez sur [SET].
 - Pour déprotéger tous les fichiers, appuyez sur [SET] à l'étape 3 de manière à afficher "Tout : Off".
4. Appuyez sur [MENU] pour dégager le menu.

Utilisation du dossier FAVORITE

Vous pouvez copier des photos de paysage, de votre famille ou d'autres photos spéciales du dossier de sauvegarde (page 209) dans le dossier FAVORITE de la mémoire de l'appareil photo (page 209). Les images du dossier FAVORITE n'apparaissent pas pendant la lecture normale, et peuvent donc rester confidentielles. Les images du dossier FAVORITE ne sont pas supprimées lorsque vous changez de cartes mémoire, si bien que vous les avez toujours à disposition.

Copier un fichier dans le dossier FAVORITE

1. En mode PLAY, appuyez sur [MENU].
2. Sélectionnez l'onglet "PLAY", "Favoris", puis appuyez sur [►].

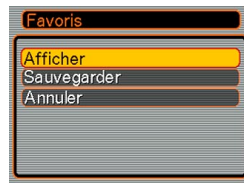

3. Utilisez [▲] et [▼] pour sélectionner “Sauvegarder”, puis appuyez sur [SET].

- Les noms des fichiers sauvegardés dans la mémoire flash ou sur la carte mémoire apparaissent.



4. Utilisez [◀] et [▶] pour sélectionner le fichier qui doit être copié dans le dossier FAVORITE.

5. Utilisez [▲] et [▼] pour sélectionner “Sauvegarder”, puis appuyez sur [SET].

- Le fichier affiché est copié dans le dossier FAVORITE.

6. Après avoir copié tous les fichiers souhaités, utilisez [▲] et [▼] pour sélectionner “Annuler”, puis appuyez sur [SET] pour sortir.

»» REMARQUES ««

- Lorsque vous copiez un fichier d'image de la façon indiquée ci-dessus, une image QVGA de 320 x 240 pixels est créée dans le dossier FAVORITE.
- Un fichier copié dans le dossier FAVORITE reçoit automatiquement un numéro de série comme nom. Bien que le numéro de série commence par 0001 et qu'il puisse aller jusqu'à 9999, le nombre maximal de photos dépend de la capacité de la mémoire de l'appareil photo. Souvenez-vous que le nombre maximal de photos pouvant être enregistrées dans la mémoire dépend de la taille de chaque photo ainsi que d'autres facteurs.

»» IMPORTANT ! ««

- Notez que la taille initiale d'une image qui a été copiée dans le dossier FAVORITE puis redimensionnée ne peut pas être rétablie.
- Les fichiers enregistrés dans le dossier FAVORITE ne peuvent pas être copiés sur une carte mémoire.

Afficher un fichier copié dans le dossier FAVORITE

1. En mode PLAY, appuyez sur [MENU].
2. Sélectionnez l'onglet "PLAY", "Favoris", puis appuyez sur [▶].
3. Utilisez [▲] et [▼] pour sélectionner "Afficher", puis appuyez sur [SET].
 - Si le dossier FAVORITE est vide, le message "Aucun fichier dans Favoris !" apparaît.
4. Utilisez [▶] (avant) et [◀] (arrière) pour faire défiler les fichiers dans le dossier FAVORITE.
5. Après avoir vu les fichiers, appuyez deux fois sur [MENU] pour sortir.



REMARQUE

- Les fichiers défilent plus rapidement si vous maintenez la pression sur [◀] ou [▶].

IMPORTANT !

- Notez qu'un dossier FAVORITE n'est créé que dans la mémoire de l'appareil photo. Si vous utilisez une carte mémoire, aucun dossier FAVORITE ne sera créé dedans. Pour voir le contenu du dossier FAVORITE sur l'écran d'un ordinateur, il faut enlever la carte mémoire de l'appareil photo (si vous en utilisez une) avant de raccorder le câble USB et de transmettre les données (pages 198, 204).

Supprimer un fichier du dossier FAVORITE

1. En mode PLAY, appuyez sur [MENU].
2. Sélectionnez l'onglet "PLAY", "Favoris", puis appuyez sur [▶].
3. Utilisez [▲] et [▼] pour sélectionner "Afficher", puis appuyez sur [SET].
4. Appuyez sur [EX ].
5. Utilisez [◀] et [▶] pour sélectionner le fichier qui doit être supprimé du dossier FAVORITE.
6. Utilisez [▲] et [▼] pour sélectionner "Supprimer", puis appuyez sur [SET].
 - Pour abandonner l'opération sans rien supprimer, sélectionnez "Annuler".
7. Après avoir supprimé tous les fichiers souhaités, utilisez [▲] et [▼] pour sélectionner "Annuler", puis appuyez sur [SET] pour sortir.

►► IMPORTANT ! ◀◀

- Vous ne pouvez pas procéder comme indiqué à la page 159 pour supprimer des fichiers du dossier FAVORITE. Les fichiers du dossier FAVORITE se suppriment toutefois par le formatage de la mémoire (page 180).

Supprimer tous les fichiers du dossier FAVORITE

1. En mode PLAY, appuyez sur [MENU].
2. Sélectionnez l'onglet "PLAY", "Favoris", puis appuyez sur [▶].
3. Utilisez [▲] et [▼] pour sélectionner "Afficher", puis appuyez sur [SET].
4. Appuyez sur [EX ].
5. Utilisez [▲] et [▼] pour sélectionner "Supprimer tout", puis appuyez sur [SET].

►► IMPORTANT ! ◀◀

- Vous ne pouvez pas procéder comme indiqué à la page 159 pour supprimer des fichiers du dossier FAVORITE. Les fichiers du dossier FAVORITE se suppriment toutefois par le formatage de la mémoire (page 180).

AUTRES RÉGLAGES

Spécification des réglages des sons

Vous pouvez spécifier des sons différents pour la mise sous tension de l'appareil photo, une pression partielle ou complète du déclencheur et pour les autres boutons.

Pour spécifier les réglages des sons

1. En mode REC ou PLAY, appuyez sur [MENU].
2. Sélectionnez l'onglet "Réglage", puis "Sons" et appuyez sur [▶].
3. Utilisez [▲] et [▼] pour sélectionner le son que vous voulez spécifier et appuyez sur [▶].

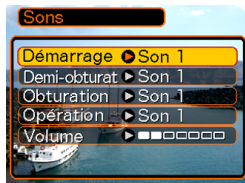

4. Utilisez [▲] et [▼] pour changer le réglage et appuyez sur [SET].

Pour :	Sélectionnez ce réglage :
Sélectionner un son	Son 1 à Son 5
Désactiver le son	Off

REMARQUE

- Le réglage de son par défaut pour toutes les opérations est le "Son 1".

Pour régler le volume du son

1. En mode REC ou PLAY, appuyez sur [MENU].
2. Sélectionnez l'onglet "Réglage", puis "Sons" et appuyez sur [▶].
3. Utilisez [▲] et [▼] pour sélectionner "Volume".
4. Utilisez [◀] et [▶] pour spécifier le volume souhaité et appuyez sur [SET].
 - Le volume peut être réglé de 0 (aucun son) à 7 (le plus fort).

»» REMARQUE ««

- Le réglage de volume par défaut est 3.

Spécification d'une photo comme écran d'ouverture

Vous pouvez spécifier une photo particulière qui apparaîtra sur l'écran d'ouverture pendant deux secondes environ lorsque vous allumez l'appareil photo en mode REC.

1. En mode REC ou PLAY, appuyez sur [MENU].
2. Sélectionnez l'onglet "Réglage", puis "Ouverture" et appuyez sur [▶].
3. Utilisez [◀] et [▶] pour afficher la photo qui servira d'écran d'ouverture.
4. Utilisez [▲] et [▼] pour changer le réglage, puis appuyez sur [SET].

Pour :	Sélectionnez le réglage :
Utiliser la photo actuellement affichée	On
Désactiver l'écran d'ouverture	Off

»» IMPORTANT ! ««

- Vous pouvez sélectionner un des types de photos suivants comme photo d'ouverture.
 - Photo d'ouverture préprogrammée
 - Photo enregistrée avec l'appareil photo
 - Photo enregistrée avec du son avec cet appareil photo
- Une photo sélectionnée comme écran d'ouverture, est stocké dans un endroit spécial de la mémoire, appelé "Mémoire d'écran d'ouverture". Vous ne pouvez stocker qu'une seule photo à la fois dans cette partie de la mémoire. La sélection d'une nouvelle photo comme écran d'ouverture a pour conséquence d'écraser ce qui se trouvait déjà dans la mémoire d'écran d'ouverture. Par conséquent, si vous souhaitez réutiliser une photo d'ouverture, vous devrez en faire une copie séparée dans la mémoire standard de l'appareil photo.
- La photo d'ouverture est supprimée par le formatage (page 180).
- Si vous enregistrez une photo avec du son comme écran d'ouverture, le son ne sera pas audible pendant l'affichage de la photo.

Configuration de l'appareil photo pour l'affichage d'une photo à la mise hors tension

Il est possible de spécifier une photo précise qui s'affichera lorsque vous mettez l'appareil photo hors tension. Une séquence vidéo peut être sélectionnée au lieu d'une photo.

■ Pour configurer l'appareil photo pour l'affichage d'une photo à la mise hors tension

1. Reliez l'appareil photo à l'ordinateur avec le câble USB (page 198).
2. Déposez les données de la photo que vous voulez utiliser dans le répertoire principale de la mémoire flash de l'appareil photo.
 - L'extension du nom de fichier n'apparaîtra pas si l'ordinateur est configuré pour cacher l'extension.
Exemple: CIMG0001
 - Si la l'appareil photo contient une carte mémoire, copiez la photo dans la mémoire de l'appareil avant d'enlever la carte mémoire de l'appareil photo.

3. Changez le nom du fichier de la façon suivante.

Photo: ENDING.JPG

Séquence vidéo: ENDING.AVI

- Saisissez le nom de fichier suivant seulement (sans extension) si votre ordinateur est configuré pour cacher les extensions de fichiers.

Nom de fichier: ENDING

- L'appareil photo est maintenant configuré pour afficher la photo sélectionnée. Cette photo apparaîtra chaque fois que vous éteindrez l'appareil photo, qu'il contienne ou non une carte mémoire.

▶▶ IMPORTANT ! ◀◀

- Seuls les fichiers de photos (JPEG) ou de séquences vidéo (AVI) peuvent être utilisés pour comme photos de mise hors tension.
- Notez aussi que l'affichage de photo à la mise hors tension n'opère que si les photos (séquences) ont été prises avec cet appareil photo. Elle n'opère pas correctement avec d'autres types de photos.
- Le formatage de la mémoire flash de l'appareil photo supprime la photo (séquence) spécifiée (page 180).
- Si une photo et une séquence vidéo sont présentes, seule la séquence vidéo sera affichée.
- Lorsqu'une séquence est affichée, il n'est pas possible de l'interrompre. C'est pourquoi il vaut mieux sélectionner une séquence de courte durée.

■ Pour annuler les réglages de la photo affichée à la mise hors tension

1. Raccordez l'appareil photo à l'ordinateur avec le câble USB (page 198).
2. Remplacez le nom ENDING.JPG ou ENDING.AVI de la photo actuelle sélectionnée par un autre nom, ou supprimez la photo de la mémoire flash.

Spécification de la méthode de numérotation des fichiers

Procédez de la façon suivante pour spécifier la méthode de numérotation utilisée pour désigner les noms de fichiers (page 161).

1. En mode REC ou PLAY, appuyez sur [MENU].
2. Sélectionnez l'onglet "Réglage", puis "No. fichier" et appuyez sur [▶].
3. Utilisez [▲] et [▼] pour changer le réglage, puis appuyez sur [SET].

Pour effectuer cette opération lorsqu'un nouveau fichier est sauvegardé :	Sélectionnez le réglage :
Sauvegarder le dernier numéro de fichier utilisé et l'incrémenter même si des fichiers sont supprimés ou la carte mémoire changée	Continuer
Rechercher le numéro de fichier le plus grand dans le dossier actuel et l'incrémenter	Retour zéro

Utilisation de l'alarme

Vous pouvez régler trois alarmes qui retentiront à l'heure spécifiée. A ce moment la photo spécifiée apparaîtra.

Si vous avez spécifié une séquence vidéo ou une photo avec son, la photo et le son seront reproduits à l'heure spécifiée. Si vous avez spécifié seulement un fichier son, le son sera reproduit.

Pour régler une alarme

1. En mode PLAY, appuyez sur [MENU].
2. Sélectionnez l'onglet "PLAY", puis "Alarme" et appuyez sur [▶].
3. Utilisez [▲] et [▼] pour sélectionner l'alarme que vous voulez régler, puis appuyez sur [▶].
4. Utilisez [◀] et [▶] pour sélectionner le réglage qui doit être changé et [▲] et [▼] pour changer le réglage sélectionné.
 - Vous pouvez régler l'heure de l'alarme et spécifier une alarme unique ou un alarme quotidienne. L'alarme peut aussi être activée ou désactivée.

5. Appuyez sur [DISP].

- Vous pouvez aussi appuyer sur [SET] au lieu de [DISP] pour spécifier une alarme sans photo.

6. Utilisez [◀] et [▶] pour sélectionner la photo qui doit apparaître à l'heure de l'alarme, puis appuyez sur [SET].

7. Lorsque tous les réglages sont comme vous voulez, appuyez sur [SET].

- Vous pouvez spécifier trois alarmes, intitulées "Alarme 1", "Alarme 2" et "Alarme 3".

Arrêt de l'alarme

Si l'heure d'une alarme est atteinte quand l'appareil photo est éteint, l'alarme retentit pendant une minute (à moins que vous ne l'arrêtiez) et l'appareil photo s'allume automatiquement. Pour arrêter l'alarme lorsqu'elle retentit, appuyez sur un bouton.

▶▶ IMPORTANT ! ◀◀

- L'alarme ne retentit pas à l'heure prééglée dans chacune des trois conditions suivantes.
 - L'appareil photo est allumé.
 - Une communication de données USB est en cours.

Réglage de l'horloge

Procédez de la façon suivante pour sélectionner le fuseau horaire et changer la date et l'heure.

▶▶ IMPORTANT ! ◀◀

- Veillez à sélectionner le fuseau horaire correspondant à la région où vous vous trouvez avant de changer la date et l'heure. Sinon elles changeront automatiquement si un autre fuseau horaire est sélectionné.

Sélectionner le fuseau horaire

1. En mode REC ou mode PLAY, appuyez sur [MENU].
2. Sélectionnez l'onglet "Réglage", sélectionnez "Heure univers", puis appuyez sur [▶].
 - Le fuseau horaire actuel apparaît.
3. Utilisez [▲] et [▼] pour sélectionner "Locale", puis appuyez sur [▶].

4. Utilisez [▲] et [▼] pour sélectionner “Ville”, puis appuyez sur [►].
5. Utilisez [▲], [▼], [◀] et [▶] pour sélectionner la région géographique contenant l’endroit sélectionné comme fuseau horaire, puis appuyez sur [SET].
6. Utilisez [▲] et [▼] pour sélectionner la ville souhaitée, puis appuyez sur [SET].
7. Après avoir sélectionné la ville souhaitée, appuyez sur [SET] pour enregistrer le fuseau horaire correspondant.

Régler l’heure et la date

1. En mode REC ou PLAY, appuyez sur [MENU].
2. Sélectionnez l’onglet “Réglage”, puis “Régler” et appuyez sur [►].
3. Réglez la date et l’heure actuelles.

Pour :	Vous devez :
Changer le réglage à la position du curseur	Appuyer sur [▲] ou [▼].
Déplacer le curseur entre les réglages	Appuyer sur [◀] ou [▶].
Permuter entre le cycle de 12 heures et celui de 24 heures.	Appuyer sur [DISP].

4. Lorsque tous les réglages sont comme vous voulez, appuyez sur [SET] pour les enregistrer et sortir de l’écran de réglage.

Changement du format de la date

Vous avez le choix entre trois formats d'affichage de la date.

1. En mode REC ou PLAY, appuyez sur [MENU].
2. Sélectionnez l'onglet "Réglage", puis "Style date" et appuyez sur [▶].
3. Utilisez [▲] et [▼] pour changer le réglage, puis appuyez sur [SET].

Exemple : 24 décembre 2004

Pour afficher la date sous la forme :	Sélectionnez le format :
04/12/24	AA/MM/JJ
24/12/04	JJ/MM/AA
12/24/04	MM/JJ/AA

Utilisation de l'heure mondiale

Vous pouvez utiliser l'écran d'heure mondiale pour voir l'heure d'un autre fuseau lorsque vous partez en voyage, par exemple. L'heure de 162 villes soit 32 fuseaux horaires peut être indiquée.

Afficher l'écran de l'heure mondiale

1. En mode REC ou PLAY, appuyez sur [MENU].
2. Sélectionnez l'onglet "Réglage", puis "Heure univers" et appuyez sur [▶].
 - Le fuseau horaire actuellement sélectionné apparaît.
3. Utilisez [▲] et [▼] pour sélectionner "Mondiale".

Pour:	Sélectionner ce réglage:
Afficher l'heure dans votre fuseau horaire	Locale
Afficher l'heure d'un autre fuseau	Mondiale

4. Appuyez sur [SET] pour sortir de l'écran de réglage.

Régler les paramètres de l'heure mondiale

1. En mode REC ou PLAY, appuyez sur [MENU].
2. Sélectionnez l'onglet "Réglage", puis "Heure univers" et appuyez sur [▶].
 - Le fuseau horaire actuellement sélectionné apparaît.
3. Utilisez [▲] et [▼] pour sélectionner "Mondiale" et appuyez sur [▶].
4. Utilisez [▲] et [▼] pour sélectionner "Ville" et appuyez sur [▶].
5. Utilisez [▲], [▼], [◀] et [▶] pour sélectionner la zone géographique souhaitée, puis appuyez sur [SET].



6. Utilisez [▲] et [▼] pour sélectionner la ville souhaitée, puis appuyez sur [SET].

- L'heure actuelle dans la ville sélectionnée est indiquée.



7. Lorsque le réglage est comme vous voulez, appuyez sur [SET] pour l'appliquer et sortir de l'écran de réglage.

Spécifier l'heure d'été

1. En mode REC ou PLAY, appuyez sur [MENU].
2. Sélectionnez l'onglet "Réglage" puis "Heure univers" et appuyez sur [▶].
 - Les réglages de l'heure universelle actuelle apparaissent.
3. Utilisez [▲] et [▼] pour sélectionner "Mondiale" et appuyez sur [▶].
 - Si vous voulez régler l'heure locale, sélectionnez "Locale".
4. Utilisez [▲] et [▼] pour sélectionner "Heure été", puis appuyez sur [▶].
5. Utilisez [▲] et [▼] pour sélectionner l'heure d'été ou l'heure d'hiver.

Pour :	Sélectionnez :
Avancer l'heure actuelle d'une heure	On
Afficher l'heure telle quelle	Off

6. Lorsque le réglage est comme vous voulez, appuyez sur [SET].
 - L'heure actuelle est indiquée selon le réglage effectué.

7. Appuyez de nouveau sur [SET] pour sortir de l'écran de réglage.

Changement de la langue d'affichage

Vous pouvez procéder de la façon suivante pour sélectionner une des dix langues d'affichage.

1. En mode REC ou PLAY, appuyez sur [MENU].
2. Sélectionnez l'onglet "Réglage", puis "Language" et appuyez sur [▶].
3. Utilisez [▲], [▼], [◀] et [▶] pour changer le réglage, puis appuyez sur [SET].

日本語	: Japonais
English	: Anglais
Français	: Français
Deutsch	: Allemand
Español	: Espagnol
Italiano	: Italien
Português	: Portugais
中國語	: Chinois (complexe)
中国語	: Chinois (simplifié)
한국어	: Coréen

Changement du protocole du port USB

Vous pouvez procéder de la façon suivante pour changer le protocole de communication du port USB de l'appareil photo lorsque vous raccordez un ordinateur, une imprimante ou un autre appareil. Sélectionnez le protocole correspondant à l'appareil que vous voulez raccorder.

1. En mode REC ou en mode PLAY, appuyez sur [MENU].
2. Sélectionnez l'onglet "Réglage", puis "USB" et appuyez sur [▶].
3. Utilisez [▲] et [▼] pour sélectionner le réglage souhaité, puis appuyez sur [SET].

Si vous raccordez ce type d'appareil:	Sélectionnez ce réglage:
Ordinateur ou Imprimante compatible USB DIRECT-PRINT (page 192)	Mass Storage (USB DIRECT-PRINT)
Imprimante compatible PictBridge (page 192)	PTP (PictBridge)*

* "PTP" est l'abréviation de "Picture Transfer Protocol".

- PTP (PictBridge) est un format qui simplifie le transfert de photos vers l'appareil raccordé.
- Mass Storage (USB DIRECT-PRINT) est un format qui désigne l'ordinateur comme appareil de stockage. Utilisez ce réglage pour le transfert normal de photos de l'appareil photo vers un ordinateur (avec l'application Photo Loader fournie).

Formatage de la mémoire

Le formatage de la mémoire supprime toutes les données enregistrées.

►► IMPORTANT ! ◀◀

- Veuillez noter que les données supprimées lors du formatage ne pourront pas être restituées. Assurez-vous de ne plus en avoir besoin avant de formater la mémoire.
- Le formatage de la mémoire supprime tous les fichiers de la mémoire, y compris les fichiers FAVORITE (page 163), les fichiers protégés (page 162) et les modèles personnalisés du mode BESTSHOT (page 104).
- La photo d'ouverture (page 169) et la photo de mise hors tension (page 170) sont supprimées par le formatage de la mémoire.

1. Assurez-vous qu'il n'y a pas de carte mémoire dans l'appareil photo.

- Si l'appareil photo en contient une, retirez-la (page 184).

2. En mode REC ou PLAY, appuyez sur [MENU].

3. Sélectionnez l'onglet "Réglage", puis "Formater" et appuyez sur [▶].

4. Utilisez [▲] et [▼] pour sélectionner “Formater”, puis appuyez su [SET].

- Pour abandonner sans formater la mémoire, sélectionnez “Annuler”.

UTILISATION D'UNE CARTE MÉMOIRE

Vous pouvez accroître la capacité de stockage de l'appareil en utilisant une carte mémoire en vente dans le commerce (carte mémoire SD ou carte MultiMediaCard). Vous pouvez aussi copier des fichiers de la mémoire flash sur une carte mémoire, ou d'une carte mémoire dans la mémoire flash.

- Normalement les fichiers sont enregistrés dans la mémoire flash. Si vous insérez une carte mémoire, ils seront automatiquement enregistrés sur la carte.
- Vous ne pouvez pas sauvegarder les fichiers dans la mémoire flash si l'appareil contient une carte.



»» IMPORTANT ! ««

- Veillez à utiliser uniquement des cartes mémoire SD ou MultiMediaCard avec cet appareil. L'appareil ne fonctionne pas correctement avec d'autres cartes mémoire.
- Voir le mode d'emploi fourni avec la carte mémoire pour le détail sur son emploi.
- Avec certains types de cartes, le traitement peut être plus lent.
- Les cartes mémoire SD ont un taquet de protection, que vous pouvez tirer pour protéger les données. Si vous protégez une carte mémoire SD, il faudra désactiver la protection pour pouvoir enregistrer, formater la carte ou supprimer des fichiers.
- L'électricité statique, les parasites électriques et d'autres phénomènes électriques peuvent détruire partiellement ou totalement les données enregistrées. C'est pourquoi il est nécessaire de toujours avoir des copies de sauvegarde de toutes les données que vous jugez importantes sur d'autres supports (CD-R, CD-RW, disque magnéto-optique, disque dur d'ordinateur, etc.).

Utilisation d'une carte mémoire

►► IMPORTANT ! ◀◀

- N'oubliez pas d'éteindre l'appareil avant d'insérer ou de retirer une carte mémoire.
- Veillez à orienter correctement la carte mémoire. Ne jamais l'insérer dans son logement en forçant.

Insérer une carte mémoire dans l'appareil

1. Tout en appuyant sur le couvercle du logement de batterie au bas de l'appareil photo, faites-le glisser dans le sens de la flèche et ouvrez-le.

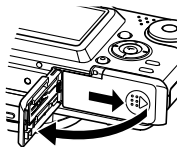

2. Tout en orientant la carte mémoire de sorte que l'avant soit dans la même direction que l'écran de l'appareil photo, insérez-la dans le logement de carte avec précaution.

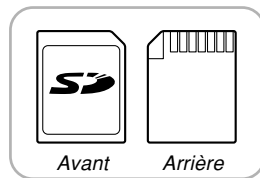
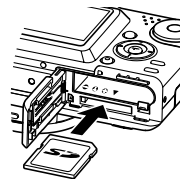

3. Fermez le couvercle du logement de batterie et faites-le glisser dans le sens de la flèche.

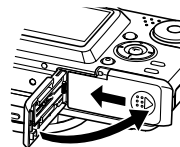

Retirer la carte mémoire de l'appareil

1. Appuyez sur la carte mémoire et relâchez-la. La carte ressort de l'appareil.

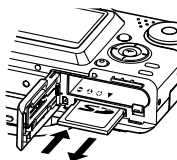

2. Sortez la carte de son logement.

»» IMPORTANT ! «««

- Ne jamais insérer d'autres objets dans le logement de carte. Vous pourriez endommager l'appareil et la carte.
- Si de l'eau ou des matières étrangères pénétraient à l'intérieur du logement de carte, éteignez immédiatement l'appareil, enlevez la batterie et contactez votre revendeur ou le service après-vente agréé CASIO le plus proche.
- Ne jamais enlever la carte pendant que le témoin de fonctionnement vert clignote. Les fichiers ne seront pas sauvegardés et la carte mémoire peut être endommagée.

Formatage d'une carte mémoire

Toutes les données enregistrées sur la carte sont supprimées lorsque vous formatez la carte.

»» IMPORTANT ! «««

- La carte mémoire doit être formatée sur cet appareil. Si vous la formatez sur un ordinateur, puis l'utilisez dans cet appareil, le traitement des données sera plus long. Dans le cas d'une carte SD, le formatage sur un ordinateur peut changer le format SD et rendre la carte incompatible et inutilisable.
- Notez que les données supprimées d'une carte mémoire ne peuvent pas être restituées. Assurez-vous de ne pas avoir besoin des données de la carte avant de la formater.
- Lorsque vous formatez une carte mémoire, tous les fichiers qu'elle contient sont supprimés, même s'ils étaient protégés (page 162).

1. Insérez la carte mémoire dans l'appareil.
2. Allumez l'appareil. Accédez au mode REC ou PLAY et appuyez sur [MENU].
3. Sélectionnez l'onglet "Réglage", "Formater", puis appuyez sur [▶].
4. Utilisez [▲] et [▼] pour sélectionner "Formater", puis appuyez sur [SET].
 - Pour abandonner l'opération sans formater la carte, sélectionnez "Annuler".

Précautions concernant la carte mémoire

- Vous pouvez reformater une carte mémoire lorsqu'elle fonctionne anormalement. Il est toutefois conseillé de toujours avoir une ou deux cartes mémoire de rechange en cas de problème.
- Il est conseillé de formater les cartes mémoire neuves avant de les utiliser ou lorsque les images paraissent anormales.
- Avant le formatage, assurez-vous que la batterie est pleine. Le formatage ne s'effectuera pas correctement, ou la carte mémoire peut être endommagée, si l'alimentation est interrompue.

Copie de fichiers

Procédez de la façon suivante pour copier des fichiers de la mémoire flash sur la carte mémoire.

►► IMPORTANT ! ◀◀

- Seuls les photos, séquences vidéo, photos avec son et fichiers vocaux enregistrés avec cet appareil photo peuvent être copiés. Les autres fichiers ne peuvent pas être copiés.
- Les fichiers enregistrés dans le dossier FAVORITE ne peuvent pas être copiés.
- Lors de la copie d'une photo avec son, le fichier photo et le fichier sont tous deux copiés.

Copier tous les fichiers de la mémoire flash sur une carte mémoire

1. Insérez la carte mémoire dans l'appareil.
2. Allumez l'appareil. Accédez ensuite au mode PLAY et appuyez sur [MENU].

3. Sélectionnez l'onglet "PLAY", "Copie", puis appuyez sur [▶].



4. Utilisez [▲] et [▼] pour sélectionner "Mémoire → Carte", puis appuyez sur [SET].
 - La copie commence et le message "Occupé... Veuillez attendre..." s'affiche.
 - Lorsque la copie est terminée, le dernier fichier du dossier apparaît.

Copier un fichier de la carte mémoire dans la mémoire flash

De cette façon, un seul fichier peut être copié à la fois.

1. Effectuez les étapes 1 à 3 de la procédure “Copier tous les fichiers de la mémoire flash sur une carte mémoire”.
2. Utilisez [▲] et [▼] pour sélectionner “Carte → Mémoire”, puis appuyez sur [SET].
3. Utilisez [◀] et [▶] pour sélectionner le fichier qui doit être copié.
4. Utilisez [▲] et [▼] pour sélectionner “Copie”, puis appuyez sur [SET].
 - La copie commence et le message “Occupé... Veuillez attendre...” s’affiche.
 - Le fichier réapparaît à l’écran lorsque la copie est terminée.
 - Répétez les étapes 3 à 4 pour copier d’autres images, si nécessaire.
5. Appuyez sur [MENU] pour dégager le menu.

REMARQUE

- Les fichiers sont copiés dans le dossier de la mémoire ayant le plus grand nombre.

Avec l'appareil photo numérique vous pouvez imprimer vos photos de maintes façons. Les trois principales méthodes d'impression sont décrites ci-dessous. Sélectionnez celle qui vous convient le mieux.

■ Impression par un service photographique

La fonction DPOF de l'appareil photo permet de spécifier les photos que vous voulez faire imprimer ainsi que le nombre de copies pour chacune d'elles. Apportez simplement la carte mémoire à un service photographique qui imprimera seulement les photos qui auront été spécifiées. Pour le détail, voir "DPOF" (page 189).

■ Impression directe sur une imprimante équipée d'un logement de carte ou prenant en charge USB DIRECT-PRINT ou PictBridge

La fonction DPOF de l'appareil photo permet de spécifier les photos que vous voulez faire imprimer ainsi que le nombre de copies pour chacune d'elles. Insérez ensuite la carte mémoire dans une imprimante équipée d'un logement de carte, ou raccordez l'appareil photo à une imprimante PictBridge ou USB DIRECT-PRINT pour imprimer vos photos. Pour le détail, voir "DPOF" (page 189) et "Utilisation de PictBridge et de USB DIRECT-PRINT" (page 192).

■ Impression à partir d'un ordinateur

Utilisateurs de Windows

Les applications Photo Loader et Photohands (page 222) sont fournies avec l'appareil photo. Ces applications peuvent être installées sur un ordinateur Windows pour le transfert, la gestion et l'impression des photos. Pour le détail, voir "Visionnage d'images sur un ordinateur" (page 198) et "Installation du logiciel du CD-ROM" (page 221).

►► IMPORTANT ! ◀◀

- Reportez-vous aux pages indiquées entre parenthèses ci-dessus pour des informations plus détaillées sur le raccordement de l'appareil photo à un ordinateur. La gestion des photos est expliquée dans les pages suivantes.

Utilisateurs de Macintosh

L'application Photo Loader pour Macintosh est fournie avec l'appareil photo. Cette application peut être installée pour le transfert et la gestion des photos, mais pas pour l'impression. Utilisez un logiciel du commerce pour imprimer vos photos depuis un Macintosh. Pour le détail, voir "Visionnage d'images sur un ordinateur" (page 198) et "Installation du logiciel du CD-ROM" (page 221).

»» IMPORTANT ! ««

- Reportez-vous aux pages indiquées entre parenthèses ci-dessus pour des informations plus détaillées sur le raccordement de l'appareil photo à un ordinateur. La gestion des photos est expliquée dans les pages suivantes.

DPOF

Les lettres "DPOF" sont l'abréviation de "Digital Print Order Format", un format conçu pour l'enregistrement des photos sur les cartes mémoire et d'autres supports. Ce format est aussi utilisé pour l'impression des photos des appareils photo numériques car il permet d'indiquer l'ordre et le nombre des copies à effectuer. Il permet d'imprimer des photos sur une imprimante compatible DPOF ou de les faire imprimer par un professionnel selon les noms et les nombres de copies spécifiés sur la carte.

Vous pouvez sélectionner des photos sur cet appareil en les visionnant sur l'écran sans qu'il soit nécessaire de connaître leur nom de fichier, leur position, etc.



■ Paramètres DPOF

Nom de fichier,
nombre de copies,
date

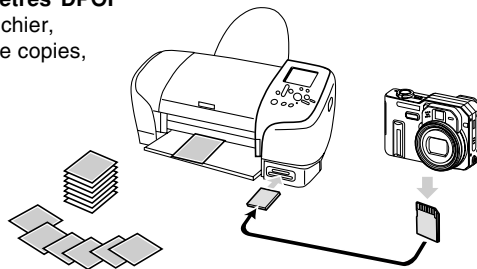

Pour régler les paramètres d'impression pour une seule photo

1. En mode PLAY, appuyez sur [MENU].

2. Sélectionnez l'onglet "PLAY", "DPOF", puis appuyez sur [▶].



3. Utilisez [▲] et [▼] pour sélectionner "Sélection", puis appuyez sur [▶].



4. Utilisez [◀] et [▶] pour afficher la photo souhaitée.



5. Utilisez [▲] et [▼] pour spécifier le nombre de tirages.

- Vous pouvez spécifier jusqu'à 99 tirages. Spécifiez 00 si vous ne voulez pas imprimer l'image.

6. Pour horodater les photos, appuyez sur [DISP] de sorte que  apparaisse.

-  indique que l'horodatage est activé.
- Pour désactiver l'horodatage des photos, appuyez sur [DISP] de sorte que  disparaisse.
- Répétez les opérations 4 à 6 si vous voulez spécifier d'autres photos à imprimer.

7. Lorsque tous les réglages sont comme vous voulez, appuyez sur [SET] pour les valider.



Pour régler les paramètres d'impression pour toutes les photos

1. En mode PLAY, appuyez sur [MENU].
2. Sélectionnez l'onglet "PLAY", "DPOF", puis appuyez sur [▶].
3. Utilisez [▲] et [▼] pour sélectionner "Tout" et appuyez sur [▶] pour valider la sélection.
4. Utilisez [▲] et [▼] pour spécifier le nombre de tirages.

- Vous pouvez spécifier jusqu'à 99 tirages. Spécifiez 00 si les photos ne doivent pas être imprimées.



5. Pour horodater les photos, appuyez sur [DISP] de sorte que apparaisse.

-  indique que l'horodatage est activé.
- Pour désactiver l'horodatage des photos, appuyez sur [DISP] de sorte que  disparaisse.

6. Lorsque les réglages sont comme vous voulez, appuyez sur [SET] pour les valider.

»» IMPORTANT ! ««

- Lorsque vous apportez une carte mémoire à un service photographique, n'oubliez pas de lui dire que des réglages DPOF ont été faits pour spécifier les photos à imprimer et le nombre de tirages. Si vous ne le faites pas, il risque d'imprimer toutes les photos qui se trouvent sur la carte, y compris celles que vous ne voulez pas.
- Notez que certains services photographiques ne travaillent pas avec le format DPOF. Demandez conseil à votre service photographique avant de faire imprimer des photos.
- Certaines imprimantes peuvent avoir des réglages qui désactivent l'horodatage et/ou l'impression DPOF. Voir la documentation fournie avec votre imprimante pour le détail sur la façon de valider ces fonctions.

Utilisation de PictBridge et de USB DIRECT-PRINT

Vous pouvez raccorder l'appareil photo directement à une imprimante prenant en charge PictBridge ou USB DIRECT-PRINT pour sélectionner les photos et les imprimer en utilisant le menu et les commandes de l'appareil photo. Le format DPOF (page 189) permet aussi de spécifier les photos que vous voulez imprimer et le nombre de tirages pour chacune d'elles.

- PictBridge est une norme établie par la CIPA (Camera et Imaging Products Association).
- USB DIRECT-PRINT est une norme proposée par Seiko Epson Corporation.



»» IMPORTANT ! ««

- L'emploi de l'adaptateur secteur en option (AD-C40) est recommandé lors de l'impression avec PictBridge ou USB DIRECT-PRINT.

Pour imprimer une seule photo

1. En mode REC ou en mode PLAY, appuyez sur [MENU].
2. Sélectionnez l'onglet "Réglage", puis "USB" et appuyez sur [▶].
3. Utilisez [▲] et [▼] pour sélectionner le réglage souhaité, puis appuyez sur [SET].

Si vous raccordez ce type d'appareil:	Sélectionnez ce réglage:
Ordinateur ou Imprimante compatible USB DIRECT-PRINT	Mass Storage (USB DIRECT-PRINT)
Imprimante compatible PictBridge	PTP (PictBridge)

- Mass Storage (USB DIRECT-PRINT) est un format qui désigne l'ordinateur comme appareil de stockage. Utilisez ce réglage pour le transfert normal de photos de l'appareil photo vers un ordinateur (avec l'application Photo Loader fournie).
- PTP (PictBridge) est un format qui simplifie le transfert de photos vers l'appareil raccordé.

4. Raccordez l'adaptateur secteur disponible en option à l'appareil photo.

- Si vous utilisez la batterie pour alimenter l'appareil photo, assurez-vous qu'elle est suffisamment chargée pour l'opération souhaitée.
- Notez que l'appareil photo ne s'alimente pas par le câble USB.

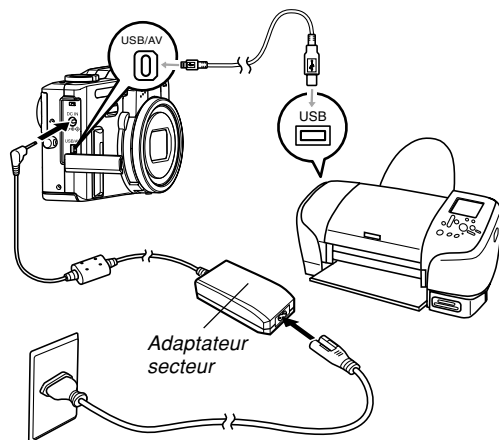

5. Utilisez le câble USB fourni avec l'appareil photo pour raccorder l'appareil photo à une imprimante.

6. Mettez du papier photo dans l'imprimante.

7. Allumez l'imprimante.

- Le menu d'impression apparaît sur l'écran de l'appareil photo.



8. Sur le menu Imprimer, utilisez [▲] et [▼] pour sélectionner "1 photo", puis appuyez sur [SET].

- Vous pouvez utiliser [◀] et [▶] pour sélectionner la photo que vous voulez imprimer.
- Vous pouvez horodater ou non les photos en appuyant sur [DISP]. L'icône  indique que l'horodatage est activé.



- 9. Sur l'écran de l'appareil photo, utilisez [▲] et [▼] pour sélectionner "Imprimer", puis appuyez sur [SET].**
- L'impression commence et le message "Occupé... Veuillez attendre..." apparaît sur l'écran. Il disparaît un moment plus tard, même si l'impression n'est pas terminée. Si vous appuyez sur un bouton de l'appareil photo pendant l'impression, ce message réapparaîtra.
 - Le menu Imprimer réapparaît lorsque l'impression est terminée.
 - Pour imprimer une nouvelle fois, recommencez à partir de l'étape 8.
- 10. L'appareil photo s'éteint lorsque l'impression est terminée. A ce moment, vous pouvez débrancher le câble USB de l'appareil photo.**

Pour imprimer plusieurs photos

- 1. Procédez comme indiqué dans DPOF à la page 189 pour spécifier les photos que vous voulez imprimer.**
- 2. Effectuez les opérations 1 à 7 mentionnées dans "Pour imprimer une seule photo" à la page 192.**
- 3. Sur le menu Imprimer, utilisez [▲] et [▼] pour sélectionner "DPOF", puis appuyez sur [SET].**

4. Sur l'écran de l'appareil photo, utilisez [▲] et [▼] pour sélectionner "Imprimer", puis appuyez sur [SET].

- L'impression commence et le message "Occupé... Veuillez attendre..." apparaît sur l'écran. Il disparaît un moment plus tard, même si l'impression n'est pas terminée. Si vous appuyez sur un bouton de l'appareil photo pendant l'impression, ce message réapparaîtra.
- Le menu Imprimer réapparaît lorsque l'impression est terminée.
- L'impression des photos spécifiées par la procédure DPOF commence aussitôt.
- Pour imprimer une nouvelle fois, recommencez à partir de l'étape 3.
- Un message apparaît d'abord sur l'écran puis l'écran de réglage DPOF (page 190), si aucun réglage DPOF n'a été effectué sur l'appareil photo en vue de l'impression. Dans ce cas, effectuez les réglages DPOF nécessaires, puis l'étape 6 ci-dessus.

5. L'appareil photo s'éteint lorsque l'impression est terminée. A ce moment, vous pouvez débrancher le câble USB de l'appareil photo.

Précautions concernant l'impression

- Consultez la documentation fournie avec l'imprimante pour le détail sur la qualité de l'impression et les réglages de papier.
- Adressez-vous au fabricant de l'imprimante pour toute information sur les modèles prenant en charge PictBridge et USB DIRECT-PRINT, sur les mises à jour, etc.
- Ne débranchez jamais le câble USB ou n'effectuez, aucune opération sur l'appareil photo pendant l'impression. Ceci peut causer une erreur d'imprimante.

PRINT Image Matching II

Les photos contiennent des données PRINT Image Matching II (réglage de mode et autres informations concernant la configuration de l'appareil). Une imprimante supportant le format PRINT Image Matching II peut lire ces données et imprimer la photo en conséquence, comme souhaité.

* Seiko Epson Corporation détient le copyright de PRINT Image Matching and Print Image Matching II.



Exif Print

Exif Print est un format de fichier de standard international qui permet de saisir et d'afficher des photos numériques vivantes et naturelles. Les fichiers au format Exif 2.2 contiennent un certain nombre d'informations concernant les conditions de la prise de vue qui peuvent être interprétées par une imprimante Exif Print pour produire des photos de meilleure qualité.

The logo for Exif Print features the words "Exif Print" in a bold, italicized, sans-serif font. Above the text, there is a decorative arc of seven small black dots, resembling a film strip or a lens flare.

»» IMPORTANT ! ««

- Vous pouvez obtenir des informations sur les imprimantes compatibles Exif Print auprès des fabricants d'imprimantes.

VISIONNAGE D'IMAGES SUR UN ORDINATEUR

Après avoir raccordé le câble USB pour établir une connexion USB entre l'appareil photo et l'ordinateur, vous pouvez utiliser l'ordinateur pour voir les photos enregistrées dans la mémoire et sauvegarder des copies sur le disque dur de l'ordinateur ou sur un autre support. Pour ce faire, il faut installer le pilote USB se trouvant sur le CD-ROM fourni avec l'appareil photo sur l'ordinateur. La procédure sera différente selon que vous utilisez un ordinateur Windows (voir ci-dessous) ou Macintosh (voir page 204).

Utilisation de l'appareil photo avec un ordinateur Windows

Les opérations qui doivent être effectuées pour pouvoir voir et copier des fichiers depuis un ordinateur fonctionnant sous Windows sont les suivantes. Le détail de chaque opération est mentionné ci-dessous. Consultez aussi le mode d'emploi de l'ordinateur pour d'autres informations, par exemple sur les connexions USB.

1. Si vous utilisez Windows 98, Me ou 2000, installez le pilote USB sur votre ordinateur.
 - Vous n'avez besoin d'installer le pilote qu'une seule fois, c'est-à-dire la première fois que vous vous connectez à l'ordinateur.
 - Si vous utilisez Windows XP, l'installation du pilote USB est superflue.



2. Utilisez le câble USB pour établir une connexion entre l'appareil photo et l'ordinateur.



3. Affichez les photos et copiez celles que vous voulez.

►► IMPORTANT ! ◀◀

- Si vous voulez transférer des fichiers de la mémoire de l'appareil photo sur l'ordinateur, assurez-vous qu'il n'y a pas de carte mémoire dans l'appareil photo avant de raccorder le câble USB.
- Si vous n'utilisez pas l'adaptateur secteur alors que la batterie faiblit, la communication de données peut s'arrêter et l'appareil photo s'éteindre. L'emploi de l'adaptateur secteur spécial est conseillé pour alimenter l'appareil photo pendant la communication de données.

N'essayez pas d'établir une connexion entre l'appareil photo et l'ordinateur avant d'avoir installé le pilote USB sur l'ordinateur. En effet, l'ordinateur sera incapable de reconnaître l'appareil photo.

- Le pilote USB doit être installé dans le cas de Windows 98, Me et 2000. Ne raccordez pas l'appareil photo à un ordinateur fonctionnant sous ces systèmes sans installer le pilote USB au préalable.
- L'installation du pilote USB n'est pas requise dans le cas de Windows XP.

1. Les opérations sont différentes selon que votre ordinateur fonctionne sous Windows 98, Me/2000 ou Windows XP.

■ Utilisateurs de Windows 98/Me/2000

- Commencez à partir de l'étape 2 pour installer le pilote USB.
- L'exemple suivant présente l'installation du pilote USB sous Windows 98.

■ Utilisateurs de Windows XP

- L'installation du pilote USB est superflue, vous pouvez donc passer directement à l'étape 6.

2. Mettez le CD-ROM (CASIO Digital Camera Software) fourni dans le lecteur de CD-ROM de votre ordinateur.

3. Sur le menu qui apparaît, cliquez sur "Français".

4. Cliquez sur [USB driver], puis sur [Installer].

- L'installation commence.
- Les étapes suivantes indiquent comment installer le pilote sous la version anglaise de Windows.

5. Sur l'écran qui apparaît après l'installation, cochez la case "Yes, I want to restart my computer now." et cliquez sur [Finish] pour redémarrer l'ordinateur.

6. Raccordez l'adaptateur secteur en option à la prise [DC IN] de l'appareil photo, puis à une prise secteur.

- Si vous utilisez la batterie pour alimenter l'appareil photo, assurez-vous qu'elle est suffisamment chargée pour l'opération souhaitée.

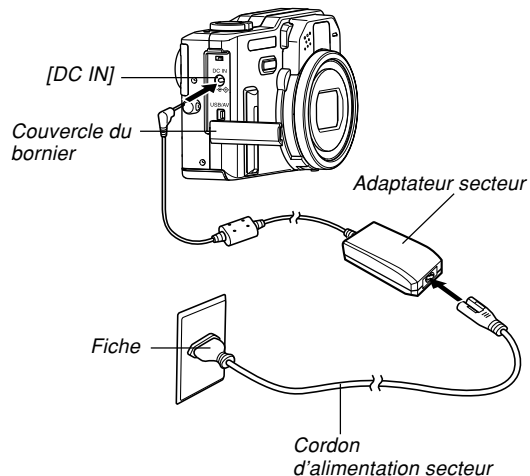

7. Allumez l'appareil photo.

- L'appareil photo peut être aussi bien en mode REC qu'en mode PLAY.

8. Sélectionnez l'onglet "Réglage", puis sélectionnez "USB" et appuyez sur [►].

9. Utilisez [▲] et [▼] pour sélectionner "Mass Storage (USB DIRECT-PRINT)", puis appuyez sur [SET].

10. Raccordez le câble USB fourni avec l'appareil photo au port [USB/AV] de l'appareil photo et au port USB de l'ordinateur.

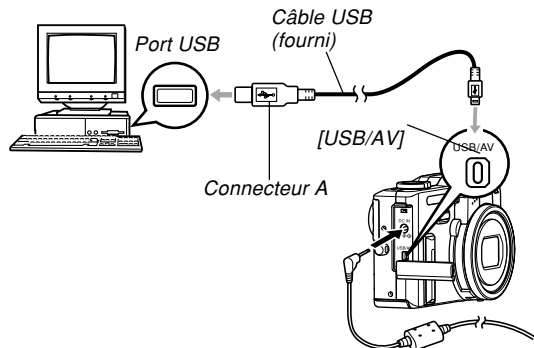

- La boîte de dialogue "Assistant Ajout de nouveau matériel" apparaît sur l'écran de l'ordinateur lorsque l'ordinateur détecte la mémoire de fichiers de l'appareil photo. Après l'installation du pilote USB, cette boîte de dialogue n'apparaît plus lorsque vous effectuez une connexion USB.
- Le témoin de fonctionnement vert de l'appareil photo s'allume (page 233).

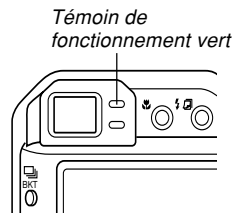

- A ce moment, la boîte de dialogue "Disque amovible" s'affiche sur certains systèmes d'exploitation. Le cas échéant, fermez cette boîte.
- Attention lorsque vous raccordez le câble USB à l'appareil photo ou à l'ordinateur. Les ports USB et les fiches du câble ont une forme précise et les fiches ne peuvent être insérées que dans un sens.
- Branchez bien à fond les fiches du câble USB dans les ports. Les appareils ne fonctionnent pas correctement si les connexions ne sont pas correctes.

11. Sur l'ordinateur, double-cliquez sur "Poste de travail".

- Si vous utilisez Windows XP, cliquez sur [démarrer] puis sur [Poste de travail].

12. Double-cliquez sur "Disque amovible".

- Votre ordinateur reconnaît la mémoire de fichiers de l'appareil photo comme disque amovible.

13. Double-cliquez sur le dossier "Dcim".

14. Double-cliquez sur le dossier contenant la photo souhaitée.

15. Double-cliquez sur le fichier contenant la photo souhaitée.

- Pour le détail sur les noms de fichiers, voir "Structure du répertoire de la mémoire" à la page 209.

16. Selon le système d'exploitation, effectuez une des procédures suivantes pour sauvegarder les fichiers souhaités.

■ Windows 98, 2000, Me

1. Dans la mémoire de fichiers de l'appareil photo (disque amovible) cliquez à droite sur le dossier "Dcim".
 2. Sur le menu de raccourcis qui apparaît, cliquez sur [Copier].
 3. Double cliquez sur [Mes documents] pour ouvrir le dossier.
 4. Sur le menu [Edition] de Mes documents, cliquez sur [Coller].
- Le dossier "Dcim" (qui contient les fichiers de photos) est copié dans le dossier "Mes documents".

■ Windows XP

1. Dans la mémoire de fichiers de l'appareil photo (disque amovible), cliquez à droite sur le dossier "Dcim".
 2. Sur le menu de raccourcis qui apparaît, cliquez sur [Copier].
 3. Cliquez sur [démarrer] puis sur [Mes documents].
 4. Sur le menu [Edition] de Mes documents, cliquez sur [Coller].
- Le dossier "Dcim" (qui contient les fichiers de photos) est copié dans le dossier "Mes documents".

»» IMPORTANT ! ««

- N'utilisez jamais l'ordinateur pour éditer, supprimer, déplacer ou renommer des photos enregistrées dans la mémoire de fichiers. Ceci peut causer des problèmes au niveau de la gestion des données photos et rendre impossible l'affichage des photos sur l'appareil photo, ou bien le nombre de photos indiqué sur l'appareil photo peut être erroné. Copiez toujours les photos dans la mémoire de l'ordinateur avant de les éditer, supprimer ou renommer.

17. Selon la version de Windows utilisée, la connexion USB s'arrête de façon différente.

■ Utilisateurs de Windows Me/98/XP

- Appuyez sur le bouton d'alimentation de l'appareil photo. Après vous être assuré que le témoin de fonctionnement vert de l'appareil photo n'était pas allumé, débranchez l'appareil de l'ordinateur.

■ Utilisateurs de Windows 2000

- Cliquez sur les services de carte dans la plateau de tâches sur l'écran de l'ordinateur et désactivez le numéro de lecteur affecté à l'appareil photo. Ensuite, débranchez le câble USB de l'appareil photo et éteignez ce dernier.

Précautions concernant la connexion USB

- Ne pas laisser trop longtemps la même photo affichée sur l'écran de l'ordinateur. Une image rémanente peut rester sur l'écran.
- Ne jamais débrancher le câble USB, ou effectuer des opérations sur l'appareil photo pendant la communication de données. Les données pourraient être détruites.

Utilisation de l'appareil photo avec un ordinateur Macintosh

Les opérations qui doivent être effectuées pour pouvoir voir et copier des fichiers depuis un ordinateur Macintosh sont les suivantes. Le détail de chaque opération est mentionné ci-dessous. Consultez aussi le mode d'emploi de votre Macintosh pour d'autres informations, par exemple sur les connexions USB.

►► IMPORTANT ! ◀◀

- Cet appareil photo ne peut pas être utilisé avec un ordinateur fonctionnant sous Mac OS 8.6 ou inférieur, ou sous un Mac OS X 10.0. Si vous possédez un Macintosh fonctionnant sous Mac OS 9 ou OS X (10.1, 10.2 ou une version ultérieure), utilisez le pilote USB standard fourni avec le système d'exploitation.

1. Utilisez le câble USB pour établir une connexion entre l'appareil photo et votre Macintosh.



2. Affichez les photos et copiez celles que vous voulez.

►► IMPORTANT ! ◀◀

- L'alimentation peut être soudainement coupée pendant la communication de données si la batterie faiblit. L'emploi d'un adaptateur secteur en option est conseillé pour alimenter l'appareil photo pendant la communication de données avec un ordinateur.
- Si vous voulez transférer des fichiers de la mémoire de l'appareil photo sur l'ordinateur, assurez-vous qu'il n'y a pas de carte mémoire dans l'appareil photo avant de raccorder le câble USB.

1. Raccordez l'adaptateur secteur en option à la prise [DC IN] de l'appareil photo, puis à une prise secteur.

- Si vous utilisez la batterie pour alimenter l'appareil photo, assurez-vous qu'elle est suffisamment chargée pour l'opération souhaitée.

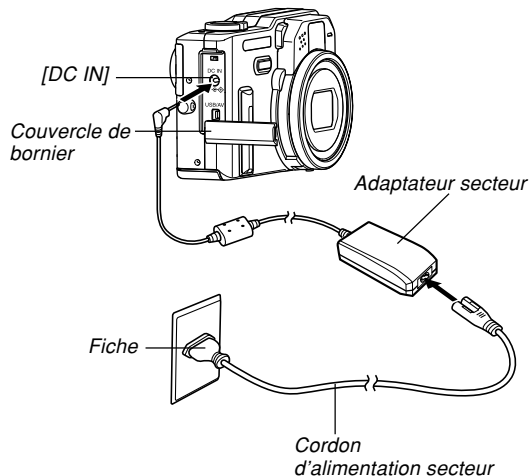

2. Allumez l'appareil photo.

- L'appareil photo peut être aussi bien en mode REC qu'en mode PLAY.

3. Sélectionnez l'onglet "Réglage", puis sélectionnez "USB" et appuyez sur [▶].

4. Utilisez [▲] et [▼] pour sélectionner "Mass Storage (USB DIRECT-PRINT)", puis appuyez sur [SET].

5. Raccordez le câble USB fourni avec l'appareil photo au port [USB/AV] de l'appareil photo et au port USB de l'ordinateur.

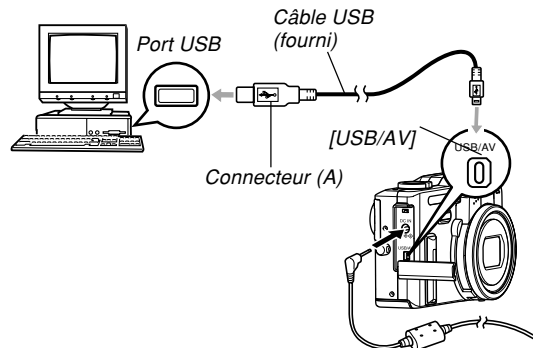

- Attention lorsque vous raccordez le câble USB à l'appareil photo ou à l'ordinateur. Les ports USB et les fiches du câble USB ont une forme précise et les fiches ne peuvent être insérées que dans un sens.
- Branchez bien à fond les fiches du câble USB dans les ports. Les appareils ne fonctionnent pas correctement si les connexions ne sont pas correctes.

6. Votre Macintosh reconnaît la mémoire de fichiers de l'appareil photo comme disque amovible.

- L'aspect de l'icône de lecteur dépend de la version du système d'exploitation du Mac.
- Après avoir installé le pilote USB, le Macintosh reconnaît la mémoire de fichiers comme lecteur chaque fois que vous reliez l'appareil photo à l'ordinateur.

7. Double-cliquez sur l'icône de lecteur de mémoire de fichiers, puis sur le dossier "DCIM" et enfin sur le dossier qui contient la photo souhaitée.

8. Double-cliquez sur le fichier contenant la photo souhaitée.

- Pour le détail sur les noms de fichiers, voir "Structure du répertoire de la mémoire" à la page 209.

9. Pour copier tous les fichiers enregistrés dans la mémoire sur le disque dur de l'ordinateur, tirez le dossier "DCIM" pour le déposer dans le dossier où vous voulez le mettre.

» IMPORTANT! «

- N'utilisez jamais l'ordinateur pour éditer, supprimer, déplacer ou renommer des photos enregistrées dans la mémoire de fichiers. Ceci peut causer des problèmes au niveau de la gestion des données photos et rendre impossible l'affichage des photos sur l'appareil photo, ou bien le nombre de photos indiqué sur l'appareil photo peut être erroné. Copiez toujours les photos dans la mémoire de l'ordinateur avant de les éditer, supprimer ou renommer.

10. Pour arrêter une connexion USB, tirez l'icône du lecteur représentant l'appareil photo pour la mettre dans la corbeille. Ensuite, débranchez le câble USB de l'appareil photo et éteignez ce dernier.

Précautions concernant la connexion USB

- Ne laissez pas trop longtemps la même photo affichée sur l'écran de l'ordinateur. Une image rémanente peut rester sur l'écran.
- Ne jamais débrancher le câble USB, ou effectuer des opérations sur l'appareil photo pendant la communication de données. Les données pourraient être détruites.

Fonctions disponibles à partir de l'ordinateur

Les fonctions disponibles pendant la connexion USB entre l'appareil photo et l'ordinateur sont les suivantes. Reportez-vous aux pages indiquées pour le détail sur chacune d'elles.

- Visionnage des photos d'un album
.... Voir "Utilisation de la fonction Album." à la page 213.
- Impression des photos d'un album
.... Voir "Utilisation de la fonction Album." à la page 213.
- Transfert automatique de photos sur l'ordinateur et gestion des photos
.... Voir "Installation des applications du CD-ROM" à la page 221 pour le détail sur l'installation de Photo Loader.
- Retouche de photos
.... Voir "Installation des applications du CD-ROM" à la page 221 pour le détail sur l'installation de Photohands.

Utilisation d'une carte mémoire pour le transfert de fichiers sur un ordinateur

La procédure suivante explique comment transférer des fichiers sur un ordinateur en utilisant une carte mémoire.

Utilisation d'un ordinateur muni d'un logement de carte mémoire SD

Insérez la carte mémoire SD directement dans son logement.

Utilisation d'un ordinateur muni d'un logement de carte PC

Utilisez un adaptateur de carte PC en vente dans le commerce (pour carte mémoire SD/MMC). Pour le détail, voir la documentation fournie avec l'adaptateur de carte et l'ordinateur.

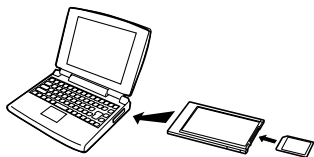

Utilisation d'un lecteur/enregistreur de carte mémoire SD, en vente dans le commerce

Voir la documentation fournie avec le lecteur/enregistreur de carte mémoire SD pour le détail.

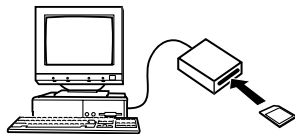

Utilisation d'un lecteur/enregistreur de carte PC et d'un adaptateur de carte PC, en vente dans le commerce (pour cartes mémoire SD et MMC)

Voir la documentation fournie avec le lecteur/enregistreur de carte PC et l'adaptateur de carte PC (pour carte mémoire SD/MMC) pour le détail.

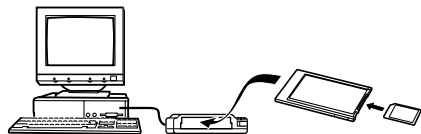

Données de la mémoire

Les images enregistrées sur cet appareil photo et d'autres données sont stockées dans la mémoire conformément au protocole DCF ("Design rule for Camera File System"). Le protocole DCF est destiné à faciliter l'échange de données d'images et d'autres données entre les appareils photo numériques et d'autres appareils.

Protocole DCF

Les périphériques DCF (appareils photo numériques, imprimantes, etc.) peuvent échanger des images entre eux. Le protocole DCF définit le format des données de fichiers d'images et la structure des répertoires de la mémoire de l'appareil pour que les images puissent être affichées sur les appareils photo numériques DCF d'autres fabricants et imprimées sur des imprimantes DCF.

Structure du répertoire de la mémoire

■ Structure du répertoire

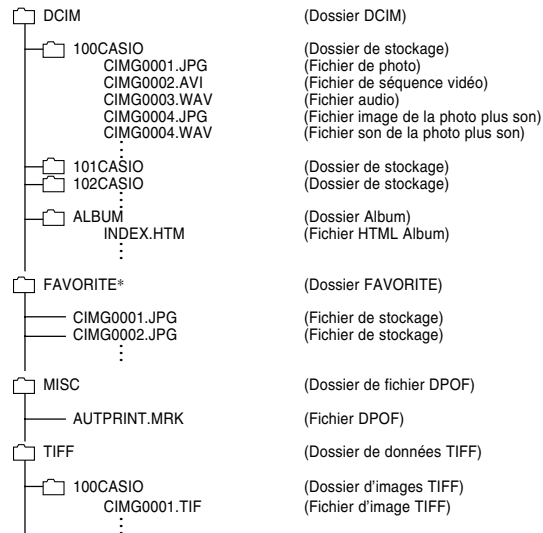

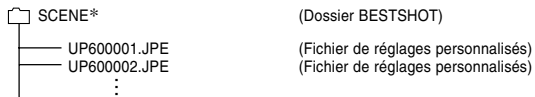

* Ces dossiers sont créés dans la mémoire flash seulement.

■ Contenu des dossiers et fichiers

- Dossier DCIM
Dossier contenant tous les fichiers de l'appareil photo numérique
- Dossier de stockage
Dossier contenant les fichiers créés par l'appareil photo numérique
- Fichier de photo
Fichier contenant une photo enregistrée avec l'appareil photo numérique (Extension du nom de fichier: JPG)
- Fichier de séquence vidéo
Fichier contenant une séquence vidéo enregistrée avec l'appareil photo numérique (Extension du nom de fichier: AVI)
- Fichier audio
Fichier contenant un enregistrement sonore. (Extension du nom de fichier: WAV)
- Fichier image de la photo plus son
Fichier contenant la partie image de la photo plus son. (Extension du nom de fichier: JPG)
- Fichier son de la photo plus son
Fichier contenant la partie audio de la photo plus son. (Extension du nom de fichier: WAV)

- Dossier d'album
Dossier contenant des fichiers utilisés par la fonction Album
- Fichier HTML d'album
Fichier utilisé par la fonction Album
(Extension du nom de fichier: HTM)
- Dossier FAVORITE
Dossier contenant des images favorites
(Taille de l'image: 320 x 240 pixels)
- Dossier de fichier DPOF
Dossier contenant des fichiers DPOF
- Dossier de données TIFF
Dossier contenant tous les fichiers en rapport aux photos de format TIFF.
- Dossier de photos TIFF
Dossier contenant des fichiers de photos de format TIFF.
- Fichier de photo TIFF
Fichier contenant une photo de format TIFF (Extension du nom du fichier : TIF)
- Dossier BESTSHOT
(Mémoire de l'appareil seulement)
Dossier contenant des fichiers de modèles BESTSHOT personnalisés
- Fichiers de réglages personnalisés
(Mémoire de l'appareil seulement)
Fichiers contenant des modèles BESTSHOT personnalisés

Fichiers d'images supportés par l'appareil photo

- Fichiers d'images enregistrés par cet appareil photo
- Fichiers d'images au protocole DCF

Certaines fonctions DCF peuvent ne pas être supportées. L'affichage d'une photo sur cet appareil peut être assez long, si la photo a été prise par un autre appareil.

Précautions concernant la mémoire flash et les cartes mémoire

- Le dossier intitulé "DCIM" (haut) contient tous les fichiers de la mémoire : c'est le dossier parent. Lorsque vous importez le contenu de la mémoire sur un disque dur, un CD-R, un disque MO ou un autre support, laissez bien tous les fichiers ensemble dans le dossier DCIM. Vous pouvez changer le nom du dossier DCIM sur votre ordinateur, par exemple désigner une date pour vous souvenir du contenu. Toutefois, n'oubliez pas que le dossier doit être intitulé DCIM pour pouvoir être lu sur l'appareil photo. Il faudra donc lui redonner son nom "DCIM" avant de le recopier dans la mémoire. L'appareil photo ne reconnaît pas les autres noms de dossier.

EMPLOI DE L'APPAREIL PHOTO AVEC UN ORDINATEUR

La fonction Album de l'appareil photo sert à créer des fichiers qui pourront être vus sur l'ordinateur sous forme d'album. Les applications fournies se trouvant sur le CD-ROM fourni avec l'appareil photo peuvent aussi être utilisées pour transférer et retoucher des photos.

Utilisation de la fonction Album

La fonction Album crée un album photo HTML dans lequel vos photos sont classées. Vous pouvez l'utiliser pour mettre vos photos sur une page web ou pour les imprimer.

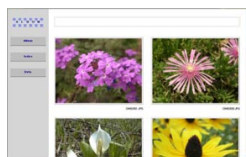

Album

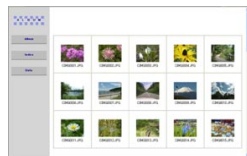

Index



Info

- Vous pouvez utiliser les navigateurs web suivants pour voir ou imprimer le contenu d'un album. Notez que pour voir une séquence vidéo sur un ordinateur fonctionnant sous Windows 2000 ou 98, il faut installer DirectX.

Microsoft Internet Explorer Ver 5.5 ou version ultérieure

Création d'un album

►► IMPORTANT ! ◀◀

- Souvenez-vous que lors de la création d'un dossier "ALBUM" (page 209), des versions de différentes tailles sont créées dans la mémoire pour chaque photo. S'il y a un dossier "ALBUM" dans la mémoire lorsque vous spécifiez l'impression de toutes les photos par un professionnel ou sur un imprimante, vous risquez d'obtenir de nombreuses copies de la même photo. Pour pallier ce problème, procédez comme indiqué dans "Pour supprimer un album" à la page 221 pour supprimer le dossier ALBUM.

1. En mode PLAY, appuyez sur [MENU].

2. Sélectionnez l'onglet "PLAY", "Créer album", puis appuyez sur [▶].

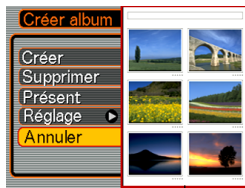

Exemple de présentation d'album

3. Utilisez [▲] et [▼] pour sélectionner "Créer", puis appuyez sur [SET].

- La création de l'album commence et le message "Occupé... Veuillez attendre..." apparaît sur l'écran.
- L'écran du mode PLAY réapparaît lorsque l'album a été créé.
- Lorsque un album est créé, un dossier intitulé "ALBUM" est créé dans la mémoire de l'appareil photo ou sur la carte mémoire. Ce dossier contient un fichier intitulé "INDEX.HTM" plus d'autres fichiers.

▶▶ IMPORTANT ! ◀◀

- N'ouvrez jamais le couvercle du logement de batterie ou retirez la carte mémoire de l'appareil photo pendant la création d'un album. Certains fichiers de l'album risquent non seulement d'être omis, mais les photos/séquences et d'autres données enregistrées dans la mémoire peuvent être détruites.
- Si la mémoire devient pleine pendant la création d'un album, le message "Mémoire pleine" apparaît sur l'écran et l'album n'est pas créé.
- L'album n'est pas créé correctement si la batterie s'épuise pendant la création d'un album.
- Vous pouvez aussi préregler l'appareil photo pour que des albums se créent automatiquement (page 217). La procédure mentionnée ci-dessus peut être utilisée même lorsque la création automatique d'album est activée.
- Les photos qui se trouvent dans le dossier "ALBUM" (page 209) ne peuvent pas être visionnées sur l'écran de l'appareil photo.

Sélection de la présentation de l'album

Vous avez le choix entre 10 présentations différentes.

1. En mode PLAY, appuyez sur [MENU].
2. Sélectionnez l'onglet "PLAY", "Créer album", puis appuyez sur [▶].
3. Utilisez [▲] et [▼] pour sélectionner "Présent".
4. Utilisez [◀] et [▶] pour sélectionner la présentation souhaitée.
 - Lorsque vous changez de présentation, le modèle d'album sur le côté droit de l'écran change.

▶▶ IMPORTANT ! ◀◀

- Chaque présentation montre la disposition des éléments et la couleur du fond. Elle n'indique pas si une liste ou une vue détaillée est utilisée, ni le réglage actuel du type de photo.

Réglage des paramètres détaillés de l'album

1. En mode PLAY, appuyez sur [MENU].
2. Sélectionnez l'onglet "PLAY", "Créer album", puis appuyez sur [▶].
3. Utilisez [▲] et [▼] pour sélectionner "Réglage", puis appuyez sur [▶].
4. Utilisez [▲] et [▼] pour sélectionner le paramètre dont vous voulez changer le réglage, puis appuyez sur [▶].
 - Vous trouverez les détails de chaque réglage dans les paragraphes suivants.
5. Utilisez [▲] et [▼] pour changer le réglage, puis appuyez sur [SET].



■ Couleur du fond

Vous pouvez spécifier le blanc, le noir ou le gris comme couleur de fond de l'album en procédant comme indiqué dans "Réglage des paramètres détaillés de l'album".

■ Type d'album

Vous avez le choix entre deux types d'album : "Normal" et "Index/Infos".

Type "Normal" : Lorsque ce type d'album est sélectionné, la disposition des photos dépend de la présentation actuellement sélectionnée.

Type "Index/Infos": Lorsque ce type d'album est sélectionné, les images réduites et les informations détaillées de chaque image apparaissent en plus de l'écran d'album normal.

■ Type de photo

Ce réglage permet de sélectionner un des trois types de photos suivants. Sélectionnez celui qui correspond le mieux à ce que vous voulez faire.

Si vous voulez:	sélectionnez ce réglage:
<p>Photos légères pour la recherche dans un album, pour site Internet, ou archivage sur CD-R ou un autre support ; la photo apparaît en grand lorsqu'on clique dessus.</p> <ul style="list-style-type: none"> Ce réglage peut être utilisé pour rechercher une photo à partir des vignettes. Un clic d'une vignette affiche l'image en grand pour le visionnage ou l'impression. 	Afficher
<p>Fichiers de photos légers seulement pour la recherche dans un album, ou le téléchargement sur un site Internet, etc.</p> <ul style="list-style-type: none"> Cette option affiche seulement les photos à fichier léger (se trouvant dans le dossier "ALBUM"). Les fichiers légers sont plus rapidement transférés sur Internet. Lorsque ce type de photo est sélectionné, la photo ne peut pas être affichée en grand et les séquences vidéo ne peuvent pas être lues. 	WEB
<p>Impression (haute résolution)</p> <ul style="list-style-type: none"> Les photos de haute résolution mettent plus de temps à s'afficher sur l'écran de l'ordinateur. Il n'est pas possible d'agrandir des photos en cliquant sur la vignette ou des séquences vidéo lorsque ce type de photo est sélectionné. 	Imprimer

■ Activation/Désactivation de la création automatique d'album

Ce réglage spécifie si un album doit être créé à la mise hors tension de l'appareil photo.

Pour :	Sélectionnez cette option :
Activer la création automatique d'album	On
Désactiver la création automatique d'album	Off

- Lorsque la création automatique d'album est activée, un album est automatiquement créé dans la mémoire intégrée ou sur la carte mémoire à la mise hors tension de l'appareil photo.

►► IMPORTANT ! ◀◀

- Si vous éteignez l'appareil photo pendant la création automatique d'un album, l'écran s'éteint, mais le témoin de fonctionnement vert continue de clignoter pendant quelques secondes pour indiquer qu'un album est en cours de création. N'ouvrez jamais le couvercle du logement de batterie et n'enlevez pas la carte mémoire lorsque le témoin de fonctionnement vert clignote.

►► REMARQUE ◀◀

- Selon le nombre de photos dans la mémoire, la création d'album peut être plus ou moins longue lorsque vous éteignez l'appareil photo. Si vous prévoyez de ne pas classer vos photos dans un album, il est conseillé de désactiver cette fonction pour réduire le temps de mise hors tension de l'appareil photo.

Visionnage des fichiers d'album

Vous pouvez voir et imprimer les fichiers de l'album en utilisant le navigateur web de votre ordinateur.

1. Utilisez l'ordinateur pour accéder aux données de la mémoire de l'appareil photo ou de la carte mémoire, ou accédez à la carte mémoire par l'ordinateur (pages 198, 208).

2. Ouvrez le dossier "ALBUM" de la mémoire ou de la carte mémoire, qui se trouve dans le dossier "DCIM".

3. Utilisez votre navigateur web pour ouvrir le fichier intitulé "INDEX.HTM".

- Une liste des dossiers de la mémoire ou de la carte mémoire apparaît.

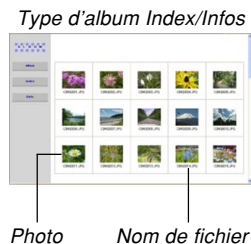

4. Si vous avez créé l'album après avoir sélectionné "Index/Infos" comme type d'album dans "Réglage des paramètres détaillés de l'album" à la page 215, vous pouvez cliquer sur une des options d'affichage suivantes.

Album : Affichage d'un album créé par l'appareil photo

Index : Affichage de la liste de photos d'un dossier

Info : Affichage des informations concernant chaque photo

- Si "Afficher" est sélectionné comme "Emploi" (page 216) vous pouvez double-cliquer sur une photo pour la voir en grand sur l'écran de l'ordinateur.

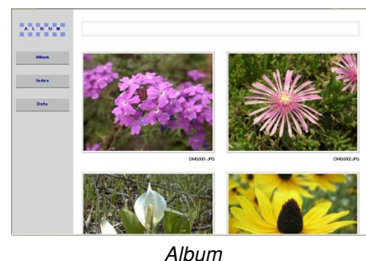

EMPLOI DE L'APPAREIL PHOTO AVEC UN ORDINATEUR



Index

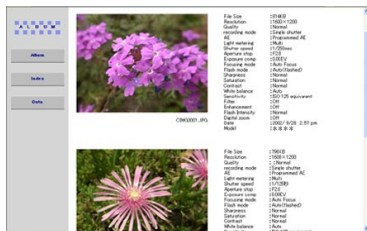

Info

- Les informations qui apparaissent sur l'écran Info sont les suivantes.

Paramètres apparaissant à l'écran :	Informations :
File Size	Taille du fichier de photo/séquence
Resolution	Résolution
Quality	Qualité
Recording mode	Mode d'enregistrement
AE	Mode d'exposition
Drive mode	Mode moteur
Light metering	Mesure de la lumière
Shutter speed	Vitesse d'obturation
Aperture stop	Arrêt de l'exposition
Exposure comp	Modification EV
Focusing mode	Mode de mise au point
AF Area	Zone d'autofocus
Flash mode	Mode de Flash
Sharpness	Netteté
Saturation	Saturation
Contrast	Contraste
White balance	Balance des blancs
Sensitivity	Sensibilité
Filter	Filtre
Enhancement	Réglage de l'accentuation
Flash intensity	Intensité du flash
Digital zoom	Réglage du zoom numérique
World	Lieu
Date	Date et heure de l'enregistrement
Model	Nom de modèle de l'appareil photo

»» REMARQUES ««

- Pour imprimer une page d'un album, il faut régler le navigateur Web de la façon suivante.
 - Sélectionner le cadre du navigateur où se trouvent les photos.
 - Régler les marges les plus petites possible.
 - Régler la couleur du fond sur une couleur qui peut être imprimée.
- Voir la documentation fournie avec l'application du navigateur Web pour le détail sur l'impression et le réglage des paramètres d'impression.
- Le contenu d'un album (titres, commentaires, etc.) ne peut pas être modifié sur l'appareil photo. Utilisez un éditeur HTML, en vente dans le commerce, pour éditer le contenu d'un album.

5. Lorsque vous avez consulté l'album, fermez le navigateur web.

Sauvegarde d'un album

- Pour sauvegarder un album, copiez le dossier "DCIM" de la mémoire de l'appareil photo ou de la carte mémoire sur le disque dur de l'ordinateur, un CD-R, un disque MO ou un autre support. Notez que la copie du dossier "ALBUM" seulement ne permet pas de copier les données de photos et les autres fichiers requis.
- Après la copie du dossier "DCIM", ne changez pas ou ne supprimez pas les fichiers qui sont à l'intérieur. L'ajout de nouvelles photos (séquences) ou la suppression des photos existantes peut entraîner un affichage anormal de l'album.
- Si vous prévoyez d'utiliser de nouveau une carte mémoire après avoir sauvegardé l'album, supprimez d'abord tous ses fichiers ou formatez la carte avant de la remettre dans l'appareil photo.
- Lorsque "WEB" est sélectionné comme "Emploi", seuls les fichiers légers enregistrés dans le dossier "Album" apparaissent. Ces fichiers peuvent être transférés plus rapidement sur Internet.

Pour supprimer un album

1. En mode **PLAY**, appuyez sur **[MENU]**.
2. Sélectionnez l'onglet "**PLAY**", puis sélectionnez "**Créer album**" et appuyez sur **[▶]**.
3. Utilisez **[▲]** et **[▼]** pour sélectionner "**Supprimer**", puis appuyez sur **[SET]**.
 - L'album est supprimé et l'écran du mode **PLAY** réapparaît.

Installation du logiciel du CD-ROM

L'appareil photo numérique est livré avec des applications utiles. Installez les applications nécessaires sur votre ordinateur.

A propos du CD-ROM fourni (CASIO Digital Camera Software)

Le CD-ROM fourni avec l'appareil photo contient les logiciels suivants. L'installation de ces applications est optionnelle, et il est préférable de n'installer que celles dont vous avez besoin.

Pilote USB pour le stockage en masse (Windows)

Ce logiciel permet à l'appareil photo de "communiquer" avec l'ordinateur par une connexion USB.

Si vous utilisez Windows XP, n'installez pas le pilote USB du CD-ROM. Avec ces systèmes d'exploitation, la communication USB est possible simplement en raccordant l'appareil photo à l'ordinateur par le câble USB.

Photo Loader (Windows/Macintosh)

Cette application transfère automatiquement les photos, les photos avec son et les fichiers d'enregistrement de la voix WAV de l'appareil photo sur l'ordinateur. Photo Loader sauvegarde automatiquement les fichiers transférés dans des dossiers désignés par la date actuelle (année, mois, jour) et génère des fichiers HTML permettant de voir les photos à l'aide d'un navigateur Internet. Photo Loader (version Windows seulement) comprend aussi une fonction simplifiant l'envoi de photo avec du courrier électronique.

* Voir le fichier PDF de la documentation se trouvant sur le CD-ROM "CASIO Digital Camera Software" pour le détail sur l'emploi de Photo Loader.

Photohands (Windows)

Photohands comprend des outils de retouche pour le changement de la couleur, du contraste, de la luminosité, de la dimension, de l'orientation et pour le rognage des photos. Vous pouvez aussi utiliser Photohands pour imprimer des photos et horodater les photos imprimées.

* Voir le fichier PDF de la documentation se trouvant sur le CD-ROM "CASIO Digital Camera Software" pour le détail sur l'emploi de Photohands.

DirectX (Windows)

Ce logiciel est un outil sophistiqué qui contient un codec permettant à Windows 98 et 2000 de gérer les fichiers vidéo enregistrés par un appareil photo numérique. Il est inutile d'installer DirectX si votre ordinateur fonctionne sous Windows XP ou Me.

Acrobat Reader (Windows)

Cette application permet de lire les fichiers PDF. Utilisez-la pour lire la documentation de l'appareil photo, de Photo Loader et de Photohands. Tous ces fichiers se trouvent sur le CD-ROM fourni.

* Voir les fichiers PDF (documentation) sur le CD-ROM fourni pour le détail sur l'emploi de Photo Loader et de Photohands. Voir "Lecture de la documentation (fichiers PDF)" aux pages 226 (Windows) et 228 (Macintosh) de ce manuel pour un complément d'informations.

Configuration système requise

La configuration système minimale requise dépend de chaque application, comme mentionné ci-dessous.

Windows

	Pilote USB*1	Photo Loader	Photohands
Système d'exploitation	XP*2/2000/Me/98	XP/2000/Me/98	XP/2000/Me/98
CPU	486 ou plus (Pentium conseillé)	486 ou plus (Pentium conseillé)	Pentium ou plus
Mémoire	–	Au moins 16 Mo	Au moins 64 Mo
Disque dur	–	Au moins 7 Mo	Au moins 10 Mo

*1 Dans le cas de Windows 2000, vous installez un fichier qui valide l'emploi du pilote USB du système d'exploitation. Vous n'installez pas un pilote USB spécial. Le fonctionnement n'est pas garanti sur un ordinateur mise à jour de Windows 95 ou 3.1 à Windows Me ou 98, ou de Windows 95 ou NT à Windows 2000.

*2 Avec Windows XP, utilisez le pilote USB fourni avec le système d'exploitation. Vous n'avez pas besoin d'installer le pilote USB fourni avec l'appareil photo.

Macintosh

	Photo Loader
Système d'exploitation	9
CPU	Power PC
Mémoire	Au moins 32 Mo
Disque dur	Au moins 3 Mo

- La connexion USB est prise en charge par les Macintosh fonctionnant sous le système d'exploitation 9, 10.1 ou 10.2. Le logiciel fonctionne avec le pilote USB du système d'exploitation et il suffit de raccorder l'appareil photo au Macintosh avec le câble USB.

►► IMPORTANT ! ◀◀

- Pour le détail sur la configuration système minimale requise pour Windows, voir le fichier "Readme" sur le CD-ROM (CASIO Digital Camera Software) fourni avec l'appareil photo.
- Pour le détail sur la configuration système minimale requise pour Macintosh, utilisez le navigateur Internet pour voir le fichier "Readme" sur le CD-ROM (CASIO Digital Camera Software) fourni avec l'appareil photo.
- Le logiciel du CD-ROM (CASIO Digital Camera Software) fourni avec l'appareil photo ne fonctionne pas avec le système d'exploitation MAC OS X (10.0).

Installation du logiciel dans Windows à partir du CD-ROM

Procédez de la façon suivante pour installer sur l'ordinateur le logiciel se trouvant sur le CD-ROM (CASIO Digital Camera Software).

►► REMARQUE ◀◀

- Si une des applications fournies se trouve déjà installée sur votre ordinateur, vérifiez sa version. Si la version fournie est plus récente que la vôtre, installez-la.

Le CD-ROM (CASIO Digital Camera Software) contient le logiciel et la documentation en plusieurs langues. Vérifiez sur le menu du CD-ROM les langues dans lesquelles les applications et la documentation sont disponibles.

Préparatifs

Démarrez votre ordinateur et insérez le CD-ROM dans le lecteur de CD-ROM. L'application Menu s'ouvre et un menu apparaît.

- L'application Menu peut ne pas démarrer automatiquement sur certains ordinateurs. Dans ce cas, ouvrez le CD-ROM et double-cliquez sur "menu.exe" pour lancer l'application.

Sélection d'une langue

Sélectionnez d'abord la langue. Notez que le logiciel n'est disponible que dans un nombre limité de langues.

- 1. Sur l'écran du menu, cliquez sur l'onglet de langue souhaité.**

Lecture du fichier "Lire"

Il faut toujours lire le fichier "Lire" avant d'installer une application. Le fichier "Lire" contient certaines informations nécessaires sur l'installation de l'application.

- 1. Cliquez sur le bouton "Lire" de l'application que vous allez installer.**

►► IMPORTANT ! ◀◀◀

- Avant de mettre à jour et de réinstaller Photo Loader, ou avant de l'installer sur un autre ordinateur, lisez bien le fichier "Lire" qui contient des informations sur le maintien des bibliothèques existantes.

Installation de l'application

1. Cliquez sur le bouton "Installer" de l'application que vous voulez installer.
2. Suivez les instructions qui apparaissent sur l'écran de l'ordinateur.

►► IMPORTANT ! ◀◀◀

- Suivez bien les instructions qui apparaissent et lisez-les complètement. En cas d'erreur pendant l'installation de Photo Loader, vous ne pourrez peut être pas parcourir les informations des bibliothèques existantes ni les fichiers HTML créés par Photo Loader. Dans certains cas, les fichiers de photos seront perdus.
- Si vous utilisez un autre système d'exploitation que Windows XP, ne raccordez jamais l'appareil photo à l'ordinateur sans avoir installé le pilote USB du CD-ROM au préalable.

Lecture de la documentation (fichiers PDF)

1. Dans la zone "Manuel", cliquez sur le nom du manuel que vous voulez lire.

►► IMPORTANT ! ◀◀◀

- Adobe Acrobat Reader doit être installé sur l'ordinateur pour que les fichiers de la documentation puissent être ouverts. Si ce n'est pas le cas, installez-le à partir du CD-ROM fourni.

Enregistrement de l'utilisateur

Vous pouvez vous enregistrer par Internet. Pour ce faire, il faut pouvoir se connecter à Internet par l'ordinateur.

1. Cliquez sur le bouton "Enregistrement".

- Votre navigateur Web se met en marche et accède au site approprié. Suivez les instructions qui apparaissent sur l'écran de l'ordinateur pour vous enregistrer.

2. Après l'enregistrement, déconnectez-vous d'Internet.

Sortie de l'application Menu

1. Sur l'écran du menu, cliquez sur "Sortir" pour fermer le menu.

Installation du logiciel du CD-ROM sur un Macintosh

Procédez de la façon suivante pour installer sur l'ordinateur le logiciel se trouvant sur le CD-ROM (CASIO Digital Camera Software).

Installation du logiciel

Procédez de la façon suivante pour installer le logiciel.

■ Installer Photo Loader

1. Ouvrez le dossier intitulé "Photo Loader".
2. Ouvrez le dossier intitulé "English", puis ouvrez le fichier intitulé "Important".
3. Ouvrez le dossier intitulé "Installer", puis ouvrez le fichier intitulé "readme".
4. Suivez les instructions du fichier "readme" pour installer Photo Loader.

►► IMPORTANT ! ◀◀

- Si vous mettez à jour une ancienne version de Photo Loader et voulez utiliser les données de gestion des bibliothèque et les fichiers HTML créés par cette ancienne version, lisez absolument le fichier "Important" dans le dossier "Photo Loader". Suivez les instructions dans le fichier pour pouvoir utiliser les fichiers de gestion des bibliothèques existantes. Si vous ne le faites pas vous risquez de perdre ou de détruite des fichiers existants.

Lecture de la documentation (fichiers PDF)

Pour pouvoir effectuer les opérations suivantes, Acrobat Reader doit être installé sur le Macintosh. Vous pouvez télécharger la toute dernière version de Adobe Acrobat Reader du site Adobe Systems.

■ Lire le mode d'emploi de l'appareil photo

1. Sur le CD-ROM, ouvrez le dossier "Manual".
2. Ouvrez le dossier "Digital Camera", puis ouvrez le dossier dans la langue souhaitée.
3. Ouvrez le fichier intitulé "camera_xx.pdf".
 - "xx" est le code de langue.

■ **Pour lire le mode d'emploi de Photo Loader**

1. Sur le CD-ROM, ouvrez le dossier "Manual".
2. Ouvrez le dossier "Photo Loader" puis le dossier "English".
3. Ouvrez "PhotoLoader_english".

■ **S'enregistrer en tant qu'utilisateur**

L'enregistrement n'est supporté que par Internet. Visitez le site CASIO suivant pour vous enregistrer:

<http://world.casio.com/qv/register/>







Présentation des menus

Vous trouverez ici une liste des menus qui apparaissent dans le mode REC et le mode PLAY ainsi que leurs réglages.

- Les réglages soulignés dans le tableau ci-dessous sont les réglages par défaut.

■ Mode REC

● Menu de l'onglet REC

Taille	<u>2816 x 2112</u> / 2816 x 1872 (3:2) / 2048 x 1536 / 1600 x 1200 / 1280 x 960 / 640 x 480
Qualité	Fine / <u>Normal</u> / Economique / TIFF
Modif EV	-2.0 / -1.7 / -1.3 / -1.0 / -0.7 / -0.3 / <u>0.0</u> / +0.3 / +0.7 / +1.0 / +1.3 / +1.7 / +2.0
Balance blancs	<u>Auto</u> /  (Lumière du jour) /  (Temps couvert) /  (Ombre) /  (Lampe au tungstène) /  (Lampe fluorescente 1) /  (Lampe fluorescente 2) /  (Flash) / Manuelle
ISO	<u>Auto</u> / ISO 50 / ISO 100 / ISO 200 / ISO 400
Mode AF	<u>Hybride</u> / Continue / Contraste
Zone AF	<u>Ponctuelle</u> / Multi / Libre
Mesure Lumière	<u>Multi</u> / Pondérée centre / Ponctuelle

Photo+Son	<u>On</u> / Off
Filtre	<u>Off</u> / N/B / Sépia / Rouge / Vert / Bleu / Jaune / Rose / Violet
Netteté	Dur / <u>Normal</u> / Doux
Saturation	Elevé / <u>Normal</u> / Faible
Contraste	Elevé / <u>Normal</u> / Faible
Intensité flash	Fort / <u>Normal</u> / Faible
Grille	<u>On</u> / Off
Zoom numérique	<u>On</u> / Off
Revue	<u>On</u> / Off
Touche G/D	<u>Modif EV</u> / Balance blancs / ISO / Mesure Lumière / Zone AF / Off

● Menu de l'onglet Mémoire

Flash	<u>On</u> / Off
Mise au point	On / <u>Off</u>
Balance blancs	On / <u>Off</u>
ISO	On / <u>Off</u>
Zone AF	<u>On</u> / Off
Mesure Lumière	On / <u>Off</u>
Cont. /BKT	On / <u>Off</u>
Intensité flash	On / <u>Off</u>
Zoom numérique	<u>On</u> / Off
Position MF	On / <u>Off</u>
Position zoom	On / <u>Off</u>

● Menu de l'onglet Réglage

Sons	<u>Démarrage</u> / Demi-obturat / Obturation / Opération / Volume
Ouverture	On (Photo au choix) / <u>Off</u>
No. fichier	<u>Continuer</u> / Retour zéro
Heure univers	<u>Locale</u> / Mondiale Réglage heure locale (ville, été, etc.) Réglage heure mondiale (ville, été, etc.)
Style date	AA/MM/JJ / JJ/MM/AA / MM/JJ/AA
Régler	Réglage de l'heure
Language	日本語 / English / Français / Deutsch / Español / Italiano / Português / 中國語 / 中国語 / 한국어
Veille	30 sec / <u>1 min</u> / 2 min / Off
Arrêt auto	<u>2 min</u> / 5 min
USB	<u>Mass Storage (USB DIRECT- PRINT)</u> / PTP (PictBridge)
Sortie vidéo	<u>NTSC</u> / PAL
Formater	Formater / <u>Annuler</u>
Réinit	Réinitialiser / <u>Annuler</u>

■ Mode PLAY

● Menu de l'onglet PLAY

Diaporama	<u>Démarrer</u> / Image / Durée / Intervalle / Annuler
Calendrier	–
Favoris	<u>Afficher</u> / Sauvegarder / Annuler
DPOF	<u>Sélection</u> / Tout / Annuler
Protéger	<u>On</u> / Tout : On / Annuler
Rotation	<u>Tourner</u> / Annuler
Redimensionner	<u>1600 x 1200</u> / 1280 x 960 / 640 x 480 / Cancel
Rogner	–
Créer album	<u>Créer</u> / Supprimer / Présent / Réglage / <u>Annuler</u>
Doublage	–
Alarme	Réglage d'alarme
Copie	<u>Mémoire</u> → Carte / Carte → Mémoire / Annuler

● Menu de l'onglet Réglage

Sons	<u>Démarrage</u> / Demi-obturat / Obturation / Opération / Volume
Ouverture	On (Photo au choix) / <u>Off</u>
No. fichier	<u>Continuer</u> / Retour zéro
Heure univers	<u>Locale</u> / Mondiale Réglage heure locale (ville, été, etc.) Réglage heure mondiale (ville, été, etc.)
Style date	AA/MM/JJ / JJ/MM/AA / MM/JJ/AA
Régler	Réglage de l'heure
Language	日本語 / English / Français / Deutsch / Español / Italiano / Portuguais / 中國語 / 中国語 / 한국어
Veille	30 sec / <u>1 min</u> / 2 min / Off
Arrêt auto	<u>2 min</u> / 5 min
USB	<u>Mass Storage (USB DIRECT- PRINT)</u> / PTP (PictBridge)
Sortie vidéo	<u>NTSC</u> / PAL
Formater	Formater / <u>Annuler</u>
Réinit	Réinitialiser / <u>Annuler</u>

Description des témoins

L'appareil photo a trois témoins : un témoin de fonctionnement vert, un témoin de fonctionnement rouge et un témoin de retardateur. Ces témoins s'allument et clignotent pour indiquer l'état actuel de l'appareil photo.

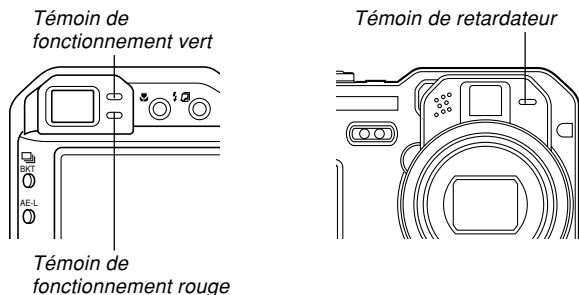

* L'appareil photo a trois types de clignotement : 1^{er} type un clignotement toutes les secondes, 2^e type deux clignotements toutes les secondes et 3^e type quatre clignotements toutes les secondes. Le tableau ci-dessous indique à quoi correspond chaque type de clignotement.

Mode REC

Témoin de fonctionnement		Témoin du retardateur	Signification
Vert	Rouge	Rouge	
Eclairé			Opérationnel (Mise sous tension, enregistrement possible)
	3 ^e type		Recharge du flash
	Eclairé		Recharge du flash terminée
Eclairé			Autofocus terminée
3 ^e type			Autofocus impossible
Eclairé			Ecran éteint
2 ^e type			Enregistrement de la photo
1 ^{er} type			Sauvegarde de la séquence vidéo / réduction des parasites
		1 ^{er} type	Compte à rebours du retardateur (10 à 3 secondes)
		2 ^e type	Compte à rebours du retardateur (3 à 0 secondes)
		1 ^{er} type	Recharge du flash impossible
		2 ^e type	Problème de carte mémoire / Carte mémoire non formatée / Réglages du BESTSHOT impossibles à enregistrés
	Eclairé		Carte mémoire verrouillée / Création de dossier impossible/Mémoire pleine / Erreur d'écriture

Témoin de fonctionnement		Témoin du retardateur	Signification
Vert	Rouge	Rouge	
	3 ^e type		Avertisseur de batterie faible
3 ^e type			Formatage de la carte
3 ^e type			Extinction

►► IMPORTANT ! ◀◀

- Lorsque vous utilisez une carte mémoire, ne retirez jamais la carte de l'appareil photo tant que le témoin de fonctionnement vert clignote. Les photos / séquences seront sinon effacées.

Mode PLAY

Témoin de fonctionnement		Témoin du retardateur	Signification
Vert	Rouge	Rouge	
Eclairé			Opérationnel (Mise sous tension, enregistrement possible)
3 ^e type			Une des opérations suivantes est effectuées : suppression, DPOF, protection, copie, création d'album, formatage, mise hors tension
	2 ^e type		Problème de carte mémoire/Carte mémoire non formaté
	Eclairé		Carte mémoire verrouillée/Création de dossier impossible/Mémoire pleine
	3 ^e type		Avertisseur de batterie faible

Chargeur rapide

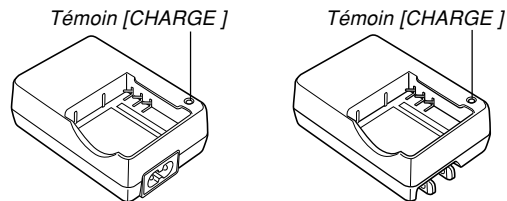

Le chargeur rapide a un témoin [CHARGE] qui s'allume ou clignote selon l'opération en cours.





Témoin [CHARGE]		Signification
Couleur	Etat	
Rouge	Eclairé	Recharge
Vert	Eclairé	Recharge terminée
Rouge	Clignote	Anomalie du chargeur ou de la batterie
Orange	Eclairé	Veille (température ambiante trop haute ou trop basse)

En cas de problème

	Symptôme	Causes possibles	Solution
Alimentation	L'appareil ne s'allume pas.	<ol style="list-style-type: none"> 1) La batterie n'est pas orientée correctement. 2) La batterie est vide. 	<ol style="list-style-type: none"> 1) Orientez-la correctement (page 38). 2) Rechargez la batterie (page 35). Si la batterie se décharge immédiatement après la recharge, c'est qu'elle a atteint sa durée de service et qu'elle doit être remplacée par une neuve. Achetez une batterie rechargeable au lithium-ion NP-40, en vente dans le commerce.
	L'appareil s'éteint subitement.	<ol style="list-style-type: none"> 1) Extinction automatique activée (page 47). 2) La batterie est vide. 	<ol style="list-style-type: none"> 1) Rallumez l'appareil. 2) Rechargez la batterie (page 35).
Enregistrement	L'image n'est pas enregistrée lorsque vous appuyez sur le déclencheur.	<ol style="list-style-type: none"> 1) L'appareil photo est en mode PLAY. 2) Le flash est en train de se charger. 3) La mémoire est pleine. 	<ol style="list-style-type: none"> 1) Utilisez le sélecteur de mode pour sélectionner le mode REC (page 24). 2) Attendez que le flash se soit chargé. 3) Transférez les fichiers que vous voulez conserver sur votre ordinateur et supprimez ceux dont vous n'avez pas besoin, ou utilisez une autre carte mémoire.

	Symptôme	Causes possibles	Solution
Enregistrement d'images	L'autofocus ne fonctionne pas correctement.	<ol style="list-style-type: none"> 1) L'objectif est sale. 2) Le détecteur de différentiel de phase est sale. 3) Vous bloquez le détecteur de différentiel de phase avec le doigt. 4) Le sujet n'est pas au centre du cadre de mise au point lors du cadrage. 5) Le sujet photographié n'est pas compatible avec l'autofocus (page 58). 6) Vous bougez l'appareil photo. 7) Un autre mode que "Contraste" a été sélectionné comme mode d'autofocus alors qu'un convertisseur est installé sur l'appareil photo (page 118). 	<ol style="list-style-type: none"> 1) Nettoyez l'objectif. 2) Nettoyez le détecteur de différentiel de phase. 3) Déplacez le doigt pour ne pas bloquer le détecteur de différentiel de phase. 4) Mettez bien le sujet au centre du cadre de mise au point. 5) Utilisez la mise au point manuelle (page 77). 6) Mettez l'appareil photo sur un pied photographique. 7) Réglez le mode d'autofocus sur "Contraste" (page 118).
	Le sujet photographié n'est pas net.	La mise au point n'était pas correcte.	Lors du cadrage, assurez-vous que le sujet sur lequel vous faites la mise au point se trouve bien à l'intérieur du cadre.
	Le flash ne se déclenche pas.	<ol style="list-style-type: none"> 1)  (flash désactivé) a été sélectionné comme mode de flash. 2) La batterie est vide. 3) L'appareil photo est en mode Séquence vidéo. 4) Une scène sélectionnant  (flash désactivé) comme mode de flash a été sélectionnée dans le mode BESTSHOT. 	<ol style="list-style-type: none"> 1) Sélectionnez un autre mode de flash (page 64). 2) Rechargez la batterie (page 35). 3) Sélectionnez un autre mode REC. 4) Sélectionnez un autre mode de flash (page 64) ou une autre scène BESTSHOT (page 103).

	Symptôme	Causes possibles	Solution
Enregistrement d'images	L'appareil s'éteint pendant le compte à rebours du retardateur.	La batterie est vide.	Rechargez la batterie (page 35).
	La photo sur l'écran n'est pas nette.	<ol style="list-style-type: none"> 1) Vous voulez utiliser le mode de mise au point manuelle et n'avez pas fait les réglages nécessaires. 2) Vous essayez d'utiliser le mode Macro  pendant la prise de vue d'un paysage ou d'un portrait. 3) Vous essayez d'utiliser le mode autofocus ou Infini (∞) pour faire un gros plan. 	<ol style="list-style-type: none"> 1) Faites la mise au point (page 78). 2) Utilisez l'autofocus pour la photographie de paysages ou de portraits. 3) Utilisez le mode Macro  pour les gros plans.
	Les images enregistrées ne sont pas sauvegardées dans la mémoire.	<ol style="list-style-type: none"> 1) L'appareil s'est éteint parce que la sauvegarde est terminée. 2) Vous avez retiré la carte mémoire avant la fin de la sauvegarde. 	<ol style="list-style-type: none"> 1) Si l'indicateur de batterie atteint , rechargez la batterie dès que possible (page 35). 2) Ne retirez pas la carte mémoire avant la fin de la sauvegarde.
	Les photos prises avec le bracketing automatique sont toutes identiques.	<ol style="list-style-type: none"> 1) Le sujet que vous prenez ne permet pas d'obtenir différentes photos avec les différents réglages. 2) Le sujet est trop sous-exposé ou surexposé. 	<ol style="list-style-type: none"> 1) Choisissez un autre sujet. 2) Réglez l'exposition.
Lecture	La couleur de l'image est différente de celle qui apparaît sur l'écran pendant l'enregistrement.	Le soleil ou une source de lumière atteint directement l'objectif pendant l'enregistrement.	Positionnez l'appareil de sorte que l'objectif ne soit pas éclairé directement par le soleil.

ANNEXE

	Symptôme	Causes possibles	Solution
Lecture	Les images n'apparaissent pas.	Cet appareil ne peut lire que les images de format DCF.	Une carte mémoire contenant des images enregistrées sur un autre appareil (format autre que DCF) est insérée dans l'appareil.
Autre	Toutes les touches sont inopérantes.	Problème de circuit dû à de l'électricité électrostatique, à un impact, etc. alors que l'appareil était raccordé à un autre appareil.	Retirez la batterie de l'appareil, réinsérez-la et essayez une nouvelle fois.
	L'écran est éteint.	<ol style="list-style-type: none"> 1) Communication USB en cours. 2) L'écran est éteint (en mode REC). 3) L'appareil photo est raccordé à un téléviseur pour transmettre l'image. 	<ol style="list-style-type: none"> 1) Après vous être assuré que l'ordinateur n'avait pas accès à la mémoire flash, débranchez le câble USB. 2) Appuyez sur [DISP] pour éclairer l'écran. 3) Débranchez le cordon AV.
	Impossible de transférer des fichiers par la connexion USB.	<ol style="list-style-type: none"> 1) Le câble USB n'est pas bien branché. 2) Le pilote USB n'est pas installé. 3) L'appareil photo est éteint. 	<ol style="list-style-type: none"> 1) Vérifiez toutes les connexions. 2) Installez le pilote USB sur votre ordinateur (page 198). 3) Allumez l'appareil photo.

■ Si vous ne parvenez pas à installer le pilote USB...

Vous ne pourrez peut-être pas installer correctement le pilote USB si vous utilisez un câble USB pour relier l'appareil photo à un ordinateur fonctionnant sous Windows 98 avant d'installer le pilote USB se trouvant sur le CD-ROM (CASIO Digital Camera Software) ou si vous avez déjà installé un autre type de pilote. En effet l'ordinateur ne pourra pas reconnaître l'appareil photo lorsqu'il sera raccordé. Si le cas se présente, vous devrez réinstaller le pilote USB de l'appareil photo. Pour le détail sur la réinstallation du pilote USB, voir le fichier "Readme" du pilote USB sur le CD-ROM "Casio Digital Camera Software" fourni avec l'appareil photo.

Messages

Réglage Alarme teiminé	Ce message apparaît lorsque vous changez le réglage d'alarme.
Batterie faible	La batterie est vide.
Localisation du fichier impossible.	L'appareil ne peut pas trouver la photo spécifiée par le réglage de diaporama "Image". Spécifiez une autre photo (page 150).
Enregistrement autres fichiers impossible.	<ul style="list-style-type: none"> • Vous essayez d'enregistrer un réglage BESTSHOT dans le dossier "SCENE" qui contient déjà 999 modèles. • Vous essayez d'enregistrer un fichier FAVORITE quand le dossier "FAVORITE" contient déjà 9999 fichiers.
ERREUR carte	<p>La carte mémoire présente un problème. Eteignez l'appareil photo, et retirez puis réinsérez la carte mémoire. Si le même message réapparaît, formatez la carte mémoire (page 184).</p> <p>»» IMPORTANT ! ««</p> <p>Le formatage supprime tous les fichiers de la carte mémoire. Avant de commencer, essayez de transférer sur un ordinateur ou un autre appareil les fichiers qui peuvent être lus.</p>
Batterie faible, fichier non sauvegardé.	La batterie est morte et la photo enregistrée ne peut pas être sauvegardée.

Création dossier impossible	Ce message apparaît lorsque vous essayez d'enregistrer une image alors que 9999 fichiers sont déjà enregistrés dans le 999 ^e dossier. Pour enregistrer d'autres fichiers, supprimez ceux dont vous n'avez plus besoin (page 159).
LENS ERROR	Si l'objectif touche un objet lorsqu'il ressort, ce message apparaît, l'objectif rentre et l'appareil photo s'éteint. Enlevez l'obstacle et rallumez l'appareil.
Mémoire pleine	La mémoire est pleine. Si vous voulez enregistrer d'autres fichiers, supprimez ceux dont vous n'avez pas besoin (page 159).
Aucun fichier dans Favoris !	Aucun fichier FAVORITE.
Erreur impression	<p>Un des problèmes suivants s'est produit pendant l'impression.</p> <ul style="list-style-type: none"> • Imprimante éteinte • Absence de papier • Absence d'encre • Erreur interne de l'imprimante
Erreur enregistrement	Les images n'ont pas été compressées lors de la sauvegarde pour une raison quelconque. Enregistrez de nouveau les images.
SYSTEM ERROR	Le système de l'appareil photo présente un problème. Contactez votre revendeur ou un service après-vente agréé CASIO.

Carte verrouillée	Le commutateur LOCK de la carte mémoire SD est tiré. Vous ne pouvez ni enregistrer ni supprimer de fichiers lorsque la carte est verrouillée.
Aucun fichier	La mémoire flash ou la carte mémoire ne contient aucun fichier.
Pas d'images à imprimer. Spécifier DPOF.	Aucun réglage DPOF ne spécifie les photos à imprimer et le nombre de tirages. Effectuez ces réglages (page 189).
Aucun fichier à enregistrer	Vous essayez de sauvegarder un fichier qui ne peut pas l'être comme modèle BESTSHOT ou comme photo de démarrage originale.
Carte non formatée	La carte mémoire n'est pas formatée. Formatez-la (page 184).
Lecture fichier impossible	Le fichier (image ou son) est vérolé ou ce type de fichier ne peut pas être lu par l'appareil photo.
Fonction inutilisable	Vous essayez de copier des fichiers de la mémoire de l'appareil photo sur une carte mémoire alors que l'appareil photo ne contient pas de carte mémoire (page 183).
Fonction invalide pour ce fichier	La fonction que vous essayez d'effectuer n'est pas supportée par le fichier utilisé.

Fiche technique

Produit Appareil photo numérique

Modèle EX-P600

■ Fonctions Appareil photo

Format des fichiers d'images

Photos JPEG (Exif Version 2.2) ; Norme DCF 1,0 (Design Rule for Camera File System) ; Conforme au DPOF
 Séquences vidéo AVI (Motion JPEG)
 Audio WAV

Support

d'enregistrement Mémoire flash de 9,2 Mo
 Carte mémoire SD
 Carte MultiMediaCard

Taille de l'image

Photos 2816 x 2112 pixels
 2816 x 1872 (3:2) pixels
 2048 x 1536 pixels
 1600 x 1200 pixels
 1280 x 960 pixels
 640 x 480 pixels
 Séquences vidéo 320 x 240 pixels

Capacité approximative de la mémoire et tailles des fichiers

• Photos

Taille du fichier (pixels)	Qualité	Taille approximative du fichier	Mémoire flash de 9,2 Mo	Carte mémoire SD* 64 Mo
2816 x 2112	Fine	3,0Mo	2 photos	19 photos
	Normal	2,4Mo	3 photos	24 photos
	Economique	1,6Mo	5 photos	36 photos
	TIFF	17,0Mo	0 photos	3 photos
2816 x 1872 (3:2)	Fine	2,7Mo	3 photos	22 photos
	Normal	2,1Mo	4 photos	28 photos
	Economique	1,4Mo	6 photos	41 photos
	TIFF	15,1Mo	0 photos	3 photos
2048 x 1536	Fine	1,64Mo	5 photos	34 photos
	Normal	1,23Mo	6 photos	45 photos
	Economique	630Ko	13 photos	88 photos
	TIFF	9,0Mo	0 photos	5 photos
1600 x 1200 (UXGA)	Fine	1,05Mo	7 photos	53 photos
	Normal	710Ko	11 photos	79 photos
	Economique	370Ko	23 photos	154 photos
	TIFF	5,5Mo	1 photos	9 photos
1280 x 960 (SXGA)	Fine	680Ko	12 photos	82 photos
	Normal	460Ko	18 photos	126 photos
	Economique	250Ko	33 photos	221 photos
	TIFF	3,5Mo	2 photos	14 photos
640 x 480 (VGA)	Fine	190Ko	44 photos	294 photos
	Normal	140Ko	57 photos	386 photos
	Economique	90Ko	92 photos	618 photos
	TIFF	900Ko	8 photos	55 photos

• Séquences vidéo (320 x 240 pixels)

Taille des données	300 Ko/sec max.
Temps d'enregistrement	Temps total des séquences : 30 secondes max. (mémoire flash) 200 secondes max. (carte mémoire SD 64 Mo)*

- * Avec des cartes de Matsushita Electric Industrial Co., Ltd. La capacité dépend de la marque des cartes.
- * Pour déterminer le nombre d'images pouvant être stockées sur une autre carte mémoire, multipliez la capacité du tableau par la valeur appropriée.

Suppression Un fichier, tous les fichiers
(avec protection de fichiers)

Pixels efficaces 6,0 million

Élément d'image CCD couleur à pixels carrés de 1/1,8 pouce (Total pixels :6,37 million)

Longueur focale/objectif ... F2,8 (W) à 4 (T) ; f = 7,1 (W) à 28,4 mm (T) (équivalent à environ 33 (W) à 132 mm (T) pour un film de 35 mm)

Zoom Zoom optique 4X ; zoom numérique 4X (16X avec le zoom optique)

Mise au point Autofocus d'après le contraste et avec détection du différentiel de phase (Mode AF (zone AF : ponctuelle, multi ou libre), Mode Macro), Mode Infini ; Mise au point manuelle ; Verrouillage de la mise au point

Plage de mise au point approximative (de la surface de l'objectif)

Normale	40 cm à ∞
Macro	Approximativement 10 cm à 50 cm en position grand angle Approximativement 40 cm à 50 cm en position téléobjectif

Réglage de l'exposition

Mesure de la lumière	Multi-points par CCD
Exposition	Programmes d'exposition automatique Exposition automatique avec priorité à l'ouverture ; Exposition automatique avec priorité à la vitesse d'obturation ; Exposition manuelle

Correction de l'exposition	-2 EV à + 2 EV (par incréments de 1/3 EV)
----------------------------------	--

Obturbateur	Obturbateur électronique à CCD, obturbateur mécanique, Mode Photos, Mode AE avec priorité à l'ouverture, Mode BESTSHOT : 1/8 ^e à 1/2000 ^e seconde Mode AE avec priorité à la vitesse d'obturation, Mode d'exposition manuelle : BULB, 60 à 1/2000 ^e seconde <ul style="list-style-type: none"> • La vitesse d'obturation est différente pour les modèles BESTSHOT suivants. Scène nocturne : 4 à 1/2000^e de seconde Feux d'artifice : BULB, 60 à 1/2000^e de seconde
--------------------------	---

Ouverture	F2.8, 3.2, 3.5, 4.0, 4.5, 5.0, 5.6, 6.3, 7.1, 8.0 <ul style="list-style-type: none"> • L'ouverture change lorsque le zoom optique est utilisé. • Un réglage d'ouverture de F2.8 à 5.6 est possible dans le mode Photo.
------------------------	---

Balance de blancs	Automatique, Fixe (7 modes), Manuelle
--------------------------------	---------------------------------------

Retardateur	10 secondes, 2 secondes, triple retardateur, Télécommande, télécommande et retardateur 2 secondes
--------------------------	--

Flash

Modes de flash	Auto, activé, désactivé, réduction des yeux rouges
----------------------	--

Portée approximative du flash	Zoom optique grand angle : 0,2 à 2,9 mètres Zoom optique téléobjectif : 0,4 à 2,0 mètres (Sensibilité ISO : "Auto")
-------------------------------------	---

Fonctions

d'enregistrement	Photos avec son ; Macro ; Retardateur ; Exposition automatique avec priorité à l'ouverture ; Exposition automatique avec priorité à la vitesse d'obturation ; Exposition manuelle BESTSHOT ; Obturation en continu, Bracketing automatique, Séquences vidéo avec son ; Enregistrement vocal * L'enregistrement audio est monophonique.
-------------------------------	--

Temps d'enregistrement audio

- Photo avec son Approximativement 30 secondes par photo (maximum)
- Enregistrement de la voix Approximativement 40 minutes avec la mémoire flash
- Après l'enregistrement Approximativement 30 secondes par photo (maximum)

Ecran LCD couleur TFT 2,0 pouce
115.200 pixels (480 x 240)

Viseur Ecran et viseur optique

Fonctions d'indication

- de l'heure** Horloge numérique au quartz
- Date et heure Enregistrées avec les données d'images
- Calendrier automatique .. Jusqu'à 2049
- Heure universelle Ville ; Date ; Heure ; Heure d'été ;
162 villes dans 32 fuseaux horaires

Bornes entrée/sortie Prise d'adaptateur secteur (DC IN) ;
Port USB/AV (miniport spécial,
NTSC/PAL) ; Borne de synchronisation
de flash

Microphone Monophonique

Haut-parleur Monophonique

■ Alimentation

Alimentation Batterie rechargeable au lithium-ion
(NP-40) x 1
Adaptateur secteur (AD-C40)

Autonomie approximative de la Batterie :

Les valeurs données comme référence dans le tableau ci-dessous indiquent l'autonomie dans les conditions mentionnées et jusqu'à extinction de l'appareil photo due à l'épuisement de la batterie. Il n'est pas garanti que la batterie aura l'autonomie mentionnée. En effet, à basse température et en utilisation continue, l'autonomie de la batterie est réduite.

Opération	Autonomie approximative de la batterie
Nombre de photos (CIPA)*1 (Temps d'exploitation)	260 photos (130 minutes)
Nombre de photos, Enregistrement continu*2 (Temps d'exploitation)	600 photos (150 minutes)
Lecture continue*3 (Enregistrement continu de photos)	300 minutes
Enregistrement continu de la voix*4	260 minutes

Batterie acceptée : NP-40 (capacité nominale : 1230 mAh)
Support de stockage : Carte mémoire SD

*1 Nombre de photos (CIPA)

- Standard CIPA
- Température : 23°C
- Ecran : Eclairé
- Zooming de la position grand angle à la position téléobjectif toutes les 30 secondes, pour l'enregistrement de deux photos dont l'une avec flash ; mise hors et sous tension de l'appareil photo chaque fois que 10 photos ont été prises.

*2 Conditions d'enregistrement en continu

- Température : 23°C
- Ecran : Eclairé
- Flash : Désactivé
- Enregistrement de photos environ toutes les 15 secondes.

*3 Conditions de lecture en continu

- Température : 23°C
- Affichage d'une photo toutes les 10 secondes

*4 Les temps d'enregistrement de la voix font référence à un enregistrement continu.

Consommation CC 4,5 V, approximativement 5,5 W

Dimensions 97,5 (l) x 67,5 (h) x 45,1 (p) mm
(sans les saillies; 26,1 mm à la partie la plus fine)

Poids Approximativement 225 g
(sans la batterie et les accessoires)

Accessoires fournis Batterie rechargeable au lithium-ion (NP-40) ; Chargeur rapide (BC-30L) ; Télécommande miniature ; Pile au lithium (CR2025) ; Cordon d'alimentation ; Câble USB ; Câble AV ; Courroie ; CD-ROM ; Référence de base

■ Batterie rechargeable au lithium-ion (NP-40)

Tension nominale 3,7 V

Capacité nominale 1230 mAh

Température de fonctionnement

Plage 0°C à 40°C

Dimensions 38,5 (l) x 38,0 (h) x 9,3 (p) mm

Poids Approximativement 34 g

■ Chargeur spécial (BC-30L) : A prise

Alimentation Secteur de 100 à 240 V, 0,13 A, 50/60 Hz

Sortie Courant continu 4,2 V, 900 mA

Température de recharge ... De 5 à 35°C

Type de batterie rechargeable

..... Batterie rechargeable au lithium-ion (NP-40)

Durée de recharge complète

..... Environ 2 heures

Dimensions 80 (l) x 55 (h) x 30 (p) mm
(sans les saillies)

Poids Approximativement 60 g

■ Chargeur spécial (BC-30L) : A fiche

Alimentation Secteur de 100 à 240 V, 0,13 A,
50/60 Hz

Sortie Courant continu 4,2 V, 900 mA

Température de recharge ... De 5 à 35°C

Type de batterie

rechargeable Batterie rechargeable au lithium-ion
(NP-40)

Durée de recharge

complète Environ 2 heures

Dimensions 80 (l) x 55 (h) x 25 (p) mm
(sans les saillies)

Poids Approximativement 63 g

Alimentation

- Utilisez la batterie au lithium-ion rechargeable NP-40 à l'exclusion de toute autre pour alimenter l'appareil.
- L'horloge n'est pas alimentée par une pile spéciale. Les réglages de la date et de l'heure de l'appareil photo sont effacés si l'alimentation (batterie et adaptateur secteur en option) est interrompue. N'oubliez pas de régler l'horloge après une interruption de courant (page 51).

Ecran LCD

- L'écran LCD est le produit de la toute dernière des technologies LCD et le taux d'efficacité des pixels est de 99,99%. Moins de 0,01% des pixels peuvent être inefficaces (c'est-à-dire ne pas s'allumer ou rester allumés).

Objectif

- De la distorsion peut apparaître sur certains types photos, par exemple des lignes courbes au lieu de lignes droites. Ceci est dû aux caractéristiques de l'appareil photo et ne signifie pas que l'appareil fonctionne mal.