

EXILIM

F

Appareil photo numérique

EX-Z1000

Mode d'emploi

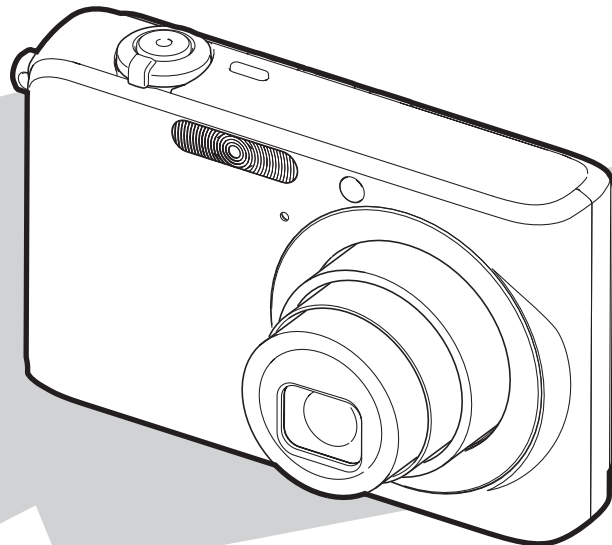

Merci pour l'achat de ce produit CASIO.

- Avant de l'utiliser, veuillez lire les précautions dans le mode d'emploi.
- Conservez le mode d'emploi en lieu sûr pour toute référence future.
- Pour les informations de dernière minute sur ce produit, consultez le site officiel EXILIM à <http://www.exilim.com/>.

K800PCM1DMX

CASIO®

DÉBALLAGE

Lorsque vous déballez l'appareil photo, assurez-vous que tous les articles suivants se trouvent bien dans le carton. Si un article manque, contactez votre revendeur.

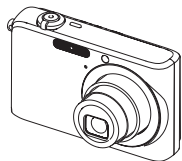

Appareil photo numérique



Batterie rechargeable au lithium-ion (NP-40)

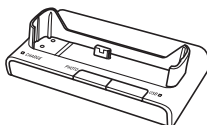

Berceau USB (CA-33)

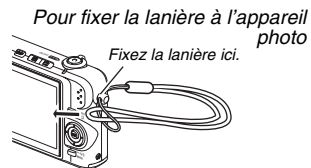

Lanière

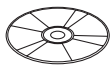

CD-ROM

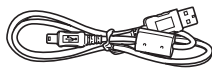

Câble USB



Câble AV

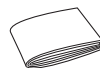

Référence de base

- La forme de l'adaptateur secteur dépend de la région de commercialisation de l'appareil photo.

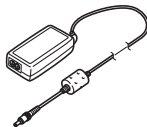

*Adaptateur secteur spécial (à prise)
(AD-C52G)*

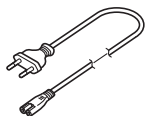

*Cordon d'alimentation secteur**

- * La forme de la fiche du cordon de l'adaptateur secteur varie selon pays ou la région de commercialisation.

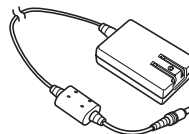

*Adaptateur secteur spécial (à fiche)
(AD-C52J)*

SOMMAIRE

DÉBALLAGE 2

MISE EN SERVICE RAPIDE 10

Tout d'abord, chargez la batterie	10
Spécification de la langue de l'affichage, de la date et de l'heure	12
Utilisation d'une carte mémoire	14
Enregistrement d'une photo	16
Affichage de photos	18
Enregistrement d'une séquence vidéo	19
Affichage d'une séquence vidéo	20
Suppression d'un fichier	21

INTRODUCTION 22

Caractéristiques	22
Prière de lire ceci en premier !	24
Précautions à prendre pendant l'emploi	26

PRÉPARATIFS 36

Charge de la batterie	36
■ Insertion de la batterie	36
■ Charge de la batterie	37
■ Remplacement de la batterie	41
■ Précautions concernant la batterie	41
Mise en et hors service	42
Utilisation d'une carte mémoire	45
■ Insertion d'une carte mémoire dans l'appareil photo	47
■ Remplacement de la carte mémoire	48
■ Formatage d'une carte mémoire	49
Utilisation des menus	51
■ Configuration des paramètres de l'écran de contrôle	52
■ Sélection d'une disposition d'écran (Dispos)	53
■ Affichage ou masquage des informations (Info)	56
■ Réglage de la luminosité de l'écran de contrôle (Luminosité)	58
■ Réglage de la qualité de l'image sur l'écran de contrôle (Type)	59
Si vous ne savez plus où vous êtes... ..	60
Utilisation de l'appareil photo en voyage	61
■ Batteries de rechange	61
■ Utilisation de l'appareil photo dans un autre pays	61

ENREGISTREMENT D'UNE PHOTO 62

Prise en main correcte de l'appareil photo	62
Enregistrement d'une photo	63
■ Changement de la taille d'image	67
■ Spécification de la qualité d'image	68
■ Mise hors service de l'éclairage AF	69
■ Précautions concernant la prise de photos	70
■ Restrictions concernant l'autofocus	71
Prise de vue avec le zoom	72
Utilisation du zoom instantané	75
Utilisation du flash	76
Utilisation du retardateur	81
Utilisation de l'obturation en continu	83
■ Sélection du mode d'obturation en continu	84
■ Enregistrement avec l'obturation en continu à vitesse normale, l'obturation en continu à vitesse rapide et l'obturation en continu avec flash	84
■ Enregistrement avec l'obturation en continu avec zoom	85
■ Précautions concernant l'obturation en continu	86
Addition de son à une photo	87

ENREGISTREMENT D'UNE SÉQUENCE VIDÉO 89

Qualité d'image des séquences vidéo	89
Enregistrement d'une séquence vidéo	90
■ Précautions concernant l'enregistrement de séquences vidéo	91

UTILISATION DE BEST SHOT 93

Réduction du flou dû au bougé de l'appareil photo et du sujet	98
Prise de vues lumineuses sans flash	100
Prise de vues de cartes de visite et de documents (Business Shot)	101
Enregistrement de photos d'identité	103
Restauration d'une vieille photo	106

RÉGLAGES AVANCÉS 109

Changement du mode de mise au point 109

- Utilisation de l'autofocus 111
- Utilisation de la mise au point en macro 112
- Utilisation de la mise au point fixe (PanFocus) 115
- Utilisation de la mise au point sur l'infini 116
- Utilisation de la mise au point manuelle 116

Correction de la luminosité (Modif EV) 118

Réglage de la balance des blancs 120

Spécification de la sensibilité ISO 123

Spécification du mode de mesure 124

Utilisation des effets de filtre de l'appareil photo 126

Contrôle de la netteté des images 126

Contrôle de la saturation des couleurs 127

Réglage du contraste de l'image 127

Datage de photos. 128

Utilisation de l'histogramme sur l'écran pour vérifier l'exposition. 129

Autres fonctions d'enregistrement utiles 132

- Personnalisation des touches [◀] et [▶] du pavé de commande 132
- Affichage d'une grille sur l'écran 133
- Affiche de l'image venant juste d'être enregistrée (Revue) 134

- Utilisation de l'aide d'icônes 134
- Utilisation de la mémoire de mode pour spécifier les réglages valides à la mise en service de l'appareil photo 135
- Rétablissement des réglages par défaut de l'appareil photo 137

AFFICHAGE DE PHOTOS ET DE SÉQUENCES VIDÉO 139

Affichage d'une photo 139

- Écoute du son d'une photo avec son 140

Affichage d'une séquence vidéo 141

Affichage d'un diaporama sur l'appareil photo . 143

Affichage des images de l'appareil photo sur un téléviseur 147

Agrandissement de l'image affichée 150

Utilisation de l'écran à 12 images 151

Utilisation de l'écran de calendrier 151

ÉDITION D'IMAGES 153

Redimensionnement d'une photo	153
Détourage d'une photo	154
Correction de la distorsion en trapèze	155
Utilisation de la restauration de couleur pour améliorer la couleur d'une vieille photo	157
Changement de la date et de l'heure d'une image	159
Rotation de l'image affichée d'une photo	160
Édition d'une séquence vidéo sur l'appareil photo	161
Création d'une photo à partir d'une image d'une séquence vidéo (MOTION PRINT)	166

UTILISATION DU SON 168

Addition de son à une photo	168
Enregistrement audio seulement (Enregistrement de la voix)	171

GESTION DES FICHIERS 174

Fichiers et Dossiers	174
Protection des fichiers	175
Utilisation du dossier FAVORITE	176
Copie de fichiers	179

SUPPRESSION DE FICHIERS 181

Suppression d'un fichier particulier	181
Suppression de tous les fichiers	182
Suppression des photos du dossier FAVORITE	182

AUTRES RÉGLAGES 184

Réglages des sons de l'appareil photo	184
Affichage ou non de l'écran d'ouverture.	186
Spécification de la règle régissant les nombres ordinaux des noms de fichiers.	187
Changement de la date et de l'heure	187
Utilisation de l'heure mondiale.	189
■ Réglage de l'heure mondiale	189
Changement de la langue de l'affichage	191
Changement du protocole du port USB	191
Réglages des boutons [] (REC) et [] (PLAY).	192
Formatage de la mémoire de l'appareil photo . .	194

IMPRESSION 195

Types d'impression	195
Utilisation d'un laboratoire photographique . . .	196
Utilisation de votre imprimante	197
Utilisation des réglages DPOF pour spécifier les images à imprimer et le nombre de copies	200
■ Datage	203
Protocoles pris en charge.	204

UTILISATION DE L'APPAREIL PHOTO AVEC UN ORDINATEUR 206

Que peut-on faire ?	206
Utilisation de l'appareil photo avec un ordinateur Windows	207
■ Affichage et stockage d'images sur un ordinateur	209
■ Gestion des images sur votre ordinateur	218
■ Retouche, réorientation ou impression de photos	220
■ Lecture de séquences vidéo	221
■ Affichage de la documentation (fichiers PDF)	222
■ Enregistrement comme utilisateur	223
■ Sortie du menu du CD-ROM	223
Utilisation de l'appareil photo avec un ordinateur Macintosh	223
■ Affichage et stockage d'images sur un Macintosh	225
■ Gestion des images sur votre Macintosh	231
■ Lecture de séquences vidéo	232
■ Affichage de la documentation (fichiers PDF)	233
■ Enregistrement comme utilisateur	233
Lecture des fichiers directement depuis une carte mémoire	234
Données des cartes mémoire	235

Guide général	238
Contenu de l'écran de contrôle	240
Aperçu des menus	243
Aperçu de l'écran Afficher menu	247
Témoins	248
Guide de dépannage	252
■ Recherche et résolution d'un problème	252
■ Si des problèmes se présentent pendant l'installation du pilote USB...	256
■ Messages	256
Fiche technique	258

Pour tirer le meilleur parti de votre appareil photo

Photos ;

Prise de vue avec réglages optimaux

- UTILISATION DE BEST SHOT. 93
Portrait, Scène, Scène de nuit, Scène de nuit Portrait, Enfants, etc

Ajout d'effets spéciaux

- UTILISATION DE BEST SHOT. 93
Monochrome, rétro, etc.

Correction du flou dû au bougé de l'appareil photo ou au mouvement du sujet

- Réduction du flou dû au bougé de l'appareil photo et du sujet 98

Sensibilité accrue sous éclairage faible

- Prise de vues lumineuses sans flash 100

Réalisation d'images de cartes de visite, de documents et d'informations (tableau blanc) bien lisibles

- Prise de vues de cartes de visite et de documents (Business Shot) 101

Prise de photos d'identité

- Enregistrement de photos d'identité 103

Sélection du meilleur mode de mise au point

- Changement du mode de mise au point 109

Photos ;

Suppression de la teinte colorée d'une source de lumière

- Réglage de la balance des blancs 120

Accentuation ou atténuation des contours du sujet

- Contrôle de la netteté des images 126

Amélioration ou diminution de la saturation des couleurs

- Contrôle de la saturation des couleurs 127

Augmentation ou réduction du contraste

- Réglage du contraste de l'image 127

Séquences vidéo

- Enregistrement d'une séquence vidéo 90

MISE EN SERVICE RAPIDE

Tout d'abord, chargez la batterie

■ Insertion de la batterie dans l'appareil photo

1. Ouvrez le couvercle de batterie.

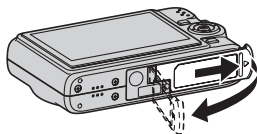

Tout en appuyant doucement sur le couvercle, faites-le glisser dans le sens de la flèche pour l'ouvrir.

2. Insérez la batterie dans l'appareil photo.

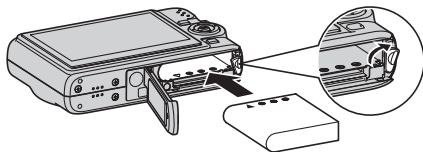

3. Fermez le couvercle de batterie.

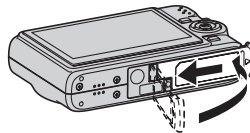

(page 36)

■ Utilisation du berceau USB pour la recharge

- La forme de l'adaptateur secteur dépend de la région de commercialisation de l'appareil photo.

1. Raccordez le berceau USB à une prise secteur.

À prise

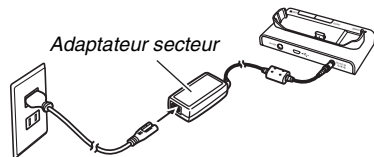

Adaptateur secteur

À fiche

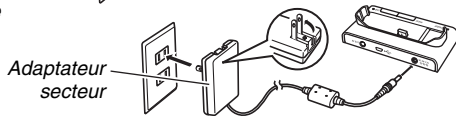

Adaptateur
secteur

2. Posez l'appareil photo sur le berceau USB.

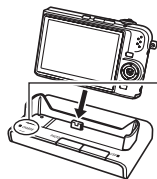

Témoin [CHARGE]

Rouge : Charge

Vert : Batterie chargée (pleine)

- Il faut environ trois heures pour une charge complète

Spécification de la langue de l'affichage, de la date et de l'heure

(pages 187, 191)

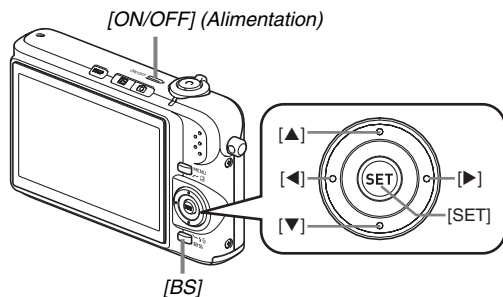

Les réglages indiqués sur cette page doivent être effectués la première fois que l'appareil photo est mis en service après l'achat.

- 1. Appuyez sur [ON/OFF] pour mettre l'appareil photo en service.**
L'objectif ressort.
- 2. Utilisez [▲], [▼], [◀] et [▶] pour sélectionner la langue souhaitée, puis appuyez sur [SET].**
- 3. Utilisez [▲], [▼], [◀] et [▶] pour sélectionner la région où vous voulez utiliser l'appareil photo, puis appuyez sur [SET].**
- 4. Utilisez [▲] et [▼] pour sélectionner la ville où vous voulez utiliser l'appareil photo, puis appuyez sur [SET].**
- 5. Utilisez [▲] et [▼] pour sélectionner l'heure d'été ou l'heure d'hiver, puis appuyez sur [SET].**

6. Utilisez [▲] et [▼] pour sélectionner le format de la date, puis appuyez sur [SET].

Exemple : 19 décembre 2006

Pour afficher la date de cette façon :	Sélectionnez cette option :
06/12/19	AA/MM/JJ
19/12/06	JJ/MM/AA
12/19/06	MM/JJ/AA

7. Réglez la date et l'heure.

Utilisez [◀] et [▶] pour sélectionner le réglage souhaité (année, mois, jour, heure, minute) puis utilisez [▲] et [▼] pour changer le réglage.

Pour commuter entre les formats de 12 et de 24 heures, appuyez sur [BS].

8. Lorsque tous les réglages sont comme vous voulez, appuyez sur [SET].

9. Appuyez sur [ON/OFF] pour mettre l'appareil photo hors service.

- Lorsque tous ces réglages sont terminés, passez à ceux de la page suivante.

Utilisation d'une carte mémoire

■ Insertion d'une carte mémoire dans l'appareil photo

Quand une carte mémoire est insérée dans l'appareil photo, les images s'enregistrent sur la carte.

REMARQUE

- Bien que l'appareil photo intègre une mémoire, une carte mémoire vous donne la possibilité de stocker plus d'images, de meilleure qualité et de plus grande taille, ainsi que des séquences vidéo plus longues.
- L'appareil photo enregistre les images dans sa propre mémoire quand il ne contient pas de carte mémoire. Si vous préférez utiliser la mémoire intégrée, ignorez ces opérations et allez à « Enregistrement d'une photo » à la page 16.

1. Ouvrez le couvercle de batterie.

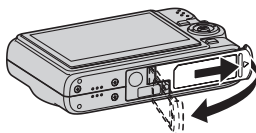

Tout en appuyant doucement sur le couvercle, faites-le glisser dans le sens de la flèche pour l'ouvrir.

2. Insérez une carte mémoire dans l'appareil photo.

(page 45)

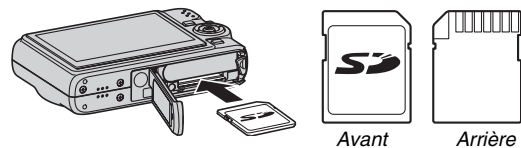

Tout en orientant l'avant de la carte mémoire vers le haut (du côté de l'écran de l'appareil photo), insérez la carte dans le logement de carte et poussez-la de sorte qu'elle s'encliquette.

3. Fermez le couvercle de batterie.

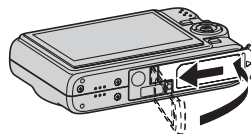

■ Formatage d'une carte mémoire

Avant d'utiliser une carte mémoire avec votre appareil photo vous devez la formater.

★ **IMPORTANT !**

- Le formatage d'une carte mémoire contenant des photos ou d'autres fichiers vide la carte. En principe, il est inutile de formater une nouvelle fois une carte mémoire. Toutefois, si l'enregistrement sur une carte vous paraît trop lent ou si vous notez une anomalie quelconque, vous devrez reformater la carte.
- Pour formater une carte mémoire, effectuez les opérations suivantes sur l'appareil photo.

- 1. Appuyez sur [ON/OFF] pour mettre l'appareil photo en service.**
- 2. Appuyez sur [MENU].**
- 3. Utilisez [◀] et [▶] pour sélectionner l'onglet « Réglage ».**
- 4. Utilisez [▼] pour sélectionner « Formater », puis appuyez sur [▶].**

5. Appuyez sur [▲] pour sélectionner « Formater », puis appuyez sur [SET].

- Pour annuler le formatage, sélectionnez « Annuler » puis appuyez sur [SET].
Attendez que le message « Occupé... Veuillez attendre... » disparaisse de l'écran.

Onglet « Réglage »

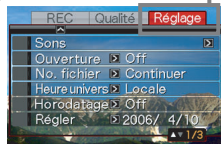

[ON/OFF] (Alimentation)

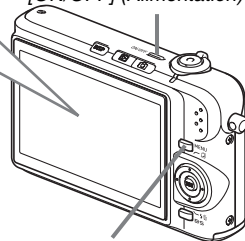

[MENU]

Enregistrement d'une photo

(page 62)

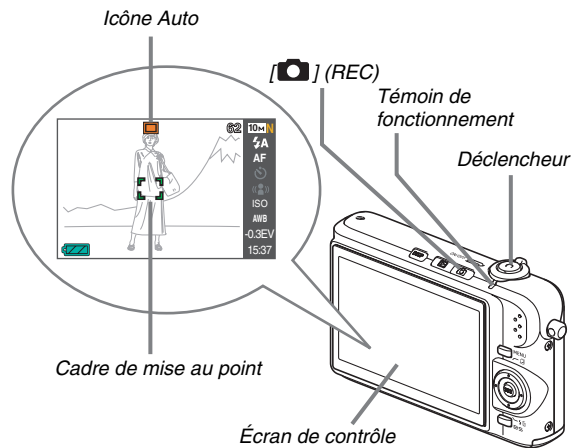

1. Appuyez sur [] pour mettre l'appareil photo en service.

Le mode REC est actif et «  » (icône Auto) s'affiche sur l'écran de contrôle.

2. Dirigez l'appareil photo vers le sujet.

3. Tout en prenant soin de ne pas bouger l'appareil photo, appuyez à demi sur le déclencheur.

Lorsque l'image est nette, l'appareil photo bipie, le témoin de fonctionnement s'allume en vert et le cadre de mise au point devient vert.

4. Tout en maintenant bien l'appareil photo immobile, appuyez à fond sur le déclencheur.

La photo prise reste affichée environ une seconde, puis est stockée dans la mémoire. L'appareil photo est prêt pour la photo suivante.

Taille et qualité de l'image des photos

Cet appareil photo présente plusieurs réglages de taille et de qualité d'image. Il faut savoir que le nombre de photos pouvant être enregistrées dans la mémoire dépend de la taille et de la qualité d'image spécifiées.

- Vous pouvez changer la taille et la qualité d'image pour prendre des photos de taille ou résolution inférieure, si vous voulez, par exemple, les joindre à du courrier électronique ou les utiliser sur un site Internet. Ou bien, vous pouvez choisir une taille d'image plus grande, selon le format de papier que vous utiliserez pour l'impression de vos photos.

Pour le détail à ce sujet, reportez-vous aux pages 67, 68 et 259.

Qu'est-ce qu'une demi-pression sur le déclencheur ?

Le déclencheur s'arrête à mi-course si l'on appuie légèrement dessus. Appuyer à « demi sur le déclencheur » signifie s'arrêter à mi-course. Lorsque vous appuyez à demi sur le déclencheur, l'exposition est automatiquement réglée et la mise au point faite sur le sujet visé.

Pour prendre de bonnes photos il est important de bien maîtriser les différentes pressions à exercer sur le déclencheur.

Demi-pression



Bip-bip !

Pression complète

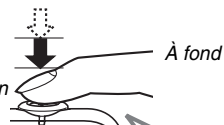

Clic !

Affichage de photos

(page 139)

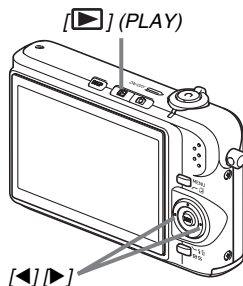

1. Appuyez sur [▶] pour accéder au mode PLAY.

Si plusieurs photos ont été stockées dans la mémoire, utilisez [◀] et [▶] pour les faire défiler.

■ Pour revenir au mode REC

Appuyez sur [📷].

Enregistrement d'une séquence vidéo

(page 89)

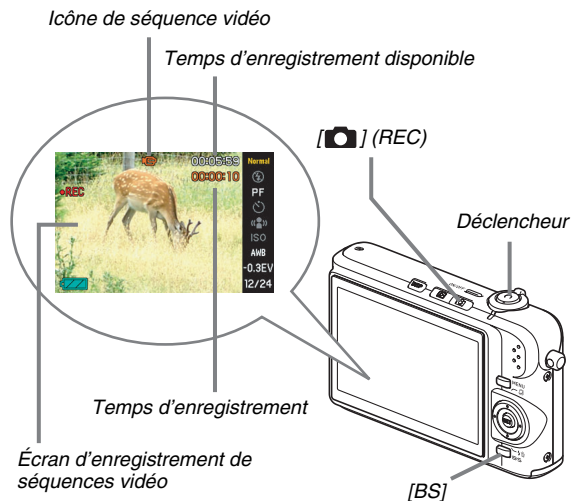

1. Appuyez sur [RE] pour accéder au mode REC.
2. Appuyez sur [BS] (BEST SHOT).

3. Utilisez [▲], [▼], [◀] et [▶] pour sélectionner la scène « [RE] » (Séquence) puis appuyez sur [SET].

« [RE] » (icône de séquence vidéo) reste sur l'écran de contrôle.

4. Appuyez sur le déclencheur pour commencer à filmer.

- Le son est également enregistré pendant l'enregistrement de la séquence vidéo.

5. Appuyez une nouvelle fois sur le déclencheur pour cesser de filmer.

Qualité d'image des séquences vidéo

Cet appareil photo présente trois réglages de qualité d'image (HQ, Normal, LP) pour les séquences vidéo. Pour obtenir les meilleures images possible, utilisez le réglage « HQ » (haute qualité) pour l'enregistrement de séquences vidéo.

De la qualité d'image de la séquence vidéo dépendent les détails, la régularité et la netteté des images lors de la lecture. En réduisant la qualité d'image vous pouvez filmer des séquences plus longues, et en sélectionnant le réglage « Normal » ou « LP » vous pouvez économiser la capacité de la mémoire si elle devient trop faible pendant la prise de vue.

Pour le détail, voir pages 89 et 259.

Affichage d'une séquence vidéo

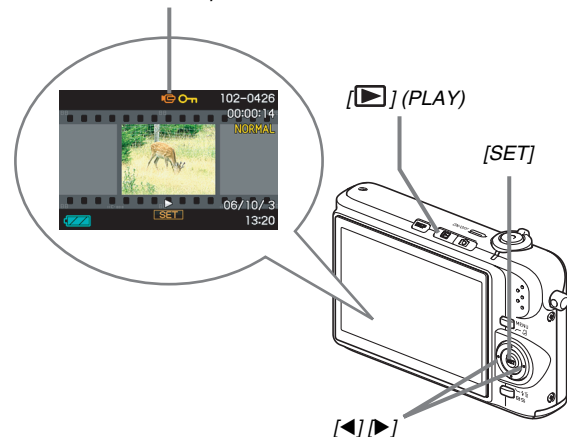

L'image sur la pellicule qui apparaît sur l'écran de contrôle indique que les images proviennent d'une séquence vidéo.

«  » Icône de séquence vidéo



(page 141)

1. Appuyez sur [] pour accéder au mode PLAY.

2. Utilisez [] et [] pour sélectionner la séquence vidéo que vous voulez voir.

Lorsque vous recherchez une séquence vidéo, la première image de chaque séquence s'affiche sur l'écran de contrôle.

3. Appuyez sur [SET] pour visionner la séquence vidéo.

L'écran de sélection d'image réapparaît sur l'écran de contrôle à l'étape 2 lorsque la séquence vidéo est terminée.

- Pendant la lecture de la séquence vidéo, vous pouvez régler le volume, localiser une image dans un sens ou l'autre et effectuer d'autres opérations (page 142).

■ Pour revenir au mode REC

Appuyez sur [].

Suppression d'un fichier

(page 181)

Vous pouvez supprimer de la façon suivante les fichiers transférés sur le disque dur de votre ordinateur, les photos imprimées ou les fichiers dont vous n'avez plus besoin. Ceci vous permettra de libérer de l'espace pour enregistrer d'autres images.

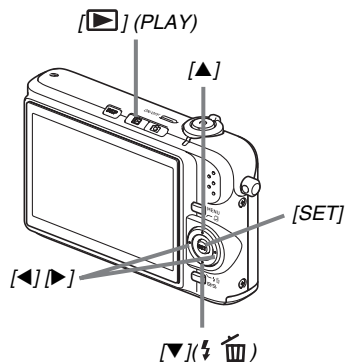

1. Appuyez sur [▶].
2. Appuyez sur [▼] (⚡ 🗑️).
3. Utilisez [◀] et [▶] pour sélectionner la photo ou la séquence vidéo que vous voulez supprimer.
4. Appuyez sur [▲] pour sélectionner « Supprimer ».
 - Pour annuler la suppression, sélectionnez « Annuler ».
5. Appuyez sur [SET].

La photo ou la séquence vidéo sélectionnée est supprimée.

 - Si vous voulez en supprimer d'autres, refaites les mêmes opérations à partir de l'étape 3.
 - Pour dégager le menu de suppression, appuyez sur [MENU].

INTRODUCTION

Caractéristiques

■ BEST SHOT pour de belles prises de vue à l'aide des modèles de scènes programmés dans l'appareil photo

Sélectionnez simplement une scène similaire à celle que vous voulez prendre (Scène de nuit Portrait, Fleurs, etc.) pour obtenir instantanément les réglages appropriés. Un bouton spécial [BS] vous donne directement accès à la bibliothèque de scènes BEST SHOT.

Exemple : Sélectionnez cette scène pour prendre en photo un animal qui bouge.

Exemple : Sélectionnez cette scène pour faire des portraits.

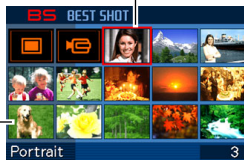

Écran BEST SHOT

■ Accès direct à un mode lors de la mise en service

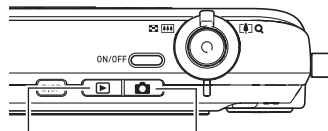

Appuyez sur [▶] pour mettre l'appareil photo en service en mode PLAY et voir des images.

Appuyez sur [⏻] pour mettre l'appareil photo en service en mode REC et enregistrer des images.

■ Tout un éventail de fonctions utiles pour la prise de vue

- Réduction des bougés de l'appareil photo et du sujet avec l'obturation rapide (page 98)
- L'enregistrement avec une haute sensibilité empêche d'obtenir des images sombres même lorsque le flash n'est pas utilisé (page 100)
- Obturation rapide pour une mise au point extra-rapide (page 115)

■ Enregistrement de séquences vidéo de haute qualité (Motion JPEG) (page 89)

- MOTION PRINT pour l'impression d'une image d'une séquence vidéo (page 166)



■ Fonctions d'impression élaborées

- Fonction DPOF pour la spécification rapide du datage et du nombre de tirages (page 200)
- La fonction d'horodatage permet d'incruster la date dans les données d'image (page 128)
- Prise en charge de PictBridge et USB DIRECT-PRINT pour l'impression rapide à la maison sur une imprimante compatible avec ces standards sans ordinateur (page 197)

■ Berceau USB multifonctions

Vous pouvez poser l'appareil photo sur le berceau USB pour effectuer les opérations suivantes.

- Recharger la batterie (page 36)
- Voir les images en diaporama (page 145)
- Raccorder l'appareil photo à un téléviseur pour voir les images sur celui-ci (page 147)
- Raccorder l'appareil photo à une imprimante pour imprimer des photos (page 197)
- Raccorder l'appareil photo à un ordinateur pour transférer les images sur un ordinateur (pages 211, 226)

Prière de lire ceci en premier !

■ Écran LCD

L'écran à cristaux liquides (LCD) est le produit d'une très haute technologie et le rendement des pixels est supérieur à 99,99%. Cela signifie que certains pixels peuvent ne pas s'allumer ou bien au contraire rester toujours allumer. Ceci est une caractéristique des écrans à cristaux liquides et ne signifie pas que l'écran est défectueux.

■ Protection des droits d'auteur

Hors usage personnel, l'emploi non autorisé de fichiers d'images, de films, de son ou de musique sans la permission du détenteur des droits d'auteur est strictement interdit par les lois sur la propriété intellectuelle et les traités internationaux. Il est également strictement interdit par les lois sur la propriété intellectuelle et les traités internationaux d'envoyer par Internet ou de distribuer à des tiers de tels fichiers, qu'ils aient été achetés ou obtenus gratuitement, sans la permission du détenteur des droits d'auteur. CASIO COMPUTER CO., LTD. décline toute responsabilité quant à la violation des droits d'auteur ou des lois sur la propriété intellectuelle découlant d'un abus de ce produit.

Les termes suivants, utilisés dans ce manuel, sont des marques déposées ou des marques commerciales de leurs détenteurs respectifs.

- Le logo SD est une marque déposée.
- Windows, Internet Explorer, Windows Media et DirectX sont des marques commerciales de Microsoft Corporation aux États-Unis.
- Macintosh et QuickTime sont des marques commerciales de Apple Computer, Inc. aux États-Unis.
- MultiMediaCard™ est une marque commerciale de Infineon Technologies AG en Allemagne, accordée sous licence à MultiMediaCard Association (MMCA).

- Adobe et Reader sont des marques commerciales ou des marques déposées aux États-Unis et dans d'autres pays par Adobe Systems Incorporated.
- Tous les autres noms de sociétés ou de produits mentionnés dans le présent manuel sont des marques déposées ou des marques commerciales de leurs sociétés respectives.
- Les droits de Photo Loader et Photohands sont détenus par CASIO COMPUTER CO., LTD. À l'exception des droits des sociétés mentionnées ci-dessus, tous les droits liés à ces programmes et d'autres droits reviennent à CASIO COMPUTER CO., LTD.

- Le contenu de ce manuel est susceptible d'être changé sans avis préalable.
- Le contenu de ce manuel a été contrôlé à chaque étape de la production de ce produit. Veuillez nous contacter si vous notez un point problématique, erroné, etc.
- Toute copie de ce manuel, complète ou partielle, est strictement interdite. L'emploi de ce manuel pour d'autres usages que personnel, sans la permission de CASIO COMPUTER CO., LTD. est interdite par les lois sur la propriété intellectuelle.
- CASIO COMPUTER CO., LTD. décline toute responsabilité quant aux dommages ou pertes que vous-même, ou un tiers, pouvez subir à la suite de l'utilisation ou d'une défectuosité de ce produit.
- CASIO COMPUTER CO., LTD. décline toute responsabilité quant aux dommages ou pertes que vous-même, ou un tiers, pouvez subir à la suite de l'utilisation de Photo Loader et/ou de Photohands
- CASIO COMPUTER CO., LTD. décline toute responsabilité quant aux dommages ou pertes résultant de la suppression du contenu de la mémoire due à une panne, à une réparation ou à un autre problème.
- Les exemples d'écrans et les illustrations du produit dans ce manuel peuvent être légèrement différents des écrans et de la configuration réelle de l'appareil photo.

Précautions à prendre pendant l'emploi

■ Faites des essais avant la prise de vue définitive.

- Avant la prise de vue, faites des essais pour vous assurer que l'appareil photo fonctionne correctement.

■ Évitez d'utiliser l'appareil photo en vous déplaçant

- Ne jamais utiliser l'appareil pour la prise de vue ou la lecture en conduisant une voiture ou un autre véhicule, ou en marchant. L'attention portée à l'écran et non à la route crée un risque d'accident grave.

■ Observation directe du soleil ou d'une lumière intense

- Ne jamais regarder le soleil ni une lumière intense par le viseur de l'appareil photo. Ceci peut causer des lésions oculaires.

■ Flash

- Ne jamais utiliser le flash à des endroits exposés à des gaz inflammables ou explosifs. Ceci crée un risque d'incendie et d'explosion.
- Ne jamais diriger l'éclair du flash vers une personne conduisant un véhicule. Ceci peut éblouir le conducteur et provoquer un accident.
- Ne jamais déclencher le flash trop près des yeux du sujet. Ceci peut entraîner la perte de la vue.

■ Écran d'affichage

- Ne pas appuyer trop fort sur la surface de l'écran LCD ni le soumettre à un choc violent. Le verre de l'écran pourrait se fissurer.
- Si le verre de l'écran devait se fissurer, ne pas toucher le liquide à l'intérieur de l'écran. Le liquide peut causer une inflammation cutanée.
- Si du liquide devait pénétrer dans votre bouche, rincez-vous immédiatement la bouche et contactez un médecin.
- Si du liquide devait pénétrer dans vos yeux ou se répandre sur votre peau, rincez-vous immédiatement à l'eau courante pendant au moins 15 minutes et contactez un médecin.

■ Raccordements

- Ne jamais raccorder d'appareils non spécifiés aux prises de cet appareil photo. Le raccordement d'un appareil non spécifié crée un risque d'incendie et de décharge électrique.

■ Transport

- Ne jamais utiliser l'appareil photo à l'intérieur d'un avion ou à un endroit où l'emploi de ce type de dispositif est interdit. Un mauvais usage de l'appareil photo crée un risque d'accident grave.

■ Fumée, odeur étrange, surchauffe ou toute autre anomalie

- L'emploi de l'appareil photo malgré un dégagement de fumée, une odeur étrange ou une chaleur intense crée un risque d'incendie et de décharge électrique. Effectuez immédiatement les opérations suivantes lorsqu'un des symptômes mentionnés ci-dessus apparaît.
 1. Mettre l'appareil photo hors service.
 2. Si l'adaptateur secteur est utilisé pour alimenter l'appareil photo, le débrancher de la prise secteur. Si la batterie est utilisée, la retirer de l'appareil photo en prenant soin de ne pas se brûler.
 3. Contacter le revendeur ou service après-vente agréé CASIO le plus proche.

■ Eau et matière étrangère

- L'eau, les liquides et les matières étrangères (en particulier le métal) pénétrant à l'intérieur de l'appareil photo créent un risque d'incendie et de décharge électrique. Effectuez immédiatement les opérations suivantes lorsqu'un des symptômes mentionnés ci-dessus apparaît. Faites particulièrement attention si vous utilisez l'appareil photo sous la pluie ou la neige, près de la mer, à un endroit exposé à de l'eau ou dans une salle de bain.
 1. Mettre l'appareil photo hors service.
 2. Si l'adaptateur secteur est utilisé pour alimenter l'appareil photo, le débrancher de la prise secteur. Si la batterie est utilisée, la retirer de l'appareil photo.
 3. Contacter le revendeur ou service après-vente agréé CASIO le plus proche.

■ Chute et choc violent

- Afin d'éviter tout risque d'incendie et de décharge électrique ne pas utiliser l'appareil photo après une chute ou un choc violent. Effectuez immédiatement les opérations suivantes lorsqu'un des symptômes mentionnés ci-dessus apparaît.
 1. Mettre l'appareil photo hors service.
 2. Si l'adaptateur secteur est utilisé pour alimenter l'appareil photo, le débrancher de la prise secteur. Si la batterie est utilisée, la retirer de l'appareil photo.
 3. Contacter le revendeur ou service après-vente agréé CASIO le plus proche.

■ Tenir à l'écart des flammes

- Pour éviter tout risque d'explosion, d'incendie et de décharge électrique, ne jamais exposer l'appareil photo aux flammes.

■ Démontage et modification

- Ne jamais essayer de démonter l'appareil photo ni de le modifier. Ceci crée un risque de décharge électrique, de brûlure et de blessure. Confiez toujours tous les contrôles internes, l'entretien et les réparations à votre revendeur ou service après-vente agréé CASIO le plus proche.

■ Endroits à éviter

- Ne jamais laisser l'appareil photo aux endroits suivants. Ceci crée un risque d'incendie et de décharge électrique.
 - Endroits exposés à une forte humidité ou poussière
 - Cuisines ou endroits exposés à des fumées grasses
 - Près d'appareils de chauffage, sur un tapis chauffant, à un endroit exposé à la lumière du soleil, dans un véhicule stationnant en plein soleil ou à tout autre endroit exposé à de très hautes températures.
- Ne jamais poser l'appareil photo sur une surface instable, sur une étagère, etc. Il pourrait tomber et blesser une personne.

■ Sauvegarde de données importantes

- Conservez toujours des copies des données de la mémoire de l'appareil photo que vous jugez importantes en les transférant sur un ordinateur ou un autre dispositif. En effet les données peuvent être supprimées lors d'une panne, d'une réparation de l'appareil photo, etc.

■ Protection de la mémoire

- Veillez à toujours remplacer la batterie de la façon indiquée dans la documentation fournie avec l'appareil photo. Si vous ne la remplacez pas correctement, les données enregistrées dans la mémoire de l'appareil photo peuvent être détruites ou perdues.

■ Batterie rechargeable

- N'utilisez que le chargeur ou le dispositif spécifié pour charger la batterie. Pour éviter les risques de surchauffe de batterie, d'incendie et d'explosion, ne pas essayer de charger la batterie avec un autre dispositif.

- Ne pas mouiller ni immerger la batterie dans l'eau douce ou l'eau de mer. Ceci peut endommager la batterie et réduire ses performances et sa longévité.
- Cette batterie ne doit être utilisée qu'avec un appareil photo numérique CASIO. L'emploi de tout autre appareil risque d'endommager la batterie ou de réduire ses performances ou sa longévité.
- Pour éviter tout risque de surchauffe, d'incendie et d'explosion, veuillez respecter les consignes suivantes :
 - Ne jamais utiliser ou laisser la batterie près de flammes ;
 - Ne pas exposer les batteries à la chaleur ou au feu ;
 - S'assurer que la batterie est orientée correctement lorsqu'elle est raccordée au chargeur ;
 - Ne jamais transporter ni ranger une batterie avec des objets conducteurs d'électricité (colliers, pointe de plomb d'un crayon, etc.) ;
 - Ne jamais ouvrir la batterie, la percer avec une aiguille ni l'exposer à des chocs violents (la frapper avec un marteau, la piétiner, etc.) et ne jamais y appliquer de soudure. Ne pas mettre la batterie dans un four à micro-ondes, dans un appareil de chauffage, dans un appareil sous haute pression, etc.
- En cas de fuite, d'odeur étrange, de chaleur, de décoloration, de déformation ou de toute autre anomalie pendant l'utilisation, la charge ou le rangement de la batterie, retirer celle-ci immédiatement de l'appareil photo ou du chargeur et la mettre à l'écart des flammes.
- Ne pas utiliser ni laisser la batterie en plein soleil, dans un véhicule stationnant au soleil, ni à un endroit exposé à de hautes températures. Ceci peut endommager la batterie et réduire ses performances et sa longévité.
- Si la charge de la batterie ne se termine pas normalement dans le temps spécifié, l'arrêter et contacter le service après-vente agréé CASIO le plus proche. Pour éviter les risques de surchauffe, d'incendie et d'explosion, cessez de charger la batterie dans ces conditions.
- Le liquide de la batterie peut causer des lésions oculaires. Si du liquide de batterie devait pénétrer dans vos yeux, rincez-les immédiatement à l'eau courante et consultez un médecin.

- Veuillez lire avec attention la documentation fournie avec l'appareil photo et le chargeur spécial avant d'utiliser ou de charger la batterie.
- Si la batterie doit être utilisée par de jeunes enfants, l'adulte responsable devra leur indiquer les précautions à prendre ainsi que les consignes à respecter, et s'assurer qu'ils l'emploient correctement.
- Si du liquide de batterie devait se répandre sur vos vêtements ou votre peau, rincez-les immédiatement à l'eau courante. Un contact prolongé du liquide de batterie peut causer une irritation cutanée.

■ Adaptateur secteur

- Tout mauvais usage de l'adaptateur secteur crée un risque d'incendie et de décharge électrique. Veuillez à prendre les précautions suivantes lorsque vous utilisez l'adaptateur secteur :
 - N'utiliser que l'adaptateur secteur spécifié pour cet appareil photo ;
 - Utiliser l'adaptateur secteur pour alimenter les appareils spécifiés seulement ;
 - Utiliser une prise secteur de 100 à 240 V CA (50/60 Hz) comme source d'alimentation ;
 - Ne jamais brancher le cordon d'alimentation sur une prise utilisée par d'autres appareils ou sur un cordon rallonge multiprises.
- Tout mauvais usage de l'adaptateur secteur peut l'endommager et crée un risque d'incendie et de décharge électrique. Veuillez à prendre les précautions suivantes lorsque vous utilisez l'adaptateur secteur :
 - Ne jamais poser d'objets lourds sur l'adaptateur secteur ni l'exposer à une chaleur directe ;
 - Ne pas essayer de modifier l'adaptateur secteur ni le déformer ;
 - Ne pas tordre le cordon d'alimentation ni tirer dessus ;
 - Si le cordon d'alimentation ou la fiche devait être endommagé, contacter immédiatement le revendeur ou service après-vente agréé CASIO le plus proche.

- Ne pas toucher l'adaptateur secteur avec des mains humides. Ceci crée un risque de décharge électrique.
- Tout mauvais usage de l'adaptateur secteur crée un risque d'incendie et de décharge électrique. Veillez à prendre les précautions suivantes lorsque vous utilisez l'adaptateur secteur :
 - Ne pas poser le cordon d'alimentation près d'un appareil de chauffage, poêle ou autre ;
 - Débrancher le cordon d'alimentation de la prise secteur en tirant sur la fiche. Ne pas tirer sur le cordon proprement dit ;
 - Insérer la fiche à fond dans la prise secteur ;
 - Débrancher l'adaptateur secteur de la prise secteur si l'appareil photo ne doit pas être utilisé pendant de longues périodes, par exemple pendant un voyage ;
 - Au moins une fois dans l'année, débrancher l'adaptateur secteur de la prise secteur pour enlever la poussière qui s'accumule autour des contacts.

■ Précautions à prendre avec le berceau USB et l'adaptateur secteur

- Toujours retirer l'appareil photo du berceau USB avant de brancher ou de débrancher l'adaptateur secteur.
- L'adaptateur secteur peut chauffer pendant la charge, la communication de données USB, l'utilisation de l'appareil photo comme cadre photo. C'est normal et ne provient pas d'une défectuosité.

■ Autonomie de la batterie

- Les autonomies mentionnées dans ce manuel désignent le temps d'utilisation en continu de l'appareil photo avec la batterie spéciale, à une température normale (23°C), jusqu'à son extinction à la suite de la décharge de la batterie. Dans la pratique, il ne sera peut-être pas possible de disposer de la même autonomie. L'autonomie de la batterie est affectée par la température ambiante, les conditions d'entreposage, la durée de l'entreposage et d'autres facteurs.
- La batterie s'use et l'avertissement de faible charge peut apparaître si l'appareil photo est laissé en service. Pensez à toujours mettre l'appareil photo hors service lorsque vous ne l'utilisez pas.
- L'avertissement de faible charge indique que l'appareil photo est prêt à s'éteindre parce que la batterie est trop faiblement chargée. Chargez la batterie le plus vite possible. Une batterie faiblement chargée ou vide peut fuir si elle est laissée dans l'appareil, et les données peuvent être détruites.

■ Précautions à prendre lors d'erreurs de données

- Votre appareil photo contient des pièces numériques de grande précision. Dans toutes les situations suivantes les données enregistrées dans la mémoire de l'appareil photo peuvent être détruites :
 - La batterie ou la carte mémoire est retirée de l'appareil photo, ou bien l'appareil photo est retiré du berceau USB pendant l'exécution d'une opération ;
 - La carte mémoire est retirée de l'appareil photo ou l'appareil photo est posé sur le berceau USB après l'extinction de l'appareil photo alors que le témoin de fonctionnement clignote en vert ;
 - Le câble USB est débranché, l'appareil photo retiré du berceau USB ou l'adaptateur secteur débranché du berceau USB pendant la communication de données ;
 - La batterie utilisée est faiblement chargée ;
 - Une anomalie s'est produite.

Dans chacune des situations mentionnées ci-dessus un message d'erreur peut apparaître sur l'écran de contrôle (page 256). Suivez les indications du message qui apparaît.

■ Environnement de fonctionnement

- La plage de température de fonctionnement de cet appareil va de 0°C à 40°C.
- Ne laissez l'appareil photo à aucun des endroits suivants :
 - En plein soleil ou à un endroit exposé à l'humidité ou à la poussière ;
 - Près d'un climatiseur ou à un endroit exposé à une température ou à une humidité extrême ;
 - À l'intérieur d'un véhicule un jour très chaud, ou à un endroit exposé à de fortes vibrations.

■ Condensation

- Les changements subits et extrêmes de températures, par exemple lorsque vous portez l'appareil photo en hiver de l'extérieur dans une pièce chaude, peuvent causer de la condensation à l'intérieur et à l'extérieur de l'appareil photo. La condensation (fines gouttelettes d'eau) peut empêcher l'appareil photo de fonctionner normalement. Pour empêcher la condensation, il faut mettre l'appareil photo dans un sac en plastique avant de le soumettre à un brusque changement de température. Attendez que l'air dans le sac ait le temps de s'acclimater à la nouvelle température avant de retirer l'appareil photo. Ouvrez ensuite le couvercle de batterie et laissez-le ouvert pendant quelques heures.

■ Alimentation

- Utilisez seulement la batterie rechargeable au lithium-ion spéciale (NP-40) fournie avec cet appareil photo. Aucun autre type de batterie ne peut être utilisé.
- L'appareil ne contient pas de pile pour l'horloge. Les réglages de la date et de l'heure effectués sur l'appareil photo s'effacent environ un jour après une coupure d'alimentation (de la batterie et du berceau). Si le cas se présente, vous devrez effectuer à nouveau ces réglages lorsque l'alimentation sera rétablie (page 187).

■ Objectif

- N'appuyez pas trop fort lorsque vous nettoyez la surface de l'objectif. La surface de l'objectif pourrait être rayée et un problème apparaître.
- Vous pourrez noter de la distorsion sur certains types d'images, par exemple des lignes normalement droites légèrement courbes. Ceci est dû aux caractéristiques de l'objectif et ne provient pas d'une défectuosité de l'appareil photo.

■ Entretien de l'appareil photo

- Les empreintes digitales, la saleté et les matières étrangères sur la surface de l'objectif peuvent empêcher l'appareil photo de fonctionner correctement. Évitez de toucher la surface de l'objectif. Pour nettoyer la surface de l'objectif, dégagez d'abord la poussière ou les matières étrangères avec un soufflet puis essuyez l'objectif avec un chiffon sec et doux.
- Les empreintes digitales, la saleté et les matières étrangères sur le flash peuvent empêcher l'appareil photo de fonctionner correctement. Évitez de toucher le flash. Lorsque le flash est sale, essuyez-le avec un chiffon doux et sec.
- Nettoyez aussi l'appareil photo avec un chiffon doux et sec.

■ Images sur l'écran de contrôle

- Les images apparaissant normalement sur l'écran de contrôle lors de la lecture sont plus petites que la normale, et vous ne pouvez pas voir tous les détails de l'image réelle. L'appareil photo présente une fonction de zoom (page 150) qui permet d'agrandir l'image sur l'écran de contrôle. Vous pouvez utiliser cette fonction pour contrôler rapidement des images importantes.

■ Autres précautions

- L'appareil photo devient légèrement chaud quand il est utilisé. C'est normal et ne provient pas d'une défektivité.

Charge de la batterie

Votre appareil photo est alimenté par une batterie rechargeable au lithium-ion (NP-40).

IMPORTANT !

- Il n'est pas possible d'utiliser une autre batterie que la NP-40.

Insertion de la batterie

1. Ouvrez le couvercle de batterie.

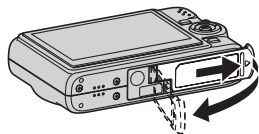

Tout en appuyant sur le couvercle de batterie, faites-le glisser dans le sens de la flèche.

2. Insérez la batterie dans l'appareil photo.

Faites glisser l'obturateur sur le côté de l'appareil photo dans le sens de la flèche et insérez la batterie. Appuyez sur la batterie jusqu'à ce que l'obturateur se remette en place et la retienne.

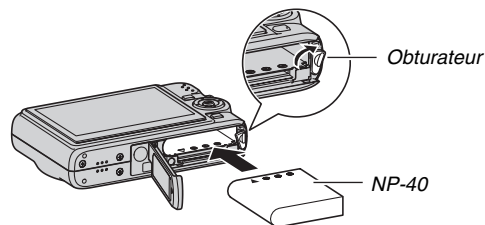

3. Fermez le couvercle de batterie.

Rabattez le couvercle de batterie et faites-le glisser pour le remettre en place en l'appuyant contre l'appareil photo.

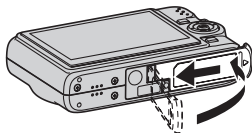

Lorsque vous achetez l'appareil photo la batterie fournie n'est pas pleine. Vous devez la recharger de la façon suivante.

Charge de la batterie

1. Raccordez le berceau USB à une prise secteur.

- La forme de l'adaptateur secteur dépend de la région de commercialisation de l'appareil photo.

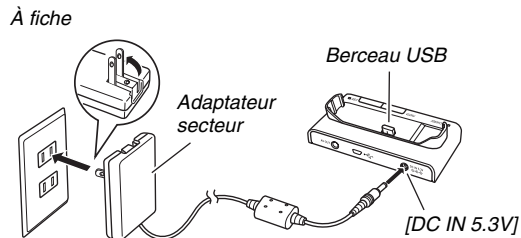
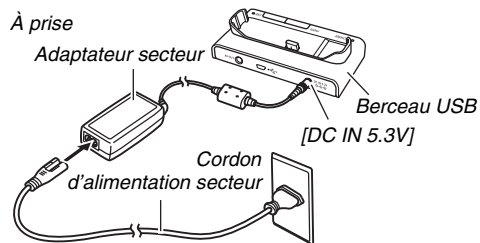

2. Assurez-vous que l'appareil photo est hors service.

S'il est en service, appuyez sur [ON/OFF] pour le mettre hors service avant de le poser sur le berceau USB.

3. Posez l'appareil photo sur le berceau USB en orientant l'écran de contrôle dans votre direction, comme indiqué sur l'illustration.

Le témoin [CHARGE] s'allume en rouge et la charge commence.

- Il faut environ trois heures pour une charge complète. Le temps de charge réel dépend de la capacité, de la tension actuelle et des conditions de charge de la batterie.

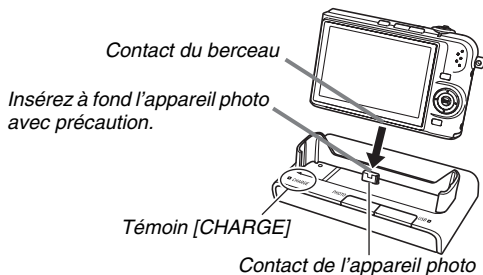

Lorsque la charge est terminée

Le témoin [CHARGE], qui est allumé en rouge pendant la charge, devient vert.

Retirez l'appareil photo du berceau USB et débranchez l'adaptateur secteur de la prise secteur.

Si le témoin [CHARGE] s'allume en orange

La charge n'est pas possible parce que vous venez juste d'utiliser l'appareil photo ou parce que la température ambiante est trop élevée ou trop basse. Si le cas se présente, attendez que l'appareil photo revienne à une température normale.

Lorsqu'il atteint une température permettant la charge, le témoin [CHARGE] s'allume en rouge.

Si le témoin [CHARGE] clignote en rouge

L'appareil photo ou la batterie présente une anomalie, ou bien la batterie est mal insérée dans l'appareil photo.

Retirez la batterie de l'appareil photo et vérifiez si les contacts sont sales. S'ils le sont, essuyez-les avec un chiffon sec et remettez la batterie en place dans l'appareil photo. Après avoir vérifié si l'adaptateur secteur était bien branché sur une prise secteur et sur le berceau, reposez l'appareil photo sur le berceau.

Si les contacts ont été nettoyés mais l'erreur ne disparaît pas, la batterie est éventuellement défectueuse. Contactez le service après-vente agréé CASIO le plus proche.



IMPORTANT !





- N'utilisez que le berceau USB fourni ou le chargeur spécial (BC-30L) vendu séparément pour charger la batterie au lithium-ion rechargeable spéciale (NP-40). Cette batterie ne peut pas être rechargée par un autre type de chargeur. L'emploi d'un autre chargeur peut provoquer un accident imprévisible.
- N'utilisez que l'adaptateur secteur fourni avec l'appareil photo. Ne jamais utiliser un autre type d'adaptateur secteur. Les adaptateurs secteur AD-C30, AD-C40, AD-C620 et AD-C630 ne peuvent pas être utilisés avec cet appareil photo.

■ **Conseils pour préserver la tension de la batterie**

- Si vous n'avez pas besoin du flash, sélectionnez «  » (flash désactivé) comme réglage de flash (page 76).
- Validez l'arrêt automatique et la veille pour que la batterie ne risque pas de s'user lorsque vous oubliez de mettre l'appareil photo hors service (page 44).

■ Vérification de la tension de la batterie

Quand la batterie est sollicitée, l'indicateur de batterie sur l'écran de contrôle indique la tension de la batterie de la façon suivante.

Tension de la batterie	Élevée ←————→ Faible
Indicateur de batterie	 →  →  → 
Couleur de l'indicateur	Bleu clair → Orange → Rouge → Rouge

«  » indique que la tension de la batterie est faible. Chargez la batterie le plus vite possible.

La prise de vue n'est pas possible lorsque «  » est indiqué. Chargez la batterie immédiatement.

★ IMPORTANT !

- À cause des différences de consommation dans chaque mode, l'indicateur de batterie peut indiquer en mode PLAY un niveau inférieur au niveau indiqué en mode REC. C'est normal et ne signifie pas que l'appareil photo fonctionne mal.

REMARQUE

- Voir page 263 pour le détail sur l'autonomie de la batterie.

Remplacement de la batterie

1. Ouvrez le couvercle de batterie.
2. En tenant l'appareil photo avec l'écran de contrôle orienté vers le haut, comme indiqué sur l'illustration, faites glisser l'obturateur dans le sens de la flèche et retenez-le ainsi.
 - La batterie ressort partiellement.

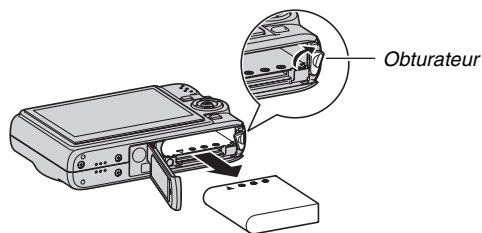

3. Tout en retenant l'obturateur, sortez complètement la batterie.
4. Insérez une nouvelle batterie.

Précautions concernant la batterie

■ Précautions à prendre pendant l'emploi

- Utilisée à basses températures, une batterie a toujours une autonomie inférieure à la normale. Ceci est dû aux caractéristiques de la batterie et non pas à l'appareil photo.
- Chargez la batterie à un endroit où la température reste dans la plage de 10°C à 35°C. Hors de cette plage de températures, il faudra plus de temps pour charger la batterie, et dans certains cas il sera même impossible de la charger.
- Si l'autonomie d'une batterie est extrêmement limitée après une charge complète, c'est probablement que la durée de service de la batterie a expiré. Dans ce cas, remplacez la batterie par une neuve.

■ Précautions concernant l'entreposage

- Une batterie rechargeable au lithium-ion offre, sous une forme compacte, une très grande capacité, mais un long entreposage peut la détériorer si vous la laissez chargée.
 - Si vous prévoyez de ne pas utiliser une batterie pendant quelque temps, videz-la avant de la ranger.
 - Retirez toujours la batterie de l'appareil photo lorsque vous ne l'utilisez pas. Si vous la laissez dans l'appareil photo, elle se déchargera peu à peu et se videra. Il lui faudra beaucoup plus de temps pour se recharger la prochaine fois que vous utiliserez l'appareil photo.
 - Rangez vos batteries dans une pièce fraîche et sans humidité (20°C au maximum).

Mise en et hors service

■ Mise en service

Pour mettre en service et accéder au mode REC

Appuyez sur [ON/OFF] (Alimentation) ou sur [📷] (REC).

Pour mettre en service et accéder au mode PLAY

Appuyez sur [▶] (PLAY).

Lorsque vous appuyez sur un de ces boutons, le témoin de fonctionnement s'allume momentanément en vert, puis l'appareil photo se met en service.

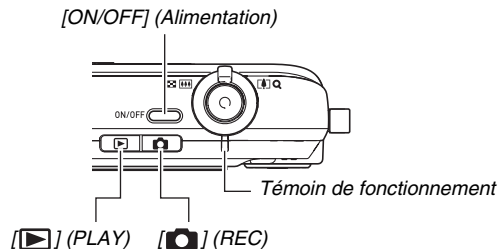

IMPORTANT !

- Lorsque vous appuyez sur le bouton [ON/OFF] ou [] (REC) pour mettre l'appareil photo en service, l'objectif ressort. Veillez à ce qu'aucun objet n'appuie contre ou ne le frappe. Pour éviter toute panne, n'empêchez pas l'objectif de sortir.





REMARQUE

- Il faut appuyer sur [] (PLAY) en mode REC pour passer au mode PLAY. L'objectif se rétracte environ 10 secondes après le changement de mode.
- L'arrêt auto (page 44) met l'appareil photo hors service si aucune opération n'est effectuée pendant le temps prééglé. Si nécessaire, remettez-le en service.

Mise hors service

Appuyez sur [ON/OFF] (Alimentation).

REMARQUE

- L'appareil photo peut être configuré pour ne pas être mis en service par le bouton [] (REC) ou [] (PLAY). Vous pouvez aussi régler l'appareil photo pour le mettre hors service en appuyant sur [] (REC) ou [] (PLAY) (page 192).

Première mise en service

La première fois que vous insérez une batterie dans l'appareil photo, l'écran de configuration de la langue d'affichage, de la date et de l'heure s'affiche. Procédez comme indiqué dans « Spécification de la langue de l'affichage, de la date et de l'heure » (page 12) pour effectuer les réglages correctement.



IMPORTANT !

- La date et l'heure ne seront pas indiquées correctement sur l'image enregistrée si vous ne les réglez pas.
- Si vous laissez l'appareil photo sans alimentation environ un jour, les réglages de la date et de l'heure seront supprimés. La date et l'heure devront être réglées lorsque l'alimentation aura été rétablie. Dans les situations suivantes, l'appareil photo ne sera plus alimenté :
 - S'il ne contient pas de batterie ou si la batterie est vide ;
 - S'il est posé sur le berceau, non raccordé à une prise secteur, et ne contient pas de batterie ou bien une batterie vide seulement.
- Il est possible de changer les réglages de la langue, de la date et de l'heure en cas d'erreur (pages 187, 191).

■ Fonctions permettant de préserver la tension de la batterie

L'appareil photo présente les deux fonctions suivantes pour préserver la tension de la batterie.

Nom de la fonction	Description	Paramètres
Veille	En mode REC, l'écran de contrôle s'éteint (se met en veille) si aucune opération n'est effectuée pendant un temps prédéfini. Appuyez sur un bouton pour rallumer l'écran de contrôle. L'appareil ne se met pas en veille quand il est en mode PLAY.	30 sec, 1 min, 2 min, Off
Arrêt auto	L'appareil photo se met hors service si aucune opération n'est effectuée pendant un temps prédéfini.	2 min, 5 min

- 1. Appuyez sur [MENU].**
- 2. Utilisez [◀] et [▶] pour sélectionner l'onglet « Réglage ».**

3. Utilisez [▲] et [▼] pour sélectionner la fonction que vous voulez régler (« Veille » ou « Arrêt auto »), puis appuyez sur [▶].

4. Utilisez [▲] et [▼] pour sélectionner le délai de veille ou d'arrêt automatique, puis appuyez sur [SET].

Lorsque « Off » est sélectionné pour la fonction veille, la fonction est désactivée.

REMARQUE

- L'arrêt automatique et la veille sont inopérantes dans les situations suivantes :
 - L'appareil photo est relié à un ordinateur ou à un autre appareil par le berceau USB ;
 - Pendant un diaporama ;
 - Pendant la lecture de fichiers vocaux ;
 - Pendant l'enregistrement et la lecture de séquences vidéo.

Utilisation d'une carte mémoire

Les photos prises avec l'appareil photo peuvent être stockées sur une carte mémoire. Vous devez vous procurer vous-même une carte mémoire dans le commerce. Le stockage est possible non seulement sur une carte mémoire mais aussi dans la mémoire de l'appareil photo, qui peut contenir quelques photos ou une courte séquence vidéo. Vous pouvez utiliser la mémoire, par exemple, pour des essais ou en cas d'urgence.

REMARQUE

- Les images peuvent être copiées entre la mémoire de l'appareil et la carte mémoire (page 179).
- Les données suivantes sont enregistrées dans la mémoire de l'appareil photo. Elles ne peuvent pas être copiées sur une carte mémoire :
 - Informations concernant les images personnalisées du mode BEST SHOT ;
 - Dossier FAVORITE ;
 - Réglages de la mémoire de mode.
 - Image d'écran d'ouverture

Cartes mémoire prises en charge

Votre appareil photo prend en charge les cartes mémoire SD ou MMC (MultiMediaCard).





Mémoire utilisée pour le stockage

Quand une carte mémoire est insérée dans l'appareil photo, les images prises sont stockées sur la carte mémoire. Quand l'appareil photo ne contient pas de carte mémoire, les images sont stockées dans sa mémoire.

- Il faut se souvenir qu'il n'est pas possible de stocker des images dans la mémoire de l'appareil photo quand il contient une carte mémoire.



IMPORTANT !

- Reportez-vous à la notice de la carte mémoire pour le détail sur son utilisation.
- Certains types de cartes peuvent ralentir le traitement. Si vous utilisez une carte mémoire lente, vous ne pouvez peut-être pas enregistrer de séquences vidéo avec le réglage de qualité d'image « HQ ». C'est pourquoi il est conseillé d'utiliser une carte mémoire SD ayant une vitesse de transfert d'au moins 10 Mo par seconde.
- Certains types de cartes mémoire mettent plus de temps à enregistrer les données, et des images peuvent être perdues. «  » et «  » clignotent sur l'écran de contrôle pendant l'enregistrement pour vous signaler la perte d'une image. Il est conseillé d'utiliser une carte mémoire SD ayant une vitesse de transfert d'au moins 10 Mo par seconde.
- Les cartes mémoire SD ont un commutateur de protection. Utilisez-le si vous ne voulez pas que la carte soit effacée accidentellement. Si une carte mémoire SD est protégée, vous devrez annuler la protection chaque fois que vous voudrez enregistrer sur la carte, formater la carte ou supprimer certaines images.

- Une charge électrostatique, des parasites électriques et d'autres phénomènes peuvent endommager et même détruire les données. Veillez à toujours sauvegarder toute donnée importante sur un autre support (CD-R, CD-RW, disque MO, disque dur, etc.).

Insertion d'une carte mémoire dans l'appareil photo

IMPORTANT !

- Veillez à bien mettre l'appareil photo hors service avant d'insérer ou de retirer une carte mémoire.
- Orientez correctement la carte avant de l'insérer. N'essayez jamais d'insérer de force une carte mémoire dans son logement si elle résiste.

1. Ouvrez le couvercle de batterie.

Tout en appuyant sur le couvercle de batterie, faites-le glisser dans le sens de la flèche.

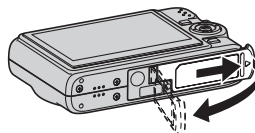

2. Insérez une carte mémoire dans l'appareil photo.

Tout en orientant l'avant de la carte mémoire vers le haut (du côté de l'écran de contrôle de l'appareil photo), faites glisser la carte dans son logement jusqu'à ce qu'un déclic soit audible.

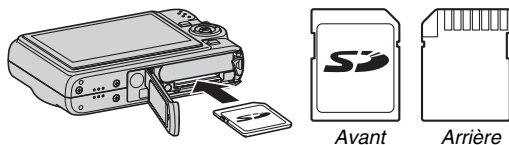

3. Fermez le couvercle de batterie.

Rabattez le couvercle de batterie et faites-le glisser pour le remettre en place en l'appuyant contre l'appareil photo.

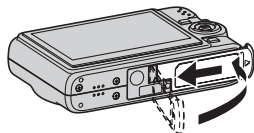

Remplacement de la carte mémoire

1. Retirez la carte mémoire de l'appareil photo.

Appuyez sur la carte mémoire et relâchez-la pour la laisser ressortir. Sortez la carte en la tirant avec les doigts.

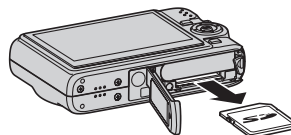

2. Insérez l'autre carte mémoire.

IMPORTANT !

- N'insérez qu'une carte mémoire SD ou MMC (MultiMediaCard) dans le logement de carte à l'exclusion de toute autre. Vous pourriez sinon causer une panne.
- Si de l'eau ou une matière étrangère devait pénétrer dans le logement de carte mémoire, mettez aussitôt l'appareil photo hors service, retirez la batterie et contactez le revendeur ou le service après-vente agréé CASIO le plus proche.
- Ne retirez jamais une carte de l'appareil photo quand le témoin de fonctionnement clignote en vert. Non seulement l'image ne pourra pas être stockée mais la carte mémoire risque d'être endommagée.

Formatage d'une carte mémoire

La première fois que vous utilisez une carte mémoire, vous devez la formater. Lorsqu'une carte a été formatée, vous n'avez plus besoin de la formater chaque fois que vous l'utilisez.

Le formatage d'une carte mémoire contenant des photos ou d'autres fichiers vide la carte.

IMPORTANT !

- Les données supprimées lors du formatage d'une carte mémoire ne peuvent pas être restituées. Contrôlez le contenu de la carte mémoire avant de la formater pour voir si toutes les données doivent bien être supprimées.
- Même si les données des fichiers enregistrés sur la carte mémoire sont protégées (page 175), le formatage de la carte supprimera toutes les données.
- Formatez toujours vos cartes mémoire sur l'appareil photo. Le traitement des données par l'appareil photo sera plus lent si la carte mémoire utilisée a été formatée sur un ordinateur. Dans le cas du formatage d'une carte mémoire SD sur un ordinateur, le format obtenu peut être non conforme au format SD, et des problèmes de compatibilité, de fonctionnement ou d'autres types peuvent apparaître.

- 1. Insérez la carte mémoire que vous voulez formater dans l'appareil photo.**
- 2. Mettez l'appareil photo en service et appuyez sur [MENU].**
- 3. Sur l'onglet « Réglage », sélectionnez « Formater », puis appuyez sur [▶].**
- 4. Utilisez [▲] et [▼] pour sélectionner « Formater », puis appuyez sur [SET] pour valider le formatage.**

Lorsque le formatage est terminé, accédez au mode PLAY et assurez-vous que le message « Aucun fichier » apparaît bien sur l'écran de contrôle.

- Pour annuler le formatage, sélectionnez « Annuler ».

■ Précautions concernant les cartes mémoire

- Si une carte mémoire réagit anormalement, vous pouvez la formater pour qu'elle fonctionne normalement. Il est conseillé toutefois de toujours emporter avec soi plusieurs cartes mémoire pour les prises de vue hors de la maison ou du bureau.
- S'il vous semble que les images ne sont pas enregistrées normalement, essayez de reformater la carte mémoire.
- Le fait d'enregistrer et de supprimer un grand nombre de fois des données sur une carte peut réduire la capacité de mémorisation de la carte. C'est pourquoi il est conseillé de reformater périodiquement vos cartes mémoire SD.
- Assurez-vous que la batterie est pleine avant de formater la mémoire. Le formatage ne s'effectuera pas correctement et la carte mémoire peut être endommagée si l'alimentation de l'appareil photo est coupée pendant le formatage.
- N'ouvrez jamais le couvercle de batterie pendant le formatage. Ceci peut endommager la carte mémoire.

Utilisation des menus

Pour régler les différents paramètres de l'appareil photo vous devrez utiliser les menus de la façon suivante. Prenez le temps de vous familiariser avec les menus.

- Voir « Aperçu des menus » à la page 243 pour le détail sur le contenu des menus.

Exemple d'écran de menu

- Les paramètres du menu sont différents en mode REC et en mode PLAY. Cet écran montre un menu du mode REC.



Touches utilisées pour l'exploitation des menus

[◀] [▶]	Sélection d'onglets. [▶] sert aussi à valider un réglage.
[▲] [▼]	Sélection d'une option de réglage
[SET]	Validation des réglages sélectionnés
[MENU]	Sortie du menu

Les différentes opérations s'effectuent de la façon suivante sur le menu du mode REC.

1. En mode REC, appuyez sur [MENU].

Le menu apparaît.

2. Utilisez [◀] et [▶] pour sélectionner l'onglet où se trouve le paramètre que vous voulez régler.

Ici, nous allons sélectionner l'onglet « REC ».

3. Utilisez [▲] et [▼] pour sélectionner le paramètre que vous voulez régler, puis appuyez sur [▶].

Exemple : Sélectionnez « Mise au point » et appuyez sur [▶].



4. Utilisez [▲] et [▼] pour sélectionner le réglage souhaité.

5. Validez le réglage.

- Lorsque vous appuyez sur [SET], le réglage est validé et le menu défilé.
- Si vous appuyez sur [◀] au lieu de [SET], le réglage est validé mais le menu réapparaît. Vous pouvez alors régler d'autres paramètres, si nécessaire.
- Pour sélectionner un autre onglet, appuyez sur [◀], utilisez [▲] pour revenir sur l'onglet et utilisez [◀] et [▶] pour passer à un autre onglet.

Configuration des paramètres de l'écran de contrôle

Vous pouvez utiliser l'écran Afficher menu pour configurer les divers paramètres qui apparaissent sur l'écran de contrôle.

- Voir « Aperçu de l'écran Afficher menu » à la page 247 pour le détail sur les éléments du menu.

Exemple d'écran Afficher menu

- Les paramètres du menu sont différents en mode REC et en mode PLAY. Cet écran montre le menu du mode REC



Touches utilisées pour l'exploitation des menus

[◀] [▶]	Sélection d'une option de réglage [▶] sert aussi à valider un réglage.
[▲] [▼]	Sélection d'une option de réglage
[SET]	Validation des réglages sélectionnés
[DISP]	Sortie du menu

Les différentes opérations s'effectuent de la façon suivante sur le menu du mode REC.

1. En mode REC, appuyez sur [DISP].

L'écran Afficher menu apparaît.

2. Utilisez [◀] et [▶] pour sélectionner le réglage souhaité.

3. Utilisez [▲] et [▼] pour sélectionner le réglage souhaité.

- Si vous voulez changer d'autres réglages, répétez les opérations 2 et 3.

4. Lorsque tous les réglages sont comme vous voulez, appuyez sur [SET].

- Les réglages effectués sont validés et l'écran se ferme.

Sélection d'une disposition d'écran (Dispos)

Le contenu du menu de réglage de disposition dépend du mode dans lequel se trouve l'appareil photo, à savoir le mode REC ou le mode PLAY.

■ Disposition de l'écran en mode REC

Pour le mode REC, les réglages de présentation permettent de spécifier la disposition des icônes.

Type de disposition	Description
Panneau (Panneau d'exploitation)	Une pression du doigt sur [SET] en mode REC lorsque « Panneau » (Panneau d'exploitation) est sélectionné comme type de disposition met en évidence (sélectionne) l'icône supérieure du panneau d'exploitation. Vous pouvez alors utiliser le panneau d'exploitation pour changer les réglages. Comme peu d'icônes sont superposées à l'image affichée, elles ne gênent pas lors de l'enregistrement.
Normal	Lorsque cette option est sélectionnée, l'image cadrée remplit tout l'écran de contrôle. Ce réglage est idéal si vous voulez afficher le sujet sur un écran de format 16:9 (page 67). Les icônes sont superposées à l'image affichée.

Panneau (Panneau d'exploitation)

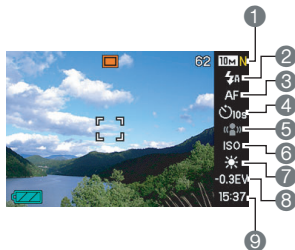

- ① Taille/Qualité de l'image*1 (page 67)
- ② Mode de flash (page 76)
- ③ Mode de mise au point (page 109)
- ④ Retardateur (page 81)
- ⑤ Antibougé (page 98)
- ⑥ Sensibilité ISO (page 123)
- ⑦ Balance des blancs (page 120)
- ⑧ Modification de l'indice de luminance (page 118)
- ⑨ Date/Heure*2 (page 187)

*1 La qualité d'image ne peut pas être changée par le Panneau (Panneau d'exploitation).

*2 Vous pouvez sélectionner l'affichage de la date ou de l'heure.

Les opérations suivantes montrent comment utiliser le Panneau (Panneau d'exploitation).

1. En mode REC, appuyez sur [SET].

L'icône supérieure du panneau d'exploitation est mise en évidence (sélectionnée).

2. Utilisez [▲] et [▼] pour sélectionner l'icône du réglage que vous voulez changer.

3. Utilisez [◀] et [▶] pour changer le réglage.

- Si vous voulez changer d'autres réglages, répétez les opérations 2 et 3.

4. Lorsque tous les réglages sont comme vous voulez, appuyez sur [SET].

- Les réglages sont validés et l'appareil revient au mode normal de fonctionnement (pas d'icône de panneau d'exploitation sélectionnée).

★ IMPORTANT !

- Le Panneau (Panneau d'exploitation) ne s'affiche pas pendant l'enregistrement de la voix ou l'utilisation de l'obturation en continu avec zoom.

Normal



■ Disposition de l'écran du mode PLAY

Les réglages de disposition d'écran du mode PLAY permettent de sélectionner la façon dont les images seront affichées sur l'écran de contrôle.

Type de disposition	Description
Normal	Lorsque ce réglage est sélectionné, 100% de l'image affichée est toujours visible. Avec certains formats d'écran, des bandes noires peuvent apparaître au haut et au bas, ou à gauche et à droite de l'image. 

Type de disposition	Description
Large	<p>Lorsque ce réglage est sélectionné, l'image affichée a la taille maximale permettant un affichage complet sur l'écran dans le sens horizontal. Avec certains formats d'écran, le haut et le bas de l'image seront tronqués.</p> 

Affichage ou masquage des informations (Info)

« Info » permet d'afficher ou des masquer les informations pouvant être affichées. Vous pouvez effectuer ces réglages séparément en mode REC et en mode PLAY.

Réglage d'affichage d'informations	Description
Afficher	Affiche les réglages de l'appareil photo et d'autres informations.
+Histogramme	Affiche les réglages de l'appareil photo et d'autres indicateurs en même temps qu'un histogramme (page 129).
Off	Masque toutes les informations.

Mode REC (Dispos : Panneau (Panneau d'exploitation))

Afficher



+Histogramme

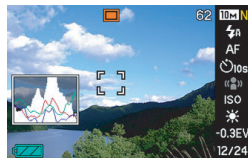

Off



Mode REC (Dispos : Normal)

Afficher



+Histogramme



Off



Mode PLAY

Afficher



+Histogramme

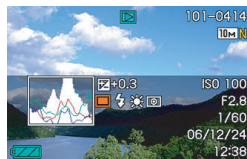

Off



Réglage de la luminosité de l'écran de contrôle (Luminosité)

Le paramètre « Luminosité » peut être utilisé pour régler la luminosité de l'écran de contrôle. Ce paramètre est identique en mode REC et en mode PLAY.

Réglage de luminosité	Description
Auto	Lorsque ce réglage est sélectionné, l'appareil photo détecte le niveau de la lumière environnante et ajuste automatiquement la luminosité de l'écran de contrôle en fonction de celui-ci. C'est le niveau de réglage qu'il faut normalement utiliser. En mode PLAY, la luminosité de l'écran de contrôle reste constant même si la lumière change.
+2	Une luminosité supérieure à +1 facilite le visionnage sur l'écran. Dans ce cas, l'appareil photo consomme plus d'électricité.
+1	Réglage lumineux pour l'emploi en plein air, etc. Avec ce réglage, la luminosité est supérieure à 0.

Réglage de luminosité	Description
0	Luminosité d'écran normale pour l'emploi en salle, etc.
-1	Luminosité d'écran faible pour l'emploi la nuit, en salle lorsque l'éclairage est faible, etc.

Réglage de la qualité de l'image sur l'écran de contrôle (Type)

Vous pouvez utiliser le paramètre « Type » pour régler la qualité de l'image s'affichant sur l'écran de contrôle. Ce paramètre est identique en mode REC et en mode PLAY.





Réglage de qualité	Description
Dynamique	Augmente le contraste de l'image affichée sur l'écran de contrôle pour que le sujet ressorte mieux et soit plus facile à voir et à cadrer.
Vif	Rend l'image affichée sur l'écran de contrôle un peu plus lumineuse et donc plus nette qu'elle ne l'est en réalité.
Réel	Affiche sur l'écran de contrôle l'image qui est la plus proche possible de celle qui est prise par l'appareil photo.

Réglage de qualité	Description
Nuit	Ce réglage affiche sur l'écran de contrôle une image plus lumineuse lors de la prise de vue sous un éclairage très faible, et s'avère utile pour la prise de vue la nuit avec un pied photographique. Sachez toutefois qu'avec ce réglage les mouvements du sujet sur l'image affichée peuvent être plus grossiers.
Économie	Avec ce réglage l'appareil photo consomme moins d'électricité qu'avec les autres réglages et prolonge l'autonomie de la batterie.

Si vous ne savez plus où vous êtes...

Effectuez une des opérations suivantes si vous ne savez plus où vous en êtes dans vos réglages lors de l'enregistrement ou de la lecture.

Mode REC

Écran actuel	Pour revenir à l'écran d'enregistrement de photo ou de séquence vidéo, appuyez sur :
Écran du menu	[MENU] ou [
Écran Afficher menu	[DISP] ou [
Écran BEST SHOT	[BS] ou [
Écran « Aucun fichier »	Appuyez sur [
Écran du mode PLAY	Appuyez sur [

Mode PLAY

Écran actuel	Pour revenir à l'écran de lecture normal
Écran du menu	[MENU] ou [▶]
Écran Afficher menu	[DISP] ou [▶]
Écran du mode REC	Appuyez sur [▶].
Écran de suppression	Appuyez sur [▶]. Vous pouvez aussi sélectionner « Annuler » puis appuyer sur [SET].

Utilisation de l'appareil photo en voyage

Batteries de rechange

Il est conseillé de toujours emporter en voyage des batteries de rechange chargées (NP-40) pour ne pas manquer de bonnes occasions de prises de vue.

Utilisation de l'appareil photo dans un autre pays

Veillez noter les précautions à prendre suivantes.

- L'adaptateur secteur fourni avec l'appareil photo fonctionne sur un courant secteur de 100 V à 240 V (50/60 Hz). Notez toutefois que la forme des prises secteur diffère d'un pays à l'autre. Avant de partir en voyage, consultez votre agence de voyage à ce sujet.
- N'utilisez pas de convertisseur de tension avec l'appareil photo.

ENREGISTREMENT D'UNE PHOTO

Prise en main correcte de l'appareil photo

Tenu d'une seule main, l'appareil photo risque de bouger. Tenez toujours l'appareil photo des deux mains pour prendre des photos.

- Pour éviter de laisser tomber accidentellement l'appareil photo, fixez la lanière et passez-la autour de vos doigts ou de votre poignet lorsque vous utilisez l'appareil photo.
- La lanière fournie ne doit être utilisée qu'avec cet appareil photo. Ne l'utilisez jamais avec autre chose.
- Ne faites pas balancer l'appareil photo au bout de la lanière.

Horizontalement

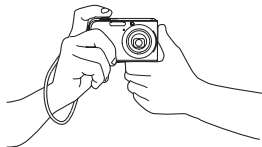

Tenez l'appareil photo comme indiqué sur l'illustration, en appliquant les bras contre le corps.

Verticalement

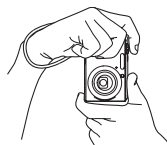

Tenez l'appareil photo de sorte que le flash soit au-dessus de l'objectif.

IMPORTANT !

- Prenez soin de ne pas cacher les éléments indiqués sur l'illustration avec les doigts ou la lanière.

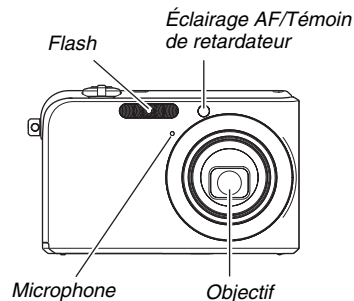



REMARQUE

- Il est impossible d'obtenir de bonnes photos si l'on bouge l'appareil photo au moment où l'on appuie sur le déclencheur ou lorsque l'autofocus fonctionne. Il faut donc tenir l'appareil photo correctement, appuyer avec précaution sur le déclencheur et faire attention de ne pas bouger l'appareil au moment où l'obturateur s'ouvre. Ceci est tout particulièrement important lorsque l'éclairage est faible, car la vitesse d'obturation est plus lente.

Enregistrement d'une photo

1. Appuyez sur [📷] (REC) pour accéder au mode REC.

Assurez-vous que le sujet (personne, paysage, etc.) et l'icône Auto «  » apparaissent bien sur l'écran de contrôle.

Si une autre icône que «  » s'affiche, passez en mode « Auto » (page 93).

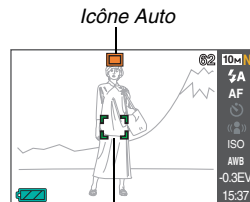

Cadre de mise au point

2. Faites la mise au point.

Lorsque le cadre de mise au point est sur le sujet, appuyez à demi sur le déclencheur.

L'autofocus fait automatiquement la mise au point et, lorsque l'image est nette, le cadre de mise au point et le témoin de fonctionnement deviennent verts. La vitesse d'obturation, l'ouverture et la sensibilité ISO se règlent automatiquement.

Voir « Indicateurs apparaissant sur l'écran de contrôle » à la page 66 pour le détail.

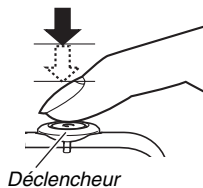

Témoin de fonctionnement

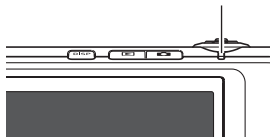

3. Prenez la photo.

Lorsque l'image est nette, appuyez à fond sur le déclencheur.

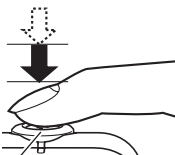

Déclencheur

La photo est prise et sauvegardée sur la carte mémoire ou dans la mémoire de l'appareil photo.

Si la mise au point n'est pas possible...

Si le cadre de mise au point reste rouge et le témoin de fonctionnement clignote, c'est parce que l'image n'est pas nette (le sujet est peut-être trop rapproché). Dirigez l'appareil photo vers le sujet et essayez une nouvelle fois.

Vérification de la photo

La photo reste affichée sur l'écran de contrôle un moment puis disparaît lorsque la photo suivante peut être prise.

Pour revoir la photo que vous venez de prendre, effectuez les opérations suivantes.

Appuyez sur [▶].

La photo qui vient d'être prise réapparaît.

Utilisez [◀] et [▶] pour revoir les autres photos enregistrées dans la mémoire.

Pour revenir au mode REC, appuyez sur [📷].

■ Utilisation de l'obturation rapide

En appuyant immédiatement à fond sur le déclencheur sans demi-pression il est possible de prendre des photos avec l'obturation rapide (page 115). L'obturation rapide permet donc de prendre rapidement des photos, sans attendre que l'autofocus fasse la mise au point.

- La mise au point est plus rapide avec l'obturation rapide qu'avec l'autofocus. Ceci peut être utile lorsqu'un sujet en mouvement doit être photographié. Par exemple, lorsque vous demandez à quelqu'un de vous prendre en photo, vous obtiendrez des photos nettes même s'il a appuyé d'un coup sur le déclencheur.
- L'obturation rapide a été spécifiée par défaut en usine. Si vous voulez prendre le temps de faire la mise au point, désactivez l'obturation rapide.

■ Indicateurs apparaissant sur l'écran de contrôle

Divers indicateurs et diverses icônes apparaissent sur l'écran de contrôle pour vous renseigner sur l'état de l'appareil photo.

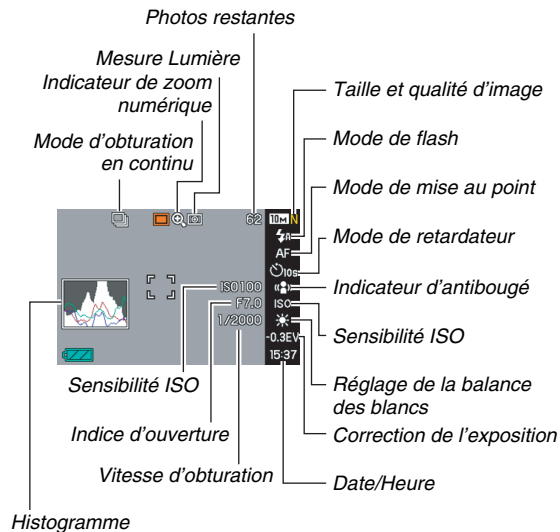

REMARQUE

- L'ouverture est un mécanisme servant à régler la quantité de lumière passant par l'objectif. L'indice d'ouverture indique la taille de l'ouverture du diaphragme. Plus l'indice d'ouverture est élevé, moins l'ouverture est grande. Ce réglage est automatique sur l'appareil photo.
- Plus la vitesse d'obturation est lente, plus la quantité de lumière passant par l'objectif est grande. La vitesse d'obturation est indiquée sur l'écran de contrôle en secondes (1/1000e de seconde, par exemple). Ce réglage est automatique sur l'appareil photo.

Changement de la taille d'image

Les photos prises par un appareil photo numérique sont constituées d'un ensemble de petits points, appelés pixels. La taille d'une image indique le nombre de pixels qu'elle contient et s'exprime en pixels horizontaux et pixels verticaux. Le réglage effectué par défaut en usine est de 10 M (3648 × 2736 pixels).

Une image de plus grande taille utilise plus de mémoire.

- Pour le détail sur la taille de l'image, la qualité de l'image et le nombre d'images pouvant être enregistrées, voir page 260. Ce réglage n'est disponible que pour les photos.
- Pour le détail sur la taille d'image des séquences vidéo, voir page 89.

1. En mode REC, appuyez sur [MENU].
2. Sur l'onglet « Qualité », sélectionnez « Taille », puis appuyez sur [▶].
3. Utilisez [▲] et [▼] pour sélectionner la taille de l'image, puis appuyez sur [SET].

REMARQUE

- Vous pouvez aussi utiliser le Panneau (Panneau d'exploitation) (page 53) pour changer le réglage de taille de l'image.
- Les informations suivantes changent sur l'écran lors de la sélection de la taille d'image :
 - Taille d'image en mégaoctets (M) (5 M, etc.) ;
 - Taille d'image en pixels (2560 × 1920, etc.) ;
 - Format de papier optimal.

Taille d'image (Pixels)			Format de papier photo
Plus grande	10 M	3648 × 2736	Impression Affiche
	3:2	3648 × 2432	Impression Affiche
↕	16:9	3648 × 2048	TVHD
	5 M	2560 × 1920	Impression A3
	3 M	2048 × 1536	Impression A4
	2 M	1600 × 1200	Impression 3,5" × 5"
	Plus petite	VGA	640 × 480

- Lorsque 3:2 (3648 × 2432 pixels) est sélectionné, des images de format 3:2 sont enregistrées, ce qui correspond au format standard du papier d'impression (3:2).
- VGA (640 × 480 pixels) est le format optimal pour joindre des images à des e-mails.
- Les formats de papier photo sont approximatifs (résolution d'impression 200 ppp).
- Les lettres « TVHD » sont l'abréviation de « Télévision à haute définition ». Un écran TVHD a un format 16:9, qui est plus large que l'écran 4:3 des anciens téléviseurs. Votre appareil photo peut enregistrer des images compatibles avec un écran TVHD.

Spécification de la qualité d'image

L'appareil photo offre le choix entre une qualité « Fine » (meilleure qualité), « Normal » ou « Economique » (économie maximale de la mémoire) comme réglage de qualité d'image. Le réglage initial est « Normal ». Sélectionnez « Fine » si vous souhaitez avant tout une bonne qualité d'image, ou bien « Economique » si vous souhaitez enregistrer le plus grand nombre d'images possible.

- Pour le détail sur la taille de l'image, la qualité de l'image et le nombre d'images pouvant être enregistrées, voir page 260. Ce réglage n'est disponible que pour les photos.
- Pour le détail sur la qualité d'image des séquences vidéo, voir page 89.

1. En mode REC, appuyez sur [MENU].

2. Sur l'onglet « Qualité », sélectionnez «  Qualité », puis appuyez sur [▶].

3. Utilisez [▲] et [▼] pour sélectionner la qualité d'image souhaitée, puis appuyez sur [SET].

REMARQUE

- Le réglage « Fine » permet de voir tous les détails d'une image de la nature, par exemple toutes les branches et feuilles, ou bien les détails d'un motif complexe.

Mise hors service de l'éclairage AF

L'éclairage d'appoint AF aide l'appareil photo à faire la mise au point, sous un faible éclairage, au moment où vous appuyez à demi sur le déclencheur. Il ne s'allume pas si la lumière est suffisante.

L'éclairage AF a été mis en service par défaut en usine. Il est conseillé de le mettre hors service pour photographier une personne de près.

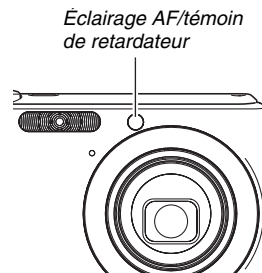

1. En mode REC, appuyez sur [MENU].
2. Sur l'onglet « REC », sélectionnez « Éclairage AF », puis appuyez sur [▶].
3. Utilisez [▲] et [▼] pour sélectionner « Off », puis appuyez sur [SET].
Pour mettre l'éclairage AF en service, sélectionnez « On ».



IMPORTANT !

- Ne regardez pas directement l'éclairage AF/témoin de retardateur et ne le dirigez pas vers les yeux d'une personne.

Précautions concernant la prise de photos

■ Opération

- N'ouvrez jamais le couvercle de batterie et ne posez pas l'appareil photo sur le berceau USB lorsque le témoin de fonctionnement clignote en vert. La photo prise risquerait de ne pas être enregistrée correctement, les images stockées dans la mémoire pourraient être endommagées ou bien encore l'appareil photo pourrait mal fonctionner.
- La sensibilité et la vitesse d'obturation sont automatiquement augmentées lors de la prise de vue d'un sujet sombre avec le réglage « Auto » de sensibilité ISO (page 123). Dans ce cas, du bruit numérique peut apparaître sur l'image.
- Si de la lumière éclaire directement l'objectif, protégez l'objectif de la main au moment où vous prenez la photo.

■ Écran de contrôle pendant la prise de photos

- L'image qui apparaît sur l'écran de contrôle sert à cadrer le sujet. Cette image sera enregistrée avec la qualité spécifiée lors du réglage de qualité d'image.
- Selon l'éclairage du sujet, l'écran de contrôle peut réagir plus lentement et du bruit numérique peut apparaître sur l'image affichée.
- Si le sujet photographié est très éclairé, une bande verticale peut apparaître sur l'image. Il ne s'agit pas d'une déféctuosité. La bande n'est pas enregistrée sur une photo, mais elle peut l'être sur une séquence vidéo.

■ Prise de vue en salle sous un éclairage fluorescent

- Même s'il est faible, le scintillement de la lumière fluorescente peut agir sur la luminosité ou la couleur de l'image.

Restrictions concernant l'autofocus

- Lors de la prise de vue des sujets suivants, il peut être impossible d'obtenir une mise au point correcte :
 - Mur de couleur unie ou sujet très peu contrasté ;
 - Sujet avec un fort contre-jour ;
 - Sujet très brillant ;
 - Persiennes ou sujet à motifs horizontaux se répétant ;
 - Plusieurs sujets à différentes distances de l'appareil photo ;
 - Sujet dans un lieu sombre ;
 - Sujet trop éloigné et ne pouvant pas être atteint par l'éclairage AF ;
 - Sujet rapide ;
 - Sujet hors de la plage de mise au point de l'appareil photo.
- La mise au point peut être impossible si l'appareil photo est bougé pendant la prise de vue.
- Une image peut ne pas être nette même si le témoin de fonctionnement et le cadre de mise au point sont verts.
 - S'il n'est pas possible d'obtenir une image nette, essayez avec le verrouillage de la mise au point (page 114) ou la mise au point manuelle (page 116).

Prise de vue avec le zoom

Le zoom optique 3X (qui change la longueur focale de l'objectif) combiné au zoom numérique (qui grossit numériquement l'image à partir de son centre) permet d'obtenir un grossissement total de 12 - 45X.

IMPORTANT !

- En principe, plus le rapport de focale du zoom numérique est élevé, plus l'image est grossière. Toutefois, le zoom numérique peut être utilisé jusqu'à un certain point sans détérioration de l'image.

1. Accédez au mode REC.

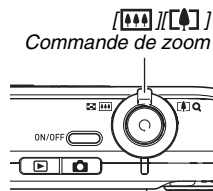

2. Faites glisser la commande de zoom pour changer le rapport de focale.

Pour faire ceci :	Faites glisser la commande de zoom dans ce sens :
Agrandir le sujet et réduire la plage	[[🌲]] (téléobjectif)
Réduire la taille du sujet et agrandir la plage	[[📏]] (grand angle)

- Pour le détail, voir « Point de transition entre le zoom optique et le zoom numérique » à la page 73.

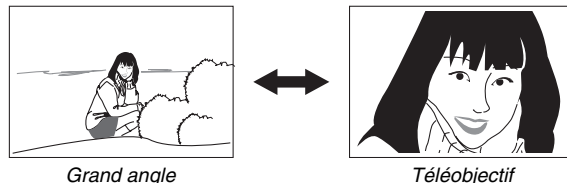

3. Appuyez sur le déclencheur pour prendre la photo.

REMARQUE

- L'ouverture de l'objectif change lorsque vous changez de focale.
- Il est conseillé d'utiliser un pied photographique pour effectuer les zoomings avant (téléobjectif) sans bougé.
- Le zoom optique est désactivé pendant l'enregistrement d'une séquences vidéo. Seul le zoom numérique est disponible pendant la prise de séquences vidéo. Choisissez le réglage de zoom optique que vous voulez utiliser avant d'appuyer sur le déclencheur pour commencer à filmer.

■ Point de transition entre le zoom optique et le zoom numérique

Si vous maintenez la commande de zoom pressée vers [[]] à l'étape 2 ci-dessus, le zoom s'arrête lorsque le zoom optique atteint sa focale maximale. Relâchez momentanément la commande de zoom et maintenez-la poussée vers [[]] pour passer au zoom numérique qui permet d'utiliser un rapport de focale plus élevé.

- Lorsque le pointeur du zoom dépasse la limite maximale du zoom optique. La barre du zoom indique le rapport de focale approximatif.

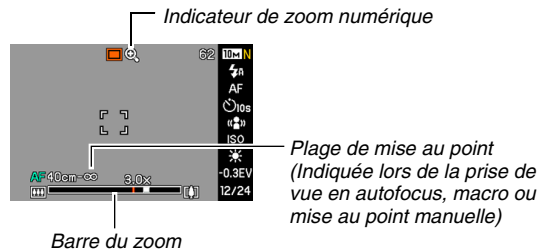

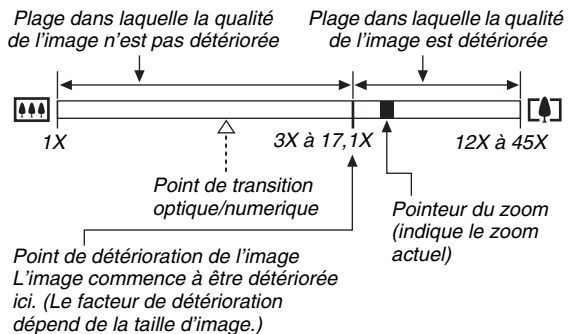

- Le point de détérioration de l'image dépend de la taille d'image (page 67). Plus la taille d'image est petite, plus le rapport de focale pouvant être utilisé sans détérioration de l'image est élevé. Bien qu'en principe le zoom numérique cause une détérioration de la qualité d'image, aucune détérioration n'apparaît avec les tailles d'image égale ou inférieure à « 5 M (2560 x 1920 pixels) » dans le cas de certains zooms numériques. La plage dans laquelle vous pouvez utiliser le zoom numérique sans détérioration d'image est indiquée sur l'écran. La détérioration dépend de la taille de l'image.
- La plage du zoom numérique n'apparaît dans l'indicateur de zoom sur l'écran de contrôle que lorsque « Zoom numérique » est activé.

IMPORTANT !

- Le zoom numérique n'est pas disponible lorsque « Horodatage » (page 128) est activé.

■ Mise hors service du zoom numérique

Vous pouvez désactiver le zoom numérique si vous voulez utiliser seulement le zoom optique. Vous ne risquez pas d'obtenir des images détériorées si vous passez par inadvertance du zoom optique au zoom numérique lors de la prise de vue.

1. En mode REC, appuyez sur [MENU].
2. Sur l'onglet « REC », sélectionnez « Zoom numérique », puis appuyez sur [▶].
3. Utilisez [▲] et [▼] pour sélectionner « Off », puis appuyez sur [SET].
 - Si vous voulez voir la plage complète du zoom numérique, sélectionnez « On » ici.

Utilisation du zoom instantané

Le zoom instantané permet de sauter au zoom numérique pour la prise de vue en position téléobjectif en appuyant simplement sur un bouton.

■ Spécification du réglage de zoom instantané

1. En mode REC, appuyez sur [MENU].
2. Sur l'onglet « REC » sélectionnez « Zoom inst », puis appuyez sur [▶].
3. Utilisez [▲] et [▼] pour sélectionner le réglage souhaité, puis appuyez sur [SET].
 - Sélectionnez « Off » si vous ne voulez pas utiliser le zoom instantané.

■ Utilisation du zoom instantané

1. Accédez au mode REC.

2. Appuyez sur [▲].

Le zoom numérique se règle immédiatement sur la valeur pré-réglée du zoom instantané. Si vous effectuez les opérations précédentes après l'utilisation du zoom optique, le sujet sera agrandi à un niveau équivalent au rapport de focale du zoom optique actuel plus le rapport de focale pré-réglé du zoom numérique instantané.



Rapport du zoom instantané

3. Appuyez sur [▲].





Vous revenez au facteur original (avant le zoom instantané).

IMPORTANT !

- Si vous effectuez un zoom instantané après avoir agrandi une image avec le zoom numérique, le zoom numérique précédent sera annulé.
- Il n'est pas possible d'utiliser le zoom instantané lorsque « Horodatage » (page 128) est activé.

Utilisation du flash

Le mode de flash se sélectionne de la façon suivante.

Réglage de flash	Description
 Flash auto	Le flash s'éclaire automatiquement selon l'exposition (quantité de lumière et luminosité). <ul style="list-style-type: none">• Réglage par défaut effectué en usine
 Flash désactivé	Le flash ne s'éclaire pas.
 Flash activé	Le flash s'éclaire toujours. <ul style="list-style-type: none">• Ce réglage peut être utilisé pour rendre plus lumineux un sujet qui est sombre, soit à cause de la lumière du jour soit à cause du contre-jour (flash synchronisé sur la lumière du jour).
 Flash doux	Utilisez toujours le flash doux, quels que soient les conditions d'éclairage. <ul style="list-style-type: none">• Ce réglage permet de supprimer la réflexion de la lumière du flash, etc.
 Yeux rouges	Le flash s'éclaire automatiquement dans les mêmes conditions que le flash automatique. Ce réglage peut être utilisé pour réduire l'effet yeux rouges qui se produit lorsque des personnes sont photographiées au flash.

Portée approximative du flash (Sensibilité ISO : Auto)

Grand angle: 0,1 m à 3,6 m

Téléobjectif : 0,4 m à 1,9 m

- La portée du flash change en même temps que le zoom optique.

1. En mode REC, appuyez une fois sur [▼] (⚡ 🗑️).

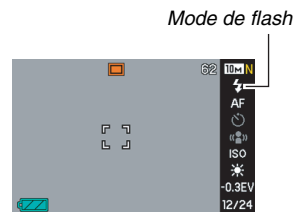
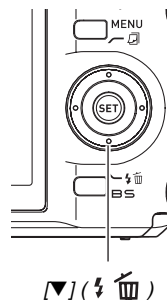

2. Utilisez [◀] et [▶] pour sélectionner le réglage de flash souhaité, puis appuyez sur [SET].
3. Appuyez sur le déclencheur pour prendre la photo.

REMARQUE

- Quand vous utilisez le réglage de disposition d'écran « Normal » (page 53), à chaque pression du doigt sur [▼] (⚡ 🗑️) le réglage de flash change.

IMPORTANT !

- Lorsque vous utilisez le flash, faites attention de ne pas obstruer la fenêtre du flash avec vos doigts ou la lanière de l'appareil photo.
- Quand la sensibilité ISO « Auto » est sélectionnée (page 123), la sensibilité est élevée et le bruit numérique augmente lorsque le flash est utilisé. En réduisant la sensibilité ISO vous diminuez la portée du flash mais aussi le bruit numérique.

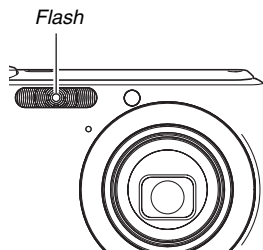

Réduction de l'effet yeux rouges

L'emploi du flash pour les prises de vue de nuit ou dans une pièce sombre peut faire apparaître des points rouges dans les yeux des personnes photographiées. Ces points sont dus à la réflexion de la lumière du flash sur la rétine des yeux. Lorsque la réduction de l'effet yeux rouges est sélectionnée comme mode de flash, les iris des yeux des personnes se ferment quand le pré-flash s'éclaire, et l'effet yeux rouges est moins important.

IMPORTANT !

- Notez les points importants suivants lorsque vous utilisez la réduction de l'effet yeux rouges :
 - La réduction de l'effet yeux rouges n'agit que si les personnes regardent directement l'appareil photo (flash) ; Avant d'appuyer sur le déclencheur, demandez aux personnes de bien regarder l'appareil photo.
 - La réduction de l'effet yeux rouges n'agit pas très bien si les personnes sont loin de l'appareil photo.

■ Vérification du mode de flash

Le mode de flash actuel est indiqué sur l'écran de contrôle et par le témoin de fonctionnement au moment où vous appuyez à demi sur le déclencheur.

Écran de contrôle

«  » indique que le flash va s'éclairer.

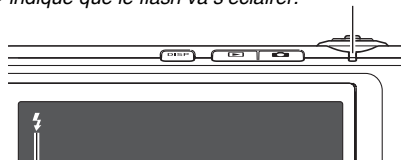

Témoin de fonctionnement

Clignotant orange : Le flash se charge.

Éclairé ou clignotant vert * : La charge du flash est terminée.

* Clignote en vert si la mise au point n'est pas possible en autofocus ou macro.

■ Changement de l'intensité du flash

1. En mode REC, appuyez sur [MENU].
2. Sur l'onglet « Qualité », sélectionnez « Intensité flash », puis appuyez sur [▶].
3. Utilisez [▲] et [▼] pour sélectionner l'intensité du flash souhaitée, puis appuyez sur [SET].
Vous avez le choix entre cinq niveaux d'intensité, de -2 (le plus faible) à +2 (le plus fort).



IMPORTANT !

- L'intensité du flash ne peut pas être changée si le sujet est trop loin ou trop proche.

■ Utilisation de l'assistance flash

Le sujet sur l'image paraîtra trop sombre si l'intensité du flash n'est pas suffisante pour l'atteindre quand il est trop éloigné. Dans ce cas, vous pouvez utiliser l'assistance flash pour améliorer la luminosité du sujet, qui apparaît alors comme s'il était suffisamment éclairé par le flash.



Assistance flash non utilisée



Assistance flash utilisée

L'assistance flash a été mise en service par défaut en usine. Mettez l'assistance flash hors service de la façon suivante lorsque vous ne voulez pas l'utiliser.

1. En mode REC, appuyez sur [MENU].
2. Sur l'onglet « Qualité », sélectionnez « Assistance flash », puis appuyez sur [▶].
3. Utilisez [▲] et [▼] pour sélectionner « Off », puis appuyez sur [SET].

Lorsque vous voulez utiliser l'assistance flash, sélectionnez « Auto ».

★ IMPORTANT !



- L'assistance flash peut ne pas avoir les résultats escomptés. Cela dépend du sujet.
- Dans les cas suivants, l'effet de l'assistance flash est annulé :
 - Changement de l'intensité du flash (page 79) ;
 - Correction de la luminosité (Modif EV) (page 118) ;
 - Changement de la sensibilité ISO (page 123) ;
 - Changement du réglage du contraste (page 127).
- L'emploi de l'assistance flash peut entraîner une augmentation du bruit numérique.

■ Précautions concernant le flash

- Il n'est pas toujours possible d'obtenir l'effet escompté lorsque le sujet est trop loin ou trop près.
- Le temps de charge du flash dépend des conditions d'utilisation (état de la batterie, température ambiante, etc.) Avec une batterie complètement chargée, il faut compter de quelques secondes à 8 secondes.
- La vitesse d'obturation est plus lente lors de la prise de vue sans flash sous faible éclairage, et l'image risque plus facilement d'être floue à cause du bougé de l'appareil photo. Fixez l'appareil photo à un pied photographique pour obtenir des images nettes. De plus, dans ces situations, du bruit peut rendre l'image plus grossière.
- Lorsque la réduction des yeux rouges est en service, le flash s'éclaire automatiquement selon l'exposition. Il ne s'allume donc pas si l'éclairage est suffisant.
- La lumière du soleil, en plein air, la lumière d'une lampe fluorescente ou toute autre source de lumière peut agir sur la couleur de l'image.

Utilisation du retardateur

Lorsque le retardateur est utilisé, l'obturateur se relâche et la photo est prise un certain temps après l'activation du déclencheur.

Type de retardateur	Description
 10 secondes	Retardateur de 10 secondes
 2 secondes	Retardateur de 2 secondes <ul style="list-style-type: none">• Lors de prises de vue dans des situations qui réduisent la vitesse d'obturation, le retardateur permet d'éviter le flou dû au bougé de l'appareil photo.
 X3 (Triple retardateur)	Trois photos sont prises lorsque cette option est sélectionnée : une première 10 secondes après l'activation du déclencheur, une seconde lorsque l'appareil est prêt après la première prise de vue, et une troisième lorsque l'appareil est prêt après la seconde prise de vue.
Off	Le retardateur est désactivé.

1. En mode REC, appuyez sur [MENU].

2. Sur l'onglet « REC », sélectionnez « Retardateur », puis appuyez sur [▶].

3. Utilisez [▲] et [▼] pour sélectionner le type de retardateur, puis appuyez sur [SET].

L'indicateur du type de retardateur sélectionné apparaît sur l'écran de contrôle.

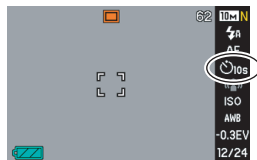

4. Appuyez sur le déclencheur pour prendre la photo.

REMARQUE

- Vous pouvez utiliser le Panneau (Panneau d'exploitation) (page 53) pour changer le réglage de retardateur.

Utilisation du retardateur pour prendre une photo

- La photo n'est pas prise dès que vous appuyez sur le déclencheur. Elle est prise après l'écoulement du temps spécifié. L'éclairage AF/témoin de retardateur clignote pendant le compte à rebours.
- Vous pouvez interrompre un compte à rebours du retardateur en appuyant à fond sur le déclencheur pendant que le témoin de retardateur clignote.

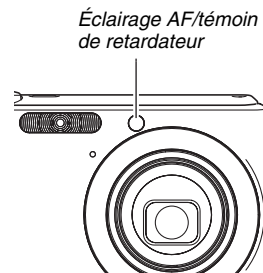





REMARQUE

- L'indicateur « 1 sec » apparaît sur l'écran de contrôle entre chaque photo prise avec le triple retardateur. Le temps qu'il faut à l'appareil photo pour prendre la photo suivante dépend des réglages de taille et de qualité d'image, du fait qu'une carte mémoire est insérée ou non dans l'appareil photo et de l'état de charge du flash.
- Vous ne pouvez pas utiliser le retardateur, de quelque type qu'il soit, pour prendre des photos en mode d'obturation en continu.
- Le triple retardateur ne peut pas être utilisé avec les modèles de scènes BEST SHOT suivants : Cartes de visite et documents, Tableau blanc, etc. Vieille photo, Photo d'identité et Séquence.

Utilisation de l'obturation en continu

L'appareil photo présente quatre modes d'obturation en continu.

Mode d'obturation en continu	Description
 Vit. normale (Obturation en continu à vitesse normale)	Enregistre continuellement des images jusqu'à ce que la mémoire soit pleine.
 Rapide (Obturation en continu rapide)	Enregistre trois images consécutives à vitesse rapide.
 Cont. flash (Obturation en continu avec flash)	Utilisez ce mode pour enregistrer jusqu'à trois images consécutives, avec le flash pour chacune d'elle.
 Cont. zoom (Obturation en continu avec zoom)	Dans ce mode, vous sélectionnez une partie sur l'écran de contrôle avec le cadre de sélection. Ensuite lorsque vous appuyez sur le déclencheur, l'image sur l'écran de contrôle est enregistrée et la partie dans le cadre de sélection agrandie numériquement deux fois par rapport à sa taille normale.

Sélection du mode d'obturation en continu

1. En mode REC, appuyez sur [MENU].
2. Sur l'onglet « REC », sélectionnez « Continue », puis appuyez sur [▶].
3. Utilisez [▲] et [▼] pour sélectionner le mode souhaité, puis appuyez sur [SET].

Le mode d'obturation en continu sélectionné est validé et son icône apparaît sur l'écran de contrôle.

Pour désactiver l'obturation en continu, sélectionnez « Off ».

Enregistrement avec l'obturation en continu à vitesse normale, l'obturation en continu à vitesse rapide et l'obturation en continu avec flash

1. Appuyez sur le déclencheur pour prendre la photo.
 - Avec l'obturation en continu à vitesse normale des photos continuent d'être prises tant que vous maintenez le doigt sur le déclencheur. Relâchez le déclencheur pour cesser de prendre des photos.
 - Avec l'obturation en continu à vitesse rapide et l'obturation en continu avec flash, il est possible de prendre jusqu'à trois images. La prise de vue cesse si vous relâchez le déclencheur avant que les trois images ne soient prises.



IMPORTANT !

- La vitesse de l'enregistrement avec l'obturation en continu à vitesse normale dépend du type de carte mémoire inséré dans l'appareil photo. Si vous stockez les images dans la mémoire de l'appareil photo, la vitesse sera plus lente.

Enregistrement avec l'obturation en continu avec zoom

1. Utilisez [▲], [▼], [◀] et [▶] pour déplacer le cadre de sélection sur l'image du sujet sur la gauche de l'écran de contrôle jusqu'à ce qu'il encadre la partie que vous voulez agrandir, puis appuyez sur [SET].

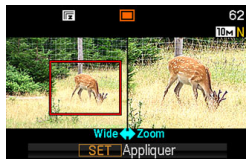

La partie qui se trouve à l'intérieur du cadre est agrandie et affichée à la droite de l'écran de contrôle.



2. Appuyez sur le déclencheur pour prendre la photo.

L'image de gauche et l'image de droite sont enregistrées.

★ IMPORTANT !

- Sachez qu'avec l'obturation en continu avec zoom, vous n'avez pas besoin de maintenir le doigt sur le déclencheur.
- Le zoom numérique et le zoom instantané sont désactivés lors de la prise de vue avec l'obturation en continu avec zoom.
- L'obturation en continu avec zoom n'est pas possible lorsque 3:2 (3648 × 2432 pixels) ou 16:9 (3648 × 2048 pixels) est sélectionné comme format d'image.
- Lorsque la taille d'image est 10 M (3648 × 2736 pixels) ou 5 M (2560 × 1920 pixels), la taille de l'image agrandie par l'obturation en continu avec zoom est de 3 M (2048 × 1536 pixels).
- Lorsque l'autofocus est sélectionné comme mode de mise au point, le mode de mesure de la lumière se règle automatiquement sur « Ponctuelle » (pages 113, 124) et la zone d'autofocus se trouve au centre du cadre de sélection de l'obturation en continu avec zoom.

Précautions concernant l'obturation en continu

- Lors d'une prise de vue avec obturation en continu, les réglages d'exposition et de mise au point sont ceux de la première image. Les mêmes réglages sont utilisés pour les images suivantes.
 - L'obturation en continu ne peut pas être utilisée avec les scènes BEST SHOT suivantes : Cartes de visite et documents, Tableau blanc, etc. Vieille photo, Photo d'identité, Pastel, Illustration, Croix, Séquence.
 - Lorsque vous utilisez un mode d'obturation en continu, ne bougez pas l'appareil photo tant que l'enregistrement n'est pas terminé.
 - L'enregistrement avec obturation en continu peut s'arrêter en cours si la capacité de la mémoire est trop faible.
 - La vitesse de l'obturation en continu dépend de la taille d'image et de la qualité d'image spécifiées.
 - Vous pouvez sélectionner le mode de flash souhaité avec le mode d'obturation en continu à vitesse normale.
 - Lorsque l'obturation en continu à vitesse rapide est utilisée, le mode de flash se règle automatiquement sur «  » (flash désactivé).
 - Lorsque l'obturation en continu avec flash est sélectionnée, le mode de flash se règle automatiquement sur «  » (flash activé).
- Vous ne pouvez pas utiliser le retardateur avec le mode d'obturation en continu à vitesse normale.
 - Le triple retardateur peut être utilisé avec le mode d'obturation en continu avec zoom seulement.
 - Notez que la résolution des images enregistrées avec le mode d'obturation en continu à vitesse rapide ou le mode d'obturation en continu avec flash est un peu inférieure à celle des images prises avec le mode d'obturation en continu à vitesse normale et que ces images ont tendance à contenir du bruit numérique.
 - La sensibilité ISO « Auto » est toujours utilisée pour le mode d'obturation en continu à vitesse rapide ou le mode d'obturation en continu avec flash, quel que soit le réglage de sensibilité ISO actuel.
 - Avec le mode d'obturation en continu avec flash, la portée du flash est plus restreinte que la plage normale.

Addition de son à une photo

Un enregistrement sonore peut être ajouté aux photos, si vous le souhaitez. Cette fonction permet par exemple d'ajouter une explication ou une description de l'ambiance, ou d'enregistrer les paroles des personnes photographiées.

- Pour une photo il est possible d'enregistrer 30 secondes de son.

■ Mise en service de la fonction Photo+Son

1. En mode REC, appuyez sur [MENU].
2. Sur l'onglet « REC », sélectionnez « Photo+Son », puis appuyez sur [▶].
3. Utilisez [▲] et [▼] pour sélectionner « On », puis appuyez sur [SET].

■ Enregistrement de son pour une photo

1. Appuyez sur le déclencheur pour prendre la photo.

La photo prise apparaît sur l'écran de contrôle avec l'icône «  ».

- Si vous ne voulez pas enregistrer le son à ce moment, appuyez sur [MENU]. L'écran de contrôle apparaît et la photo suivante peut être prise.



Temps d'enregistrement disponible

2. Appuyez sur le déclencheur pour commencer à enregistrer le son.

3. Appuyez une nouvelle fois sur le déclencheur pour cesser d'enregistrer le son.

L'enregistrement s'arrête automatiquement au bout de 30 secondes si vous n'appuyez pas sur le déclencheur.

- Pour mettre hors service la fonction Photo+Son, sélectionnez « Off » à l'étape 3 de « Mise en service de la fonction Photo+Son ».

Écoute du son d'une photo

Les photos accompagnées de son sont indiquées en mode PLAY par l'icône «  ».

Appuyez sur [SET] quand une photo avec son est affichée pour écouter le son.

- Pour le détail sur la lecture, voir page 140.



IMPORTANT !

- La prise de photos avec son n'est pas possible lorsque le triple retardateur ou un mode d'obturation en continu est utilisé. Il est toutefois possible d'ajouter du son à la photo après l'enregistrement (page 168).

REMARQUE

- Après avoir transféré une photo avec son sur le disque dur de votre ordinateur, vous pourrez écouter le son avec Windows Media Player.
- Les formats suivants sont utilisés pour l'enregistrement des données de photos avec son :
 - Données d'images : JPEG (extension .JPG) ;
 - Données audio : WAVE/ADPCM (extension .WAV) ;
 - Taille approximative d'un fichier audio : 165 Ko (enregistrement de 30 secondes à 5,5 Ko par seconde)
- Il n'est pas possible d'éteindre l'écran de contrôle en appuyant sur [DISP] pendant l'enregistrement audio.

ENREGISTREMENT D'UNE SÉQUENCE VIDÉO

Qualité d'image des séquences vidéo

Avant de prendre une séquence vidéo, il faut spécifier la qualité d'image. De la qualité d'image de la séquence vidéo dépendent les détails, la régularité et la netteté des images lors de la lecture. La prise de vue avec un réglage de qualité élevé (HQ) donne de meilleures images mais réduit le temps d'enregistrement.

Qualité d'image	Pixels	Débit approximatif	Nombre d'images
HQ	640 × 480 pixels	10,2 mégabits/seconde	25 images/seconde
Normal	640 × 480 pixels	6,1 mégabits/seconde	25 images/seconde
LP	320 × 240 pixels	2,45 mégabits/seconde	12,5 images/seconde

Taille d'une séquence vidéo

La taille approximative d'une séquence vidéo d'une minute environ est indiquée ci-dessous.

Qualité d'image	Taille approximative
HQ	76,5 Mo
Normal	45,75 Mo
LP	18,38 Mo

Formats des fichiers de séquences vidéo

Les séquences vidéo sont enregistrées dans le format standard AVI Motion JPEG



Les séquences vidéo prises avec l'appareil photo peuvent être lues sur un ordinateur avec les logiciels suivants :

- Windows Media Player ;
- Macintosh QuickTime.

1. En mode REC, appuyez sur [MENU].
2. Sur l'onglet « Qualité », sélectionnez «  Qualité », puis appuyez sur [▶].
3. Utilisez [▲] et [▼] pour sélectionner la qualité d'image souhaitée, puis appuyez sur [SET].

Enregistrement d'une séquence vidéo

Le son est aussi enregistré pendant la prise de vue. Le son est monophonique.

1. En mode REC, appuyez sur [BS].
2. Utilisez [▲], [▼], [◀] et [▶] pour sélectionner la scène «  » (Séquence) puis appuyez sur [SET].
«  » apparaît sur l'écran de contrôle.
3. Appuyez sur le déclencheur pour commencer à filmer.
 - «  » apparaît pendant l'enregistrement de la séquence vidéo.

Temps d'enregistrement disponible

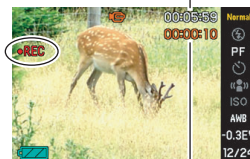

Temps d'enregistrement

4. Appuyez une nouvelle fois sur le déclencheur pour cesser de filmer.



L'enregistrement de la séquence vidéo s'arrête automatiquement si la mémoire est pleine avant que vous n'appuyiez sur le déclencheur.

Précautions concernant l'enregistrement de séquences vidéo

- Le flash ne peut pas être utilisé pendant l'enregistrement de séquences vidéo.
- Le son est enregistré en même temps que l'image. Veuillez noter les points suivants pour l'enregistrement de séquences vidéo :
 - N'obstruez pas le microphone avec les doigts ou autre chose ;
 - Ne filmez pas des sujets trop éloignés de l'appareil photo, vous n'obtiendrez pas de bons résultats ;
 - Attention au bruit des boutons que vous actionnez, car il peut être enregistré avec le son.

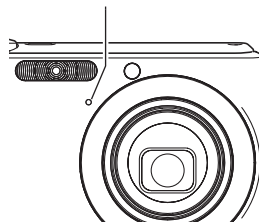
Microphone



- Si le sujet photographié est très éclairé, une bande verticale peut apparaître sur l'image. Il ne s'agit pas d'une défectuosité. La bande n'est pas enregistrée sur une photo, mais elle peut l'être sur une séquence vidéo.
- Certains types de cartes mémoire mettent plus de temps à enregistrer les données, et des images peuvent être perdues. «  » et «  » clignotent sur l'écran de contrôle pendant l'enregistrement pour vous signaler la perte d'une image. Il est conseillé d'utiliser une carte mémoire SD ayant une vitesse de transfert d'au moins 10 Mo par seconde.
- Le zoom optique est désactivé pendant l'enregistrement d'une séquences vidéo. Seul le zoom numérique est disponible pendant la prise de séquences vidéo. Si vous voulez utiliser un réglage de zoom optique particulier, sélectionnez le réglage avant d'appuyer sur le déclencheur et de commencer à filmer (page 72).
- Le flou dû au bougé de l'appareil photo est plus important pendant la prise de vue de sujets rapprochés ou avec un rapport de focale élevé. Dans chacun de ces cas, il est recommandé d'utiliser un pied photographique.
- Si le sujet est hors de la plage de mise au point de l'appareil photo, la mise au point ne sera pas possible et l'image ne sera pas nette.

UTILISATION DE BEST SHOT

Avec BEST SHOT il suffit de sélectionner une scène ressemblant à celle que vous voulez prendre pour que l'appareil effectue automatiquement tous les réglages appropriés. Même les scènes à contre-jour, difficiles à photographier parce que le sujet est toujours trop sombre quand le réglage n'est pas correct, seront bien éclairées.

■ Exemples de modèles de scènes

- Portrait



- Scène



- Scène de nuit



- Scène de nuit Portrait



■ Sélection d'un modèle de scène

1. En mode REC, appuyez sur [BS].

Un écran contenant 15 modèles de scènes apparaît.

- Le modèle actuellement sélectionné est celui qui est dans le cadre rouge.
- Le réglage par défaut est «  » (Auto).



2. Utilisez [▲], [▼], [◀] et [▶] pour déplacer le cadre rouge et sélectionner la scène souhaitée.

- Pour passer à l'écran suivant de scènes BEST SHOT, appuyez sur [▲] ou [▼] lorsque le cadre rouge est à une extrémité de l'écran.
- Pour afficher les explications concernant les réglages de la scène sélectionnée, il suffit de faire glisser la commande de zoom vers [◀] ou [▶]. Faites glisser une nouvelle fois la commande de zoom vers [◀] ou [▶] pour revenir à l'écran de sélection de scène.
- Pour revenir à « Auto », sélectionnez la scène 1, qui correspond au réglage « [] » (Auto). Le cadre rouge revient directement à « [] » (Auto) si vous appuyez sur [MENU] lorsque l'écran de sélection de scène ou la description de la scène est sur l'écran de contrôle.

3. Appuyez sur [SET] pour appliquer les réglages de la scène sélectionnée et revenir à l'écran d'enregistrement.

- Les réglages de la scène sélectionnée agissent tant que vous ne changez pas de scène.
- Pour sélectionner une autre scène BEST SHOT, refaites les mêmes opérations à partir de l'étape 1.

4. Appuyez sur le déclencheur.

- Lorsque la scène « [G] » (Séquence) est sélectionnée, le déclencheur sert à lancer et à arrêter l'enregistrement de la séquence vidéo.

IMPORTANT !

- Scène de nuit, Feux d'artifice
Ces scènes utilisent des vitesses d'obturation lentes. Comme les risques de bruit numérique augmentent aux vitesses d'obturation lentes, l'appareil photo réduit automatiquement le bruit numérique lors de la prise de vue à une vitesse d'obturation lente. C'est pourquoi il met plus de temps à enregistrer la photo après l'activation du déclencheur. Ne touchez à aucun autre bouton pendant que la photo est enregistrée. Il est conseillé d'utiliser un pied photographique pour éviter le flou dû au bougé de l'appareil photo lors de la prise de vue à des vitesses d'obturation lentes.
- Les scènes BEST SHOT n'ont pas été prises avec cet appareil photo.
- Les images prises à l'aide d'une scène BEST SHOT peuvent ne pas produire le résultat escompté à cause des conditions de prises de vue ou d'autres facteurs.
- Vous pouvez changer les réglages de l'appareil photo obtenus après la sélection d'une scène BEST SHOT. Mais les réglages BEST SHOT par défaut sont rétablis lorsque vous changez de scène BEST SHOT ou mettez l'appareil photo hors service. Si vous voulez utiliser ultérieurement des réglages particuliers de l'appareil photo, sauvegardez-les sous forme de configuration personnalisée BEST SHOT (page 97).

Affichage d'informations détaillées sur les scènes BEST SHOT

Le nom de chaque scène BEST SHOT est indiqué lorsque vous déplacez le cadre de sélection sur l'écran des 15 scènes, mais vous voudrez parfois en savoir un peu plus au sujet d'une scène. Pour afficher plus

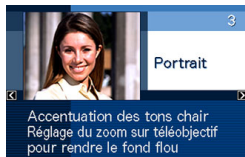

d'informations sur une scène, sélectionnez-la avec le cadre rouge sur l'écran de sélection de scène, puis faites glisser la commande de zoom vers [L] ou [R].

Lorsque l'écran de description de scène est affiché vous pouvez effectuer les opérations suivantes.

- Faire glisser une nouvelle fois la commande de zoom vers [L] ou [R] pour revenir à l'écran de sélection de scène ;
- Utiliser [◀] et [▶] pour faire défiler les scènes BEST SHOT ;
- Appuyer sur [SET] pour sélectionner la scène actuellement affichée et appliquer les réglages correspondants.

REMARQUE

- Si vous sélectionnez une scène en appuyant sur [SET] lorsque l'écran de description de scène est affiché, le même écran de description apparaîtra la prochaine fois que vous appuierez sur le bouton [BS] pour voir les scènes BEST SHOT.

■ Création de vos propres scènes BEST SHOT

Vous pouvez sauvegarder les réglages des photos prises comme scènes personnalisées BEST SHOT de la façon suivante. Vous pourrez par la suite réutiliser ces réglages.

1. En mode REC, appuyez sur [BS].
2. Utilisez [▲], [▼], [◀] et [▶] pour sélectionner « BEST SHOT » (Enregist modèle perso), puis appuyez sur [SET].
3. Utilisez [◀] et [▶] pour sélectionner la photo dont vous voulez sauvegarder les réglages.
4. Utilisez [▲] et [▼] pour sélectionner « Sauvegarder », puis appuyez sur [SET].

Votre scène BEST SHOT sera classée sous « Rappeler Scène Perso » et sera désignée par un numéro.



IMPORTANT !

- Le formatage de la mémoire de l'appareil photo (page 194) supprime tous les fichiers des scènes personnalisées BEST SHOT.

REMARQUE

- Vous pouvez contrôler les réglages de la scène BEST SHOT actuellement sélectionnée en affichant les menus de réglage de l'appareil photo et regardant les réglages.
- Seuls les réglages de photos prises avec cet appareil photo peuvent être sauvegardés sous forme de configurations BEST SHOT.
- Les scènes personnalisées de photos sont numérotées dans l'ordre suivant : U1, U2, etc.
- Les réglages inclus dans les scènes de photos personnalisées sont les suivants :
Mise au point, Modification EV, Balance des blancs, Flash, Sensibilité ISO, Mesure de la lumière, Intensité du flash, Assistance flash, Filtre, Netteté, Saturation, Contraste.
- Vous pouvez sauvegarder jusqu'à 999 scènes BEST SHOT personnalisées.
- Les scènes de photos personnalisées sont stockées dans la mémoire de l'appareil photo dans un dossier intitulé « SCENE » (page 235).

Suppression d'une scène personnalisée BEST SHOT

Effectuez les opérations suivantes si vous voulez supprimer une scène personnalisée BEST SHOT.

1. En mode REC, appuyez sur [BS].
2. Faites glisser la commande de zoom vers [▲] ou [▼] pour afficher l'écran de description.
3. Utilisez [◀] et [▶] pour sélectionner la scène BEST SHOT que vous voulez supprimer.
4. Appuyez sur [▼] (⚡ 🗑️).
5. Utilisez [▲] et [▼] pour sélectionner « Supprimer », puis appuyez sur [SET].
La scène personnalisée BEST SHOT que vous avez sélectionnée est supprimée, et l'écran suivant (scène personnalisée suivante ou écran d'enregistrement de modèle personnalisé) apparaît.
6. Utilisez [◀] et [▶] pour sélectionner une autre scène, puis appuyez sur [SET].
 - L'appareil photo revient à l'état d'enregistrement.

Réduction du flou dû au bougé de l'appareil photo et du sujet

Pour réduire le flou dû au bougé de l'appareil photo ou du sujet lors de la prise de vue d'un sujet mobile en position téléobjectif, d'un sujet rapide ou dans de mauvaises conditions d'éclairage, vous pouvez utiliser la fonction Antibougé de l'appareil photo. Vous pouvez mettre l'antibougé en service à l'aide de BEST SHOT ou par le menu.

■ Mise en service de l'antibougé avec BEST SHOT

1. En mode REC, appuyez sur [BS].
2. Utilisez [▲], [▼], [◀] et [▶] pour sélectionner la scène « Antibougé », puis appuyez sur [SET].
L'antibougé reste actif même si vous sélectionnez une autre scène BEST SHOT.

■ Mise en service de l'antibougé par le menu

1. En mode REC, appuyez sur [MENU].
2. Sur l'onglet « REC », sélectionnez « Antibougé », puis appuyez sur [▶].
3. Utilisez [▲] et [▼] pour sélectionner « Auto », puis appuyez sur [SET].
 - L'antibougé est en service et «  » apparaît sur l'écran de contrôle.
 - Dans ce cas, l'antibougé reste actif tant que vous ne le mettez par hors service sur le menu.

REMARQUE

- Vous pouvez aussi utiliser le Panneau (Panneau d'exploitation) (page 53) pour changer le réglage d'antibougé.

★ IMPORTANT !

- L'antibougé ne fonctionne que si le réglage ISO « Auto » (page 123) a été spécifié.
- Lors de la prise de vue avec l'antibougé, l'image peut paraître un peu moins fine qu'elle ne l'est normalement et la résolution de l'image peut être légèrement inférieure.
- L'antibougé peut ne pas éliminer complètement le flou dû au bougé de l'appareil photo ou du sujet s'il est trop important.
- L'antibougé n'est pas actif pendant la prise de séquences vidéo.
- L'antibougé peut ne pas fonctionner à des vitesses d'obturation très lentes. Dans ce cas, utilisez un pied photographique pour stabiliser l'appareil photo.
- Bien que «  » (Antibougé) soit affiché sur l'écran de contrôle après la prise de vue avec le réglage de flash automatique « Flash auto » ou « Yeux rouges », ou lorsque le réglage « Flash activé » ou « Flash doux » est spécifié, l'antibougé est désactivé.

Prise de vues lumineuses sans flash

La scène BEST SHOT « Haute sensibilité » permet des prises de vue plus naturelles sans avoir recours au flash, même sous un faible éclairage.



Photo normale (avec flash)

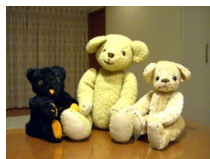

Prise de vue avec Haute sensibilité

- 1. En mode REC, appuyez sur [BS].**
- 2. Utilisez [▲], [▼], [◀] et [▶] pour sélectionner la scène « Haute sensibilité », puis appuyez sur [SET].**
- 3. Appuyez sur le déclencheur pour prendre la photo.**

Le réglage Haute sensibilité reste actif même si vous sélectionnez une autre scène BEST SHOT.

IMPORTANT !

- Lors de la prise de vue avec le réglage Haute sensibilité, la photo peut paraître un peu moins fine qu'elle ne l'est normalement et la résolution de l'image peut être légèrement inférieure.
- La photo n'aura peut être pas la luminosité souhaitée si l'éclairage est vraiment trop faible.
- Lors de prises de vue à des vitesses d'obturation lentes, utilisez un pied photographique pour éviter le flou dû au bougé de l'appareil photo.
- Le réglage de haute sensibilité est désactivé après la prise de vue avec le réglage de flash automatique « Flash auto » ou « Yeux rouges », ou lorsque le réglage « Flash activé » ou « Flash doux » est spécifié.

Prise de vues de cartes de visite et de documents (Business Shot)

Lorsqu'une carte de visite, un document, un tableau blanc ou un objet de forme similaire est photographié légèrement de biais, le sujet peut être déformé sur la photo. Les scènes Business Shot BEST SHOT permettent de corriger la forme des objets rectangulaires pour qu'ils paraissent naturels.



Avant la correction de la distorsion



Après la correction de la distorsion

Vous avez le choix entre deux scènes Business Shot BEST SHOT.

- Cartes de visite et documents
- Tableau blanc, etc.

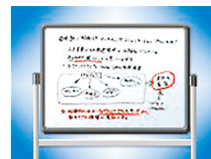

■ Sélection d'une scène Business Shot

1. En mode REC, appuyez sur [BS].
2. Utilisez [▲], [▼], [◀] et [▶] pour sélectionner la scène « Cartes de visite et documents » ou « Tableau blanc, etc. », puis appuyez sur [SET].

La scène sélectionnée reste active tant que vous ne sélectionnez par une autre scène BEST SHOT.

■ Prise de vue avec une scène Business Shot

1. Après avoir sélectionné une des scènes Business Shot **BEST SHOT**, cadrez l'image et appuyez sur le déclencheur pour prendre la photo.



Un écran montrant toutes les formes rectangulaires de l'image pouvant être corrigées apparaît.

Un cadre rouge entoure la forme actuellement sélectionnée pour être corrigée. Si un cadre noir apparaît, il indique la seconde possibilité offerte pour corriger la forme. S'il n'y a pas de seconde possibilité (cadre noir), passez directement à l'étape 3.

- Si l'appareil photo ne parvient pas du tout à détecter une forme pouvant être corrigée, le message « Correction impossible! » s'affiche brièvement sur l'écran de contrôle et l'image est sauvegardée comme elle est (sans être corrigée).

2. Utilisez [◀] et [▶] pour sélectionner la forme devant être corrigée.

3. Utilisez [▲] et [▼] pour sélectionner « Corriger », puis appuyez sur [SET].

L'image est corrigée et sauvegardée sous sa nouvelle forme (corrigée).

- Pour annuler la correction, sélectionnez « Annuler ».

IMPORTANT !

- Assurez-vous que l'objet que vous essayez de photographier (corriger) se trouve bien à l'intérieur de l'écran de contrôle. L'appareil photo ne peut pas détecter correctement la forme d'un objet qui ne se trouve pas à l'intérieur de l'écran de contrôle.
- La correction ne sera pas possible si l'objet est de même couleur que le fond. Posez l'objet sur un fond qui fera bien ressortir son contour.
- Le zoom numérique est hors service pendant la prise de vue avec une scène Business Shot. Mais le zoom optique peut être utilisé.
- La taille d'image maximale pour les prises de vue avec Business Shot est de 2 M (1600 × 1200 pixels), même si une taille d'image supérieure a été spécifiée. Si une taille d'image inférieure à 2 M (1600 × 1200 pixels) est spécifiée, les images photographiées avec les scènes Business Shot auront la taille d'image actuellement spécifiée.

Enregistrement de photos d'identité

Vous pouvez prendre des photos d'identité de la façon suivante et les imprimer ensuite en différents formats standard.

Les formats de photos d'identité suivants peuvent être imprimés en standard.

30 × 24 mm, 40 × 30 mm, 45 × 35 mm, 50 × 40 mm, 55 × 45 mm

■ **Sélection de la scène de photo d'identité**

- 1. En mode REC, appuyez sur [BS].**
- 2. Utilisez [▲], [▼], [◀] et [▶] pour sélectionner la scène « Photo d'identité », puis appuyez sur [SET].**

Le réglage Photo d'identité reste actif tant que vous ne sélectionnez pas une autre scène BEST SHOT.

■ Prise de vue avec la scène Photo d'identité

1. Sur l'écran de contrôle, composez la photo en mettant le sujet dans le cadre affiché et appuyez sur le déclencheur pour prendre une première photo.

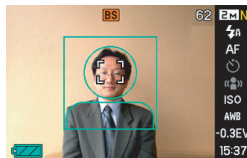

- Cette première photo n'est pas sauvegardée dans la mémoire. La photo est sauvegardée dans la mémoire à l'étape 3 suivante.

2. Alignez les lignes qui apparaissent sur l'écran de contrôle sur le sujet photographié.

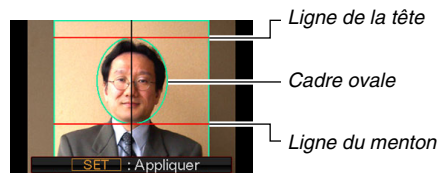

Mettez la tête de la personne dans le cadre ovale. Assurez-vous aussi qu'elle ne dépasse pas la ligne de la tête et la ligne du menton.

Pour faire ceci :	Effectuez cette opération :
Bouger le sujet vers le haut, le bas, la gauche et la droite	Utiliser [▲], [▼], [◀], [▶].
Agrandir le sujet	Faire glisser la commande de zoom vers [⏏].
Réduire le sujet	Faire glisser la commande de zoom vers [⏏].

3. Lorsque le sujet est bien cadré, appuyez sur [SET].

La photo est sauvegardée dans la mémoire.

IMPORTANT !

- Les photos d'identité sont toujours sauvegardées en 5 M (2560 × 1920 pixels), quelle que soit la taille d'image actuellement spécifiée.

■ Impression d'une photo d'identité

Les photos d'identité peuvent être imprimées en plusieurs formats sur une seule feuille de papier. Il suffit ensuite de couper la photo souhaitée.

IMPORTANT !

- Les formats de photo d'identité fournis ici ne sont pas absolument exacts. Dans la pratique, ils peuvent être un peu plus grands.
- Pour l'impression de photos d'identité, utilisez du papier photo de format 4" × 6". Quand d'autres formats de papier photo sont utilisés, il n'est pas toujours possible d'obtenir de bons formats.

Restauration d'une vieille photo

Le mode Vieille photo permet d'enregistrer l'image d'une vieille photo aux couleurs pâles et d'utiliser ensuite les fonctions avancées de l'appareil photo pour la restaurer.

■ Avant d'enregistrer une vieille photo

- Assurez-vous que la photo complète que vous essayez d'enregistrer se trouve bien à l'intérieur de l'écran de contrôle.
- La photo doit être posée sur un fond qui la fait bien ressortir et doit remplir tout l'écran de contrôle dans la mesure du possible.
- De la lumière ne doit pas se réfléchir sur la surface de la photo originale lors de l'enregistrement.
- Si la vieille photo est un portrait, veillez à cadrer l'image dans le sens horizontal (paysage) avec l'appareil photo.

REMARQUE

- Si l'appareil photo est un peu de biais par rapport à la photo, la forme de la photo sera déformée sur l'image enregistrée. La correction automatique de la distorsion permet de corriger ce problème, pour que la photo paraisse normale même si elle est prise de biais.

■ Sélection de la scène Vieille photo

1. En mode REC, appuyez sur [BS].
2. Utilisez [▲], [▼], [◀] et [▶] pour sélectionner la scène « Vieille photo », puis appuyez sur [SET].

Le réglage « Vieille photo » reste actif tant que vous ne sélectionnez pas une autre scène BEST SHOT.

■ Enregistrement d'une image avec Vieille photo

1. Appuyez sur le déclencheur pour prendre la photo.

- L'écran de confirmation du contour de la photo s'affiche et l'image originale est sauvegardée.



Un message d'erreur apparaît (page 256), et l'écran de confirmation de contour de la photo ne s'affiche pas, si l'appareil photo n'est pas capable de détecter le contour de la photo.

2. Utilisez [◀] et [▶] pour sélectionner le contour que vous voulez corriger.

3. Utilisez [▲] et [▼] pour sélectionner « Retouche », puis appuyez sur [SET].

Le cadre de retouche apparaît sur l'écran de contrôle.

- Pour annuler la correction, sélectionnez « Annuler ».



4. Bougez la commande de zoom vers la gauche ou la droite pour agrandir le cadre de retouche.

5. Utilisez [▲], [▼], [◀] et [▶] pour amener le cadre de retouche à l'endroit souhaité, puis appuyez sur [SET].

Les couleurs sont automatiquement corrigées et l'image corrigée sauvegardée.

- Si vous ne voulez pas de bordure autour de l'image, ajustez le cadre de retouche de sorte qu'il soit légèrement à l'intérieur de la bordure de l'image affichée.
- Pour annuler la retouche à n'importe quel moment et sauvegarder l'image telle quelle, appuyez sur [MENU].



IMPORTANT !

- Le zoom numérique est désactivé lors de l'enregistrement avec la scène Vieille photo. Mais le zoom optique peut être utilisé.
- Lors de l'enregistrement de l'image d'une photo, l'appareil photo n'est pas capable de reconnaître la forme de la photo dans les cas suivants :
 - Lorsqu'une partie de la photo est hors de l'écran de contrôle ;
 - Lorsque le sujet est de la même couleur que le fond sur lequel il est posé.
- La taille d'image maximale pour la scène Vieille photo est 2M (1600 × 1200 pixels). Si une taille d'image inférieure à 2 M (1600 × 1200 pixels) est spécifiée, les images photographiées avec la scène Vieille photo auront la taille d'image actuellement spécifiée.
- Dans certains cas, les couleurs restaurées ne produiront pas l'effet souhaité.

RÉGLAGES AVANCÉS

Changement du mode de mise au point

L'appareil photo présente les cinq modes de mise au point suivants. Le mode de mise au point par défaut est le mode Autofocus.

Mode de mise au point	Description	Plage de mise au point						
AF Autofocus	Mise au point automatique lors d'une demi-pression sur le déclencheur. Pendant l'enregistrement d'une séquence vidéo, le mode Autofocus est désactivé et l'appareil photo se met automatiquement en mode Panfocus.	Réglage automatique (de 40 cm environ à ∞)						
M Macro (Gros-plan)	Mise au point automatique pour les distances inférieures à celle de l'autofocus. Utile pour les gros-plans.	Réglage automatique (de 6 cm à 50 cm) <ul style="list-style-type: none">• La distance minimale varie selon le rapport du zoom optique.						
PF PanFocus	Le panfocus (PF) n'est disponible que pendant l'enregistrement d'une séquence vidéo. Mise au point fixe pour des plages relativement grandes. Utilisez le panfocus lorsque l'autofocus est difficile à faire.	Distance fixe <ul style="list-style-type: none">• La plage de mise au point varie selon le rapport du zoom optique.						
∞ Infini	La mise au point se fait sur l'infini. Utilisez ce mode pour photographier des paysages et des sujets éloignés.	Infini						
MF Manuelle	Vous effectuez vous-même la mise au point.	<ul style="list-style-type: none">• La plage de mise au point varie selon le rapport du zoom optique. <table border="1"><thead><tr><th>Rapport du zoom optique</th><th>Plage</th></tr></thead><tbody><tr><td>1X</td><td>de 6 cm à ∞</td></tr><tr><td>3X</td><td>de 40 cm à ∞</td></tr></tbody></table>	Rapport du zoom optique	Plage	1X	de 6 cm à ∞	3X	de 40 cm à ∞
Rapport du zoom optique	Plage							
1X	de 6 cm à ∞							
3X	de 40 cm à ∞							

Effectuez les opérations suivantes pour changer le mode de mise au point.

- 1. En mode REC, appuyez sur [MENU].**
- 2. Sur l'onglet « REC », sélectionnez « Mise au point », puis appuyez sur [▶].**
- 3. Utilisez [▲] et [▼] pour sélectionner le mode de mise au point souhaité, puis appuyez sur [SET].**

Une icône apparaît sur l'écran de contrôle pour indiquer le mode de mise au point actuel.

- Voir les pages suivantes pour le détail sur la prise de vue dans chaque mode de mise au point.

Icône de mode de mise au point

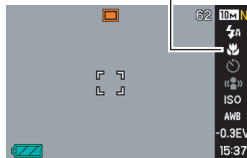

REMARQUE

- Vous pouvez aussi utiliser le Panneau (Panneau d'exploitation) (page 53) pour changer le mode de mise au point.

Utilisation de l'autofocus

1. Alignez le cadre de mise au point sur l'écran de contrôle sur le sujet qui doit être net et appuyez à demi sur le déclencheur.

L'appareil photo fait la mise au point.

Vous pouvez savoir si l'image est nette en vérifiant le témoin de fonctionnement et la couleur du cadre de mise au point.

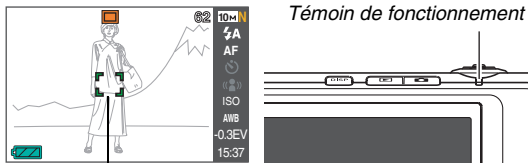

Cadre de mise au point

État	Témoin de fonctionnement	Cadre de mise au point
Mise au point terminée	Allumé en vert	Vert
Mise au point non effectuée	Clignote en vert	Rouge

2. Lorsque la photo est nette, appuyez à fond sur le déclencheur.

IMPORTANT !

- Pendant l'enregistrement d'une séquence vidéo, le mode Autofocus est désactivé et l'appareil photo se met automatiquement en mode Panfocus.

REMARQUE

- Si la mise au point n'est pas possible parce que le sujet est trop rapproché pour l'autofocus, l'appareil photo se règle automatiquement pour la mise au point en macro (Macro automatique)
- Lorsque vous utilisez le zoom optique pendant la prise de vue avec l'autofocus, une valeur apparaît sur l'écran de contrôle, comme indiqué ci-dessous, pour vous indiquer la plage de mise au point.
Exemple : ○○ cm – ∞
* ○○ est remplacé par la valeur de la plage de mise au point actuelle.
- L'autofocus ne peut pas être sélectionné pour l'enregistrement de séquences vidéo.

Utilisation de la mise au point en macro

1. Appuyez à demi sur le déclencheur pour faire la mise au point.

La mise au point s'effectue de la même façon qu'avec l'autofocus.

2. Lorsque la photo est nette, appuyez à fond sur le déclencheur.



IMPORTANT !

- Si le flash est utilisé avec la mise au point en macro, sa lumière peut être bloquée et des ombres peuvent apparaître sur la photo.
- Pendant l'enregistrement de séquences vidéo la mise au point en macro est remplacée par la mise au point fixe.

REMARQUE

- Si la mise au point en macro ne peut pas être effectuée correctement parce que le sujet est trop éloigné, l'appareil photo se règle sur la plage d'autofocus (Macro Auto)
- Si vous utilisez le zoom optique pendant la prise de vue avec la mise au point en macro, des valeurs apparaissent sur l'écran de contrôle, comme ci-dessous, pour vous indiquer la plage de mise au point.

Exemple : ○○ cm – ○○ cm

- * ○○ est remplacé par la valeur de la plage de mise au point actuelle.

Conseils pour la prise de vue en autofocus et macro

Changement de la zone d'autofocus

Procédez de la façon suivante pour changer la zone de mesure utilisée pour l'autofocus (AF).

1. En mode REC, appuyez sur [MENU].
2. Sur l'onglet « REC », sélectionnez « Zone AF », puis appuyez sur [▶].
3. Utilisez [▲] et [▼] pour sélectionner le réglage souhaité, puis appuyez sur [SET].

Pour faire ceci :	Sélectionnez ce réglage :
Utiliser une petite zone au centre de l'écran pour la mesure. <ul style="list-style-type: none">• Ce réglage est idéal pour la mémorisation de la mise au point (page 114).	[.] Ponctuelle
Obtenir une sélection automatique d'un ou de plusieurs des neuf cadres de mise au point possible lorsque vous appuyez à demi sur le déclencheur. <ul style="list-style-type: none">• Si l'appareil photo peut faire la mise au point sur plusieurs points, tous les cadres concernés deviendront verts.	[■] Multi

REMARQUE

- Lorsque vous sélectionnez « [■] Multi » comme zone de mise au point, neuf cadres de mise au point apparaissent sur l'écran de contrôle. L'appareil photo détermine automatiquement le ou les cadres optimaux, et ceux-ci deviennent verts sur l'écran de contrôle.

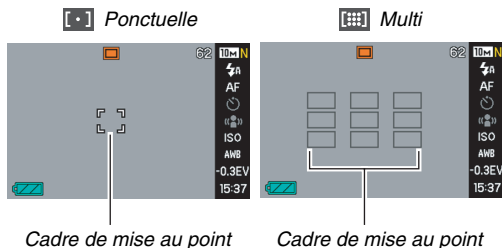

Mémorisation de la mise au point

La « mémorisation de la mise au point » est le nom donné à une technique utilisée pour photographier un sujet qui n'est pas placé au centre de l'écran et sur lequel normalement la mise au point n'est pas faite.

- Utilisez la mémorisation de la mise au point avec la mise au point « [1] Ponctuelle ».

- 1. Alignez le cadre de mise au point sur le sujet qui doit être net et appuyez à demi sur le déclencheur.**

Sujet sur lequel la mise au point doit être faite

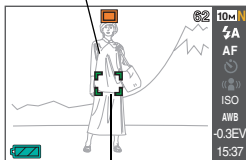

Cadre de mise au point

- 2. Tout en maintenant le doigt sur le déclencheur à demi enfoncé, recadrez le sujet.**

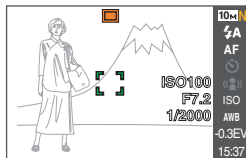

- 3. Lorsque la photo est nette, appuyez à fond sur le déclencheur.**

REMARQUE

- L'exposition (AE) est mémorisée en même temps que la mise au point.

Obturation rapide

Lorsque l'obturation rapide est en service, la photo est immédiatement prise sans autofocus au moment où vous appuyez à fond sur le déclencheur. Ceci vous permet de photographier un moment unique sans avoir à attendre que la mise au point soit faite par l'autofocus.

1. En mode REC, appuyez sur [MENU].
2. Sur l'onglet « REC », sélectionnez « Obt. rapide », puis appuyez sur [▶].
3. Utilisez [▲] et [▼] pour sélectionner le réglage souhaité, puis appuyez sur [SET].

Pour faire ceci :	Sélectionnez ce réglage :
Mettre l'obturation rapide en service.	On
Mettre l'obturation rapide hors service.	Off

Utilisation de la mise au point fixe (PanFocus)

Le panfocus (PF) n'est disponible que pendant l'enregistrement d'une séquence vidéo. Le panfocus fixe la mise au point sur une plage relativement grande, ce qui permet de photographier sans avoir à attendre que la mise au point par l'autofocus soit terminée.

1. Lorsque vous êtes prêt à prendre la photo, appuyez à fond sur le déclencheur, sans pause.

Utilisation de la mise au point sur l'infini

Comme le nom le suggère, la mise au point se fixe sur l'infini lorsque vous utilisez ce mode (∞). Ce mode sert à photographier des paysages et des sujets éloignés. La mise au point sur l'infini peut être utilisée avantageusement pour photographier par la fenêtre d'une voiture ou d'un train, ou lorsqu'il est difficile de faire la mise au point correctement avec l'autofocus sur certains paysages ou sujets.

- 1. Lorsque la mise au point sur l'infini est sélectionnée comme mode de mise au point, appuyez sur le déclencheur pour prendre la photo.**

Utilisation de la mise au point manuelle

Lorsque la mise au point manuelle est utilisée, le sujet est automatiquement agrandi sur l'écran de contrôle, ce qui facilite la mise au point. La mise au point manuelle permet de photographier les sujets rapides, comme les trains. Avant que le train arrive, faites la mise au point vous-même, par exemple sur un poteau électrique. Lorsque le train passe devant le poteau, il suffit de prendre la photo sans se soucier de la mise au point.

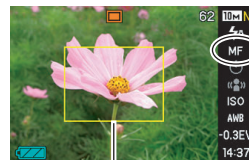

Cadre jaune

- 1. Lorsque la mise au point manuelle est sélectionnée comme mode de mise au point, composez la photo sur l'écran de contrôle de sorte que le sujet sur lequel vous voulez faire la mise au point soit dans le cadre jaune.**

2. Utilisez [◀] et [▶] pour faire la mise au point tout en observant les résultats sur l'écran de contrôle.

La partie de l'image qui se trouve dans le cadre est agrandie et remplit tout l'écran de contrôle, ce qui facilite la mise au point.

Pour faire ceci :	Appuyez sur ce côté :
Rapprocher le sujet.	[◀]
Reculer le sujet.	[▶]

- L'écran de contrôle revient à l'étape 1 si vous n'effectuez aucune opération pendant deux secondes environ après avoir appuyé sur [SET] pour afficher l'image agrandie.

3. Appuyez sur le déclencheur pour prendre la photo.

REMARQUE

- Lorsque vous utilisez le zoom optique (page 72) pendant la prise de vue avec mise au point manuelle, une valeur apparaît sur l'écran de contrôle, comme ci-dessous, pour vous indiquer la plage de mise au point.

Exemple : MF ○○ cm – ∞

* ○○ est remplacé par la valeur de la plage de mise au point actuelle.



IMPORTANT !

- Lorsque la mise au point manuelle est sélectionnée comme mode de mise au point, les touches [◀] et [▶] servent à faire la mise au point. Les autres fonctions attribuées aux touches [◀] et [▶] lors de la personnalisation du pavé de commande (page 132) ne sont pas activées par une pression sur ces touches pendant la mise au point manuelle.

Correction de la luminosité (Modif EV)

Vous pouvez régler vous-même l'indice de lamination (Modif EV) avant la prise de vue. Ceci vous permet d'obtenir de meilleurs résultats lorsque vous photographiez un sujet à contre-jour, un sujet très éclairé en salle ou un sujet sur fond sombre.

Correction de l'indice de lamination : $-2,0$ EV à $+2,0$ EV

Unité : 1/3 EV

1. En mode REC, appuyez sur [MENU].

2. Sur l'onglet « Qualité », sélectionnez « Modif EV », puis appuyez sur [SET].

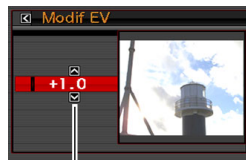

Valeur de la correction

3. Utilisez [▲] et [▼] pour régler la valeur de la correction.

[▲] : Augmente l'indice de lamination. Un indice de lamination élevé est adapté aux sujets peu colorés et aux sujets rétroéclairés.

* En augmentant, par exemple, l'indice de lamination de la scène BEST SHOT « Contre-jour » vous obtiendrez de bons résultats.

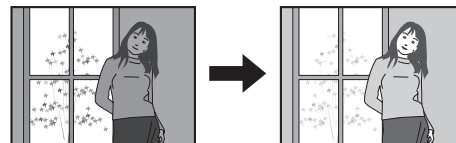

[▼] : Diminue l'indice de lamination. Un indice de lamination faible est adapté aux sujets très colorés et aux prises de vue en plein air par temps clair.

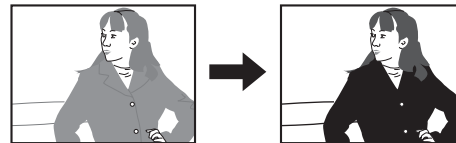

Pour annuler la correction de l'indice de lamination, revenez à la valeur 0.0.

4. Lorsque l'indice de lumination est comme vous le souhaitez, appuyez sur [SET] pour l'appliquer.

La valeur spécifiée comme indice de lumination reste valide tant que vous ne la changez pas.

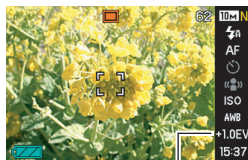

Valeur de la correction

IMPORTANT !

- Lors de prises de vue sous un éclairage très sombre ou très lumineux, vous n'obtiendrez pas toujours les résultats voulus, même en changeant l'indice de lumination.

REMARQUE

- Vous pouvez aussi utiliser le Panneau (Panneau d'exploitation) (page 53) pour changer le réglage de l'indice de lumination.
- Si vous corrigez l'indice de lumination lorsque la mesure multizones est utilisée, le mode de mesure pondérée centrée sera automatiquement sélectionné. Le mode de mesure multizones est rétabli lorsque la correction de l'indice de lumination revient à 0.0 (page 124).
- Vous pouvez personnaliser le pavé de commande pour régler le mode de mesure de la lumière avec les touches [◀] et [▶] (page 132). Vous pourrez corriger plus facilement l'exposition tout en regardant l'histogramme sur l'écran (page 129).

Réglage de la balance des blancs

Photographié par temps nuageux, un sujet paraîtra légèrement bleuâtre et photographié sous une lumière fluorescente, il paraîtra légèrement vert. La balance des blancs permet de corriger les couleurs d'une photo pour qu'elles paraissent plus naturelles quel que soit le type d'éclairage.

1. En mode REC, appuyez sur [MENU].
2. Sur l'onglet « Qualité », sélectionnez « Balance blancs », puis appuyez sur [▶].
3. Utilisez [▲] et [▼] pour sélectionner le réglage de balance des blancs souhaité, puis appuyez sur [SET].

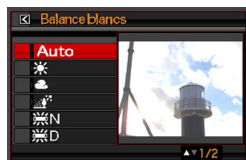

Pour faire ceci :	Sélectionnez ce réglage :
Laisser l'appareil photo régler automatiquement la balance des blancs.	Auto
Prendre des vues en plein air par temps couvert.	Lumière du jour
Prendre des vues en plein air par temps pluvieux, à l'ombre, etc.	Temps couvert
Prendre des vues à l'ombre d'un bâtiment, à l'ombre d'arbres, etc. par temps clair.	Ombre
Supprimer la teinte colorée lors de prises de vue sous une lumière blanche ou fluorescente blanche de jour.	Jour Blanc Fluorescent
Supprimer la couleur colorée lors de prises de vue sous une lumière fluorescente à la lumière du jour.	Lumière du jour Fluorescent
Supprimer l'effet de l'éclairage d'une lampe à ampoule.	Tungstène
Régler soi-même la balance des blancs pour une source de lumière précise. <ul style="list-style-type: none">• Pour le détail, voir « Réglage manuel de la balance des blancs » (page 121).	Manuelle

REMARQUE

- Vous pouvez aussi utiliser le Panneau (Panneau d'exploitation) (page 53) pour changer le réglage de balance des blancs.
- Lorsque « Auto » est sélectionné comme réglage de balance des blancs, la partie blanche du sujet est automatiquement détectée par l'appareil photo. Certaines couleurs d'un sujet et certaines sources de lumière peuvent empêcher l'appareil photo de déterminer exactement la partie blanche et rendre tout réglage de balance des blancs impossible. Si le cas se présente, sélectionnez le réglage de balance des blancs adapté aux conditions de prise de vue (lumière du jour, temps couvert, etc.).
- Vous pouvez personnaliser le pavé de commande pour régler la balance des blancs avec les touches [◀] et [▶] (page 132).
- Pour sélectionner « Auto » avec le pavé de commande (lorsque les touches sont réglées pour sélectionner la balance de blancs) il suffit de faire défiler les réglages jusqu'à ce que « **AWB** » apparaisse sur l'écran de contrôle.

■ Réglage manuel de la balance des blancs

Les réglages de balance des blancs programmés ne permettent pas d'obtenir des couleurs naturelles dans toutes les situations, surtout si l'éclairage est complexe. Vous pouvez alors régler vous-même la balance des blancs pour un éclairage particulier. Il suffit de prendre une feuille de papier blanc et d'effectuer les opérations suivantes.

1. En mode REC, appuyez sur [MENU].
2. Sur l'onglet « Qualité », sélectionnez « Balance blancs », puis appuyez sur [▶].
3. Utilisez [▲] et [▼] pour sélectionner « Manuelle ».

Le sujet visé apparaît sur l'écran de contrôle avec les réglages actuels de balance des blancs manuelle. Si vous voulez utiliser les réglages actuels, passez directement à l'étape 5.

- 4. Sous l'éclairage que vous utiliserez pour la prise de vue, dirigez l'appareil photo vers une feuille de papier blanc de sorte qu'elle remplisse tout l'écran de contrôle, puis appuyez sur le déclencheur.**

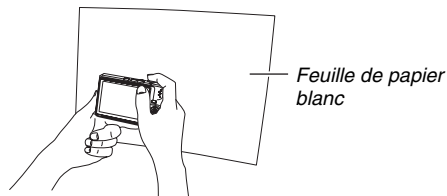

La balance des blancs se règle en fonction de l'éclairage actuel et « Terminé » s'affiche lorsque le réglage est terminé.

- 5. Appuyez sur [SET] pour enregistrer les réglages obtenus et revenir à l'écran de prise de vue.**

REMARQUE

- Lorsque vous avez réglé la balance des blancs, les réglages restent valides tant que vous ne les changez pas ou ne mettez pas l'appareil photo hors service.

Spécification de la sensibilité ISO

La sensibilité ISO est une valeur qui exprime la sensibilité à la lumière. Une valeur élevée indique une sensibilité élevée, mieux adaptée aux prises de vue dans les lieux faiblement éclairés.

Pour la prise de vue à des vitesses d'obturation rapides, il est préférable d'utiliser une sensibilité ISO élevée. Dans certains cas, une vitesse d'obturation rapide combinée à une sensibilité ISO élevée peut causer du bruit numérique, et l'image apparaîtra plus grossière. Pour obtenir de belles images, il est préférable d'utiliser le réglage de sensibilité le plus faible possible.

1. En mode REC, appuyez sur [MENU].
2. Sur l'onglet « Qualité », sélectionnez « ISO », puis appuyez sur [▶].

3. Utilisez [▲] et [▼] pour sélectionner le réglage souhaité, puis appuyez sur [SET].

Pour la prise de vue avec ce niveau de sensibilité :	Sélectionnez ce réglage :
Réglé automatiquement par l'appareil photo	Auto
Faible  Élevé	ISO 50
	ISO 100
	ISO 200
	ISO 400

REMARQUE

- Vous pouvez aussi utiliser le Panneau (Panneau d'exploitation) (page 53) pour changer le réglage de sensibilité ISO.

IMPORTANT !

- L'emploi du flash avec une sensibilité ISO élevée peut donner de mauvais résultats si le sujet est près de l'appareil photo.
- La sensibilité ISO « Auto » est toujours utilisée pour les séquences vidéo quel que soit le réglage de sensibilité effectué.
- Vous pouvez personnaliser le pavé de commande pour régler la sensibilité ISO avec les touches [◀] et [▶] (page 132).

Spécification du mode de mesure

Le mode de mesure détermine la partie du sujet qui servira à mesurer la lumière pour l'exposition.

- 1. En mode REC, appuyez sur [MENU].**
- 2. Sur l'onglet « Qualité », sélectionnez « Mesure Lumière », puis appuyez sur [▶].**
- 3. Utilisez [▲] et [▼] pour sélectionner le réglage souhaité, puis appuyez sur [SET].**

Multi (Mesure multizones)

Lorsque le mode de mesure multizones est sélectionné, l'image se divise en plusieurs zones et la lumière est mesurée dans chaque zone de manière à obtenir une exposition



équilibrée. L'appareil photo peut alors déterminer l'éclairage en fonction des mesures obtenues et régler l'exposition comme il convient. Ce type de mesure garantit une bonne exposition dans la plupart des situations.

Pondérée centrée

La mesure pondérée centrée mesure la lumière avant tout au centre de la zone de mise au point. Si vous voulez agir un peu sur l'exposition et ne pas laisser l'appareil photo faire entièrement ce réglage, utilisez de préférence cette méthode.



Ponctuelle

La mesure ponctuelle se concentre sur une toute petite zone. Si vous voulez que l'exposition soit réglée en fonction de la luminosité d'un sujet particulier, sans être affectée par l'environnement, utilisez de préférence cette méthode.



IMPORTANT !

- Si vous réglez la valeur de la correction de l'indice de lumination (page 118) sur autre chose que 0.0 lorsque « Multi » est sélectionné, le mode de mesure « Pondérée centrée » sera automatiquement mis en service. Le mode de mesure revient à « Multi » lorsque la valeur de la correction de l'indice de lumination est ramenée à 0.0.
- Quand « Multi » est sélectionné comme mode de mesure, l'icône  n'apparaît pas sur l'écran de contrôle lorsque vous revenez à l'affichage d'informations du mode REC (page 240).

REMARQUE

- Vous pouvez personnaliser le pavé de commande pour régler le mode de mesure de la lumière avec les touches [◀] et [▶] (page 132).

Utilisation des effets de filtre de l'appareil photo

La fonction filtre de l'appareil photo permet d'ajouter des teintes colorées aux images prises. L'effet est similaire à celui que l'on obtient en installant un filtre couleur sur l'objectif de l'appareil photo.

- 1. En mode REC, appuyez sur [MENU].**
- 2. Sur l'onglet « Qualité », sélectionnez « Filtre », puis appuyez sur [▶].**
- 3. Utilisez [▲] et [▼] pour sélectionner le réglage souhaité, puis appuyez sur [SET].**

Les réglages de filtre suivants sont disponibles : Off, N/B, Sépia, Rouge, Vert, Bleu, Jaune, Rose et Violet

Contrôle de la netteté des images

La netteté des contours du sujet se règle de la façon suivante.

- 1. En mode REC, appuyez sur [MENU].**
- 2. Sur l'onglet « Qualité », sélectionnez « Netteté », puis appuyez sur [▶].**
- 3. Utilisez [▲] et [▼] pour sélectionner le réglage souhaité, puis appuyez sur [SET].**

Vous avez le choix entre cinq réglages de netteté, de +2 (netteté maximale) à -2 (netteté minimale).

Contrôle de la saturation des couleurs

La saturation des couleurs des images se règle de la façon suivante.

1. En mode REC, appuyez sur [MENU].
2. Sur l'onglet « Qualité », sélectionnez « Saturation », puis appuyez sur [▶].
3. Utilisez [▲] et [▼] pour sélectionner le réglage souhaité, puis appuyez sur [SET].

Vous avez le choix entre cinq réglages de saturation, de +2 (saturation maximale) à -2 (saturation minimale).

Réglage du contraste de l'image

Le contraste des images se règle de la façon suivante.

1. En mode REC, appuyez sur [MENU].
2. Sur l'onglet « Qualité », sélectionnez « Contraste », puis appuyez sur [▶].
3. Utilisez [▲] et [▼] pour sélectionner le réglage souhaité, puis appuyez sur [SET].

Vous avez le choix entre cinq réglages de contraste, de +2 (contraste maximal entre lumière et obscurité) et -2 (contraste minimal entre lumière et obscurité).

Datage de photos

Vous pouvez dater seulement ou horodater vos photos dans le coin inférieur droit de l'image.

- 1. En mode REC, appuyez sur [MENU].**
- 2. Sur l'onglet « Réglage », sélectionnez « Horodatage », puis appuyez sur [▶].**
- 3. Utilisez [▲] et [▼] pour sélectionner le réglage souhaité, puis appuyez sur [SET].**

Exemple : 24 décembre 2006, 1:25 de l'après-midi

Pour faire ceci :	Sélectionnez ce réglage :
Afficher la date seulement (2006/12/24)	Date
Afficher la date et l'heure (2006/12/24 1:25 après-midi)	Date&Heure
Ne rien afficher	Off

IMPORTANT !

- Une fois que la date a été incrustée sur une photo, il n'est plus possible de la supprimer.
- Utilisez le paramètre « Style date » (page 189) pour spécifier le format Année/Mois/Jour de la date.
- La date et l'heure incrustées dépendent des réglages effectués sur l'appareil photo (pages 12, 188) au moment où la photo est prise.
- Il n'est pas possible d'utiliser le zoom numérique et le zoom instantané lorsque l'horodatage est activé.
- Le datage n'est pas possible avec les types d'images suivants :
 - Certaines images BEST SHOT (Cartes de visite et documents, Tableau blanc, etc., Vieille photo, Photo d'identité) ;
 - Images enregistrées avec l'obturation en continu avec zoom.

Utilisation de l'histogramme sur l'écran pour vérifier l'exposition

L'histogramme s'affichant sur l'écran donne un aperçu de l'exposition actuelle de l'image. L'histogramme peut aussi être affiché en mode PLAY à titre d'information, pour voir quelle était l'exposition d'une photo.

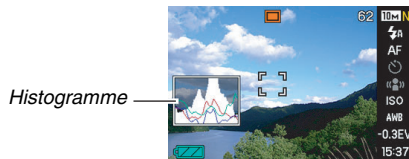

1. Sélectionnez le mode REC ou le mode PLAY.

Vous pouvez afficher ou masquer l'histogramme séparément dans les modes REC et PLAY.

2. Appuyer sur [DISP].

3. Sur l'onglet « Info », sélectionnez « +Histogramme », puis appuyez sur [SET].

REMARQUE

- Vous pouvez personnaliser le pavé de commande pour corriger l'exposition avec les touches [◀] et [▶]. Ceci vous permet de voir comment la correction agit sur l'histogramme (page 132).

■ Comment utiliser l'histogramme

Un histogramme est un graphique qui représente la clarté d'une image en termes de pixels. L'axe vertical indique le nombre de pixels, tandis que l'axe horizontal indique la clarté.

L'histogramme peut être utilisé pour déterminer si une image contient suffisamment d'ombre (côté gauche), de tons médiums (centre) et de lumière (côté droit) pour être bien détaillée. Si, pour une raison quelconque, l'histogramme est déséquilibré, vous pouvez corriger l'exposition dans un sens ou l'autre pour le rééquilibrer. L'exposition est optimale lorsque la courbe du graphique est le plus au centre possible. L'histogramme contient aussi des lignes RVB qui montrent la répartition du rouge (R), du vert (V) et du bleu (B) sur l'image. Ces lignes permettent de savoir si une couleur est trop présente ou pas suffisamment présente dans l'image.

Exemples d'histogrammes

Lorsque l'histogramme est à gauche, les pixels sombres sont trop importants. On obtient ce type d'histogramme lorsque l'image dans son ensemble est sombre. Une partie de l'image peut être complètement sombre, comme sur la photo ci-contre, lorsque l'histogramme est trop à gauche.

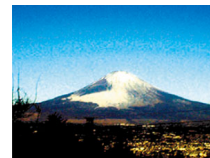

Lorsque l'histogramme est à droite, les pixels clairs sont trop importants. On obtient ce type d'histogramme lorsque l'image dans son ensemble est trop claire. Une partie de l'image peut être complètement blanche, comme sur la photo ci-contre, lorsque l'histogramme est trop à droite.



Un histogramme centré indique que la répartition des pixels clairs et des pixels sombres est équilibrée. On obtient ce type d'histogramme lorsque l'image dans son ensemble est d'une clarté optimale, comme sur la photo ci-contre.



IMPORTANT !

- Notez que les histogrammes ci-dessus ne servent qu'à titre de référence. Vous n'obtiendrez peut-être pas les mêmes formes dans la pratique.
- Un histogramme centré ne garantit pas dans tous les cas une bonne exposition. En outre, si vous voulez surexposer ou sous-exposer une image, vous n'aurez pas besoin d'un histogramme centré.
- La correction de l'exposition étant limitée, il ne sera pas toujours possible d'obtenir un histogramme optimal.
- Lorsque le flash est utilisé, et sous certains éclairages, l'histogramme peut indiquer une exposition différente de l'exposition réelle au moment de la prise de vue.
- Les lignes RVB (composantes couleur) de l'histogramme n'apparaissent que pour les photos.

Autres fonctions d'enregistrement utiles

Les fonctions suivantes, qui rendent la prise de vue encore plus aisée et plaisante, sont également disponibles en mode REC :

- Attribution de fonctions aux touches [◀] et [▶] ;
- Affichage d'une grille sur l'écran pour faciliter le cadrage ;
- Revue de l'image qui vient d'être enregistrée ;
- Spécification des réglages valides à la mise en service ;
- Réinitialisation des réglages.

Personnalisation des touches [◀] et [▶] du pavé de commande

La personnalisation du pavé de commande permet d'attribuer une des cinq fonctions suivantes aux touches [◀] et [▶]. Pendant la prise de vue (photos ou séquences vidéo) vous pourrez ainsi facilement accéder à ces fonctions sans avoir à passer par les menus. Pour le détail sur chacune des fonctions disponibles, reportez-vous aux pages de référence.

Lorsque cette fonction est attribuée :	Vous pouvez utiliser [◀] et [▶] pour faire ceci :
Mesure Lumière (page 124)	Changer le mode de mesure de la lumière
Modif EV (page 118)	Corriger l'indice de lumination pour changer l'exposition
Balance blancs (page 120)	Changer le réglage de la balance des blancs
ISO (page 123)	Changer le réglage de la sensibilité ISO
Retardateur (page 81)	Sélectionner la durée du retardateur

1. En mode REC, appuyez sur [MENU].
2. Sur l'onglet « REC », sélectionnez « Touche G/D », puis appuyez sur [▶].
3. Utilisez [▲] et [▼] pour sélectionner la fonction souhaitée, puis appuyez sur [SET].
Après avoir spécifié une fonction, vous pouvez régler cette fonction avec les touches [◀] et [▶].
Lorsque « Off » est sélectionné, aucune fonction n'est attribuée aux touches [◀] et [▶].

Affichage d'une grille sur l'écran

La grille, qui peut être affichée sur l'écran de contrôle du mode REC, facilite l'alignement du sujet lors du cadrage.

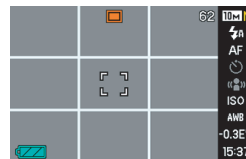

1. En mode REC, appuyez sur [MENU].
2. Sur l'onglet « REC », sélectionnez « Grille », puis appuyez sur [▶].
3. Utilisez [▲] et [▼] pour sélectionner le réglage souhaité, puis appuyez sur [SET].

Pour faire ceci :	Sélectionnez ce réglage :
Afficher la grille.	On
Masquer la grille.	Off

Affiche de l'image venant juste d'être enregistrée (Revue)

La fonction de revue d'image a été mise en service par défaut en usine. Lorsque cette fonction est en service, l'image qui vient d'être prise s'affiche automatiquement.

1. En mode REC, appuyez sur [MENU].
2. Sur l'onglet « REC », sélectionnez « Revue », puis appuyez sur [▶].
3. Utilisez [▲] et [▼] pour sélectionner le réglage souhaité, puis appuyez sur [SET].

Pour que l'appareil photo opère de la façon suivante après la prise de vue :	Sélectionnez ce réglage :
Affiche l'image pendant environ une seconde	On
Pas d'affichage	Off

Utilisation de l'aide d'icônes

L'aide d'icônes affiche des informations au sujet de l'icône sélectionnée sur l'écran de contrôle en mode REC (page 243).

- Le texte de l'aide d'icônes s'affiche pour les fonctions suivantes : Mesure de la lumière, Mode de flash, Balance des blancs, Retardateur, Modif EV. Le texte d'aide pour le mode de mesure de la lumière, la balance des blancs, le retardateur et la correction de l'indice de l'illumination apparaît seulement lorsque « Mesure Lumière », « Balance blancs », « Retardateur » ou « Modif EV » est attribué aux touches [◀] et [▶] lors de la personnalisation du pavé de commande (page 132).

1. En mode REC, appuyez sur [MENU].
2. Sur l'onglet « REC », sélectionnez « Guide Icône », puis appuyez sur [▶].

3. Utilisez [▲] et [▼] pour sélectionner le réglage souhaité, puis appuyez sur [SET].

Pour faire ceci :	Sélectionnez ce réglage :
Afficher le texte de l'aide d'icône à côté de l'icône d'une fonction lorsque vous sélectionnez la fonction	On
Masquer l'aide d'icône	Off

IMPORTANT !

- Les icônes suivantes n'apparaissent pas sur l'écran lorsque l'aide d'icône est désactivée.
 - Icône de mode de mise au point **AF** (page 109)
 - Icône de balance des blancs **AWB** (page 120)

Utilisation de la mémoire de mode pour spécifier les réglages valides à la mise en service de l'appareil photo

L'appareil photo peut être configuré de sorte que certains réglages soient sauvegardés dans la « mémoire de mode » et rétablis à sa prochaine mise en service. Ceci évite d'avoir à refaire les mêmes réglages à chaque mise en et hors service. Quand « Off » est sélectionné pour un paramètre, son réglage par défaut est rétabli à chaque mise en ou hors service de l'appareil photo. Quand « On » est sélectionné pour un paramètre, le réglage spécifié est sauvegardé et rétabli à la prochaine mise en service de l'appareil photo.

Les paramètres suivants peuvent être sauvegardés dans la mémoire de mode. Pour les paramètres marqués d'un astérisque (*), la mémoire de mode a été activée (c'est-à-dire que le réglage actuel est sauvegardé lorsque l'appareil photo est mis hors service et rétabli lorsqu'il est remis en service) par défaut en usine.

BEST SHOT, Flash*, Mise au point, Balance des blancs, ISO, Zone AF*, Mesure, Retardateur, Intensité du flash, Zoom numérique*, Position MF, Position du zoom.

1. En mode REC, appuyez sur [MENU].
2. Sur l'onglet « REC », sélectionnez « Mémoire », puis appuyez sur [▶].
3. Utilisez [▲] et [▼] pour sélectionner le paramètre que vous voulez régler, puis appuyez sur [▶].
4. Utilisez [▲] et [▼] pour sélectionner le réglage souhaité, puis appuyez sur [SET].

Pour faire ceci :	Sélectionnez ce réglage :
Sauvegarder le réglage actuel à la mise hors service et le rétablir à la mise en service de l'appareil photo	On
Rétablir le réglage par défaut à la mise en service de l'appareil photo	Off

Paramètre	Mémoire de mode activée	Mémoire de mode désactivée
BEST SHOT*1	Réglage à la mise hors service	Fait sortir de BEST SHOT à la mise hors service de l'appareil photo
Flash		Auto
Mise au point		Auto
Balance blancs		Auto
ISO		Auto
Zone AF		Ponctuelle
Mesure Lumière		Multi
Retardateur		Off
Intensité flash		0
Zoom numérique		On
Position MF		Mode de mise au point avant la sélection de la mise au point manuelle
Position zoom*2		Angle optimal

- *1 « On » rétablit la scène BEST SHOT lorsque l'appareil photo est remis en service. « Off » fait sortir de BEST SHOT à la mise hors service de l'appareil photo.
- *2 Position du zoom optique seulement.

IMPORTANT !

- Si l'appareil photo est mis hors service lorsque la mémoire de mode est activée pour le mode BEST SHOT, les réglages de la scène BEST SHOT valides à la mise hors service de l'appareil photo seront rétablis. Ceci vaut pour tous les paramètres, quel que soit leur réglage de mémoire de mode, à l'exception de la position du zoom.

Rétablissement des réglages par défaut de l'appareil photo

Pour rétablir tous les réglages par défaut, c'est-à-dire les réglages valides lorsque vous avez acheté l'appareil photo, procédez de la façon suivante. Voir « Aperçu des menus » à la page 243 pour le réglage par défaut de chaque élément des menus.

1. Appuyez sur [MENU].
2. Sur l'onglet « Réglage », sélectionnez « Réinit », puis appuyez sur [▶].
3. Utilisez [▲] et [▼] pour sélectionner « Réinitialiser », puis appuyez sur [SET].
 - Pour annuler la réinitialisation, sélectionnez « Annuler ».

IMPORTANT !

- Les paramètres suivants ne reviennent pas aux réglages par défaut lorsque vous réinitialisez l'appareil photo (page 245) :
 - Réglage de l'heure locale ;
 - Réglage de l'heure universelle ;
 - Régler
 - Style date
 - Language
 - Sortie vidéo

AFFICHAGE DE PHOTOS ET DE SÉQUENCES VIDÉO

Affichage d'une photo

Vous pouvez voir vos photos sur l'écran de contrôle de l'appareil photo en procédant de la façon suivante.

1. Appuyez sur [▶] pour accéder au mode PLAY.

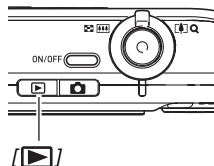

- Une des photos stockées dans la mémoire apparaît avec quelques informations sur les réglages utilisés lors de la prise de vue.

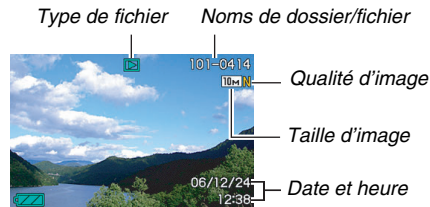

- L'icône de type de fichier qui apparaît dans la partie supérieure de l'écran de contrôle dépend du type de fichier (photo, séquence vidéo, son seulement, etc.) actuellement affiché.
 - [▶] : Photo (page 139)
 - [📹] : Séquence vidéo (page 141)
 - [🔊] : Photo avec son (page 140)
- * Pour le détail sur les noms de dossiers et les noms de fichiers, voir page 174.
- Voir les informations de la page 56 pour masquer les informations concernant l'image et voir l'image seulement.

2. Utilisez [▶] et [◀] pour faire défiler les images.

Appuyez sur [▶] pour faire défiler les images vers l'avant et sur [◀] pour les faire défiler vers l'arrière.



REMARQUE

- Pour faire défiler plus rapidement les images, maintenez le doigt enfoncé sur [◀] ou [▶].
- L'image qui apparaît initialement pendant le défilement peut paraître grossière au premier abord, mais elle est rapidement remplacée par une image de meilleure définition. Si vous copiez une image enregistrée par un autre type d'appareil photo numérique, l'image grossière seulement peut apparaître sur l'écran de contrôle.

Pour revenir au mode REC

Appuyez sur [📷].

Écoute du son d'une photo avec son

Pour écouter le son d'une photo enregistrée avec du son vous pouvez procéder de la façon suivante. Une photo avec son est indiquée par l'icône de type de fichier « [📷] ».

1. Accédez au mode **PLAY** et utilisez [◀] et [▶] pour afficher la photo avec son dont vous voulez écouter le son.



2. Appuyez sur [SET] pour écouter le son de la photo par le haut-parleur de l'appareil photo.

Commandes de lecture du son

Les opérations que vous pouvez effectuer pendant l'écoute du son sont les suivantes.

Pour faire ceci :	Il faut :
Avancer ou reculer rapidement pendant la lecture.	Maintenir le doigt sur [▶] ou [◀].
Interrompre ou redémarrer la lecture.	Appuyez sur [SET].
Régler le volume.	Appuyer sur [▲] ou [▼].
Changer les indicateurs sur l'écran.	Appuyer sur [DISP].
Arrêter la lecture.	Appuyez sur [MENU].

Vous pouvez régler le volume pendant la lecture ou la pause seulement.

Affichage d'une séquence vidéo

Vous pouvez voir vos séquences vidéo sur l'écran de contrôle de l'appareil photo en procédant de la façon suivante.

1. Accédez au mode PLAY et utilisez [◀] et [▶] pour afficher la séquence vidéo que vous voulez voir.

- Vérifiez l'icône du type de fichier. L'icône du type de fichier d'une séquence vidéo est «  » (Séquence).

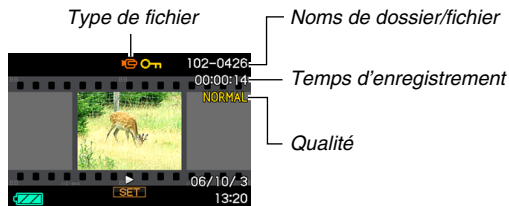

L'image sur la pellicule qui apparaît sur l'écran de contrôle indique que les images proviennent d'une séquence vidéo.

- * Pour le détail sur les noms de dossiers et les noms de fichiers, voir page 174.

2. Appuyez sur [SET] pour visionner la séquence vidéo.

- L'écran de sélection d'image réapparaît sur l'écran de contrôle de l'étape 1 lorsque la séquence vidéo est terminée.

Pour revenir au mode REC

Appuyez sur [📷].

Commandes de lecture de séquences vidéo

Pour faire ceci :	Il faut :
Avancer ou reculer rapidement pendant la lecture. <ul style="list-style-type: none">• La vitesse d'avance ou de recul augmente jusqu'à trois fois de suite à chaque pression sur le côté.	Maintenir le doigt sur [▶] ou [◀].
Revenir à la lecture normale depuis l'avance ou le recul rapide.	Appuyez sur [SET].
Interrompre ou redémarrer la lecture.	Appuyez sur [SET].
Pendant la pause, avancer ou reculer d'une image à la fois. <ul style="list-style-type: none">• Maintenir le doigt sur un côté pour changer d'image sans interruption.	Appuyer sur [▶] ou [◀].

Pour faire ceci :	Il faut :
Régler le volume. <ul style="list-style-type: none">• Le volume peut être réglé seulement pendant la lecture d'une séquence vidéo.	Appuyer sur [▲] ou [▼].
Afficher ou masquer les indicateurs sur l'écran.	Appuyer sur [DISP].
Agrandir l'image jusqu'à 3,5X. <ul style="list-style-type: none">• Quand l'image est agrandie, vous pouvez utiliser [▲] [▼] [◀] et [▶] pour vous déplacer sur l'image et voir toutes les parties qui n'apparaissent pas sur l'écran.	Faire glisser la commande de zoom dans le sens de [🔍] (🔍).
Arrêter la lecture.	Appuyez sur [MENU].



IMPORTANT !

- Vous ne pourrez peut-être pas voir les séquences vidéo qui n'ont pas été enregistrées avec cet appareil photo.

Affichage d'un diaporama sur l'appareil photo

Le diaporama permet de voir un à un tous les fichiers stockés dans la mémoire, sans interruption et dans l'ordre. Vous pouvez faire des réglages pour que le diaporama affiche les fichiers de la façon souhaitée.

- 1. En mode PLAY, appuyez sur [MENU].**
- 2. Sur l'onglet « PLAY », sélectionnez « Diaporama », puis appuyez sur [▶].**
- 3. Effectuez les réglages nécessaires pour le diaporama.**
Utilisez [▲] et [▼] pour sélectionner un paramètre, puis réglez-le de la façon suivante.

Images (Sélection des fichiers qui doivent être inclus dans le diaporama)	<ul style="list-style-type: none">• Tout : Inclut toutes les photos et séquences vidéo et tous les fichiers audio en mémoire.•  Seulement : Inclut seulement les photos et les photos avec son.•  Seulement : Inclut seulement les séquences vidéo.• Une image : Inclut seulement une image particulière (sélectionnée avec [◀] et [▶]).• Favoris : Inclut les photos du dossier FAVORITE (page 176).
Durée (Spécification de la durée du diaporama, du début à la fin)	Utilisez [◀] et [▶] pour sélectionner un des temps suivants (en minutes) : 1, 2, 3, 4, 5, 10, 15, 30, 60.

Intervalle (Sélection de l'intervalle entre les diapos)	<p>Utilisez [◀] et [▶] pour sélectionner une valeur de 1 à 30 secondes, ou « MAX ».</p> <ul style="list-style-type: none"> – Si vous spécifiez une valeur de 1 à 30 secondes, les images changeront à l'intervalle spécifié, mais le son des séquences vidéo et des photos avec son continuera jusqu'à la fin, quel que soit le réglage de l'intervalle. – Lorsque « MAX » est sélectionné, seule la première image de chaque séquence est affichée, sans son.
Effet (Sélection d'un effet spécial)	<p>Utilisez [▲] et [▼] pour sélectionner l'effet souhaité.</p> <ul style="list-style-type: none"> • Motif 1, 2, 3, 4 : Applique les effets pré-réglés dans l'ordre. • Aléatoire : Applique les effets pré-réglés (Motif, 1, 2, 3, 4) dans un ordre aléatoire. • Off : Aucun effet appliqué. <ul style="list-style-type: none"> – Le réglage « Effet » est hors service lorsque « Favoris » est sélectionné comme « Images », ou lorsque le réglage « MAX », « 1 » ou « 2 » est spécifié pour « Intervalle ».

4. Utilisez [▲] et [▼] pour sélectionner « Démarrer », puis appuyez sur [SET] pour lancer le diaporama.

Le diaporama se déroule selon les réglages effectués ci-dessus.

- Vous pouvez aussi faire défiler les images pendant le diaporama en appuyant sur [▶] (avant) et [◀] (arrière).
- Pour régler le niveau du volume sonore pendant un diaporama, utilisez [▲] et [▼].

Pour arrêter le diaporama

Appuyez sur [SET]. L'appareil photo revient au mode PLAY.

- Si vous appuyez sur [MENU] au lieu de [SET], le diaporama s'arrête et le menu réapparaît.
- Si vous appuyez sur [📷] au lieu de [SET], le diaporama s'arrête et l'appareil photo se met en mode REC.

IMPORTANT !

- Aucun bouton n'agit pendant le passage d'une image à l'autre du diaporama. Attendez que l'image s'arrête à l'écran avant de toucher à un bouton. Si le bouton n'agit toujours pas, attendez encore un peu et essayez.

REMARQUE

- Si une séquence vidéo est sélectionnée lorsque « Une image » est sélectionnée pour « Images », et si ensuite une séquence vidéo est sélectionnée pour le diaporama, cette séquence se répétera jusqu'à la fin du temps spécifié comme « Durée » de diaporama.
- Une image copiée d'un ordinateur ou une image enregistrée avec un autre type d'appareil photo numérique peut rester plus longtemps affichée sur l'écran que spécifié par « Intervalle ».

■ Affichage d'un diaporama sur le berceau USB (Cadre photo)

Vous pouvez poser l'appareil photo sur le berceau USB pour voir un diaporama. Vous n'aurez pas à vous soucier de l'état de la batterie de l'appareil photo, surtout si le diaporama est long.

- Effectuez les réglages de diaporama (page 143) avant de passer aux étapes suivantes.
- Raccordez l'adaptateur secteur fourni au berceau USB, et branchez-le sur une prise secteur.

1. Mettez l'appareil photo en service et posez-le sur le berceau USB.

2. Appuyez sur le bouton [PHOTO] du berceau USB pour lancer le diaporama.

Le diaporama se déroule selon les réglages effectués à la page 143. L'appareil photo se met de lui-même hors service lorsque la « Durée » spécifiée est écoulée.

- Vous pouvez changer les réglages de diaporama en appuyant sur [MENU] pendant le diaporama. Après avoir effectué les réglages, appuyez une nouvelle fois sur [MENU] pour relancer le diaporama.
- Pour régler le niveau du volume sonore pendant un diaporama, utilisez [▲] et [▼].

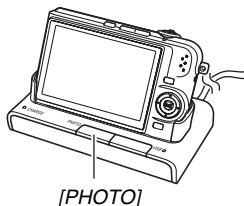

Pour arrêter le diaporama

Appuyez sur le bouton [PHOTO] du berceau USB. L'appareil photo est mis hors service.



IMPORTANT !

- La batterie ne se charge pas pendant le diaporama. Pour charger la batterie, arrêtez le diaporama.

REMARQUE

- Vous pouvez raccorder le berceau USB à un téléviseur pour voir vos diaporamas sur un écran plus grand. Vous pouvez aussi le relier à un graveur vidéo pour enregistrer vos diaporamas (page 147).

Affichage des images de l'appareil photo sur un téléviseur

Pour voir vos photos et séquences vidéo sur un écran de télévision, procédez de la façon suivante.

- Vous devez utiliser le berceau USB et le câble AV fournis avec l'appareil photo pour le raccordement au téléviseur.

1. Raccordez le berceau USB à un téléviseur.

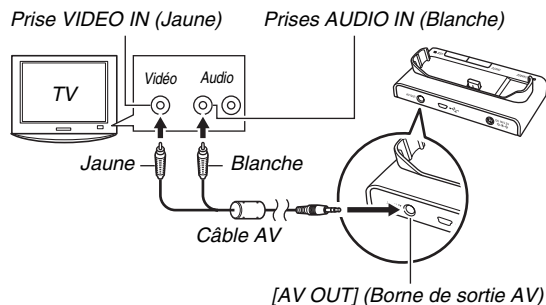

2. Mettez l'appareil photo hors service et posez-le sur le berceau USB.

3. Mettez le téléviseur en service et sélectionnez le mode d'entrée vidéo.

Si le téléviseur a plus d'une entrée vidéo, sélectionnez celle où le berceau USB est raccordé.

4. Appuyez sur [▶] pour mettre l'appareil photo en service en mode PLAY.

Une pression sur [ON/OFF] ou [📷] ne met pas l'appareil photo en service en mode PLAY.

Lorsque l'appareil photo est mis en service en mode PLAY, une image apparaît sur l'écran du téléviseur. L'écran de contrôle de l'appareil photo ne s'allume pas.

5. Vous pouvez maintenant effectuer les sélections nécessaires sur l'appareil photo pour le type de fichier souhaité.

- Vous pouvez par exemple appuyer sur le bouton [PHOTO] du berceau USB pour lancer un diaporama (page 146).

Pour mettre l'appareil photo hors service.

Vous pouvez mettre l'appareil photo hors service d'une des façons suivantes.

- Appuyez sur le bouton [ON/OFF] de l'appareil photo.
- Appuyez sur le bouton [USB] du berceau USB.



IMPORTANT !

- Lorsque vous reliez un téléviseur pour voir des images de l'appareil photo, n'oubliez pas de configurer les boutons [RECALL] (REC) et [PLAY] (PLAY) de l'appareil photo sur « Marche » ou « Marche/Arrêt » (page 192).
- Toutes les icônes et tous les indicateurs qui apparaissent sur l'écran de contrôle apparaissent aussi sur l'écran de télévision.
Vous pouvez utiliser [DISP] pour changer le contenu de l'affichage.
- Le son est monophonique.
- Sur certains téléviseurs, une partie de l'image peut être tronquée.
- Le son est initialement réglé à son volume maximal sur l'appareil photo. Avant de regarder des images, réglez le volume du téléviseur à un niveau relativement bas, puis réajustez-le au niveau souhaité.

REMARQUE

- Après avoir raccordé directement le connecteur de berceau USB de l'appareil photo à la borne VIDEO IN de votre téléviseur avec le câble AV (EMC-3A) disponible en option (sans utiliser le câble USB), vous pouvez voir les images enregistrées sur le téléviseur.
- Vous pouvez utiliser le berceau USB de l'appareil photo pour relier ce dernier à un graveur de DVD ou à un magnétoscope et enregistrer les images depuis l'appareil photo. Le câble AV fourni s'utilise de la façon suivante.
 - Graveur de DVD ou magnétoscope : Raccordez ces appareils aux bornes VIDEO IN et AUDIO IN.
 - Berceau USB : Raccordez cet appareil à [AV OUT] (borne de sortie AV)
 - Appareil photo : Posez-le sur le berceau.Vous pouvez aussi afficher un diaporama de photos ou de séquences vidéo sur l'appareil photo et l'enregistrer sur un DVD ou une vidéocassette. Vous pouvez enregistrer des séquences vidéo en sélectionnant « [RECALL] Seulement » pour le réglage de diaporama « Images » (page 143). Pour l'enregistrement d'images sur un appareil externe, utilisez [DISP] pour dégager tous les indicateurs de l'écran de contrôle (page 56).

■ Sélection du format d'écran et du système de sortie vidéo

Vous pouvez sélectionner NTSC ou PAL comme système de sortie vidéo de la façon suivante. Vous pouvez aussi spécifier le format 4:3 ou 16:9.

Pour ce type de téléviseur :	Sélectionnez ce système de sortie vidéo :
TV NTSC Écran de format standard (Japon, États-Unis et autres pays)	NTSC 4:3
TV NTSC Écran de grand format (Japon, États-Unis et autres pays)	NTSC 16:9
TV PAL Écran de format standard (Europe et autre régions)	PAL 4:3
TV PAL Écran de grand format (Europe et autre régions)	PAL 16:9

1. Appuyez sur [MENU].
2. Sur l'onglet « Réglage », sélectionnez « Sortie vidéo », puis appuyez sur [▶].
3. Utilisez [▲] et [▼] pour sélectionner le réglage souhaité, puis appuyez sur [SET].

IMPORTANT !

- Sélectionnez le format (4:3 ou 16:9) correspondant au type de téléviseur que vous voulez utiliser. Le format du téléviseur proprement dit devra éventuellement être réglé. Les images ne s'afficheront pas normalement si le format n'est pas spécifié correctement sur l'appareil photo et/ou sur le téléviseur.
- Les images ne seront pas affichées correctement si le système vidéo de l'appareil photo ne correspond pas au système vidéo du téléviseur ou de l'autre appareil vidéo.
- Les images ne s'affichent pas correctement sur les téléviseurs ou appareils vidéo fonctionnant sous un autre système que NTSC ou PAL.

Agrandissement de l'image affichée

L'image affichée sur l'écran de contrôle peut être agrandie jusqu'à huit fois sa taille normale de la façon suivante.

1. En mode PLAY, utilisez [◀] et [▶] pour afficher la photo que vous voulez agrandir.

2. Faire glisser la commande de zoom vers [⬆] (🔍).

À chaque pression sur le bouton, le rapport de focale augmente.

Vous pouvez utiliser [▲], [▼], [◀] et [▶] pour voir une autre partie de l'image agrandie.

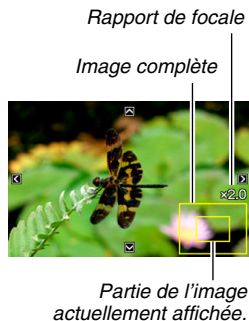

Pour faire un zoom arrière, faites glisser la commande de zoom vers [⬆] (🔍) (🔍).

- Si les indicateurs sont affichés, l'un d'eux dans le coin inférieur droit de l'écran de contrôle montre la partie de l'image actuellement agrandie.

Pour revenir à la taille normale de l'image

Appuyez sur [MENU] ou [BS].

★ **IMPORTANT !**

- Selon leur taille, certaines images ne pourront pas être agrandies jusqu'à 8 fois leur taille normale.

Utilisation de l'écran à 12 images

Pour afficher un écran contenant 12 images, procédez de la façon suivante.

1. Faire glisser la commande de zoom vers [▲▲] ([■]).

L'écran à 12 images apparaît avec un cadre de sélection sur la dernière image affichée sur l'écran de contrôle.

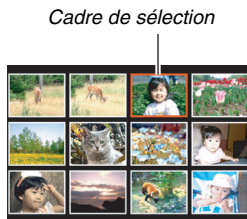

2. Sélectionnez l'image souhaitée.

- Utilisez [▶] et [◀] pour passer en revue les écrans à 12 images.
- Pour afficher une image sur la totalité de l'écran, utilisez [▲], [▼], [◀] et [▶] pour positionner le cadre de sélection sur cette image et appuyez sur [SET].

Utilisation de l'écran de calendrier

L'écran de calendrier, qui contient la première image enregistrée chaque jour d'un mois s'affiche de la façon suivante. Cet écran permet de retrouver plus rapidement et facilement une image.

1. En mode PLAY, appuyez sur [▲] ([■]).

L'écran de calendrier apparaît.

- Vous pouvez aussi afficher le calendrier en appuyant sur [MENU], sélectionnant l'onglet « PLAY » puis « Calendrier » et en appuyant finalement sur [▶].
- Pour dégager l'écran de calendrier, appuyez sur [MENU] ou [BS].



Année/Mois

Cadre de sélection

2. Utilisez [▲], [▼], [◀] et [▶] pour positionner le cadre de sélection sur la date dont vous voulez voir l'image, puis appuyez sur [SET].

La première image enregistrée à cette date apparaît.

REMARQUE

- L'année et le mois sur le calendrier ont le format spécifié pour le réglage « Style date » (page 189).

IMPORTANT !

- Notez les points suivants pour savoir de quelle façon certaines fonctions de l'appareil photo affectent la date associée à l'image sur l'écran de calendrier.

Lorsque vous effectuez cette opération:	L'image obtenue est associée à cette date:
Trapèze, Correct. couleur, Redimensionner, Rogner, Copie	Date de l'édition
Changement de la date et de l'heure d'une image	Date d'enregistrement de l'image originale

Redimensionnement d'une photo

Vous pouvez changer la taille d'une photo et sauvegarder le résultat séparément. La photo originale reste dans la mémoire. Les photos peuvent être redimensionnées aux tailles suivantes.

Taille d'image (Pixels)		Format d'impression	
Plus grande	5 M	2560 × 1920	Impression A4
	3 M	2048 × 1536	Impression A4
↑ ↓ Plus petite	VGA	640 × 480	E-mail • Taille optimale d'une photo à envoyer par e-mail.

* M signifie « Méga », c'est-à-dire « Million »

1. En mode **PLAY**, appuyez sur **[MENU]**.
2. Sur l'onglet « **PLAY** », sélectionnez « **Redimensionner** », puis appuyez sur **[▶]**.
3. Utilisez **[◀]** et **[▶]** pour faire défiler les images et afficher celle que vous voulez redimensionner.

4. Utilisez **[▲]** et **[▼]** pour sélectionner la taille de l'image, puis appuyez sur **[SET]**.

- Lorsque vous sélectionnez une taille d'image, les informations suivantes apparaissent à tour de rôle :
Taille d'image → Nombre de pixels → Format d'impression → .

Le format d'impression indique le format de papier optimal pour l'impression d'une photo de la taille d'image sélectionnée.

5. Après avoir appuyé sur **[SET]** à l'étape 4 pour redimensionner l'image, l'écran de contrôle revient à l'étape 3. Vous pouvez alors refaire les opérations 3 et 4 pour redimensionner une autre image, si nécessaire.

Pour annuler le redimensionnement, sélectionnez « Annuler ».

★ IMPORTANT !

- Il n'est pas possible de redimensionner les types de photos suivants :
 - Photos VGA (640 × 480 pixels) et moins ;
 - Photos créées avec MOTION PRINT ;
 - Photos enregistrées avec un autre appareil photo.
- Une photo de format 16:9 ou 3:2 redimensionnée sera tronquée à droite et à gauche. L'image obtenue sera de format 4:3.
- Le redimensionnement n'est pas possible si la mémoire ne peut pas contenir la version redimensionnée de la photo.
- La date d'enregistrement de la version redimensionnée de la photo est identique à la date d'enregistrement de la photo originale.

Détourage d'une photo

Vous pouvez détourer une photo pour couper les parties inutiles et sauvegarder la photo détourée dans un fichier à part. La photo originale reste dans la mémoire.

- 1. En mode PLAY, affichez la photo que vous voulez détourer.**
- 2. Appuyez sur [MENU].**
- 3. Sur l'onglet « PLAY », sélectionnez « Rogner », puis appuyez sur [▶].**

- Cette opération est possible lorsque la photo est affichée sur l'écran de contrôle.

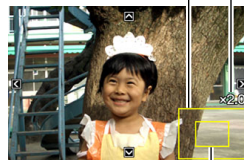

Rapport de focale
Représente la
photo complète

Partie de la photo
actuellement affichée.

4. Utilisez la commande de zoom pour faire un zooming et [▲], [▼], [◀] et [▶] pour vous déplacer sur l'image agrandie et afficher la partie que vous voulez extraire.

5. Appuyez sur [SET] pour extraire la partie affichée et la sauvegarder dans un fichier à part.

- Pour annuler le détournage à n'importe quel moment avant d'appuyer sur [SET], appuyez sur [MENU].



IMPORTANT !

- Il n'est pas possible de détourner les types de photos suivants :
 - Photos créées avec MOTION PRINT ;
 - Photos enregistrées avec un autre appareil photo.
- L'image obtenue après le détournage d'une image 3:2 ou 16:9 a le format 4:3.
- Le détournage n'est pas possible si la mémoire ne peut pas contenir l'image extraite.
- La date d'enregistrement de la photo extraite est identique à la date d'enregistrement de la photo originale.

Correction de la distorsion en trapèze

Procédez de la façon suivante pour rectifier la photo que vous avez prise d'un tableau, d'un document, d'une autre photo ou d'un objet rectangulaire si les contours ne sont pas rectangulaires parce que la photo a été prise de biais. Lorsque vous corrigez la distorsion en trapèze d'une image, une nouvelle image (corrigée) de 2 M (1600 × 1200 pixels) est sauvegardée dans un fichier à part.

1. En mode PLAY, affichez la photo que vous voulez corriger.

2. Appuyez sur [MENU].

3. Sur l'onglet « PLAY », sélectionnez « Trapèze », puis appuyez sur [▶].

Un écran montrant toutes les formes rectangulaires de l'image pouvant être corrigées apparaît.

- Sachez que l'étape mentionnée ci-dessus n'est possible que si une photo est affichée sur l'écran de contrôle.

4. Utilisez [◀] et [▶] pour sélectionner le contour que vous voulez corriger.



5. Utilisez [▲] et [▼] pour sélectionner « Corriger », puis appuyez sur [SET].
- Sélectionnez « Annuler » pour abandonner l'opération sans corriger la distorsion.

★ IMPORTANT !

- Si l'image originale a moins de 2 M (1600 × 1200 pixels), la nouvelle version (corrigée) aura la même taille que l'originale.
- Il n'est pas possible de corriger la distorsion des types d'images suivants :
 - Images de séquences vidéo ;
 - Images créées avec MOTION PRINT.
 - Images enregistrées avec un autre appareil photo.
- La distorsion ne peut pas être corrigée si la mémoire n'est pas suffisante pour la sauvegarde de l'image corrigée.
- Lorsque vous affichez une image corrigée sur l'écran de contrôle de l'appareil photo, la date et l'heure indiquées sont celles de l'image originale, pas celle de la correction.
- Lorsqu'une image corrigée apparaît sur le calendrier d'un mois, elle apparaît à la date de la correction (page 151).

Utilisation de la restauration de couleur pour améliorer la couleur d'une vieille photo

La restauration de couleur permet d'améliorer la vieille couleur d'une photo prise avec un appareil photo numérique. Cette fonction est utile pour améliorer de vieilles photos, affiches, etc.

- Lorsque vous corrigez la couleur d'une image, une nouvelle image (restaurée) de 2 M (1600 × 1200 pixels) est sauvegardée dans un fichier à part.

- 1. En mode PLAY, affichez la photo que vous voulez corriger.**
- 2. Appuyez sur [MENU].**
- 3. Sur l'onglet « PLAY », sélectionnez « Correct. couleur », puis appuyez sur [▶].**
- 4. Utilisez [◀] et [▶] pour sélectionner le réglage souhaité.**
- 5. Utilisez [▲] et [▼] pour sélectionner « Retouche », puis appuyez sur [SET].**

Le cadre de retouche apparaît sur l'écran de contrôle.

- Pour abandonner la restauration de couleur sans rien sauvegarder, sélectionnez « Annuler ».

- 6. Bougez la commande de zoom vers la gauche ou la droite pour agrandir le cadre de retouche.**

- La taille de la partie que vous pouvez sélectionner avec le cadre de retouche dépend de la taille de l'image affichée.

- 7. Utilisez [▲], [▼], [◀] et [▶] pour amener le cadre de retouche à l'endroit souhaité, puis appuyez sur [SET].**

Les couleurs sont automatiquement corrigées et l'image corrigée sauvegardée.

- Si vous ne voulez pas de bordure autour de l'image, ajustez le cadre de retouche de sorte qu'il soit légèrement à l'intérieur de la bordure de l'image affichée.
- Pour abandonner la restauration de couleur sans rien sauvegarder, sélectionnez [MENU].

IMPORTANT !

- Si l'image originale a moins de 2 M (1600 × 1200 pixels), la nouvelle version (restaurée) aura la même taille que l'originale.
- Il n'est pas possible de corriger les types de photos suivants :
 - Images de séquences vidéo et icône de fichier d'enregistrement de la voix ;
 - Images créées avec MOTION PRINT.
 - Images enregistrées avec un autre appareil photo.
- La restauration de couleur n'est pas possible si la mémoire n'est pas suffisante pour la sauvegarde de l'image corrigée.
- Lorsque vous affichez une image restaurée sur l'écran de contrôle de l'appareil photo, la date et l'heure indiquées sont celles de l'image originale, pas celle de la restauration.
- Lorsqu'une image corrigée apparaît sur le calendrier d'un mois, elle apparaît à la date de la correction (page 151).

REMARQUE

- Pour enregistrer l'image d'une vieille photo avec cet appareil photo et restaurer l'image obtenue, voir « Restauration d'une vieille photo » à la page 106.

Changement de la date et de l'heure d'une image

Procédez de la façon suivante pour changer la date et l'heure d'une image enregistrée antérieurement. Cette fonction est pratique parce qu'elle permet de changer la date et l'heure si elles ne sont pas exactes pour les raisons suivantes :

- Parce que l'horloge de l'appareil photo n'était pas réglée correctement lors de la prise de vue (page 12) ;
- Parce que le fuseau horaire n'était pas spécifié correctement lors de la prise de vue (page 189).

- 1. En mode PLAY, utilisez [◀] et [▶] pour afficher l'image dont la date et l'heure doivent être changées.**
- 2. Appuyez sur [MENU].**
- 3. Sur l'onglet « PLAY », sélectionnez «Heure/Date » puis appuyez sur [▶].**

4. Réglez la date et l'heure souhaitées.

Pour faire ceci :	Il faut :
Changer la valeur à la position du curseur.	Appuyer sur [▲] ou [▼].
Déplacer le curseur d'un réglage à l'autre.	Appuyer sur [◀] ou [▶].
Sélectionner l'indication de l'heure sur 12 heures ou 24 heures.	Appuyer sur [BS].

5. Lorsque tous les réglages sont comme vous voulez, appuyez sur [SET] pour les valider.

- Après avoir modifié l'heure et la date, affichez l'image pour vous assurer que les réglages sont corrects.

IMPORTANT !

- Vous ne pouvez pas changer la date des types de fichiers suivants :
 - Séquences vidéo, enregistrements de la voix ;
 - Images créées avec MOTION PRINT.
- La date et l'heure incrustées sur l'image par la fonction d'horodatage ne peuvent pas être modifiées (page 128).
- La date et l'heure d'une image protégée ne peuvent pas être modifiées. Annulez la protection de l'image avant de changer la date et l'heure.
- La date peut être spécifiée du 1er janvier 1980 au 31 décembre 2049.

Rotation de l'image affichée d'une photo

La photo affichée sur l'écran de contrôle peut être réorientée de la façon suivante. Ceci permet d'afficher à l'horizontale une photo prise dans le sens vertical (format Portrait). Une photo réorientée peut reprendre sa position d'origine, si nécessaire.

- Cette opération ne change pas les données de l'image proprement dites. Seul l'affichage sur l'écran de contrôle de l'appareil photo change.

1. En mode PLAY, appuyez sur [MENU].

2. Sur l'onglet « PLAY », sélectionnez « Rotation », puis appuyez sur [▶].

- Cette opération est possible lorsque la photo est affichée sur l'écran de contrôle.

3. Utilisez [◀] et [▶] pour sélectionner la photo qui doit être réorientée.

4. Utilisez [▲] et [▼] pour sélectionner « Tourner », puis appuyez sur [SET].

- À chaque pression de [SET] la photo tourne de 90 degrés vers la gauche.



5. Lorsque la photo affichée est orientée correctement, appuyez sur [MENU].

IMPORTANT !

- Une photo protégée ne peut pas être réorientée. Pour réorienter une image protégée il faut d'abord annuler la protection (page 175).
- Vous ne pourrez peut-être pas réorienter une photo prise avec un autre appareil photo.
- Vous ne pouvez pas réorienter une photo prise avec MOTION PRINT.
- La version originale (non réorientée) d'une photo apparaît sur l'écran à 12 images et sur l'écran de calendrier.

Édition d'une séquence vidéo sur l'appareil photo

Vous pouvez effectuer les coupures suivantes sur l'appareil photo pour éditer les séquences vidéo enregistrées.

Opération	Description
Couper  (Coupure jusqu'à un point)	Coupe tout du début de la séquence jusqu'au point actuel.
Couper  (Coupure entre deux points)	Coupe tout ce qui se trouve entre deux points.
Couper  (Coupure à partir d'un point)	Coupe tout à partir du point actuel jusqu'à la fin de la séquence.

★ **IMPORTANT !**

- Lorsque vous éditez une séquence vidéo, seul le résultat est sauvegardé. La photo originale n'est pas conservée dans la mémoire. L'opération effectuée ne peut pas être annulée pour rétablir la séquence originale.
- Il n'est pas possible d'éditer les séquences vidéo de moins de cinq secondes.
- L'édition de séquences vidéo n'est possible que pour les séquences vidéo prises avec cet appareil photo.
- Il n'est pas possible d'éditer une séquence vidéo si l'espace disponible dans la mémoire est inférieur à la taille du fichier qui doit être édité. Si l'espace disponible en mémoire n'est pas suffisant, supprimez les fichiers dont vous n'avez plus besoin pour libérer de l'espace.
- Il n'est pas possible de couper une séquence en deux ni de fusionner deux séquences en une seule sur cet appareil photo.

■ **Coupe jusqu'à un point ou Coupe à partir d'un point précis**

1. Reproduisez la séquence que vous voulez éditer.

2. Appuyez sur [SET] pour mettre en pause la lecture.

- Vérifiez si l'icône « ▽ » (icône de coupe) apparaît bien sur l'écran de contrôle. Si ce n'est pas le cas, appuyez une nouvelle fois sur [SET].

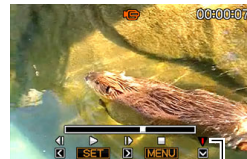

icône de coupe

3. Appuyez sur [▼].

- Vous pouvez aussi effectuer les opérations suivantes au lieu des opérations 1 à 3 mentionnées ci-dessus.
 - ① En mode PLAY, sélectionnez la séquence que vous voulez éditer et appuyez sur [MENU].
 - ② Sur l'onglet « PLAY », sélectionnez « Édition séquence », puis appuyez sur [▶].

4. Utilisez [▲] et [▼] pour sélectionner « Couper [] » (Coupure jusqu'à un point) ou « Couper [] » (Coupure à partir d'un point), puis appuyez sur [SET].

- Pour annuler l'édition de la séquence, sélectionnez « Annuler » puis appuyez sur [SET]. L'écran de pause de lecture de la séquence vidéo réapparaît.

5. Pour sélectionner l'image (point) à partir de laquelle ou jusqu'où vous voulez couper la séquence (le point de coupure) , procédez de la façon suivante.



Pour faire ceci :	Appuyez sur ce côté :
Avancer ou reculer rapidement pendant la lecture.	[▶] ou [◀].
Interrompre ou poursuivre la lecture.	[SET]
Voir les images une à une dans un sens ou l'autre.	[▶] ou [◀].

- La partie de la séquence vidéo indiquée en rouge par la barre sur l'écran de contrôle est la partie qui sera coupée.
- Pour annuler la coupure, appuyez sur [MENU]. L'écran de l'étape 3 réapparaît.

6. Lorsque l'image à spécifier comme point de coupure apparaît, appuyez sur [▼].

7. En réponse au message de confirmation qui apparaît, utilisez [▲] et [▼] pour sélectionner « Oui », puis appuyez sur [SET].

- Pour annuler l'édition de la séquence, sélectionnez « Non » au lieu de « Oui », puis appuyez sur [SET]. L'écran de pause de lecture de la séquence vidéo réapparaît.
- La coupure est une opération qui dure assez longtemps. Attendez que le message « Occupé... Veuillez attendre... » disparaisse de l'écran de contrôle avant d'effectuer l'opération suivante sur l'appareil photo. Si la séquence à éditer est longue cette opération peut durer vraiment très longtemps.

■ Coupure entre deux points

1. Reproduisez la séquence que vous voulez éditer.

2. Appuyez sur [SET] pour mettre en pause la lecture.



icône de coupure

3. Appuyez sur [▼].

- Vous pouvez aussi effectuer les opérations suivantes au lieu des opérations 1 à 3 mentionnées ci-dessus.
 - ① En mode PLAY, sélectionnez la séquence que vous voulez éditer et appuyez sur [MENU].
 - ② Sur l'onglet « PLAY », sélectionnez « Édition séquence », puis appuyez sur [▶].

4. Utilisez [▲] et [▼] pour sélectionner « Couper [] [] [] » (Coupure entre deux points), puis appuyez sur [SET].

- Pour annuler l'édition de la séquence, sélectionnez « Annuler » puis appuyez sur [SET]. L'écran de pause de lecture de la séquence vidéo réapparaît.

5. Pour sélectionner les images (points) entre lesquelles vous voulez couper la séquence (les points de coupure) , procédez de la façon suivante.



Pour faire ceci :	Appuyez sur ce côté :
Avancer ou reculer rapidement pendant la lecture.	[▶] ou [◀].
Interrompre ou poursuivre la lecture.	[SET]
Voir les images une à une dans un sens ou l'autre.	[▶] ou [◀].

- Pour annuler la coupure, appuyez sur [MENU]. L'écran de l'étape 3 réapparaît.

6. Lorsque l'image à spécifier comme premier point de coupure (début) apparaît, appuyez sur [▼].

7. Répétez l'étape 5 pour sélectionner l'image que vous voulez utiliser comme second point de coupure (fin).

- La partie de la séquence vidéo indiquée en rouge par la barre sur l'écran de contrôle est la partie qui sera coupée.

8. Lorsque l'image à spécifier comme second point de coupure (début) apparaît, appuyez sur [▼].
9. En réponse au message de confirmation qui apparaît, utilisez [▲] et [▼] pour sélectionner « Oui », puis appuyez sur [SET].
- Pour annuler l'édition de la séquence, sélectionnez « Non » au lieu de « Oui », puis appuyez sur [SET]. L'écran de pause de lecture de la séquence vidéo réapparaît.
 - La coupure est une opération qui dure assez longtemps. Attendez que le message « Occupé... Veuillez attendre... » disparaisse de l'écran de contrôle avant d'effectuer l'opération suivante sur l'appareil photo. Si la séquence à éditer est longue cette opération peut durer vraiment très longtemps.

Création d'une photo à partir d'une image d'une séquence vidéo (MOTION PRINT)

MOTION PRINT permet de capturer une image d'une séquence vidéo pour l'utiliser comme photo. La photo créée peut avoir l'un des deux formats suivants.

Photo avec 9 images (2 M 1600 x 1200 pixels)

Lorsque ce format est sélectionné, l'image choisie sur la séquence vidéo est placée au centre de l'écran avec les quatre images précédentes au haut et les quatre images suivantes au bas.



Photo avec 1 image VGA 640 x 480 pixels)

Lorsque ce format est sélectionné une seule photo est créée à partir de l'image choisie sur la séquence vidéo.

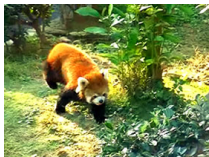

- 1. En mode PLAY, affichez la séquence vidéo contenant l'image que vous voulez utiliser.**
- 2. Appuyez sur [MENU].**
- 3. Sur l'onglet « PLAY », sélectionnez « MOTION PRINT », puis appuyez sur [▶].**
- 4. Utilisez [▲] et [▼] pour sélectionner « 9 images » ou « 1 image ».**

5. Utilisez [◀] et [▶] pour faire défiler les images de la séquence vidéo et trouver celle que vous voulez utiliser comme photo.

- Pour faire défiler plus rapidement les images, maintenez le doigt enfoncé sur [◀] ou [▶].

6. Lorsque l'image souhaitée apparaît, appuyez sur [SET].

- Si vous avez sélectionné « 9 images » à l'étape 4, une photo contenant 9 images sera créée, avec celle que vous avez sélectionnée à l'étape 6 au centre.
- Si vous avez sélectionné « 1 image » à l'étape 4, une seule photo sera créée à partir de l'image sélectionnée à l'étape 6.



IMPORTANT !

- MOTION PRINT ne peut pas être utilisé pour une séquence enregistrée avec un autre type d'appareil photo.

UTILISATION DU SON

Addition de son à une photo

La fonction de doublure permet d'ajouter du son à une photo après la prise de vue. Une photo contenant du son (enregistré pendant la prise de vue ou après) est indiquée par l'icône

«  ».

Vous pouvez réenregistrer le son d'une photo si nécessaire. Pour une photo il est possible d'enregistrer 30 secondes de son.

■ Addition de son à une photo

1. En mode PLAY, affichez la photo à laquelle vous voulez ajouter du son.
2. Appuyez sur [MENU].

3. Sur l'onglet « PLAY », sélectionnez « Doublage », puis appuyez sur [▶].

- Cette opération est possible lorsque la photo est affichée sur l'écran de contrôle.



4. Appuyez sur le déclencheur pour commencer à enregistrer le son.
5. Appuyez une nouvelle fois sur le déclencheur pour cesser d'enregistrer le son.

L'enregistrement s'arrête automatiquement au bout de 30 secondes si vous n'appuyez pas sur le déclencheur.

Pour écouter le son de la photo

Effectuez les opérations mentionnées dans « Écoute du son d'une photo avec son » à la page 140.

■ Réenregistrement du son d'une photo

IMPORTANT !

- Il faut savoir qu'il n'est pas possible de restituer le son original de la photo une fois qu'il a été effacé ou remplacé.

1. En mode PLAY, affichez la photo dont vous voulez réenregistrer le son.

2. Appuyez sur [MENU].

3. Sur l'onglet « PLAY », sélectionnez « Doublage », puis appuyez sur [▶].

4. Utilisez [▲] et [▼] pour sélectionner « Supprimer », puis appuyez sur [SET].

- Si vous voulez simplement supprimer le son de la photo sans rien enregistrer, appuyez sur [MENU] et ignorez les opérations suivantes.

5. Appuyez sur le déclencheur pour commencer à enregistrer le son.

L'enregistrement précédent est supprimé et remplacé par le nouveau.

6. Appuyez une nouvelle fois sur le déclencheur pour cesser d'enregistrer le son.

L'enregistrement s'arrête automatiquement au bout de 30 secondes si vous n'appuyez pas sur le déclencheur.

IMPORTANT !

- Veillez à ne pas cacher le microphone de l'appareil photo avec les doigts pendant l'enregistrement.
- Si l'appareil photo est trop éloigné de ce que vous essayez d'enregistrer vous n'obtiendrez pas de bons résultats.
- Vous ne pourrez pas enregistrer de son si l'espace disponible dans la mémoire est insuffisant.
- L'addition de son (doublage) n'est pas possible pour les types d'images suivants :
 - Séquences vidéo
 - Photos créées avec MOTION PRINT ;
 - Photos protégées.

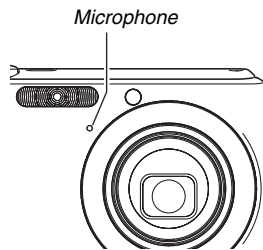

REMARQUE

- Votre appareil photo prend en charge les formats audio suivants :
 - Format audio : WAVE/ADPCM (extension .WAV) ;
 - Taille de fichier audio approximatif : 165 Ko (enregistrement de 30 secondes à 5,5 Ko par seconde).

Enregistrement audio seulement (Enregistrement de la voix)

L'enregistrement de la voix permet d'enregistrer du son seulement, sans photo ni séquence vidéo.

La mémoire de l'appareil photo permet d'enregistrer environ 24 minutes de son.

1. En mode REC, appuyez sur [BS].
2. Utilisez [▲], [▼], [◀] et [▶] pour sélectionner « Enregistrement de la voix », puis appuyez sur [SET].
«  » apparaît sur l'écran de contrôle.

3. Appuyez sur le déclencheur pour commencer à enregistrer le son.

- Le témoin de fonctionnement clignote en vert pendant l'enregistrement.
- Vous pouvez appuyer sur [DISP] pendant l'enregistrement pour éteindre l'écran de contrôle.
- Vous pouvez marquer un passage de l'enregistrement en appuyant sur [SET] pendant l'enregistrement. Ceci vous permettra de localiser rapidement ce passage lors de la lecture.

Temps d'enregistrement

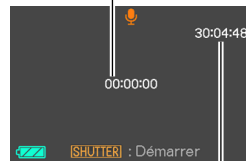

Temps d'enregistrement disponible

4. Appuyez une nouvelle fois sur le déclencheur pour arrêter l'enregistrement du son et revenir à l'écran de l'étape 3.

- L'enregistrement s'arrête automatiquement lorsque la mémoire est pleine.
- Si vous appuyez sur [ON/OFF] (Alimentation) ou sur [▶] (PLAY), ou si la batterie se vide pendant l'enregistrement, celui-ci s'arrête et tout ce qui a été enregistré jusqu'à présent est sauvegardé.

5. Vous pouvez maintenant répéter les opérations 3 et 4 pour continuer à enregistrer ou bien arrêter l'enregistrement en appuyant sur [BS] et sélectionner une autre scène BEST SHOT.

Lorsque vous abandonnez cette procédure, sélectionnez « Auto » pour revenir à la prise de vue normale.

★ IMPORTANT !

- Veillez à ne pas cacher le microphone de l'appareil photo avec les doigts pendant l'enregistrement.
- Si l'appareil photo est trop éloigné de ce que vous essayez d'enregistrer vous n'obtiendrez pas de bons résultats.

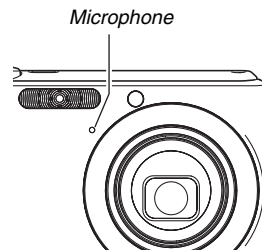

REMARQUE

- L'enregistrement de la voix peut être écouté sur un ordinateur avec Windows Media Player ou QuickTime.
- Votre appareil photo prend en charge les formats audio suivants :
 - Données audio : WAVE/ADPCM (extension .WAV) ;
 - Taille de fichier audio approximatif : 165 Ko (enregistrement de 30 secondes à 5,5 Ko par seconde).

■ Écoute du son enregistré

1. Accédez au mode PLAY et utilisez [◀] et [▶] pour afficher le fichier d'enregistrement de la voix que vous voulez écouter.

«  » s'affiche à la place de l'image dans le cas d'un fichier d'enregistrement de la voix.

2. Appuyez sur [SET] pour commencer la lecture.



Commandes de lecture d'enregistrement de la voix

Les opérations que vous pouvez effectuer pendant l'écoute de l'enregistrement de la voix sont les suivantes.

Pour faire ceci :	Il faut :
Avancer ou reculer rapidement pendant la lecture.	Maintenir le doigt sur [▶] ou [◀].
Interrompre ou redémarrer la lecture.	Appuyez sur [SET].
Localiser un passage marqué des données audio pendant la pause de la lecture.	Appuyer sur [▶] ou [◀].
Régler le volume. <ul style="list-style-type: none">• Vous pouvez régler le volume pendant la lecture ou la pause seulement.	Appuyer sur [▲] ou [▼].
Afficher ou masquer les indicateurs sur l'écran.	Appuyer sur [DISP].
Arrêter la lecture.	Appuyez sur [MENU].

GESTION DES FICHIERS

Fichiers et Dossiers

Chaque photo, séquence vidéo, enregistrement de la voix est traité comme fichier séparé.

Les fichiers peuvent être supprimés, protégés et copiés, selon le cas.

Les fichiers sont groupés par dossiers, créés automatiquement par l'appareil photo.

Les fichiers et les dossiers ont leurs propres noms, attribués automatiquement par l'appareil photo.

- Pour le détail sur l'organisation des dossiers dans la mémoire, reportez-vous à « Structure des dossiers de la mémoire » (page 235).

	Nom et Nombre maximal	Exemple
Fichier	Chaque dossier peut contenir jusqu'à 9999 fichiers intitulés de CIMG0001 à CIMG9999. L'extension du nom de fichier dépend du type de fichier. <ul style="list-style-type: none">• Si un dossier contient déjà 9999 fichiers lorsqu'un nouveau fichier est enregistré, un nouveau dossier est créé.	Nom du 26e fichier : CIMG0026.JPG <i>Nombre ordinal Extension</i> <i>(4 chiffres)</i>
Dossier	Les dossiers sont intitulés de 100CASIO à 999CASIO. <ul style="list-style-type: none">• Il peut y avoir 900 dossiers.	Nom du 100e dossier : 100CASIO <i>Nombre ordinal (3 chiffres)</i>

REMARQUE

- Les noms de dossiers et de fichiers apparaissent sur l'ordinateur. Pour le détail sur les noms de fichiers apparaissant sur l'écran de contrôle de l'appareil photo, voir 240.
- Le nombre total de dossiers et de fichiers disponibles dépend d'une part de la taille et de la qualité des images et d'autre part de la capacité de la carte mémoire utilisée pour le stockage.

Protection des fichiers

Vos fichiers importants peuvent être protégés pour qu'ils ne risquent pas d'être effacés accidentellement.

★ IMPORTANT !

- Il faut toutefois savoir que même s'il est protégé, un fichier est supprimé par le formatage (pages 15, 49, 194).

■ Protection d'un fichier particulier

1. En mode PLAY, appuyez sur [MENU].
2. Sur l'onglet « PLAY », sélectionnez « Protéger », puis appuyez sur [►].
3. Utilisez [◀] et [►] pour faire défiler les images et afficher celle que vous voulez protéger.

4. Utilisez [▲] et [▼] pour sélectionner « On », puis appuyez sur [SET].

Une image protégée est indiquée par l'icône « On ».



5. Vous pouvez maintenant refaire les opérations 3 et 4 pour protéger d'autres images ou arrêter en appuyant sur [MENU].

Pour annuler la protection d'un fichier particulier

Effectuez les opérations décrites dans « Protection d'un fichier particulier », mais à l'étape 4 sélectionnez « Off » au lieu de « On ».

■ Protection de tous les fichiers de la mémoire

1. En mode PLAY, appuyez sur [MENU].
2. Sur l'onglet « PLAY », sélectionnez « Protéger », puis appuyez sur [▶].
3. Utilisez [▲] et [▼] pour sélectionner « Tout : On », puis appuyez sur [SET].

Tous les fichiers actuellement enregistrés dans la mémoire sont protégés.

4. Appuyez sur [MENU].

Pour annuler la protection de tous les fichiers de la mémoire

Effectuez les opérations mentionnées dans « Protection de tous les fichiers de la mémoire », mais à l'étape 3 sélectionnez « Tout : Off » au lieu de « Tout : On ».

Utilisation du dossier FAVORITE

Le dossier FAVORITE se trouve dans la mémoire de l'appareil photo et il peut être utilisé pour stocker les fichiers qui ne doivent pas être affichés normalement en mode PLAY.

Les photos du dossier FAVORITE restent dans la mémoire de l'appareil photo même si vous changez de carte mémoire.



IMPORTANT !

- Le dossier FAVORITE ne peut contenir que des photos. Si une photo avec son est stockée dans le dossier FAVORITE, seule la photo sera stockée, sans le son.

■ Copie d'un fichier dans le dossier FAVORITE

1. En mode PLAY, appuyez sur [MENU].
2. Sur l'onglet « PLAY », sélectionnez « Favoris », puis appuyez sur [▶].
3. Utilisez [▲] et [▼] pour sélectionner « Sauvegarder », puis appuyez sur [SET].
4. Utilisez [◀] et [▶] pour sélectionner la photo devant être copiée dans le dossier FAVORITE.
5. Utilisez [▲] et [▼] pour sélectionner « Sauvegarder », puis appuyez sur [SET].
Une copie de la photo est sauvegardée dans le dossier FAVORITE.
6. Vous pouvez maintenant refaire les opérations 4 et 5 pour sauvegarder d'autres images ou arrêter en appuyant deux fois sur [MENU].



IMPORTANT !

- La photo copiée dans le dossier FAVORITE est réduite à la taille QVGA (320 × 240 pixels). Une photo sauvegardée dans le dossier FAVORITE ne peut pas être reconvertie à sa taille originale.
- Les photos du dossier FAVORITE ne peuvent pas être copiées sur une carte mémoire.

REMARQUE

- Le nombre de photos pouvant être stockées dans le dossier FAVORITE dépend de la qualité d'image de chacune d'elles et de l'espace disponible dans la mémoire.

■ Affichage des photos stockées dans le dossier FAVORITE

1. En mode PLAY, appuyez sur [MENU].
2. Sur l'onglet « PLAY », sélectionnez « Favoris », puis appuyez sur [▶].
3. Utilisez [▲] et [▼] pour sélectionner « Afficher », puis appuyez sur [SET].
4. Utilisez [◀] et [▶] pour faire défiler les photos devant être copiées dans le dossier FAVORITE.
5. Lorsque vous avez vu toutes les photos du dossier FAVORITE, appuyez deux fois sur [MENU] pour sortir de cette procédure.

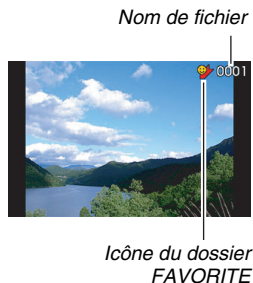

Effectuez les opérations suivantes pour voir le contenu du dossier FAVORITE sur votre ordinateur.

1. Retirez la carte mémoire de l'appareil photo.
2. Posez l'appareil photo sur le berceau USB (relié à l'ordinateur).
3. Effectuez les opérations requises sur l'ordinateur pour localiser la mémoire de l'appareil photo et affichez le contenu du dossier FAVORITE.

Copie de fichiers

Des fichiers peuvent être copiés de la mémoire de l'appareil photo sur une carte mémoire, ou d'une carte mémoire dans la mémoire de l'appareil photo.

Vous pouvez ainsi copier vos photos sur la carte mémoire d'une autre personne en procédant de la façon suivante.

- ① Copiez le fichier de la carte mémoire dans la mémoire de l'appareil photo.
- ② Retirez votre carte mémoire et insérez la carte mémoire de l'autre personne.
- ③ Copiez le fichier de la mémoire de l'appareil photo sur l'autre carte mémoire.

IMPORTANT !

- Vous pouvez copier des photos, des séquences vidéo, des photos avec son ou des enregistrements de la voix pris avec votre appareil photo.
- Vous ne pouvez pas copier les photos stockées dans le dossier FAVORITE.

■ Copie de tous les fichiers de la mémoire de l'appareil photo sur une carte mémoire

Les fichiers contenus dans la mémoire de l'appareil photo se copient de la façon suivante sur une carte mémoire. Cette opération ne permet pas de copier des fichiers individuels.

- 1. Insérez la carte mémoire sur laquelle vous voulez copier les fichiers dans l'appareil photo.**
- 2. Mettez l'appareil photo en service, accédez au mode PLAY, puis appuyez sur [MENU].**
- 3. Sur l'onglet « PLAY », sélectionnez « Copie », puis appuyez sur [▶].**
- 4. Utilisez [▲] et [▼] pour sélectionner « Mémoire → Carte », puis appuyez sur [SET].**
La copie commence. Attendez que le message « Occupé... Veuillez attendre... » disparaisse de l'écran de contrôle avant d'effectuer l'opération suivante sur l'appareil photo.
 - Lorsque la copie est terminée, le dernier fichier copié s'affiche sur l'écran de contrôle.

■ Copie d'un seul fichier d'une carte mémoire dans la mémoire de l'appareil photo

Dans ce cas, les fichiers doivent être copiés un à un.

1. Insérez la carte mémoire contenant le fichier que vous voulez copier dans la mémoire de l'appareil photo.
2. Mettez l'appareil photo en service, accédez au mode PLAY, puis appuyez sur [MENU].
3. Sur l'onglet « PLAY », sélectionnez « Copie », puis appuyez sur [▶].
4. Utilisez [▲] et [▼] pour sélectionner « Carte → Mémoire », puis appuyez sur [SET].
5. Utilisez [◀] et [▶] pour sélectionner le fichier que vous voulez copier.
6. Utilisez [▲] et [▼] pour sélectionner « Copie », puis appuyez sur [SET].

La copie commence. Attendez que le message « Occupé... Veuillez attendre... » disparaisse de l'écran de contrôle avant d'effectuer l'opération suivante sur l'appareil photo.

- L'image copiée réapparaît sur l'écran de contrôle lorsque la copie est terminée.

7. Vous pouvez maintenant refaire les opérations 5 et 6 pour protéger d'autres images ou arrêter en appuyant deux fois sur [MENU].

REMARQUE

- Les fichiers sont copiés dans le dossier de la mémoire de l'appareil photo désigné par le nombre ordinal le plus grand.

SUPPRESSION DE FICHIERS

Vous pouvez supprimer les fichiers dont vous n'avez plus besoin, ou le double des fichiers copiés sur le disque dur de votre ordinateur ou imprimés. Ceci permet de libérer de la mémoire pour de nouveaux fichiers.

Vous pouvez supprimer un seul fichier à la fois ou bien tous les fichiers enregistrés dans la mémoire.

Les différents types de suppression, y compris la suppression des photos stockées dans le dossier FAVORITE, sont décrits ci-dessous.

★ IMPORTANT !

- Souvenez-vous toujours qu'un fichier supprimé ne peut pas être restitué. Assurez-vous de ne plus avoir besoin des fichiers que vous allez supprimer.
- Un fichier protégé ne peut pas être supprimé. Pour supprimer un fichier protégé il faut d'abord annuler la protection (page 175).
- Dans le cas d'une photo avec son, le fichier photo et le fichier son sont tous deux supprimés.

Suppression d'un fichier particulier

1. En mode **PLAY**, appuyez sur [▼] (⚡ 🗑️).



2. Utilisez [◀] et [▶] pour faire défiler les images et afficher sur l'écran de contrôle celle dont vous voulez supprimer le fichier.
3. Utilisez [▲] et [▼] pour sélectionner « Supprimer », puis appuyez sur [SET].
 - Pour annuler la suppression sans rien supprimer, sélectionnez « Annuler ».
4. Vous pouvez maintenant refaire les opérations 2 et 3 pour supprimer d'autres fichiers ou abandonner en appuyant sur [MENU].

Suppression de tous les fichiers

1. En mode PLAY, appuyez sur [▼] (⚡ 🗑️).
2. Utilisez [▲] et [▼] pour sélectionner « Supprimer tout », puis appuyez sur [SET].
3. En réponse au message de confirmation qui apparaît, utilisez [▲] et [▼] pour sélectionner « Oui ».
 - Pour annuler la suppression, sélectionnez « Non » au lieu de « Oui ».
4. Appuyez sur [SET].
 - Tous les fichiers sont supprimés et le message « Aucun fichier » apparaît.

Suppression des photos du dossier FAVORITE

Vous pouvez supprimer une seule photo, ou bien toutes les photos actuellement dans le dossier FAVORITE.

■ Suppression d'une photo particulière

1. En mode PLAY, appuyez sur [MENU].
2. Sur l'onglet « PLAY », sélectionnez « Favoris », puis appuyez sur [▶].
3. Utilisez [▲] et [▼] pour sélectionner « Afficher », puis appuyez sur [SET].
4. Appuyez sur [▼] (⚡ 🗑️).
5. Utilisez [◀] et [▶] pour sélectionner la photo que vous voulez supprimer.
6. Utilisez [▲] et [▼] pour sélectionner « Supprimer », puis appuyez sur [SET].

7. Vous pouvez maintenant refaire les opérations 5 et 6 pour supprimer d'autres photos du dossier FAVORITE ou abandonner en appuyant deux fois sur [MENU].

■ **Suppression de toutes les photos du dossier FAVORITE**

- 1. En mode PLAY, appuyez sur [MENU].**
- 2. Sur l'onglet « PLAY », sélectionnez « Favoris », puis appuyez sur [▶].**
- 3. Utilisez [▲] et [▼] pour sélectionner « Afficher », puis appuyez sur [SET].**
- 4. Appuyez sur [▼] (⚡ ).**
- 5. Utilisez [▲] et [▼] pour sélectionner « Supprimer tout », puis appuyez sur [SET].**

REMARQUE

- Toutes les photos du dossier FAVORITE sont également supprimées lorsque vous formatez la mémoire (page 194).

AUTRES RÉGLAGES

Réglages des sons de l'appareil photo

Les réglages de son suivants peuvent être effectués sur l'appareil photo :

- Type de son du déclencheur et d'autres opérations ;
- Volume du son du déclencheur et d'autres opérations ;
- Volume du son pour la lecture de séquences vidéo et d'enregistrements de la voix.

■ Sélection du son de fonctionnement

1. Appuyez sur [MENU].
2. Sur l'onglet « Réglage », sélectionnez « Sons », puis appuyez sur [▶].
3. Utilisez [▲] et [▼] pour sélectionner l'opération dont vous voulez régler le son (Démarrage, Demi-obturat, Obturation, Opération) puis appuyez sur [▶].

4. Utilisez [▲] et [▼] pour sélectionner le réglage souhaité, puis appuyez sur [SET].

Pour faire ceci :	Sélectionnez ce réglage :
Utiliser un des sons programmés (1 à 5).	Son 1 - 5
Ne pas utiliser les sons.	Off

■ Réglage du volume du son de fonctionnement

1. Appuyez sur [MENU].
2. Sur l'onglet « Réglage », sélectionnez « Sons », puis appuyez sur [▶].
3. Utilisez [▲] et [▼] pour sélectionner «  Activation ».
4. Utilisez [◀] et [▶] pour sélectionner le volume du son de fonctionnement, puis appuyez sur [SET].
 - Vous pouvez régler le volume sur l'un des huit niveaux de 0 (le plus faible) à 7 (le plus fort).
 - Le son est coupé lorsque le réglage 0 est spécifié.

REMARQUE

- Le réglage de volume effectué ici s'applique aussi à la sortie vidéo (page 147).

■ Réglage du niveau de volume de la lecture

Le volume du son des séquences vidéo et des photos avec son peut être réglé de la façon suivante, indépendamment du volume des sons de fonctionnement.

1. Appuyez sur [MENU].
2. Sur l'onglet « Réglage », sélectionnez « Sons », puis appuyez sur [▶].
3. Utilisez [▲] et [▼] pour sélectionner «  Lecture ».
4. Utilisez [◀] et [▶] pour spécifier le volume du son pour la lecture, puis appuyez sur [SET].
 - Vous pouvez régler le volume sur l'un des huit niveaux de 0 (le plus faible) à 7 (le plus fort).
 - Le son est coupé lorsque le réglage 0 est spécifié.



IMPORTANT !

- Le réglage de volume effectué ici ne s'applique pas à la sortie vidéo (page 147).

Affichage ou non de l'écran d'ouverture

L'appareil photo peut être configuré de manière à afficher une des images enregistrées chaque fois qu'il est mis en service.

- Cet écran d'ouverture n'apparaît pas lorsque l'appareil photo est mis en service par [▶] (PLAY).

1. Appuyez sur [MENU].
2. Sur l'onglet « Réglage », sélectionnez « Ouverture », puis appuyez sur [▶].
3. Utilisez [◀] et [▶] pour faire défiler les images et afficher celle que vous voulez utiliser comme écran d'ouverture.
4. Utilisez [▲] et [▼] pour sélectionner le réglage souhaité, puis appuyez sur [SET].

Pour faire ceci :	Sélectionnez ce réglage :
Utiliser l'image sélectionnée comme écran d'ouverture.	On
Ne pas afficher d'écran d'ouverture.	Off

REMARQUE

- Les types d'images suivants peuvent être sélectionnés comme écran d'ouverture :
 - Images de l'appareil photo programmées pour l'écran d'ouverture ;
 - Photos ;
 - Photos avec son (Le son n'est pas reproduit.).
- Une seule image peut être utilisée à la fois comme écran d'ouverture. Pour changer l'image de l'écran d'ouverture, remplacez simplement l'image par la nouvelle.
- Le formatage de la mémoire de l'appareil photo (page 194) supprime l'image sélectionnée comme écran d'ouverture.

Spécification de la règle régissant les nombres ordinaux des noms de fichiers

La règle régissant la génération des nombres ordinaux utilisés comme noms de fichiers (page 174) se spécifie de la façon suivante.

1. Appuyez sur [MENU].
2. Sur l'onglet « Réglage », sélectionnez « No. fichier », puis appuyez sur [▶].
3. Utilisez [▲] et [▼] pour sélectionner le réglage souhaité, puis appuyez sur [SET].

Pour que l'appareil photo :	Sélectionnez ce réglage :
Mémorise le nombre actuel et attribue le nombre suivant, même si tous les fichiers sont supprimés ou la carte mémoire remplacée.	Continuer
Revienne au nombre ordinal 0001 chaque fois que tous les fichiers sont supprimés ou la carte mémoire est remplacée.	Retour zéro

Changement de la date et de l'heure

Lorsque vous changez la date et l'heure, faites-le pour votre ville de résidence (le lieu où vous utilisez normalement l'appareil photo). Si votre ville de résidence est déjà spécifiée, vous pouvez changer l'heure actuelle seulement de la façon indiquée dans « Réglage de la date et de l'heure de votre ville de résidence » (page 188), lorsque c'est nécessaire.



IMPORTANT !

- Toutes les dates et heures des autres fuseaux horaires (page 189) seront inexactes, si la date et l'heure sont réglées sans spécifier au préalable la ville de résidence.

■ Sélection de la ville de résidence

1. Appuyez sur [MENU].
2. Sur l'onglet « Réglage », sélectionnez « Heure univers », puis appuyez sur [▶].
Les réglages actuels de l'heure universelle apparaissent.

3. Utilisez [▲] et [▼] pour sélectionner « Locale », puis appuyez sur [▶].
4. Utilisez [▲] et [▼] pour sélectionner « Ville », puis appuyez sur [▶].
5. Utilisez [▲], [▼], [◀] et [▶] pour sélectionner la région où se trouve votre ville de résidence, puis appuyez sur [SET].
6. Utilisez [▲] et [▼] pour sélectionner votre ville de résidence, puis appuyez sur [SET].
7. Lorsque ce réglage est terminé, appuyez sur [SET] pour dégager l'écran de réglage.

■ Réglage de la date et de l'heure de votre ville de résidence

1. Appuyez sur [MENU].
2. Sur l'onglet « Réglage », sélectionnez « Régler », puis appuyez sur [▶].
3. Réglez la date et l'heure.

Pour faire ceci :	Appuyez sur ce côté :
Déplacer le curseur d'un réglage à l'autre.	[▶] ou [◀].
Changer le réglage à la position du curseur.	[▲] ou [▼]
Sélectionner le format de 12 heures ou de 24 heures.	[BS]

4. Lorsque ce réglage est terminé, appuyez sur [SET] pour dégager l'écran de réglage.

■ Changement du format de la date

La date peut être affichée dans l'un des trois formats suivants.

1. Appuyez sur [MENU].
2. Sur l'onglet « Réglage », sélectionnez « Style date », puis appuyez sur [▶].
3. Utilisez [▲] et [▼] pour sélectionner le réglage souhaité, puis appuyez sur [SET].

Exemple : 19 décembre 2006

Pour afficher la date de cette façon :	Sélectionnez ce format :
06/12/19	AA/MM/JJ
19/12/06	JJ/MM/AA
12/19/06	MM/JJ/AA

Utilisation de l'heure mondiale

L'écran d'heure universelle permet de voir l'heure actuelle dans un autre fuseau horaire que votre ville de résidence, par exemple lorsque vous êtes en voyage. Vous pouvez ainsi voir l'heure de 162 villes dans le monde, soit 32 fuseaux horaires.

Réglage de l'heure mondiale

1. Appuyez sur [MENU].
2. Sur l'onglet « Réglage », sélectionnez « Heure univers », puis appuyez sur [▶].
3. Utilisez [▲] et [▼] pour sélectionner « Mondiale », puis appuyez sur [▶].

4. Utilisez [▲] et [▼] pour sélectionner « Ville », puis appuyez sur [▶].

- Pour passer à l'heure d'été, sélectionnez « Heure été », puis spécifiez « On » ou « Off ».
- L'heure d'été est utilisée dans certaines régions pour avancer l'heure d'une heure pendant les mois d'été.
- L'emploi de l'heure d'été dépend des coutumes et de la réglementation locales.



5. Utilisez [▲], [▼], [◀] et [▶] pour sélectionner la région où se trouve la ville que vous voulez voir, puis appuyez sur [SET].

6. Utilisez [▲] et [▼] pour sélectionner la ville souhaitée, puis appuyez sur [SET].

7. Lorsque ce réglage est terminé, appuyez sur [SET] pour dégager l'écran de réglage.

■ Commutation entre heure locale et heure mondiale

1. Appuyez sur [MENU].

2. Sur l'onglet « Réglage », sélectionnez « Heure univers », puis appuyez sur [▶].

3. Utilisez [▲] et [▼] pour sélectionner « Mondiale » pour l'heure mondiale ou « Locale » pour l'heure locale.

4. Après avoir sélectionné l'écran souhaité, appuyez sur [SET] pour dégager l'écran de réglage.

Changement de la langue de l'affichage

Vous pouvez sélectionner une des 10 langues pour l'affichage des messages sur l'écran de la façon suivante.

- 1. Appuyez sur [MENU].**
- 2. Sur l'onglet « Réglage », sélectionnez « Language », puis appuyez sur [▶].**
- 3. Utilisez [▲], [▼], [◀] et [▶] pour sélectionner la langue souhaitée, puis appuyez sur [SET].**

Changement du protocole du port USB

Le protocole utilisé pour la communication USB lors de l'échange de données avec un ordinateur, une imprimante ou un autre appareil se change de la façon suivante. Sélectionnez le protocole correspondant au dispositif que vous raccordez.

- 1. Appuyez sur [MENU].**
- 2. Sur l'onglet « Réglage », sélectionnez « USB », puis appuyez sur [▶].**

3. Utilisez [▲] et [▼] pour sélectionner le réglage souhaité, puis appuyez sur [SET].

Si vous voulez raccorder ce type de dispositif :	Sélectionnez ce réglage :
Un ordinateur ou une imprimante prenant en charge l'impression USB DIRECT-PRINT (page 197) Dans ce cas, l'ordinateur considère l'appareil photo comme un dispositif de stockage externe. Utilisez ce réglage pour le transfert normal d'images de l'appareil photo vers l'ordinateur (avec l'application fournie Photo Loader).	Mass Storage (USB DIRECT-PRINT)
Une imprimante prenant en charge l'impression PictBridge (page 197) Ce réglage simplifie le transfert de données d'images vers l'appareil raccordé.	PTP (PictBridge)

Réglages des boutons [📷] (REC) et [▶] (PLAY)

L'appareil photo peut être configuré pour ne pas se mettre en service lorsque vous appuyez sur les boutons [📷] (REC) ou [▶] (PLAY), ou pour se mettre hors service lorsque vous appuyez sur [📷] (REC) ou [▶] (PLAY).

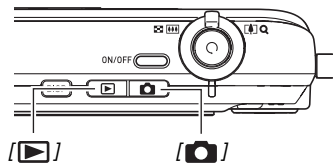

- 1. Appuyez sur [MENU].**
- 2. Sur l'onglet « Réglage », sélectionnez « REC/PLAY », puis appuyez sur [▶].**

3. Utilisez [▲] et [▼] pour sélectionner le réglage souhaité, puis appuyez sur [SET].

Pour que les touches agissent de la façon suivante :	Sélectionnez ce réglage :
Mettent l'appareil photo en service	Marche
Mettent l'appareil photo en ou hors service.	Marche/Arrêt
Ne mettent pas l'appareil photo en service.	Arrêt

REMARQUE

- Lorsque « Marche/Arrêt » est sélectionné, l'appareil photo se met hors service au moment où vous appuyez sur [📷] (REC) en mode REC ou sur [▶] (PLAY) en mode PLAY.
- En appuyant sur [▶] (PLAY) en mode REC ou sur [📷] (REC) en mode PLAY vous pouvez passer au mode souhaité (REC ou PLAY).
- En appuyant sur [📷] (REC) ou sur [▶] (PLAY) lorsque l'appareil photo est en service vous pouvez passer au mode souhaité (REC ou PLAY), même si vous utilisez le menu.
- Le réglage « Marche » a été spécifié par défaut en usine.
- Spécifiez un réglage quelconque hormis « Arrêt » avant de relier l'appareil photo à un téléviseur.

Formatage de la mémoire de l'appareil photo

Le formatage de la mémoire de l'appareil photo supprime toutes les données enregistrées.

IMPORTANT !

- Les données supprimées lors du formatage ne peuvent pas être restituées. Assurez-vous de ne plus avoir besoin des données enregistrées dans la mémoire de l'appareil photo avant le formatage.
- Le formatage de la mémoire de l'appareil photo supprime aussi les données suivantes :
 - Les images protégées ;
 - Les images du dossier FAVORITE ;
 - Les configurations personnalisées du mode BEST SHOT ;
 - L'image de l'écran d'ouverture.
- Assurez-vous que la batterie est pleine avant de formater la mémoire. Le formatage ne s'effectuera pas correctement et l'appareil photo peut cesser de fonctionner normalement si l'alimentation est coupée pendant le formatage.
- N'ouvrez jamais le couvercle de batterie pendant le formatage. L'appareil photo cessera de fonctionner normalement.

1. Assurez-vous qu'il n'y a pas de carte mémoire dans l'appareil photo.

- Si une carte mémoire est insérée dans l'appareil photo, retirez-la.

2. Appuyez sur [MENU].

3. Sur l'onglet « Réglage », sélectionnez « Formater », puis appuyez sur [▶].

4. Utilisez [▲] et [▼] pour sélectionner « Formater », puis appuyez sur [SET].

La mémoire de l'appareil photo est formatée.

- Pour annuler le formatage, sélectionnez « Annuler ».
- Après le formatage de la mémoire de l'appareil photo, le message « Aucun fichier » apparaît lorsque vous accédez au mode PLAY.

Types d'impression

Vous avez le choix entre trois méthodes pour imprimer vos photos.

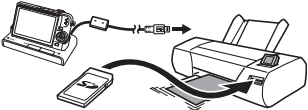
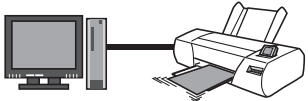
Laboratoire photographique (page 196)		<p>Apportez la carte mémoire contenant les photos que vous voulez faire imprimer à votre labo photo.</p> <ul style="list-style-type: none">• Vous pouvez utiliser les réglages DPOF pour spécifier au préalable les photos qui doivent être imprimées, le nombre de tirages et l'impression ou non de la date.
Impression à domicile	<p>Impression sur une imprimante (page 197)</p> 	<p>Imprimez vos photos sur une imprimante prenant en charge le système PictBridge ou USB DIRECT-PRINT, ou sur une imprimante équipée d'un logement de carte mémoire.</p> <ul style="list-style-type: none">• Vous pouvez utiliser les réglages DPOF pour spécifier au préalable les photos qui doivent être imprimées, le nombre de tirages et l'impression ou non de la date.
	<p>Impression depuis un ordinateur</p> 	<p>■ Ordinateur Windows</p> <p>Installez le logiciel (Photohands) fourni avec l'appareil photo. Voir « Utilisation de l'appareil photo avec un ordinateur Windows » à la page 207.</p> <p>■ Macintosh</p> <p>Après avoir transféré les images sur votre Macintosh, utilisez un logiciel du commerce pour imprimer vos photos. Voir « Utilisation de l'appareil photo avec un ordinateur Macintosh » à la page 223.</p>

■ Précautions à prendre lors de l'impression

- Reportez-vous à la documentation fournie avec l'imprimante pour le détail sur la qualité d'impression et les réglages de papier.
- Contactez le fabricant de l'imprimante pour savoir si l'impression PictBridge ou USB DIRECT-PRINT est prise en charge, pour les nouveaux modèles d'imprimantes, etc.
- Ne débranchez jamais les câbles et ne touchez jamais à aucun bouton de l'appareil photo ou du berceau USB pendant l'impression. Une erreur d'imprimante pourrait se produire.

Utilisation d'un laboratoire photographique

Apportez la carte mémoire contenant les photos que vous voulez faire imprimer à votre labo photo. Vous pouvez utiliser les réglages DPOF (page 200) pour spécifier au préalable les photos qui doivent être imprimées, le nombre de tirages et l'impression ou non de la date.

Utilisation de votre imprimante

Vous pouvez imprimer vos photos à partir de l'ordinateur si vous avez un des types d'imprimantes suivants :

- Imprimante munie d'un logement de carte mémoire SD ;
- Imprimante prenant en charge l'impression PictBridge ou USB DIRECT-PRINT.

■ Impression sur une imprimante munie d'un logement de carte mémoire SD

Retirez la carte mémoire SD de l'appareil photo et insérez-la directement dans le logement de carte mémoire de l'imprimante. Avec certains types d'imprimantes, les réglages DPOF effectués sur l'appareil photo (images à imprimer, nombre de copies, date) peuvent être reconnus (page 200). Pour le détail, voir la documentation fournie avec l'imprimante.

■ Impression sur une imprimante prenant en charge l'impression PictBridge ou USB DIRECT-PRINT.

Vous pouvez relier l'appareil photo directement à une imprimante PictBridge ou USB DIRECT-PRINT et imprimer les images sans passer par un ordinateur.

- Le berceau USB de l'appareil photo offre aussi une connexion rapide à une imprimante. Avant de relier l'imprimante à l'appareil photo par le berceau USB, effectuez les opérations suivantes.

1. Appuyez sur [MENU].
2. Sur l'onglet « Réglage », sélectionnez « USB », puis appuyez sur [▶].
3. Utilisez [▲] et [▼] pour sélectionner le réglage correspondant à votre imprimante, puis appuyez sur [SET].

Pour ce type d'imprimante :	Sélectionnez ce réglage :
Compatible USB DIRECT-PRINT	Mass Storage
Compatible PictBridge	PTP

4. Raccordez le câble USB fourni avec l'appareil photo au berceau USB et au port USB de votre imprimante.

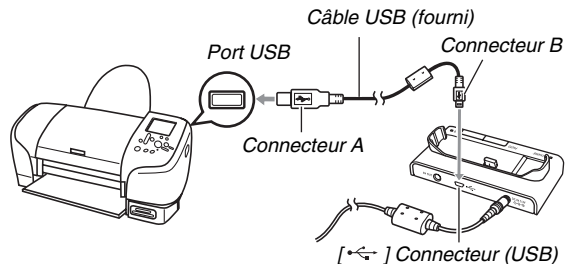

- Raccordez aussi l'adaptateur secteur au berceau et branchez-le sur une prise secteur.
- Si vous ne prévoyez pas d'utiliser l'adaptateur secteur, assurez-vous que la batterie de l'appareil photo est pleine.
- Rien n'apparaît sur l'écran de contrôle quand l'appareil photo est sur le berceau USB et le câble AV fourni raccordé au berceau. Débranchez le câble AV du berceau si vous voulez utiliser l'écran de contrôle de l'appareil photo pour voir les images.

5. Mettez l'appareil photo hors service et posez-le sur le berceau USB.

6. Mettez l'imprimante sous tension.

7. Insérez du papier photo dans l'imprimante.

8. Appuyez sur le bouton [USB] du berceau USB.

Un menu d'impression apparaît sur l'écran de contrôle de l'appareil photo.



9. Utilisez [▲] et [▼] pour sélectionner « Format papier », puis appuyez sur [▶].

10. Utilisez [▲] et [▼] pour sélectionner le format papier, puis appuyez sur [SET].

- Les formats de papier suivants sont disponibles.
3,5" x 5", 5" x 7", 4" x 6", A4, 8,5" x 11", Par imprimante
- « Par imprimante » désigne le format papier sélectionné sur l'imprimante.
- Les formats de papier disponibles dépendent de l'imprimante raccordée. Pour le détail, voir la documentation fournie avec l'imprimante.

11. Utilisez [▲] et [▼] pour spécifier l'option d'impression souhaitée.

Si vous voulez imprimer une image particulière :

Sélectionnez « 1 photo », puis appuyez sur [SET].

Utilisez ensuite [◀] et [▶] pour afficher l'image que vous voulez imprimer.

Si vous voulez imprimer plusieurs images :

Sélectionnez « DPOF », puis appuyez sur [SET]. Utilisez ensuite les réglages DPOF (page 200) pour spécifier les images que vous voulez sélectionner.

Pour imprimer la date ou non, appuyez sur [BS]. La date est imprimée lorsque « On » est indiquée sur l'écran de contrôle.



12. Utilisez [▲] et [▼] pour sélectionner « Imprimer », puis appuyez sur [SET].

L'impression commence et le message « Occupé... Veuillez attendre ... » apparaît sur l'écran de contrôle. Ce message disparaît un instant plus tard, même si l'impression n'est pas terminée. Il réapparaîtra toutefois si vous appuyez sur un bouton de l'appareil photo.

Le menu d'impression réapparaît lorsque l'impression est terminée.

- Si vous avez sélectionné « 1 photo » à l'étape 11, vous pouvez répéter les opérations depuis l'étape 11 pour imprimer d'autres images, si vous voulez.

13. Lorsque l'impression est terminée, appuyez sur le bouton [USB] du berceau USB.

L'appareil photo est mis hors service.

Utilisation des réglages DPOF pour spécifier les images à imprimer et le nombre de copies

Les réglages DPOF (Digital Print Order Format) permettent de spécifier les photos à imprimer, le nombre de copies ainsi que l'impression ou non de la date. Les réglages effectués sont enregistrés sur la carte mémoire. Ces réglages vous permettent d'imprimer à domicile sur une imprimante prenant en charge le format DPOF les photos enregistrées sur la carte mémoire, ou de porter la carte à un labo photo. Les réglages DPOF peuvent être effectués directement en regardant les images sur l'écran de contrôle, si bien qu'il est inutile de se rappeler des noms de fichiers, etc.



IMPORTANT !

- Certains labos photo ne travaillent pas avec le format DPOF mais avec d'autres protocoles d'impression. Dans ce cas, l'impression devra être effectuée selon les instructions du labo photo utilisé.

■ Réglages DPOF pour chaque image

1. En mode PLAY, appuyez sur [MENU].

2. Sur l'onglet « PLAY », sélectionnez « DPOF », puis appuyez sur [▶].

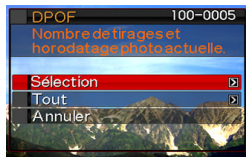

3. Utilisez [▲] et [▼] pour sélectionner « Sélection », puis appuyez sur [▶].

4. Utilisez [◀] et [▶] pour faire défiler les images et afficher celle que vous voulez imprimer.

5. Utilisez [▲] et [▼] pour spécifier le nombre de copies.

- Vous pouvez spécifier jusqu'à 99 copies. Spécifiez 0 si vous ne voulez pas imprimer l'image.

6. Si vous voulez superposer la date, appuyez sur [BS] pour mettre le datage en ou hors service .

- Pour mettre le datage hors service, appuyez sur [BS] de sorte que « Non » soit affiché.
- Refaites les opérations 4 à 6 pour spécifier les réglages d'autres images, si nécessaire.

7. Lorsque tous les réglages sont comme vous voulez, appuyez sur [SET] pour les sauvegarder.

■ Réglages DPOF identiques pour toutes les images

1. En mode PLAY, appuyez sur [MENU].
2. Sur l'onglet « PLAY », sélectionnez « DPOF », puis appuyez sur [▶].
3. Utilisez [▲] et [▼] pour sélectionner « Tout », puis appuyez sur [▶].
4. Utilisez [▲] et [▼] pour spécifier le nombre de copies.
 - Vous pouvez spécifier jusqu'à 99 copies. Spécifiez 0 si vous ne voulez pas imprimer d'images.
5. Si vous voulez superposer la date, appuyez sur [BS] pour mettre le datage en service.
 - Pour mettre le datage hors service, appuyez sur [BS] de sorte que « Non » soit affiché.
6. Lorsque tous les réglages sont comme vous voulez, appuyez sur [SET] pour les sauvegarder.

Annulez les réglages DPOF lorsque vous n'en avez plus besoin !

Ces réglages ne s'effacent pas automatiquement lorsque l'impression est terminée. Si vous continuez d'imprimer sans changer les réglages DPOF, ceux-ci seront toujours valides et l'impression s'effectuera en conséquence. Lorsque vous n'avez plus besoin des réglages DPOF, changez le nombre de copies pour toutes les images, comme indiqué dans « Réglages DPOF identiques pour toutes les images » à la 00.

Dites à votre labo photo que vous avez effectué des réglages DPOF !

Si vous portez une carte mémoire à un labo photo, n'oubliez pas de dire que vous avez effectué des réglages DPOF pour que les photos correctes soient imprimées dans le nombre souhaité. Si vous ne le faites pas, le labo photo risque d'imprimer toutes les photos sans prendre en considération les réglages DPOF, ou bien il peut oublier d'imprimer la date.

IMPORTANT !

- Certaines imprimantes n'impriment pas la date ou ne prennent pas en charge le format DPOF. Pour le détail, voir la documentation fournie avec l'imprimante.

Datage

Vous avez le choix entre les trois méthodes suivantes pour superposer la date d'enregistrement à vos photos.

- **Réglages DPOF sur l'appareil photo pour l'impression de la date (page 200)**
 - Si la date ou l'heure a déjà été incrustée sur une image avec la fonction d'horodatage de l'appareil photo, deux dates seront imprimées au même endroit si vous activez le datage DPOF. Désactivez par conséquent le datage DPOF avant d'imprimer une image déjà horodatée.
 - Certaines imprimantes n'impriment pas la date ou ne prennent pas en charge le format DPOF. Pour le détail, voir la documentation fournie avec l'imprimante.
 - Il faut aussi savoir que certains labos photo ne prennent pas en charge l'impression DPOF. Avant de donner des photos à imprimer, renseignez-vous auprès de votre labo photo.
- **La fonction d'horodatage de l'appareil photo incruste directement la date et l'heure sur les données de l'image (page 128).**

- **Spécification de l'impression de la date avec Photohands (Windows seulement)**
 - Voir le mode d'emploi de Photohands pour le détail à ce sujet. Le mode d'emploi de Photohands se trouve sur le CD-ROM fourni avec l'appareil photo sous forme de fichier PDF.
- **Demandez bien à votre labo photo d'imprimer aussi la date, si nécessaire.**
 - Certains labos photo ne peuvent pas imprimer la date. Renseignez-vous auprès de votre labo photo à ce sujet.

Protocoles pris en charge

Votre appareil photo prend en charge les protocoles suivants.

■ PictBridge et USB DIRECT-PRINT

- PictBridge
Camera and Imaging Products Association
(CIPA)



- USB DIRECT-PRINT
Seiko Epson Corporation



■ PRINT Image Matching III

L'emploi d'un logiciel d'édition et l'impression sur une imprimante prenant en charge le format PRINT Image Matching III permet d'utiliser les informations enregistrées avec l'image, concernant les conditions de prise de vue, pour produire exactement le type d'image souhaité. PRINT Image Matching et PRINT Image Matching III sont des marques commerciales de Seiko Epson Corporation.



■ Exif Print

L'impression sur une imprimante prenant en charge le format Exif Print (Exif 2.2) permet d'utiliser les informations enregistrées avec l'image, concernant les conditions de prise de vue, pour améliorer la qualité du tirage.

Contactez le fabricant de votre imprimante pour les modèles prenant en charge Exif Print, les mises à jour d'imprimantes, etc.



UTILISATION DE L'APPAREIL PHOTO AVEC UN ORDINATEUR

Que peut-on faire ?

En raccordant l'appareil photo à un ordinateur par le câble USB fourni vous disposerez des fonctionnalités suivantes.

Affichage et stockage d'images*	<p>Vous pouvez utiliser l'ordinateur pour voir les images de l'appareil photo et pour stocker vos images.</p> <ul style="list-style-type: none">• Pour certaines versions de Windows vous devez installer le pilote USB fourni avec l'appareil photo.• L'installation du pilote USB n'est pas nécessaire sur un Macintosh Apple.
Gestion, édition et impression d'images	<p>Vous pouvez utiliser le logiciel fourni avec l'appareil photo pour traiter de diverses manières les images stockées sur le disque dur de l'ordinateur.</p> <ul style="list-style-type: none">• Reportez-vous aux explications ci-dessous et installez le logiciel requis sur votre ordinateur.

* Vous pouvez aussi transférer des images sur un ordinateur pour les voir et les stocker sans relier l'appareil photo, simplement en retirant la carte mémoire de l'appareil photo et la lisant sur l'ordinateur (page 234).

Lorsque l'appareil photo est relié à l'ordinateur et le logiciel fourni utilisé, la marche à suivre est différente selon qu'on utilise Windows ou Macintosh.

- Si vous utilisez Windows, reportez-vous à « Utilisation de l'appareil photo avec un ordinateur Windows » à la page 207.
- Si vous utilisez Macintosh, reportez-vous à « Utilisation de l'appareil photo avec un ordinateur Macintosh » à la page 223.

Utilisation de l'appareil photo avec un ordinateur Windows

Installez le logiciel approprié selon la version Windows utilisée et ce que vous voulez faire.

But	Version de Windows	Installez ce logiciel :	Voir page :
<ul style="list-style-type: none"> Affichage des images sur un ordinateur Stockage des images sur un ordinateur 	XP/2000/Me	– (Pilote USB superflu)	–
	98SE/98	USB driver Type B (Pilote USB. Ce pilote doit être installé.)	210
Gestion des images stockées sur un ordinateur	XP/2000/Me/98SE/98	Photo Loader 3.0 DirectX 9.0c (Si DirectX 9.0 ou une version supérieure n'est pas déjà installée sur l'ordinateur.)	218
Retouche, réorientation, impression de photos	XP/2000/Me/98SE/98	Photohands 1.0	220

But	Version de Windows	Installez ce logiciel :	Voir page :
Lecture de séquences vidéo	XP/2000/Me/98SE/98	DirectX 9.0c* Windows 2000/98SE/98 Les personnes utilisant les systèmes d'exploitation indiqués ci-dessus ont également besoin de DirectX 9.0c si DirectX 9.0 ou une version ultérieure n'est pas déjà installé sur l'ordinateur (page 219). <ul style="list-style-type: none"> Windows Media Player ne se trouve pas sur le CD-ROM livré avec l'appareil photo, mais il est fourni avec Windows. Utilisez l'application Windows Media Player installée avec Windows pour la lecture. 	221
Édition de séquences vidéo	XP/2000/Me/98SE/98	– <ul style="list-style-type: none"> Utilisez un logiciel du commerce approprié. 	–

But	Version de Windows	Installez ce logiciel :	Voir page :
Consulter le mode d'emploi	XP/2000/Me/98SE	Adobe Reader 6.0 (Inutile s'il est déjà installé.)	222
	98	– • Si Adobe Reader ou Adobe Acrobat Reader n'est pas déjà installé sur votre ordinateur, allez sur le site de Adobe Systems Incorporated pour télécharger et installer Acrobat Reader 5.0.5.	–

■ Configuration système requise

La configuration système requise est différente pour chaque application. Vérifiez bien la configuration requise pour l'application que vous voulez utiliser. Les valeurs indiquées sont des exigences minimales permettant d'exécuter chaque application. Selon le nombre d'images et la taille des images traitées, une capacité supérieure peut être requise.

USB driver Type B

- L'installation n'est pas nécessaire dans le cas de Windows XP, 2000 et Me.
- Le fonctionnement n'est pas garanti sur un ordinateur optimisé à partir de Windows 95 ou 3.1.

Photo Loader 3.0

Disque dur : Au moins 40 Mo

Autre : IE 5.5 ou supérieur, DirectX 9.0 ou supérieur

Photohands 1.0

Disque dur : Au moins 10 Mo

DirectX 9.0c

Disque dur : 65 Mo pour l'installation (18 Mo sur le disque dur)

Adobe Reader 6.0

Processeur : Pentium

Mémoire : 32 Mo

Disque dur : 60 Mo

Autre : Internet Explorer 5.01 ou supérieur



IMPORTANT !

- Pour le détail sur la configuration système minimale requise pour chaque application, voir les fichiers « Lire » sur le CD-ROM fourni avec l'appareil photo.

Affichage et stockage d'images sur un ordinateur

Vous pouvez afficher et stocker les images (photos et fichiers de séquences vidéo) sur votre ordinateur en reliant l'appareil photo à l'ordinateur par le berceau USB.

- Selon la version Windows de votre ordinateur, Le pilote USB présent sur le CD-ROM fourni devra ou non être installé.

Marche à suivre

1) Si votre ordinateur fonctionne sous Windows 98SE ou 98, installez le pilote USB (page 210). Si votre ordinateur fonctionne sous Windows XP, 2000 ou Me, passez directement à l'étape 2.



2) Utilisez le berceau USB pour relier l'appareil photo à l'ordinateur (page 211).



3) Affichez et copiez les images souhaitées (page 215).

■ Installation du pilote USB (Windows 98SE et 98 seulement)

N'essayez pas de raccorder l'appareil photo et l'ordinateur avant d'avoir installé le pilote USB sur l'ordinateur.

Sinon, l'ordinateur ne reconnaîtra pas correctement l'appareil photo.

Si votre ordinateur fonctionne sous Windows 98SE ou 98, n'oubliez pas d'installer le pilote USB.

Ne raccordez pas l'appareil photo à l'ordinateur sans avoir installé au préalable le pilote USB.

L'installation du pilote USB sur un ordinateur fonctionnant sous Windows 98 s'effectue de la façon suivante. La marche à suivre pour Windows 98SE est légèrement différente, mais le déroulement général est identique.

- 1. Insérez le CD-ROM fourni dans le lecteur de CD-ROM de l'ordinateur.**
 - Utilisez le CD-ROM portant l'inscription « USB driver ».
 - Le menu apparaît.
- 2. Sur le menu, cliquez sur l'onglet « Français ».**
 - Vous pouvez aussi choisir une autre langue en cliquant sur un autre onglet, si nécessaire.
- 3. Cliquez sur « Installer » de « USB driver B » pour installer le pilote.**
- 4. Suivez les instructions qui apparaissent dans la boîte de dialogue, puis cliquez sur « Next ».**

5. Lorsque le dernier écran apparaît, cliquez sur « Finish ».

- Selon la version de Windows de votre ordinateur, un message peut vous demander de redémarrer votre ordinateur. Si ce message apparaît, redémarrez votre ordinateur.

6. Pour terminer l'installation, cliquez sur [Sortir] pour fermer le menu du CD-ROM et retirez le CD-ROM de l'ordinateur.

- Avec certaines versions de Windows, l'ordinateur redémarre automatiquement. Si c'est le cas, le menu du CD-ROM peut réapparaître après le redémarrage. Cliquez sur « Sortir » pour fermer le menu du CD-ROM et retirez le CD-ROM de l'ordinateur.

■ Premier raccordement de l'appareil photo à l'ordinateur



IMPORTANT !

- Si vous n'utilisez pas l'adaptateur secteur pour alimenter l'appareil photo, la batterie peut se vider et l'appareil photo se mettre hors service pendant l'échange de fichiers avec l'ordinateur. Il est conseillé d'utiliser l'adaptateur secteur spécial pour alimenter l'appareil photo.

1. Raccordez l'adaptateur secteur à la prise [DC IN 5.3V] du berceau USB, puis branchez-le sur une prise secteur.

- La forme de l'adaptateur secteur dépend de la région de commercialisation de l'appareil photo.

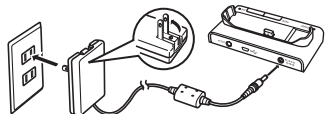
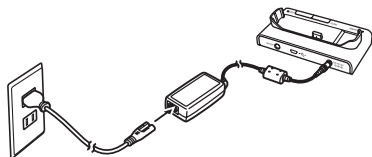

- Si vous ne prévoyez pas d'utiliser l'adaptateur secteur, assurez-vous que la batterie de l'appareil photo est pleine.

2. Raccordez le câble USB fourni avec l'appareil photo au berceau USB et au port USB de votre ordinateur.

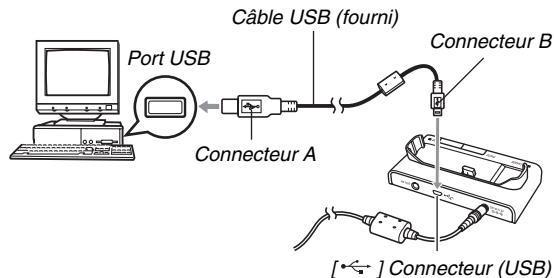

- Orientez la fiche USB dans le bon sens pour qu'elle rentre dans le port USB lorsque vous la branchez.
- Branchez la fiche à fond dans le port. Le transfert ne sera pas possible si les raccordements ne sont pas corrects.

3. Appuyez sur le bouton [ON/OFF] de l'appareil photo pour le mettre en service, puis appuyez sur [MENU].

- Ne posez pas encore l'appareil photo sur le berceau USB.

4. Sur l'onglet « Réglage », sélectionnez « USB », puis appuyez sur [▶].

5. Utilisez [▲] et [▼] pour sélectionner « Mass Storage », puis appuyez sur [SET].

6. Appuyez sur le bouton [ON/OFF] de l'appareil photo pour le mettre hors service et posez-le sur le berceau USB.

- Ne posez pas l'appareil photo sur le berceau USB lorsqu'il est en service.
- Si vous voulez transférer des images de la mémoire de l'appareil photo sur votre ordinateur, assurez-vous qu'aucune carte mémoire n'est insérée dans l'appareil photo.

7. Appuyez sur le bouton [USB] du berceau USB.

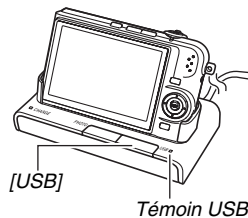

Raccordement Appareil photo - Ordinateur

Le bouton [USB] sert à mettre le berceau en mode USB, ce dont atteste l'allumage du témoin USB vert. Dans ce mode, l'ordinateur reconnaît la carte mémoire insérée dans l'appareil photo (ou la mémoire de l'appareil photo s'il n'y a pas de carte) comme disque amovible.

Désormais, vous n'aurez plus à effectuer les opérations 3 à 5 ci-dessus lorsque vous raccorderez l'appareil photo à l'ordinateur (à moins que vous ne changiez les réglages USB de l'appareil photo pour une raison quelconque).

- Avec certaines configurations de Windows, un message peut apparaître sur l'écran pour vous annoncer qu'un nouveau disque amovible a été installé. Si le cas se présente, fermez simplement la boîte de dialogue.



IMPORTANT !

- Ne débranchez jamais le câble USB ou ne retirez jamais l'appareil photo du berceau USB sans être sorti au préalable du mode USB. Les données d'images risqueraient d'être détruites. Voir « Retrait de l'appareil photo du berceau USB » à la page 218 pour la marche à suivre pour retirer l'appareil photo du berceau USB en toute sécurité.

■ Raccordement de l'appareil photo à l'ordinateur après le premier raccordement

Comme il suffit d'installer le pilote USB et d'effectuer les réglages une seule fois sur l'ordinateur, les raccordements de l'appareil photo à l'ordinateur sont bien plus simples par la suite.

1. Appuyez sur le bouton [ON/OFF] de l'appareil photo pour le mettre hors service et posez-le sur le berceau USB.

- Ne posez pas l'appareil photo sur le berceau USB lorsqu'il est en service.
- Si vous voulez transférer des images de la mémoire de l'appareil photo sur votre ordinateur, assurez-vous qu'aucune carte mémoire n'est insérée dans l'appareil photo.

2. Appuyez sur le bouton [USB] du berceau USB.

- Le bouton [USB] sert à mettre le berceau en mode USB, ce dont atteste l'allumage du témoin USB vert.

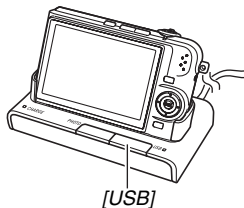

■ Affichage des images de l'appareil photo sur votre ordinateur

Après avoir relié l'appareil photo à l'ordinateur, vous pouvez afficher les images de l'appareil photo sur l'écran de l'ordinateur.

- Pour le détail sur le raccordement à l'ordinateur, voir « Raccordement de l'appareil photo à l'ordinateur après le premier raccordement » à la page 215.

1. Utilisateurs de Windows XP : Cliquez sur « démarrer » puis « Poste de travail ». Utilisateurs de Windows 2000/Me/98SE/98 : Double-cliquez sur « Poste de travail ».

2. Double-cliquez sur « Disque amovible ».

- Votre ordinateur reconnaît la carte mémoire insérée dans l'appareil photo (ou la mémoire de l'appareil photo s'il n'y a pas de carte) comme disque amovible.

3. Double-cliquez sur le dossier « DCIM ».

4. Double-cliquez sur le dossier contenant l'image que vous voulez voir.

5. Double-cliquez sur le fichier contenant l'image que vous voulez voir.

L'image s'affiche.

- Pour le détail sur les noms de fichiers, voir « Structure des dossiers de la mémoire » à la page 235.

REMARQUE

- Une image réorientée sur l'appareil photo s'affiche dans le sens original (non réorienté) sur l'écran de l'ordinateur.

■ Sauvegarde d'une image sur l'ordinateur

Pour retoucher une image et la mettre dans un album, il faut d'abord la sauvegarder sur l'ordinateur. Pour sauvegarder une image de l'appareil photo sur l'ordinateur, vous devez établir une liaison par le berceau USB de l'appareil photo.

- Pour le détail sur le raccordement à l'ordinateur, voir « Raccordement de l'appareil photo à l'ordinateur après le premier raccordement » à la page 215.

1. Utilisateurs de Windows XP : Cliquez sur « démarrer » puis « Poste de travail ».

Utilisateurs de Windows 2000/Me/98SE/98 : Double-cliquez sur « Poste de travail ».

2. Double-cliquez sur « Disque amovible ».

- Votre ordinateur reconnaît la carte mémoire insérée dans l'appareil photo (ou la mémoire de l'appareil photo s'il n'y a pas de carte) comme disque amovible.

3. Double-cliquez sur le dossier « DCIM ».

4. Sur le menu de raccourcis qui apparaît, cliquez sur « Copier ».

5. Utilisateurs de Windows XP : Cliquez sur « démarrer » puis « Mes Documents ».
Utilisateurs de Windows 2000/Me/98SE/98 : Double-cliquez sur « Mes Documents » pour l'ouvrir.

- Si vous avez déjà un dossier « DCIM » dans « Mes Documents », il sera supprimé par l'opération suivante. Si vous voulez conserver le dossier « DCIM », vous devrez en changer le nom ou le mettre à un autre endroit avant de continuer.

6. Dans « Mes Documents », cliquez sur « Edition », puis sélectionnez « Coller » dans le menu déroulant.

Le dossier « DCIM » (et tous les fichiers d'images qu'il contient) est collé dans le dossier « Mes Documents ». Sur votre ordinateur, vous avez maintenant une copie des fichiers enregistrés dans la mémoire de l'appareil photo.

IMPORTANT !

- N'utilisez jamais l'ordinateur pour modifier, supprimer, déplacer ou renommer les fichiers d'images enregistrés dans la mémoire de l'appareil photo ou sur une carte mémoire. Ceci créerait des conflits dans la gestion des images de l'appareil photo, ce qui rendrait la lecture d'images impossible sur l'appareil et réduirait considérablement l'espace disponible. Ne modifiez, supprimez, déplacez ou renommez que les images qui ont été stockées sur votre ordinateur.
- Ne débranchez jamais le câble USB et ne touchez pas aux boutons de l'appareil photo ou du berceau pendant l'affichage ou le stockage d'images. Sinon les données d'images pourraient être détruites.

■ Retrait de l'appareil photo du berceau USB

Utilisateurs de Windows XP/98SE/98

Appuyez sur le bouton [USB] du berceau USB. Après vous être assuré que le témoin USB du berceau était éteint, retirez l'appareil photo du berceau.

Utilisateurs de Windows 2000/Me

Cliquez sur l'icône de lecteur dans la barre des tâches sur l'écran de l'ordinateur et désactivez le lecteur correspondant à l'appareil photo. Appuyez ensuite sur le bouton [USB] du berceau USB. Après vous être assuré que le témoin USB du berceau était éteint, retirez l'appareil photo du berceau.

Gestion des images sur votre ordinateur

Pour la gestion d'images sur un ordinateur, il faut installer l'application Photo Loader qui se trouve sur le CD-ROM fourni avec l'appareil photo.

REMARQUE

- Si Photo Loader est déjà installé sur votre ordinateur, contrôlez sa version. Si la version fournie est plus récente que celle que vous possédez, désinstallez l'ancienne version de Photo Loader et installez la nouvelle.

■ Installation de Photo Loader

1. Démarrez votre ordinateur et insérez le CD-ROM fourni dans le lecteur de CD-ROM.

- Utilisez le CD-ROM portant l'inscription « Photo Loader ».
- Normalement, le menu devrait apparaître automatiquement. Si le menu ne s'affiche pas automatiquement sur l'écran de l'ordinateur, naviguez jusqu'au CD-ROM sur votre ordinateur et double-cliquez sur le fichier « MENU.exe ».

2. Sur le menu, cliquez sur l'onglet correspondant à votre langue.

3. Cliquez sur le fichier « Lire » de Photo Loader et lisez-en le contenu.

- Les fichiers « Lire » contiennent des informations importantes sur l'installation, en particulier sur les conditions d'installation et les configurations requises.

4. Cliquez sur « Installer » de Photo Loader.

5. Suivez les instructions qui apparaissent sur l'écran de l'ordinateur pour installer Photo Loader.

- Windows 98SE/98
Si la boîte de dialogue d'installation de Jet40SP8_9xNT.exe et MDAC (Microsoft Data Access Components) 2.8 s'affiche après l'installation de Photo Loader, suivez les instructions qui apparaissent à l'écran pour effectuer l'installation. La boîte de dialogue d'installation ne s'affiche pas si Jet40SP8_9xNT.exe et MDAC 2.8, ou une version ultérieure, sont déjà installés sur l'ordinateur.

- Windows XP (y compris SP1), 2000 ou Me (Windows XP SP2 non compris)

Si la boîte de dialogue d'installation de MDAC (Microsoft Data Access Components) 2.8 s'affiche après l'installation de Photo Loader, suivez les instructions qui apparaissent à l'écran pour effectuer l'installation. La boîte de dialogue d'installation ne s'affiche pas si MDAC 2.8 ou une version ultérieure est déjà installé sur l'ordinateur.



IMPORTANT !

- Lisez le fichier « Lire » fourni avec Photo Loader pour savoir ce qu'il faut faire pour utiliser les bibliothèques existantes après la mise à jour, la réinstallation de Photo Loader ou le transfert de Photo Loader sur un autre ordinateur. Si vous ne suivez pas la procédure correcte pour l'installation, vous ne pourrez pas afficher les informations des bibliothèques existantes ni les fichiers HTML de format calendrier avec Photo Loader, ou bien encore les fichiers d'images importés disparaîtront.

Vérification de la version de DirectX installée sur votre ordinateur

Pour la gestion d'images par Photo Loader, Microsoft DirectX9.0 ou une version supérieure doit être installée sur l'ordinateur. Vous pouvez vérifier la version actuelle de Microsoft DirectX avec l'Outil de diagnostic DirectX qui est présent sur votre ordinateur.

- 1. Sur votre ordinateur, cliquez sur « démarrer », « Tous les programmes », « Accessoires », « Outils système » puis sur « Informations système ».**
- 2. Sur le menu « Outils » sélectionnez « Outil de diagnostic DirectX ».**
- 3. Dans l'onglet « Système », assurez-vous que la « Version DirectX » utilisée est bien la version 9.0 ou une version supérieure.**
- 4. Cliquez sur « Quitter » pour fermer l'outil de diagnostic de DirectX.**
 - Si votre ordinateur contient déjà Microsoft DirectX 9.0 ou une version supérieure, vous n'avez pas besoin d'installer Microsoft DirectX 9.0c depuis le CD-ROM fourni.
 - Si Microsoft DirectX 9.0 ou une version supérieure n'est pas déjà installée, installez Microsoft DirectX 9.0c depuis le CD-ROM fourni.

Retouche, réorientation ou impression de photos

Pour retoucher, réorienter ou imprimer des photos sur un ordinateur, il faut installer Photohands qui se trouve sur le CD-ROM fourni avec l'appareil photo.



IMPORTANT !

- Si Photohands est déjà installé sur votre ordinateur, contrôlez sa version. Si la version fournie est plus récente que celle que vous possédez, désinstallez l'ancienne version de Photohands et installez la nouvelle.

■ Installation de Photohands

1. Démarrez votre ordinateur et insérez le CD-ROM fourni dans le lecteur de CD-ROM.

- Utilisez le CD-ROM portant l'inscription « Photohands ».
- Normalement, le menu devrait apparaître automatiquement. Si le menu ne s'affiche pas automatiquement sur l'écran de l'ordinateur, naviguez jusqu'au CD-ROM sur votre ordinateur et double-cliquez sur le fichier « MENU.exe ».

2. Sur le menu, cliquez sur l'onglet correspondant à votre langue.

3. Cliquez sur le fichier « Lire » de Photohands et lisez-en le contenu.

- Les fichiers « Lire » contiennent des informations importantes sur l'installation, en particulier sur les conditions d'installation et les configurations requises.

4. Cliquez sur « Installer » de Photohands.

5. Suivez les instructions qui apparaissent sur l'écran de l'ordinateur pour installer Photohands.

Lecture de séquences vidéo

Windows Media Player, préinstallé sur la plupart des ordinateurs, peut être utilisé pour la lecture de séquences vidéo.

■ Précautions à prendre lors de la lecture de séquences vidéo

- N'oubliez pas de transférer les données des séquences vidéo sur le disque dur de votre ordinateur avant d'essayer de les visionner. Une lecture optimale des séquences vidéo peut s'avérer impossible lorsque les données sont lues, entre autres, à partir d'un réseau ou d'une carte mémoire.
- La lecture de séquences vidéo peut être impossible sur certains ordinateurs. En cas de problème, essayez les solutions suivantes :
 - Essayez d'enregistrer des séquences vidéo avec le réglage de qualité « Normal » ou « LP ».
 - Essayez d'installer la dernière version de Windows Media Player.
 - Fermez toutes les autres applications ouvertes et arrêtez les applications résidentes.

Affichage de la documentation (fichiers PDF)

1. Démarrez votre ordinateur et insérez le CD-ROM fourni dans le lecteur de CD-ROM.

- Utilisez le CD-ROM portant l'inscription « User's Guide Included ».
- Normalement, le menu devrait apparaître automatiquement. Si le menu ne s'affiche pas automatiquement sur l'écran de l'ordinateur, naviguez jusqu'au CD-ROM sur votre ordinateur et double-cliquez sur le fichier « MENU.exe ».

2. Sur le menu, cliquez sur l'onglet correspondant à votre langue.

3. Dans la zone « Manuel », cliquez sur le nom du manuel que vous voulez lire.



IMPORTANT !

- Adobe Reader ou Adobe Acrobat Reader doit être installé sur votre ordinateur sans quoi le fichier PDF ne pourra pas être lu. Si vous n'avez pas déjà installé Adobe Reader ou Adobe Acrobat Reader, installez Adobe Reader depuis le CD-ROM fourni portant l'inscription « Adobe Reader ».

Enregistrement comme utilisateur

Vous pouvez vous enregistrer comme utilisateur par Internet. Pour ce faire, vous devez bien sûr être en mesure d'accéder à Internet avec votre ordinateur.

- Votre navigateur Internet démarre et accède au site Internet d'enregistrement des utilisateurs. Suivez les instructions qui apparaissent sur l'écran de l'ordinateur pour vous enregistrer.

Sortie du menu du CD-ROM

Sur le menu CD-ROM, cliquez sur « Sortir ».

Utilisation de l'appareil photo avec un ordinateur Macintosh

Installez le logiciel approprié selon la version Macintosh OS utilisée et ce que vous voulez faire.

But	Versión du système d'exploitation	Installez ce logiciel :	Voir page :
<ul style="list-style-type: none">• Affichage d'images sur votre Macintosh• Stockage d'images sur votre Macintosh	OS 9/OS X	– (Pilote USB superflu)	225
Gestion des images stockées sur votre Macintosh	OS 9	Photo Loader 1.1	231
	OS X	– <ul style="list-style-type: none">• Utilisez iPhoto, fourni avec le système d'exploitation de l'ordinateur.	–
Lecture de séquences vidéo	OS 9/OS X	– <ul style="list-style-type: none">• La lecture est possible avec QuickTime, fourni avec le système d'exploitation de l'ordinateur.	232

But	Version du système d'exploitation	Installez ce logiciel :	Voir page :
Consulter le mode d'emploi	OS 9/OS X	– • Utilisez Adobe Reader ou Adobe Acrobat Reader fourni avec le système d'exploitation de l'ordinateur.	233

REMARQUE

- L'impression n'est pas possible avec Photo Loader 1.1. Utilisez un logiciel du commerce pour l'impression avec un Macintosh.

■ Configuration système requise

La configuration système requise est différente pour chaque application. Vérifiez bien la configuration requise pour l'application que vous voulez utiliser. Les valeurs indiquées sont des exigences minimales permettant d'exécuter chaque application. Selon le nombre d'images et la taille des images traitées, une capacité supérieure peut être requise.

Photo Loader 1.1

Mémoire : 32 Mo

Disque dur : Au moins 3 Mo

Les Macintosh fonctionnant sous Mac OS 9 ou OS X disposent de connexions USB. Le pilote USB standard fourni avec le système d'exploitation prend en charge les connexions USB, et il suffit de raccorder l'appareil photo au Macintosh à l'aide du câble USB.

IMPORTANT !

- Pour le détail sur la configuration système minimale requise pour chaque application, voir les fichiers « readme » sur le CD-ROM fourni avec l'appareil photo.
- Le logiciel sur le CD-ROM fourni avec l'appareil photo ne fonctionne pas avec le système d'exploitation Mac OS X.

Affichage et stockage d'images sur un Macintosh

Vous pouvez afficher et stocker les images (fichiers de photos et séquences vidéo) sur votre Macintosh en reliant l'appareil photo à l'ordinateur par le berceau USB.

IMPORTANT !

- La connexion à un Macintosh fonctionnant sous Mac OS 8.6 ou une version inférieure, ou sous Mac OS X 10.0 n'est pas possible. La connexion à un Macintosh fonctionnant sous Mac OS 9 ou OS X (10.1, 10.2, 10.3, 10.4) seulement est possible. Utilisez le pilote USB standard fourni avec votre système d'exploitation pour la connexion.

■ Premier raccordement de l'appareil photo à l'ordinateur

1. Raccordez l'adaptateur secteur à la prise [DC IN 5.3V] du berceau USB, puis branchez-le sur une prise secteur.

- La forme de l'adaptateur secteur dépend de la région de commercialisation de l'appareil photo.

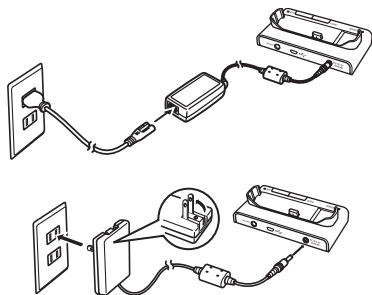

- Si vous ne prévoyez pas d'utiliser l'adaptateur secteur, assurez-vous que la batterie de l'appareil photo est pleine.

2. Raccordez le câble USB fourni avec l'appareil photo au berceau USB et au port USB de votre Macintosh.

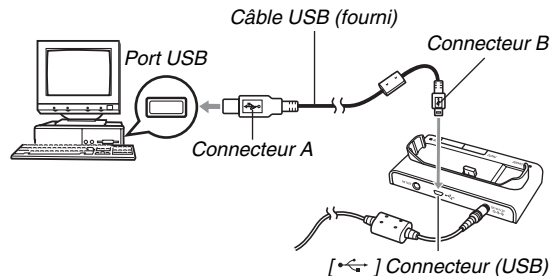

- Orientez la fiche USB dans le bon sens pour qu'elle rentre dans le port USB lorsque vous la branchez.
- Branchez la fiche à fond dans le port. Le transfert ne sera pas possible si les raccordements ne sont pas corrects.

3. Appuyez sur le bouton [ON/OFF] de l'appareil photo pour le mettre en service, puis appuyez sur [MENU].

- Ne posez pas encore l'appareil photo sur le berceau USB.

4. Sur l'onglet « Réglage », sélectionnez « USB », puis appuyez sur [▶].

5. Utilisez [▲] et [▼] pour sélectionner « Mass Storage », puis appuyez sur [SET].

6. Appuyez sur le bouton [ON/OFF] de l'appareil photo pour le mettre hors service et le poser sur le berceau USB.

- Ne posez pas l'appareil photo sur le berceau USB lorsqu'il est en service.
- Si vous voulez transférer des images de la mémoire de l'appareil photo sur votre Macintosh, assurez-vous qu'aucune carte mémoire n'est insérée dans l'appareil photo.

7. Appuyez sur le bouton [USB] du berceau USB.

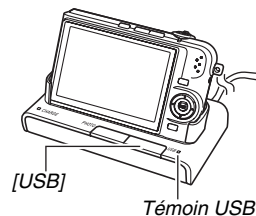

Raccordement Appareil photo - Macintosh

Le bouton [USB] sert à mettre le berceau en mode USB, ce qui est indiqué par l'éclairage du témoin USB en vert. Dans ce mode, votre Macintosh reconnaît la carte mémoire insérée dans l'appareil photo (ou la mémoire de l'appareil photo s'il n'y a pas de carte) comme disque.

L'aspect de l'icône du lecteur dépend de la version Mac OS utilisée.

Désormais, vous n'aurez plus à effectuer les opérations 3 à 5 ci-dessus lorsque vous raccorderez l'appareil photo au Macintosh (à moins que vous ne changiez les réglages USB de l'appareil photo pour une raison quelconque).

IMPORTANT !

- Ne débranchez jamais le câble USB ou ne retirez jamais l'appareil photo du berceau USB sans être sorti au préalable du mode USB. Les données d'images risqueraient d'être détruites. Voir « Retrait de l'appareil photo du berceau USB » à la page 231 pour la marche à suivre pour retirer l'appareil photo du berceau USB en toute sécurité.

■ Raccordement de l'appareil photo à votre Macintosh après le premier raccordement

Comme il suffit d'effectuer les réglages seulement la première fois que vous raccordez l'appareil photo au Macintosh, les raccordements sont bien plus simples par la suite.

1. Appuyez sur le bouton [ON/OFF] de l'appareil photo pour le mettre hors service et le poser sur le berceau USB.

- Ne posez pas l'appareil photo sur le berceau USB lorsqu'il est en service.
- Si vous voulez transférer des images de la mémoire de l'appareil photo sur votre Macintosh, assurez-vous qu'aucune carte mémoire n'est insérée dans l'appareil photo.

2. Appuyez sur le bouton [USB] du berceau USB.

- Le bouton [USB] sert à mettre le berceau en mode USB, ce qui est indiqué par l'éclairage du témoin USB en vert.

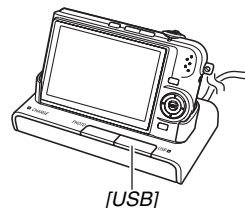

■ Affichage des images de l'appareil photo sur votre Macintosh

Après avoir relié l'appareil photo au Macintosh, vous pouvez afficher les images de l'appareil photo sur l'écran du Macintosh.

- Pour le détail sur le raccordement à un Macintosh, voir « Raccordement de l'appareil photo à votre Macintosh après le premier raccordement » à la page 228.

- 1. Double-cliquez sur l'icône de lecteur de l'appareil photo.**
- 2. Double-cliquez sur le dossier « DCIM ».**
- 3. Double-cliquez sur le dossier contenant l'image que vous voulez voir.**
- 4. Double-cliquez sur le fichier contenant l'image que vous voulez voir.**
L'image s'affiche.

IMPORTANT !

- Ne laissez pas la même image affichée longtemps sur l'écran de votre Macintosh. Elle pourrait rester « gravée » sur l'écran.

REMARQUE

- Une image réorientée sur l'appareil photo s'affiche dans le sens original (non réorienté) sur l'écran du Macintosh.

■ Sauvegarde d'une image sur votre Macintosh

Pour retoucher une image et la mettre dans un album, il faut d'abord la sauvegarder sur votre Macintosh. Pour sauvegarder une image de l'appareil photo sur votre Macintosh, vous devez établir une liaison par le berceau USB de l'appareil photo.

- Pour le détail sur le raccordement à un Macintosh, voir « Raccordement de l'appareil photo à votre Macintosh après le premier raccordement » à la page 228.

1. Double-cliquez sur l'icône de lecteur de l'appareil photo.

2. Déposez le dossier « DCIM » dans le dossier où il doit être sauvegardé.

Le dossier « DCIM » est copié dans le dossier du Macintosh.



IMPORTANT !

- N'utilisez jamais l'ordinateur pour modifier, supprimer, déplacer ou renommer les fichiers d'images enregistrés dans la mémoire de l'appareil photo ou sur une carte mémoire. Ceci créerait des conflits dans la gestion des images de l'appareil photo, ce qui rendrait la lecture d'images impossible sur l'appareil et réduirait considérablement l'espace disponible. Ne modifiez, supprimez, déplacez ou renommez que les images qui ont été copiées sur votre Macintosh.
- Ne débranchez jamais le câble USB et ne touchez pas aux boutons de l'appareil photo ou du berceau pendant l'affichage ou le stockage d'images. Sinon les données d'images pourraient être détruites.

■ Retrait de l'appareil photo du berceau USB

- 1. Sur l'écran du Macintosh, mettez le lecteur de l'appareil photo à la corbeille.**
- 2. Appuyez sur le bouton [USB] du berceau USB. Après vous être assuré que le témoin USB du berceau n'était pas allumé, retirez l'appareil photo du berceau.**

Gestion des images sur votre Macintosh

Si votre Macintosh fonctionne sous Mac OS X, vous pourrez gérer vos photos à l'aide de iPhoto, fourni avec le système d'exploitation.

S'il fonctionne sous Mac OS 9, installez l'application Photo Loader depuis le CD-ROM fourni avec l'appareil photo.

■ Installation de Photo Loader

Avant l'installation, veuillez à lire le fichier « readme » qui accompagne Photo Loader. Les fichiers « readme » contiennent des informations importantes sur l'installation, en particulier sur les conditions d'installation et les configurations requises.

1. Posez le CD-ROM fourni avec l'appareil photo dans le lecteur de CD-ROM du Macintosh.

Utilisez le CD-ROM portant l'inscription « Photo Loader ».

2. Ouvrez le dossier intitulé « Photo Loader ».

3. Ouvrez le dossier intitulé « English », puis le dossier intitulé « Important ».

4. Ouvrez le dossier intitulé « Installer », puis le dossier intitulé « readme ».

5. Suivez les instructions du fichier « readme » pour installer Photo Loader.



IMPORTANT !

- Lisez le fichier « readme » fourni avec Photo Loader pour savoir ce qu'il faut faire pour utiliser les bibliothèques existantes après la mise à jour, la réinstallation de Photo Loader ou le transfert de Photo Loader sur un autre ordinateur. Si vous ne suivez pas la procédure correcte pour l'installation, vous ne pourrez pas afficher les informations des bibliothèques existantes ni les fichiers HTML de format calendrier avec Photo Loader, ou bien encore les fichiers d'images importés disparaîtront.

Lecture de séquences vidéo

Vous pouvez utiliser QuickTime fourni avec votre système d'exploitation pour voir des séquences vidéo.

■ Précautions à prendre lors de la lecture de séquences vidéo

La lecture de séquences vidéo peut être impossible sur certains modèles de Macintosh. En cas de problèmes, essayez les solutions suivantes :

- Sélectionnez la qualité d'image « Normal » ou « LP » ;
- Utilisez la dernière version de QuickTime ;
- Fermez toutes les applications ouvertes.

Vous pouvez utiliser le câble AV fourni avec l'appareil photo pour relier votre Macintosh ou votre téléviseur, dans la mesure où ils sont munis d'une prise d'entrée vidéo, et voir les séquences vidéo sur un écran plus grand.

Affichage de la documentation (fichiers PDF)

Adobe Reader ou Adobe Acrobat Reader doit être installé sur votre ordinateur sans quoi le fichier PDF ne pourra pas être lu. Si ce n'est pas le cas, allez au site Internet de Adobe Systems et installez Acrobat Reader.

■ Pour voir le mode d'emploi de l'appareil photo

- 1. Sur le CD-ROM, ouvrez le dossier « Manual ».**
 - Utilisez le CD-ROM portant l'inscription « User's Guide Included ».
- 2. Ouvrez le dossier « Digital Camera », puis ouvrez le dossier des modes d'emploi et sélectionnez la langue souhaitée.**
- 3. Ouvrez le fichier intitulé « camera_xx.pdf »**
 - « xx » est le code de langue (Exemple : camera_e.pdf est le fichier anglais.)

■ Affichage du mode d'emploi de Photo Loader

- 1. Sur le CD-ROM, ouvrez le dossier « Manual ».**
 - Utilisez le CD-ROM portant l'inscription « Photo Loader ».
- 2. Ouvrez le dossier « Photo Loader », puis le dossier « English ».**
- 3. Ouvrez « PhotoLoader_english ».**

Enregistrement comme utilisateur

L'enregistrement n'est possible que par Internet. Consultez le site CASIO suivant pour vous enregistrer :
<http://world.casio.com/qv/register/>

Lecture des fichiers directement depuis une carte mémoire

La méthode utilisée pour lire les fichiers d'une carte mémoire dépend du type d'ordinateur utilisé. Divers types d'ordinateurs sont représentés ci-dessous. Après le raccordement, procédez de la même façon que lorsque l'appareil photo est relié à l'ordinateur par le berceau USB.

■ Si l'ordinateur a un logement de carte mémoire

Insérez la carte mémoire de l'appareil photo directement dans le logement.

■ Si l'ordinateur a un logement de carte PC

Utilisez une carte PC-adaptateur pour carte mémoire SD ou MMC, en vente dans le commerce, et insérez la carte mémoire par l'intermédiaire de la carte PC-adaptateur. Pour le détail à ce sujet, voir la documentation fournie avec la carte PC-adaptateur et votre ordinateur.

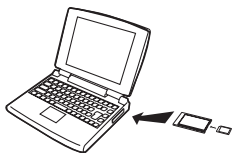

■ Autres types d'ordinateurs

Utilisez une des méthodes suivantes.

- Utilisez un lecteur/ graveur pour carte mémoire SD du commerce. Voir la documentation fournie avec le lecteur/graveur de carte mémoire SD pour le détail sur son emploi.

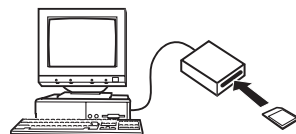

- Utilisez un lecteur/ graveur de carte PC du commerce avec une carte PC-adaptateur pour carte mémoire SD ou MMC du commerce. Voir la documentation fournie avec le lecteur/graveur de carte PC et la carte PC-adaptateur pour le détail sur leur emploi.

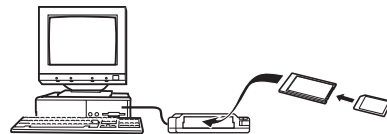

Données des cartes mémoire

L'appareil photo stocke les images prises et d'autres données selon le système DCF (Design Rule for Camera File).

■ À propos du système DCF

Le DCF est un système qui définit à la fois les formats des fichiers d'images et la structure des dossiers contenant les données. Ceci permet à un appareil photo numérique, une imprimante ou tout autre appareil compatible avec le système DCF d'afficher ou d'imprimer les données d'un autre appareil DCF.

■ Structure des dossiers de la mémoire

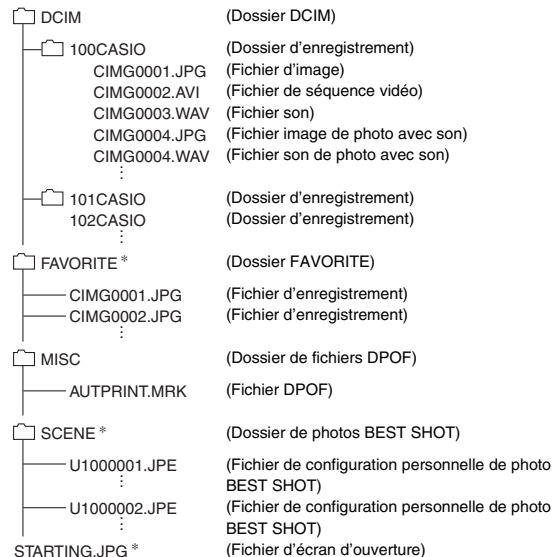

* Indique les fichiers pouvant être créés dans la mémoire de l'appareil photo seulement.

Contenu des dossiers et fichiers

- Dossier DCIM
Dossier contenant tous les fichiers de l'appareil photo
- Dossier d'enregistrement
Dossier contenant les fichiers enregistrés avec l'appareil photo
- Fichier d'image
Fichier d'une image prise avec l'appareil photo. L'extension est « JPG ».
- Fichier de séquence vidéo
Fichier d'une séquence vidéo prise avec l'appareil photo. L'extension est « AVI ».
- Fichier son
Fichier d'enregistrement audio. L'extension est « WAV ».
- Fichier image de photo avec son
Fichier de l'image d'une photo avec son. L'extension est « JPG ».
- Fichier son de photo avec son
Fichier du son d'une photo avec son. L'extension est « WAV ».
- Dossier FAVORITE
Dossier contenant les fichiers des images favorites. Ces images sont de taille 320 × 240 pixels.
- Dossier de fichiers DPOF
Dossier contenant des fichiers DPOF, etc.

- Dossier de photos BEST SHOT
Dossier contenant les fichiers de configuration personnelle de photos BEST SHOT.
- Fichier de configuration personnelle de photo BEST SHOT
Fichier contenant une configuration personnelle de photo BEST SHOT
- Fichier d'écran d'ouverture
Fichier contenant l'image de l'écran d'ouverture. Ce fichier est créé lorsque vous spécifiez une image comme écran d'ouverture.

■ Fichiers d'images pris en charge

- Fichiers des images prises avec cet appareil photo
 - Fichiers d'images conformes au système DCF
- Même si une image est conforme au système DCF, il se peut qu'elle ne puisse pas être affichée par cet appareil photo. Une image enregistrée avec un autre appareil photo peut être très longue à afficher sur l'écran de contrôle de cet appareil photo.

■ Précautions à prendre avec les données de la mémoire de l'appareil photo et des cartes mémoire

- Lorsque vous sauvegardez des données de l'appareil photo sur le disque dur d'un ordinateur, un disque MO ou un autre support, veillez à transférer le dossier DCIM avec tout son contenu. Il est conseillé de changer le nom du dossier DCIM en le désignant par une date, par exemple, après l'avoir copié sur l'ordinateur pour conserver plusieurs dossiers DCIM. Si vous deviez recopier le dossier sur l'appareil photo, il faudra lui redonner son nom d'origine DCIM. Cet appareil photo ne reconnaît que les dossiers nommés DCIM.
Tous les dossiers à l'intérieur du dossier DCIM doivent aussi avoir leurs noms d'origine pour pouvoir être retransférés sur l'appareil photo.
- Les dossiers et fichiers doivent être stockés selon la « Structure des dossiers de la mémoire » indiquée à la page 235 pour être reconnus correctement par l'appareil photo.

APPENDICE

Guide général

Les nombres entre parenthèses indiquent les pages contenant des explications sur chaque élément.

■ Appareil photo

Avant

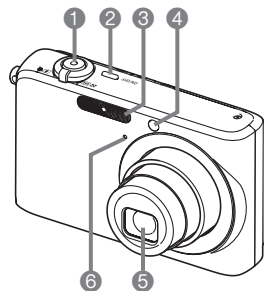

- 1 Déclencheur (page 64)
- 2 [ON/OFF] (Alimentation) (page 42)
- 3 Flash (page 76)
- 4 Éclairage AF/témoin de retardateur (pages 62, 69, 81, 248)
- 5 Objectif
- 6 Microphone (pages 91, 170)

Arrière

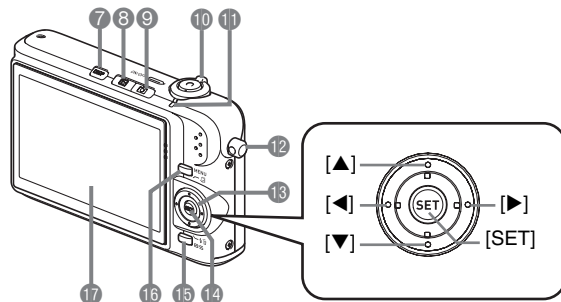

- 7 Bouton [DISP] (page 52)
- 8 Bouton [▶] (PLAY) (pages 42, 192)
- 9 Bouton [📷] (REC) (pages 42, 192)
- 10 Commande de zoom (pages 72, 150, 151)
- 11 Témoin de fonctionnement (pages 42, 64, 248)
- 12 Œillet de lanière (page 2)
- 13 Pavé de commande ([▲], [▼], [◀], [▶])
- 14 Bouton [SET]
- 15 Bouton [BS] (page 93)
- 16 Bouton [MENU] (page 51)
- 17 Écran de contrôle (pages 52, 66)

Dessous

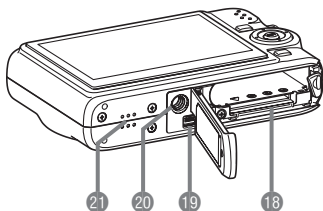

- 18 Logements de batterie/carte mémoire (pages 36, 47)
- 19 Contact du berceau (page 38)
- 20 Douille pour pied photographique
Utilisez cette douille pour visser un pied photographique.
- 21 Haut-parleur (page 140)

■ Berceau USB

Avant

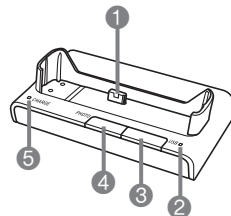

- 1 Contact de l'appareil photo (page 38)
- 2 Témoin USB (pages 213, 227, 251)
- 3 Bouton [USB] (pages 200, 213, 227)
- 4 Bouton [PHOTO] (pages 146, 147)
- 5 Témoin [CHARGE] (pages 38, 251)

Arrière

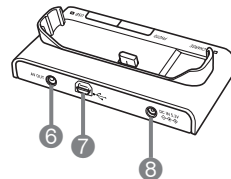

- 6 [AV OUT] (Borne de sortie AV) (page 147)
- 7 Connecteur (USB) [] (pages 198, 212, 226)
- 8 Borne [DC IN 5.3V] (Alimentation externe) (page 37)

Contenu de l'écran de contrôle

Divers indicateurs, des icônes et des valeurs apparaissent sur l'écran de contrôle pour vous renseigner sur l'état de l'appareil photo.

- Les exemples d'écrans présentés ici permettent de voir où s'affichent les indicateurs et les valeurs sur l'écran de contrôle dans les divers modes. Ils ne représentent pas les écrans qui apparaissent réellement sur l'appareil photo.

■ Mode d'enregistrement de photos

Normal

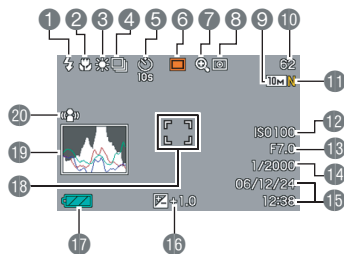

Panneau
(Panneau
d'exploitation)

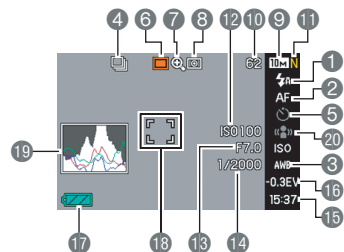

- 1 Mode de flash (page 76)
- 2 Mode de mise au point (page 109)
- 3 Réglage de la balance des blancs (page 120)
- 4 Mode d'obturation en continu (page 83)
- 5 Mode de retardateur (page 81)
- 6 Mode d'enregistrement
- 7 Indicateur de zoom numérique (page 73)
- 8 Mode de mesure de la lumière (page 124)
- 9 Taille d'image de la photo (page 67)
- 10 Nombre de photos disponibles (page 259)
- 11 Qualité d'image de la photo (page 68)
- 12 Sensibilité ISO (page 123)
- 13 Indice d'ouverture (page 66)
- 14 Vitesse d'obturation (page 66)
- 15 Date/Heure (page 187)
- 16 Correction de l'exposition (page 118)
- 17 Indicateur de niveau de la batterie (page 40)
- 18 Cadre de mise au point (pages 63, 113)
- 19 Histogramme (page 129)
- 20 Indicateur d'antibougé (page 98)

★ IMPORTANT !

- L'indice d'ouverture, la vitesse d'obturation et la sensibilité ISO deviennent orange si l'une d'elles n'est pas correcte au moment où vous appuyez à demi sur le déclencheur.

■ Mode d'enregistrement de séquences vidéo

Normal

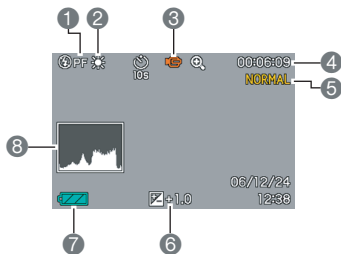

Panneau
(Panneau
d'exploitation)

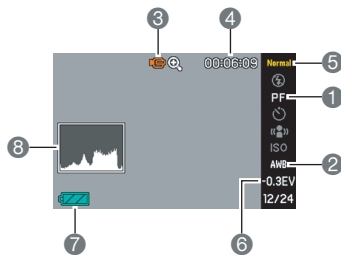

- 1 Mode de mise au point (page 109)
- 2 Réglage de la balance des blancs (page 120)
- 3 Mode d'enregistrement
- 4 Temps d'enregistrement disponible (page 90)
- 5 Qualité d'image de la séquence vidéo (page 89)
- 6 Correction de l'exposition (page 118)
- 7 Indicateur de niveau de la batterie (page 40)
- 8 Histogramme (page 129)

■ Mode de lecture de photos

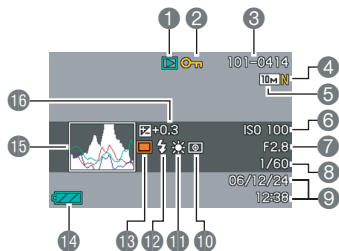

- ① Type de fichier (page 139)
- ② Indicateur de protection (page 175)
- ③ Nom de dossier/Nom de fichier (page 174)
- ④ Qualité d'image de la photo (page 68)
- ⑤ Taille d'image de la photo (page 67)
- ⑥ Sensibilité ISO (page 123)
- ⑦ Indice d'ouverture (page 66)
- ⑧ Vitesse d'obturation (page 66)
- ⑨ Date/Heure (page 187)
- ⑩ Mode de mesure de la lumière (page 124)
- ⑪ Réglage de la balance des blancs (page 120)
- ⑫ Mode de flash (page 76)
- ⑬ Mode d'enregistrement (page 118)
- ⑭ Indicateur de niveau de la batterie (page 40)
- ⑮ Histogramme (page 129)
- ⑯ Correction de l'exposition (page 118)

■ Mode de lecture de séquences vidéo

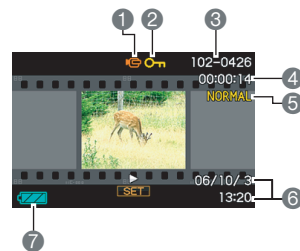

- ① Type de fichier (page 141)
- ② Indicateur de protection (page 175)
- ③ Nom de dossier/Nom de fichier (page 174)
- ④ Durée de l'enregistrement de la séquence vidéo (page 141)
- ⑤ Qualité d'image de la séquence vidéo (page 89)
- ⑥ Date/Heure (page 187)
- ⑦ Indicateur de niveau de la batterie (page 40)

Aide d'icônes

L'aide d'icônes donne des informations sur les icônes qui apparaissent sur l'écran de contrôle en mode REC. L'aide d'icônes peut être affichée ou masquée (page 134).

- Le texte de l'aide d'icônes s'affiche pour les fonctions suivantes.
Mode de flash, Mesure de la lumière, Balance des blancs, Retardateur, Modif EV.
- Le texte d'aide pour la mesure de la lumière, la balance des blancs, le retardateur et la correction EV apparaît seulement lorsque « Mesure Lumière », « Balance blancs », « Retardateur » ou « Modif EV » est attribué aux touches [◀] et [▶] lors de la personnalisation du pavé de commande (page 132).

Aperçu des menus

Les tableaux figurant ici montrent les éléments qui apparaissent sur les menus s'affichant sur l'écran de contrôle lorsque vous appuyez sur [MENU]. Le éléments des menus dépendent du mode dans lequel se trouve l'appareil photo, à savoir le mode REC ou le mode PLAY.

- Un astérisque (*) indique le réglage par défaut.









■ Mode REC

Menu de l'onglet REC

Mise au point	(Autofocus)* / Macro / (PanFocus) / (Infini) / (Manuelle)
Continu	Vit. normale / Rapide / Cont. flash / Cont. zoom / Off*
Retardateur	10 sec / 2 sec / X3 / Off*
Antibougé	Auto / Off*
Zone AF	Ponctuelle* / Multi
Éclairage AF	On* / Off
Zoom inst	X3 / X2 / X1.4* / Off
Zoom numérique	On* / Off
Touche G/D	Mesure Lumière / Modif EV / Balance blancs / ISO / Retardateur / Off*

Obt. rapide	On* / Off
Photo + Son	On / Off*
Grille	On / Off*
Revue	On* / Off
Guide Icône	On* / Off
Mémoire	 BEST SHOT : On / Off* Flash : On* / Off Mise au point : On / Off* Balance blancs : On / Off* ISO : On / Off* Zone AF : On* / Off Mesure Lumière : On / Off* Retardateur : On / Off* Intensité flash : On / Off* Zoom numérique : On* / Off Position MF : On / Off* Position zoom : On / Off*

Menu de l'onglet Qualité

Taille	10M (3648 × 2736)* / 3:2 (3648 × 2432) / 16:9 (3648 × 2048) / 5M (2560 × 1920) / 3M (2048 × 1536) / 2M (1600 × 1200) / VGA (640 × 480)
Qualité (Photos)	Fine / Normal* / Economique
Qualité (Séquences vidéo)	HQ* / Normal / LP
Modif EV	-2.0 / -1.7 / -1.3 / -1.0 / -0.7 / -0.3 / 0.0* / +0.3 / +0.7 / +1.0 / +1.3 / +1.7 / +2.0
Balance blancs	Auto* /  (Lumière du jour) /  (Temps couvert) /  (Ombre) /  (Jour Blanc Fluorescent) /  (Lumière du jour Fluorescent) /  (Tungstène) / Manuelle
ISO	Auto* / ISO 50 / ISO 100 / ISO 200 / ISO 400
Mesure Lumière	 Multi* /  Pondérée centrée /  Ponctuelle
Filtre	Off* / N/B / Sépia / Rouge / Vert / Bleu / Jaune / Rose / Violet
Netteté	+2 / +1 / 0* / -1 / -2



Saturation	+2 / +1 / 0* / -1 / -2
Contraste	+2 / +1 / 0* / -1 / -2
Intensité flash	+2 / +1 / 0* / -1 / -2
Assistance flash	Auto* / Off

Menu de l'onglet Réglage

Sons	Démarrage* / Demi-obturat / Obturation / Opération /  Activation /  Lecture
Ouverture	On (Image au choix) / Off*
No. fichier	Continuer* / Retour zéro
Heure univers	Locale* / Mondiale
	Réglage de l'heure locale (ville, heure d'été, etc.)
	Réglage de l'heure mondiale (ville, heure d'été, etc.)
Horodatage	Date / Date&Heure / Off*
Régler	Réglage de l'heure
Style date	AA/MM/JJ / JJ/MM/AA / MM/JJ/AA
Language	日本語 / English / Français / Deutsch / Español / Italiano / Portuguais / 中國語 / 中国語 / 한국어
Veille	30 sec / 1 min* / 2 min / Off
Arrêt auto	2 min* / 5 min
REC / PLAY	Marche* / Marche/Arrêt / Arrêt
USB	Mass Storage (USB DIRECT-PRINT)* / PTP (PictBridge)
Sortie vidéo	NTSC 4:3* / NTSC 16:9 / PAL 4:3 / PAL 16:9
Formater	Formater / Annuler*
Réinit	Réinitialiser / Annuler*

■ Mode PLAY

Menu de l'onglet PLAY

Diaporama	Démarrer* / Images / Durée / Intervalle / Effet / Annuler
Calendrier	–
MOTION PRINT	9 images* / 1 image / Annuler
Édition séquence	 Couper (Avant) /  Couper (Entre) /  Couper (Après) / Annuler*
Trapèze	–
Correct. couleur	–
Favoris	Afficher* / Sauvegarder / Annuler
DPOF	Sélection* / Tout / Annuler
Protéger	On* / Tout : On / Annuler
Heure/Date	–
Rotation	Tourner* / Annuler
Redimensionner	5M (2560 × 1920) / 3M (2048 × 1536)* / VGA (640 × 480) / Annuler
Rogner	–
Doublage	–
Copie	Mémoire → Carte* / Carte → Mémoire / Annuler

Onglet « Réglage »

- Les éléments qui apparaissent sur l'onglet « Réglage » sont les mêmes en mode REC et en mode PLAY.

Aperçu de l'écran Afficher menu

Les tableaux figurant ici montrent les éléments du menu s'affichant sur l'écran de contrôle lorsque vous appuyez sur [DISP]. La plupart de ces éléments servent à effectuer les réglages sur l'écran de contrôle. Les éléments des menus dépendent du mode dans lequel se trouve l'appareil photo, à savoir le mode REC ou le mode PLAY.

- Un astérisque (*) indique le réglage par défaut.

■ Mode REC

Dispos	Panneau (Panneau d'exploitation)* / Normal
Info	Afficher* / +Histogramme / Off
Luminosité	Auto / +2 / +1 / 0 / -1
Type	Dynamique* / Vif / Réel / Nuit / Économie

■ Mode PLAY

Dispos	Normal / Large*
Info	Identique aux paramètres du mode REC.
Luminosité	Identique aux paramètres du mode REC.
Type	Identique aux paramètres du mode REC.

Témoins

L'appareil photo a des témoins : un témoin de fonctionnement et un éclairage AF/témoin de retardateur. Ces témoins s'allument et clignotent pour indiquer l'état de fonctionnement actuel de l'appareil photo.

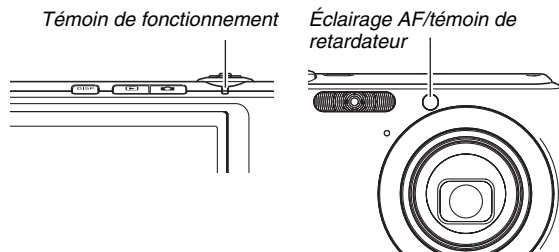

* Ces témoins ont trois types de clignotement. Type 1 : un clignotement par seconde, type 2 : deux clignotements par seconde et type 3 : quatre clignotements par seconde. Le tableau suivant donne la signification de chaque type de clignotement.

■ Mode REC

Témoin de fonctionnement			Éclairage AF/témoin de retardateur	Signification
Vert	Rouge	Orange		
Éclairé				Fonctionnement (Marche, Enregistrement)
		Type 3		Le flash se charge.
	Éclairé			La charge du flash est terminée.
Éclairé				L'autofocus a fait la mise au point.
Type 3				L'autofocus ne peut pas faire la mise au point.
Éclairé				L'écran est éteint ou en veille.
Type 2				L'image est en train d'être sauvegardée.
Type 1				Sauvegarde de la séquence vidéo ou traitement de l'image.
			Type 1	Compte à rebours du retardateur (10 -3)

Témoin de fonctionnement			Éclairage AF/témoin de retardateur	Signification
Vert	Rouge	Orange	Rouge	
			Type 2	Compte à rebours du retardateur (3 - 0)
	Type 1			Le flash ne peut pas se charger.
	Type 2			Problème de carte mémoire/La carte mémoire n'est pas formatée. /La configuration BEST SHOT ne peut pas être enregistrée.
	Éclairé			La carte mémoire est bloquée / Création de dossier impossible. / Mémoire pleine. / Erreur d'écriture
	Type 3			Avertissement de faible charge de la batterie
Type 3				Formatage de la carte en cours.
Type 3				Mise hors service

IMPORTANT !

- Lorsque vous utilisez une carte mémoire, ne la retirez jamais de l'appareil photo pendant que le témoin de fonctionnement clignote en vert. L'image prise serait perdue.

■ Mode PLAY

Témoin de fonctionnement			Éclairage AF/témoin de retardateur	Signification
Vert	Rouge	Orange	Rouge	
Éclairé				Fonctionnement (Marche, Enregistrement)
Type 3				Une des opérations suivantes est en cours : suppression, DPOF, protection, copie, formatage, redimensionnement, rognage, ajout de son à une image, correction de la distorsion, correction de la couleur, MOTION PRINT, édition d'une séquence vidéo, mise hors service.
	Type 2			Problème de carte mémoire/La carte mémoire n'est pas formatée.

Témoin de fonctionnement			Éclairage AF/témoin de retardateur	Signification
Vert	Rouge	Orange	Rouge	
	Éclairé			La carte mémoire est bloquée / Création de dossier impossible. / Mémoire pleine.
	Type 3			Avertissement de faible charge de la batterie

■ Témoins du berceau USB



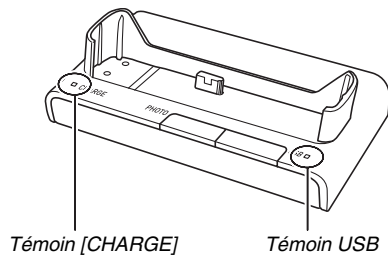



Le berceau USB a deux témoins : un témoin [CHARGE] et un témoin USB. Ces témoins s'allument et clignotent pour indiquer l'état de fonctionnement actuel du berceau USB et de l'appareil photo.



Témoin [CHARGE]		Témoin USB		Signification
Couleur	État	Couleur	État	
Rouge	Éclairé			Charge
Vert	Éclairé			Charge terminée
Orange	Éclairé			Attente de charge
Rouge	Clignotement			Erreur de charge
		Vert	Éclairé	Connexion USB
		Vert	Clignotement	Accès à la mémoire

Recherche et résolution d'un problème

Problème	Causes éventuelles	Solutions
Alimentation		
L'appareil ne se met pas en service.	<ol style="list-style-type: none"> 1) La batterie n'est pas orientée correctement. 2) La batterie est vide. 	<ol style="list-style-type: none"> 1) Orientez la batterie correctement (page 36). 2) Chargez la batterie (page 36). Si la batterie se vide rapidement après la charge, c'est qu'elle a atteint sa durée de service et qu'elle doit être remplacée par une neuve. Procurez-vous une batterie rechargeable au lithium-ion NP-40 dans le commerce.
L'appareil photo se met soudain hors service.	<ol style="list-style-type: none"> 1) L'arrêt automatique s'est activée (page 44). 2) La batterie est vide. 	<ol style="list-style-type: none"> 1) Mettez l'appareil en service. 2) Chargez la batterie (page 36).
Prise de vue		
L'image n'est pas enregistrée lorsque le déclencheur est pressé.	<ol style="list-style-type: none"> 1) L'appareil photo est en mode PLAY. 2) Le flash se charge. 3) La mémoire est pleine. 	<ol style="list-style-type: none"> 1) Appuyez sur [] (REC) pour accéder au mode REC. 2) Attendez que le flash se soit chargé. 3) Transférez des images sur votre ordinateur, supprimez les images dont vous n'avez plus besoin, ou bien utilisez une autre carte mémoire.
L'autofocus ne fonctionne pas correctement.	<ol style="list-style-type: none"> 1) L'objectif est sale. 2) Le sujet n'est pas au centre du cadre de mise au point lorsque vous cadrez l'image. 3) L'autofocus ne convient pas pour la mise au point du sujet que vous voulez prendre. 4) Vous bougez l'appareil photo pendant la prise de vue. 5) Vous avez appuyé à fond sur le déclencheur sans demi-pression. 	<ol style="list-style-type: none"> 1) Nettoyez l'objectif. 2) Le sujet doit être au centre du cadre de mise au point lorsque vous cadrez l'image. 3) Utilisez la mise au point manuelle (page 116). 4) Installez l'appareil photo sur un pied photographique. 5) Appuyez à demi sur le déclencheur et attendez que l'autofocus ait le temps de faire la mise au point.

Problème	Causes éventuelles	Solutions
Le sujet n'est pas net sur l'image enregistrée.	La mise au point n'a pas été effectuée correctement.	Lorsque vous cadrez l'image, veillez à bien mettre le sujet à l'intérieur du cadre de mise au point.
Le flash ne s'éclaire pas.	<ol style="list-style-type: none"> 1)  (Flash désactivé) est sélectionné comme mode de flash. 2) La batterie est vide. 3) Une scène BEST SHOT qui sélectionne  (Flash désactivé) comme mode de flash est sélectionnée. 	<ol style="list-style-type: none"> 1) Sélectionnez un autre mode de flash (page 76). 2) Chargez la batterie (page 36). 3) Activez le flash (page 76) ou sélectionnez une autre scène BEST SHOT (page 93).
L'appareil photo se met hors service pendant le compte à rebours du retardateur.	La batterie est vide.	Chargez la batterie (page 36).
L'image sur l'écran de contrôle n'est pas nette.	<ol style="list-style-type: none"> 1) Vous utilisez la mise au point manuelle mais n'avez pas fait la mise au point. 2) Vous essayez de faire la mise au point en macro () pour un paysage ou un portrait. 3) Vous essayez d'utiliser l'autofocus ou de faire la mise au point sur l'infini () alors que le sujet est très rapproché. 	<ol style="list-style-type: none"> 1) Faites la mise au point (page 116). 2) Utilisez l'autofocus pour les paysages et les portraits. 3) Utilisez la mise au point en macro () pour les gros-plans.
L'image prise n'a pas été sauvegardée.	<ol style="list-style-type: none"> 1) L'alimentation de l'appareil photo a été coupée avant la fin de la sauvegarde. 2) La carte mémoire a été retirée de l'appareil photo avant la fin de la sauvegarde. 	<ol style="list-style-type: none"> 1) Si l'indicateur de batterie indique «  », chargez la batterie le plus vite possible (page 36). 2) Ne retirez pas la carte mémoire avant la fin de la sauvegarde.
Bien que l'éclairage soit lumineux, les visages des personnes sur l'image sont sombres.	La lumière n'atteint pas suffisamment les personnes.	<ul style="list-style-type: none"> • Sélectionnez «  » (flash activé) comme mode de flash pour synchroniser le flash sur la lumière du jour (page 76). • Augmentez la valeur de la correction de l'exposition (page 118).

Problème	Causes éventuelles	Solutions
Les sujets sont trop clairs lors de prises de vue au bord de la mer ou sur la neige.	La lumière du soleil réfléchi par l'eau, le sable ou la neige peut causer une sous-exposition des images.	<ul style="list-style-type: none"> • Sélectionnez «  » (flash activé) comme mode de flash pour synchroniser le flash sur la lumière du jour (page 76). • Augmentez la valeur de la correction de l'exposition (page 118).
Le zoom numérique (y compris le zoom instantané) ne fonctionne pas. La barre de zoom n'indique le zoom que jusqu'à un rapport de 3,0.	<ol style="list-style-type: none"> 1) Le zoom numérique est désactivé. 2) L'horodatage est activé. 	<ol style="list-style-type: none"> 1) Activez le zoom numérique (page 74). 2) Désactivez l'horodatage (page 128). Le zoom numérique est désactivé lorsque l'horodatage est activé.
Séquences vidéo		
Ligne verticale sur l'écran de contrôle	Si le sujet photographié est très éclairé, une bande verticale peut apparaître sur l'image.	Il s'agit d'un phénomène du CCD appelé « traînée verticale » et non pas d'une déféctuosité de l'appareil photo. Cette traînée n'est pas enregistrée avec l'image dans le cas d'une photo, mais elle l'est dans le cas d'une séquence vidéo.
Les images ne sont pas nettes.	Le sujet est hors de la plage de l'appareil photo.	Restez dans la plage de l'appareil photo.
Bruit numérique sur les images.	La sensibilité augmente automatiquement dans le cas de sujets sombres et les risques de bruit numérique sont plus élevés.	Utilisez une lampe ou autre chose pour éclairer le sujet.
Lecture		
La couleur de l'image lors de la lecture est différente de l'image affichée sur l'écran de contrôle lors de la prise de vue.	La lumière du soleil ou d'une autre source éclaire directement l'objectif lors de la prise de vue.	Positionnez l'appareil photo de sorte que la lumière n'éclaire pas directement l'objectif.

Problème	Causes éventuelles	Solutions
Les images ne s'affichent pas.	La carte mémoire insérée dans l'appareil photo contient des images enregistrées dans un autre format que DCF avec un autre appareil photo.	Cet appareil photo ne peut pas afficher les images qui ne sont pas de format DCF.
Aucun bouton et interrupteur n'opèrent.	Problème de circuit dû à une charge électrostatique, un choc, etc. alors que l'appareil photo était raccordé à un autre appareil.	Retirez la batterie de l'appareil photo, réinsérez-la et essayez une nouvelle fois.
L'écran de contrôle de l'appareil photo est vide.	Communication USB en cours.	Après avoir vérifié que l'ordinateur n'accédait plus à la carte mémoire, débranchez le câble USB.
Autre		
Transfert d'images par une connexion USB impossible.	<ol style="list-style-type: none"> 1) L'appareil photo n'est pas posé correctement sur le berceau USB. 2) Le câble USB n'est pas relié correctement. 3) Le pilote USB n'est pas installé. 4) L'appareil photo est hors service. 	<ol style="list-style-type: none"> 1) Vérifiez la liaison entre l'appareil photo et le berceau USB. 2) Vérifiez toutes les liaisons. 3) Installez le pilote USB (page 210). 4) Appuyez sur le bouton [USB] du berceau USB.
L'écran de réglage de langue d'affichage apparaît lorsque l'appareil photo est en service.	<ol style="list-style-type: none"> 1) La langue d'affichage, la ville locale, le style de date, la date et l'heure et d'autres paramètres n'ont pas été réglés. 2) Présence d'un problème au niveau de la zone de gestion de la mémoire. 	<ol style="list-style-type: none"> 1) Vérifiez les réglages (pages 12, 188). 2) Effectuez une réinitialisation pour rétablir les réglages par défaut de l'appareil photo (page 136). Ensuite réglez chaque paramètre. Si l'écran de sélection de langue n'apparaît pas lorsque vous mettez l'appareil photo en service, cela signifie que la zone de gestion de la mémoire de l'appareil photo a été restaurée. Si le même message apparaît après la mise en service de l'appareil photo, contactez votre revendeur ou un service après-vente CASIO.

Si des problèmes se présentent pendant l'installation du pilote USB...

Vous ne pourrez peut-être pas installer le pilote USB correctement si vous reliez avec un câble USB l'appareil photo à un ordinateur fonctionnant sous Windows 98SE/98 avant d'avoir installé le pilote USB depuis le CD-ROM, ou si vous avez installé un autre type de pilote.

L'ordinateur ne peut pas reconnaître l'appareil photo lorsqu'il est raccordé. Si le cas se présente, vous devrez réinstaller le pilote USB de l'appareil photo.

Pour le détail sur la réinstallation du pilote USB, reportez-vous au fichier « Lire » du pilote USB sur le CD-ROM fourni avec l'appareil photo.

Messages

Batterie faible.	La charge de la batterie est faible.
Correction impossible !	La correction de la distorsion de l'image ne peut pas être effectuée pour une raison quelconque. L'image sera sauvegardée telle quelle, sans correction (page 101).
Localisation fichier impossible.	L'image spécifiée avec le réglage « Images » du diaporama ne peut pas être trouvée. Changez le réglage « Images » (page 143) et essayez de nouveau.
Enregistrement autres fichiers impossible.	<ul style="list-style-type: none">• Vous essayez de sauvegarder une scène BEST SHOT alors qu'il y a déjà 999 scènes dans le dossier « SCENE » (page 97).• Vous essayez de copier un fichier FAVORITE alors que le dossier « FAVORITE » contient déjà 9999 fichiers (page 176).
ERREUR carte	<p>Problème de carte mémoire. Mettez l'appareil photo hors service, retirez la carte mémoire et réinsérez-la dans l'appareil photo. Si ce message réapparaît lorsque l'appareil photo est remis en service, formatez la carte mémoire (page 49).</p> <p> IMPORTANT !</p> <ul style="list-style-type: none">• Le formatage de la carte mémoire supprime tous les fichiers. Avant le formatage, essayez de transférer les fichiers pouvant être récupérés sur un ordinateur ou sur un autre dispositif de stockage.

Vérifiez connexions !	<ul style="list-style-type: none"> Vous essayez de connecter l'appareil photo à une imprimante alors que les réglages USB de l'appareil photo ne sont pas compatibles avec le système USB de l'imprimante (page 197). Vous essayez de vous connecter à un ordinateur sur lequel le pilote USB n'a pas été installé (page 210).
Batterie faible, fichier non sauvegardé.	La charge de la batterie est faible et le fichier d'image n'a pas pu être sauvegardé.
Création dossier impossible	Vous essayez d'enregistrer un fichier alors qu'il y a déjà 9999 fichiers dans le 999e dossier. Si vous voulez enregistrer d'autres fichiers, supprimez ceux dont vous n'avez plus besoin (page 181).
ERREUR D'OBJECTIF	Ce message apparaît et l'appareil photo s'éteint lorsque l'objectif effectue une opération inattendue. Si le même message apparaît après la mise en service de l'appareil photo, contactez votre revendeur ou un service après-vente CASIO.
Mettre papier !	Tout le papier a été utilisé pendant l'impression.
Mémoire pleine	La mémoire est pleine. Si vous voulez enregistrer d'autres fichiers, supprimez ceux dont vous n'avez plus besoin (page 181).
Aucun fichier dans Favoris !	Le dossier FAVORITE ne contient aucun fichier.

Erreur impression	<p>Une erreur s'est produite pendant l'impression.</p> <ul style="list-style-type: none"> L'imprimante est hors service. L'imprimante a engendré une erreur, etc.
Erreur enregistrement	Pour une raison quelconque l'image n'a pas pu être compressée pendant le stockage des données d'image. Reprenez la photo.
Remplir encre !	Pendant l'impression, la cartouche d'encre s'est partiellement ou complètement vidée.
ESSAYER DE REMETTRE EN SERVICE	Ce message apparaît et l'appareil photo se met hors service si l'objectif touche un obstacle. Essayez d'enlever l'obstacle et remettez l'appareil photo en service.
SYSTEM ERROR	Le système de l'appareil photo est défectueux. Contactez votre revendeur ou un service après-vente agréé CASIO.
Carte verrouillée.	Le commutateur LOCK de la carte mémoire SD insérée dans l'appareil photo est en position de protection. Il n'est pas possible de stocker ou de supprimer des images lorsque la carte mémoire est protégée.
Aucun fichier	Il n'y a aucun fichier dans la mémoire de l'appareil photo ou sur la carte mémoire.
Pas d'images à imprimer. Spécifier DPOF.	Aucun fichier n'est spécifié actuellement pour l'impression. Effectuez les réglages DPOF nécessaires (page 200).
Aucune image à enregistrer.	La configuration que vous essayez de sauvegarder est celle d'une image qui ne peut pas être sauvegardée comme scène BEST SHOT.

Carte non formatée	La carte mémoire insérée dans l'appareil photo n'est pas formatée. Formatez la carte mémoire (page 49).
Lecture fichier impossible.	Le fichier auquel vous essayez d'accéder est défectueux ou ne peut pas être lu par cet appareil photo.
Fonction inutilisable.	Vous essayez de copier des images de la mémoire de l'appareil photo sur une carte mémoire alors qu'il n'y a pas de carte mémoire dans l'appareil photo (page 179).
Fonction invalide pour ce fichier.	La fonction que vous essayez d'utiliser ne peut pas être exécutée pour une raison quelconque.

Fiche technique

■ Spécifications générales

Type de produit.Appareil photo numérique

ModèleEX-Z1000

■ Fonctions Caméra

Fichiers d'image

Format Photos :

JPEG (Exif Version 2.2) ; Norme DCF
(Design Rule for Camera File System)

1.0 ; Compatible DPOF

Séquences vidéo : Format AVI Motion
JPEG

Audio : WAV

Support d'enregistrement . . Mémoire de l'appareil photo 8,0 Mo

Carte mémoire SD

MultiMediaCard

Capacité de stockage

- Photos

Taille d'image (Pixels)	Qualité d'image	Taille approximative du fichier d'image	Capacité approximative de la mémoire de l'appareil photo (8,0 Mo)	Capacité approximative de la mémoire de la carte mémoire SD* (256 Mo)
10 M (3648 × 2736)	Fine	4,2 Mo	1 photo	56 photos
	Normal	2,8 Mo	2 photos	84 photos
	Economique	1,4 Mo	5 photos	162 photos
3:2 (3648 × 2432)	Fine	3,8 Mo	2 photos	62 photos
	Normal	2,5 Mo	3 photos	93 photos
	Economique	1,25 Mo	5 photos	180 photos
16:9 (3648 × 2048)	Fine	3,3 Mo	2 photos	71 photos
	Normal	2,2 Mo	3 photos	106 photos
	Economique	1,1 Mo	6 photos	203 photos
5 M (2560 × 1920)	Fine	2,8 Mo	2 photos	84 photos
	Normal	2,0 Mo	3 photos	116 photos
	Economique	1,0 Mo	7 photos	221 photos
3 M (2048 × 1536)	Normal	1,92 Mo	4 photos	121 photos
	Economique	1,28 Mo	5 photos	180 photos
	Economique	640 Ko	11 photos	348 photos

Taille d'image (Pixels)	Qualité d'image	Taille approximative du fichier d'image	Capacité approximative de la mémoire de l'appareil photo (8,0 Mo)	Capacité approximative de la mémoire de la carte mémoire SD* (256 Mo)
2 M (1600 × 1200)	Fine	1,17 Mo	6 photos	196 photos
	Normal	780 Ko	9 photos	286 photos
	Economique	390 Ko	17 photos	530 photos
VGA (640 × 480) (VGA)	Fine	360 Ko	20 photos	625 photos
	Normal	240 Ko	30 photos	938 photos
	Economique	120 Ko	57 photos	1742 photos

- Séquences vidéo

Taille d'image (Pixels)	Temps d'enregistrement maximal par fichier	Débit de données approximatif (Vitesse des images)	Capacité approximative de la mémoire de l'appareil photo (8,0 Mo)	Capacité approximative de la mémoire de la carte mémoire SD* (256 Mo)
HQ 640 × 480	Jusqu'à ce que la mémoire soit pleine	10,2 mégabits/seconde (25 images/seconde)	6 secondes	3 minutes, 16 secondes
Normal 640 × 480	Jusqu'à ce que la mémoire soit pleine	6,1 mégabits/seconde (25 images/seconde)	10 secondes	5 minutes, 27 secondes
LP 320 × 240	Jusqu'à ce que la mémoire soit pleine	2,45 mégabits/seconde (12,5 images/seconde)	26 secondes	13 minutes, 35 secondes

- * Le nombre d'images est approximatif et donné à titre de référence seulement.
- * Dans le cas de produits Matsushita Electric Industrial Co., Ltd. Le nombre d'images pouvant être sauvegardées dépend du type de carte mémoire utilisé.
- * Si la carte mémoire a une autre capacité, il faut calculer le pourcentage par rapport à 256 Mo pour obtenir le nombre d'images.

Suppression 1 fichier, tous les fichiers
(avec protection de la mémoire)

Pixels effectifs 10,1 millions

Capteur d'images CCD couleur primaire à pixels carrés 1/
1,8 (Total de pixels : 10,37 millions)

Objectif/Longueur focale . . F2,8 à 5,4/f = 7,9 à 23,7 mm
(Équivalent à 38 à 114 mm sur un
appareil photo à pellicule de 35 mm.)
Sept lentilles en cinq groupes, lentille
asphérique comprise

Zoom Zoom optique 3X, zoom numérique 4X
(Taille d'image : 10 M (3648 × 2736
pixels)) (Total zoom 12X)

Mise au point Autofocus par détection du contraste
Modes de mise au point :
Autofocus, Macro, PanFocus
(enregistrement de séquences vidéo
seulement), Infini, Manuelle
Zone AF :
Ponctuelle ou Multi, avec éclairage AF

Plage de mise au point approximative (de la surface de l'objectif)

Autofocus :
40 cm à ∞

Macro :
6 cm à 50 cm

Infini : ∞

Manuelle :
6 cm à ∞

La plage est affectée par le zoom
optique.

Réglage de l'exposition . . . Mesure de la lumière :
Multizones, Pondérée centrée et
Ponctuelle par le capteur d'images
Exposition : Programme AE
Correction de l'exposition :
-2EV à +2EV (incréments de 1/3 EV)

Obturbateur Obturbateur CCD, obturbateur mécanique
Photo (Auto) : de 1/2 à 1/2000e de
seconde (à 50 ISO)
Photo (Scène de nuit) : de 4 à 1/2000e
de seconde (à 50 ISO)
* La plage de vitesses d'obturation peut
être différente pour certaines scènes
BEST SHOT et pour certains réglages
de sensibilité.

Indice d'ouverture F2,8/5,6* autocommutation
* Lumière convertie
* L'indice d'ouverture change lorsque le
zoom optique est utilisé.

Balance des blancs Auto, fixe (6 modes), manuelle

Sensibilité Photos (Standard) :
Auto, ISO 50, ISO 100, ISO 200, ISO 400
Photos (Lorsque le réglage « Antibougé »
est « Auto ») : ISO 800 (maximum)
Photos (Lorsque la scène BEST SHOT
est « Antibougé ») : ISO 800 (maximum)
Photos (Lorsque la scène BEST SHOT
est « Haute sensibilité ») : ISO 3200
(maximum)
Séquences vidéo : Auto

Retardateur Temps de déclenchement :
 10 sec, 2 sec, Triple retardateur

Flash intégré Modes de flash :
 Auto, Désactivé, Activé, Flash doux,
 Réduction yeux rouges
 Portée approximative du flash :
 Portée du flash :
 Zoom optique grand angle :
 0,1 à 3,6 mètres
 Zoom optique téléobjectif :
 0,4 à 1,9 mètre

- Obturation en continu avec flash

Zoom optique grand angle :
 0,6 à 2,1 mètres
 Zoom optique téléobjectif :
 0,4 à 1,1 mètre

- * Sensibilité ISO : « Auto »
- * Selon le rapport de focale.

Enregistrement Photos (avec son) ; Macro ; Retardateur ;
 Obturation en continu ; BEST SHOT ;
 Séquence vidéo (avec son) ; Son
 (enregistrement de la voix)
 * Le son est monophonique.

Temps approximatifs d'enregistrement audio

Photo avec son :
 30 secondes par image

Après l'enregistrement :
 30 secondes par image

Enregistrement de la voix :
 24 minutes (lorsque la mémoire de
 l'appareil photo est utilisée)

Écran de contrôle Écran à cristaux liquides couleur TFT 2,8
 pouces
 230 400 (960 × 240) pixels

Viseur Écran de contrôle

Fonctions d'indication de l'heure
 Horloge numérique au quartz intégrée
 Date et heure :
 Enregistrées avec les données d'images
 Calendrier automatique : Jusqu'à 2049

Heure universelle 162 villes dans 32 fuseaux horaires
 Nom de ville, date, heure, heure d'été

Bornes d'entrée/sortie Contact du berceau

USB Compatible USB 2.0 ultrarapide

Microphone Monophonique

Haut-parleur Monophonique

■ Alimentation

Alimentation Batterie rechargeable au lithium-ion (NP-40) × 1

Autonomie approximative de la batterie

Toutes les valeurs suivantes représentent le temps approximatif à une température normale (23°C) avant la mise hors service de l'appareil photo. Ces valeurs ne sont pas garanties. L'autonomie de la batterie est plus courte à basses températures.

Nombre de photos (CIPA)*1	360 photos
Lecture en continu (Photos)*2	780 minutes
Enregistrement de séquences vidéo en continu	195 minutes
Enregistrement de la voix en continu*3	480 minutes

- Batterie : NP-40 (Capacité nominale : 1300 mAh)
- Support d'enregistrement : Carte mémoire SD
- Conditions de mesure

*1 Nombre de photos (CIPA)

Selon les normes CIPA

Température normale (23°C), écran éclairé, zoom entre gros-plan et téléobjectif toutes les 30 secondes, avec deux photos prises avec flash, mise hors service et remise en service toutes les 10 photos prises.

*2 Temps de lecture en continu

Température normale (23°C), défilement d'une image toutes les 10 secondes environ

*3 Temps approximatif d'enregistrement en continu

- Les valeurs ci-dessus sont valides dans le cas d'une batterie neuve et complètement chargée. Les charges répétées réduisent l'autonomie de la batterie.
- La fréquence d'utilisation du flash, du zoom et de l'autofocus, ainsi que la durée de mise en service de l'appareil photo ont une influence considérable sur le temps d'enregistrement et le nombre de photos.

ConsommationCC 3,7 V ; Approximativement 3,6 W
Dimensions92,0 (L) × 58,4 (H) × 22,4 (P) mm
(sans les saillies ; 19,9 mm à la partie la plus fine)
PoidsApproximativement 139 g
(sans la pile et les accessoires fournis)
Accessoires fournisBatterie rechargeable au lithium-ion (NP-40), berceau USB (CA-33), adaptateur secteur spécial, câble USB, câble AV, lanière, CD-ROM, référence de base

■ Batterie rechargeable au lithium-ion (NP-40)

Tension nominale 3,7 V
Capacité nominale 1300 mAh
Température de fonctionnement
0 à 40°C
Dimensions 38,5 (L) × 38,0 (H) × 9,3 (P) mm
Poids Approximativement 34 g

■ Berceau USB (CA-33)

Bornes d'entrée/sortie ... Contact d'appareil photo ; Port USB ;
Borne d'alimentation externe (DC IN 5.3V) ; Borne AV (AV OUT : standards NTSC / PAL)
Consommation CC 5,3 V ; Approximativement 3,2 W
Dimensions 107 (L) × 17 (H) × 58 (P) mm
(sans les saillies)
Poids Approximativement 59 g

■ **Adaptateur secteur spécial (à prise)**
(AD-C52G)

Alimentation entréeCA 100 à 240 V, 50/60 Hz 83 mA

Alimentation sortieCC 5,3 V 650 mA

Dimensions50 (L) × 20 (H) × 70 (P) mm
(sans les saillies, sans le câble)

PoidsApproximativement 90 g

■ **Adaptateur secteur spécial (à fiche)**
(AD-C52J)

Alimentation entréeCA 100 à 240 V, 50/60 Hz 83 mA

Alimentation sortieCC 5,3 V 650 mA

Dimensions50 (L) × 18 (H) × 70 (P) mm
(sans les saillies, sans le câble)

PoidsApproximativement 90 g

CASIO®

CASIO COMPUTER CO.,LTD.
6-2, Hon-machi 1-chome
Shibuya-ku, Tokyo 151-8543, Japan

MA0607-C