

- ISTRUZIONI D'USO
- MODE D'EMPLOI
- GEBRAUCHSANLEITUNG
- INSTRUCTIONS FOR USE
- INSTRUCCIONES DE USO
- INSTRUÇÕES PARA A UTILIZAÇÃO
- GEBRUIKSAANWIJZINGEN
- ANVÄNDNINGSSINSTRUKTIONER

- NÁVOD K POUŽITÍ
- INSTRUKCJE SPOSOBU UŻYCIA
- ΟΔΗΓΙΕΣ ΧΡΗΣΗΣ
- KULLANIM BİLGİLERİ
- ИНСТРУКЦИЯ ПО ЭКСПЛУАТАЦИИ
- تعليمات الاستعمال

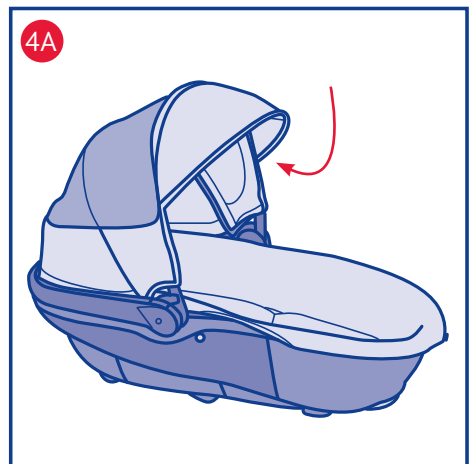

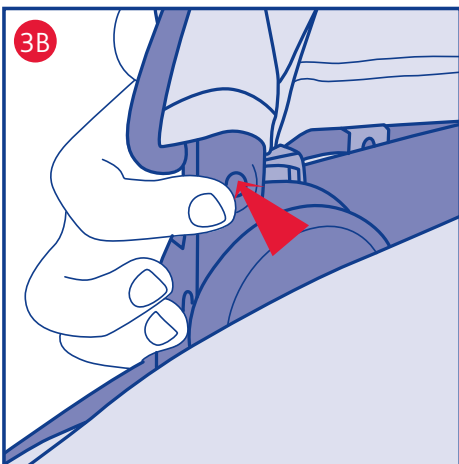

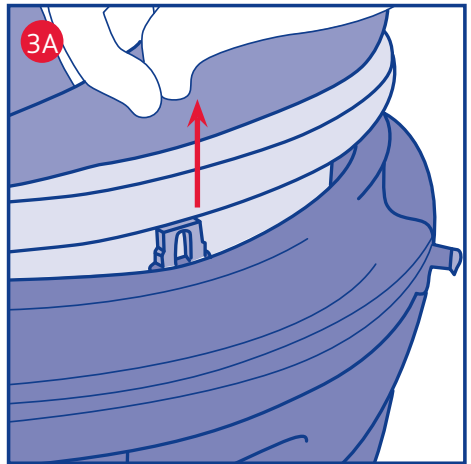
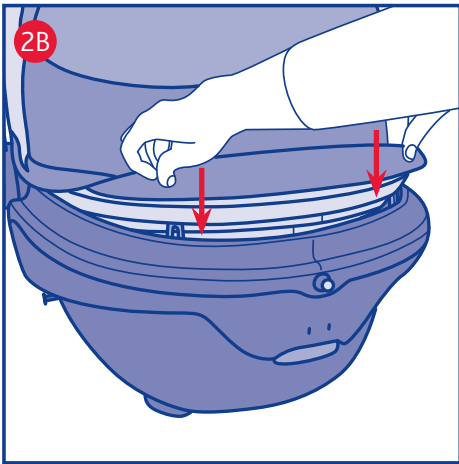
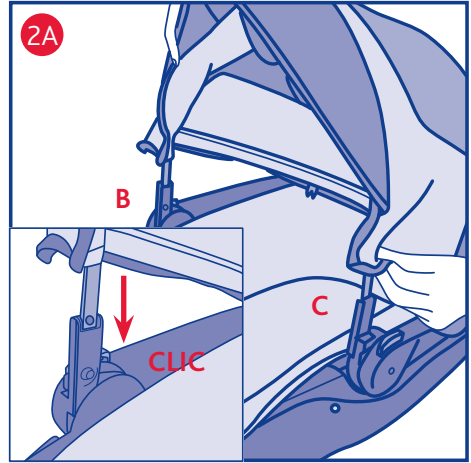
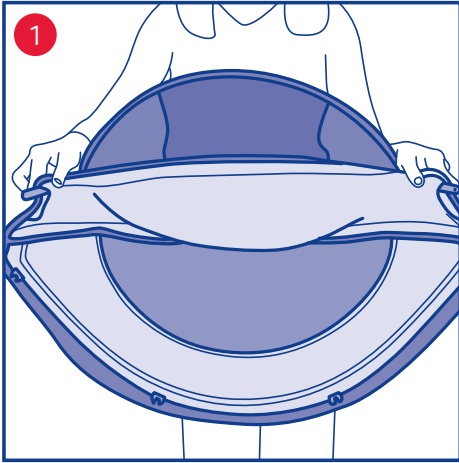
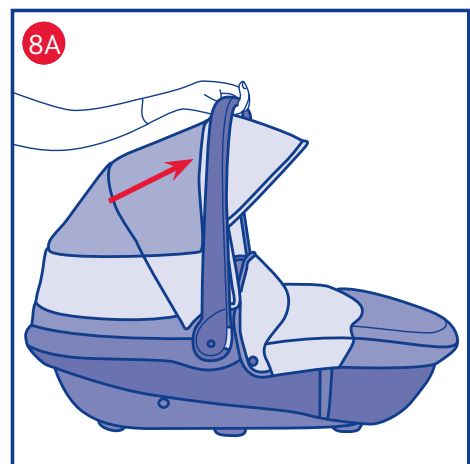
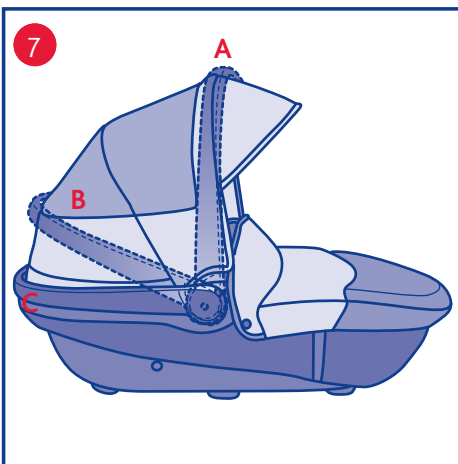
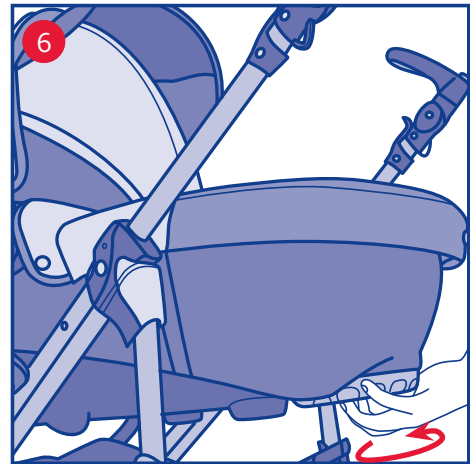
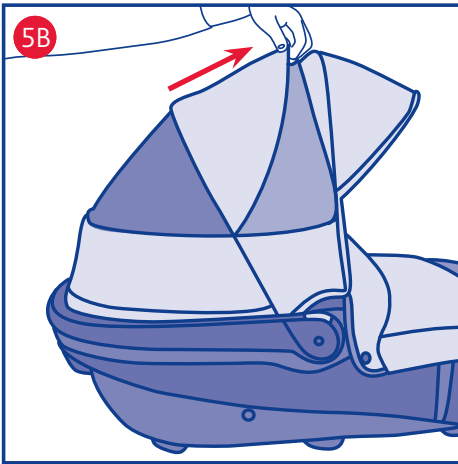
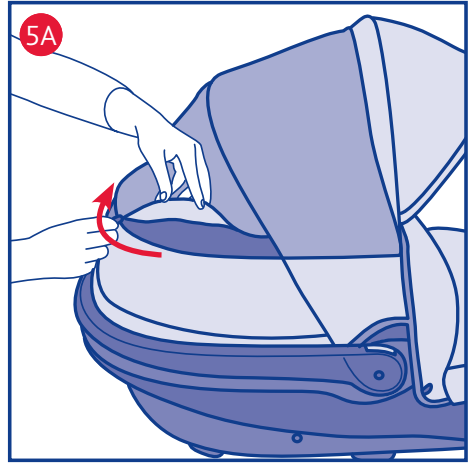
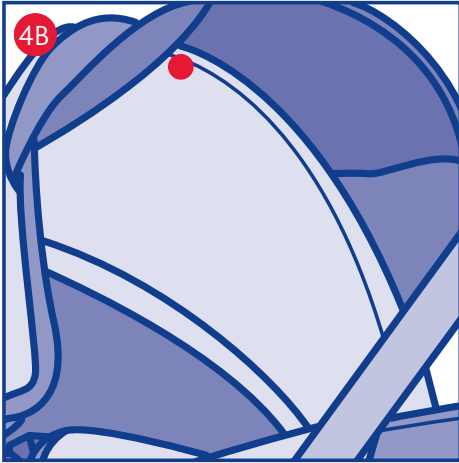
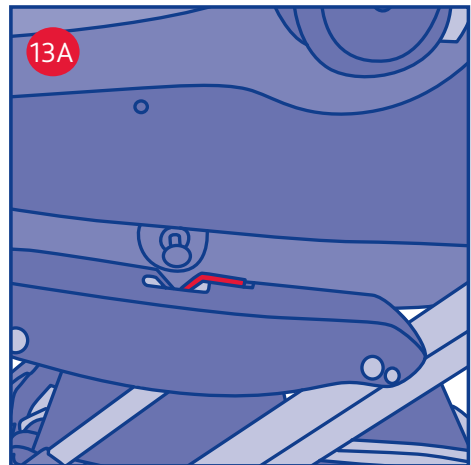
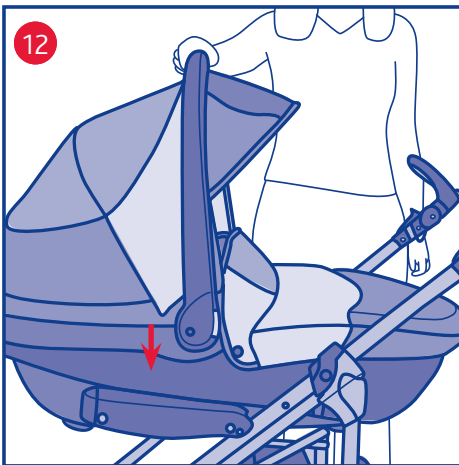
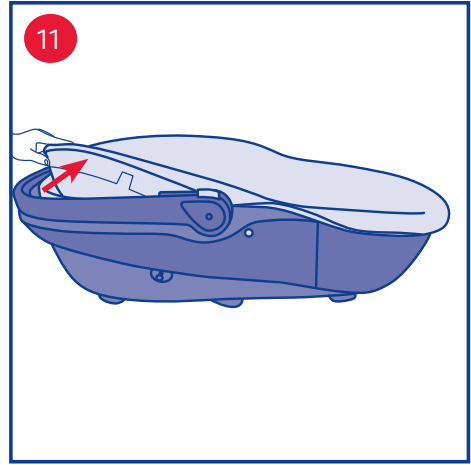
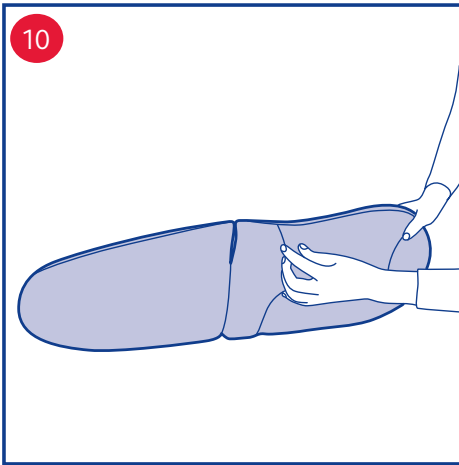
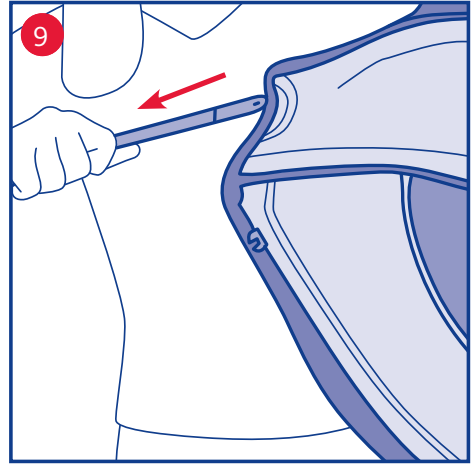
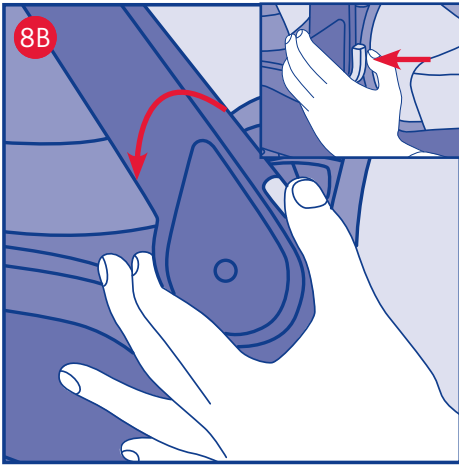

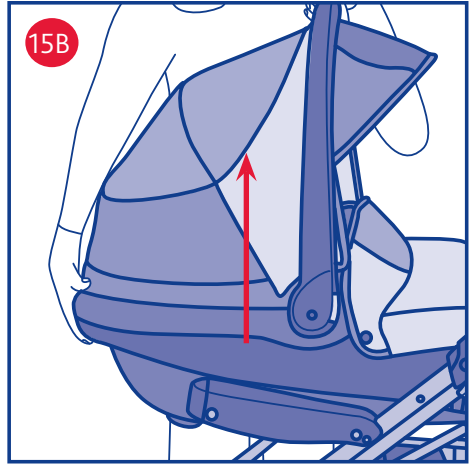
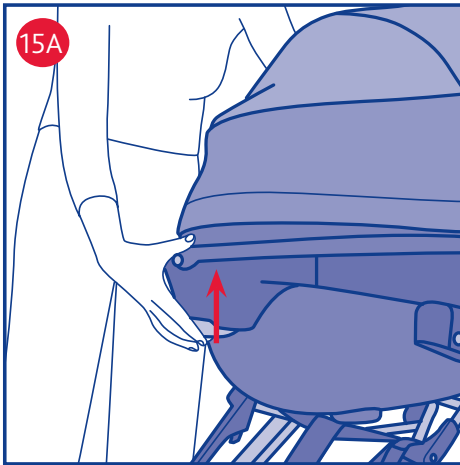
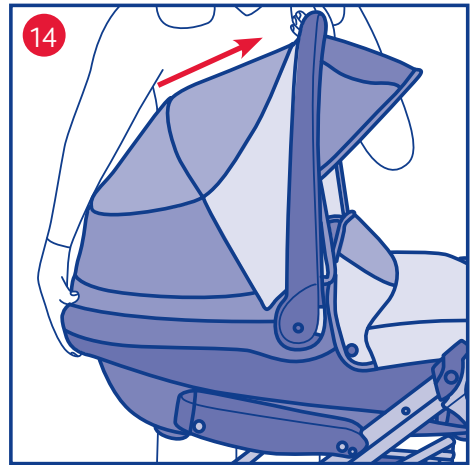
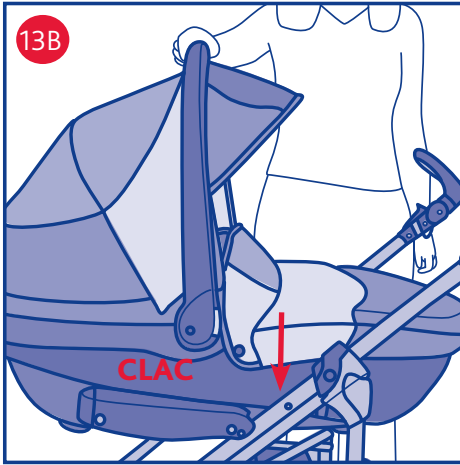

I ISTRUZIONI D'USO

AVVISO IMPORTANTE

- **IMPORTANTE:** PRIMA DELL'USO LEGGERE ATTENTAMENTE QUESTO LIBRETTO D'ISTRUZIONI PER EVITARE PERICOLI NELL'UTILIZZO E CONSERVARLO PER OGNI FUTURO RIFERIMENTO. PER NON COMPROMETTERE LA SICUREZZA DEL VOSTRO BAMBINO SEGUITE ATTENTAMENTE QUESTE ISTRUZIONI
- **ATTENZIONE:** PRIMA DELL'USO RIMUOVERE ED ELIMINARE EVENTUALI SACCHETTI DI PLASTICA E TUTTI GLI ELEMENTI FACENTI PARTE DELLA CONFEZIONE DEL PRODOTTO O COMUNQUE TENERLI LONTANI DALLA PORTATA DI NEONATI E BAMBINI.

AVVERTENZE

- Per l'utilizzo del passeggino, far riferimento alle istruzioni del passeggino.
- **ATTENZIONE:** La sacca è utilizzabile per il trasporto in auto solo se si utilizza il "KIT TRIO CAR". Fare riferimento al manuale d'uso di "KIT TRIO CAR" per tutte le informazioni relative al montaggio di "KIT TRIO CAR" sulla sacca, all'installazione della sacca in auto e all'utilizzo durante il viaggio.
- **ATTENZIONE:** Verificare prima dell'assemblaggio che il prodotto e tutti i suoi componenti non presentino eventuali danneggiamenti dovuti al trasporto, in tal caso il prodotto non deve essere utilizzato e dovrà essere tenuto lontano dalla portata dei bambini.
- **ATTENZIONE:** Questo prodotto è adatto a un bambino che non è in grado di sedersi da solo, di girarsi e di tirarsi su appoggiandosi alle mani e alle ginocchia.
- **Peso massimo del bambino:** 9 Kg ed età di utilizzo indicativa 0 – 5/6 mesi.
- **ATTENZIONE:** Utilizzare solo su una superficie stabile, orizzontale ed asciutta.
- **ATTENZIONE:** Non lasciare che altri bambini giochino senza sorveglianza vicino alla sacca porta bambini.
- **ATTENZIONE:** Verificare periodicamente

l'integrità fisica e strutturale del prodotto. In particolare della maniglia di trasporto e del fondo della sacca. Nel caso presentasse segni di danneggiamento o di usura evidenti, non utilizzarlo e tenerlo lontano dalla portata dei bambini.

- **ATTENZIONE:** Non utilizzare se una qualsiasi parte è rotta, strappata o mancante.
- **ATTENZIONE:** Utilizzare solo parti di ricambio fornite o approvate dal fabbricante.
- **ATTENZIONE:** Non applicare al prodotto accessori, parti di ricambio e componenti non forniti dal costruttore. Eventuali modifiche apportate ai prodotti sollevano il costruttore da ogni responsabilità
- **ATTENZIONE:** Tenere conto dei rischi derivanti da fiamme e altre sorgenti di calore, come stufe elettriche, stufe a gas, ecc. Non lasciare la sacca vicina a queste fonti di calore.
- **ATTENZIONE:** Se si acquista separatamente un materassino, verificate che si adatti bene al prodotto. Non aggiungere un materasso più alto di 10 mm. **ATTENZIONE:** Non lasciare all'interno alla sacca alcun oggetto che possa ridurne la profondità.
- **ATTENZIONE:** Questa sacca è utilizzabile solo sui passeggini CHICCO dotati di sistema di aggancio CLIK CLAK. Assicurarsi che la sacca sia fissata correttamente sul passeggino prima di mettervi il bambino.
- **ATTENZIONE:** Tenere i sacchetti di plastica lontani dal bambino, per evitare rischi di soffocamento.
- **ATTENZIONE:** I prodotti lasciati al sole si surriscaldano; lasciarli raffreddare prima di mettervi il bambino.
- **ATTENZIONE:** non lasciare mai il bambino incustodito.
- **ATTENZIONE:** non usare mai la sacca con un cavalletto.
- **ATTENZIONE:** non utilizzare la sacca per far dormire il bambino per tempi prolungati: questo prodotto non può sostituire un lettino.

CONSIGLI PER LA PULIZIA E LA MANUTENZIONE

Questo prodotto necessita di manutenzione periodica.

Le operazioni di pulizia e manutenzione devono essere effettuate da un adulto.

PULIZIA

Pulire le parti in tessuto mediante una spugna umida e del sapone neutro facendo riferimento all'etichetta di composizione del prodotto.

Pulire le parti in plastica periodicamente con un panno umido.

Asciugare le parti in metallo, dopo un eventuale contatto con acqua, al fine di evitare il formarsi di ruggine.

MANUTENZIONE

Lubrificare solo in caso di necessità con olio secco al silicone. Asciugare le parti in metallo, al fine di evitare il formarsi di ruggine. Non immergere in acqua. Pulire le parti in plastica periodicamente, con un panno umido. Tenere pulite da polvere e sabbia le parti di aggancio della sacca e della carrozzina, onde evitare attriti. Non lasciare i prodotti per lungo tempo al sole; i tessuti potrebbero scolorirsi.

CARATTERISTICHE DELLA SACCA

CAPOTE

La sacca è dotata di capotta parasole e paravento regolabile in più posizioni.

MONTAGGIO E SMONTAGGIO

1 - Verificare che le clip poste all'estremità dell'archetto metallico siano agganciate ai bottoni posti sulla parte tessile. Se i bottoni sono agganciati correttamente saranno ben visibili le due estremità dell'archetto metallico (fig 1).

2 - Inserire le due estremità metalliche negli appositi supporti B e C posti nella parte centrale della sacca fino a che non si sente il clic di aggancio (figura 2 A); fissare quindi i 4 dentini dell'archetto posteriore (figura 2 B).

NB: il sistema di aggancio è posto all'interno dei supporti plastici B e C, il pulsante tondo posto sui supporti serve solamente per lo sgancio della capote (vedi punto 3).

3 - Per rimuovere la capote estrarre prima i 4 dentini dell'archetto posteriore (figura 3A) e poi sganciare l'archetto anteriore premendo i due tasti posti alla base dell'aggancio

(figura 3B).

ATTENZIONE: Lo sgancio scorretto della capote può provocare la rottura dei dentini.

VISIERA

4 - La capote è dotata di un'esclusiva visiera parasole. Quando non viene utilizzata, la visiera si può ritrarre all'interno della capote (figura 4). All'interno della capote, tra la visiera ed il primo spicchio, è presente un anello tessile che permette di appendere dei giochi morbidi predisposti con comodi agganci (figura 4 a).

ATTENZIONE - utilizzare solo i giochi Chicco con i seguenti codici: 71530, 71328, 71329, 71330

APERTURA POSTERIORE

5 - Per garantire una perfetta aerazione la capote è dotata di una apertura posteriore regolabile; per aprirla far scorrere la cerniera a zip (figura 5A) e ripiegare la patella di stoffa sulla parte alta della capote (figura 5 B).

SCHIENALE REGOLABILE - COMFORT SYSTEM

6 - Lo schienale della sacca è regolabile in modo graduale. Per alzare e ed abbassare lo schienale agire sulla ruota posta sull'esterno della sacca nella zona dei piedi del bambino (figura 6).

ATTENZIONE: Si raccomanda di far aerare la sacca dopo un utilizzo prolungato.

MANIGLIA DI TRASPORTO

7 - La sacca è dotata di una comoda maniglia di trasporto regolabile in tre posizioni (fig. 7):

- A) Trasporto
- B) Intermedia
- C) Riposo

8 - Per portare la maniglia in posizione verticale, impugnarla centralmente e tirarla verso l'alto fino a sentire il clic di aggancio (figura 8a); per riportare la maniglia in posizione di riposo premere contemporaneamente i due tasti posti sulla base della maniglia e quindi ruotare verso il basso (figura 8b).

ATTENZIONE: la sacca non deve essere trasportata

tata con la maniglia in posizione intermedia o di riposo, ma soltanto con la maniglia in posizione di trasporto.

LAVAGGIO

La capote, il rivestimento interno della sacca il materassino sono sfoderabili e lavabili; si raccomanda di seguire attentamente le istruzioni di lavaggio riportate sull'etichetta inserita sul capo.

- 9 - Rimuovere la capote dalla sacca seguendo le indicazioni al punto 3; quindi estrarre solo l'archetto metallico tirandolo per una delle due estremità (figura 9); non estrarre l'archetto posteriore con i 4 dentini per effettuare le operazioni di lavaggio.
- 10 - Sfilare l'imbottitura del materassino attraverso l'apertura posta sul retro della fodera (figura 10).
- 11 - Per rimuovere il rivestimento interno della sacca, sfilare la banda di plastica posizionata nella zona della testa del bambino (figura 11).

UTILIZZO DELLA SACCA COME CARROZZINA

Questa sacca può essere utilizzata in versione carrozzina montata sui passeggini Chicco dotati di sistema "Clik Clak".

AGGANCIAMENTO DELLA SACCA AL PASSEGGINO

Predisporre il passeggino, dotato di sistema Clik Clak, per ricevere la sacca come indicato nelle istruzioni specifiche del passeggino.

NB: per passeggini dotati di schienale o seduta staccabile, si consiglia di sganciare lo schienale o la seduta come indicato nelle apposite istruzioni del passeggino.

- 12 - Impugnare la maniglia in posizione di trasporto e posizionare la sacca sui braccioli con la zona dei piedi rivolta verso l'impugnatura del passeggino (figura 12).
- 13 - Far combaciare i perni posti sui due lati della sacca con le aperture poste sui braccioli del passeggino (figura 13 A), quindi adagiare la sacca fino a sentire il clac di aggancio (figura 13 B).

ATTENZIONE: prima dell'utilizzo assicurarsi che la sacca sia ben agganciata tirandola verso l'alto.





SGANCIO DELLA SACCA

- 14 - Portare la maniglia in posizione verticale (di trasporto) fino a sentire il clac di aggancio (figura 14).
- 15 - Premere il tasto grigio posto nella parte anteriore della carrozzina (figura 15 A), quindi, mantenendo premuto il tasto, sollevare la sacca dalla struttura (figura 15 b).

ATTENZIONE: l'aggancio e lo sgancio si possono effettuare anche con il bambino nella sacca; le suddette operazioni, con il peso del bambino, potrebbero risultare meno agevoli. Si raccomanda attenzione nell'effettuare le operazioni di cui sopra.

ATTENZIONE: una non corretta procedura di aggancio della sacca al telaio (es. montaggio al rovescio) può comportare un malfunzionamento del sistema di aggancio, rendendo impossibile lo sgancio: in questo caso consultare le istruzioni del passeggino o contattare il Servizio Clienti Artsana.

Di seguito sono riportati i simboli di lavaggio ed i relativi significati:

-  Lavare a mano in acqua fredda
-  Non candeggiare
-  Non asciugare meccanicamente
-  Non stirare
-  Non lavare a secco

Per ulteriori informazioni:

Artsana S. P. A.
Servizio Clienti
Via Saldarini Catelli, 1
22070 GRANDATE – Como – Italia
Telefono: 800-188 898
www.chicco.com

F NOTICE D'INSTRUCTIONS

AVIS IMPORTANT

- **IMPORTANT : LIRE ATTENTIVEMENT ET INTÉGRALEMENT LA NOTICE D'INSTRUCTIONS AVANT D'UTILISER LE PRODUIT. POUR ÉVITER TOUT RISQUE D'ACCIDENT PENDANT L'UTILISATION, CONSERVER LA NOTICE D'INSTRUCTIONS POUR POUVOIR VOUS Y RÉFÉRER ULTÉRIEUREMENT. SUIVRE ATTENTIVEMENT CES INSTRUCTIONS POUR NE PAS COMPROMETTRE LA SÉCURITÉ DE VOTRE ENFANT.**
- **ATTENTION ! AVANT L'UTILISATION, ENLEVER ET JETER TOUS LES SACHETS EN PLASTIQUE ET TOUS LES ÉLÉMENTS COMPOSANT L'EMBALLAGE DU PRODUIT. LES TENIR HORS DE PORTÉE DES NOUVEAU-NÉS ET DES ENFANTS.**

AVERTISSEMENTS :

- Pour utiliser la poussette, consulter la notice d'emploi de la poussette.
- **ATTENTION :** L'utilisation de la nacelle pour le transport en voiture est possible avec le "KIT TRIO CAR". Consulter la notice d'emploi du "KIT TRIO CAR" pour toutes les informations relatives au montage du "KIT TRIO CAR" sur la nacelle, l'installation de la nacelle dans la voiture et son utilisation pendant le voyage.
- **ATTENTION :** Avant l'assemblage, vérifier que le produit et tous ses composants n'ont pas été endommagés pendant le transport, auquel cas le produit ne doit pas être utilisé et doit être mis hors de portée des enfants.
- **ATTENTION :** Produit adapté aux enfants qui ne peuvent pas s'asseoir seuls, se tourner et se mettre à quatre pattes.
- Poids maximum de l'enfant : 9 kg. Âge d'utilisation recommandé : de la naissance à 5/6 mois.
- **ATTENTION :** Utiliser le produit uniquement sur une surface stable, plate et sèche.
- **ATTENTION :** Ne pas laisser d'autres enfants jouer sans surveillance près de la nacelle.
- **ATTENTION :** Vérifier régulièrement l'intégrité physique et structurale du produit. Vérifier

en particulier, la poignée de transport et le fond de la nacelle. En cas de signes de dommage ou d'usure évidents, ne pas l'utiliser et la tenir hors de portée des enfants.

- **ATTENTION :** Ne pas l'utiliser si une partie quelconque est cassée, arrachée ou manquante.
- **ATTENTION :** Utiliser uniquement des pièces de rechange fournies ou approuvées par le fabricant.
- **ATTENTION :** Ne pas ajouter d'accessoires, pièces de rechange et éléments non fournis par le fabricant sur le produit. Toute éventuelle modification réalisée sur les produits libère le constructeur de toute responsabilité.
- **ATTENTION :** Prendre en compte les risques liés aux flammes et autres sources de chaleur, comme les radiateurs électriques, à gaz, etc. Ne pas laisser la nacelle près de ces sources de chaleur.
- **ATTENTION :** Si vous achetez un matelas séparément, assurez vous qu'il s'adapte bien au produit. Ne pas y placer de matelas de plus de 10 mm d'épaisseur. **ATTENTION:** Ne laisser pas dans la nacelle d'objets susceptibles d'en réduire la profondeur.
- **ATTENTION :** Cette nacelle est utilisable uniquement sur les poussettes CHICCO munies du système d'accrochage CLIK CLAK. S'assurer que la nacelle est correctement fixée à la poussette avant d'y installer l'enfant.
- **ATTENTION :** Tenir les sacs en plastique hors de portée de l'enfant pour éviter tout risque d'étouffement.
- **ATTENTION :** En cas d'exposition prolongée au soleil, attendre que la nacelle refroidisse avant d'y mettre l'enfant.
- **ATTENTION :** Ne jamais laisser l'enfant sans surveillance.
- **ATTENTION :** Ne jamais utiliser la nacelle sur un banc.
- **ATTENTION :** Ne jamais utiliser la nacelle pour faire dormir l'enfant pendant des périodes prolongées ; ce produit ne remplace pas un lit.

CONSEILS POUR LE NETTOYAGE ET L'ENTRETIEN

Ce produit exige un entretien régulier.

Les opérations de nettoyage et d'entretien doi-

vent être effectuées par un adulte.

Nettoyage

Nettoyer les parties en tissu avec une éponge humide et du savon neutre en consultant l'étiquette sur le produit.

Nettoyer régulièrement les parties en plastique avec un chiffon humide.

Sécher les parties métalliques après tout contact éventuel avec de l'eau pour empêcher la formation de rouille.

Entretien

En cas de besoin lubrifier le produit avec de l'huile sèche au silicone. Sécher les parties métalliques pour empêcher la formation de rouille. Nettoyer régulièrement les parties en plastique avec un chiffon humide.

S'assurer que les parties d'accrochage de la nacelle et de la poussette ne sont pas recouvertes de poussière ou de sable. Ainsi, le bon fonctionnement de la nacelle et poussette n'est pas compromis par d'éventuels frottements.

Une exposition prolongée au soleil peut provoquer des variations de couleur des tissus.

CARACTÉRISTIQUES DE LA NACELLE

CAPOTE

La nacelle est munie d'une visière pare-soleil et d'un paravent réglable en de multiples positions.

MONTAGE ET DÉMONTAGE

1 – Vérifier si les clips situés aux extrémités de l'arc métallique sont accrochés aux boutons qui se trouvent sur la partie en tissu. Si les boutons sont correctement accrochés, les deux extrémités de l'arc métallique seront bien visibles (fig. 1).

2 – Enfiler les deux extrémités métalliques dans les supports B et C prévus à cet effet dans la partie centrale de la nacelle jusqu'au déclic d'accrochage (figure 2 A) ; fixer ensuite les 4 dents dans les encoches de l'arceau arrière (figure 2 B) de la nacelle.

NB: Le système d'accrochage se situe à l'intérieur des supports en plastique B et C. Le bouton rond qui se trouve sur les supports sert uniquement au décrochage de la capote (cf. point 3).

3 – Pour enlever la capote, extraire d'abord les 4 dents de l'arceau arrière (figure 3A) puis décrocher l'arceau avant en appuyant sur les deux boutons situés à la base de l'accrochage (figure 3B).

ATTENTION : L'accrochage incorrect de la capote peut provoquer la rupture des dents.

CAPOTE

4 – La capote est munie d'une visière pare-soleil exclusive. Il est possible de repousser la visière à l'intérieur de la capote lorsqu'elle n'est pas utilisée (figure 4). à l'intérieur de la capote, sur le bord de la visière, un anneau en tissu permet de suspendre des jeux doux prévus avec des attaches pratiques (fig. 4a).

ATTENTION : n'utiliser que les jouets Chicco avec les références suivantes : 71530, 71328, 71329, 71330

OUVERTURE ARRIÈRE

5 – Pour garantir une parfaite aération, la capote est munie d'une ouverture arrière réglable ; pour l'ouvrir, il suffit de tirer la fermeture éclair (figure 5A) et replier le rabat sur la partie haute de la capote (figure 5 B).

DOSSIER RÉGLABLE – « COMFORT SYSTEM »

6 – Le dossier de la nacelle est réglable progressivement. Pour relever ou baisser le dossier, actionner la manette située sur l'arrière de la nacelle au niveau des pieds de l'enfant (figure 6).

ATTENTION : Nous recommandons de laisser aérer la nacelle après une utilisation prolongée.

POIGNÉE DE TRANSPORT

7 – La nacelle est munie d'une poignée de transport réglable en trois positions (fig. 7) :

- A) Transport
- B) Intermédiaire
- C) Repos

8 – Pour mettre la poignée en position verticale, la prendre au centre et la tirer vers le haut jusqu'au déclic d'accrochage (figure 8a) ; pour remettre la poignée en position de repos, appuyer simultanément sur les deux boutons situés sur la base de la poignée puis tourner celle-ci vers le bas (figure 8b).

ATTENTION : Ne pas transporter la nacelle avec la poignée en position intermédiaire ou position repos. La nacelle doit être uniquement transportée en position de transport.

LAVAGE

La capote, le revêtement interne de la nacelle et le matelas sont déhoussables et lavables ; nous recommandons de suivre attentivement les instructions de lavage indiquées sur l'étiquette fixée au produit.

- 9- Enlever la capote de la nacelle en suivant les indications du point 3 ; extraire ensuite uniquement l'arceau métallique en le tirant par l'une de ses extrémités (figure 9) ; pour le lavage ne pas extraire l'arceau arrière avec les 4 dents fixés sur la structure.
- 10- Retirer le rembourrage du matelas à travers l'ouverture située sur l'arrière de la housse (figure 10).
- 11- Pour enlever le revêtement interne de la nacelle, enlever la bande de plastique située dans la zone où l'enfant pose sa tête (figure 11).

UTILISATION DE LA NACELLE COMME LANDAU

Cette nacelle peut s'utiliser comme landau quand elle est montée sur les poussettes Chicco (munies du système "Clik Clak").

ACCROCHAGE DE LA NACELLE À LA POUSSETTE

Préparer la poussette (munie du système CLIK CLAK) pour y mettre la nacelle comme indiquées dans les instructions spécifiques de la poussette. NB. : Pour les poussettes munies d'un dossier ou d'une assise démontable, nous conseillons de décrocher le dossier ou l'assise comme indiqué, dans la notice d'emploi de la poussette.

- 12- Prendre la poignée placée en position de transport et placez la nacelle sur les accoudoirs avec les pieds de l'enfant tournés vers la poignée de la poussette (figure 12).
- 13- Fixer les crochets situés sur les deux côtés de la nacelle dans les ouvertures placées sur les accoudoirs de la poussette (figure 13 A), puis appuyer sur la nacelle jusqu'au dé clic d'accrochage (figure 13 B).

ATTENTION : Avant l'emploi, s'assurer que la nacelle est bien accrochée en tirant dessus vers le haut.





DÉCROCHAGE DE LA NACELLE

- 14- Mettre la poignée en position verticale (transport) jusqu'au dé clic d'accrochage (figure 14).
- 15- Appuyer sur le bouton gris sur l'avant de la poussette (figure 15 A) puis, en tenant le bouton enfoncé, soulever la nacelle de la structure (figure 15 B).

ATTENTION : L'accrochage et le décrochage sont possibles avec l'enfant dans la nacelle ; les opérations ci-dessus pourraient s'avérer plus difficiles en raison du poids de l'enfant. Nous recommandons de faire particulièrement attention pendant l'exécution des opérations ci-dessus.

ATTENTION : Un accrochage impropre de la nacelle au châssis (ex. montage à l'envers) peut provoquer un mauvais fonctionnement du système d'accrochage et rendre le décrochage impossible : dans ce cas consulter les instructions de la poussette ou contacter le Service Consommateur Chicco au 08 20 87 00 41.

Nous indiquons ci-dessous les symboles de lavage et leur signification :

-  Laver à la main à l'eau froide
-  Ne pas blanchir
-  Ne pas utiliser de sèche-linge
-  Ne pas repasser
-  Ne pas laver à sec

Pour plus d'informations :

Adresse : Chicco Puériculture de France
ZI MITRY COMPANS
Rue Gay-Lussac - 77292 MITRY-MORY
Site : www.chicco.com
Téléphone : 01 64 67 44 88
Télécopie : 01 64 67 06 07

D GEBRAUCHSANLEITUNG

WICHTIGER HINWEIS

WICHTIG: LESEN SIE BITTE VOR DEM GEBRAUCH SORGFÄLTIG DIESES HEFT MIT DEN ANLEITUNGEN, UM GEFAHREN BEI DER BENUTZUNG ZU VERMEIDEN UND BEWAHREN SIE ES FÜR ZUKÜNFTIGE INFORMATIONEN AUF. DIE SICHERHEIT IHRES KINDES KANN IN GEFahr SEIN, WENN SIE DIESE ANWEISUNGEN NICHT SORGFÄLTIG BEFOLGEN.

WARNUNG: VOR DEM GEBRAUCH EVENTUELLE POLYBEUTEL UND ALLE ELEMENTE, DIE ZUR PRODUKTVERPAKUNG GEHÖREN, ABNEHMEN UND BESEITIGEN UND SIE VON NEUGEBORENEN UND KINDERN FERNHALTEN.

HINWEISE

- Für die Verwendung des Sportwagens die Anweisungen des Sportwagens lesen.
- WARNUNG: Der Kinderwagenaufsatz kann für die Beförderung im Auto nur dann verwendet werden, wenn das „KIT TRIO CAR“ benutzt wird. Für alle Informationen hinsichtlich der Montage des „KIT TRIO CAR“ an dem Kinderwagenaufsatz, der Installation des Kinderwagenaufsatzes im Auto und der Verwendung während des Fahrens auf das Gebrauchshandbuch des „KIT TRIO CAR“ Bezug nehmen.
- WARNUNG: Vor dem Zusammenbauen prüfen, ob das Produkt und alle seine Komponenten eventuell Transport-Beschädigungen aufweisen, in diesem Falle darf das Produkt nicht verwendet werden und ist von Kindern fernzuhalten.
- WARNUNG: Dieses Produkt eignet sich für ein Kind, das sich nicht allein setzen, drehen und hochziehen kann, indem es sich auf Hände und Knie stützt.
- Höchstgewicht des Kindes: 9 kg und ungefähres Verwendungsalter 0 bis 5/6 Monate.
- WARNUNG: Nur auf einer stabilen, waagerechten und trockenen Oberfläche verwenden.
- WARNUNG: Keine anderen Kinder ohne Aufsicht in der Nähe des Kinderwagenaufsatzes spielen lassen.

- WARNUNG: Überprüfen Sie regelmäßig den Zustand des Produktes. Insbesondere den Tragebügel und den Boden des Kinderwagenaufsatzes. Im Fall von Beschädigung oder Verschleiß darf das Produkt nicht mehr verwendet werden und ist für Kinder unzugänglich aufzubewahren.
- WARNUNG: Nicht verwenden, wenn Teile gebrochen, zerrissen oder verloren gegangen sind.
- WARNUNG: Nur Ersatzteile verwenden, die vom Hersteller geliefert oder genehmigt wurden.
- WARNUNG: An dem Produkt kein Zubehör, Ersatzteile oder Komponenten anbringen, die nicht vom Hersteller geliefert wurden. Eventuelle an den Produkten angebrachte Änderungen entheben den Hersteller jeglicher Haftung.
- WARNUNG: Die Risiken berücksichtigen, die von Flammen und anderen Wärmequellen wie elektrischen Öfen, Gasöfen usw. herrühren. Den Kinderwagenaufsatz nicht in der Nähe dieser Wärmequellen lassen.
- WARNUNG: Wenn eine Matratze separat gekauft wird, prüfen Sie, ob sie gut zu dem Produkt passt. Fügen Sie keine Matratze hinzu, die höher als 10 mm ist.
- WARNUNG: Keinen Gegenstand in dem Kinderwagenaufsatz lassen, der die Tiefe verringern könnte.
- WARNUNG: Dieser Kinderwagenaufsatz kann nur bei CHICCO-Sportwagen mit dem CLIK-CLAK-Andocksystem verwendet werden. Vergewissern Sie sich, dass der Kinderwagenaufsatz ordnungsgemäß an dem Sportwagen befestigt wurde, bevor das Kind hineingelegt wird.
- WARNUNG: Polybeutel von Kindern fernhalten, da Erstickungsgefahr besteht.
- WARNUNG: Die der Sonne ausgesetzten Produkte erhitzen sich. Lassen Sie sie abkühlen, bevor das Kind hineingelegt wird.
- WARNUNG: Lassen Sie das Kind niemals unbeaufsichtigt.
- WARNUNG: Stellen Sie den Kinderwagenaufsatz niemals auf einen Ständer.
- WARNUNG: Verwenden Sie den Kinderwagenaufsatz nicht, um das Kind längere Zeit darin schlafen zu lassen: Dieses Produkt kann kein Bettchen ersetzen.

PFLEGETIPPS

Dieses Produkt benötigt regelmäßige Wartung.

Die Reinigungs- und Wartungsarbeiten müssen von einem Erwachsenen durchgeführt werden.

Reinigung

Die Stoffteile unter Beachtung des Pflegeetiketts mit einem feuchten Schwamm und einer neutralen Seife reinigen.

Die Kunststoffteile regelmäßig mit einem feuchten Tuch reinigen.

Die Metallteile nach einem eventuellen Kontakt mit Wasser abtrocknen, um Rostbildung zu vermeiden.

Wartung

Nur wenn erforderlich mit Trockensilikonöl schmieren. Die Metallteile abtrocknen, um Rostbildung zu vermeiden. Nicht in Wasser tauchen. Die Kunststoffteile periodisch mit einem feuchten Tuch reinigen. Die Hakenteile des Kinderwagenaufsatzes und des Kinderwagens von Staub und Sand sauber halten, um Reibung zu vermeiden. Die Produkte nicht für lange Zeit der Sonne aussetzen; die Stoffe könnten ausbleichen.

EIGENSCHAFTEN DES KINDERWAGENAUFSATZES

VERDECK

Der Kinderwagenaufsatz ist mit einem in mehreren Positionen verstellbaren Cabrioverdeck versehen.

MONTAGE UND DEMONTAGE

1 – Prüfen Sie, ob die Clips am Ende des Metallbogens an den Knöpfen am Stoffteil befestigt sind. Sind die Knöpfe korrekt befestigt, sind die beiden Enden des Metallbogens sichtbar (Abb. 1).

2 – Die beiden Metallenden in die entsprechenden Halter B und C im mittleren Teil des Kinderwagenaufsatzes setzen, bis man das Klicken für das Einhängen hört (Abb. 2 A). Danach die 4 Zähnchen des hinteren Bogens befestigen (Abb. 2 B).

NB: Das Befestigungssystem befindet sich im Innern der Kunststoffhalter B und C, die runde Taste an den Haltern dient nur zur Entriegelung des Verdecks (siehe Punkt 3).

3 – Zur Abnahme des Verdecks zuerst die 4 Zähnchen des hinteren Bogens herausziehen (Abb. 3 A) und dann den vorderen Bogen abnehmen, indem die beiden Tasten an der Einhängbasis gedrückt werden (Abb. 3 B).

WARNUNG: Die nicht korrekte Abnahme des

Verdecks kann zur Beschädigung der Zähnchen führen.

SONNENBLENDE

4 – Das Verdeck ist mit einer exklusiven Sonnenblende versehen. Wenn sie nicht verwendet wird, kann die Blende ins Innere des Verdecks gezogen werden (Abbildung 4). Im Innern des Verdecks zwischen der Sonnenblende und dem ersten Verdeckteil befindet sich ein Störfing, durch den Chicco-Spiele mit dafür vorgesehenen Befestigungsvorrichtung fixiert werden können (Abbildung 4 a).

WARNUNG – Bitte verwenden Sie nur Chicco-Spiele mit folgenden Art.-Nr.: 71530, 71328, 71329, 71330.

HINTERE ÖFFNUNG

5 – Um eine perfekte Belüftung zu garantieren, ist das Verdeck mit einer regulierbaren Öffnung hinten versehen. Um diese zu öffnen, den Reißverschluss aufziehen (Abbildung 5 A) und den Stoffteil auf den oberen Teil des Verdecks zurückfalten (Abbildung 5 B).

VERSTELLBARE RÜCKLEHNE - COMFORT SYSTEM

6 – Die Rückenlehne des Kinderwagenaufsatzes kann stufenweise verstellt werden. Zum Heben und Senken das Rad außen an dem Kinderwagenaufsatz im Fußbereich des Kindes betätigen (Abbildung 6).

WARNUNG: Es wird empfohlen, den Kinderwagenaufsatz nach längerem Gebrauch auszulüften.

TRANSPORTGRIFF

7 – Der Kinderwagenaufsatz ist mit einem bequemen Tragebügel versehen, der in drei Positionen eingestellt werden kann (Abb. 7):

- A) Transport
- B) Zwischenlage
- C) Ruhelage

8 – Um den Transportbügel in die senkrechte Position zu stellen, greifen Sie ihn in der Mitte und ziehen Sie ihn nach oben, bis Sie das Klack des erfolgten Einhängens hören (Abbildung 8a). Um den Tragebügel erneut in die Ruhelage zu stellen, drücken Sie gleichzeitig die beiden Tasten an der Bügelbasis und drehen ihn nach unten (Abbildung 8b).

WARNUNG: Der Kinderwagenaufsatz darf niemals mit dem Tragebügel in der Zwischen- oder Ruhelage transportiert werden, sondern ausschließlich mit dem Tragebügel in Transportstellung.

REINIGUNG

Das Verdeck, der Innenbezug des Kinderwagenaufsatzes und die Matratze sind abzieh- und waschbar. Es wird empfohlen, die Angaben auf dem Pflegeetikett zu beachten.

- 9 – Das Verdeck von dem Kinderwagenaufsatz abnehmen, indem die Angaben unter Punkt 3 befolgt werden. Danach nur den Metallbogen herausziehen, indem an einem seiner Enden gezogen wird (Abbildung 9). Nicht den hinteren Bogen mit den 4 Zähnen für die Reinigung herausziehen.
- 10– Die Polsterung der Matratze durch die Öffnung an der Rückseite des Bezugs herausziehen (Abbildung 10).
- 11– Zum Entnehmen der Innenpolsterung des Kinderwagenaufsatzes das Kunststoffband im Kopfbereich des Kindes herausziehen (Abbildung 11).

VERWENDUNG DES KINDERWAGENAUFSAZSES ALS KINDERWAGEN

Dieser Kinderwagenaufsatz kann in der Kinderwagen-Ausführung verwendet werden, wenn er auf CHICCO-Sportwagen mit dem „CLIK CLAK“-Andocksystem montiert wird.

ANDOCKEN DES KINDERWAGENAUFSAZSES AM SPORTWAGEN

Den Sportwagen mit „CLIK CLAK“-Andocksystem für die Aufnahme des Kinderwagenaufsatzes vorbereiten, wie in der spezifischen Anleitung des Sportwagens angegeben.

NB.: Für Sportwagen mit Rückenlehne oder abnehmbarem Sitz wird empfohlen, die Rückenlehne oder den Sitz wie in der entsprechenden Gebrauchsanleitung für den Sportwagen abzunehmen.

- 12 - Den Tragebügel in Transportstellung greifen und den Kinderwagenaufsatz auf den Armlehnen mit dem Fußbereich zum Sportwagengriff hin positionieren (Abbildung 12).
- 13 - Die Stifte an den beiden Seiten des Kinderwagenaufsatzes mit den Öffnungen an den Armlehnen des Sportwagens übereinstimmen (Abbildung 13 A), dann den Kinderwa-

genaufsatz andocken, bis Sie das Klack des erfolgten Einhakens hören (Abbildung 13 B).
WARNUNG: Sich vor dem Gebrauch vergewissern, dass der Kinderwagenaufsatz richtig eingehakt ist, indem er nach oben gezogen wird.





LÖSEN DES KINDERWAGENAUFSAZSES

- 14 - Den Tragebügel in die senkrechte (Transport-)Stellung bringen, bis Sie das Klack des erfolgten Einhakens hören (Abbildung 14).
- 15 - Die graue Taste im Vorderteil des Kinderwagens drücken (Abbildung 15 A), dann, während die Taste gedrückt gehalten wird, den Kinderwagenaufsatz aus dem Gestell heben (Abbildung 15 b).

WARNUNG: Das Andocken und Abnehmen des Kinderwagenaufsatzes kann auch dann vorgenommen werden, wenn sich das Kind darin befindet. Aber denken Sie bitte an das „zusätzliche“ Gewicht, das eine „leichte“ Montage/Demontage beeinträchtigen könnte. Die oben genannten Anleitungen sollten stets gewissenhaft durchgeführt werden.

WARNUNG: Eine nicht korrekte Montage des Kinderwagenaufsatzes (z.B. in falscher Richtung) am Gestell kann eine Fehlfunktion des Andocksystems verursachen, so dass eine Demontage nicht möglich ist. In diesem Fall in der Gebrauchsanleitung für den Sportwagen nachschlagen oder Kontakt mit dem Chicco-Kundendienst aufnehmen.

Nachstehend sind die Reinigungssymbole und ihre entsprechende Bedeutung aufgeführt:

-  Handwäsche in kaltem Wasser
-  Keine Chlorbleiche verwenden
-  Nicht im Trockner trocknen
-  Nicht bügeln
-  Nicht trocken reinigen

FÜR WEITERE INFORMATIONEN:

Chicco Babyausstattung GmbH
Postfach 2086 - 63120 Dietzenbach
Service-Tel.-Nr.: 08000 24 42 26
Website: www.chicco.com

GB INSTRUCTIONS

WARNINGS

IMPORTANT: PLEASE READ THESE INSTRUCTIONS CAREFULLY BEFORE USE AND KEEP THEM FOR FUTURE REFERENCE. YOUR CHILD'S SAFETY MAY BE AFFECTED IF YOU DO NOT FOLLOW THESE INSTRUCTIONS CAREFULLY

CAUTION: BEFORE USE, REMOVE AND DISPOSE OF ALL PLASTIC BAGS AND PACKAGING MATERIALS AND KEEP THEM OUT OF REACH OF NEWBORN BABIES AND CHILDREN.

WARNING

- Please refer to the instructions booklet before using the stroller.
- **WARNING:** The carrycot can be used for car transportation only if it is fitted with the "TRIO CAR KIT". Please refer to the "TRIO CAR KIT" instructions booklet for all the information on how to fit the "TRIO CAR KIT" to the carrycot or the carrycot into the car, and on how to use the carrycot during the journey.
- **WARNING:** before assembly, check that the product and all of its components have not been damaged during transportation. Should any part be damaged, torn or missing, do not use and keep out of reach of children.
- **WARNING:** This product is intended for use for children who are unable to sit up unaided or to turn and stand up helping themselves with their hands and knees.
- Child's maximum weight: 9 Kg. Age: between 0 and 5/6 months.
- **WARNING:** Only use the carrycot on a flat, horizontal, dry surface.
- **WARNING:** Do not let other children play unattended close to the carrycot.
- **WARNING:** Periodically check the carrycot and its frame for signs of damage or wear, in particular, the carry handle and the bottom. If the product is damaged or worn, do not use it and keep out of reach of children.
- **WARNING:** Do not use the carrycot if any

- of its parts are damaged, torn or missing.
- **WARNING:** Only use spare parts supplied or approved by Artsana S.p.A.
- **WARNING:** Do not fit to the carrycot any accessories, spare parts or components not supplied or approved by the manufacturer. Artsana S.p.A. declines all responsibility with regard to any changes made to the product.
- **WARNING:** Always be aware of the risks posed by flames or other sources of heat, such as electric or gas heaters, etc. Do not leave the carrycot near similar sources of heat.
- **WARNING:** If you purchase a mattress separately, ensure that it can be fitted correctly to the carrycot. Do not use mattresses higher than 10 mm.
- **WARNING:** Do not leave in the carrycot objects that may reduce its depth.
- **WARNING:** This carrycot can only be used with the CHICCO strollers fitted with the CLIK CLAK system. Ensure that the carrycot is fitted correctly onto the stroller before placing the child into it.
- **WARNING:** Keep all plastic bags out of children's reach to avoid the risk of suffocation.
- **WARNING:** Products left in the sun may become very hot. Let the carrycot cool down before sitting your child in it.
- **WARNING:** Never leave your child unattended.
- **WARNING:** Never use the carrycot with a trestle.
- **WARNING:** Do not let your baby sleep in the carrycot for long periods of time: this product is not intended to replace a cot.

CLEANING AND MAINTENANCE

Cleaning

Clean the fabric parts with a damp sponge and neutral detergent. Please refer to the product's care label.

Routinely wipe clean plastic parts with a soft damp cloth.

Always dry the metal parts to prevent the formation of rust if the carrycot has come into contact with water.

Maintenance

Lubricate the moving parts only if necessary, with a light application of a silicone based lubricant. Always dry the metal parts to prevent the formation of rust. Do not submerge the carrycot in water. Routinely wipe clean plastic parts with a soft damp cloth. To avoid friction, ensure that the locking devices of the carrycot and pram are free from dust or sand. Do not leave the product exposed to the sun for a long period of time; it may cause the fabric to fade.

CHARACTERISTICS OF THE CARRYCOT

CANOPY

The carrycot has a sun canopy and a windshield that can be adjusted to different positions.

HOW TO ASSEMBLE AND DISASSEMBLE THE SUN CANOPY

- 1 – Check that the clip on the end of the metal arch is hooked to the buttons on the fabric part. If the buttons are secured correctly, the two ends of the metal arch are clearly visible (fig 1).
- 2 – Insert the two metal ends into the appropriate supports B and C, located in the central part of the carrycot, until a click is heard, indicating that they are locked correctly into position (diagram 2 A); then fix the 4 pins of the rear arch (diagram 2 B).

NB: The connection system is set inside plastic supports B and C, the round button on the support only serves to hook on the hood (see point 3).

- 3 – To remove the canopy, first extract the 4 pins of the rear arch (diagram 3A), then release the front arch, pressing the two buttons located on the base of the locking device (diagram 3B).

WARNING: The incorrect unlocking of the canopy may cause the breaking of the pins.

SUN VISOR

- 4 – The canopy has an exclusive sun visor. When not in use, the sun visor can be folded inside the canopy (diagram 4).

Inside the hood, between the visor and the first section, there is a fabric ring from which you can hang soft toys, with convenient hooks (figure 4 a).

WARNING – use only Chicco toys with the following code numbers: 71530, 71328, 71329, 71330.

REAR OPENING

- 5 – To ensure maximum ventilation, the canopy has an adjustable rear opening. To adjust the opening, open the zip (diagram 5A) and fold the fabric panel onto the upper part of the canopy (diagram 5 B).

ADJUSTABLE BACKREST - COMFORT SYSTEM

- 6 – The backrest of the carrycot can be adjusted gradually. To raise or lower the backrest, operate the external rear wheel of the carrycot, located near the end of the carrycot (diagram 6).

WARNING: It is recommended to ventilate the carrycot after prolonged use.

CARRY HANDLE

- 7 - The carrycot has a practical carry handle that can be adjusted to three positions (diag. 7):
 - A) Carrying position
 - B) Intermediate position
 - C) Rest position

- 8 – To position the handle vertically, hold it in a central position and pull it in an upward direction, until a clack is heard, indicating that it is correctly locked into position (diagram 8a). To replace the handle in the rest position, press the two buttons located on the base of the handle at the same time, and then turn it in a downward direction (diagram 8b).

WARNING: The carrycot cannot be carried with the handle placed in the intermediate or rest positions, but only with the handle in the carrying position.

CLEANING

The canopy, the internal lining of the carrycot and the mattress can be removed and for

cleaning. It is recommended to refer to the cleaning instructions, shown on the care label, which is sewn on the product.

- 9 - **Remove the canopy from the carrycot** following the instructions indicated in point 3. Then remove only the metal arch, pulling it from one of the two ends (diagram 9); do not remove the rear arch with the 4 pins to carry out cleaning operations.
- 10 - **Remove the mattress padding through the opening** located on the rear of the fabric cover (diagram 10).
- 11 - **To remove the internal lining of the carrycot**; slide off the plastic band placed on the child's headrest (diagram 11).

HOW TO USE THE CARRYCOT AS A PRAM

This carrycot can be fitted onto the Chicco strollers featuring the "Clik Clak" system and used as a pram.

HOW TO FIT THE CARRYCOT TO THE STROLLER

To fit the carrycot to the stroller, position the stroller, fitted with the Clik Clak system, as shown in the instructions of the stroller.

NB: If the stroller has a removable backrest or seat, it is recommended to remove the backrest or seat as indicated in the instructions of the stroller.

- 12 - Hold the handle in the carrying position and place the carrycot onto the armrests, with the footrest end of the carrycot facing the handle of the stroller (diagram 12).
- 13 - Ensure that the two joints, located on the two sides of the carrycot, coincide with the openings located on the armrests of the stroller (diagram 13 A); then position the carrycot. A clack will indicate that it is locked correctly into place (diagram 13 B).

WARNING: Before use, ensure that the carrycot is safely locked into position by pulling it in an upward direction.

HOW TO REMOVE THE CARRYCOT

- 14 - Position the handle in a vertical position





(carrying position) until a clack is heard, indicating it is locked into position (diagram 14).

- 15 - Press the grey button located in the front part of the pram (diagram 15 A); then, while keeping the button pressed, lift the carrycot from the frame (diagram 15 b).

WARNING: the fitting and removal of the carrycot can be carried out also when the child is in the carrycot. The child's weight can make these operations difficult. It is recommended to carry out the above operation with the maximum care.

WARNING: The incorrect fitting of the carrycot to the frame (e.g.: fitting the carrycot on the wrong side) can damage the locking system, making the removal of the carrycot impossible. Should this happen, please refer to the instructions of the stroller or contact Artsana Customers Service.

Below are the cleaning symbols and their meanings:

-  Wash by hand in cold water
-  Do not bleach
-  Do not tumble dry
-  Do not iron
-  Do not dry clean

For further information, please contact:

Chicco UK Ltd
Prospect Close
Lowmoor Road Business Park
Kirkby in Ashfield
Nottinghamshire NG17 7LF
Customer Services Helpline
Tel: 01623 750870
(office hours only)

E

INSTRUCCIONES DE USO

AVISO IMPORTANTE

- **IMPORTANTE:** ANTES DEL USO LEER ATENTAMENTE ESTE MANUAL DE INSTRUCCIONES PARA EVITAR PELIGROS Y CONSERVARLO PARA FUTURAS CONSULTAS. PARA NO COMPROMETER LA SEGURIDAD DE SU HIJO, SIGA ATENTAMENTE ESTAS INSTRUCCIONES.
- **CUIDADO:** ANTES DEL USO QUITAR Y ELIMINAR LAS BOLSAS DE PLÁSTICO Y TODOS LOS ELEMENTOS QUE FORMEN PARTE DE LA CAJA DEL PRODUCTO Y MANTENERLOS FUERA DEL ALCANCE DE LOS NIÑOS.

ADVERTENCIAS

- Para el uso de la silla de paseo, consultar las instrucciones de la misma.
- **CUIDADO:** El capazo se puede utilizar para transportar al bebé en coche sólo si se utiliza el "KIT TRÍO CAR". Consultar el manual de uso del "KIT TRÍO CAR" para todas las informaciones relativas al montaje del mismo sobre el capazo, a la instalación del capazo en el coche y a la utilización durante el viaje.
- **CUIDADO:** Antes del montaje verificar que el producto y todos sus componentes no presenten daños o desperfectos debidos al transporte, en ese caso no utilizar el producto y mantenerlo fuera del alcance de los niños.
- **CUIDADO:** Este producto es adecuado para niños que no son capaces de sentarse solos, de darse la vuelta o de levantarse apoyándose con las manos y con las rodillas.
- **Peso máximo del bebé:** 9 Kg y edad de uso aproximada 0 – 5/6 meses.
- **CUIDADO:** Utilizar sólo sobre una superficie estable, horizontal y seca.
- **CUIDADO:** No dejar que otros niños jueguen sin vigilancia cerca del capazo.
- **CUIDADO:** Verificar periódicamente la integridad física y estructural del producto. En particular, comprobar el asa de transporte y la base del capazo. En caso de que presentasen señales visibles de daños o desgaste, no utilizarlo y mantenerlo alejado del alcance de los

niños.

- **CUIDADO:** No utilizar el capazo si falta alguna de sus partes, o si están rotas o desgarradas.
- **CUIDADO:** Utilizar sólo piezas de recambio suministradas o aprobadas por el fabricante.
- **CUIDADO:** No añadir al producto accesorios, piezas de repuesto ni componentes que no hayan sido suministrados por el fabricante. El fabricante no se hace responsable de eventuales modificaciones realizadas por el usuario en el producto.
- **CUIDADO:** Tener en cuenta los riesgos derivados de llamas y otras fuentes de calor, como estufas eléctricas, estufas de gas, etc. No dejar el capazo cerca de dichas fuentes de calor.
- **CUIDADO:** Si se compra un colchón por separado, verificar que se adapte bien al producto. No añadir colchones con una altura mayor de 10 mm. **CUIDADO:** No dejar en el interior del capazo ningún objeto que pueda reducir la profundidad del mismo.
- **CUIDADO:** Este capazo se puede utilizar sólo sobre las sillas de paseo CHICCO que tengan sistema de enganche CLIK CLAK. Asegurarse de que el capazo esté correctamente fijado a la silla de paseo antes de introducir en él al bebé.
- **CUIDADO:** Mantener las bolsas de plástico alejadas del niño, para evitar riesgos de asfixia.
- **CUIDADO:** Si se deja el capazo expuesto al sol se sobrecalienta; dejarlo enfriar antes de acomodar al bebé en su interior.
- **CUIDADO:** no dejar nunca al niño sin vigilancia.
- **CUIDADO:** no utilizar nunca el capazo con un caballete.
- **CUIDADO:** no utilizar el capazo para hacer dormir al bebé durante un tiempo prolongado; este producto no puede sustituir a la cuna.

CONSEJOS PARA LA LIMPIEZA Y EL MANTENIMIENTO

Este producto necesita mantenimiento periódico.

Las operaciones de limpieza y mantenimiento deben ser realizadas por un adulto.

Limpieza

Limpiar las partes de tela con una esponja húmeda y detergente neutro, siguiendo las instrucciones de la etiqueta de composición del producto. Limpiar periódicamente las partes de plástico con un paño húmedo.

Secar las partes de metal si están mojadas, para evitar que se oxiden.

Mantenimiento

Si fuera necesario, lubricar con aceite seco a la silicona. Secar las partes de metal para evitar que se oxiden. No sumergir en agua. Limpiar periódicamente las partes de plástico con un paño húmedo. Mantener las partes de enganche del capazo y del coche de paseo limpias de polvo y arena, para evitar roces. No dejar los productos expuestos al sol durante períodos prolongados; los tejidos podrían perder el color.

CARACTERÍSTICAS DEL CAPAZO

CAPOTA

El capazo está dotado de capota parasol y antiviento regulable en varias posiciones.

MONTAJE Y DESMONTAJE

- 1 – Comprobar que los pasadores situados en los extremos del arco metálico estén enganchados a los botones situados en la parte de tejido. Si los botones están correctamente enganchados, se verán bien los dos extremos del arco metálico (fig 1).
- 2 – Insertar las dos extremidades metálicas en los soportes B y C situados en la parte central del capazo hasta oír el clic de enganche (figura 2 A); fijar las 4 pestañas del arco trasero (figura 2 B).

NB: el sistema de enganche está situado en el interior de los soportes de plástico B y C, el botón redondo colocado sobre los soportes sirve solamente para desenganchar la capota (véase punto 3).

- 3 – Para quitar la capota extraer en primer lugar las 4 pestañas del arco trasero (figura 3A) y a continuación desenganchar el arco delantero apretando los dos botones situados en la base del enganche (figura 3B).

CUIDADO: Si no se desengancha la capota correctamente podrían romperse las pestañas.

VISERA

4 - La capota está dotada de una exclusiva visera parasol. Mientras no se esté utilizando, la visera se puede introducir en el interior de la capota (figura 4). En el interior de la capota, entre la visera y la primera parte, hay un anillo de tejido del que se pueden colgar juguetes flexibles, gracias a los cómodos enganches de los mismos (figura 4 a).

ATENCIÓN – utilizar sólo los juguetes Chicco con los siguientes códigos: 71530, 71328, 71329, 71330

APERTURA POSTERIOR

5 – Para garantizar una correcta aireación la capota tiene una apertura posterior regulable; para abrirla deslizar la cremallera (figura 5A) y plegar la solapa de tela sobre la parte alta de la capota (figura 5 B).

RESPALDO REGULABLE - COMFORT SYSTEM

6 – El respaldo del capazo se puede regular de forma gradual. Para levantar y bajar el respaldo accionar la rueda situada en la parte externa del capazo, a la altura de los pies del bebé (figura 6).

CUIDADO: Se aconseja airear el capazo después de un uso prolongado.

ASA DE TRANSPORTE

7 - El capazo está dotado de una cómoda asa de transporte, regulable en tres posiciones (fig. 7):

- A) Transporte.
- B) Intermedia.
- C) Reposo.

8 – Para poner el asa en posición vertical, cogerla por el centro y tirar de ella hacia arriba hasta oír el clac de enganche (figura 8a); para volver a colocar el asa en la posición de reposo, apretar al mismo tiempo los dos botones situados en la base del asa y girarla hacia abajo (figura 8b).

CUIDADO: para transportar el capazo el asa debe estar siempre en posición de transporte, nunca en posición intermedia o de reposo.

LAVADO

La capota, el acolchado interno del capazo y el colchón se pueden desenfundar y lavar; se recomienda seguir atentamente las instrucciones de lavado de la etiqueta del producto.

- 9 - Quitar la capota del capazo siguiendo las instrucciones del punto 3; extraer sólo el arco metálico tirando de una de sus dos extremidades (figura 9); no extraer el arco posterior con las 4 pestañas para efectuar las operaciones de lavado.
- 10 - Sacar el acolchado del colchón a través de la apertura situada en la parte trasera de la funda (figura 10).
- 11 - Para sacar el acolchado interno del capazo, quitar la banda de plástico situada a la altura de la cabeza del bebé (figura 11).

USO DEL CAPAZO COMO COCHECITO DE PASEO

Este capazo se puede utilizar como cochecito de paseo montado sobre las sillas de paseo Chicco que tengan sistema "Clik Clak".

ENGANCHE DEL CAPAZO A LA SILLA DE PASEO

Preparar la silla de paseo, dotada de sistema Clik Clak, para acoplar el capazo siguiendo las instrucciones específicas de la silla de paseo.

NB: para las sillas de paseo con respaldo o asiento extraíble, se aconseja desenganchar el respaldo o el asiento siguiendo las instrucciones correspondientes de la silla de paseo.

- 12 - Coger el asa en la posición de transporte y colocar el capazo sobre la estructura con la zona de los pies orientada hacia la empuñadura de la silla de paseo (figura 12).
- 13 - Hacer coincidir los pernos situados en los dos lados del capazo con las aperturas de los apoyabrazos de la silla de paseo (figura 13 A), e insertar el capazo hasta oír el clac de enganche (figura 13 B).

CUIDADO: antes del uso asegurarse de que el capazo esté bien enganchado tirando de él hacia arriba.

DESENGANCHE DEL CAPAZO

- 14 - Poner el asa en posición vertical (posición





de transporte) hasta oír el clac de enganche (figura 14).

- 15 - Apretar el botón gris situado en la parte delantera del cochecito (figura 15 A) y, manteniendo apretado el botón, sacar el capazo de la estructura (figura 15 b).

CUIDADO: se pueden realizar las operaciones de enganche y desenganche con el bebé en el interior del capazo, pero el peso del bebé podría dificultar dichas operaciones. Se aconseja prestar mucha atención.

CUIDADO: si no se engancha correctamente el capazo a la estructura (por ejemplo, si se monta al contrario) podría provocarse un mal funcionamiento del sistema de enganche, imposibilitando el desenganche: en este caso consultar las instrucciones de la silla de paseo o contactar el Servicio de Atención al Cliente Chicco.

A continuación se muestran los símbolos de lavado con los correspondientes significados:

-  Lavar a mano en agua fría
-  No usar lejía
-  No secar en la secadora
-  No planchar
-  No lavar en seco

Para mayor información:

Correo: Chicco Española, S.A.
Servicio de Atención al Consumidor
C/ Industrias, 10
Polígono Industrial Urtinsa
28923 – Alcorcón (Madrid)
teléfono: 902.11.70.93
Sito: www.chicco.com

P INSTRUÇÕES PARA A UTILIZAÇÃO

AVISO IMPORTANTE

- **IMPORTANTE:** ANTES DE UTILIZAR ESTE PRODUTO, LEIA ATENTAMENTE ESTE LIVRO DE INSTRUÇÕES, PARA EVITAR PERIGOS DURANTE A UTILIZAÇÃO E GARDA-LO PARA CONSULTAS FUTURAS. SIGA ATENTAMENTE ESTAS INSTRUÇÕES PARA NÃO COMPROMETER A SEGURANÇA DO SEU FILHO.
- **ATENÇÃO:** ANTES DA UTILIZAÇÃO, REMOVA EVENTUAIS SACOS DE PLÁSTICO E TODOS OS ELEMENTOS QUE FAZEM PARTE DA EMBALAGEM DO PRODUTO E MANTENHA-OS FORA DO ALCANCE DAS CRIANÇAS.

ADVERTÊNCIAS:

- Para a utilização do carrinho de passeio, consulte as respectivas instruções.
- **ATENÇÃO:** A alcofa só pode ser utilizada para o transporte do bebé no automóvel única e exclusivamente se utilizar o "KIT TRIO CAR". Consulte o livro de instruções do "KIT TRIO CAR" para todas as informações relativas à montagem do "KIT TRIO CAR" na alcofa, à instalação da alcofa no automóvel e à utilização durante a viagem.
- **ATENÇÃO:** verifique, antes da montagem, se o produto e todos os seus componentes apresentam eventuais danos causados pelo transporte. Caso detecte algo danificado, não utilize o produto e mantenha-o fora do alcance das crianças.
- **ATENÇÃO:** Este produto é adequado exclusivamente para crianças que ainda não conseguem sentar-se sozinhas, virarem-se ou erguerem-se, apoiando-se nas mãos ou nos joelhos.
- **Peso máximo do bebé transportado:** 9 Kg e idade de utilização, a título indicativo: dos 0 aos 5/6 meses.
- **ATENÇÃO:** Utilize a alcofa exclusivamente sobre superfícies estáveis, horizontais e secas.
- **ATENÇÃO:** Não permita que outras crianças brinquem, sem vigilância, nas proximidades da alcofa.
- **ATENÇÃO:** Verifique regularmente a integri-

dade do produto, especialmente da alça de transporte e do fundo da alcofa. No caso de detectar sinais evidentes de dano ou desgaste, não utilize a alcofa e mantenha-a fora do alcance das crianças.

- **ATENÇÃO:** Não utilize o carrinho se qualquer um dos seus componentes estiver rasgado, danificado ou em falta.
- **ATENÇÃO:** Utilize exclusivamente peças de substituição fornecidas ou aprovadas pelo fabricante.
- **ATENÇÃO:** Não aplique no produto acessórios, peças de substituição ou componentes não fornecidos pelo fabricante. Eventuais modificações efectuadas no produto eximem o fabricante de qualquer responsabilidade.
- **ATENÇÃO:** Tenha em consideração os riscos provocados pelas chamas ou por outras fontes de calor, tais como aquecedores eléctricos, caloríferos a gás, etc. Não deixe a alcofa nas proximidades destas fontes de calor.
- **ATENÇÃO:** Se comprar separadamente um colchão, verifique se este se adapta bem ao produto. Não utilize um colchão com uma altura superior a 10 mm. **ATENÇÃO:** Não deixe no interior da alcofa nenhum objecto que possa reduzir a profundidade da mesma.
- **ATENÇÃO:** Esta alcofa pode ser utilizada exclusivamente nos carrinhos de passeio CHICCO equipados com o sistema de fixação CLIK CLAK. Certifique-se de que a alcofa está fixada correctamente no carrinho, antes de colocar o bebé lá dentro.
- **ATENÇÃO:** Mantenha os sacos de plástico fora do alcance das crianças para evitar riscos de asfixia.
- **ATENÇÃO:** O produto deixado ao sol aquece muito; deixe arrefecer a alcofa antes de colocar a criança lá dentro.
- **ATENÇÃO:** nunca deixe o bebé na alcofa sem vigilância.
- **ATENÇÃO:** nunca utilize a alcofa com um caivete.
- **ATENÇÃO:** não deixe o bebé a dormir na alcofa durante um longo período de tempo; este produto não pode substituir a caminha.

CONSELHOS PARA LIMPEZA E MANUTENÇÃO

Este produto necessita de manutenção periódica.

As operações de limpeza e manutenção devem ser efectuadas por um adulto.

Limpeza

Limpe as partes em tecido com uma esponja húmida e sabão neutro, seguindo as indicações da etiqueta têxtil.

Limpe periodicamente as partes de plástico com um pano húmido.

Depois de um eventual contacto com água, seque as partes metálicas, para evitar a formação de ferrugem.

Manutenção

Lubrifique, só em caso de necessidade, com óleo seco de silicone. Mantenha secas as partes metálicas, para evitar a formação de ferrugem. Não mergulhe a alcofa em água. Limpe periodicamente as partes de plástico com um pano húmido. Mantenha limpos de pó e areia, os componentes de encaixe da alcofa no carrinho de passeio, para evitar atritos. Não deixe o produto ao sol durante muito tempo; os tecidos poderão desbotar.

CARACTERÍSTICAS DA ALCOFA

CAPOTA

Esta alcofa dispõe de capota para Sol e Vento, regulável em várias posições.

MONTAGEM E DESMONTAGEM

1 - Certifique-se de que as molas de pressão existentes nas extremidades do arco metálico e na parte têxtil da capota ficam apertadas. Se as molas de pressão estiverem correctamente apertadas, as duas extremidades do arco metálico ficarão bem visíveis (fig 1).

2 - Introduza as duas extremidades metálicas nos suportes específicos B e C, existentes na parte central da alcofa, até ouvir um estalido que indica que ficaram fixadas correctamente (figura 2 A); depois fixe os 4 ganchos do arco posterior (figura 2 B).

NB: O sistema de fixação está posicionado dentro dos suportes de plástico B e C. O botão redondo, existente nos suportes, serve apenas para desmontar a capota (veja ponto 3).

3 - Para remover a capota, retire primeiro os 4 ganchos do arco posterior (figura 3A) e, em seguida, desencaixe o arco anterior, premindo os dois botões, existentes na base de encaixe (figura 3B).

ATENÇÃO: O desencaixe incorrecto da capota pode danificar os ganchos.

PALA

4 - A capota dispõe de uma exclusiva pala pára-sol. Quando não for necessária, a pala pode ser dobrada para dentro da capota (figura 4). No interior da capota, entre a pala e a primeira meia-lua, encontra-se um anel têxtil que permite pendurar brinquedos macios, equipados com práticos ganchos (figura 4 a).

ATENÇÃO - Utilize exclusivamente os brinquedos Chicco com os seguintes códigos: 71530, 71328, 71329, 71330.

ABERTURA POSTERIOR

5 - Para garantir uma perfeita passagem do ar a capota dispõe de uma abertura posterior regulável; para a abrir, faça deslizar o fecho de correr (figura 5A) e dobre a aba de tecido por cima da parte mais alta da capota (figura 5 B).

ENCOSTO REGULÁVEL - COMFORT SYSTEM

6 - O encosto da alcofa é regulável de modo gradual. Para levantar ou baixar o encosto accione o disco regulador que se encontra no exterior da alcofa, na zona correspondente aos pés do bebé (figura 6).

ATENÇÃO: recomenda-se que deixe a alcofa a arejar depois de uma utilização prolongada.

ALÇA DE TRANSPORTE

7 - A alcofa dispõe de uma cómoda alça de transporte regulável em três posições (fig. 7):

- A) Transporte
- B) Intermédia
- C) Repouso

8 - Para colocar a alça na posição vertical, segure-a centralmente e puxe-a para cima até ouvir um estalido que indica que ficou fixada correctamente (figura 8a); para colocar a alça na posição de repouso, prima simultaneamente os dois botões existentes na base da alça e, em seguida, rode para baixo (figura 8b).

ATENÇÃO: a alcofa não deve ser transportada com a alça na posição intermédia ou na posição de repouso, deve ser transportada exclusivamente com a alça na posição de transporte.

LAVAGEM

A capota, o revestimento interno da alcofa e o colchão são removíveis e laváveis. Recomenda-se que siga atentamente as instruções de lavagem indicadas nas respectivas etiquetas.

- 9 - Remova a capota da alcofa, seguindo as indicações do ponto 3; depois retire apenas o arco metálico, puxando-o por uma das duas extremidades (figura 9); não retire o arco posterior com os 4 ganchos, para efectuar as operações de lavagem.
- 10 - Retire a parte acolchoada do colchão através da abertura que se encontra na parte de trás do forro (figura 10).
- 11 - Para remover o revestimento interno da alcofa, retire a faixa de plástico, que se encontra na zona correspondente à cabeça do bebé (figura 11).

UTILIZAÇÃO DA ALCOFA COMO CARRINHO DE BERÇO

Esta alcofa pode ser utilizada na versão de carrinho de berço, montada num carrinho de passeio Chicco que disponha do sistema de fixação "Clik Clak".

UTILIZAÇÃO DA ALCOFA COMO CARRINHO DE BERÇO

Prepare o carrinho de passeio, equipado com o sistema de fixação Clik Clak, para poder fixar a alcofa, conforme indicado nas instruções específicas do carrinho de passeio.

NB: para carrinhos de passeio equipados com encosto ou assento removível, é aconselhável remover o encosto ou o assento, conforme indicado nas instruções específicas do carrinho de passeio.

- 12- Segure a alça de transporte e posicione a alcofa sobre os apoios dos braços, com a zona dos pés virada para a pega do carrinho de passeio (figura 12).
- 13 - Faça coincidir os pernos, existentes nos dois lados da alcofa com as ranhuras que se encontram nos apoios dos braços do carrinho de passeio (figura 13 A), em seguida, posicione a alcofa até ouvir um estalido que confirma que ficou fixada correctamente (figura 13 B).

ATENÇÃO: antes da utilização, certifique-se de que a alcofa está bem fixa no carrinho de passeio, puxando-a para cima.





DESMONTAGEM DA ALCOFA

- 14 – Coloque a alça na posição vertical (de transporte) até ouvir um estalido que confirma que ficou fixada nessa posição (figura 14).
- 15 – Prima o botão cinzento que se encontra na parte anterior da alcofa (figura 15 A), em seguida, mantendo o botão premido, retire a alcofa da estrutura (figura 15 b).

ATENÇÃO: a montagem e a desmontagem podem ser efectuadas com o bebé dentro da alcofa. Com o peso do bebé, estas operações poderão ser mais difíceis de efectuar. Recomenda-se muito cuidado ao efectuar as operações acima descritas.

ATENÇÃO: um procedimento incorrecto na montagem da alcofa no chassis (por exemplo: montagem no sentido inverso) pode provocar o mau funcionamento do dispositivo de fixação, tornando impossível a desmontagem. Nesse caso, consulte as instruções do carrinho de passeio ou contacte o Serviço de Atendimento ao Consumidor Farsana.

Em seguida são indicados os símbolos de lavagem e respectivo significado:

-  Lave à mão em água fria
-  Não utilize lixívia
-  Não seque na máquina
-  Não passe a ferro
-  Não limpe a seco

Para mais informações:

correio: Farsana Portugal, S.A.
Atendimento ao Consumidor
Rua Humberto Madeira, 9 - Queluz de Baixo
2730-097 BARCARENA
Número Verde: 800 20 19 77
site: www.chicco.com

NL GEBRUIKSAANWIJZING

BELANGRIJKE MEDEDELINGEN

- **BELANGRIJK: LEES DEZE GEBRUIKSAANWIJZING VOOR HET GEBRUIK AANDACHTIG DOOR, OM GEVAREN BIJ HET GEBRUIK TE VOORKOMEN. BEWAAR ZE VOOR LATERE RAADPLEGING.**
HOUD U ZORGVULDIG AAN DEZE INSTRUCTIES, OM DE VEILIGHEID VAN UW KIND NIET OP HET SPEL TE ZETTEN.
- **LET OP: VERWIJDER VOOR HET GEBRUIK EVENTUELE PLASTIC ZAKKEN EN ALLE ANDERE VERPAKKINGSONDERDELEN EN GOOI ZE WEG OF HOUD ZE IN IEDER GEVAL BUITEN HET BEREIK VAN BABY'S EN KINDEREN.**

WAARSCHUWINGEN

- Raadpleeg de instructies van de wandelwagen, voordat u hem gebruikt.
- **LET OP:** De draagmand kan alleen voor het vervoer in de auto worden gebruikt, als hij wordt gebruikt met de "KIT TRIO CAR". Raadpleeg de handleiding "KIT TRIO CAR" voor alle informatie betreffende de montage van de "KIT TRIO CAR" op de draagmand, de installatie van de draagmand in de auto en het gebruik tijdens de reis.
- **LET OP:** Controleer voor de montage dat het artikel en zijn onderdelen niet beschadigd zijn tijdens het transport. In dit geval mag het artikel niet worden gebruikt en dient het buiten het bereik van kinderen te worden gehouden.
- **LET OP:** Dit product is geschikt voor een kind dat nog niet alleen kan zitten, zich nog niet kan draaien en nog niet op de handen en knieën kan gaan zitten.
- Maximumgewicht van het kind: 9 kg en een leeftijd van ongeveer 0 -5/6 maanden.
- **LET OP:** Alleen gebruiken op stevige, horizontale en droge oppervlakken.
- **LET OP:** Laat andere kinderen niet zonder toezicht in de buurt van de draagmand spelen.
- **LET OP:** Controleer regelmatig dat het product onbeschadigd en heel is. In het bijzonder de handgreep en de bodem van de draagmand. Gebruik hem niet en houd hem buiten het bereik van kinderen, als er duidelijke teke-

nen van schade of slijtage zijn.

- **LET OP:** Niet gebruiken als welk onderdeel dan ook stuk of gescheurd is, of ontbreekt.
- **LET OP:** Gebruik alleen reserveonderdelen die door de fabrikant zijn geleverd of goedgekeurd.
- **LET OP:** Breng geen niet door de fabrikant geleverde accessoires, reserveonderdelen of onderdelen aan. Eventuele wijzigingen die aan het product worden aangebracht, ontheffen de fabrikant van elke vorm van aansprakelijkheid.
- **LET OP:** Houd rekening met de gevaren die voortkomen uit vlammen en andere warmtebronnen, zoals elektrische kacheltjes, gaskacheltjes enz. Zet de draagmand niet in de buurt van deze warmtebronnen.
- **LET OP:** Als u afzonderlijk een matrasje koopt, controleer dan dat het zich goed aan het product aanpast. Doe er geen matrasje in dat dikker is dan 10 mm. **LET OP:** Laat geen enkel voorwerp in de draagmand, waardoor hij minder diep wordt.
- **LET OP:** Deze draagmand is alleen bruikbaar op CHICCO wandelwagens, uitgerust met het CLIK CLAK bevestigingssysteem. Verzekeer u ervan dat de draagmand goed op de wandelwagen is bevestigd, voordat u het kind erin legt.
- **LET OP:** Houd plastic zakken buiten het bereik van het kind, om verstikkingsgevaar te voorkomen.
- **LET OP:** Voorwerpen die in de zon worden gelaten, worden heet. Laat ze afkoelen, voordat u het kind erin zet.
- **LET OP:** laat het kind nooit zonder toezicht achter.
- **LET OP:** gebruik de draagmand nooit op een steun.
- **LET OP:** gebruik de draagmand niet om het kind gedurende langere tijd te laten slapen: dit product kan geen bedje vervangen.

REINIGINGS- EN ONDERHOUDSTIPS

Dit artikel heeft periodiek onderhoud nodig. Reinigings- en onderhoudswerkzaamheden moeten door een volwassene worden verricht.

Reinigen

Reinig de stoffen delen met een vochtig doekje

en neutrale zeep en raadpleeg het etiket voor de samenstelling van het product.

Reinig de kunststof delen regelmatig met een vochtige doek.

Na eventuele aanraking met water moeten de metalen delen afgedroogd worden om roestvorming te voorkomen.

Onderhoud

Enkel indien nodig met droge siliconenolie smeren. Droog de metalen delen af, om roestvorming te voorkomen. Niet in water dompelen. Reinig de kunststof delen regelmatig met een vochtige doek. Houd de bevestigingsdelen van de draagmand en de wandelwagen vrij van stof en zand, om wrijving te voorkomen. Laat het product niet gedurende langere tijd in de zon staan. De stof kan hierdoor verbleken.

KENMERKEN VAN DE DRAAGMAND

KAP

De draagmand is uitgerust met een zonne- en windkap, die op meerdere standen verstelbaar is.

MONTAGE EN DEMONTAGE

1 - Controleer dat de clipsen aan het uiteinde van het metalen boogje aan de knoppen op het stoffen gedeelte zijn vastgemaakt. Als de knoppen goed zijn vastgemaakt, zijn de twee uiteinden van het metalen boogje goed zichtbaar (fig. 1).

2 - Steek de twee metalen uiteinden in de speciale steunen B en C in het midden van de draagmand tot u een klik hoort ter bevestiging dat ze vastzitten (figuur 2 A). Bevestig vervolgens de 4 tandjes van de achterste boog (figuur 2 B).

NB: Het bevestigingssysteem bevindt zich binnenin de plastic steunen B en C. De ronde knop op de steunen is alleen bedoeld om de kap los te koppelen (zie punt 3).

3 - Om de kap te verwijderen, neemt u eerst de 4 tandjes van de achterste boog weg (figuur 3 A) en maakt u vervolgens de voorste boog los door op de twee knoppen aan de bevestigingsbasis te drukken (figuur 3B).

LET OP: Door een verkeerde loskoppeling van de kap kunnen de tandjes stukgaan.

KLEP

4 - De kap is uitgerust met een exclusieve zonneklep. Als hij niet wordt gebruikt, kan de klep in de kap worden geschoven (figuur 4). Binnenin de kap, tussen de klep en het eerste gedeelte bevindt zich een stoffen ring waaraan zacht speelgoed met handige bevestigingsystemen kan worden gehangen (figuur 4 a)

LET OP – alleen Chicco speelgoed met de volgende codes gebruiken: 71530, 71328, 71329, 71330

OPENING AAN DE ACHTERKANT

5 - Om een perfecte ventilatie te garanderen, is de kap uitgerust met een verstelbare opening aan de achterkant. Om ze te openen, opent u de ritsluiting (figuur 5A) en vouwt u het stoffen paneel aan de bovenkant van de kap dubbel (figuur 5 B).

VERSTELBARE RUGLEUNING – COMFORT SYSTEM

6 - De rugleuning kan geleidelijk worden afgesteld. Om de rugleuning omhoog of omlaag te doen, draait u aan het wielje aan de buitenkant van de draagmand aan het voeteneind van het kind (figuur 6),

LET OP: Aangeraden wordt de draagmand na langer gebruik te laten luchten.

DRAAGHANDGREEP

7 - De draagmand is uitgerust met een handige draaghandgreep die op drie standen kan worden versteld (fig. 7).

- A) Draagstand
- B) Middelste stand
- C) Ruststand

8 - Om de handgreep verticaal te zetten, pakt u hem in het midden vast en trekt u hem omhoog tot u een klik hoort ter bevestiging dat hij vastzit (figuur 8a). Om de handgreep weer op de ruststand te zetten, drukt u tegelijkertijd op de twee toetsen aan de basis van de handgreep en draait u hem omlaag (figuur 8b).

LET OP: de draagmand mag niet worden vervoerd met de handgreep op de middelste- of op de

ruststand, maar alleen met de handgreep op de draagstand.

WASSEN

De kap, de bekleding van de draagmand en de stof van het matrasje kunnen worden verwijderd en gewassen. Aangeraden wordt de wasinstructies op het etiket aan het hoofdeinde zorgvuldig te volgen.

- 9 - Verwijder de kap van de draagmand door de instructies van punt 3 te volgen. Verwijder vervolgens alleen de metalen boog door aan één van de twee uiteinden te trekken (figuur 9). Verwijder de boog aan de achterkant met de 4 tandjes niet om de waswerkzaamheden te verrichten.
- 10 - Neem de vulling van het matrasje weg via de opening aan de achterkant van de hoes (figuur 10)
- 11 - Om de bekleding van de draagmand te verwijderen, verwijdert u de plastic strook aan het hoofdeinde van het kind (figuur 11).

DE DRAAGMAND ALS KINDERWAGEN GEBRUIKEN

Deze draagmand kan als kinderwagen worden gebruikt op CHICCO wandelwagens, uitgerust met het CLIK CLAK systeem.

DE DRAAGMAND ALS KINDERWAGEN GEBRUIKEN

Bereid de wandelwagen, uitgerust met CLIK CLAK systeem, op de draagmand voor, zoals in de specifieke instructies van de wandelwagen wordt beschreven.

NB: voor wandelwagens uitgerust met rugleuning of zitting die kan worden verwijderd, wordt aangeraden de rugleuning of de zitting los te maken, zoals wordt beschreven in de speciale instructies van de wandelwagen.

- 12 – Pak de handgreep op de draagstand beet en plaats de draagmand op de arMLEUNINGEN met het voeteneinde in de richting van de handgreep van de wandelwagen (figuur 12).
- 13- Laat de pinnen aan de twee kanten van de draagmand samenvallen met de openingen op de arMLEUNINGEN van de wandelwagen (figuur 13 A). Zet de draagmand neer tot u een klik hoort ter bevestiging dat hij vastzit

(figuur 13 B).

LET OP: Verzekert u er voor het gebruik van dat de draagmand goed vastzit, door hem omhoog te trekken.





DE DRAAGMAND LOSMAKEN

- 14 - Zet de handgreep verticaal (draagstand) tot u de klik hoort ter bevestiging dat hij vastzit (figuur 14).
- 15 - Druk op de grijze knop aan de voorkant van de kinderwagen (figuur 15 A) en terwijl u de knop ingedrukt houdt, tilt u de draagmand van de structuur (figuur 15 b).

LET OP: de draagmand kan ook met het kind erin worden vast- en losgemaakt. Met het gewicht van het kind kunnen deze handelingen echter minder gemakkelijk zijn. Aangeraden wordt goed op te letten bij het verrichten van bovenbeschreven handelingen.

LET OP: door een verkeerde bevestigingsprocedure van de draagmand aan de structuur (bijv. omgekeerd om aangebracht) kan het gebeuren dat het bevestigingssysteem het niet goed doet, waardoor de draagmand niet meer losgemaakt kan worden: raadpleeg in dat geval de instructies van de wandelwagen of neem contact op met de Klantenservice van Artsana.

Vervolgens worden de wassymbolen met hun betekenis weergegeven:

-  Met koud water op de hand wassen
-  Niet bleken
-  Niet mechanisch drogen
-  Niet strijken
-  Niet chemisch laten reinigen

VOOR NADERE INFORMATIE:

Pharsana NV
Maccabilaan 34 – 2660 Hoboken – België
Tel 03/828 08 80 – Fax 03/828 40 59
Website: www.chicco.com

S ANVÄNDARINSTRUKTION

VIKTIGT MEDDELANDE

- VIKTIGT: LÄS NOGA DENNA BRUKSANVISNING INNAN PRODUKTEN ANVÄNDS FÖR ATT UNDVIKA FAROR VID ANVÄNDNINGEN OCH SPARA DEN FÖR FRAMTIDA BRUK. DITT BARN SÄKERHET KAN ÄVENTYRAS OM DU INTE NOGA FÖLJER DESSA INSTRUKTIONER.
- VIKTIGT: INNAN ANVÄNDNINGEN SKA EVENTUELLA PLASTPÅSAR OCH ALLA DE BESTÅNDSDELAR SOM UTGÖR DEL AV PRODUKTENS FÖRPACKNING AVLÄGSNAS OCH SLÄNGAS OCH HÅLLAS UTOM RÄCKHÅLL FÖR SPÄDBARN OCH BARN.

OBSERVERA

- För användningen av sittvagnen hänvisas till sittvagnens bruksanvisning.
- VARNING: Liggkorgen får endast användas för transport i bil tillsammans med "KIT TRIO CAR". Vi hänvisar till bruksanvisningen för "KIT TRIO CAR" beträffande alla de informationer som avser monteringen av "KIT TRIO CAR" på liggkorgen, installationen av liggkorgen i bil och användningen under färden.
- VARNING: Kontrollera, innan monteringen, att produkten och alla dess beståndsdelar inte uppvisar några skador som beror på transporten. I detta fall får produkten inte användas och den ska hållas utom räckhåll för barn.
- VARNING: Denna produkt är lämplig för barn som inte kan sätta sig på egen hand, som inte kan vända sig och inte kan resa sig genom att stöda sig på händerna och på knäna.
- Maximal kroppsvikt för barnet: 9 Kg och ungefärlig åldersgrupp från 0 till 5/6 månader.
- VARNING: Produkten får endast användas på en stadig, horisontal och torr yta.
- VARNING: Låt inte andra barn leka utan uppsikt i närheten av liggkorgen.
- VARNING: Kontrollera regelbundet att produkten materiellt och konstruktionsmässigt är i gott skick. Kontrollera i synnerhet bärhandtaget och liggkorgens botten. Om de skulle uppvisa tecken på skador eller tydligt slitage får den inte användas och ska hållas

utom räckhåll för barn.

- VARNING: Använd inte produkten och någon del har gått sönder, är söndersliten eller fattas.
- VARNING: Använd endast reservdelar som levereras eller godkänts av tillverkaren.
- VARNING: Montera inte tillbehör, reservdelar eller beståndsdelar som inte har tillhandahållits av tillverkaren för produkten. Eventuella ändringar som utförts på produkten fritar tillverkaren varje ansvar
- VARNING: Var uppmärksam på de risker som kan orsakas av lågor och andra värmekällor, som till exempel elektriska element, gaskaminer, o.s.v. Lämna inte liggkorgen i närheten av sådana värmekällor.
- VARNING: Om madrassen köps separat ska Du kontrollera att den lämpar sig väl för produkten. Lägg inte i en madrass som är högre än 10 mm. VARNING: Lämna inte något föremål inne i liggkorgen som kan minska dess djup.
- VARNING: Denna liggkorg får endast användas på CHICCO- sittvagnar som är försedda med kopplingsystemet CLIK CLAK. Kontrollera att liggkorgen är korrekt festsatt på sittvagnen innan barnet placeras.
- VARNING: Håll plastpåsarna utom räckhåll för barnet, för att undvika risk för kvävning.
- VARNING: Produkter som lämnas i solen överhettas. Låt dem svalna innan barnet placeras.
- VARNING: lämna aldrig barnet utan tillsyn.
- VARNING: använd aldrig liggkorgen med en stödställning.
- VARNING: använd inte liggkorgen för att låta barnet sova under längre tider: denna produkt ersätter inte en barnsäng.

RÅD FÖR RENGÖRING OCH SKÖTSEL

Denna produkt kräver regelbunden skötsel. Rengöringen och skötseln ska utföras av en vuxen person.

TVÄTTNING

Tvätta delarna i tyg med hjälp av en fuktig tvättsvamp och en mild tvål och följ tvättråden som står på etiketten för produktens sammansättning.

Rengör delarna i plast med en fuktig duk.

Torka alla metalldelar, om de har kommit i kontakt med vatten, för att undvika rostbildning.

RÅD FÖR SKÖTSELN

Smörj, endast om det är nödvändigt, med torr silikonolja. Torka av alla metalldelar för att undvika rostbildning. Doppa inte i vatten. Rengör regelbundet delarna i plast med en väl urvriden duk. Håll alla kopplingsdelar på liggkorgen och på sittvagnen fria från damm och sand, för att undvika friktioner. Lämna inte produkterna i solen under en längre tid, eftersom tygerna kan blekas.

LIGGKORGENS EGENSKAPER

SUFFLETT

Liggkorgen är försedd med en solsufflett och vindsydd som är reglerbart i flera lägen.

MONTERING OCH DEMONTERING

1 – Kontrollera att klämmorna som sitter på ändarna av metallbågen är fastsatta i knapparna som finns på delen i tyg. Om knapparna är korrekt fastsatta är metallbågens två ändrar väl synliga (figur 1).

2 – För in de två metalländarna i de särskilda stöden Boch C som sitter i liggkorgens mittdel tills det hörs ett "klick" som bekräftar att inkopplingen har skett (figur 2A). Fäst därefter den bakre bågens 4 tänder (figur 2 B).

Observera: Fastsättningssystemet är beläget inne i plaststöden B och C, den runda knappen som sitter på stöden ska endast användas för lossningen av suffletten (se punkt 3).

3 – För att ta av suffletten tar Du först ut den bakre bågens 4 tänder (figur 3A) och därefter lossar Du den främre bågen genom att trycka på de två knapparna som sitter vid fastsättningens bas (figur 3B).

WARNING: Kuggarna kan gå sönder om suffletten inte lossas på ett korrekt sätt.

SOLSKYDDSSKÄRM

4 – Suffletten är försedd med en elegant solskyddsskärm. När solskyddet inte används kan det fällas in i suffletten (figur 4). Inne i suffletten, mellan visiren och den första delen, finns det en tygtring där mjuka leksaker som är försedda med praktiska kopplingar kan

hängas (figur 4 a)

WARNING – använd enbart Chicco -leksaker med följande koder: 71530, 71328, 71329, 71330

BAKRE ÖPPNING

5 – För att garantera en perfekt ventilation är suffletten försedd med en reglerbar bakre öppning. För att öppna den drar du i blixtlåset (figur 5A) och viker in tygfliken på sufflettens övre del (figur 5 B).

FÄLLBAR RYGG - COMFORT SYSTEM

6 – Liggkorgens rygg kan regleras gradvis. För att höja eller sänka ryggen använder Du hjulet som sitter på liggkorgens utsida vid området för barnets fötter (figur 6).

WARNING: Det rekommenderas att lufta liggkorgen efter en längre tids användning.

BÄRHANDTAG

7 – Liggkorgen är försedd med ett bekvämt bärhandtag som kan ställas in i tre lägen (figur 7):

- A) Transport
- B) Mellanläge
- C) Viloläge

8 – För att föra handtaget i vertikalt läge griper Du tag i det på mitten och drar det uppåt tills det hörs ett "klick" som bekräftar att inkopplingen har skett (figur 8a). För att återföra handtaget i viloläge trycker Du samtidigt på de två knapparna som sitter på handtagets bas och drar därefter nedåt (figur 8b).

WARNING: liggkorgen får inte transporteras med bärhandtaget i mellanläge eller i viloläge, utan endast med bärhandtaget i transportläge.

TVÄTTNING

Suffletten, klädseln inne i liggkorgen och madrassen kan tas av och tvättas. Det rekommenderas att noga följa tvättråden som står på textiliernas etikett.

9 - Ta av suffletten från liggkorgen genom att följa de indikationer som står i punkt 3. Dra därefter ut endast metallbågen genom att dra den i en av de två ändarna (figur 9). Dra inte ut den bakre bågen med de 4 tänderna

när produkten ska tvättas.

- 10 - Ta ut madrassfyllningen genom öppningen som finns på madrassöverdragets baksida (figur 10)
- 11 - För att ta av den inre klädseln i liggkorgen, drar Du i plastbandet som finns vid området för barnets huvud (figur 11).

HUR LIGGKORGEN KOPPLAS FAST PÅ SITTVAGNEN

Denna liggkorg kan användas som barnvagnsversion om den monteras på Chicco sittvagnar som är försedda med "Clik Clak" - system.

HUR LIGGKORGEN ANVÄNDS SOM BARNVAGN

Förbered sittvagnen, som ska vara försedd med Clik Clak system, för fastsättningen av liggkorgen, såsom beskrivs i sittvagnens särskilda instruktioner.

OBS! för sittvagnar som är försedda med losstagbar ryggdel eller sittdel, rekommenderas att lossa ryggdelen eller sittdelen, såsom beskrivs i sittvagnens särskilda instruktioner.

- 12 - Grip tag i handtaget i transportläge och placera liggkorgen på armstöden med området för fötterna riktat mot sittvagnens handgrepp (figur 12)
- 13 - Se till att stiften som sitter på liggkorgens två sidor sammanfaller med öppningarna som finns på sittvagnens armstöd (figur 13 A), placera sedan försiktigt sittvagnen tills det hörs ett "klick" som bekräftar att inkopplingen har skett (figur 13 B).

WARNING: innan användningen ska Du kontrollera att liggkorgen är ordentligt fastkopplad genom att dra den uppåt.

HUR LIGGKORGEN KOPPLAS LOSS FRÅN SITTVAGNEN





- 14 - För handtaget i vertikalt läge (transportläge) till det hörs ett "klick" som bekräftar att fastkopplingen har skett (figur 14).
- 15 - Tryck på den grå knappen som sitter på barnvagnens främre del (figur 15 A) och därefter, genom att hålla knappen intryckt, lyfter Du liggkorgen från chassiet

(figur 15 b).

WARNING: fastkopplingen och lossningen kan även göras med barnet i liggkorgen, men med barnets vikt kan de ovan beskrivna tillvägagångssätten visa sig vara mindre lätthanterliga. Det rekommenderas att vara uppmärksam vid utförandet av de ovan beskrivna momenten.

WARNING: om fastkopplingen av liggkorgen på chassiet inte utförs på ett korrekt sätt (t.ex. bakvänd montering) kan detta medföra att kopplingssystemet fungerar dåligt, så att bortkopplingen blir omöjlig. I detta fall ska Du rådfråga sittvagnens instruktioner eller kontakta Artsana Kundtjänst.

Härunder beskrivs tvättsymbolerna och deras betydelser:

-  Tvättas för hand i kallt vatten
-  Använd ej blekmedel
-  Torka inte mekaniskt
-  Får ej strykas
-  Får ej kemtvättas

För ytterligare information:

Postadress: Artsana Spa
Servizio Clienti (Kundtjänst)
Via Saldarini Catelli, 1
22070 Grandate – Como – Italia (Italien)
Tfn: +39 031 382 086
Hemsida: www.chicco.com

CS NÁVOD K POUŽITÍ

DŮLEŽITÉ UPOZORNĚNÍ

DŮLEŽITÉ: PŘED POUŽITÍM SI POZORNĚ PROČTĚTE TENTO NÁVOD K POUŽITÍ, ABYSTE SE VYHNULI MOŽNÝM NEBEZPEČÍM A USCHOVEJTE JEJ PRO PŘÍPADNÉ DALŠÍ POUŽITÍ.

ŘÍDTE SE PŘESNĚ POKYNY UVEDENÝMI V TOMTO NÁVODU, ABYSTE NEOHROZILI BEZPEČNOST VAŠEHO DÍTĚTE.

POZOR: PŘED POUŽITÍM ODSTRANĚTE A VYHOĎTE VŠECHNY IGELITOVÉ SÁČKY A ČÁSTI OBALU TOHOTO VÝROBKU NEBO JE ALESPŇ USCHOVEJTE MIMO DOSAH NOVOROZENCŮ A DĚTÍ.

UPOZORNĚNÍ

- Pokud používáte kočárek, řiďte se pokyny, uvedenými v příslušném návodu k použití.
- POZOR: Korbička je vhodná k použití ve vozidle pouze s upínacím systémem "KIT TRIO CAR". Veškeré informace, týkající se připevnění systému "KIT TRIO CAR" ke korbičce, upevnění korbičky do vozidla a její použití během jízdy, jsou uvedeny v návodu k použití systému "KIT TRIO CAR".
- POZOR: Před montáží výrobku si ověřte, zda nebyla některá součást poškozena během přepravy. Pokud ano, výrobek nesmí být používán a musí být uložen mimo dosah dětí.
- POZOR: Tento výrobek je určen pro dítě, které ještě není schopno samo sedět, přetočit se a zvednout se na všechny čtyři.
- Maximální váha dítěte: 9 kg, což odpovídá věku do 5/6 měsíců.
- POZOR: Korbičku pokládejte pouze na pevné, vodorovné a suché plochy.
- POZOR: Nedovolte, aby si jiné děti hrály bez dozoru v blízkosti korbičky.
- POZOR: Pravidelně kontrolujte celistvost a stupeň opotřebení výrobku. Zvláště rukojeť pro přenos a dno korbičky. Pokud jsou viditelně poškozeny nebo opotřebovány, korbičku nepoužívejte a uložte ji mimo dosah dětí.
- POZOR: Korbičku nepoužívejte, pokud je jakákoliv její část poškozená, roztržená nebo dokonce úplně chybí.
- POZOR: Používejte pouze náhradní díly dodávané nebo schválené výrobcem.
- POZOR: Nepřipevňujte na výrobek doplňky, náhradní díly nebo části, které nejsou dodávány výrobcem. Výrobce nenes žádnou odpovědnost, pokud byly na výrobky provedeny

jakékoliv změny nebo úpravy.

- POZOR: Mějte na paměti nebezpečí, které hrozí v blízkosti otevřených ohňů nebo zdrojů tepla, jako je elektrické nebo plynové topení, atd. Nikdy nenechávejte korbičku v blízkosti těchto zdrojů tepla.
- POZOR: Pokud zakoupíte matraci odděleně, vždy si ověřte, zda je vhodná pro daný výrobek. Nepoužívejte matraci vyšší než 10 mm. POZOR: Nenechávejte uvnitř korbičky jakýkoliv předmět, který by mohl snížit vnitřní výšku korbičky.
- POZOR: Tato korbička může být připevněna na kočárku značky CHICCO, vybavené upínacím systémem CLIK CLAK. Ověřte si, zda jste korbičku ke kočárku dobře připevnili, dříve než do ní uložíte dítě.
- POZOR: Ušchovávejte mimo dosah dítěte igelitové sáčky, abyste zabránili riziku udušení dítěte.
- POZOR: Výrobky ponechané na slunci se mohou rozpálit; nechejte je vychladnout, dříve než do nich uložíte znovu dítě.
- VAROVÁNÍ: Nikdy nenechávejte dítě bez dozoru.
- VAROVÁNÍ: Nikdy nepokládejte korbičku na stojan.
- POZOR: Nepoužívejte korbičku dlouhodobě a pravidelně na spaní dítěte; tento výrobek nenahrazuje postýlku.

DOPORUČENÁ ÚDRŽBA A ČIŠTĚNÍ

Tento výrobek vyžaduje pravidelnou údržbu. Korbičku může čistit pouze dospělá osoba. Totéž platí pro údržbu.

Čištění

Látkový potah můžete čistit navlhčenou houbičkou a jemným pracím přípravkem. Řiďte se pokyny uvedenými na etiketě o složení výrobku.

Části z umělé hmoty pravidelně otírejte vlhkým hadříkem.

Pokud se kovové části dostanou do styku s vodou, osušte je, abyste zabránili jejich zrezivění.

Údržba

V případě potřeby promažte pohyblivé části silikonovým olejem. Kovové části osušujte, abyste zabránili jejich zrezivění. Nenamáčejte do vody. Části z umělé hmoty pravidelně otírejte vlhkým hadříkem. Odstraňujte prach, špínu a písek z upínacího systému korbičky a kočárku, abyste zabránili tření. Nenechávejte výrobek dlouhodobě na slunci; potah by mohl vyblednout.

VLASTNOSTI KORBIČKY

BOUDA

Korbička je vybavena boudou na ochranu proti slunci a větru. Bouda je možné nastavit do několika poloh.

MONTÁŽ A ODSTRANĚNÍ BUDY

1 – Zkontrolujte, zda svorky umístěné na koncích kovové výztuže jsou připevněné ke knoflíkům na potahu. Pokud jsou knoflíky správně zapnuty, budou oba dva konce kovové výztuže dobře vidět (obr. 1).

2 – Vsuňte oba konce kovové výztuže do příslušných koncovek B a C, umístěných ve střední části korbičky, dokud neuslyšíte cvaknutí pojistky (obrázek 2 A). Nyní připevněte čtyři zoubky zadní výztuže (obrázek 2 B).

Poznámka: Upínací systém se nachází uvnitř umělohmotných spojek B a C, kulaté tlačítko na spojkách slouží pouze k uvolnění boudy (viz bod 3).

3 – Pokud chcete odstranit boudu, uvolněte nejdříve čtyři zoubky zadní výztuže (obrázek 3 A), poté stiskněte obě tlačítka pod koncovkami a uvolněte přední výztuž (obrázek 3 B).

POZOR: Nesprávné odstranění boudy, může způsobit poškození nebo zlomení zoubků.

STŘÍŠKA

4 – Bouda je vybavena speciální sluneční stříškou. Pokud stříšku používáte, můžete ji zasunout do boudy (obrázek 4). Uvnitř boudy, mezi kšíltem a první částí boudy, je umístěn textilní kroužek, na který můžete zavěsit hračky, které jsou k tomu uzpůsobeny (obr. 4 a)

UPOZORNĚNÍ: - Používejte pouze hračky Chicco s následujícími kódy: 71530, 71328, 71329, 71330

ZADNÍ VĚTRACÍ OTVOR

5 – Aby bylo dosaženo dokonalého větrání, byla korbička vybavena zadním otvorem. Pokud jej chcete otevřít rozepněte zip (obrázek 5 A) a přehněte látkový kryt přes horní stranu boudy (obrázek 5 B).

POLOHOVATELNÁ OPĚRKA - COMFORT SYSTEM

6 – Opěrku korbičky je možno postupně nastavit do několika poloh. Pokud ji chcete zvednout nebo sklopit, otáčejte kolečkem umístěným na vnější straně korbičky v nohách dítěte

(obrázek 6).

POZOR: Doporučujeme nechat korbičku po každém delším používání řádně provětrat.

RUKOJEŤ

7 – Korbička je vybavena praktickou rukojetí pro přenos, kterou je možno nastavit do tří poloh (obrázek 7):

A) Poloha pro přenos

B) Střední poloha

C) Sklopená poloha

8 – Pokud chcete nastavit rukojeť do svislé polohy, uchopte ji uprostřed a zatáhněte směrem nahoru, dokud neuslyšíte cvaknutí pojistky a rukojeť se nezajistí (obrázek 8 A). Pokud ji chcete přesunout do sklopené polohy, stiskněte současně obě tlačítka na rukojeti a přetočte ji směrem dolů (obrázek 8 B).

POZOR: Korbička nesmí být přenášena s rukojetí ve střední nebo sklopené poloze, ale výhradně v poloze určené pro přenos.

PRANÍ

Bouda, vnitřní potah korbičky a matrace jsou snímatelné a je možno je prát. Doporučujeme, abyste se řídili pokyny uvedenými na příslušných etiketách jednotlivých částí.

9 - Odstraňte boudu podle pokynů uvedených v bodu 3. Vyvlékněte pouze kovovou výztuž boudy (obrázek 9); zadní výztuž se čtyřmi zuby neodstraňujte.

10 - Otvorem v zadní části povlaku matrace vytáhněte vlastní výplň (obrázek 10).

11 - Vyvlékněte umělohmotný pás, umístěný v místě hlavy dítěte a odstraňte vnitřní potah korbičky (obrázek 11).

UPOZORNĚNÍ: Při prvním praní, barvy mohou pouštět. Doporučujeme při prvním praní potahu použít prostředek pro zafixování barvy. Prostředek pro fixaci barvy je nutné přidat do vody při máchání.

POUŽITÍ KORBIČKY NA KOČÁRKU

Korbička může být připevněna na kočárku značky Chicco, vybavené upínacím systémem "Clik Clak".

PŘIPEVNĚNÍ KORBIČKY NA KOČÁREK

Podle pokynů uvedených v návodu připravte kočárek, vybavený upínacím systémem CLIK CLAK

tak, abyste na něj mohli připevnit korbíčku.
Pokud je kočárek vybaven odstranitelnou opěrkou zad nebo sedačkou, doporučujeme je odstranit. Řiďte se pokyny uvedenými v příslušném návodu k použití.

- 12– Uchopte rukojeť nastavenou v poloze pro přenos a položte korbíčku na opěrky rukou tak, aby nohy dítěte směřovaly k rukojeti kočárku (obrázek 12).
- 13– Dbejte, aby všechny čepy po stranách korbíčky zapadly do příslušných otvorů na opěrkách kočárku (obrázek 13 A). Korbíčku přitlačte, dokud neuslyšíte cvaknutí pojistky (obrázek 13 B).

POZOR: Před použitím se pokuste korbíčku zvednout a ujistěte se tak, zda je správně připevněna.





ODSTRANĚNÍ KORBIČKY

- 14– Nastavte rukojeť do svislé polohy (polohy pro přenos), dokud neuslyšíte cvaknutí pojistky (obrázek 14).
- 15– Stiskněte šedé tlačítko na přední části kočárku (obrázek 15 A), držte je stisknuté a nadzvedněte korbíčku (obrázek 15 B).

POZOR: Připevnění i odstranění korbíčky může být prováděno i s dítětem v korbíčce. Potřebné úkony by ale díky váze dítěte mohly být obtížněji proveditelné. Proto doporučujeme jim věnovat zvýšenou pozornost.

POZOR: Nesprávný postup při upevňování korbíčky na kostru kočárku (např. naopak otočená korbíčka) může způsobit poruchu úchytného zařízení, tj. nebude možné korbíčku odstranit. V tomto případě se řiďte pokyny uvedenými v návodu kočárku.

Jsou uvedeny jednotlivé symboly uvedené na štítku a jejich význam:

-  Perte v ruce ve studené vodě – při prvním máchání doporučujeme použít prostředek pro fixaci barev
-  Nebělte
-  Nesušte v sušičce
-  Nežehlete
-  Nečistěte chemicky

DALŠÍ INFORMACE VÁM POSKYTNE:

adresa: ARTSANA S.p.A.
Servizio Clienti
Via Saldarini Catelli 1
22070 Grandate - Como – Itálie
telefon: +39 031 382 086
webové stránky: www.chicco.com

PL INSTRUKCJA

WAŻNA INFORMACJA

- WAŻNE: PRZED PRZYSTĄPIENIEM DO UŻYTKOWANIA PRODUKTU, PROSZĘ UWAŻNIE PRZECZYTAĆ NINIEJSZĄ INSTRUKCJĘ W CELU ZAPEWNIENIA JEGO BEZPIECZNEGO UŻYCIA. ZACHOWAĆ INSTRUKCJĘ NA PRZYSZŁOŚĆ. ABY ZAPEWNIĆ DZIECKU BEZPIECZEŃSTWO NALEŻY DOKŁADNIE STOSOWAĆ SIĘ DO ZALECEŃ NINIEJSZEJ INSTRUKCJI.
- UWAGA: PRZED UŻYCIEM PRODUKTU NALEŻY USUNĄĆ I WYELIMINOWAĆ EWENTUALNE PLASTIKOWE TOREBKI ORAZ WSZELKIE ELEMENTY WCHODZĄCE W SKŁAD OPAKOWANIA I PRZECHOWYWAĆ JE W MIEJSCU NIEDOSTĘPNYM DLA NIEMOWLĄT I DZIECI.

PRZESTROGI

- Wózek spacerowy powinien być używany zgodnie z instrukcjami jego obsługi.
- UWAGA: Gondola może być stosowana do przewozu dziecka w samochodzie tylko wówczas, kiedy używany jest „zestaw TRIO CAR”. Jeśli chodzi o wszelkie informacje związane z montażem „ZESTAWU TRIO CAR” na gondoli, z instalowaniem gondoli w samochodzie oraz jej użyciem podczas podróży, należy odnieść się do instrukcji sposobu użycia „ZESTAWU TRIO CAR”.
- UWAGA: Przed przystąpieniem do montażu należy sprawdzić, czy produkt oraz wszystkie jego elementy składowe nie uległy uszkodzeniu podczas transportu. W razie uszkodzenia, produkt nie powinien być używany i należy przechowywać go w miejscu niedostępnym dla dziecka.
- UWAGA: Produkt ten nadaje się dla dzieci, które nie potrafią samodzielnie siedzieć, przekręcać się i unosić się, opierając się na rękach lub kolanach.
- Maksymalny ciężar dziecka: 9 Kg, a przybliżony wiek użytkowy 0 – 5/6 miesięcy.
- UWAGA: Używać tylko na stabilnej, poziomej i suchej powierzchni.
- UWAGA: Nie należy pozwalać, aby inne dzieci bawiły się bez opieki w pobliżu gondoli.
- UWAGA: Okresowo należy sprawdzać stan produktu i jego struktury, a w szczególności stan uchwytu służącego do przenoszenia oraz dna gondoli. Jeśli okaże się, że gondola jest

uszkodzona lub mocno zużyta, nie powinna być używana i należy ją przechowywać w miejscu niedostępnym dla dzieci.

- UWAGA: Nie używać produktu jeśli jakikolwiek jego element został uszkodzony, rozerwany lub zgubiony.
- UWAGA: Używać tylko części zamiennych, które zostały dostarczone lub zatwierdzone przez Producenta.
- UWAGA: Nie używać akcesoriów, części zamiennych lub elementów, które nie zostały dostarczone przez Producenta. Ewentualne zmiany wprowadzone do produktu zwalniają Producenta od jakiejkolwiek odpowiedzialności.
- UWAGA: Brać pod uwagę zagrożenia związane z ogniem lub innymi źródłami ciepła, takimi jak ogrzewacze elektryczne, piecyki gazowe, itp.. Nie pozostawiać gondoli w pobliżu tych źródeł ciepła.
- UWAGA: Jeśli nabywa się z osobna materacyk, należy sprawdzić czy jest on dobrze dopasowany do produktu. Nie należy wkładać dodatkowego materacyka jeśli jego wysokość przewyższa 10mm. UWAGA: Nie pozostawiać w gondoli żadnego przedmiotu, który mogłoby zredukować jej głębokość.
- UWAGA: Gondola ta może być stosowana tylko na wózkach spacerowych CHICCO wyposażonych w system zaczepowy CLIK CLAK. Przed umieszczeniem dziecka w gondoli należy upewnić się, czy została ona prawidłowo umocowana na wózku.
- UWAGA: W celu uniknięcia ryzyka zaduszenia, przechowywać plastikowe torby w miejscu niedostępnym dla dziecka.
- UWAGA: Produkty pozostawione na słońcu nagrzewają się; przed umieszczeniem w nich dziecka, należy je ochłodzić.
- UWAGA: nie pozostawiać nigdy dziecka bez opieki.
- UWAGA: nie używać nigdy gondoli na stojaku.
- UWAGA: dziecko nie powinno spać w gondoli przez długi okres czasu; produkt ten nie powinien zastępować łóżeczka.

RADY ZWIĄZANE Z CZYSZCZENIEM ORAZ KONSERWACJĄ

Produkt ten wymaga okresowej konserwacji. Czynności związane z czyszczeniem i konserwacją powinny być wykonywane przez osobę dorosłą.

CZYSZCZENIE

Elementy z tkaniny czyścić przy pomocy wilgotnej gąbki i delikatnego mydła, zgodnie z zaleceniami przytoczonymi na wszyswce.

Okresowo czyścić plastikowe części przy pomocy wilgotnej szmatki.

Po ewentualnym zetknięciu się z wodą, wysuszyć metalowe części, aby zapobiec powstawaniu rdzy.

KONSERWACJA

W razie konieczności smarować suchym olejem silikonowym. Suszyć metalowe części, aby zapobiec powstawaniu rdzy. Nie zanurzać w wodzie. Czyścić okresowo plastikowe części przy pomocy wilgotnej szmatki. Aby uniknąć tarcia, czyścić z kurzu i piasku elementy zaczepowe gondoli i wózka. Nie wystawiać produktu na długotrwałe działanie promieni słonecznych; tkaniny mogą wypłowić.

OPIS GONDOLI

BUDKA

Gondola posiada budkę chroniącą przed słońcem i wiatrem, która może być ustawiona w kilku pozycjach.

MONTAŻ I DEMONTAŻ

1 – Sprawdzić, czy zaciski na końcach metalowego łuku zostały zaczepione o zatrzaski w materiałowej części. Jeśli zatrzaski zostały prawidłowo zapięte, dwa końce metalowego łuku będą dobrze widoczne (rys. 1).

2 – Włożyć dwa metalowe końce w specjalne podtrzymki B i C znajdujące się pośrodku gondoli, aż da się usłyszeć odgłos zapadki oznaczający prawidłowe zaczepienie (rysunek 2 A); zaczepić 4 ząbki tylnego łuku (rysunek 2 B).

UWAGA: system zaczepowy znajduje się wewnątrz plastikowych suportów B i C, okrągły przycisk na suportach służy tylko do odczepiania budki (Patrz punkt 3).

3 – Aby odczepić budkę, wyjąć najpierw 4 ząbki tylnego łuku (rysunek 3A), po czym odczepić przedni łuk wciskając dwa przyciski znajdujące się na podstawie zaczepowej (rysunek 3B).

UWAGA: Nieprawidłowe odczepienie budki może spowodować uszkodzenie ząbków.

OSŁONA PRZECIWSŁONECZNA

4 – Budka posiada specjalną osłonę przeciwsłoneczną. Kiedy nie jest używana, osłona może być umieszczona wewnątrz budki (rysunek 4). **Wewnątrz budki, między osłoną przeciwsłoneczną a pierwszym łukiem znajduje się materiałowe kółko pozwalające zawiesić miękkie zabawki z wygodnymi zaczepami (rys. 4 a).**

UWAGA – używać tylko zabawek firmy Chicco o następującym kodzie: 71530, 71328, 71329, 71330

TYLNY OTWÓR WIETRZĄCY

5 – Aby zapewnić prawidłowe wietrzenie, budka posiada z tyłu regulowany otwór; aby go otworzyć, odsunąć suwak (rysunek 5A) i złożyć materiałową osłonę zaczepiając ją o górną część budki (rysunek 5 B).

REGULOWANE OPARCIE - KOMFORT SYSTEM

6 – Oparcie gondoli może być stopniowo regulowane. Aby unieść i opuścić oparcie, należy posłużyć się pokrętkiem znajdującym się na zewnątrz gondoli, na wysokości stóp dziecka (rysunek 6).

UWAGA: Po długim użyciu gondoli należy ją przewietrzyć.

UCHWYT DO PRZENOSZENIA

7 – Gondola wyposażona jest w wygodny uchwyt do przenoszenia, dający się ustawić w kilku pozycjach (rys. 7):

A) Pozycja w trakcie przenoszenia

B) Pozycja pośrednia

C) Pozycja w stanie spoczynku

8 – Aby ustawić uchwyt w pozycji pionowej, należy go uchwycić pośrodku i pociągnąć do góry, aż da się usłyszeć odgłos zapadki oznaczający blokadę (rysunek 8a); aby ustawić uchwyt ponownie w pozycji spoczynku, należy wcisnąć jednocześnie dwa przyciski znajdujące się na podstawie uchwytu, po czym opuścić go do dołu (rysunek 8b).

UWAGA: gondola nie powinna być przenoszona z uchwytem ustawionym w pozycji pośredniej lub w pozycji spoczynku; uchwyt powinien być ustawiony w pozycji przenoszenia.

PRANIE

Budka, wewnętrzna tapicerka gondoli oraz poszewka materacyka są zdejmowalne i mogą być prane; należy skupulatnie przestrzegać zaleceń przytoczonych na wszywce.

- 9 - Odczepić budkę od gondoli zgodnie ze wskazówkami przytoczonymi w punkcie 3; wysunąć tylko metalowy łuk pociągający go za jeden z dwóch końców (rysunek 9); aby uprać budkę, nie wyjmować tylnego łuku z 4 ząbkami.
- 10 - Wysunąć wyściółkę materacyka z poszewki przez przewidziany na niej specjalny otwór (rysunek 10).
- 11 - Aby zdjąć wewnętrzną tapicerkę gondoli, należy wysunąć plastikową obręcz znajdującą się na wysokości głowy dziecka (rysunek 11).

GONDOLA UŻYWANA JAKO GŁĘBOKI WÓZEK

Gondola ta może być używana jako głęboki wózek montując ją na wózkach spacerowych Chicco wyposażonych w system "Clik Clak".

ZACZEPIANIE GONDOLI NA SPACERÓWCE

Przygotować wózek spacerowy wyposażony w system CLIK CLAK do montażu gondoli, zgodnie z jego szczegółową instrukcją.

Przypis: w wypadku spacerówek wyposażonych w dające się odczepić oparcie lub siedzisko, zaleca się je odczepiać zgodnie ze wskazówkami przytoczonymi w instrukcji spacerówki.

- 12 - Ująć uchwyt zablokowany w pozycji używanej w trakcie przenoszenia i umieścić gondolę na podłokietnikach; nóżki dziecka powinny być zwrócone w stronę uchwytu spacerówki (rysunek 12).
- 13 - Znajdujące się po bokach gondoli czopy powinny być dopasowane z otworami na podłokietnikach spacerówki (rysunek 13 A); oprzeć gondolę, aż da się usłyszeć odgłos zapadki potwierdzający zaczepienie (rysunek 13 B).

UWAGA: przed przystąpieniem do użytkowania produktu należy upewnić się, czy gondola została prawidłowo zaczepiona, pociągając ją do góry.





ODCZEPIANIE GONDOLI

- 14 - Ustawić uchwyt w pozycji pionowej (przenoszenia), aż da się usłyszeć odgłos zapadki oznaczający blokadę (rysunek 14).
- 15 - Wcisnąć szary przycisk znajdujący się w przedniej części wózka (rysunek 15 A), po czym - trzymając wciśnięty przycisk - unieść gondolę (rysunek 15 b).

UWAGA: czynności związane z zaczepianiem i odczepianiem mogą być wykonywane również podczas gdy dziecko znajduje się w gondoli; z ciężarem dziecka czynności te mogą okazać się jednak trudniejsze. Zaleca się ostrożność podczas wykonywania wyżej opisanych czynności.

UWAGA: błędne zaczepienie głębokiego gondoli na ramie (np. montaż na odwrót) może spowodować nieprawidłowe funkcjonowanie systemu zaczepowego, uniemożliwiając odczepienie: w takim wypadku należy skonsultować instrukcję spacerówki lub skontaktować się z Biurem Obsługi Klienta Artsana.

Jsou uvedeny jednotlivé symboly uvedeně na štítku a jejich význam:

-  Poniżej przytoczono symbole sposobu prania oraz ich znaczenie:
-  Nie wybielać
-  Nie suszyć mechanicznie
-  Nie prasować
-  Nie prać chemicznie

W celu uzyskania dodatkowych informacji należy skontaktować się z:

Adres pocztowy: Artsana Spa
Servizio Clienti - Via Saldarini Catelli, 1
22070 Grandate – Como – Italia
Telefon: +39 031 382 086
Strona internetowa: www.chicco.com

ΣΗΜΑΝΤΙΚΗ ΠΡΟΕΙΔΟΠΟΙΗΣΗ

ΣΗΜΑΝΤΙΚΟ: ΠΡΙΝ ΑΠΟ ΤΗ ΧΡΗΣΗ ΔΙΑΒΑΣΤΕ ΠΡΟΣΕΚΤΙΚΑ ΑΥΤΕΣ ΤΙΣ ΟΔΗΓΙΕΣ ΓΙΑ ΝΑ ΑΠΟΦΥΓΕΤΕ ΤΥΧΟΝ ΚΙΝΔΥΝΟΥΣ ΚΑΙ ΚΡΑΤΗΣΤΕ ΤΙΣ ΓΙΑ ΝΑ ΤΙΣ ΣΥΜΒΟΥΛΕΥΕΣΤΕ ΣΤΟ ΜΕΛΛΟΝ. ΓΙΑ ΝΑ ΜΗ ΘΕΣΕΤΕ ΣΕ ΚΙΝΔΥΝΟ ΤΗΝ ΑΣΦΑΛΕΙΑ ΤΟΥ ΠΑΙΔΙΟΥ ΣΑΣ, ΑΚΟΛΟΥΘΗΣΤΕ ΠΙΣΤΑ ΑΥΤΕΣ ΤΙΣ ΟΔΗΓΙΕΣ.

ΠΡΟΣΟΧΗ: ΠΡΙΝ ΑΠΟ ΤΗ ΧΡΗΣΗ ΑΦΑΙΡΕΣΤΕ ΚΑΙ ΠΕΤΑΣΤΕ ΤΥΧΟΝ ΠΛΑΣΤΙΚΕΣ ΣΑΚΟΥΛΕΣ ΚΑΙ ΟΛΑ ΤΑ ΣΤΟΙΧΕΙΑ ΤΗΣ ΣΥΣΚΕΥΑΣΙΑΣ ΤΟΥ ΠΡΟΪΟΝΤΟΣ Ή ΚΡΑΤΗΣΤΕ ΤΑ ΜΑΚΡΙΑ ΑΠΟ ΝΕΟΓΕΝΝΗΤΑ ΚΑΙ ΠΑΙΔΙΑ.

ΠΡΟΕΙΔΟΠΟΙΗΣΕΙΣ

- Για τη χρήση του καροτσιού, συμβουλευτείτε τις οδηγίες χρήσης του καροτσιού.
- ΠΡΟΣΟΧΗ: Το πορτ-μπεμπέ χρησιμοποιείται για τη μεταφορά στο αυτοκίνητο μόνο αν χρησιμοποιείται το "KIT TRIO CAR". Συμβουλευτείτε τις οδηγίες χρήσης του "KIT TRIO CAR" για όλες τις πληροφορίες σχετικά με την τοποθέτηση του "KIT TRIO CAR" στο πορτ-μπεμπέ, με την τοποθέτηση του πορτ-μπεμπέ στο αυτοκίνητο και με τη χρήση κατά το ταξίδι.
- ΠΡΟΣΟΧΗ: Βεβαιωθείτε πριν τη συναρμολόγηση ότι το προϊόν και όλα του τα στοιχεία δεν παρουσιάζουν ζημιές οφειλόμενες στη μεταφορά. Στην περίπτωση αυτή το προϊόν δεν πρέπει να χρησιμοποιείται και πρέπει να φυλάσσεται μακριά από τα παιδιά.
- ΠΡΟΣΟΧΗ: Αυτό το προϊόν είναι κατάλληλο για ένα παιδί που δεν μπορεί ακόμη να καθίσει μόνο του, να γυρίσει ή να σηκωθεί στηριζόμενο στα χέρια και τα γόνατα.
- Μέγιστο βάρος παιδιού: 9Kg και ενδεικτική ηλικία χρήσης 0 – 5/6 μηνών.
- ΠΡΟΣΟΧΗ: Χρησιμοποιείτε το πορτ-μπεμπέ μόνο σε μία σταθερή, οριζόντια και στεγνή επιφάνεια.
- ΠΡΟΣΟΧΗ: Μην επιτρέπετε σε άλλα παιδιά να παίζουν χωρίς επίβλεψη κοντά στο πορτ-μπεμπέ.
- ΠΡΟΣΟΧΗ: Ελέγχετε τακτικά τη φυσική και δομική ακεραιότητα του προϊόντος. Κυρίως τη λαβή μεταφοράς και τον πυθμένα του πορτ-μπεμπέ. Σε περίπτωση που παρουσιάζει εμφανή ίχνη ζημιάς ή φθοράς, μην το χρησιμοποιείτε και κρατήστε το μακριά από τα παιδιά.
- ΠΡΟΣΟΧΗ: Μην το χρησιμοποιείτε αν οποιοδήποτε τμήμα είναι σπασμένο, σχισμένο ή απουσιάζει.
- ΠΡΟΣΟΧΗ: Χρησιμοποιείτε μόνο ανταλλακτικά

που παρέχονται ή εγκρίνονται από τον κατασκευαστή.

- ΠΡΟΣΟΧΗ: Μην τοποθετείτε στο προϊόν αξεσουάρ, ανταλλακτικά και στοιχεία που δεν παρέχονται από τον κατασκευαστή. Ενδεχόμενες τροποποιήσεις του προϊόντος απαλλάσσουν τον κατασκευαστή από κάθε ευθύνη.
- ΠΡΟΣΟΧΗ: Λάβετε υπόψη σας τους κινδύνους που προκαλούνται από φλόγες και άλλες πηγές θερμότητας όπως σόμπες ηλεκτρικές και υγραερίου, κ.λπ. Μην αφήνετε το πορτ-μπεμπέ κοντά σε αυτές τις πηγές θερμότητας.
- ΠΡΟΣΟΧΗ: Σε περίπτωση που αγοράσετε χωριστά ένα στρωματάκι, βεβαιωθείτε ότι προσαρμόζεται καλά στο προϊόν. Μην χρησιμοποιείτε στρωματάκια με πάχος μεγαλύτερο από 10 mm. ΠΡΟΣΟΧΗ: Μην αφήνετε στο εσωτερικό του πορτ-μπεμπέ κανένα αντικείμενο που μπορεί να μειώσει το βάθος του.
- ΠΡΟΣΟΧΗ: Αυτό το πορτ-μπεμπέ χρησιμοποιείται μόνο με τα καροτσάκια CHICCO που διαθέτουν το σύστημα στερέωσης CLIK CLAK. Βεβαιωθείτε ότι το πορτ-μπεμπέ έχει στερεωθεί σωστά στο καροτσάκι πριν τοποθετήσετε το παιδί.
- ΠΡΟΣΟΧΗ: Κρατήστε τις πλαστικές σακούλες μακριά από τα παιδιά, για να αποφύγετε τον κίνδυνο ασφυξίας.
- ΠΡΟΣΟΧΗ: Τα προϊόντα που εκτείνονται στον ήλιο υπερθερμαίνονται. Αφήστε τα να κρυώσουν πριν τοποθετήσετε μέσα σε αυτά το παιδί.
- ΠΡΟΣΟΧΗ: Μην αφήνετε ποτέ το παιδί χωρίς επίβλεψη.
- ΠΡΟΣΟΧΗ: Μην χρησιμοποιείτε ποτέ το πορτ-μπεμπέ με έναν τρίποδο.
- ΠΡΟΣΟΧΗ: Μην χρησιμοποιείτε το πορτ-μπεμπέ για να κοιμάται το παιδί για μεγάλα διαστήματα: Αυτό το προϊόν δεν έχει σκοπό να αντικαταστήσει το κρεβάτάκι

ΟΔΗΓΙΕΣ ΓΙΑ ΤΟΝ ΚΑΘΑΡΙΣΜΟ ΚΑΙ ΤΗ ΣΥΝΤΗΡΗΣΗ

Αυτό το προϊόν χρειάζεται περιοδική συντήρηση.

Ο καθαρισμός και η συντήρηση πρέπει να γίνονται μόνο από ενήλικες

ΚΑΘΑΡΙΣΜΟΣ

Καθαρίστε τα υφασμάτινα τμήματα με ένα υγρό σφουγγάρι και ένα ουδέτερο σαπούνι. Συμβουλευτείτε την ετικέτα σύνθεσης του προϊόντος.

Καθαρίζετε τακτικά τα πλαστικά τμήματα με ένα υγρό πανάκι.

Στεγνώνετε τα μεταλλικά τμήματα, μετά από ενδεχόμενη επαφή με το νερό, για να αποφύγετε τη δημιουργία σκουριάς.

ΣΥΝΤΗΡΗΣΗ

Λιπαίνετε τα κινούμενα τμήματα μόνο σε περίπτωση

ανάγκης με ξηρό λάδι σιλικόνης. Στεγνώνετε τα μεταλλικά τμήματα για να αποφύγετε τη δημιουργία σκουριάς. Μην το βυθίζετε στο νερό. Καθαρίζετε τακτικά τα πλαστικά τμήματα, με ένα υγρό πανάκι. Κρατήστε καθαρά από σκόνη και άμμο τα τμήματα στερέωσης του πορτ-μπεμπέ και του καρτσιού για να αποφύγετε τριβές. Μην αφήνετε τα προϊόντα για μεγάλο διάστημα στον ήλιο. Τα υφάσματα μπορεί να ξεθωριάσουν.

ΧΑΡΑΚΤΗΡΙΣΤΙΚΑ ΤΟΥ ΠΟΡΤ-ΜΠΕΜΠΕ

ΚΟΥΚΟΥΛΑ

Το πορτ-μπεμπέ διαθέτει αντηλιακή τέντα και κουκούλα που ρυθμίζεται σε διάφορες θέσεις.

ΣΥΝΑΡΜΟΛΟΓΗΣΗ ΚΑΙ ΑΠΟΣΥΝΑΡΜΟΛΟΓΗΣΗ

- 1 – Βεβαιωθείτε ότι τα κλιπ στα άκρα του μεταλλικού τόξου είναι στερεωμένα στα κουμπιά του υφασμάτινου τμήματος. Αν τα κουμπιά είναι στερεωμένα σωστά θα είναι καλά ορατά τα δύο άκρα του μεταλλικού τόξου (σχ. 1).
- 2 – Εισάγετε τα δύο μεταλλικά άκρα στα ειδικά στηρίγματα Β και C στο κεντρικό τμήμα του πορτ-μπεμπέ μέχρι να ακουστεί το κλικ στερέωσης (σχέδιο 2Α). Στερεώστε τα 4 δοντάκια του πίσω τόξου (σχέδιο 2Β).

ΣΗΜΕΙΩΣΗ: Το σύστημα στερέωσης βρίσκεται στο εσωτερικό των πλαστικών στηριγμάτων Β και C, το στρογγυλό πλήκτρο στα στηρίγματα χρησιμεύει μόνο για την αφαίρεση της κουκούλας (βλ. σημείο 3).

- 3 – Για να αφαιρέσετε την κουκούλα, βγάλτε πρώτα τα 4 δοντάκια του πίσω τόξου (σχέδιο 3Α) και μετά βγάλτε το μπροστινό τόξο πιέζοντας τα δύο πλήκτρα στη βάση στερέωσης (σχέδιο 3Β).

ΠΡΟΣΟΧΗ: Η λανθασμένη αφαίρεση του τόξου μπορεί να σπάσει τα δοντάκια.

ΑΝΤΗΛΙΑΚΗ ΤΕΝΤΑ

- 4 – Η κουκούλα διαθέτει μία αντηλιακή τέντα. Όταν δε χρησιμοποιείται, η τέντα μπορεί να τοποθετηθεί στο εσωτερικό της κουκούλας (σχέδιο 4).

Στο εσωτερικό της κουκούλας, ανάμεσα στο γείσο και το πρώτο τμήμα, υπάρχει ένας υφασμάτινος κρίκος όπου μπορούν να κρεμαστούν μαλακά παιχνίδια που διαθέτουν κλιπ (σχέδιο 4α).

ΠΡΟΣΟΧΗ - χρησιμοποιείτε μόνο τα παιχνίδια Chicco με τους ακόλουθους κωδικούς: 71530, 71328, 71329, 71330.

ΠΙΣΩ ΑΝΟΙΓΜΑ

- 5 – Για την εξασφάλιση ενός τέλει αερισμού η κουκούλα διαθέτει πίσω ρυθμιζόμενο άνοιγμα. Για να το ανοίξετε, κατεβάστε το φερμουάρ

(σχέδιο 5Α) και διπλώστε το ύφασμα στο επάνω τμήμα της κουκούλας (σχέδιο 5Β).

ΡΥΘΜΙΖΟΜΕΝΗ ΠΛΑΤΗ - COMFORT SYSTEM

- 6 – Η πλάτη του πορτ-μπεμπέ ρυθμίζεται βαθμιαία. Για να ανεβάσετε και να κατεβάσετε την πλάτη ενεργήστε στη ρόδα, στην εξωτερική πλευρά του πορτ-μπεμπέ, κοντά στα ποδαράκια του παιδιού (σχέδιο 6).

ΠΡΟΣΟΧΗ: Συνιστάται να αερίζετε το πορτ-μπεμπέ μετά από παρατεταμένη χρήση

ΛΑΒΗ ΜΕΤΑΦΟΡΑΣ

- 7 – Το πορτ-μπεμπέ διαθέτει μία άνετη λαβή μεταφοράς που ρυθμίζεται σε τρεις θέσεις (σχ. 7):

- A) Μεταφορά
- B) Ενδιάμεση
- C) Ανάπαυση

- 8 – Για να φέρετε τη λαβή στην κάθετη θέση, πιάστε την στο κέντρο και τραβήξτε την προς επάνω μέχρι να ακουστεί το κλακ στερέωσης (σχέδιο 8α). Για να φέρετε τη λαβή στη θέση ανάπαυσης πιέστε ταυτόχρονα τα δύο πλήκτρα στη βάση της λαβής και στρέψτε προς τα κάτω (σχέδιο 8β).

ΠΡΟΣΟΧΗ: Το πορτ-μπεμπέ δεν πρέπει να μεταφέρεται με τη λαβή στην ενδιάμεση ή στη θέση ανάπαυσης, αλλά μόνο με τη λαβή στη θέση μεταφοράς.

ΠΛΥΣΙΜΟ

Η κουκούλα, η εσωτερική επένδυση του πορτ-μπεμπέ και το στρωματάκι αφαιρούνται και πλένονται. Συνιστάται να τηρείτε προσεκτικά τις οδηγίες πλυσίματος που αναγράφονται στην ετικέτα του υφάσματος.

- 9 - Βγάλτε την κουκούλα από το πορτ-μπεμπέ σύμφωνα με τις οδηγίες του σημείου 3. Βγάλτε μόνο το μεταλλικό τόξο τραβώντας το από ένα από τα δύο άκρα (σχέδιο 9). Μη βγάζετε το πίσω τόξο με τα 4 δοντάκια για τις ενέργειες του πλυσίματος.
- 10 - Βγάλτε την εσωτερική επένδυση του στρώματος από το άνοιγμα στην πίσω πλευρά της φόδρας (σχέδιο 10).
- 11 - Για να αφαιρέσετε την εσωτερική επένδυση του πορτ-μπεμπέ, βγάλτε την πλαστική ταινία που βρίσκεται στο ύψος του κεφαλιού του παιδιού (σχέδιο 11).

ΧΡΗΣΗ ΤΟΥ ΠΟΡΤ-ΜΠΕΜΠΕ ΩΣ ΚΑΡΟΤΣΑΚΙ

Αυτό το πορτ-μπεμπέ μπορεί να χρησιμοποιηθεί ως καρτσάκι τοποθετημένο στα καρότσια περιπάτου

Chicco που διαθέτουν το σύστημα “Clik Clak”.

 Μη σιδερώνετε
 Μην κάνετε στεγνό καθάρισμα

ΤΟΠΟΘΕΤΗΣΗ ΤΟΥ ΠΟΡΤ-ΜΠΕΜΠΕ ΣΤΟ ΚΑΡΟΤΣΑΚΙ ΠΕΡΙΠΑΤΟΥ

Προετοιμάστε το καροτσάκι που διαθέτει το σύστημα CLIK CLAK, για την τοποθέτηση του πορτ-μπεμπέ όπως υποδεικνύεται στις σχετικές οδηγίες του καροτσιού.

ΣΗΜΕΙΩΣΗ: Για τα καροτσάκια που διαθέτουν αποσπώμενη πλάτη ή κάθισμα, συνιστάται να αποσυνδέετε την πλάτη ή το κάθισμα όπως υποδεικνύεται στις σχετικές οδηγίες του καροτσιού.

- 12- Πιάστε τη λαβή στη θέση μεταφοράς και τοποθετήστε το πορτ-μπεμπέ στους βραχίονες με τη θέση των ποδιών στραμμένη προς τη λαβή του καροτσιού (σχέδιο 12).
- 13- Εφαρμόστε τους άξονες στις δύο πλευρές του πορτ-μπεμπέ στα ανοίγματα, στους βραχίονες του καροτσιού (σχέδιο 13A) και τοποθετήστε το πορτ-μπεμπέ μέχρι να ακούσετε το κλακ στερέωσης (σχέδιο 13B).

ΠΡΟΣΟΧΗ: Πριν από τη χρήση, βεβαιωθείτε ότι το πορτ-μπεμπέ είναι στερεωμένο, τραβώντας το προς επάνω.



ΑΦΑΙΡΕΣΗ ΤΟΥ ΠΟΡΤ-ΜΠΕΜΠΕ

- 14 – Φέρτε τη λαβή σε κάθετη θέση (μεταφοράς) μέχρι να ακούσετε το κλακ στερέωσης (σχέδιο 14).
- 15 – Πιέστε το γκριζο πλήκτρο στο μπροστινό τμήμα του καροτσιού (σχέδιο 15A) και, κρατώντας πιεσμένο το πλήκτρο, βγάλτε το πορτ-μπεμπέ από το πλαίσιο (σχέδιο 15B).

ΠΡΟΣΟΧΗ: Η τοποθέτηση και η αφαίρεση μπορούν να γίνουν και με το παιδί στο πορτ-μπεμπέ. Οι προαναφερόμενες ενέργειες, με το βάρος του παιδιού, μπορεί να είναι δυσκολότερες. Συνιστάται προσοχή κατά την εκτέλεση των προαναφερόμενων ενεργειών.

ΠΡΟΣΟΧΗ: Η μη σωστή διαδικασία τοποθέτησης του πορτ-μπεμπέ στο πλαίσιο (π.χ. ανάποδη τοποθέτηση) μπορεί να δημιουργήσει προβλήματα στο σύστημα στερέωσης, καθιστώντας αδύνατη την αποσύνδεση. Στην περίπτωση αυτή συμβουλευτείτε τις οδηγίες του καροτσιού ή επικοινωνήστε με την Υπηρεσία Πελατών της Artsana.

Στη συνέχεια αναγράφονται τα σύμβολα για το πλύσιμο με τη σχετική επεξήγηση:

-  Πλένετε στο χέρι με κρύο νερό
-  Μη χρησιμοποιείτε χλωρίνη
-  Μη στεγνώνετε στο στεγνωτήρα

Για περισσότερες πληροφορίες παρακαλούμε επικοινωνήστε:

Artsana S.P.A
Εξυπηρέτηση πελατών
Via Saldarini Catelli, 1
22070 Grandate – Como – Italy
Τηλέφωνο: 0039 – 031.382086
Site: www.chicco.com

ή με τον αντιπρόσωπο στην Ελλάδα:
B.&M. ΣΚΑΡΜΟΥΤΣΟΣ Α.Ε.
Ανδρέα Μεταξά 6
145 64, Κάτω Κηφισιά
Τηλέφωνο: 210 6241300
info@chicco.gr

KULLANIM BİLGİLERİ

ÖNEMLİ UYARI

- ÖNEMLİ: KULLANMAYA BAŞLAMADAN ÖNCE, KULLANIM SIRASINDA ORTAYA ÇIKABİLECEK TEHLİKELERİ ÖNLEMELERİ İÇİN BU KULLANIM KILAVUZUNU DİKKATLİCE OKUYUNUZ VE İLERDE REFERANS OLMAK ÜZERE SAKLAYINIZ.
ÇOCUĞUNUZUN GÜVENLİĞİNİ TEHLİKEYE SOKMAMAK İÇİN BU ÖNERİLERİ DİKKATLE TAKİP EDİNİZ.
- DİKKAT: KULLANMADAN ÖNCE OLASI PLASTİK TORBALARI VE ÜRÜNÜN PAKETLEMESİNİ OLUŞTURAN DİĞER TÜM PARÇALARI KALDIRIP ELİMİNE EDİNİZ VEYA HER DURUMDA YENİDOĞAN BEBEKLERİN VE ÇOCUKLARIN ULAŞAMAYACAKLARI BİR YERDE TUTUNUZ

UYARILAR

- Pusetin kullanımı için, pusetin kullanım kitabındaki bilgileri referans alın.
- DİKKAT: Portbebe, otomobilde taşıma için yalnızca "KIT TRIO CAR" ile birlikte kullanılabilir. "KIT TRIO CAR" in portbebeye monte edilmesi, portbebenin araca takılması ve yolculuk sırasında kullanılmasına ilişkin bütün bilgiler için "KIT TRIO CAR" in kullanım kılavuzunu referans alın.
- DİKKAT: Birleştirmeden önce ürün ve oluşturan tüm parçaların taşıma sırasında hasar görmediklerini kontrol ediniz, bu durumda ürün kullanılmamalı ve çocukların erişemeyecekleri yerde tutulmalıdır.
- DİKKAT: Bu ürün kendi başına oturamayan, el ve dizlerine dayanarak dönemeyen ve kalkamayan çocuklar için uygundur.
- Çocuğun maksimum ağırlığı: 9 Kg ve kullanım aralığı örneğin 0 – 5/6 aydır.
- DİKKAT: Yalnız sağlam, yatay ve kuru yüzey üzerinde kullanınız.
- DİKKAT: Başka çocukların portbebe yakınlarında denetimsiz oynamalarına izin vermeyiniz.
- DİKKAT: Ürünün fiziksel ve yapısal bütünlüğünü periyodik olarak kontrol ediniz. Özellikle taşıma sapları ve portbebenin alt kısmı kontrol edilmelidir. Hasar ya da gözle görülür aşınma durumunda ürünü kullanmayınız ve çocukların ulaşamayacakları yerde tutunuz.
- DİKKAT: Herhangi bir kısmı kırık, yırtık ya da eksik olması durumunda ürünü kullanmayınız.
- DİKKAT: Yalnızca üretici tarafından verilmiş ya da onaylanmış yedek aksesuarları kullanınız.

- DİKKAT: Ürüne üretici tarafından verilmeyen aksesuar, yedek parça ve aksesuar uygulamayınız. Ürün üzerinde yapılan olası değişiklikler üreticiyi her türlü sorumluluktan kurtarır.
- DİKKAT: Alev ve elektrik sobası, gaz sobası vs. gibi diğer ısı kaynaklarından gelebilecek tehlikeleri dikkate alın. Portbebeyi bu gibi ısı kaynakları yakınlıklarına koymayınız.
- DİKKAT: Aynı olarak bir şilte satın aldığınız takdirde, bu şiltenin ürüne adapte olup olmadığını kontrol ediniz. 10 mm. den daha yüksek şilte eklemeyiniz. DİKKAT: Portbebenin içinde derinliğini azaltabilecek hiç bir cisim bırakmayınız.
- DİKKAT: Bu portbebe yalnızca CLIK CLAK kanca-lama sistemi ile donanmış CHICCO pusetler üzerinde kullanılabilir. Bebeği içine yerleştirmeden önce portbebenin puseteye iyice sabitlenmiş olduğunu kontrol ediniz.
- DİKKAT: Boğulma tehlikesini önlemek için plastik torbaları bebekten uzak tutunuz.
- DİKKAT: Güneşte bırakılan ürünler ısınır; bebeği yerleştirmeden önce ürünün soğumasını bekleyiniz.
- DİKKAT: Bebeği asla denetimsiz bırakmayınız.
- DİKKAT: Portbebeyi asla herhangi bir ayakla kullanmayınız.
- DİKKAT: Portbebeyi çocuğu uzun süre uyutmak için kullanmayınız; bu ürün yatağın yerini tutmaz

TEMİZLİK VE BAKIM ÖNERİLERİ

Bu ürün periyodik bakım gerektirir. Temizlik ve bakım işlemleri bir yetiştiren tarafından yapılmalıdır.

Temizlik

Kumaş kısımları, ürünün oluşum etiketindeki bilgileri referans alarak nemli bir sünger ve sabun yardımıyla temizleyiniz.

Plastik kısımları periyodik olarak nemli bir bezle temizleyiniz.

Su ile temas etmesi durumunda, pas oluşmasını önlemek için metal kısımları kurulayınız.

Bakım

Yalnızca gerektiği takdirde silikonlu kuru yağ ile yağlayınız. Metal kısımları, pas oluşumunu önlemek için kurulayınız. Suya batırmayınız. Plastik kısımları periyodik olarak nemli bir bezle temizleyiniz. Gıcırdamasını önlemek için portbebe ile pusetin kancalarını toz ve kumdan uzak tutunuz. Ürünleri uzun süre güneş altında bırakmayınız; kumaş kısımların rengi solabilir

PORTBEBENİN ÖZELLİKLERİ

GÜNEŞLİK TENTE

Portbebe değişik pozisyonlarda ayarlanabilir güneşlik tente ve rüzgâr koruyucu ile donanmıştır.

MONTAJ VE SÖKME

1 – Metalik yayın uçlarında yer alan klipslerin kumaş kısımdaki düğmelere kancalanmış olduğunu kontrol ediniz. Düğmeler doğru olarak kancalanmışsa metalik yayın iki ucu iyice görülecektir (resim 1).

2 – İki metal ucu, tentenin orta kısmında yer alan B ve C desteklerine sokunuz ve kancalandığını belirten klik sesini duyunca ya kadar itiniz (resim 2 A); sonra arka yayın 4 dişini sabitleyiniz (resim 2 B).

NOT: Kancalama sistemi plastik B ve C desteklerin içinde yer alır, desteklerin üstündeki yuvarlak düğme sadece tentenin ayrılmasına yarar (bkz. nokta 3).

3 – Tenteyi çıkarmak için önce arka yayın 4 dişini çıkartınız (resim 3A) ve sonra kancanın dibinde yer alan iki düğmeye basarak ön yayı kancadan ayırınız (resim 3B).

DİKKAT: Tentenin yanlış sökülmesi dişlerin kırılmasına neden olabilir.

TENTE SİPERİ

4 – Tente, güneşe karşı bir siperle donanmıştır. Bu siper kullanılmadığı zaman tentenin içine doğru kıvrılabilir (resim 4). Tentenin iç kısmında, vizyer ile ilk dilim arasında kumaştan bir halka bulunur, bu halka yumuşak oyuncakların rahat kancalarla asılmasını sağlar (resim 4 a).

DİKKAT: Yalnızca aşağıda belirtilen kod numaralarını taşıyan Chicco oyuncakları kullanınız: 71530, 71328, 71329, 71330

ARKA AÇIKLIK

5 – İyi bir hava dolaşımını sağlamak için tentenin arkasında ayarlanabilir bir açıklık bulunur; bunu açmak için fermuarı (resim 5A) çekerek kumaş kapağı tentenin yüksek kısmına kıvrınız (resim 5 B).

BEBEK KANGURUNUN İÇİNE NASIL YERLEŞTİRİLMELİ?

Bebeği kanguruya yerleştirme işlemlerinin oturduğunuz yerde yapılması önerilir.

AYARLANABİLİR SIRT DAYANAĞI -

COMFORT SYSTEM

6 – Portbebenin sırt dayanağı dereceli olarak ayarlanabilir. Sırt dayanağını yükseltmek ve alçaltmak için tentenin dışında, çocuğun ayaklarının hizasında yer alan teker üzerine bastırınız (resim 6).

DİKKAT: Uzun bir süre kullandıktan sonra portbebeyi havalandırmanız önerilir.

TAŞIMA KOLU

7 – Portbebe üç pozisyonda ayarlanabilir bir taşıma kolu ile donanmıştır (resim 7):

- A) Taşıma
- B) Ara
- C) İstirahat

8 – Kolu dikey pozisyonda taşımak için ortasından kavrayarak yukarı doğru, kancalandığını belirten klak sesi duyulunca ya kadar çekiniz (resim 8); kolu istirahat pozisyonuna getirmek için kolun dibinde yer alan iki düğmeye aynı anda basınız (resim 8a) ve kolu aşağı doğru kıvrınız (resim 8b).

DİKKAT: Portbebe kolu ara veya istirahat pozisyonunda taşınmamalıdır, taşımak için kolun taşıma pozisyonunda olması gerekir.

YIKAMA

Portbebe içinin astarı ve şiltesi sökülüp yıkanabilir; ürünün etiketinde kayıtlı yıkama bilgilerini dikkatle uygulamanız önerilir.

9- Tenteyi, 3.cü noktada belirtildiği gibi portbebeden ayırınız; daha sonra uçlarından birinden çekerek sadece metal yayı çıkartınız (resim 9); yıkama işlemi için 4 dişli arka yayı çıkartmayınız.

10- Şiltenin dolgusunu, kılıfın arkasında yer alan açıklıktan çekip çıkartınız (resim 10).

11- Portbebenin iç kılıfını çıkarmak için, çocuğun başı bölgesinde bulunan plastik bandı çekiniz (resim 11).

PORTBEBENİN PUSET ÜZERİNDE KULLANILMASI

Bu portbebe "Clik Clak" sistemi ile donanmış Chicco pusetler üzerinde kullanılabilir

PORTBEBENİN PUSETE KANCALANMASI

Portbebeyi, pusetin kullanım bilgilerinde belirtildiği gibi takmak için Clik Clak sistemi ile donanmış puseti alınız.

DİKKAT: Sırt dayanağı veya oturma yeri ayrılabilir pusetler için, sırt dayanağını veya oturma yerini kancalardan ayırmak için pusetin kullanım bi-

Igilerinde belirtildiđi řekilde hareket edilmesi önerilir.

- 12 - Kolu, taşıma pozisyonuna getirerek kavrayınız ve portbebeyi ayak kısmı pusetin saplarına doğru dönük olarak kollar üzerine yerleştiriniz (resim 12).
- 13 -Portbebenin iki yanında yer alan milleri pusetin kollukların üstündeki açıklıklar ile karşılaştırınız (resim 13 A), daha sonra portbebeyi kancalandığını belirten klak sesini duyuncaya kadar bastırınız (resim 13 B).

DİKKAT: Kullanmadan önce, yukarı doğru çekeerek portbebenin iyice kancalanmış olduğunu kontrol ediniz.





PORTBEBENİN AYRILMASI

- 14 -Kolu, kancalandığını belirten klak sesini duyuncaya kadar dikey pozisyona (taşıma) getiriniz (resim 14).
- 15 - Pusetin ön kısmında yer alan gri renkli düğmeye basınız (resim 15 A), daha sonra düğmeyi basılı tutarak portbebeyi gövdeden ayırınız (resim 15 b).

DİKKAT: Kancalama ve ayırma işlemleri bebek portbebede iken de yapılabilir; bu operasyonlar, çocuğun ağırlığı ile kolay olmayabilir. Bu operasyonları yerine getirirken dikkatli olunması ve mümkünse bebeđi kaldırdıktan sonra yapmanız önerilir.

DİKKAT: Portbebenin hatalı kancalanması (örneğin tersine monte edilmesi) kancalama sisteminin iyi çalışmamasına neden olabilir ve sökme işlemini imkansız hale getirir: bu durumda pusetin kullanma kılavuzuna danışınız ya da Chicco Müşteri Servisi'ne başvurunuz

Aşağıda yıkama sembolleri ve açıklamaları gösterilmiştir:

-  Soğuk su ile elde yıkayınız
-  Çamaşır suyu kullanmayınız
-  Makinede kurutmayınız
-  Ütülemeyiniz
-  Kuru temizleme yapmayınız

DAHA DETAYLI BİLGİ İÇİN:

Daha detaylı bilgi için:
Chicco Tekstil Sanayi ve Ticaret A.Ş.
Litros Yolu 4/1
34020 Topkapı
Tel:0212 467 30 30
www.chicco.com

ИНСТРУКЦИЯ ПО ЭКСПЛУАТАЦИИ

ВНИМАНИЕ

- **ОЧЕНЬ ВАЖНО:** ЧТОБЫ ОБЕСПЕЧИТЬ БЕЗОПАСНОСТЬ ПРИ ЭКСПЛУАТАЦИИ ИЗДЕЛИЯ, ПЕРЕД ИСПОЛЬЗОВАНИЕМ ВНИМАТЕЛЬНО ПРОЧТИТЕ ЭТУ ИНСТРУКЦИЮ И СОХРАНИТЕ ЕЁ ДЛЯ ПОСЛЕДУЮЩИХ КОНСУЛЬТАЦИЙ. НЕСОБЛЮДЕНИЕ УКАЗАНИЙ, ИЗЛОЖЕННЫХ В НАСТОЯЩЕЙ ИНСТРУКЦИИ, МОЖЕТ ПОДВЕРГНУТЬ ОПАСНОСТИ ВАШЕГО РЕБЁНКА.
- **ВНИМАНИЕ:** ПЕРЕД ИСПОЛЬЗОВАНИЕМ СНИМИТЕ С ИЗДЕЛИЯ ВСЕ ВОЗМОЖНЫЕ ПЛАСТИКОВЫЕ ПАКЕТЫ И ЭЛЕМЕНТЫ УПАКОВКИ И ДЕРЖИТЕ ИХ ВДАЛИ ОТ НОВОРОЖДЁННЫХ И БОЛЕЕ ВЗРОСЛЫХ ДЕТЕЙ.

МЕРЫ ПРЕДОСТОРОЖНОСТИ

- При использовании прогулочной коляской придерживайтесь прилагаемой к ней инструкции.
- **ВНИМАНИЕ:** люльку можно использовать для перевозки ребёнка в автомобиле только, если она укреплена с помощью крепёжных принадлежностей «KITTRIO CAR». Ознакомьтесь с инструкцией по эксплуатации «KITTRIO CAR», чтобы получить информацию касательно крепления «KITTRIO CAR» на люльке, установки люльки в автомобиле и её использования в поездках.
- **ВНИМАНИЕ:** перед сборкой убедитесь, что изделие и все его компоненты не повреждены вследствие транспортировки. В противном случае не пользуйтесь изделием и держите его вдали от детей.
- **ВНИМАНИЕ:** это изделие предназначено для детей, которые ещё не умеют сидеть самостоятельно, поворачиваться и подниматься, опираясь на руки или колени.
- Вес ребёнка не должен превышать 9 кг, это изделие можно использовать для детей в возрасте от 0 и примерно до 5-6 месяцев.
- **ВНИМАНИЕ:** используйте изделие только на устойчивой, горизонтальной и сухой поверхности.
- **ВНИМАНИЕ:** не позволяйте другим детям играть без присмотра рядом с люлькой.
- **ВНИМАНИЕ:** периодически проверяйте состояние изделия и целостность его структуры, в особенности ручку для переноски и дно люльки. Если изделие повреждено или имеет явные признаки износа, не пользуйтесь им и держите его вдали от детей.
- **ВНИМАНИЕ:** не пользуйтесь изделием, если

отдельные его части поломаны, разорваны или отсутствуют.

- **ВНИМАНИЕ:** используйте только запасные части, поставленные или одобренные производителем.
- **ВНИМАНИЕ:** не устанавливайте аксессуары, запасные части и компоненты других производителей или неодобренные производителем. Если изделие подвергается модификации, производитель снимает с себя любую ответственность.
- **ВНИМАНИЕ:** не забывайте о том, что огонь и другие источники тепла, такие как электрические и газовые плиты и т. п., потенциально опасны, поэтому никогда не оставляйте люльку рядом с ними.
- **ВНИМАНИЕ:** если вы покупаете отдельно матрасик, проверьте, чтобы он хорошо подходил для люльки. Не кладите в люльку матрасик, высота которого более 10 мм. **ВНИМАНИЕ:** не оставляйте в люльке какие бы то ни было предметы, которые могут уменьшить глубину люльки.
- **ВНИМАНИЕ:** эта люлька может быть использована совместно только с прогулочными колясками CHICCO, которые оснащены системой крепления CLIK CLAK. Прежде чем разместить ребёнка в люльке убедитесь, что она правильно укреплена на прогулочной коляске.
- **ВНИМАНИЕ:** держите вдали от детей пластиковые пакеты во избежание удушья.
- **ВНИМАНИЕ:** все предметы, находящиеся под солнцем, сильно нагреваются; прежде чем положить ребёнка в люльку, подождите пока они не охладятся.
- **ВНИМАНИЕ:** никогда не оставляйте ребёнка одного без присмотра.
- **ВНИМАНИЕ:** никогда не используйте люльку с опорой.
- **ВНИМАНИЕ:** никогда не кладите ребёнка спать в люльку на длительное время: это изделие не может заменить кроватку.

СОВЕТЫ ПО УХОДУ И ТЕХОБСЛУЖИВАНИЮ

Это изделие нуждается в периодическом техобслуживании.

Операции по уходу и техобслуживанию должны производить только взрослые.

Уход

Части из ткани чистить влажной губкой и нейтральным мылом, придерживаясь инструкций на этикетке с указанием состава изделия.

Периодически чистить пластмассовые части изделия с помощью влажной ткани.

Если на металлические части изделия попала вода, необходимо вытереть её, чтобы не допустить образование ржавчины.

Техобслуживание

Только по мере необходимости смазывать мобильные части сухим силиконовым маслом.

Металлические части изделия необходимо вытирать, чтобы не допустить образование ржавчины. Не погружать в воду. Периодически чистить пластмассовые части изделия с помощью влажной ткани. Во избежание трения необходимо очищать от песка и пыли места крепления люльки и прогулочной коляски. Не оставлять изделия под солнцем в течение длительного времени; ткани могут обесцветиться.

ХАРАКТЕРИСТИКИ ЛЮЛЬКИ

КАПЮШОН

Люлька оснащена капюшоном, который защищает от солнца и ветра и может принимать несколько положений.

МОНТАЖ И ДЕМОНТАЖ

1 - Проверьте, чтобы клипсы, находящиеся на краях металлической арки, были пристёгнуты к кнопкам, которые находятся на части из ткани. Если кнопки правильно застёгнуты, то два конца металлической арки хорошо видны (рис. 1).

2 - Вставьте оба металлических конца в специальные штативы В и С, которые находятся на центральной части люльки, до тех пор, пока не будет слышен характерный щелчок, который подтвердит о сцепке (рисунок 2 А); затем закрепите 4 зубчика задней дуги (рисунок 2В).

Пимечание: система сцепки расположена внутри пластмассовых опор В и С, круглая кнопка, находящаяся на опорах, служит только для отсоединения капюшона (смотрите пункт 3).

3 - Чтобы снять капюшон, сначала выньте 4 зубчика задней дуги (рисунок 3А), затем отсоедините переднюю дугу, нажав надве кнопки, расположенные на основании сцепочного механизма (рисунок 3В).

ВНИМАНИЕ: если демонтаж капюшона выполняется неправильно, зубчики могут поломаться.

КОЗЫРЁК

4 - Капюшон оснащён эксклюзивным солнцезащитным козырьком. Когда вы им не пользуетесь, его можно повернуть внутрь капюшона (рисунок 4). Внутри капюшона, между козырьком и первой секцией, есть кольцо из ткани, с помощью которого можно подвесить мягкие игрушки, специально оснащённые удобным крючком (рисунок 4 а).

ВНИМАНИЕ - использовать только игрушки

Chicco со следующими кодами: 71530, 71328, 71329, 71330

ЗАДНЕЕ ОКОШКО

5 - Чтобы обеспечить хороший воздухообмен, на капюшоне имеется заднее регулируемое окошко; чтобы открыть его, расстегните застёжку-молнию (рисунок 5А) и отверните накладку из ткани в сторону верхней части капюшона (рисунок 5В)

РЕГУЛИРУЕМАЯ СПИНКА - COMFORT SYSTEM

6 - Наклон спинки люльки регулируется постепенно. Чтобы поднять или опустить спинку, поворачивайте колёсико, которое находится снаружи люльки со стороны ног ребёнка (рисунок 6).

ВНИМАНИЕ: рекомендуется проветривать люльку после длительного пользования.

РУЧКА ДЛЯ ПЕРНОСКИ

7 - Люлька оснащена удобной ручкой для переноски, которая принимает три положения (рис. 7):

- А) Положение при переноске
- В) Среднее положение
- С) Опущенное положение

8 - Чтобы поднять ручку в вертикальное положение, возьмите её по центру и потяните вверх, пока не будет слышен характерный щелчок, который подтвердит о блокировке (рисунок 8а); чтобы снова опустить ручку вниз, одновременно нажмите на две кнопки на основании ручки, а затем поверните ручку вниз (рисунок 8б)

ВНИМАНИЕ: нельзя переносить люльку, если ручка находится в среднем или опущенном положении, переносите люльку, только если ручка находится в положении для переноски.

СТИРКА

Капюшон, внутренний чехол люльки и матрасик можно снять и постирать. Рекомендуется строго следовать инструкции по стирке на этикетке изделия.

9 - Снимите с люльки капюшон, следуя указаниям, изложенным в пункте 3; затем выньте только металлическую дугу, вытягивая её за один конец (рисунок 9); чтобы постирать капюшон, не вынимайте заднюю дугу с 4 зубчиками.

10 - Снимите чехол с матрасика: выньте матрасик из отверстия, которое находится сзади на чехле (рисунок 10).

11 - Чтобы снять внутренний чехол люльки, выньте пластмассовую ленту, которая расположена со стороны головы ребёнка (рисунок 11).

ИСПОЛЬЗОВАНИЕ ЛЮЛЬКИ В КАЧЕСТВЕ СПАЛЬНОЙ КОЛЯСКИ

Эту люльку можно установить на прогулочные коляски Chicco с системой крепления "Clik Clak" и использовать в качестве спальной коляски.

КРЕПЛЕНИЕ ЛЮЛЬКИ К ПРОГУЛОЧНОЙ КОЛЯСКЕ

Чтобы на прогулочной коляске с системой крепления "Clik Clak" можно было установить люльку, подготовьте её в соответствии с инструкцией по эксплуатации к прогулочной коляске.

Примечание: если прогулочная коляска оснащена съёмной спинкой или сиденьем, рекомендуется снять их в соответствии с инструкцией по эксплуатации прогулочной коляски.

12 - Возьмите люльку за ручку, которая находится в положении для переноски, и установите её на подлокотниках так, чтобы ножки ребёнка были со стороны ручки прогулочной коляски (рисунок 12).

13 - Совместите стержни, которые находятся с двух сторон люльки, с отверстиями в подлокотниках прогулочной коляски (рисунок 13 A), затем прикрепите люльку так, чтобы был слышен характерный щелчок, подтверждающий о сцепке (рисунок 13B).

ВНИМАНИЕ: перед использованием потяните люльку вверх, чтобы убедиться в том, что она надёжно прикреплена к прогулочной коляске.

КАК СНЯТЬ ЛЮЛЬКУ С ПРОГУЛОЧНОЙ КОЛЯСКИ

14 - Поднимите ручку в вертикальное положение (для переноски) пока не услышите характерный щелчок, подтверждающий о блокировке (рисунок 14).





15 - Нажмите на серую кнопку, которая находится на передней части коляски (рисунок 15A), затем держа нажатой кнопку, поднимите люльку (рисунок 15 b).

ВНИМАНИЕ: монтаж и демонтаж люльки можно выполнять также вместе с ребёнком, находящимся в ней; выполнение этих операций может быть несколько затруднено, если в люльке находится ребёнок, поэтому рекомендуется повышенное внимание.

ВНИМАНИЕ: если крепление люльки к структуре коляски выполняется неправильно (например, монтаж с обратной стороны), то это может привести к неправильному срабатыванию сцепочных механизмов и невозможности крепления: в подобных случаях ознакомьтесь

с инструкцией по эксплуатации прогулочной коляски или обратитесь в отдел по обслуживанию клиентов Artsana.

Ниже приведены условные обозначения по стирке и их расшифровка:

-  Ручная стирка в тёплой воде
-  Не отбеливать хлорсодержащим веществом
-  Не применять сушку в барабане
-  Глажение запрещено
-  Сухая чистка запрещена

За более подробной информацией обращайтесь:

ARTSANA SPA
Отдел по обслуживанию клиентов
Via Saldarini Catelli 1
22070 Grandate COMO – ITALY
Тел: +39 031 382 086
www.chicco.com

مهد متنقل ثلاثي للسيارة

SA

تنبيه هام

هام: يجب قبل الإستعمال قراءة كتيب التعليمات المائل لتفادي مخاطر الإستخدام وحفظه لمراجعتة عند الضرورة بالمستقبل.
من أجل تفادي ضرر الأمان لطفلكم يجب بكل عناية إتباع التعليمات التالية الذكر.
تنبيه: القيام قبل الإستعمال بإزالة الأكياس البلاستيكية وجميع الأجزاء المحتوية بالعبوة وعلى كل حال القيام بإبعادها عن متناول الأطفال.

تحذيرات:

- لاستعمال مقعد التجول يجب إتباع التعليمات التابعة للمقعد.
- تنبيه : بالإمكان إستعمال المهد المتنقل للنقل بالسيارة فقط في حالة إستعمال مجموعة "KIT TRIO CAR". مراجعة كتيب الإستعمال التابع إلي "KIT TRIO CAR" فيما يتعلق بجميع المعلومات الخاصة بتركيب "KIT TRIO CAR" علي المهد المتنقل أو بتركيب المهد المتنقل بالسيارة وبطريقة الإستعمال خلال الرحلات.
- تنبيه: يجب قبل إجراء التجميع التأكد من عدم تضرر المنتج وجميع أجزائه نتيجة لعمليات النقل وفي حالة التضرر ننصح بعدم استعماله وإبعاده عن متناول الأطفال.
- تنبيه: هذا المنتج يعتبر مناسب للأطفال الغير قادرين علي الجلوس أو الدوران بأنفسهم أو النهوض بالإستناد علي أيديهم أو رعايهم.
- الوزن الأقصى للطفل: 9 كغ وعمر الإستعمال التقديري من 0 إلي 5-6 أشهر.
- تنبيه: الإستعمال فقط علي الأسطح الثابتة الأفقية الجافة.
- تنبيه: يجب عدم ترك الأطفال الآخرين يلعبون بالقرب من حقيبة حمل الأطفال.
- تنبيه: التأكد دورياً من سلامة بنية وهيكال المنتج. بشكل خاص مقبض النقل وقاع النهدي المتنقل. في حالة ملاحظة علامات ضرر أو إستهلاك واضحة يجب الإمتناع من إستعماله وإبعاده بعيداً عن متناول الأطفال.
- تنبيه: عدم الإستعمال في حالة عطب أو تمزق أو نقص أي جزء من أجزاء المنتج.
- تنبيه: يجب فقط إستعمال الأجزاء الموردة أو المعتمدة من قبل المصنع.

- تنبيه: يجب عدم التطبيق علي المنتج لأي أجزاء تكميلية أو أي قطعة غيار أو أي جزء أخر غير موردة من المصنع. في حالة إجراء أي تغيير علي المنتجات فإن ذلك سيعفي المصنع من أية مسؤولية.
- تنبيه: يجب إعتبار المخاطر الناتجة عن اللهب أو عن أية مصادر حرارية أخرى مثل الدفايات الكهربائية أو السخانات الغازية وغيرها. عدم ترك المنتج بالقرب من مصادر الحرارة .
- تنبيه: في حالة شراء فراش لوحده يجب التأكد من ملائمتة بالمنتج. عدم إضافة فراش يكون سمكه أقصى من 10 مم. تنبيه: عدم ترك أي شئ بداخل المنتج قد ينتج عنه إنخفاض عمقه.
- تنبيه: هذا المنتج يعتبر قابل للإستعمال فقط علي مقاعد التجول المجهزة بنظام تثبيت "كليك كلاك". التأكد من أن المنتج مثبت بشكل سليم علي مقعد التجول قبل وضع الطفل بداخله.
- تنبيه: إبعاد الأكياس البلاستيكية بعيداً عن متناول الأطفال وذلك لتفادي مخاطر الإختناق.
- تنبيه: 'ن ترك المنتجات متعرضة لأشعة الشمس قد يسبب فرط في السخونة ولذلك يجب تبريدها قبل وضع الطفل بداخلها.
- تنبيه: يجب دائماً عدم ترك الطفل بدون مراقبته.
- تنبيه: يجب دائماً الإمتناع عن إستعمال المنتج مع المسند.
- تنبيه: يجب عدم استعمال المنتج لنوم الطفل لفترة طويلة: هذا المنتج لا يعتبر كبديل لفراش الطفل.

نصائح التنظيف والصيانة

يحتاج هذا المنتج لإجراء صيانات دورية.
يجب إجراء عمليات التنظيف والصيانة من قبل شخص بالغ سن الرشد

التنظيف

تنظيف الأجزاء النسيجية بإسفنجة مبللة وقليل من الصابون المتعادل القلوية وذلك بإتباع إرشادات التنظيف والصيانة الموضحة علي البطاقات المثبتة علي المنتج.
تنظيف الأجزاء البلاستيكية دورياً بإستعمال قطعة فماش مبللة.
جفيف الأجزاء المعدنية في حالة تبللها بالماء وذلك لتفادي تكون الصدأ.

الصيانة

إجراء التزييت فقط في حالة الضرورة بإستخدام زيت سليكوني جاف. جفيف الأجزاء المعدنية لتفادي تكون الصدأ. عدم الغطس بالماء. تنظيف الأجزاء البلاستيكية دورياً بقطعة فماش مبللة. تنظيف أجزاء تثبيت المنتج وأجزاء مقعد التجول من الغبار

والرمل وذلك لتفادي أضرار الإحتكاك. عدم ترك المنتجات معرضة لأشعة الشمس لمدة طويلة لتفادي فقدان لون الأنسجة.

خواص المنتج مظلات

تم تجهيز المهد بمظلة حماية ضد الشمس وحواجز ضد الريح قابلة للتعديل بأكثر من وضع.

التجميع والتفكيك

1 إدراج القوس المعني بالمظلات من خلال الفتحة A وتمريه لغاية رؤية طرفيه.

2 إدراج الطرفين المعدنين بداخل المساند B و C المخصصة لها بالجزء الوسطي من المنتج لغاية سماع طريقة تؤكد علي إنجاز التثبيت (صورة 2A) والقيام بعد ذلك بتثبيت الأربع 4 أسنان التابعة للقوس الخلفي (صورة 2B).

3 لإزالة المظلات القيام أولاً بسحب الأربعة 4 أسنان التابعة للقوس الخلفي (صورة 3A) وبعد ذلك القيام بفك القوس الأمامي بالضغط علي الزرين الموجودين بقاعدة التثبيت (صورة 3B).

تنبيه: أي تفكيك غير سليم قد ينتج عنه تكسر أسنان التثبيت.

غلاف الرؤية

4 تم تجهيز المظلة بغلاف رؤية حاجز لأشعة الشمس. في حالة عدم ضرورة الإستعمال بالإمكان سحب هذا الغلاف بداخل المظلة.

الفتحة الخلفية

5 لضمان تهوية جيدة تم تجهيز المظلة بفتحة خلفية قابلة للتعديل ولفتحها يجب فتح السحاب زيب (صورة 5A) ونفي الغلاف القماشى علي الجزء العلوي للمظلة (صورة 5B).

ساند ظهر قابل للتعديل - كومفورت سيستيم

6 ساند ظهر قابل للتعديل بشكل تدريجي. لرفع أو تخفيض ساند الظهر القيام بتحريك الإطار المجهز علي خارج المنتج بمنطقة قدمين الطفل (صورة 6).

تنبيه: ننصح بتهوية المنتج بعد كل استعمال طويل المدى.

مقبض النقل

7 تم تجهيز المنتج بمقبض مريح للنقل قابل للتعديل بثلاثة أوضاع (صورة 7):

A للنقل

B متوسط

C للإسترخاء

8 لتعديل المقبض بالوضع العمودي القيام بمسكه

من الوسط وسحبه تجاه الأعلى لغاية سماع طريقة التثبيت (صورة 8a). لتعديل المقبض بوضع الإسترخاء القيام في نفس الوقت بالضغط علي الزرين المجهزين علي قاعدة المقبض وبعدها تدويره تجاه الأسفل (صورة 8b).

تنبيه: يجب عدم نقل المهد عندما يكون المقبض بالوضع المتوسط أو بوضع الإسترخاء. القيام دائماً بنقل المهد بالوضع النقل.

الغسيل

تعتبر المظلة والغلاف الداخلي والفرش جميعها قابلة للإزالة والغسيل. ننصح وبكل حرص بإتباع تعليمات الغسيل الموضحة بالبطاقات المثبتة عليها.

9 إزالة المظلة من المهد المنقل بإتباع تعليمات النقطة 3 وبعد ذلك القيام فقط بسحب القوس المعدني بشده من أحد طرفيه (صورة 9) مع عدم سحب القوس الخلفي مع الأربعة 4 أسنان لإجراء الغسيل.

10 سحب حشوة الفرش من الفتحة المهيأة بخلف التغليف (صورة 10).

11 إزالة التغليف الداخلي للمنتج وسحب الشريط البلاستيكي الموجود بمنطقة رأس الطفل (صورة 11).

إستعمال المهد كعربة جّول

بالإمكان استعمال هذا المنتج كعربة جّول بتثبيته علي مقاعد تشيكو للتجول المجهزة بنظام "كليك كلاك".

تثبيت المهد المنقل علي مقعد التجول القيام بتجهيز مقعد التجول لإستقبال المهد مثلما هو موضح بتعليمات مقعد التجول.

ملاحظة: بخصوص مقاعد التجول المجهزة بمسند ظهر أو بجلسة قابلة للإزالة ننصح بتفكيك ساند الظهر أو الجلسة مثلما هو موضح بتعليمات مقعد التجول.

12 مسك المقعد وهو بوضع النقل والقيام بوضع المهد علي مساند الذراعين بحيث تكون منطقة القدمين موجهة نحو مقبض مقعد التجول.

13 القيام بمطابقة المحاور المجهزة علي جهتين المهد المنقل بالفتحات المجهزة علي مساند الذراعين التابعة لمقعد التجول (صورة 13A) والقيام بعدها بإسناد المهد لغاية سماع طريقة التثبيت (صورة 13B).

تنبيه: يجب قبل الاستعمال التأكد من أن المهد مثبت جيداً وذلك بشده جّاه الأعلى.

فك المهد المتنقل

14) تعديل المقبض بالوضع العمودي (وضع النقل) لغاية سماع طريقة التثبيت (صورة 14).
15) ضغط الزر الرمادي المجهز على الجزء الأمامي لمقعد التجول (صورة 15A) و بإبقاء الزر مضغوط القيام برفع المهد من على الهيكل (صورة 15B).

تنبيه: بالإمكان إجراء التجميع والفك حتى عندما يكون الطفل موجود بداخل المهد. إن هذه العمليات قد تكون صعبة الإنجاز لتأثير وزن الطفل. ننصح بإجراء العمليات الموضحة أعلاه بكل حرص.

تنبيه: إن إجراء عملية تركيب المهد على الهيكل بشكل غير سليم (مثل التركيب بعكس الإجهاد) قد ينتج عنه عطب نظام التثبيت مما قد يسبب عدم التمكن من إجراء عملية الفك. في هذه الحالة يجب مراجعة تعليمات مقعد التجول أو الإستعانة بمكتب خدمات زبائن شركة أرتسانا.

ةقلح دجوت لوالا مسقولا و فافشلل اعزل انب ةلظملا لخداب
ةحيرم تاكسرمب ةريثولا بعلا لائل قيلعت ءارج اب حمست ةيجيسن
(a4 ةروص)

زومرلا هذهل ةلماحل وكيشرت بعلا طقف لامعتس! بح ي: هي بنت
71530-71328-71329-71330

فيما يلي نوضح رموز الغسيل ومعانيها:

الغسيل يدويًا بماء بارد	
عدم استعمال مواد مبيضة للون	
عدم التحفيف آلياً	
عدم الكوي	
عدم الغسل بالجاف	

EN 1888:2003

0-6



ARTSANA S.p.A. - Via Saldarini Catelli, 1 - 22070 Grandate (CO) - Italy
Tel. (+39) 031 382 111 - Fax (+39) 031 382 400 - www.chicco.com

