

UTILISATION

*de votre
lave - linge*

Votre appareil et ses fonctions

- Spécificités

Comment l'utiliser

- Introduction du linge et des produits de lavage
- Choix d'un programme de lavage
- Programmes particuliers
- Exemples de programmes
- Programmes comparatifs

Service après-vente

Relations consommateur

En faisant l'acquisition de ce lave-linge *écologie*, vous allez découvrir le lavage haute performance, et réaliser des économies de 35 % en eau, 33 % en lessive et 15 % en énergie, comparativement aux appareils commercialisés actuellement.

Sa "zone d'activation lessivielle" supprime tout prélavage. En effet, quel que soit le programme choisi (de 40 à 90°C), le lave-linge *écologie* maintient le linge à 40°C pendant 10 minutes et permet ainsi aux enzymes de donner leur maximum d'efficacité pour améliorer la qualité du lavage.

Vous apprécierez également la délicatesse du programme "laine pendulaire" qui donne un mouvement de berceau au tambour, reproduisant ainsi les gestes doux du lavage à la main.

Comment l'utiliser

Effectuez les opérations dans l'ordre suivant :

Ouverture de la machine

- Vérifiez que la touche "marche/arrêt" soit relâchée.
- Appuyez sur le bouton poussoir d'ouverture, la porte se soulève.

Introduction du linge puis des produits de lavage

1- Bac à lessive (poudre ou liquide)

- Reportez-vous au tableau ci-contre.

2 - Assouplissant

- Versez la dose dans le bac. Ne pas dépasser le niveau indiqué par la flèche.

3 - Javel

- Versez la dose dans le bac. Ne pas dépasser le niveau indiqué par la flèche.

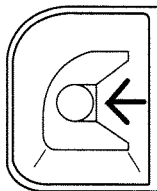



Conseil : enlevez et rincez régulièrement les godets ainsi que les compartiments

IMPORTANT :

- l'assouplissant concentré est à diluer à l'eau chaude
- la javel concentrée doit être impérativement diluée.

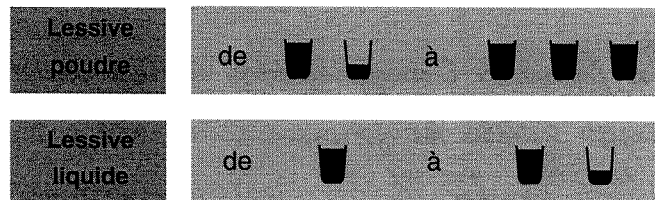
Dosage suivant la charge de linge



 = 65 g de lessive non concentrée ou 12 cl environ.

- Eau peu calcaire (dureté inférieure à 15° français) ou petite charge de linge : réduisez les doses.
- Eau très calcaire (dureté supérieure à 30° français) : augmentez les doses.

Toutes indications utiles vous sont données également sur les emballages de lessive.

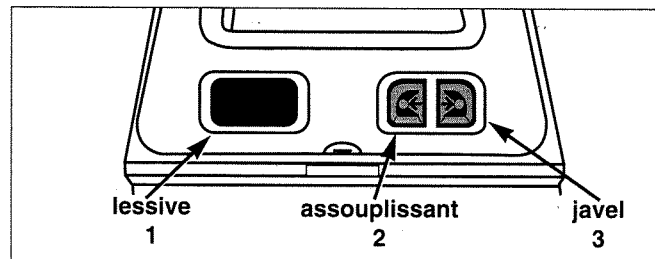

Comment l'utiliser

Choisissez vos programmes (voir pages suivantes)

- de lavage
- particuliers

Mise en marche de la machine

- Vérifiez que le cordon électrique soit branché et le robinet d'arrivée d'eau ouvert.
- Enfoncez la touche "marche/arrêt", mais seulement après avoir effectué la programmation. Cette opération met le lave-linge en marche.

La mise en marche n'est toutefois possible que si la porte est bien fermée.

Arrêt de la machine

- En fin de programme, mettez la machine hors tension en relâchant la touche "marche / arrêt".
- Relâchez aussi les autres touches que vous avez sélectionnées.

Par mesure de sécurité, il est conseillé de débrancher le cordon électrique puis de fermer le robinet d'arrivée d'eau.

Sécurité automatique de porte :

Grâce à ce dispositif original, il est possible d'ajouter ou de retirer une pièce de linge pendant le lavage. Il est toutefois recommandé de ne pas le faire au delà de 10 à 15 minutes après le début du cycle, de manière à obtenir un résultat de lavage correct. L'ouverture de la porte provoque automatiquement l'arrêt de la machine.

En revanche, pour votre sécurité pendant la pesée et l'essorage, il vous faudra attendre 2 minutes environ après avoir relâché la touche "marche/arrêt", pour pouvoir ouvrir la porte.

Sécurité des eaux

En cours de fonctionnement, le contrôle permanent du niveau d'eau prévient tout débordement éventuel.

Comment l'utiliser

Choix d'un programme de lavage

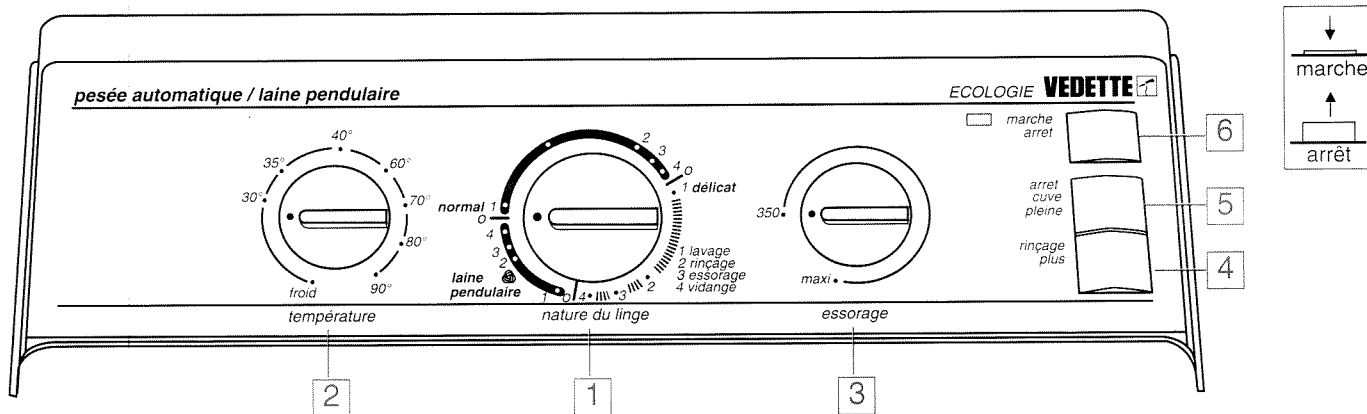

1 - Nature du linge

En fonction de la nature de votre linge, sélectionnez un de ces programmes

- "normal" pour le blanc, la couleur et les synthétiques.
- "délicat" pour les textiles fragiles
- "laine  pendulaire" pour les laines "Woolmark" et "laines lavables en machine", suivant les étiquettes des lainages.

2 - Température

Choisissez la température la mieux adaptée au linge introduit dans la machine.

Pour toute sélection de 40 à 90°C sur le cycle "normal", une première période de chauffage s'effectue jusqu'à 40°C. Un maintien à cette température est assuré pendant 10 minutes. Cette pause, appelée "zone d'activation lessivielle", permet une action complète des enzymes sur les taches de type cacao, oeuf, sang... Le chauffage continue ensuite son action pour obtenir la température sélectionnée.

Pour une plus grande sécurité de votre linge, votre lave-linge est équipé d'un dispositif qui limite automatiquement la température à 40°C pour les programmes "délicat" et "laine  pendulaire".

Comment l'utiliser

Choix d'un programme de lavage

3 - Essorage

Sélectionnez une vitesse d'essorage adaptée à la nature du linge.

- **BLANC - COULEUR - SYNTHÉTIQUES RÉSISTANTS**

De 500 tr/min. à vitesse maxi

- **LAINES - TEXTILES DÉLICATS**

De 350 à 500 tr/min.

Sécurité d'essorage : votre lave-linge est équipé d'une sécurité qui interdit l'essorage lorsqu'une mauvaise répartition de la charge est détectée. Dans ce cas : ouvrez le tambour, répartissez le linge et programmez un nouvel essorage.

6 - Mise en marche de la machine

Après avoir effectué la programmation et éventuellement sélectionné les options "rinçage plus" et "arrêt cuve pleine", enfoncez la touche "marche/arrêt". Pendant tout le programme de lavage, le voyant est allumé. Il s'éteint quand le programme est terminé ou en "arrêt cuve pleine".

Pesée automatique :

Au début du cycle "normal", pour déterminer le poids du linge, le tambour effectue une rotation rapide de quelques secondes, sans eau.

6 - Arrêt de la machine

Voir page 5.

Comment l'utiliser

Programmes particuliers

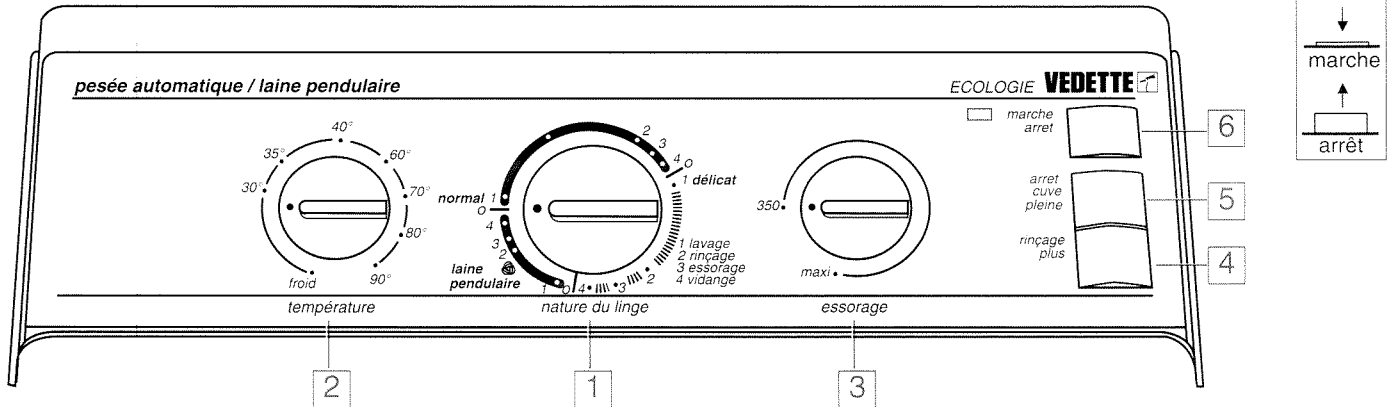

4 - Rinçage plus

Programmé complémentaire "spécial peaux sensibles et allergiques" : il ajoute un rinçage supplémentaire au cycle choisi.

5 - Arrêt cuve pleine

Cette fonction est à utiliser pour les textiles que vous ne souhaitez pas essorer ou si vous prévoyez une absence prolongée à la fin du lavage.

La touche ayant été sélectionnée, le cycle est interrompu avant la vidange finale, ce qui permet à votre linge de flotter dans l'eau pour éviter le froissage. Ensuite :

- si vous désirez une vidange avec essorage : relâchez cette touche
- si vous désirez une vidange seule : tournez le bouton "nature du linge" jusqu'à la position 4 et relâchez la touche.

Rinçage essorage

Pour rincer et essorer du linge lavé à la main :

- tournez le bouton "nature du linge" jusqu'à l'une des positions 2 (cycle "normal", "délicat" ou "laine")
- sélectionnez une vitesse d'essorage à l'aide du bouton "essorage"
- si vous le désirez, versez un adoucissant dans le bac
- enfoncez la touche "marche/arrêt".

Essorage seul

Pour essorer du linge lavé à la main :

- tournez le bouton "nature du linge" jusqu'à l'une des positions 3 (cycle "normal", "délicat" ou "laine")
- sélectionnez une vitesse d'essorage à l'aide du bouton "essorage"
- enfoncez la touche "marche/arrêt".

Comment l'utiliser

Exemples de programmes

Votre machine à laver vous permet de réaliser de très nombreux programmes. Nous avons regroupé ci-dessous ceux qui sont les plus utilisés.

	<i>Blanc</i>	<i>Blanc</i>	<i>Couleur et synthétiques</i>	<i>Couleur et synthétiques</i>	<i>Délicat</i>	<i>Délicat</i>	<i>Laine Woolmark</i>	<i>Rinçage ess./vid.</i>	<i>Essorage vidange</i>	<i>Vidange</i>
<i>charge de linge</i>	5 kg	5 kg	3,5 kg	1,5 kg	2 kg	1kg	1 kg	-	-	-
<i>température</i>	90°C	60°C (éco)	40°C	40°C	40°C	30°C	30°C	-	-	-
<i>nature du linge</i>	normal	normal	normal	normal	délicat (1)	délicat (1)	laine  pendulaire (2)	rinçage	essorage	vidange
<i>Durée du programme</i>	2 h 00	1h 55	1 h 45	1h 30	1 h 15	1 h 05	50 min	10 à 20 min	5 à 15 min	3 min
<i>eau</i>	69 l.	69 l.	65 l.	55 l.	55 l.	55 l.	45 l.	20 l.	-	-

- (1) Charge maximale pour les programmes "délicat" : 2,5 kg - (2) Charge maximale pour les programmes "laine  pendulaire" : 1 kg
Programmes comparatifs, page suivante.

Comment l'utiliser

Programmes comparatifs

Programmes préconisés pour les comparaisons sur les bases de la Norme CEI 456

<i>type de linge</i>	<i>charge de linge</i>	<i>"température"</i>	<i>"nature du linge"</i>	<i>durée du cycle</i>	<i>kWh</i>	<i>eau</i>
<i>coton blanc*</i>	<i>5 kg</i>	<i>90° C</i>	<i>normal</i>	<i>2 h 00</i>	<i>1,9</i>	<i>69 l.</i>
<i>coton blanc</i>	<i>5 kg</i>	<i>60° C (éco)</i>	<i>normal</i>	<i>1 h 55</i>	<i>1,2</i>	<i>69 l.</i>
<i>couleur et synthétiques</i>	<i>3,5 kg</i>	<i>40° C</i>	<i>normal</i>	<i>1 h 45</i>	<i>0,7</i>	<i>65 l.</i>
<i>laine "Woolmark"</i>	<i>1 kg</i>	<i>30° C</i>	<i>laine  pendulaire</i>	<i>50 min</i>	<i>0,2</i>	<i>45 l.</i>

* cycle recommandé pour le coton blanc, selon Norme NF C 73-171

Service après-vente

Les éventuelles interventions sur votre appareil doivent être effectuées :

- soit par votre vendeur,
- soit par un autre professionnel qualifié dépositaire de la marque.

Lors de votre appel, mentionnez la référence complète de votre appareil (modèle, type, numéro de série).

Ces renseignements figurent sur votre certificat de garantie et sur la plaque signalétique située à l'intérieur de la trappe d'accès à la pompe.

PIECES D'ORIGINE : demandez à votre vendeur que, lors d'une intervention d'entretien, seules des **PIECES DETACHEES CERTIFIEES D'ORIGINE** soient utilisées.



Relations consommateur

VEDETTE c'est aussi le minitel ...



... pour en savoir plus sur tous les produits de la marque :
informations, conseils, les points de vente, les spécialistes après-vente.

... pour communiquer :

nous sommes à l'écoute de toutes vos remarques, suggestions, propositions auxquelles nous vous répondrons personnellement.

VEDETTE

Vous pouvez aussi nous écrire :

**VEDETTE
BP 97
93172 BAGNOLET Cedex**

