

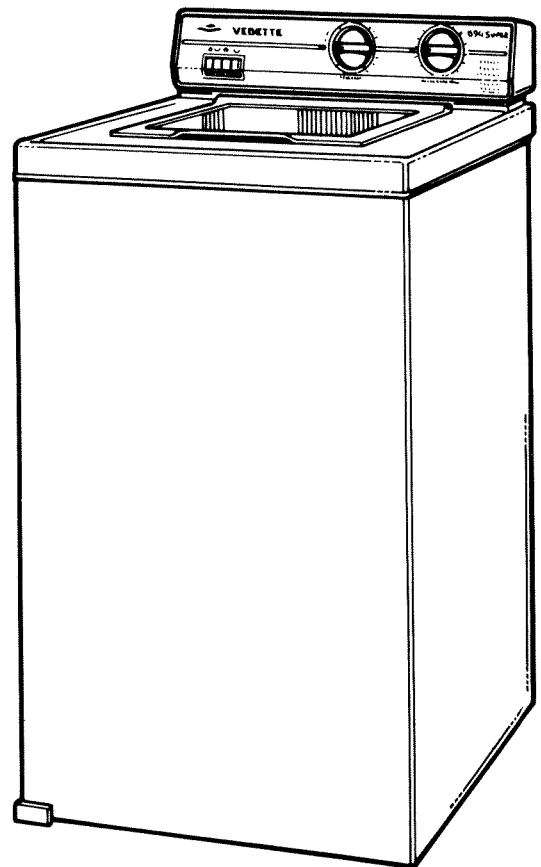

VEDETTE

MACHINE A LAVER

694



**Notice
d'utilisation
et d'entretien**

Madame, Monsieur, cher Client

Vous venez d'acquérir une nouvelle machine à laver VEDETTE.

Pour être à même de l'utiliser dans les meilleures conditions et pour en obtenir ce que vous êtes en droit d'en attendre, nous vous conseillons de lire très attentivement cette notice qui a été rédigée spécialement à votre intention, en tenant compte des suggestions et remarques exprimées par des utilisateurs ; les instructions et les conseils qu'elle contient vous aideront efficacement à découvrir les qualités de votre nouvelle machine.

PRÉSENTATION



TABLEAU DE COMMANDES



Touches de sélection Thermostat Programmeur

Consommations maximales pour le cycle de lavage le plus long (programme 1 - durée 2 h 01)

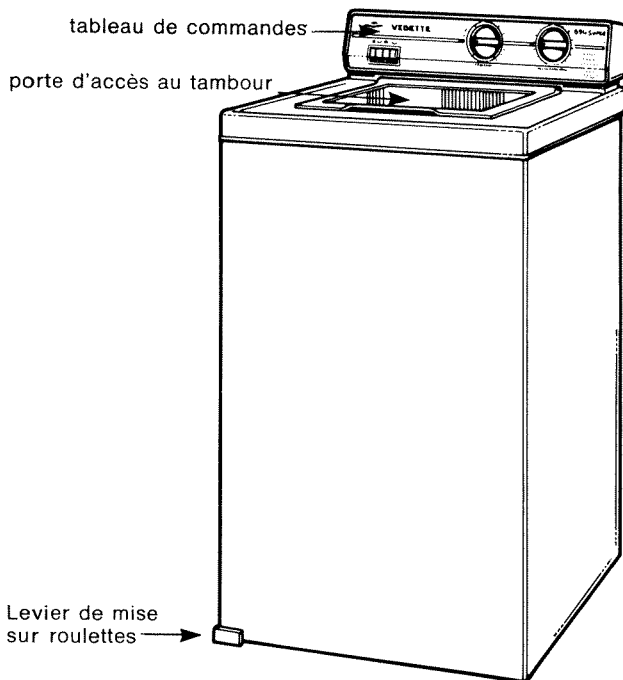
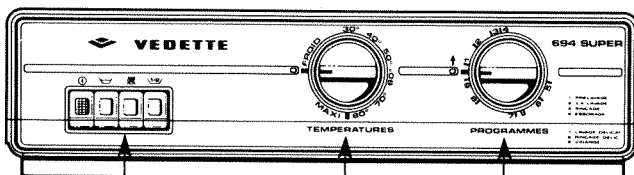
— eau : 120 litres
— électricité : 2,9 kW/h

Pour ce même cycle, touche DEMI-CHARGE enfoncée
— eau : 70 litres
— électricité : 2,23 kW/h

FICHE TECHNIQUE

Encombrement (en mm)

Hauteur : 960 (avec dossier) - Hauteur porte ouverte : 1225
- Largeur : 480 - Profondeur : 600 (630 hors tout).

Capacités de lavage

5 kg pour coton et couleur, 2,5 kg pour les synthétiques, 1 kg pour la laine et le linge délicat.

Procédé de lavage

Machine automatique à tambour. Axes horizontaux portés par deux paliers étanches à roulements à billes. Inversion automatique du sens de rotation.

- Vitesses de rotation du tambour :
 - 50 tr/mn en lavage (environ)
 - 470 tr/mn en essorage (environ).

Présentation

Habillage monobloc laqué - Dessus émaillé - Porte d'accès au tambour : verre trempé ; encadrement chromé.

Stabilisation

Quatre roulettes escamotables permettent de déplacer aisément la machine.

En fonctionnement la machine repose sur trois pieds auto-stabilisants.

La suspension cuve-tambour est obtenue par quatre ressorts hélicoïdaux et deux amortisseurs à friction.

Tambour

En tôle d'acier inoxydable, il comprend : la porte de chargement (coulissante) et une trappe d'accès au fond de cuve.

Cuve

En tôle d'acier, émaillée intérieurement et extérieurement.

Entraînement

Moteur deux vitesses, 220 V monophasé ; protégé par une sécurité thermique.

Commandes des opérations

Groupées sur le tableau de commande à l'arrière de la machine. Ce tableau comprend :

- le bouton de commande du programmeur
- le bouton de commande du thermostat
- quatre touches de sélection dont une marche/arrêt.

Programmes

Multiprogramme, avec 9 programmes de base.

Chauffage

Electrique 220 V monophasé, puissance 3.000 W.

Vidange

Pompe électrique indépendante, 220 V monophasé, protégée par une sécurité thermique.

Boîtes à produits

- Une boîte à détergent destinée à recevoir les produits lessiviels de lavage ;
- Un distributeur destiné à recevoir l'eau de Javel ;
- Un distributeur destiné à recevoir le produit de rinçage (assouplissant).

Sécurités

- Sécurité de porte : l'ouverture de la porte d'accès au tambour provoque l'arrêt de la rotation du tambour. En refermant la porte, la machine reprend le cycle interrompu.
- Les différentes températures de bains lessiviels sont affichées par vous et contrôlées par l'équipement spécifique de la machine.
- Sécurités chauffage : le chauffage ne peut s'enclencher que si la quantité d'eau introduite automatiquement dans la cuve atteint le niveau lavage.
- Sécurité essorage : l'essorage ne peut s'enclencher qu'après évacuation de l'eau contenue dans la cuve.

CHOISIR VOTRE PROGRAMME EN FONCTION : - de la nature du linge - de son degré de salissure - de sa quantité			CHARGER VOTRE MACHINE				AFFICHER VOTRE PROGRAMME						
			INTRODUCTION DES PRODUITS				PROGRAM- MATEUR	THER- MOSTAT	Touches de sélection appuyer :				
			LESSIVE Nbre de doses boîte à détergent		ADDITIFS aube tambour				javel	assou- plissant			
COTON BLANC ou de COULEUR GRAND TEINT 90°	très sale	5 kg			20 cl	6 cl	1	70° MAXI				*	
	sale				20 cl	6 cl	2	70° MAXI				*	
					20 cl	6 cl	2	60°				*	
BLANC ECO 60°	sale	2,5 kg			4 cl	6 cl	1	60°	*			*	
COULEUR BON TEINT SYNTHÉTIQUE 60°	très sale				4 cl	6 cl	2	60°	*			*	
	sale				4 cl	6 cl	2	50°	*			*	
COULEUR SYNTHÉTIQUE ECO 50°	sale				4 cl	6 cl	3	40°	*			*	
COULEUR et SYNTHÉTIQUE 40°	sale				4 cl	6 cl	4	40°	*			*	
	peu sale				4 cl	6 cl	3	30°	*			*	
COULEUR et SYNTHÉTIQUE 30°	sale				4 cl	6 cl	4	30°	*			*	
	peu sale				4 cl	6 cl	7	30°				*	
LAINES WOOLMARK et DÉLICAT 30°	peu sale		1 kg				12 cl	3	Froid	*			*
COULEUR Froid	peu sale						6 cl	4	Froid	*			*
SYNTHÉTIQUE Froid	peu sale					6 cl	7	Froid				*	
LAINES WOOLMARK et DÉLICAT Froid	peu sale					12 cl	5					*	
RINÇAGE COTON		1 à 5 kg					8	Posi- tions indifé- rentes				*	
RINÇAGE DÉLICAT							6					*	
ESSORAGE							9					*	
VIDANGE SEULE													*

OUVRIR LA PORTE D'ACCÈS AU TAMBOUR, LA PORTE DU TAMBOUR

INTRODUIRE LE LINGE ET REFERMER SOIGNEUSEMENT LA PORTE DU TAMBOUR

REFERMER LA PORTE D'ACCÈS AU TAMBOUR

appuyer sur cette touche si vous voulez remplacer les essorages par un EGOUTTAGE

appuyer sur cette touche si vous avez : 2 kg (coton) ou 1 kg (synthétiques)

TEMPÉRATURES

Les températures indiquées sur le tableau de commande ne sont pas forcément les températures effectivement atteintes par la machine au cours des différents programmes de lavage : elles ne sont que la représentation symbolique correspondant aux diverses catégories de linge pour lesquelles ces programmes ont été établis (voir code d'entretien des textiles p. 5).

TOUCHES DE SÉLECTION

Essorage. Le cycle se déroulera avec essorage si vous n'avez pas sélectionné les touches :

- arrêt cuve pleine, ou
- égouttage.

ECONOMIES D'ÉNERGIE

- la touche Demi-charge est à utiliser lorsque vous avez 2 kg (coton) ou 1 kg (synthétiques) de linge (moyennement sale) à laver. Elle vous permettra de réaliser d'appréciables économies d'énergie.

DOSAGE DES PRODUITS

Une dose de lessive = environ 65 g de poudre à laver, soit le contenu d'un verre à moutarde normal.

Eau de Javel (18° chlorométriques)
20 cl = environ les 3/4 d'un verre à moutarde normal ; 4 cl = le contenu d'une cuillère à soupe.

Assouplissant
6 cl = environ le contenu de 2 cuillères à soupe.

ENTRETIEN

APRES LA LESSIVE

Le cycle du programme choisi étant terminé, la machine s'arrête automatiquement. Si vous ne procédez pas immédiatement à une nouvelle lessive :

- APPUYEZ sur la touche pour la ramener en position ARRÊT.
- FERMEZ ensuite LE ROBINET D'ARRIVÉE D'EAU par mesure de sécurité.

Remarque. — Dans le cas où vous auriez programmé une fin de cycle avec « arrêt cuve pleine », il faut, avant de sortir votre linge, vidanger la machine en affichant :

- soit le programme vidange + essorage ;
- soit le programme vidange seule si le linge est particulièrement fragile.

ENTRETIEN

AVANT TOUTE INTERVENTION D'ENTRETIEN, IL EST INDISPENSABLE DE DEBRANCHER LA PRISE DE COURANT !

Carrosserie

Vous devez proscrire formellement les poudres abrasives et les éponges métalliques :

- La carrosserie sera nettoyée avec une solution savonneuse.
- Utiliser un chiffon de laine ou, mieux, une peau de chamois pour les parties chromées.

Pompe

La pompe de vidange (située à l'arrière de la machine) est conçue pour ne pas être bouchée par les particules en suspens dans les eaux usées. Cependant, au cas où un corps étranger viendrait à s'introduire dans celle-ci et à la bloquer, il y a lieu de procéder à son nettoyage.

● Nettoyage de la pompe :

- Si besoin est, vidanger l'eau de la cuve par gravité en abaissant la crosse de vidange au-dessus d'un grand récipient ; l'eau résiduelle sera évacuée en enlevant le bouchon (A) de la pompe.
- Libérer le couvercle (E) de la pompe en abaissant l'étrier (B) à l'aide du levier (F).
- Procéder au nettoyage de la turbine (C) après avoir enlevé la rondelle (D).
- Remettre la rondelle (D) et le couvercle (E) en place.
- Reboucher l'orifice de vidange de la pompe à l'aide du bouchon (A).

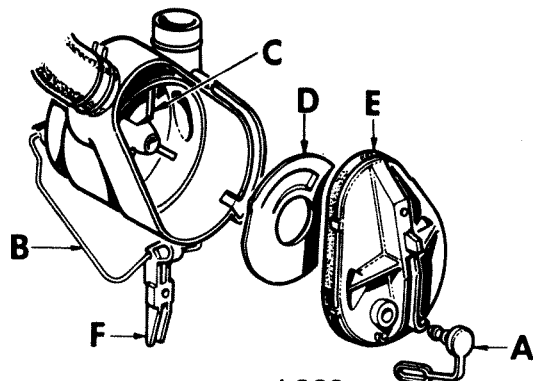

Moteur et pompe de vidange

Votre machine est équipée d'un moteur principal et d'un moteur de pompe protégés. Le dispositif de protection de chacun de ces moteurs a pour effet :

- de couper automatiquement le courant d'alimentation du moteur lorsque celui-ci travaille dans des conditions anormales ;
- puis de rétablir le circuit électrique après un temps de refroidissement déterminé.

Si, au cours d'une lessive, vous constatez un arrêt anormal de la rotation du tambour ou de la pompe de vidange, nous vous conseillons d'arrêter votre machine et de vérifier :

- le tuyau de vidange ; il risque d'être obstrué ou simplement plié ;
- la pompe de vidange qui peut être encrassée ou bloquée par un corps étranger.

Après une intervention par vos soins, nous vous conseillons de ne remettre votre machine en marche que trois quarts d'heure après l'arrêt anormal constaté. Cette période de repos est nécessaire au dispositif de protection pour lui permettre de rétablir le circuit électrique.

Chute de linge dans la cuve

Le tambour de votre machine comporte, à l'opposé de la porte de chargement, une petite trappe. Cette ouverture permet d'accéder au fond de la cuve pour y retirer les petites pièces de linge tombées par mégarde entre cuve et tambour.

Pour accéder au fond de la cuve :

- Ouvrir la porte d'accès au tambour ;
- Ouvrir la porte de chargement du tambour ;
- Faire exécuter un demi-tour au tambour pour amener l'ouverture de la porte de chargement du tambour face au fond de cuve ;
- Ouvrir la trappe, y passer le bras et récupérer les pièces de linge ou les corps étrangers ;
- Refermer soigneusement la trappe de visite.

Nettoyage du filtre d'arrivée d'eau

Le filtre est situé à l'entrée de la vanne d'alimentation en eau de la machine.

Si vous constatez une diminution du débit d'eau dans votre machine, procédez au nettoyage du filtre de la vanne.

Pour cela :

- Fermer le robinet d'arrivée d'eau ;
- Dévisser l'écrou fixant le tuyau d'arrivée d'eau sur la vanne (à l'arrière de la machine) ;
- Nettoyer le filtre de la vanne à l'aide d'une brosse non métallique.

NB - Une diminution du débit d'eau se traduit souvent par une augmentation anormale de la durée des cycles de lavage.

Lorsque vous alertez le service entretien de votre vendeur, donnez-lui la référence complète de votre machine, ces renseignements figurent sur le certificat de garantie joint à cette notice et sur la plaquette signalétique fixée au dos de l'appareil.

Les caractéristiques et descriptions de cette notice sont données à titre d'indication et non d'engagement, le constructeur, soucieux de l'amélioration de ses produits, se réservant le droit d'effectuer, sans préavis, tout changement sur ce matériel.

PIÈCES D'ORIGINE

Demandez à votre distributeur que lors d'une intervention d'entretien seules des

Pièces détachées certifiées d'origine

soient utilisées

Comme celles qui se trouvent dans votre appareil, elles sont fabriquées avec le même soin par les mêmes hommes qui leur font subir les mêmes contrôles.

UTILISATION

Avant la première lessive, effectuez un premier lavage, sans linge, mais avec des produits lessiviels. Ceci vous permettra, d'une part, de vous familiariser avec les commandes de votre machine et, d'autre part, de nettoyer le tambour et la cuve.

Avant de commencer la lessive

- vérifier que la machine repose bien sur ses trois pieds ;
- s'assurer que la touche MARCHE/ARRET n'est pas enclenchée, mais est sur la position ARRET ;
- vérifier que la crosse de vidange est bien en place sur l'évier, le lavabo, etc., et que le tuyau n'est pas trop tendu ni plié derrière la machine ;
- brancher la prise de courant sur le socle mural ;
- ouvrir le robinet d'arrivée d'eau après s'être assuré que le tuyau d'alimentation en eau est bien fixé, d'une part, sur l'électro-vanne (derrière la machine) et, d'autre part, au nez du robinet.

Introduction du linge

- ouvrir la porte d'accès au tambour par simple traction ;
- ouvrir la porte de chargement du tambour ;
- placer le petit linge bien déplié ;
- introduire les grandes pièces (draps, nappes...) dans le sens de la longueur « en accordéon » ;
- placer le linge délicat (voilages, lingerie féminine) dans une taie d'oreiller pour éviter une torsion éventuelle des pièces particulièrement fragiles.
- REFERMER SOIGNEUSEMENT LA PORTE DU TAMBOUR.

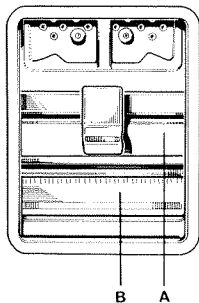

Introduction de la lessive

- Programmes avec prélavage :
 - verser la, ou les doses de lessive destinées au prélavage dans une des aubes du tambour (A) où elles se mélangeront à l'eau dès les premiers tours de rotation du tambour.
 - verser la, ou les doses de lessive destinées au lavage dans la boîte à détergent (B) où elles seront conservées pendant la durée du prélavage puis diluées et entraînées dans la cuve, lors de l'admission de l'eau au début du lavage.

- Programmes sans prélavage :
 - verser la, ou les doses de lessive uniquement dans la boîte à détergent située sous la porte d'accès au tambour à l'avant de la machine.

INTRODUCTION DES PRODUITS DE RINÇAGE

Introduction des produits de rinçage

Ces distributeurs sont situés à droite sous la porte d'accès au tambour.

- L'un est destiné à recevoir l'eau de Javel.
- L'autre est destiné à recevoir le produit assouplissant.

Eau de Javel :

- Verser dans le distributeur, pour 4 - 5 kg de linge, 22 cl d'eau de Javel non concentrée (18° chlorométriques). 22 cl = environ les 3/4 d'un verre à moutarde normal.

Assouplissant :

- Dans un verre d'eau tiède, verser 6 cl d'assouplissant (pour 4 - 5 kg de linge). 6 cl = environ le contenu de 2 à 3 cuillères à soupe.
- Introduire le mélange dans le distributeur assouplissant.

Remarques : La contenance maximale des distributeurs est de 23 cl pour l'eau de Javel et 18 cl pour l'assouplissant. Il est recommandé de ne pas dépasser ces quantités, le trop-plein se déversant directement dans la cuve de la machine.

Après introduction de la lessive et des produits de rinçage
REFERMER SOIGNEUSEMENT LA PORTE D'ACCÈS AU TAMBOUR.

CONSEILS D'UTILISATION

DOSAGE DES PRODUITS

Lessive

- Programmes avec prélavage :
 - une dose et demie à deux doses dans une des aubes du tambour ;
 - une dose et demie à deux doses dans la boîte à détergent.
 - Programmes sans prélavage :
 - deux à trois doses dans la boîte à détergent.
- N.B. — Une dose de lessive = environ 65 grammes de poudre à laver ; soit le contenu d'un verre à moutarde normal.
- Les quantités de lessive indiquées sont données à titre indicatif pour 3 à 5 kg de linge et une eau moyennement dure (20 à 25° hydrotimétriques). Elles peuvent être modifiées selon la quantité de linge, son degré de salissure et d'après la dureté de l'eau (diminuer les quantités pour les eaux douces).

Assouplissant

- Compter de 6 à 8 cl pour une charge de 4 à 5 kg de linge ; ne pas hésiter à doubler cette dose pour les lainages.

N.B. — 8 cl = environ le contenu d'un demi-verre à moutarde normal.

Eau de Javel

- 20 à 22 cl comme agent blanchissant ;
 - 4 à 5 cl comme agent désinfectant.
- N.B. — Tous les tissus qui suportent l'ébullition peuvent être javellisés.

ARRET CUVE PLEINE

- Si vous n'êtes pas en mesure de sortir votre linge à l'arrêt de la machine, nous vous conseillons en début de cycle de programmer un « arrêt cuve pleine ». Dans ce cas, la machine s'arrête pleine d'eau, ce qui évite le froissement du linge. Cette façon de procéder est particulièrement recommandée pour les tissus synthétiques ou « non repassables ».
- Si, conjointement à la touche « arrêt cuve pleine », vous avez appuyé sur la touche « égouttage », les essorages intermédiaires en fin de rinçage seront supprimés et la machine s'arrêtera pleine d'eau.
- Avant de sortir votre linge, afficher le programme « Essorage » ou « Vidange ».

EGOUTTAGE

- Si la touche « Egouttage » est sélectionnée, les opérations d'essorage sont supprimées et remplacées par un arrêt du tambour (c'est-à-dire un égouttage) afin de ne pas « casser » les fibres du linge.
- Important. — Si vous n'avez pas sélectionné un arrêt cuve pleine ou un égouttage, vous obtiendrez tous les essorages au cours du cycle.

DEMI-CHARGE

- Si la touche « Demi-charge » est enclenchée, le niveau d'eau pendant le prélavage, le lavage et le rinçage reste bas, quel que soit le programme affiché. L'emploi de cette touche diminue la consommation en eau et en électricité de la machine, lorsque vous avez une petite lessive à faire : 2 kg pour le coton et 1 kg pour les synthétiques d'un linge moyennement sale.

RECOMMANDATIONS PARTICULIÈRES AUX LAINAGES

Nous vous conseillons :

- de limiter à 1,5 kg la quantité de lainages à laver ;
 - d'utiliser le programme laine « Woolmark » et « Délicat » à 30° ou à froid,
- vous obtiendrez ainsi un cycle au cours duquel :
- la quantité d'eau est très importante par rapport à la quantité de linge ;
 - le temps total de trempage est nettement supérieur au temps de brassage.

Ces conditions sont indispensables pour éviter le feutrage et obtenir un lavage efficace.

Sécher à plat loin d'une source de chaleur.

N.B. — Ne laver en machine que les articles portant le label Woolmark « lavable en machine ».



QUELQUES CONSEILS

CONSEILS AVANT LA LESSIVE

Votre nouvelle machine à laver lave, rince, essore selon vos désirs. Il est toutefois nécessaire, pour qu'elle vous donne entière satisfaction, de procéder aux diverses opérations préliminaires d'une lessive habituelle, à savoir :

vérification de l'état et triage du linge, traitement des taches.

VÉRIFICATION DE L'ÉTAT DU LINGE

Avant toute lessive, il est indispensable d'examiner votre linge et de remédier à certaines imperfections naturelles ou accidentelles.

Les points faibles du tissu ont plus de risques de céder lorsque celui-ci est mouillé. Vous devez donc arrêter et renforcer les points d'usure (accrocs, élimage, etc.) par de simples reprises.

Certains accessoires métalliques ou autres (boutons, fermetures à glissière, crochets, etc.), risquent de rouiller ou de se déformer. En cas de doute quelconque sur leur tenue, n'hésitez pas à les enlever.

- Enlevez impérativement les crochets des voilages.

TRI DU LINGE

Le principe du triage est identique à celui que vous suiviez auparavant. Il est évident que l'on ne lave pas n'importe quelles couleurs avec le blanc et que l'on ne fait bouillir ni la soie ni les tissus synthétiques. Le triage est donc indispensable. C'est pourquoi il est opportun de classer votre linge de la manière suivante :

- Linge blanc et couleur grand teint lessive, c'est-à-dire pouvant bouillir ;
- Bleus de travail, linge de couleur ne pouvant bouillir (en classant attentivement les articles bon teint et mauvais teint) ;
- Linge délicat et soieries, lainages ;
- Fibres synthétiques, nylon, tergal, rayonne, rhovyl, etc.

TRAITEMENT DES TACHES

Si certaines taches ont atteint le tissu dans sa texture, il se peut que le bain lessiviel ne puisse les effacer. Nous vous rappelons que les taches protéiniques (transpiration, sang, vin, fruits, chocolat) disparaissent au lavage en utilisant une lessive contenant des éléments biologiques. Il est nécessaire de traiter les autres taches au préalable au moyen de solvants appropriés. Toutefois, pour éviter de graves erreurs, il est bon de faire un essai sur un endroit peu visible du tissu. Nous vous donnons ci-dessous quelques « trucs » pour arriver à bout des taches les plus courantes.

- **Herbe** : savonner soigneusement, traiter à l'eau de Javel diluée. Pour les lainages, l'alcool à 90° peut donner de bons résultats.
- **Peinture à l'huile** : détacher à l'aide d'essence de térébenthine ou de white spirit, savonner et rincer.
- **Graisses** : elles disparaissent au cours du lavage sur le linge de maison. Sur les tissus, traiter au trichloréthylène ou à la benzène.
- **Encre** : lorsqu'un lavage tiède ne suffit pas, utiliser du jus de citron. L'encre rouge peut se traiter au borax, l'encre de stylo à bille à l'alcool à 90°.
- **Rouille** : utiliser un produit spécial du commerce, suivre les conseils du fabricant et rincer abondamment.
- **Bougie** : repasser en interposant du papier de soie entre le fer chaud et le tissu taché.
- **Chewing-gum** : diluer à l'aide d'un dissolvant pour vernis à ongles puis enlever à l'aide d'un chiffon propre.

CODE D'ENTRETIEN DES TEXTILES

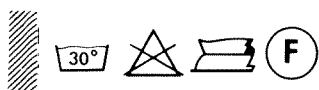

Vous avez sans doute remarqué, sur certains articles de textiles, la présence d'une étiquette comportant quatre symboles.

Ces figurines ont été définies pour vous permettre de conserver à l'article toutes ses qualités d'origine le plus longtemps possible. L'étiquette est cousue pour éviter de l'égarer. Elle ne représente pas un label ou une garantie de qualité ; elle n'est qu'un conseil pour vous aider.

Les figurines représentent symboliquement les opérations principales d'entretien suivantes :

LAVAGE 	bouillant à 95°/100°C	chaud à 60° maxi	tiède à 30°C maxi
JAVELLISATION 	chlorage dilué à froid		
REPASSAGE 	réglage fort	réglage moyen	réglage doux
NETTOYAGE A SEC 	essences minérales uniquement (essence F, White spirit)	perchloréthylène ou essences minérales	tous solvants
OPERATION INTERDITE 	lavage interdit	javellisation interdite	repassage interdit

REMARQUE

Un nouveau code d'étiquetage sur l'entretien des textiles a été établi récemment ; il rappelle le code actuellement en vigueur (cuvier + température de lavage), la différence n'apparaissant que dans le nombre qui surmonte désormais le cuvier. Dans ce nouveau code, le nombre supérieur indique l'agitation mécanique (essorage, brassage, etc.), le nombre inférieur (dans le cuvier) indique la température conseillée pour le lavage.

Nous vous conseillons de ne tenir compte que de la température figurant dans le cuvier (nombre inférieur) et de choisir le programme de lavage le mieux adapté à la fibre des textiles et à la tenue des couleurs (voir liste des programmes).

PRODUITS RECOMMANDÉS



Produit lessiviel

ARIEL et SKIP ont été testés dans nos machines et sont spécialement conçus pour les machines à laver modernes. Afin que vous obteniez un excellent rendement de nos machines et de très bons résultats



de lavage, nous recommandons ARIEL et SKIP pour tous les programmes.

Produit de rinçage

Pour adoucir et assouplir votre linge, nous vous recommandons l'assouplisseur CAJOLINE. Introduit au dernier rinçage, CAJOLINE redonne à tout votre linge sa souplesse, sa douceur et son moelleux naturels ; et avec CAJOLINE, votre linge sent tellement bon !



Service consommateur ARIEL

Pour tout commentaire concernant l'échantillon gratuit d'ARIEL que vous avez dû trouver dans cette machine ou pour tout conseil de lavage,

téléphonez au Service Consommateur ARIEL :
 (1) 747.55.11
 ou écrivez à ARIEL
 B.P. 107,
 92201 Neuilly-sur-Seine

S.I.L. (Service Information Lavage) de LEVER

(Fabricant de SKIP et CAJOLINE)
 Tél. : 723.55.16 Paris
 Sur simple appel téléphonique à ce numéro, une conseillère avisée vous prodiguera GRATUITEMENT ses conseils pour l'entretien ménager (lavage du linge, de la vaisselle, des tissus d'ameublement, etc.).

FONCTIONNEMENT

FONCTIONNEMENT

Votre machine à laver exécute automatiquement toutes les opérations de prélavage, lavage, rinçage et essorage. Il vous suffit d'établir, suivant la nature du linge à laver et en fonction de son degré de salissure, les positions du programmeur, du thermostat et du sélecteur à touches.

Programmeur

Le programmeur permet d'établir :

- un cycle de lavage avec ou sans prélavage ;
- un temps de lavage dont la température plus ou moins élevée sera limitée par le thermostat ;
- éventuellement, un programme complémentaire de rinçage, essorage ou vidange.

Important. — Le bouton de commande du programmeur doit toujours être manœuvré dans le sens du mouvement des aiguilles d'une montre.

Thermostat

Le thermostat (ou bouton de température) sert à afficher et à contrôler la température du bain pendant le lavage.

N.B. — Pour les rinçages et essorages, une position quelconque peut être affichée de « O » (FROID) à « MAXI », puisque ces programmes ne comportent pas de chauffage. Toutes les positions intermédiaires sont possibles.

Important. — Le bouton de commande du thermostat se manœuvre vers la droite pour élever la température et vers la gauche pour la diminuer.

Touches de sélection

Ces quatre touches sont indépendantes :

- la première fait office d'interrupteur marche/arrêt ;
- les trois autres permettent d'adapter à vos besoins le déroulement ou la fin du cycle.

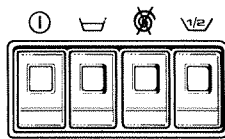

Marche/Arrêt
Arrêt cuve pleine
Egouttage
Demi-charge

- **① Marche / Arrêt.** Cette touche, lorsqu'elle est enclenchée, met la machine sous tension.
- **☑ Arrêt cuve pleine.** Cette touche étant enfoncée, permet à la machine de s'arrêter pleine d'eau, ce qui évite le froissement du linge.
- **☼ Egouttage.** Cette touche étant enclenchée, remplace les essorages finaux par un égouttage (tambour à l'arrêt, afin de ne pas « casser » les fibres du linge).
- **☝ Demi-charge.** Cette touche, lorsqu'elle est enfoncée, permet de laver une quantité moindre de linge (2 kg pour le coton, 1 kg pour les synthétiques) en réalisant d'appréciables économies d'eau et d'électricité. Dans ce cas, diminuer les doses de lessive.

PROGRAMMES

La combinaison des différentes commandes regroupées à l'avant de la machine vous donne la possibilité de choisir et d'obtenir l'un ou l'autre des programmes suivants :

BLANC \90°/ TRES SALE

(programmeur sur 1, thermostat sur 70° à MAXI).
Ce programme comprend un prélavage en eau tiède, un lavage en eau très chaude, quatre rinçages en eau froide et, si programmé, un essorage final prolongé.

BLANC \90°/ SALE

(programmeur sur 2, thermostat sur 70° à MAXI).
Ce programme est identique au précédent mais ne comporte pas de prélavage.

BLANC ECONOMIQUE \60°/ SALE

(programmeur sur 2, thermostat sur 60°).
Ce programme comprend un lavage en eau chaude, quatre rinçages en eau froide et, si programmé, un essorage final prolongé.

COULEUR ET SYNTHETIQUE \60°/ TRES SALE

(programmeur sur 1, thermostat sur 60°).
Ce programme comprend un prélavage en eau tiède, un lavage en eau chaude, quatre rinçages en eau froide et, si programmé, un arrêt cuve pleine.

COULEUR ET SYNTHETIQUE \60°/ SALE

(programmeur sur 2, thermostat sur 60°).
Ce programme est identique au précédent mais ne comporte pas de prélavage.

COULEUR ET SYNTHETIQUE ECO \50°/ SALE

(programmeur sur 2, thermostat sur 50°).
Ce programme comprend un lavage en eau à peine chaude, quatre rinçages en eau froide et, si programmé, un arrêt cuve pleine.

COULEUR ET SYNTHETIQUE \40°/ SALE

(programmeur sur 3, thermostat sur 40°).
Ce programme comprend un lavage en eau tiède, quatre rinçages en eau froide et, si programmé, un arrêt cuve pleine.

COULEUR ET SYNTHETIQUE \40°/ PEU SALE

(programmeur sur 4, thermostat sur 40°).
Ce programme est identique au précédent mais comporte un lavage plus court.

COULEUR ET SYNTHETIQUE \30°/ SALE

(programmeur sur 3, thermostat sur 30°).
Ce programme comprend un lavage en eau déglorée, quatre rinçages en eau froide et, si programmé, un arrêt cuve pleine.

COULEUR ET SYNTHETIQUE \30°/ PEU SALE

(programmeur sur 4, thermostat sur 30°).
Ce programme est identique au précédent mais comporte un lavage plus court.

LAINES ET DELICAT \30°/ PEU SALE

(programmeur sur 7, thermostat sur 30°).
Ce programme comprend un lavage très court en eau déglorée, trois rinçages en eau froide et, si programmé, un essorage final prolongé.

COULEUR - FROID - PEU SALE

(programmeur sur 3, thermostat sur froid).
Ce programme comprend un lavage en eau froide, quatre rinçages en eau froide et, si programmé, un arrêt cuve pleine.

SYNTHETIQUE - FROID - PEU SALE

(programmeur sur 4, thermostat sur froid).
Ce programme est identique au précédent mais comporte un lavage plus court.

LAINES ET DELICAT - FROID - PEU SALE

(programmeur sur 7, thermostat sur froid).
Ce programme comporte un lavage très court en eau froide, trois rinçages en eau froide et, si programmé, un essorage final prolongé.

RINÇAGE COTON

(programmeur sur 5, thermostat sur un repère indifférent).
Ce programme comporte un rinçage en eau froide et, si programmé, un essorage final prolongé.

RINÇAGE DELICAT

(programmeur sur 8, thermostat sur un repère indifférent).
Ce programme comporte un rinçage en eau froide et, si programmé, un arrêt cuve pleine.

ESSORAGE

(programmeur sur 6, thermostat sur une position indifférente).
Ce programme comporte un essorage final prolongé.

VIDANGE SEULE

(programmeur sur 9, thermostat sur une position indifférente).
Ce programme comporte une vidange seule.

CHOIX DU PROGRAMME

Le choix du programme s'effectue en fonction de la catégorie du linge à laver (blanc, coton, synthétiques, etc.) de son degré de salissure (sale, très sale, etc.) et de la quantité de linge à laver. Pour obtenir le programme désiré, agir sur les commandes selon les instructions données précédemment ou se reporter au tableau d'utilisation.

PARTICULARITES DE FONCTIONNEMENT

● NIVEAU D'EAU DANS LA CUVE

- En prélavage : niveau haut
- En lavage : niveau haut pour les programmes « Woolmark » et « Délicat » ; niveau bas pour les autres programmes.
- En rinçage : niveau haut normalement.

N.B. - Cependant, lorsque la touche « DEMI-CHARGE » a été sélectionnée, le niveau d'eau reste bas pendant tout le cycle.

● CADENCES DE BRASSAGE

En cadence normale, les temps de brassage sont nettement supérieurs aux temps d'arrêt ; à l'inverse, en cadence lente, les temps de trempage sont beaucoup plus longs que les temps de brassage.

● DEFOULAGE DU LINGE

Cette opération permet au linge plaqué sur la périphérie du tambour, au cours de l'essorage final, de se desserrer.

INSTALLATION

MISE EN SERVICE

Il est indispensable de débrider la machine avant de l'utiliser. Cette opération, indispensable, consiste à démonter quelques pièces spécialement posées pour immobiliser la cuve pendant le transport.

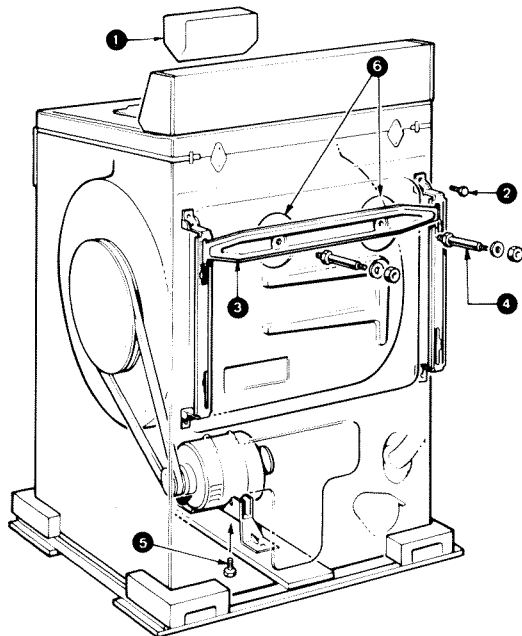

DEBRIDAGE DE LA MACHINE

- Enlever la cale polystyrène (1) située dans la manchette, sous la porte d'accès au tambour.
- Dévisser les quatre vis (2) (clé à pipe de 8).
- Déposer la traverse arrière (3) en dévissant les deux écrous (clé à pipe de 13).
- Dévisser les deux goujons (4) (clé plate de 13).
- Remettre en place et visser les quatre vis (2).
- Incliner la machine vers l'arrière sans la coucher.
- Dévisser et enlever la vis (5) fixant le moteur sur le socle (clé à pipe de 10).
- Remettre la machine sur pieds.

Important

Nous vous conseillons de conserver soigneusement toutes les pièces d'arrimage car il faudra obligatoirement les remonter si vous devez, par la suite, transporter votre machine.

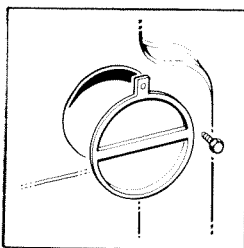

Avant de procéder à l'installation de la machine, ne pas oublier d'obturer les deux trous (6) à l'arrière à l'aide des deux cache-orifices prévus à cet effet (clé à pipe ou clé plate de 7).

Pour déplacer la machine : Actionner le levier de gauche à droite pour mettre la machine sur roulettes. En replaçant le levier dans sa position initiale, la machine se retrouve sur ses trois pieds.

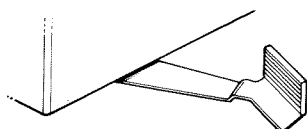

INSTALLATION

Pour installer correctement votre machine, vous devez disposer des éléments suivants :

- **UNE ARRIVEE D'EAU FROIDE**
Utilisez un robinet à nez fileté $\varnothing 20 \times 27$ (3/4 BSP) pour raccorder le tuyau d'alimentation en eau de la machine (ne pas oublier de mettre en place le joint caoutchouc).
— Pression d'eau : 0,5 kg/cm² mini ; 10 kg/cm² maxi (5 à 100 N/cm²).
— Débit : 7 à 11 litres/minute.

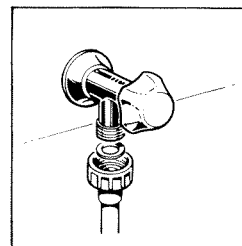

Si votre machine doit être fréquemment déplacée, utilisez un système de branchement rapide (vous trouverez cet accessoire chez votre revendeur).

- **UNE EVACUATION DES EAUX USEES**
Sur évier, lavabo, baignoire ou évacuation ventilée, par l'intermédiaire du tuyau de vidange monté sur la machine.
— Cette évacuation doit être située entre 0,65 m et 1 m du sol.

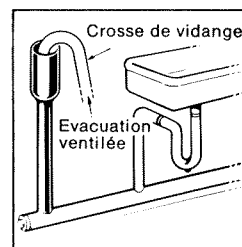

- **UNE ALIMENTATION ELECTRIQUE**
Utilisez obligatoirement un socle de prise de courant comportant une borne de mise à la terre, laquelle sera raccordée conformément à la norme NFC 15 100 et aux prescriptions de l'EDF.
— Compteur 20 A. mono 220 V
— Fusibles ou disjoncteur différentiel 16 A
— Ligne 3 x 4 mm²

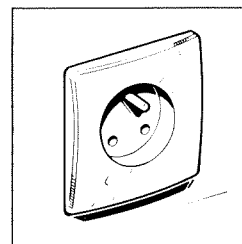

Notre responsabilité ne saurait être engagée pour tout incident et ses conséquences éventuelles qui, pourraient survenir à l'usage d'un appareil non relié à la terre ou de prise de terre défectueuse.

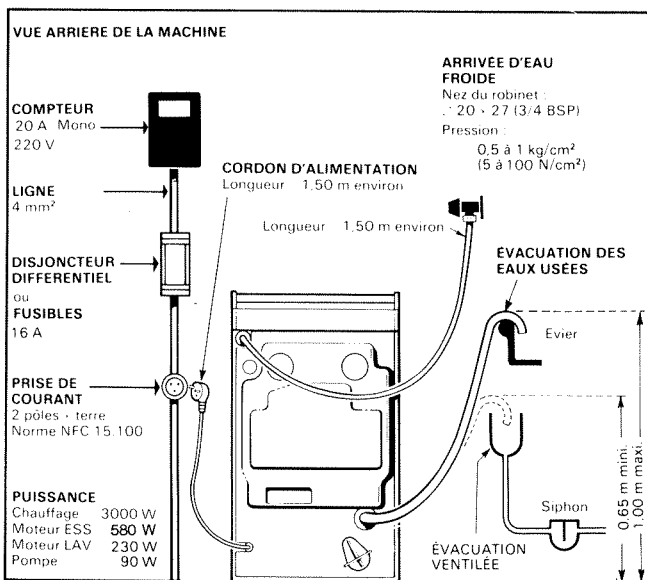

Stabilité

Pour obtenir une parfaite stabilité pendant l'essorage, la machine doit être installée sur un sol plat et horizontal.