

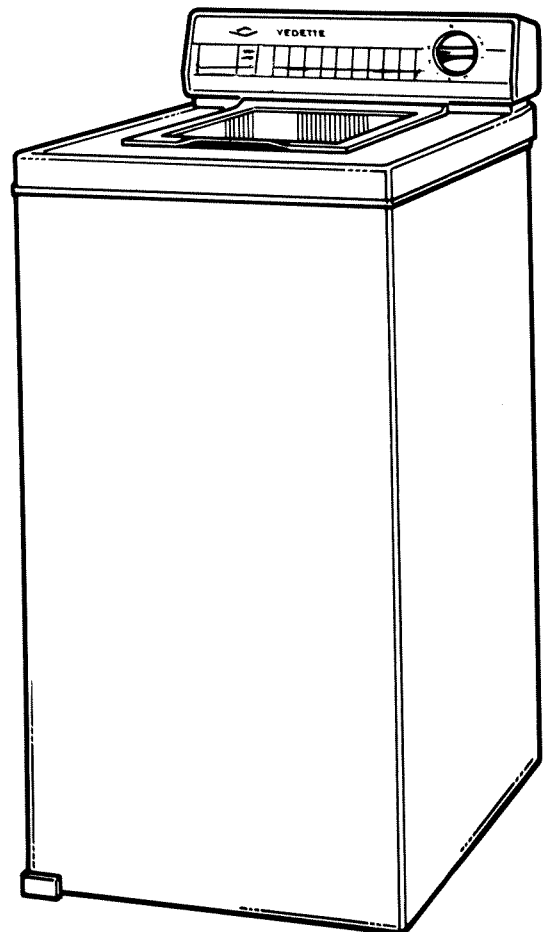

VEDETTE

**MACHINE A LAVER
479**



**Notice
d'utilisation
et d'entretien**

FICHE TECHNIQUE

Madame, Monsieur, cher Client

Vous venez d'acquérir une nouvelle machine à laver VEDETTE.

Pour être à même de l'utiliser dans les meilleures conditions et pour en obtenir ce que vous êtes en droit d'en attendre, nous vous conseillons de lire très attentivement cette notice qui a été rédigée spécialement à votre intention, en tenant compte des suggestions et remarques exprimées par des utilisateurs ; les instructions et les conseils qu'elle contient vous aideront efficacement à découvrir les qualités de votre nouvelle machine.

PRÉSENTATION



TABLEAU DE COMMANDES



Cet appareil est conforme à l'arrêté du 14 janvier 1980 (J.O. du 17 janvier 1980) relatif à la limitation des perturbations radio-électriques.

FICHE TECHNIQUE

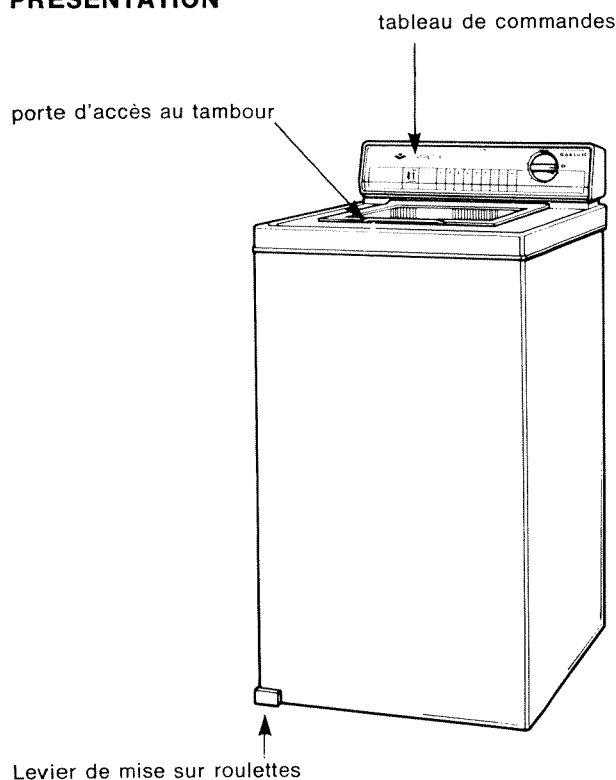
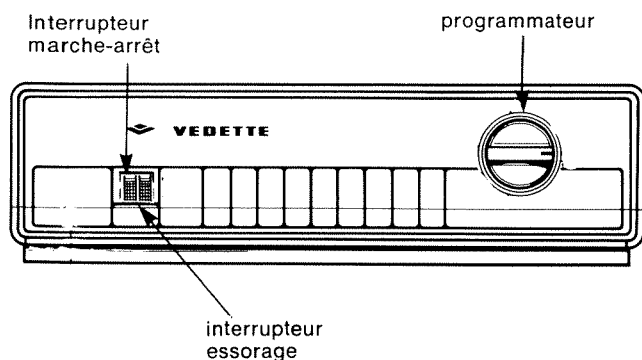
Encombrement (en mm)

Hauteur : 825 - Hauteur porte ouverte : 1.225 - Largeur : 480.
Profondeur : 600 (630 hors tout).

Capacités de lavage

4 kg pour coton et couleur, 2 kg pour les synthétiques, 1 kg pour la laine et le linge délicat.

Procédé de lavage

Machine automatique à tambour. Axes horizontaux portés par deux paliers étanches à roulements à billes. Inversion automatique du sens de rotation.

Vitesses de rotation du tambour :
— 50 tr/mn en lavage (environ) ;
— 500 tr/mn en essorage (environ).

Présentation

Habillage monobloc laqué
Dessus émaillé.

Stabilisation

— Quatre roulettes escamotables permettent de déplacer aisément la machine.
— En fonctionnement, la machine repose sur trois pieds autostabilisants.
— La suspension de l'ensemble cuve-tambour est obtenue par quatre ressorts hélicoïdaux et deux amortisseurs à friction.

Tambour

En tôle d'acier inoxydable avec trappe de visite.

Cuve

En tôle d'acier, émaillée intérieurement et extérieurement.

Entraînement

Moteur deux vitesses, 220 V monophasé ; protégé par une sécurité thermique.

Commandes des opérations

Groupées sur le tableau de commande à l'arrière de la machine. Ce tableau comprend :
— le bouton de commande du programmeur permettant d'afficher le programme choisi ;
— un interrupteur «Marche-Arrêt» ;
— un interrupteur «Essorage» «Egouttage».

Programmes

10 cycles automatiques, dont 8 programmes de lavage.

Chauffage

Électrique 220 V monophasé, puissance 3.000 W.

Vidange

Pompe électrique indépendante, 220 V monophasé, protégée par une sécurité thermique.

Boîtes à produits

— La boîte destinée à recevoir les produits lessiviels est située sous la porte d'accès au tambour.
— Le distributeur destiné à recevoir l'assouplissant est placé sous le couvercle du dossier arrière de la machine.

Sécurités

L'ouverture de la porte de chargement provoque instantanément l'arrêt de la machine.
Un thermostat pré-réglé contrôle la température maximum du bain lessiviel.
Le chauffage ne peut s'enclencher que si la quantité d'eau introduite automatiquement dans la cuve est suffisante.
L'essorage ne s'enclenche qu'après évacuation de l'eau.

Les descriptions et caractéristiques figurant sur ce document sont données à titre d'information et non d'engagement. En effet, soucieux de la qualité de nos produits, nous nous réservons le droit d'effectuer, sans préavis, toute modification ou amélioration.

FONCTIONNEMENT

FONCTIONNEMENT

Votre machine à laver exécute automatiquement toutes les opérations de lavage, chauffage, rinçage et essorage ; son fonctionnement est assuré par les commandes regroupées sur le dosseret.

• Programmeur

Le programmeur vous permet de déterminer le cycle le mieux adapté à la catégorie du linge à laver :

- programme 1 : pré-lavage seul ;
- programme 2 : blanc très sale ;
- programme 3 : blanc sale ;
- programme 4 : blanc ECO ;
- programme 5 : couleur bon teint, synthétique résistant ;
- programme 6 : couleur délicate, synthétique délicat ;
- programme 7 : fragile ;
- programme 8 : délicat, froid ;
- programme 9 : rinçage, javel ;
- programme 10 : vidange, essorage.

Important. — Le bouton de commande du programmeur doit toujours être manœuvré dans le sens du mouvement des aiguilles d'une montre.

• Interrupteur «marche-arrêt»

Chaque fois que vous devez changer la position du bouton de commande du programmeur, il faut arrêter la machine en appuyant sur l'interrupteur «marche-arrêt» du côté marqué arrêt.

• Interrupteur «Egouttage-Essorage»

- En appuyant du côté marqué «ESSORAGE», la machine exécute les programmes avec essorage.
- En appuyant du côté marqué «EGOUTTAGE», la machine exécute les programmes avec égouttage ; il est particulièrement recommandé de basculer l'interrupteur sur égouttage pour les programmes 6, 7, 8.

PRÉLAVAGE SEUL

A la fin du programme 1 (pré-lavage seul), la machine s'arrête automatiquement, chiffre 2 du bouton de commande du programmeur, légèrement en deçà de l'index du tableau de commandes. Pour afficher le cycle de lavage qui doit suivre, procéder comme indiqué précédemment.

- Dans le cas de linge très sale, ce programme peut utilement précéder les cycles qui ne comportent pas de pré-lavage.

UTILISATION

CONSEILS AVANT LA LESSIVE

- Avant la première lessive, effectuez un premier lavage, sans linge, mais avec des produits lessiviels. Ceci vous permettra, d'une part, de vous familiariser avec les commandes de votre machine et, d'autre part, de nettoyer le tambour et la cuve.
- **Vérification de l'état du linge**

Avant toute lessive, il est indispensable d'examiner votre linge et de remédier à certaines imperfections naturelles ou accidentelles. Ne pas oublier de vider les poches et de retirer les crochets des voilages.

• Préparation du linge

Classer votre linge en tenant compte des principales catégories ci-dessous :

- Linge blanc et couleur «grand teint lessive» pouvant supporter l'ébullition.
- Linge de couleur ne pouvant bouillir, en séparant les articles «bon teint» et «mauvais teint».
- Linge délicat (soieries, lainages).
- Linge à base de fibres synthétiques (rhovyl, tergal, etc.).

INTRODUCTION DU LINGE

- Ouvrir la porte de chargement et celle du tambour ;
- Placer le petit linge déplié ;
- Introduire les grandes pièces (draps, nappes...) dans le sens de la longueur «en accordéon» ;
- Placer le linge délicat (voilages, lingerie féminine) dans une taie d'oreiller pour éviter une torsion éventuelle des pièces particulièrement fragiles.
- Refermer soigneusement la porte du tambour.

INTRODUCTION DES PRODUITS

LESSIVE

• Programmes avec pré-lavage :

— Verser les doses de lessive destinées au pré-lavage dans une des aubes du tambour (B) où elles se mélangeront à l'eau dès les premiers tours de rotation du tambour.

— Verser les doses de lessives destinées au lavage dans la boîte à produits (A), où elles seront conservées pendant la durée du pré-lavage, puis diluées et entraînées dans la cuve, lors de l'admission de l'eau au début du lavage.

• Programmes sans pré-lavage :

— Verser les doses de lessive uniquement dans la boîte à produits.

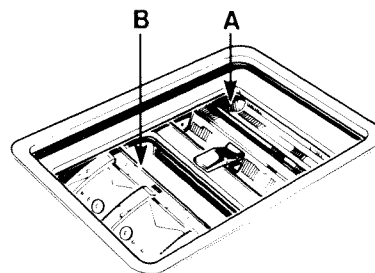

ASSOUPLEISSANT

- Le distributeur destiné à recevoir l'assouplissant est situé sous le couvercle du dosseret arrière de la machine.
- Dans un verre d'eau tiède, verser 6 cl d'assouplissant (pour 4 kg de linge).
6 cl = environ le contenu de 2 à 3 cuillères à soupe.
- Introduire le mélange dans le distributeur assouplissant.
- Remarque : la contenance maximale du distributeur assouplissant est de 18 cl.

Il est recommandé de ne pas dépasser cette quantité, le trop-plein se déversant directement dans la cuve de la machine.

APRÈS INTRODUCTION DE LA LESSIVE ET DU PRODUIT ASSOUPLEISSANT, BIEN REFERMER LA PORTE D'ACCÈS AU TAMBOUR.

EAU DE JAVEL

- Le rinçage Javel est une opération supplémentaire à effectuer après un programme de lavage **sans assouplissant** (voir tableau d'utilisation).
- Diluer 22 cl d'eau de Javel non concentrée (18° chlorométriques) pour une charge de 4 kg de linge, dans un litre d'eau, puis verser le tout dans la boîte à produits (A). Après introduction de l'eau de Javel, bien refermer la porte d'accès au tambour, et afficher le programme 9.

CHOIX DU PROGRAMME

Le choix du programme s'effectue en fonction de la catégorie du linge (blanc, couleur, etc.) et de son degré de salissure (très sale, sale).

— Pour obtenir le programme choisi, agissez sur les commandes selon les instructions données à la page précédente ou reportez-vous au tableau d'utilisation.

La lessive terminée, votre machine s'arrête automatiquement.

AVANT LA MISE EN MARCHÉ

— S'assurer que la crosse de vidange est bien en place sur l'évier, le lavabo, etc., et que le tuyau n'est pas trop tendu ou plié derrière la machine.

— Vérifier que la prise de courant est bien branchée.

— Ouvrir le robinet d'arrivée d'eau après s'être assuré que le tuyau d'alimentation en eau est bien fixé, d'une part, sur la machine et, d'autre part, au nez du robinet.

Pour le choix du programme et la mise en marche, voir le tableau d'utilisation.

QUELQUES CONSEILS

CONSEILS AVANT LA LESSIVE

Votre nouvelle machine à laver lave, rince, essore selon vos désirs. Il est toutefois nécessaire, pour qu'elle vous donne entière satisfaction, de procéder aux diverses opérations préliminaires d'une lessive habituelle, à savoir :

vérification de l'état et triage du linge, traitement des taches.

VÉRIFICATION DE L'ÉTAT DU LINGE

Avant toute lessive, il est indispensable d'examiner votre linge et de remédier à certaines imperfections naturelles ou accidentelles.

Les points faibles du tissu ont plus de risques de céder lorsque celui-ci est mouillé. Vous devez donc arrêter et renforcer les points d'usure (accrocs, élimage, etc.) par de simples reprises.

Certains accessoires métalliques ou autres (boutons, fermetures à glissière, crochets, etc.), risquent de rouiller ou de se déformer. En cas de doute quelconque sur leur tenue, n'hésitez pas à les enlever.

- Enlever impérativement les crochets des voilages.

TRI DU LINGE

Le principe du triage est identique à celui que vous suiviez auparavant. Il est évident que l'on ne lave pas n'importe quelles couleurs avec le blanc et que l'on ne fait bouillir ni la soie ni les tissus synthétiques. Le triage est donc indispensable. C'est pourquoi il est opportun de classer votre linge de la manière suivante :

- Linge blanc et couleur grand teint lessive, c'est-à-dire pouvant bouillir ;
- Bleus de travail, linge de couleur ne pouvant bouillir (en classant attentivement les articles bon teint et mauvais teint) ;
- Linge délicat et soieries, lainages ;
- Fibres synthétiques, nylon, tergal, rayonne, rhovyl, etc.

TRAITEMENT DES TACHES

Si certaines taches ont atteint le tissu dans sa texture, il se peut que le bain lessiviel ne puisse les effacer. Nous vous rappelons que les taches protéiniques (transpiration, sang, vin, fruits, chocolat) disparaissent au lavage en utilisant une lessive contenant des éléments biologiques. Il est nécessaire de traiter les autres taches au préalable au moyen de solvants appropriés. Toutefois, pour éviter de graves erreurs, il est bon de faire un essai sur un endroit peu visible du tissu. Nous vous donnons ci-dessous quelques « trucs » pour arriver à bout des taches les plus courantes.

- **Herbe** : savonner soigneusement, traiter à l'eau de Javel diluée. Pour les lainages, l'alcool à 90° peut donner de bons résultats.
- **Peinture à l'huile** : détacher à l'aide d'essence de térébenthine ou de white spirit, savonner et rincer.
- **Graisses** : elles disparaissent au cours du lavage sur le linge de maison. Sur les tissus, traiter au trichloréthylène ou à la benzine.
- **Encre** : lorsqu'un lavage tiède ne suffit pas, utiliser du jus de citron. L'encre rouge peut se traiter au borax, l'encre de stylo à bille à l'alcool à 90°.
- **Rouille** : utiliser un produit spécial du commerce, suivre les conseils du fabricant et rincer abondamment.
- **Bougie** : repasser en interposant du papier de soie entre le fer chaud et le tissu taché.
- **Chewing-gum** : diluer à l'aide d'un dissolvant pour vernis à ongle puis enlever à l'aide d'un chiffon propre.

CODE D'ENTRETIEN DES TEXTILES



Vous avez sans doute remarqué, sur certains articles de textiles, la présence d'une étiquette comportant quatre symboles.

Ces figurines ont été définies pour vous permettre de conserver à l'article toutes ses qualités d'origine le plus longtemps possible. L'étiquette est cousue pour éviter de l'égarer. Elle ne représente pas un label ou une garantie de qualité ; elle n'est qu'un conseil pour vous aider.

Les figurines représentent symboliquement les opérations principales d'entretien suivantes :

LAVAGE	bouillant à 95°/100°C	chaud à 60° maxi	tiède à 30°C maxi
JAVELLISATION	chlorage dilué à froid		
REPASSAGE	réglage fort	réglage moyen	réglage doux
NETTOYAGE A SEC	essences minérales uniquement (essence F, White spirit)	perchloréthylène ou essences minérales	tous solvants
OPERATION INTERDITE	lavage interdit	javellisation interdite	repassage interdit

REMARQUE

Un nouveau code d'étiquetage sur l'entretien des textiles a été établi récemment ; il rappelle le code actuellement en vigueur (cuvier + température de lavage), la différence n'apparaissant que dans le nombre qui surmonte désormais le cuvier. Dans ce nouveau code, le nombre supérieur indique l'agitation mécanique (essorage, brassage, etc.), le nombre inférieur (dans le cuvier) indique la température conseillée pour le lavage.

Nous vous conseillons de ne tenir compte que de la température figurant dans le cuvier (nombre inférieur) et de choisir le programme de lavage le mieux adapté à la fibre des textiles et à la tenue des couleurs (voir liste des programmes).

PRODUITS RECOMMANDÉS



Produit lessiviel

ARIEL et SKIP ont été testés dans nos machines et sont spécialement conçus pour les machines à laver modernes. Afin que vous obteniez un excellent rendement de nos machines et de très bons résultats

de lavage, nous recommandons ARIEL et SKIP pour tous les programmes.

Produit de rinçage

Pour adoucir et assouplir votre linge, nous vous recommandons l'assouplisseur CAJOLINE. Introduit au dernier rinçage, CAJOLINE redonne à tout votre linge sa souplesse, sa douceur et son moelleux naturels ; et avec CAJOLINE, votre linge sent tellement bon !



Service consommateur ARIEL

Pour tout commentaire concernant l'échantillon gratuit d'ARIEL que vous avez dû trouver dans cette machine ou pour tout conseil de lavage,

téléphonez au Service Consommateur ARIEL :
(1) 747.55.11
ou écrivez à ARIEL
B.P. 107,
92201 Neuilly-sur-Seine

S.I.L. (Service Information Lavage) de LEVER

(Fabricant de SKIP et CAJOLINE)
Tél. : 723.55.16 Paris
Sur simple appel téléphonique à ce numéro, une conseillère avisée vous prodiguera GRATUITEMENT ses conseils pour l'entretien ménager (lavage du linge, de la vaisselle, des tissus d'ameublement, etc.).

AIDE-MEMOIRE

VERIFICATION DU LINGE

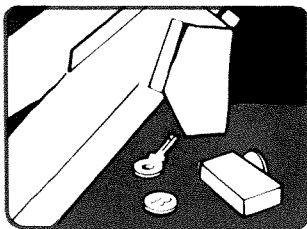

VIDER LES POCHES

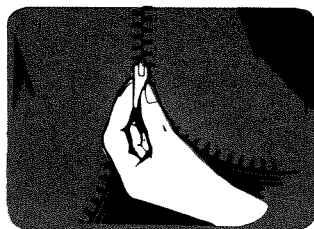

FERMER LES FERMETURES A GLISSIERE OU A PRESSION

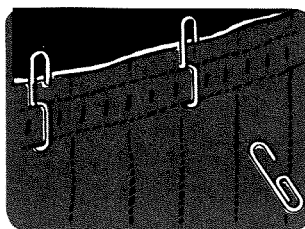

ENLEVER LES CROCHETS DES VOILAGES

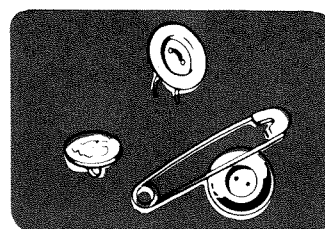

RETIRER LES BOUTONS MAL COUSUS. LES EPINGLES A BEBE

TRI DU LINGE



BLANC ET COULEUR GRAND TEINT
95°

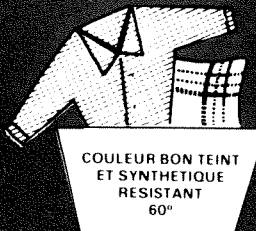

COULEUR BON TEINT ET SYNTHETIQUE RESISTANT
60°

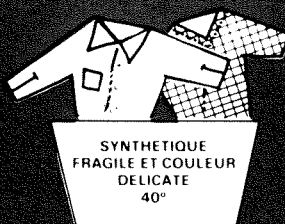

SYNTHETIQUE FRAGILE ET COULEUR DELICATE
40°



LAINE ET LINGE DELICAT
30°

Notez bien que, pour une charge comportant différentes fibres, le programme doit être choisi en fonction de la fibre la plus fragile. Il est recommandé de ne pas mélanger les coloris blancs ou clairs avec les coloris foncés, ceux-ci risquant toujours de dégorger, même légèrement.

INTRODUCTION DU LINGE

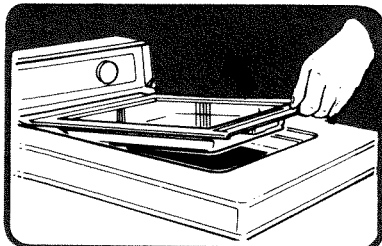

OUVRIER LA PORTE D'ACCES AU TAMBOUR PAR SIMPLE TRACTION

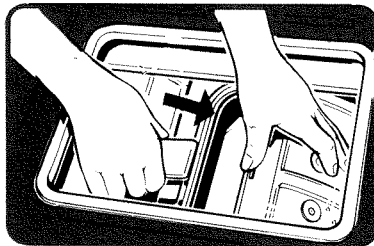

OUVRIER LA PORTE DU TAMBOUR INTRODUIRE LE LINGE

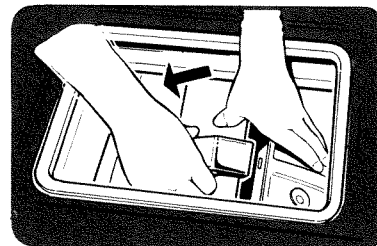

REFERMER LA PORTE DU TAMBOUR ET VERIFIER SON VERROUILLAGE

INTRODUCTION DES PRODUITS

PRÉLAVAGE

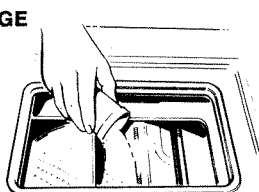

Introduire les doses de lessive.

LAVAGE

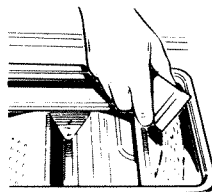

Introduire les doses de lessive.

UTILISATION D'UN PRODUIT ASSOUPLEISSANT

Verser la dose d'assouplissant indiquée par le fabricant du produit que vous avez choisi, dans le distributeur assouplissant avant l'affichage du programme.

AVANT LA MISE EN MARCHE

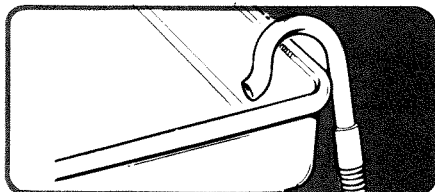

CROSSE DE VIDANGE EN PLACE

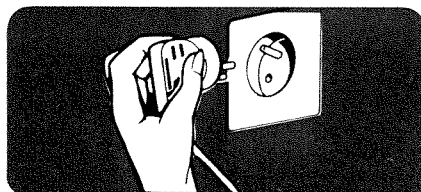

BRANCHER LA PRISE DE COURANT

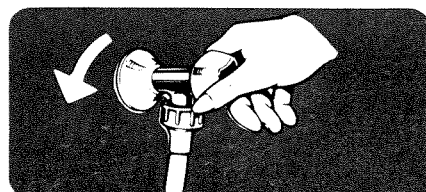

OUVRIER LE ROBINET D'EAU

TABLEAU D'UTILISATION

OPERATIONS A REALISER

PROGRAMMES	CATEGORIE DU LINGE OU PROGRAMMES SPECIAUX	1	2	3	4	5	6	7	8	9
		Interrupteur MARCHÉ - ARRÊT	↓	INTRODUCTION DU LINGE	INTRODUCTION DE LA LESSIVE	Introduction de l'ASSOUPLISSANT dans le distributeur	↓	PROGRAMMATEUR	INTERRUPTEUR	Interrupteur MARCHÉ - ARRÊT
				Quantité maxi conseillée	dans la boîte à produit			Placer le chiffre du bouton en face de l'index du décor	Essorage/Egouttage Appuyer du côté marqué	
1	PRÉLAVAGE SEUL				2 doses	B		1 du dossier	EGOUTTAGE	
2	BLANC COULEUR GRAND TEINT (très sale)	95°			PRÉLAVAGE 2 doses	B		2 du dossier	ESSORAGE	
		95°			LAVAGE 2 doses 1/2	C		3 du dossier	ESSORAGE	
3	BLANC COULEUR GRAND TEINT (sale)	95°			3 doses			4 du dossier	ESSORAGE	
4	BLANC COULEUR GRAND TEINT ECO	95°			2,5 doses			5 du dossier	ESSORAGE	
5	COULEUR BON TEINT SYNTHETIQUE RESISTANT	60°			3 doses			6 du dossier	EGOUTTAGE	
6	COULEUR DELICATE SYNTHETIQUE DELICAT	40°			2,5 doses			7 du dossier	EGOUTTAGE	
7	FRAGILE linge fragile, rayonne soieries, laine mélangée	A			2,5 doses			8 du dossier	EGOUTTAGE	
8	DELICAT tissus délicats, lainages	froid	A		2 doses			9 du dossier	ESSORAGE	
9	RINÇAGE supplémentaire JAVEL AVEC OU SANS ESSORAGE				22 cl d'eau de javel dilué dans 1 l. d'eau			10 du dossier	ESSORAGE	D
10	ESSORAGE supplémentaire VIDANGE									

En position ARRÊT; appuyer du côté marqué "ARRÊT"
Ouvrir la porte de chargement et la porte du tambour

Placer le petit linge déplié. Introduire les grandes pièces (draps, nappes) dans le sens de la longueur

SYNTHETIQUES Réduire la charge nominale de moitié

Le linge (propre) est déjà dans la machine

Refermer soigneusement la porte du tambour et la porte de chargement.

Appuyer du côté marqué "MARCHÉ"

A RECOMMANDATIONS PARTICULIÈRES AUX LAINAGES

Nous vous conseillons de limiter à 1 kg la quantité de lainage à laver et d'utiliser le programme 7 ou le programme 8.

B PRÉLAVAGE

Verser la dose de produit lessive indiquée dans une des aubes du tambour.

C LAVAGE

Ouvrir la porte de chargement pour verser la dose de lessive indiquée dans la boîte à produit.

D ESSORAGE

Il est recommandé de supprimer l'essorage lorsqu'il s'agit de linge fragile : coton non repassable, synthétique, lainages, etc.

DOSAGE DES PRODUITS

LESSIVE

Une dose de lessive = environ 65 g de poudre à laver, soit le contenu d'un verre à moutarde normal.

ASSOUPLISSANT

6 centilitres correspondent à environ le contenu de deux cuillères à soupe.

ÉCONOMIE D'ÉNERGIE

Ne surestimez pas le degré de salissure de votre linge, n'utilisez les programmes 1 et 2 qu'à bon escient.

TEMPÉRATURES

Les températures indiquées ne sont pas forcément les températures effectivement atteintes par la machine au cours des différents programmes de lavage; elles correspondent aux températures mentionnées sur les étiquettes "code lavage" que l'on trouve sur les diverses catégories de linge pour lesquelles ces programmes ont été établis (voir code d'entretien des textiles).

INSTALLATION

MISE EN SERVICE

Il est indispensable de débrider la machine avant de l'utiliser. Cette opération, indispensable, consiste à démonter quelques pièces spécialement posées pour immobiliser la cuve pendant le transport.

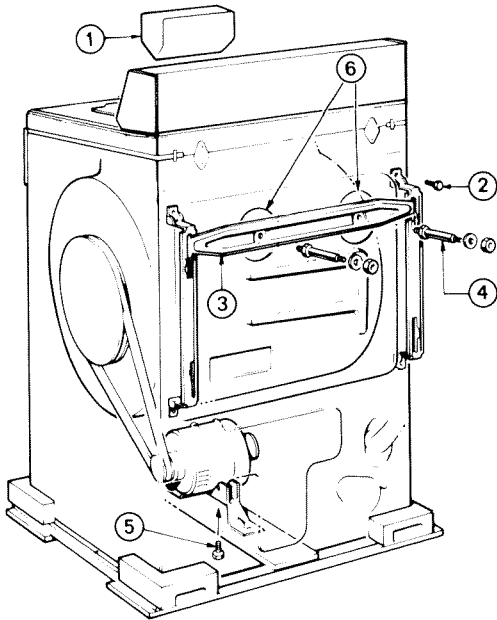

DEBRIDAGE DE LA MACHINE

- Enlever la cale polystyrène (1) située dans la manchette sous la porte d'accès au tambour.
- Dévisser les quatre vis (2) (clé à pipe de 8) ;
- Déposer la traverse arrière (3) en dévissant les deux écrous (clé à pipe de 13) ;
- Dévisser les deux goujons (4) (clé plate de 13) ;
- Remettre en place et visser les quatre vis (2) ;
- Incliner la machine vers l'arrière sans la coucher ;
- Dévisser et enlever la vis (5) fixant le moteur sur le socle (clé à pipe de 10) ;
- Remettre la machine sur pieds.

IMPORTANT

Nous vous conseillons de conserver soigneusement toutes les pièces d'arrimage, car il faudra obligatoirement les remonter si vous devez, par la suite, transporter votre machine.

Avant de procéder à l'installation de la machine, ne pas oublier d'obturer les deux trous (6) à l'arrière à l'aide des deux cache-orifices prévus à cet effet (clé à pipe ou clé plate de 7).

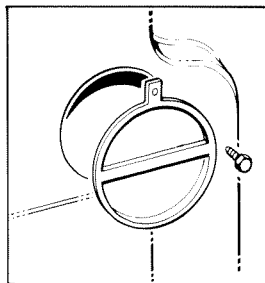

Pour déplacer la machine :

Actionner le levier de gauche à droite pour mettre la machine sur roulettes. En replaçant le levier dans sa position initiale, la machine se retrouve sur ses trois pieds.

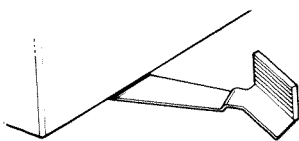

INSTALLATION

Pour installer correctement votre machine, vous devez disposer des éléments suivants :

• UNE ARRIVEE D'EAU FROIDE

Utilisez un robinet à nez fileté Ø 20x27 (3/4 BSP) pour raccorder le tuyau d'alimentation en eau de la machine (ne pas oublier de mettre en place le joint caoutchouc).

- Pression d'eau : 0,5 kg/cm² mini ; 10 kg/cm² maxi (5 à 100 N/cm²).
- Débit : 7 à 11 litres/minute.

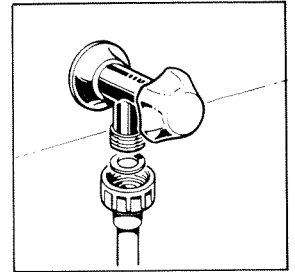

Si votre machine doit être fréquemment déplacée, utilisez un système de branchement rapide (vous trouverez cet accessoire chez votre revendeur).

• UNE EVACUATION DES EAUX USEES

Sur évier, lavabo, baignoire ou évacuation ventilée, par l'intermédiaire du tuyau de vidange monté sur la machine.

- Cette évacuation doit être située entre 0,65 m et 1 m du sol.

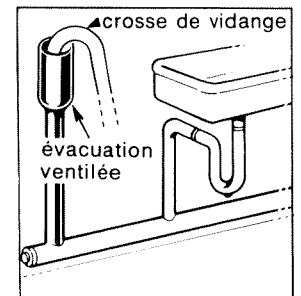

• UNE ALIMENTATION ELECTRIQUE

Utilisez obligatoirement un socle de prise de courant comportant une borne de mise à la terre, laquelle sera raccordée conformément à la norme NF C 15 100 et aux prescriptions de l'EDF.

- Compteur 20 A mono 220 V.
- Fusibles ou disjoncteur différentiel 16 A.
- Ligne 3 x 4 mm².

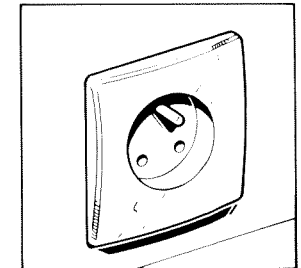

Notre responsabilité ne saurait être engagée pour tout incident et ses conséquences éventuelles qui pourraient survenir à l'usage d'un appareil non relié à la terre ou dont la prise de terre serait défectueuse.

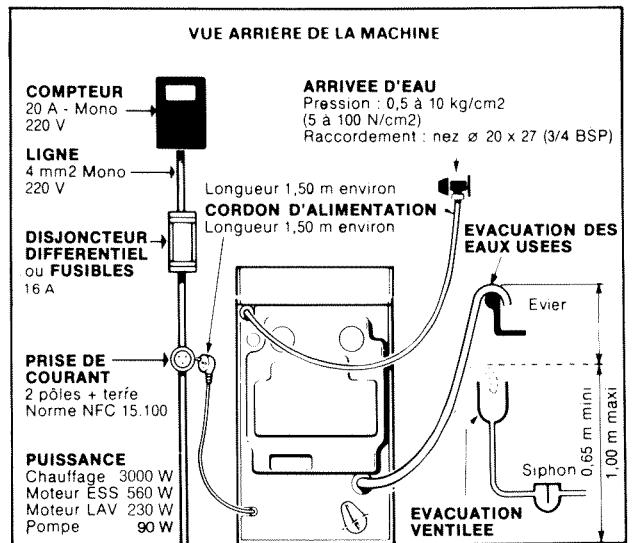

STABILITE

Pour obtenir une parfaite stabilité pendant l'essorage, la machine doit être installée sur un sol plat et horizontal.

ENTRETIEN

APRES LA LESSIVE

Le cycle du programme choisi étant terminé, la machine s'arrête automatiquement, avant de sortir votre linge :

- Appuyer sur l'interrupteur "MARCHE-ARRET" du côté marqué "ARRET". Si vous ne procédez pas immédiatement à une nouvelle lessive :
- FERMER LE ROBINET D'ARRIVEE D'EAU par mesure de sécurité.

ENTRETIEN

AVANT TOUT INTERVENTION D'ENTRETIEN, IL EST INDISPENSABLE DE DEBRANCHER LA PRISE DE COURANT !

CARROSSERIE

Vous devez proscrire formellement les poudres abrasives et les éponges métalliques :

- La carrosserie sera nettoyée avec une solution savonneuse.
- Utiliser un chiffon de laine ou, mieux, une peau de chamois pour les parties chromées.

POMPE

La pompe de vidange (située à l'arrière de la machine) est conçue pour ne pas être bouchée par les particules en suspens dans les eaux usées. Cependant, au cas où un corps étranger viendrait à s'introduire dans celle-ci et à la bloquer, il y a lieu de procéder à son nettoyage.

Nettoyage de la pompe :

- Si besoin est, vider l'eau de la cuve par gravité en abaissant la crosse de vidange au-dessus d'un grand récipient ; l'eau résiduelle sera évacuée en enlevant le bouchon (A) de la pompe.
- Libérer le couvercle (E) de la pompe en abaissant l'étrier (B) à l'aide du levier (F).
- Procéder au nettoyage de la turbine (C) après avoir enlevé la rondelle (D).
- Remettre la rondelle (D) et le couvercle (E) en place.
- Reboucher l'orifice de vidange de la pompe à l'aide du bouchon (A).

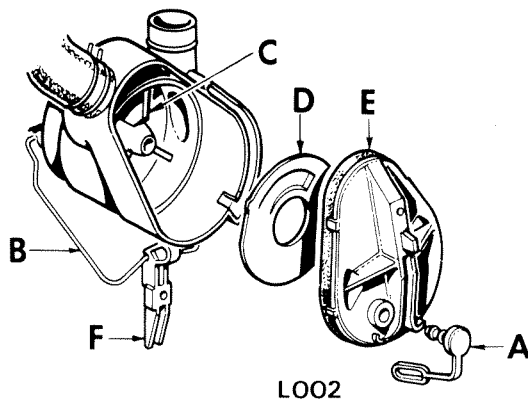

LO02

MOTEUR ET POMPE DE VIDANGE

Votre machine est équipée d'un moteur principal et d'un moteur de pompe protégés. Le dispositif de protection de chacun de ces moteurs a pour effet :

- de couper automatiquement le courant d'alimentation du moteur lorsque celui-ci travaille dans des conditions anormales ;
- puis de rétablir le circuit électrique après un temps de refroidissement déterminé.

Si, au cours d'une lessive, vous constatez un arrêt anormal de la rotation du tambour ou de la pompe de vidange, nous vous conseillons d'arrêter votre machine et de vérifier :

- le tuyau de vidange : il risque d'être obstrué ou simplement plié ;
- la pompe de vidange qui peut être encrassée ou bloquée par un corps étranger.

Après une intervention par vos soins, nous vous conseillons de ne remettre votre machine en marche que trois quarts d'heure après l'arrêt anormal constaté. Cette période de repos est nécessaire au dispositif de protection pour lui permettre de rétablir le circuit électrique.

CHUTE DE LINGE DANS LA CUVE

Le tambour de votre machine comporte, à l'opposé de la porte du tambour, une petite trappe. Cette ouverture permet d'accéder au fond de la cuve pour y retirer les petites pièces de linge tombées par mégarde entre cuve et tambour.

Pour accéder au fond de la cuve :

- Ouvrir la porte d'accès au tambour puis celle du tambour.
- Faire exécuter un demi-tour au tambour pour amener l'ouverture de la porte du tambour face au fond de la cuve.
- Ouvrir la trappe, y passer le bras et récupérer les pièces de linge ou les corps étrangers.
- Refermer soigneusement la trappe de visite.

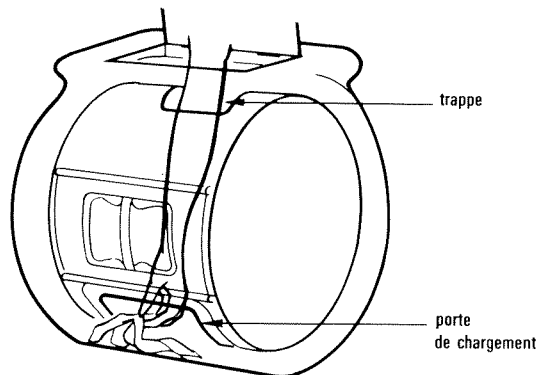

NETTOYAGE DU FILTRE D'ARRIVEE D'EAU

Le filtre est situé à l'entrée de la vanne d'alimentation en eau de la machine.

Si vous constatez une diminution du débit d'eau dans votre machine, procédez au nettoyage du filtre de la vanne.

Pour cela :

- Fermer le robinet d'arrivée d'eau ;
- Dévisser l'écrou fixant le tuyau d'arrivée d'eau sur la vanne (à l'arrière de la machine) ;
- Nettoyer le filtre de la vanne à l'aide d'une brosse non métallique.

NB - Une diminution du débit d'eau se traduit souvent par une augmentation anormale de la durée des cycles de lavage.

Lorsque vous alertez le service entretien de votre vendeur, donnez-lui la référence complète de votre machine, ces renseignements figurent sur le certificat de garantie joint à cette notice et sur la plaquette signalétique fixée au dos de l'appareil

PIÈCES D'ORIGINE

Demandez à votre distributeur que lors d'une intervention d'entretien seules des

Pièces détachées certifiées d'origine

soient utilisées

Comme celles qui se trouvent dans votre appareil, elles sont fabriquées avec le même soin par les mêmes hommes qui leur font subir les mêmes contrôles.