

1

LAVE-LINGE

2

SÈCHE-LINGE

3

LAVE-VAISSELLE

4

RÉFRIGÉRATEURS

5

CONGÉLATEURS

6

CUISINIÈRES

7

MICRO-ONDES



A L'AIMABLE CLIENTÈLE

Merci et félicitations pour avoir préféré notre produit, conçu pour satisfaire au mieux vos exigences.

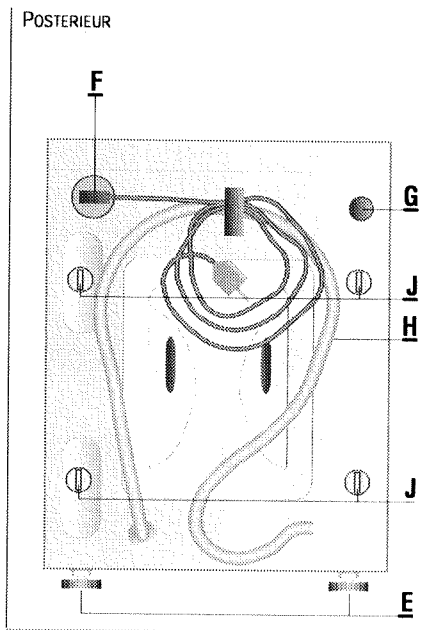
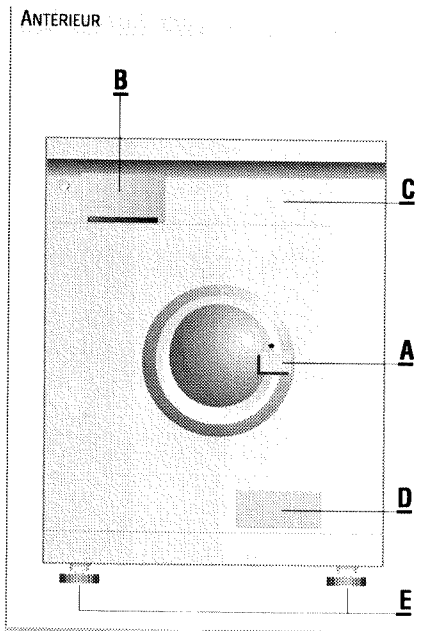

LEGENDA

A Poignée fermeture-ouverture porte

B Bac à produits

C Zone commandes

D Porte filtre

E Pieds

F Cable alimentation électrique

G Electrovanne d'alimentation d'eau

H Tuyau de vidange

J Etriers d'emballage

QUELQUES CONSEILS

Attention : Avant l'utilisation veuillez lire attentivement les instructions fondamentales pour une installation, une utilisation et un entretien correct et sur , vous rendre compte que notre appareil offre des solutions techniques d'avant-garde et est d'un emploi très simple.

Sécurité et Environnement

Pour des raisons de sécurité , au moment de remplacer votre vieux lavelinge il est recommandé de rendre inutilisable la fermeture de la porte afin d'empêcher que des enfants en jouant ne puissent se renfermer à l'intérieur. Ne laissez pas des enfants ou personnes inaptes utiliser l'appareil . Quand la votre lavelinge ne sera plus utilisé, avant de détruire rendez-le inutilisable en élevant le tuyau d'alimentation et assurez-vous qu'aucune partie ne puisse constituer un danger pour les enfants , nous recommandons pour des raisons de respect de l'environnement de déposer votre appareil dans les décharges prévus à cet effet

Ce lavelinge est doté d'un dispositif de sécurité pour empêcher l'ouverture accidentel pendant le fonctionnement (ex : enfants etc.)

Après avoir éteint le lavelinge (touche marche/arrêt) attendre deux minutes avant d'ouvrir la porte.

Placement

Cet appareil doit être utilisé en évitant de l'exposer aux agents atmosphériques (pluie, soleil, etc.). Ne pas l'installer dans des milieux où la température pourrait descendre en dessous de 0°C. Si l'installation est prévue sur tapis ou moquette , placer sous l'appareil une base rigide pour éviter les vibrations et assurez-vous qu'il existe sous la machine une circulation d'air libre.

Installation et Branchements

Ne pas brancher votre machine au réseau électrique sans avoir auparavant enlever les étriers de blocage pour le transport (voir "démontage"). L'appareil doit être branché à un réseau efficace de mise à terre. En cas d'incompatibilité entre la prise et la fiche de l'appareil, faites remplacer la prise par un professionnel qualifié.

N'utilisez pas d'adaptateur . Les travaux électriques et hydrauliques qui pourraient être nécessaires doivent être effectués par un personnel qualifié. Toute modification du raccordement électrique prévu par le constructeur , tout le branchement incorrect , ainsi que toute modification électrique , mécanique ou hydraulique de la machine annulera la garantie et déengagera le constructeur et le vendeur de toute responsabilité.

Entretien et Réparation

N'essayez jamais d'ouvrir la porte de votre appareil s'il y a de l'eau à l'intérieur (voir "Arrêt"). Avant d'effectuer toute opération d'entretien, débranchez le cordon électrique de l'appareil. Pour toute réparation veuillez vous adresser au Service Après-Vente autorisé et demandez l'utilisation de pièces de rechange originales.

INSTALLATION

Débridage

ATTENTION: Ne pas effectuer le branchement électrique sans avoir enlevé auparavant les étriers de blocage pour le transport.

Cuve Politenax

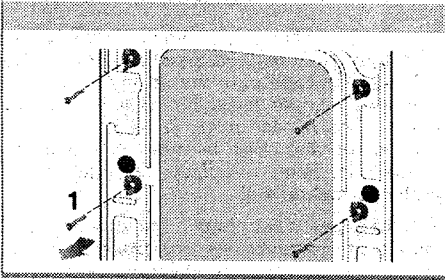

- 1** Dévisser et enlever les 4 vis (1 pour chaque étrier) à l'arrière de la machine.
- 2** Après avoir enlevé les vis en tournant les 4 étriers dans le sens antihoraire.
- 3** Enlever les 4 étriers.
- 4** Obturer les trous laissés par les 4 étriers avec les bouchon en plastique fournis.

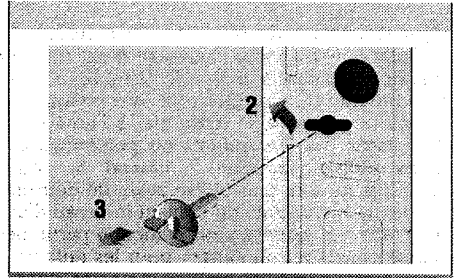

- Nous vous conseillons de conserver toutes les pièces de bridage, car il faudra obligatoirement les remonter si vous devez, par la suite, transporter votre machine.

INSTALLATION

Mise à niveau

Une mise à niveau soignée évitera tous bruits, vibrations et mouvements de la machine en fonctionnement

PIED

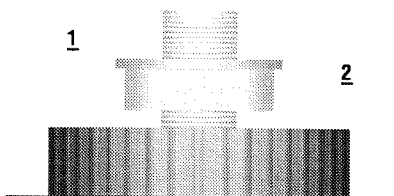

- 1** Contrôlez que chaque pied touche le sol.
- 2** Contrôlez que les écrous soient bloqués.
- 3** Si la machine n'est pas à niveau débloquez l'écrou du pied qui ne touche pas le sol.
- 4** Tournez le pied dans le sens des aiguilles d'une montre jusqu'à ce qu'il touche le sol.
- 5** Assurez vous que la machine soit stable et bloquez l'écrou.

Pas a niveau.



Débloqué.



Bloqué.

a = 18 mm (Max.)

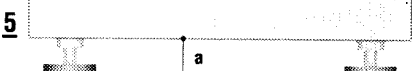

INSTALLATION

Raccordement Hydraulique

ATTENTION: Le raccordement hydraulique devra être effectué par un professionnel qualifié et avant le raccordement électrique. Veillez à ce que les tuyaux de vidange et d'alimentation ne soient pas pliés à angle vif ce qui empêcherait l'écoulement régulier de l'eau. Les valeurs de la tension du réseau entre lesquelles on obtient un fonctionnement correct de l'appareil sont reportées à la page suivante.

Tuyau de vidange

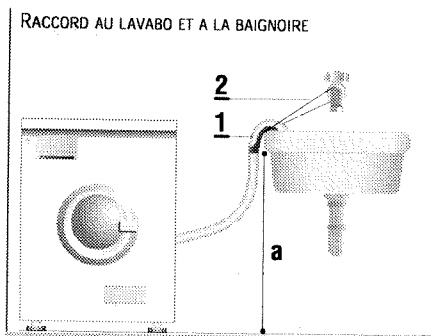

- 1 Le tuyau de vidange peut être accroché à un lavabo, à une baignoire.
- 2 Accrochez la partie terminale du tuyau en plaçant la crosse sur le bord en ayant soin de le fixer de façon stable.

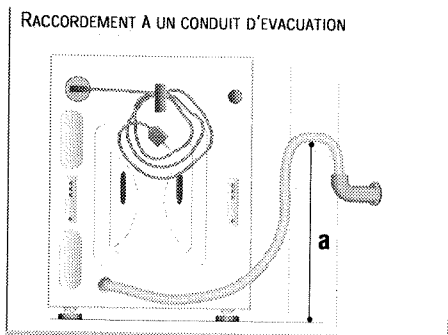

a = 60 - 90 cm

Si vous disposez d'un conduit spécial d'évacuation veillez à ce que le conduit ait un diamètre interne d'au moins 4 cm pour faciliter le flux d'évacuation.

Tuyau d'alimentation

Vous trouverez le tuyau d'alimentation à l'intérieur du tambour, pour effectuer un raccordement correct suivre les instructions suivantes.

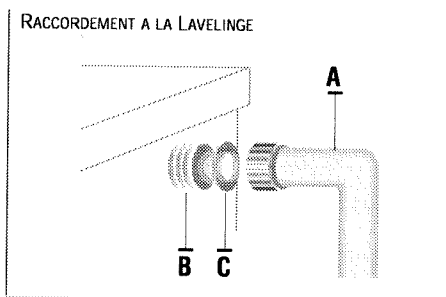

Le branchement du tuyau d'alimentation s'obtient en intercalant entre le tuyau **A** et le raccord **B** situé à l'arrière de la machine des joints **C** qui se trouvent déjà aux deux extrémités du tuyau.

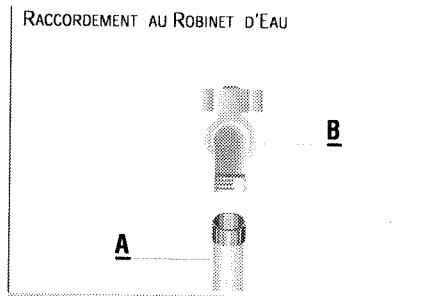

Branchez l'autre extrémité du tuyau d'alimentation **A** à un robinet avec embout de 3/4" gaz **B**.

INSTALLATION

Raccordement Electrique

ATTENTION: Le raccordement électrique de votre appareil ne devra se faire qu'après avoir procédé au débridage et au raccordement hydraulique. Toute modification du raccordement électrique prévu par le constructeur, tout branchement incorrect, ainsi que toute modification électrique, mécanique ou hydraulique de la machine annulera la garantie et dégage le constructeur et le vendeur de toute responsabilité.

Il est conseillé de s'adresser à un professionnel qualifié qui devra respecter les norme en vigueur.
La sécurité de l'appareil n'est pas garantie si l'installation ne prévoit pas une mise à terre de l'appareil.



Déclarée conforme aux dispositions des Directives 73/23 et 89/336 CEE modifiées par la Directive 93/68 CEE.

Données

| | |
|------------------------------------|--------------------|
| <i>Puissance max.:</i> | 2150 W |
| <i>Capacité max de chargement:</i> | 5 kg de linge sec |
| <i>Tension eau min.:</i> | 0,05 MPa (0,5 bar) |
| <i>Tension eau max.:</i> | 1 MPa (10 bar) |

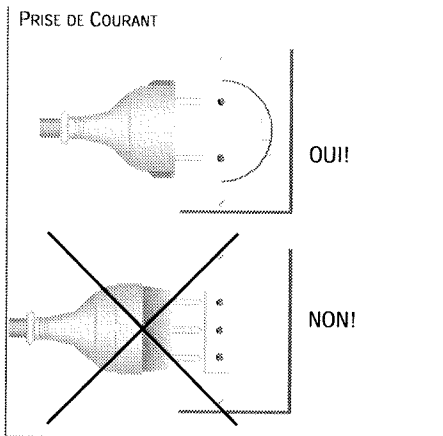

1. Le compteur, les fusibles de protection, le réseau d'alimentation et la prise de courant doivent supporter la charge maximale de la machine. Avant de brancher la machine contrôlez que les valeurs de la tension et de la fréquence indiquées dans les caractéristiques techniques, correspondent à celles de l'installation électrique.
2. Contrôlez que la prise de réseau assure un bon contact électrique, n'utilisez pas de prolongateurs, de reducteurs ou de prises multiples. Au cas où la fiche et la prise ne sont pas compatibles faites remplacer la prise par un professionnel qualifié.
3. Au cas où il se rendrait nécessaire de substituer le cordon d'alimentation, adressez vous à nos service après vente pour l'achat du cordon et pour le montage.

TOUCHES ET FONCTIONS

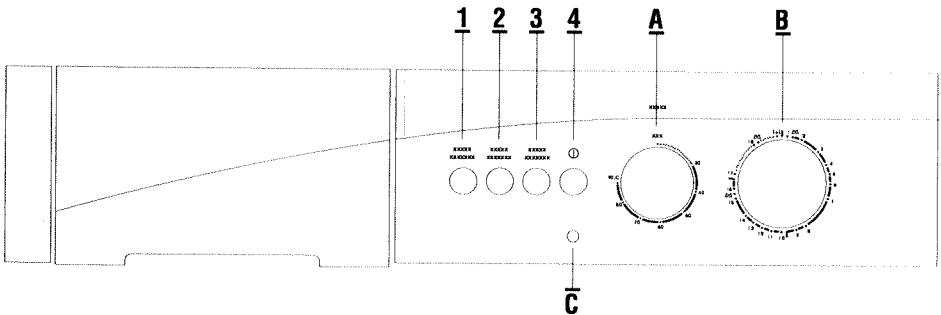

1 Touche Economie

En enfonçant cette touche on réduit la quantité d'eau pendant le dernier rinçage.

2 Touche ACP (ARRET CUVE PLEINE)

Permet d'avoir une double fonction: trempage sur le coton, antifroissage sur les textiles et sur la laine.

ACP (Arrêt cuve pleine) sur programme 1

La machine s'arrête entre le programme 1 et le programme 2, permettant ainsi une action chimique prolongée du Détergent (Phase de trempage). Vous pourrez poursuivre en relâchant cette touche.

ACP sur programmes textiles ou sur la laine

Avec un programme pour les textiles ou pour la laine, la machine s'arrête avant l'essorage final sans vidanger l'eau, laissant ainsi le linge trempé dans l'eau pour éviter le froissage. Vous pouvez vidanger l'eau en relâchant cette touche.

3 Touche Egouttage

En enfonçant cette touche on supprime les cycles d'essorage, utilisez cette fonction quand vous désirez étendre du linge mouillé.

4 Touche marche arrêt

En enfonçant cette touche, le programme commence, quelques secondes après la porte est verrouillée et le voyant "marché" s'allume. En relâchant cette touche la machine s'arrête, il faudra attendre 2 minutes avant d'ouvrir la porte.

TOUCHES ET FONCTIONS

A Bouton de réglage de la température

Permet de régler la température de l'eau selon les indications (Tableau programme), sans modifier la durée du lavage. Vous pouvez éliminer totalement le chauffage en obtenant ainsi un lavage à froid, tournez le bouton dans le sens des aiguilles d'une montre de 0° à 90° C.

B Bouton Programme

Il sert à choisir les différents programmes indiqués dans la "Tableau Programme". Tournez toujours ce bouton dans le sens des aiguilles d'une montre.

C Voyant "marche"

Il s'allume quand vous enfoncez la touche marche/arrêt, quand vous la relâchez ce voyant s'éteint automatiquement.

CONSEILS D'UTILISATION

ATTENTION: Evitez d'actionner le bouton "programme" pendant le fonctionnement de la machine. Le cas échéant, éteindre la machine en relâchant la touche marche/arrêt avant de tourner ce bouton. Si pour une interruption d'énergie électrique la machine s'arrêtait en phase d'essorage, il faudra sélectionner à nouveau le programme à partir de l'essorage.

Opérations préliminaires

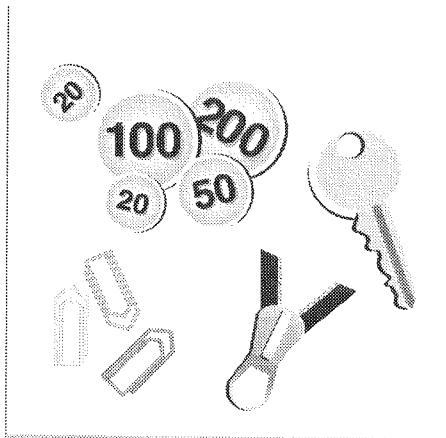

Une fois choisi le linge à laver assurez vous qu'ils n'y aient pas des boutons mal consus et fermez les fermetures à glissières ou à pression, veuillez également à ce que les poches soient vides.

Selection du programme

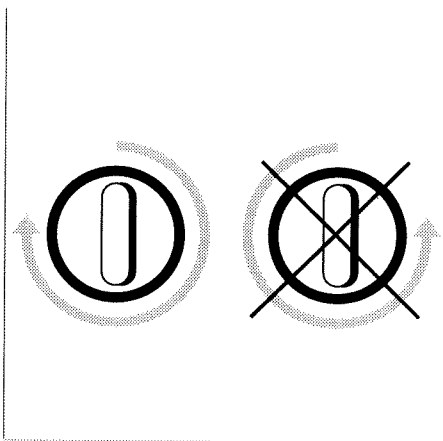

Vous pourrez choisir le type de programme le mieux adapté à la nature et au degré de salissure du linge (en actionnant le bouton programme) ainsi que les variantes du programme (en utilisant les touches et les boutons décrits dans le paragraphe " touches et fonctions"). Une fois choisi le programme suivez les indications suivantes:

1. Tournez le bouton du programme jusqu'à ce qu'il coïncide avec le numéro du programme choisi. Tournez toujours ce bouton dans le sens des aiguilles d'une montre.
2. Si vous désirez une variante du programme , enclachez d'abord la touche relative et tournez ensuite le bouton programme.

LESSIVES ET ADDITIFS

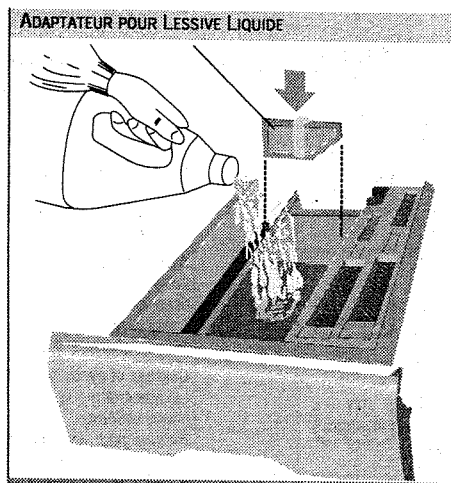
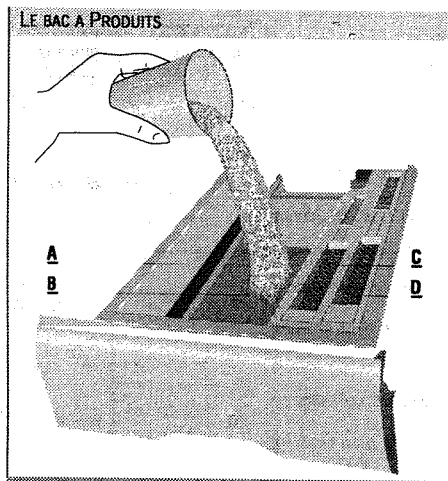

Lessives et Additifs

Utilisez toujours des lessives de bonne qualité et adaptées au lavage en machine à laver; lessives et additifs devront être introduits avant le lavage quand la machine est encore éteinte. Vous trouverez sur le bac à produits un guide rapide au choix des programmes.

Le bac à produits est formé de quatre compartiments:

- A Compartiment pour le pré-lavage
- B Compartiment pour le lavage
- C Compartiment pour l'assouplissage
- D Compartiment pour la javelisation

Lessive liquide

Il est possible d'introduire la lessive liquide dans le compartiment B il suffit pour cela d'utiliser l'adaptateur spécial disponible chez service après vente.

Lessive micronisée

A n'utiliser qu'avec un adaptateur fourni en dotation et directement à l'intérieur du tambour.







Utilisation de la lessive et des additifs

S'en tenir aux doses indiquées sur les confections. Réduire les doses si:

- La charge de linge est réduite
- La linge n'est pas très sale
- Il se forme trop de mousse (un excès de mousse outre à constituer un gaspillage réduit l'efficacité des rinçages)





Le niveau du liquide versé dans les compartiments C et D ne doit pas dépasser celui qui est indiqué dans les compartiments. Si le liquide sont très denses il est conseillé de les diluer avec de l'eau. Un bon résultat également du choix du détergent et d'un bon dosage. Des doses excessives de détergent outre à constituer un gaspillage et un dommage à l'environnement n'améliorent pas les résultats de lavage.

GUIDE POUR LE CHOIX DES PROGRAMMES

| Symboles internationaux | Programme | Description des Programmes | Température de lavage °C | | Compartiments à produits à utiliser | | | |
|-------------------------|---|--|--------------------------|------------|-------------------------------------|---|---|---|
| | | | cons. | reg. | A | B | C | D |
| RESISTANTS |  | 1 Bianc 90 °C avec pré-lavage Pré-lavage à 40 °C suivi d'un lavage énergique à 90 °C, 4 rinçages, javellisation et assouplissage au choix, essorage. <i>Indiqué pour linge très sale en tissu résistant (coton, chanvre, lin, etc.).</i> | 90 | de 40 à 90 | ■ | ■ | ■ | ■ |
| |  | 2 ⁽¹⁾ Bianc 90 °C Lavage énergique à 90 °C, 4 rinçages, javellisation et assouplissage au choix, essorage. <i>Indiqué pour linge normalement sale en tissu résistant (coton, chanvre, lin).</i> | 90 | de 40 à 90 | | ■ | ■ | ■ |
| |  | 3 Couleur et synthétique 60 °C Lavage énergique à 60 °C, 4 rinçages, assouplissage au choix, essorage. <i>Indiqué pour linge normalement sale en tissu résistant (coton, chanvre, lin, synthétique).</i> | 60 | de 40 à 60 | | ■ | ■ | |
| |  | 4 Couleur et synthétique 40 °C Lavage normal à 40 °C, 4 rinçages, assouplissage au choix, essorage. <i>Adapté pour textiles de couleurs délicates et synthétiques résistants.</i> | 40 | | | ■ | ■ | |
| |  | 5 Rinçage essorage coton Quatre rinçages avec essorage intermédiaire et essorage final. Assouplissage au choix. | * | | | | ■ | ■ |
| |  | 6 Essorage coton Essorage long précédé d'une phase de répartition du linge. | | | | | | |

1. Pour l'annonce écrite sur l'étiquette énergétique, les tests sont faits selon la norme EN60456 et la Directive Européenne 82/175EEC, à capacité nominale en s'assurant de l'utilisation totale du détergent dès le début de la phase de lavage. Le programme testé est à 60 °C.

GUIDE POUR LE CHOIX DES PROGRAMMES

| | Symboles internationaux | Programme | Description des Programmes | Température de lavage °C | | Compartiments à produits à utiliser | | | |
|-----------|---|-----------|---|--------------------------|--------------|-------------------------------------|---|---|---|
| | | | | cons. | reg. | A | B | C | D |
| DELICATES | 60  | 7 | Blanc délicat Lavage délicat à 60 °C, 3 rinçages, essorage court final. <i>Indiqué pour tissus blancs en nylon, polyester ou fibres mélangées, très sales.</i> | 60 | de * à 60 | | ■ | ■ | |
| | 40  | 8 | Synthétiques Lavage délicat à 40 °C, 3 rinçages, essorage court final. <i>Indiqué pour tissus mixtes avec laine.</i> | 40 | de * à 40 | | ■ | ■ | |
| |  | 9 | Rinçages délicates Trois rinçages avec niveau haut d'eau avec mouvement délicat du tambour et essorage court final. | * | | | | ■ | |
| |  | 10 | Essorage délicat Essorage court précédé d'une phase de distribution du linge. | | | | | | |
| LAINES | 40  | 11 | Laine woolmark 40 °C Lavage en cycle délicat, trois rinçages, essorage court final. Il est conseillé de ne pas laver une quantité supérieure à 1 kg. | 40 | de * à 40 | | ■ | ■ | |

MISE EN MARCHE

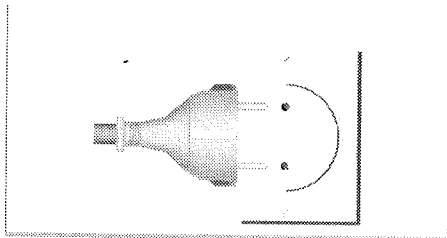

Insérez la fiche dans la prise de courant et allumez l'interrupteur de sécurité.

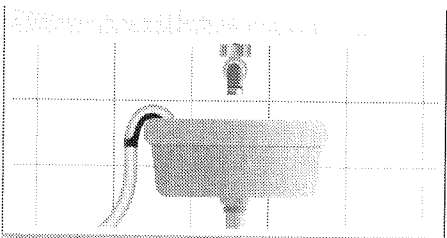

Contrôlez que le tuyau de vidange soit bien placé.

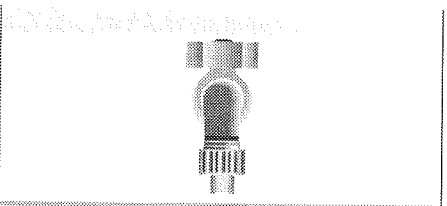

Ouvrez le robinet de l'eau.



Appuyez sur le bouton Marche/Arrêt (témoin allumé).

ARRÊT

À la fin du cycle, le bouton "programme" s'arrête sur la position.

Avant d'ouvrir le hublot vous devez effectuer les opérations suivantes:

1. Mettez la machine hors tension en relâchant la touche "Marche/Arrêt"
2. Relâchez aussi la ou les autres touches que vous avez sélectionnées.
3. Par mesure de sécurité, débranchez la machine (ne jamais débrancher la machine en tirant le cordon) puis fermez le robinet d'arrivée d'eau.
4. Attendez environ 2 min. afin que la sécurité du hublot se déverrouille.

N'ouvrez jamais la machine avec de l'eau dans la cuve.

ATTENTION: La température du hublot peut dépasser 60 °C.

CONSEILS POUR LE LAVAGE

Votre machine dispose de nombreux programmes pour laver chaque type de tissus.

Les programmes diffèrent l'un de l'autre par la vitesse de rotation du tambour, la température de lavage, le niveau de l'eau et par la présence ou non de l'essorage. Dans les pages suivantes se trouve un guide qui est à consulter avec le tableau des programmes plus indiqués pour votre linge. Quelques conseils utiles vous sont donnés pour le traitement de certaines taches.

Le Linge

Triez le linge selon le type de textile, le degré de salissure et la résistance des couleurs.

Mettez dans un sachet de toile blanche les pièces de linge de dimension réduite (tels que rubans, mouchoirs etc.)..

En cas de taches "difficiles" un traitement préalable est conseillé.

Laine

Votre machine est dotée d'un programme "laine prévu pour les articles en laine identifiés par le symbole ou par l'étiquette "traité inféutrablé" ou "lavable en lave-linge".

Pour obtenir une économie majeure d'énergie, il est préférable d'utiliser le lave-linge avec une charge de linge complète.

Nous vous conseillons d'utiliser le programme à 90 °C uniquement pour du linge très sale.

Etiquetage

En général le linge est muni d'une étiquette résumant les informations nécessaires au lavage.

| LAVAGE | |
|--------|--|
| | Lavage jusqu'à 95, 60 o 40 °C. |
| | Lavage avec brassage réduit, essorage réduit, sinçages à température progressivement décroissante. |
| | Lavage avec brassage réduit, rinçage normal, essorage réduit. |
| | Lavage avec brassage réduit, rinçage normal, essorage normal. |
| | Lavage à la main |
| | Ne pas laver |

| JAVELLISATION | | | |
|--|---------------------------------------|-------------------|-----------------------|
| | Javellisation permise | | |
| | Ne pas javelliser | | |
| REPASSAGE | | | |
| | | | |
| Haute température | Moyenne température | Basse température | Ne pas repasser |
| NETTOYAGE A SEC | | | |
| | | | |
| Adapté à tous les produits nettoyants | Tous à l'exception du trichloroethyl. | Seulement essence | Ne pas nettoyer à sec |
| SECHAGE APRES LAVAGE (séchoir a tambour) | | | |
| | | | |
| Haute température | Basse température (jusqu'à 60 °C) | Ne pas sécher | |

CONSEILS POUR LE LAVAGE

Traitement des taches difficiles

Les taches les plus communes telles que transpiration, vin, chocolat, sang, fruit disparaissent généralement avec des bonnes lessives.

Si pour les taches "difficiles" vous prenez soin de faire tremper le linge dans de l'eau froide, vous obtiendrez un meilleur résultat de lavage.

- **Certaines taches nécessitent un traitement spécifique avant la mise en machines.**
- **Faites d'abord un essai sur un endroit peu visible du textile.**
- **Rincez abondamment avec de l'eau froide après avoir effectué le traitement.**
- **Si vous appliquez un détachant, commencer toujours par l'extérieur de la tache pour éviter les auroles.**

Ci-dessous vous trouverez quelques conseils pratiques pour éliminer les taches difficiles sans avoir recours aux détachants traditionnels.

Crayon à bille et encre

Tamponnez à l'aide d'un chiffon propre imbibé d'alcool incolore ou d'alcool à 90°. Prenez soin de ne pas étaler la tache.

Cambouis - goudron

Étalez un peu de beurre sur la tache, laissez reposer puis tamponnez avec de l'essence de térébenthine, en alternative vous pouvez utiliser du dissolvant pour grasse. Après le traitement lavez immédiatement.

Bougie

Grattez la cire avec une lame non coupante afin d'en retirer le plus possible puis repassez en intercalant une feuille de papier de soie entre le fer et le tissu taché. Enfin tamponnez avec un coton imbibé d'essence de térébenthine ou d'alcool à 90°.

Chewing-gum

L'ammollir avec un dissolvant pour ongles et l'enlever avec un chiffon propre ou refroidissez-le avec un glaçon, dès qu'il est suffisamment dur, grattez légèrement avec l'ongle pour l'éliminer.

Roussi

Si le tissu n'est que légèrement roussi et dans la mesure où les couleurs peuvent le supporter, faites tremper dans de l'eau additionnée d'eau de javel; si non imbibez le tissu d'eau oxygénée à 10 volumes et laissez agir 10 à 15 minutes.

Rouille

Pourez des taches légères, recouvrez de sel, pressez du jus de citron sur le sel et laissez reposer une nuit; puis rincez abondamment et faites un lavage. Pour des taches plus importantes utilisez un produit anti-

rouille en suivant très attentivement les conseils du fabricant.

Rouge à lèvres

Tamponnez à l'éther s'il agit de lainage ou de coton, au trichloroéthylène si l'article est en soie.

Vernis à ongles

Posez la face tachée du tissu sur un papier absorbant, puis humectez l'envers du tissu avec du dissolvant pour vernis à ongles en prenant soin de changer fréquemment le papier se trouvant sous la tache. Assurez-vous que la nature du tissu supporte le dissolvant.

Herbe

Savonnez soigneusement, traitez à l'eau de javel diluée. Pour les lainages, l'alcool à 90° peut donner des bons résultats.

Peinture

Ne laissez pas sécher les dépôts de peinture. Traitez-les immédiatement avec le solvant indiqué sur la boîte de peinture (eau, térébenthine, white spirit). Savonnez puis rincez.

Moisissures récentes

Pour coton et lin blanc, rincez dans une solution d'eau de javel avec 5 volumes d'eau et une petite cuillère à thé de vinaigre puis lavez immédiatement. Pour d'autres tissus blancs, utilisez de l'eau oxygénée à 10 volumes et lavez immédiatement.

REMARQUE: Après avoir traité les taches avec des dissolvants, effectuez impérativement un cycle de lavage avant de sécher votre linge en machine.

ENTRETIEN

Remarque: Avant toute opération d'entretien, débranchez le cordon électrique de l'appareil.

Nos machines à laver ont été conçues et fabriquées avec des techniques modernes et des matériaux résistants pour pouvoir durer longtemps tout en respectant la qualité.

Pour pouvoir assurer des lavages parfaits et un excellent fonctionnement au cours des années il vous suffira d'effectuer de temps à autres quelques petits soins d'entretien qui ne demandent pas beaucoup de temps. Par exemple, après chaque lavage laissez toujours la porte de la machine ouverte afin d'éviter la formation d'odeurs désagréables.

Nettoyage de l'appareil

Le nettoyage de nos appareils est important et ne demande pas beaucoup de temps.

Pour nettoyer la carrosserie utilisez uniquement de l'eau et du savon et proscrire les poudres abrasives, les éponges métalliques ou plastiques et les produits à base d'alcool.

De temps à autre effectuez un cycle de lavage avec des produits décalcificateurs pour éviter la formation de tartre calcaire ou mieux encore utiliser des produits anticalcaires spécifiques pour machines à laver.

Entretien du bac à produits

Après chaque lavage vérifiez qu'il ne reste pas de produit lessiviel dans les compartiments du bac; dans ce cas il faut extraire le bac et le nettoyer sous l'eau.

Pour extraire le bac, tirez-le vers vous en le soulevant légèrement.

Une fois le nettoyage terminé, remplacez le bac dans son siège et effectuez un rinçage sans linge.

Nettoyage du filtre

Si votre machine dispose d'un filtre vous devez procéder régulièrement au nettoyage du filtre pour enlever tous corps étrangers et fibres de linge. Le nettoyage du filtre garantit un fonctionnement parfait: il est donc conseillé de le contrôler régulièrement.

Ouvrez le portillon en appuyant sur le côté gauche.

Extrayez le filtre en tournant le bouchon dans le sens inverse des aiguilles d'une montre, puis tirez le vers l'extérieur.

Nettoyez le filtre sous un jet d'eau.

Remettez le filtre en place.

Serrez le bouchon en le vissant à fond dans le sens des aiguilles d'une montre.

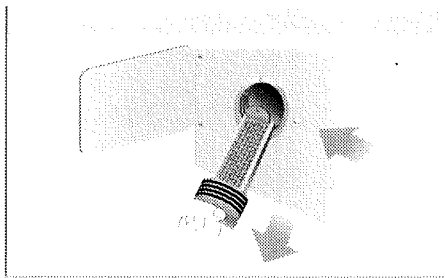

SI LA MACHINE NE FONCTIONNE PAS

Certains problèmes peuvent être résolus sans appeler le Service Après Vente s'ils sont dus à des opérations erronées ou à des simples oublis.

| PROBLÈME | | CAUSE |
|---|--------------|--|
| La machine ne fonctionne pas | vérifiez si: | <ol style="list-style-type: none">1. la machine est branchée2. la porte est bien fermée3. la touche Marche/Arrêt est enfoncée4. le bouton programme n'est pas sur la position "STOP" ou en arrêt cuve pleine.5. la prise de courant est bien alimentée |
| La machine n'est pas alimentée en eau | vérifiez si: | <ol style="list-style-type: none">1. le robinet d'arrivée d'eau est ouvert2. le tuyau d'alimentation n'est pas plié3. le réseau hydraulique est alimenté4.5. la tension de l'eau est trop faible6. le filtre de chargement est propre |
| La machine charge et évacue l'eau continuellement | vérifiez si: | <ol style="list-style-type: none">1. l'embout du tuyau de vidange est placé trop haut2. l'embout du tuyau de vidange est immergé dans l'eau3. le conduit d'évacuation est pourvu d'une sortie d'air |
| La machine ne vidange pas et n'essore pas | vérifiez si: | <ol style="list-style-type: none">1. le filtre de vidange est obstrué2. le tuyau de vidange est plié3. le conduit du réseau de vidange est obstrué4. vous êtes positionné sur le programme STOP CUVE PLEINE |

SI LA MACHINE NE FONCTIONNE PAS

| PROBLÈME | | CAUSE |
|--|--------------|---|
| Vous trouvez de l'eau autour de la machine | vérifiez si: | <ol style="list-style-type: none"> 1. la crosse de vidange est bien positionnée dans le conduit d'évacuation 2. il n'y a pas un défaut d'étanchéité du tuyau d'arrivée d'eau ou du robinet: vérifiez la présence des joints ainsi que le serrage des raccords du tuyau sur la machine et sur le robinet. |
| La machine fait trop de mousse | vérifiez si: | <ol style="list-style-type: none"> 1. vous avez versé trop de lessive 2. vous avez bien utilisé une lessive pour machine 3. le bac à savon ou son logement est encrassé |
| La machine vibre ou est bruyante | vérifiez si: | <ol style="list-style-type: none"> 1. la machine est à niveau; sinon: effectuez la mise à niveau comme indiqué dans le chapitre "INSTALLATION" 2. la machine a été correctement débridée 3. la machine est bien placée contre le mur et qu'elle repose sur ses pieds 4. le tuyau de vidange et le filtre de la pompe ne sont pas obstrués 5. le linge a été bien étalé |
| La porte ne s'ouvre pas | vérifiez si: | <ol style="list-style-type: none"> 1. le dispositif de sécurité est encore en action |

Certificat de garantie

VEDETTE 

TEM
SAS au capital de 227 442 400 Francs
RCS NANTERRE B 393 306 857
Siège Social : 7, rue Henri Becquerel
92854 RUEIL MALMAISON CEDEX

Vedette vous offre une garantie de 1 an, valable en France métropolitaine, sur les pièces d'origine constructeur de ses appareils électroménagers. Pour toute mise en oeuvre de cette garantie, vous devez vous adresser à votre vendeur ou réparateur reconnu par Vedette.

Cette garantie nationale s'applique exclusivement :

- Aux appareils neufs utilisés dans des conditions normales de fonctionnement conforme aux instructions de la notice d'emploi du constructeur, hors accident, défauts d'aspect, incidents de transports ou de manutention ou dommages naturels (foudre, dégâts des eaux, etc...).

Cette garantie nationale ne s'applique pas :

- Aux remplacements pouvant intervenir sur les éléments ou accessoires faisant partie de l'entretien habituel et courant (éléments de raccordement d'eau, électricité etc...).
- Aux pièces d'esthétique ou aux pièces dont le vieillissement est considéré comme normal par le constructeur et qui n'entraîne pas une cause de non fonctionnement ou d'inaptitude à l'usage initial.
- En cas de modifications des caractéristiques de l'appareil effectuées par l'utilisateur ; au matériel utilisé à titre professionnel, commercial ou collectif ; lorsqu'une cause étrangère à l'appareil ou ses composants est à l'origine de la défectuosité.
- En dehors des contrats et des conditions spécifiques du revendeur, cette garantie «pièces certifiées constructeur» ne couvre pas les frais de main d'oeuvre et de déplacement.

| | |
|--|-------------|
| Nom et adresse de l'acheteur | |
| NOM | |
| N° | Rue |
| | |
| CP | Ville |
| Date d'acquisition | |
| CACHET DU VENDEUR | |
| <small>Document à conserver par l'acheteur</small> | |

Si votre appareil était immobilisé en raison d'un retard de disponibilité de pièces imputables à Vedette, notre garantie 1 an, gratuite, pièces détachées serait automatiquement reportée d'une durée équivalente à l'immobilisation.

Votre revendeur devra être en possession du justificatif de retard de disponibilité.

Les dispositions stipulées ci-dessus n'excluent pas le bénéfice de la garantie légale concernant les vices cachés, conformément aux dispositions de l'article 1641 et suivants du Code Civil.

Cette Garantie s'applique sur tout achat effectué en France métropolitaine.

Service après-vente



- Les éventuelles interventions sur votre appareil doivent être effectuées par un professionnel qualifié dépositaire de la marque.
- Lors de votre appel, mentionnez la référence complète de votre appareil (modèle, type, numéro de série).

Ces renseignements figurent sur votre certificat de garantie et sur la plaque signalétique.

- **PIÈCES D'ORIGINE** : lors d'une intervention d'entretien, demandez l'utilisation exclusive de *pièces détachées certifiées d'origine*.

Relations consommateurs

VEDETTE c'est aussi le minitel...

...pour en savoir plus sur tous les produits de la marque : informations, conseils, les points de vente, les spécialistes après vente.

...pour communiquer :

nous sommes à l'écoute de toutes vos remarques, suggestions, propositions auxquelles nous vous répondrons personnellement.

Vous pouvez aussi nous écrire :

Service Relations Consommateurs VEDETTE
BP 9526 - 95069 Cergy Pontoise

ou nous téléphoner au :

01 34 30 45 30





VEDETTE

Vous venez d'acquérir un lave-linge VEDETTE et nous vous remercions de la confiance que vous accordez à notre marque. Nous espérons que vous trouverez dans ce guide tous les conseils et les informations pour installer, utiliser et entretenir votre appareil.

Si vous souhaitez en savoir plus,

Appelez

le Service Consommateurs VEDETTE au :
01 34 30 45 30

Ecrivez

au Service Consommateurs VEDETTE :
BP 9526-95069 Cergy-Pontoise

Consultez

le Minitel :
3615 VEDETTE (1,29 F la minute)

Connectez-vous

sur Internet :
<http://www.vedette.com>.

Service Relations
Consommateurs VEDETTE
BP 9526 - 95069 Cergy-Pontoise
Tél : 01 34 30 45 30

Internet :
<http://www.vedette.com>

Minitel :
3615 VEDETTE (1,29 F la minute)

36438070000.1

VEDETTE 
mérite votre confiance

VEDETTE - 7, rue Becquerel - 92854 Rueil-Malmaison C

85 5689
10 11 99