

1

LAVE-LINGE

2

SÈCHE-LINGE

3

LAVE-VAISSELLE

4

RÉFRIGÉRATEURS

5

CONGÉLATEURS

6

CUISINIÈRES

7

MICRO-ONDES

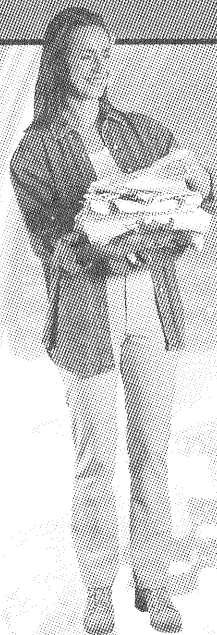

OPÉRATIONS DE BASE

Le présent tableau vous permettra d'avoir une vision immédiate des informations nécessaires à l'utilisation du lave-linge. Nous vous prions de consulter attentivement les détails des pages suivantes afin d'obtenir une utilisation optimale de votre lave-linge.

Point 1: Déballage

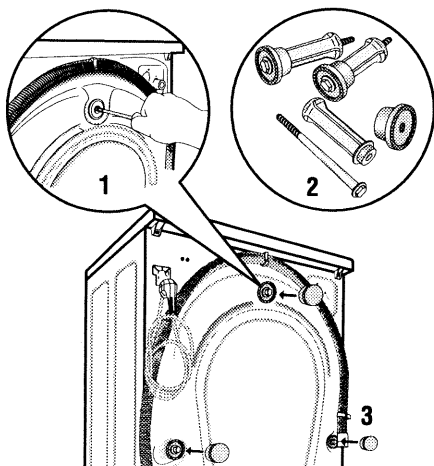

Retirer les trois vis de fixation, extraire les entretoises et les pièces en caoutchouc et insérer les 3 bouchons que vous trouverez à l'intérieur du tambour.

Point 2: Mise à niveau

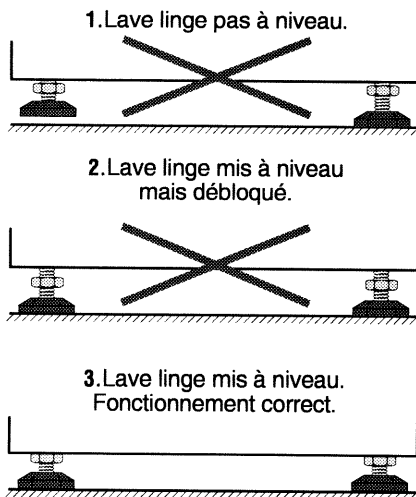

Point 3: Branchement Hydraulique

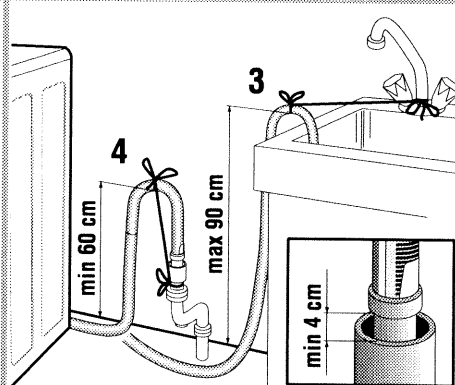
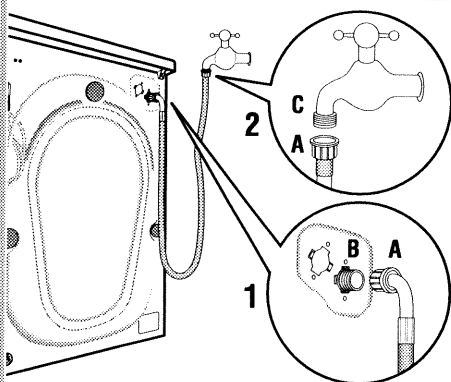

1. Branchement du lave linge
2. Branchement à la prise d'eau
3. Tuyau de vidange: dans lavabo ou baignoire
4. Branchement tuyau de vidange au réseau de vidange (obligatoire min 60 – max 90 cm)

ATTENTION ne jamais ouvrir la porte quand votre appareil est en position "arrêt cuve pleine". Avant d'ouvrir, veiller à ce qu'il n'y ait pas d'eau à l'intérieur du lave-linge.

Point 4: Branchement Électrique

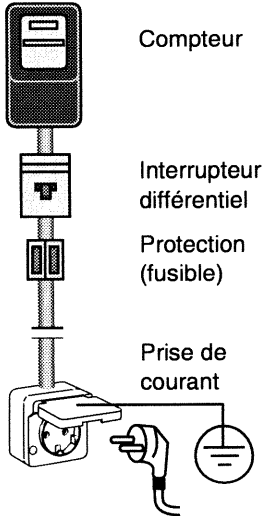

Point 5: Nettoyage du Bac

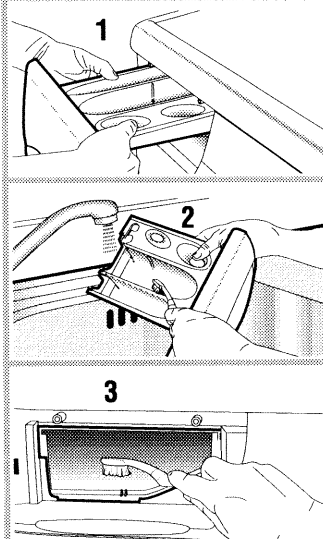

1. Extraire le bac en appuyant vers le haut
2. Nettoyer le sous un jet d'eau
3. Nettoyer le siège du bac
4. Insérer le bac

Point 6: Nettoyage du Filtre

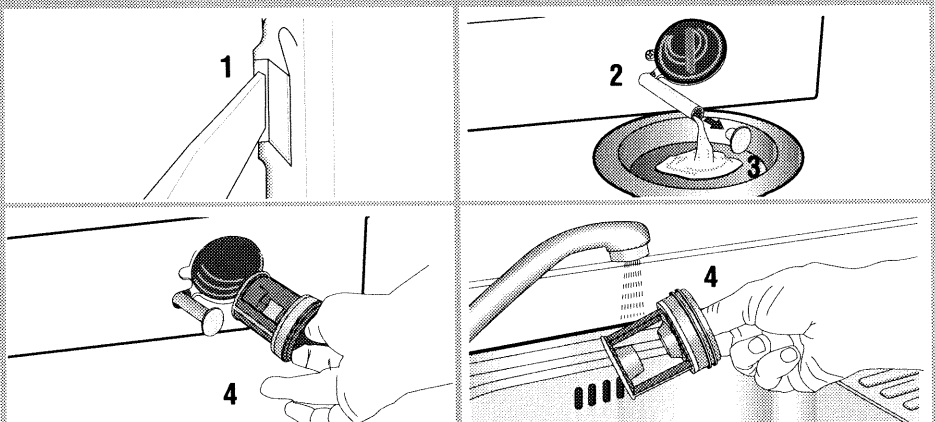

1. Ouvrir la porte en utilisant un outil (tournevis)
2. Tirer le bouchon pour libérer le tuyau de vidange
3. Enlever le bouchon et vidanger l'eau dans un récipient
4. Extraire le filtre et le nettoyer sous un jet d'eau

CHER MONSIEUR, CHÈRE MADAME

Merci et félicitations pour avoir choisi notre produit, conçu pour satisfaire au mieux vos exigences.

SOMMAIRE

Sécurité	pag.	5

Sécurité		
Données techniques		
Le Lave Linge et ses Accessoires	pag.	6

Légende		
Installation	pag.	7

Déballage		
Emplacement		
Installation du lave-linge		
Mise à niveau		
Branchements du lave-linge		
Branchement hydraulique		
Tuyau d'alimentation		
Tuyau de vidange		
Branchement électrique		
Tableau de Programmes	pag.	10

Touches et Fonctions	pag.	12

Instructions d'Utilisation	pag.	14

Opérations préalables avec appareil éteint		
Le linge		
Symboles pour le traitement du linge		
Laine		
Sélection du programme		
Lessive et additifs		
Mise en marche du lave-linge		
Arrêt du lave-linge		
Informations pour les usagers		
Entretien	pag.	17

Nettoyage général		
Extraction et nettoyage du bac à produits		
Nettoyage du filtre de pompe		
Si Quelque Chose ne Fonctionne pas	pag.	18

SÉCURITÉ

Avant l'utilisation, lisez attentivement les conseils, fondamentaux pour une installation, une utilisation et un entretien corrects et sûrs. Vous noterez que notre appareil est d'un usage très simple.

Sécurité

Ce lave-linge est doté d'un système important de sécurité pour éviter l'ouverture accidentelle de la porte pendant le fonctionnement. Éviter d'ouvrir la porte en essayant de forcer le dispositif d'ouverture.

Pour des raisons de sécurité, au moment de remplacer votre ancien lave-linge il est conseillé de rendre le dispositif de fermeture inutilisable pour éviter que des enfants, en jouant, ne s'enferment à l'intérieur de l'appareil. Ne laissez pas des enfants utiliser l'appareil.

Par sécurité, quand le lave-linge ne sera plus utilisé, enlever le tuyau d'alimentation et rendre inutilisables les parties qui pourraient constituer un danger pour les enfants, nous vous conseillons en outre pour la protection de l'environnement de déposer votre lave-linge dans les décharges prévues à cet effet.

Données techniques

Largeur:	600 mm
Profondeur:	545 mm
Hauteur:	850 mm
Tension et fréquence d'alimentation:	230 V / 50 Hz
Fusible:	10 A
Puissance maximale:	2250 W
Capacité max de chargement:	5 kg (linge sec)
Pression eau min.:	0,05 MPa (0,5 bar)
Pression eau max.:	1 MPa (10 bar)



Appareil conforme aux directives 73/23 et 89/336 CEE modifiées selon la Directive 93/68 CEE.

LE LAVE-LINGE ET SES ACCESSOIRES

Légende

Face avant

- A** Poignée ouverture porte
- B** Bac à produits
- C** Zone de commandes
- D** Porte avec Hublot
- E** Pieds
- F** Porte du filtre

Face arrière

- G** Tuyau d'alimentation électrique
- H** Electrovalve d'alimentation d'eau
- I** Tuyau de vidange
- J** Ancrages de transport

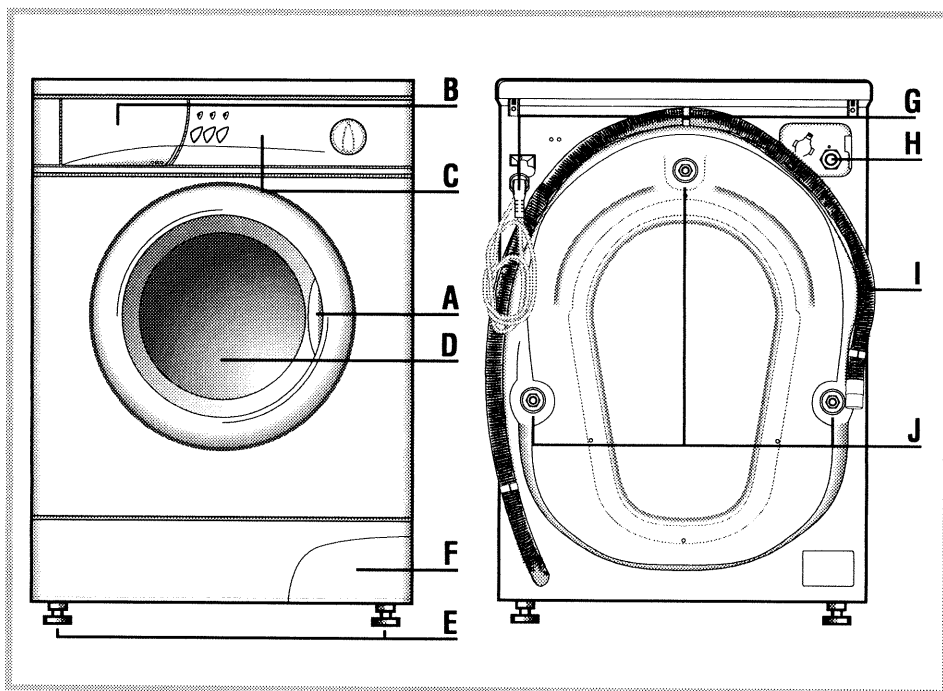

INSTALLATION

Déballage

Voir point 1 à la page 2

ATTENTION: Retirer les ancrages avant d'effectuer le branchement électrique du lave-linge.

Avant l'utilisation effectuer les opérations suivantes:

1. Enlever les trois vis.
2. Extraire les entretoises d'ancrage et les pièces en caoutchouc.
3. Insérer les trois bouchons fournis en dotation dans les trois orifices libérés par l'élimination des pièces en caoutchouc.

Nous conseillons de conserver avec soin toutes les pièces nécessaires au blocage et au transport, car il faudra absolument les remonter en cas de déplacement de l'appareil.

Toutes ces pièces, ainsi que tous les composants de votre lave-linge sont produits avec du matériel recyclable. Il est important de s'en souvenir au moment où le lave-linge devra être déposé dans une décharge, quand il ne sera plus utilisé.

Chaque appareil a été rigoureusement contrôlé avant sa sortie de l'usine: c'est pourquoi il est possible de trouver quelques traces d'eau dans la cuve ou dans le bac à produits.

Emplacement

Nous vous déconseillons fortement de placer le lave-linge sur un sol recouvert de moquette. Au cas où ceci serait inévitable, veillez à ce qu'il y ait une libre circulation d'air à la base, afin d'assurer une ventilation parfaite des parties internes.

Le lave-linge **ne doit pas être exposé** aux agents atmosphériques (pluie, soleil etc). Ne pas installer le lave-linge dans des milieux où la température est susceptible de descendre en dessous de 5 °C.

Installation du Lave Linge

Si vous placez votre lave-linge à côté d'un autre appareil électroménager ou d'un meuble, nous vous conseillons de laisser un espace suffisant (min 3 cm) afin d'assurer une circulation d'air.

Mise à niveau

Voir point 2 à la page 2

Une mise à niveau correcte évite le bruit, les vibrations et assure une bonne stabilité de l'appareil.

S'assurer du bon niveau de votre sol.

1. Veiller à ce que chaque pied touche le sol.
2. Assurez vous que chaque écrou soit bloqué en utilisant une clé 17.
3. Si la machine est instable (non à niveau) débloquer l'écrou du pied qui n'appuie pas sur le sol.

INSTALLATION

Branchements du lave linge

Le branchement hydraulique doit être effectué avant le branchement électrique, et tous les deux seront réalisés par un personnel qualifié.

Branchement Hydraulique

Voir point 3 à la page 2

Tuyau d'alimentation

ATTENTION: s'assurez que le branchement hydraulique soit effectué sur un conduit d'eau froide.

Le tuyau d'alimentation se trouve à l'intérieur du tambour; **n'utilisez pas votre vieux tuyau d'alimentation.** Pour effectuer un branchement correct suivre les instructions suivantes:

Branchement du lave-linge

Brancher le tuyau d'alimentation **A** (avec l'extrémité coudée) au raccord **B** situé sur la partie postérieure du lave-linge, en veillant à ce que le tuyau **A** soit pourvu de bague de retenue.

Branchement à la prise d'eau

Brancher l'autre extrémité du tuyau d'alimentation **A** à la prise d'eau avec embout fileté diam 20 x 27 (3/ 4 gas) doté de robinet **C** pour une meilleure sécurité.

Tuyau de vidange

N.B.: ne pas brancher de façon hermétique le tuyau de vidange du lave-linge au réseau de vidange pour éviter "l'effet siphon". La vidange doit être placée à une hauteur comprise entre 60 et 90 cm.

Raccord à un lavabo ou à une baignoire

1. Raccorder la partie terminale du tuyau de vidange au lavabo ou à la baignoire en plaçant sur le bord l'anse renforcée.
2. Pour éviter que la pression de sortie d'eau ne puisse déplacer le tuyau de vidange, il faut le fixer avec une corde.

Branchement à un conduit de vidange

Si vous disposez d'un conduit de vidange, vous pourrez effectuer le branchement en vous assurant que le conduit ait un diamètre interne d'au moins 4 cm pour faciliter le flux correct de l'eau.

INSTALLATION

Branchement Électrique

Voir point 4 à la page 3

Ne pas brancher le lave linge au réseau électrique sans avoir retiré auparavant les ancrages de transport (voir point 1 page 2).

L'appareil doit être pourvu de la mise à terre. En cas d'incompatibilité entre la prise murale et la fiche de l'appareil, faire remplacer la prise par une autre d'un type adapté, par un personnel qualifié; ne pas utiliser d'adaptateur.

Les travaux électriques et hydrauliques nécessaires devront être effectués par un personnel qualifié.

Toute modification apportée au raccord prévu par l'usine ou un branchement électrique irrégulier, de même que toute autre modification électrique, mécanique ou hydraulique de l'appareil, annulera la garantie et dégage le constructeur et le vendeur de toute responsabilité.

La substitution du câble d'alimentation doit être effectuée par notre Service Assistance ou par un personnel qualifié.

- Ne pas utiliser de prolongateur, adaptateur ou prises multiples.
- Ne jamais retirer la mise à terre.
- L'appareil doit être placé de façon à ce que la fiche soit facilement accessible.

Pour des raisons de sécurité, il est obligatoire de suivre les indications reportées ci-après.







L'installation électrique doit être conforme aux normes en vigueur du pays, **et en particulier pour ce qui concerne la prise de terre** et l'emplacement du lave-linge dans la salle de bain.

Ligne 3 x 2,5 mm² mono 230 V, branchée à:

- un compteur 20 A mono 230 V 50 Hz
- un interrupteur différentiel et un fusible simple (10 A)
- une prise de courant 10/16 2 poles + terre.

Nous déclinons toute responsabilité pour d'éventuels accidents dérivant d'une mauvaise mise à terre du lave-linge.

TABLEAU DE PROGRAMMES

Symboles Internationaux x	Programme	Description Programmes	Température lavage °C		Compartiments déterfif à utiliser ⁽²⁾			
			fixe	reg.	A	B	C	D
	1	Blancs avec Prélavage à 40°C Prélavage à 40 °C suivi d'un lavage énergique à 90 °C, rinçages, javellisation et assouplissant si désirés, essorage. <i>Conseillé pour linge très sale en tissu résistant (coton, chanvre, lin etc).</i>	90		■	■	■	■
	2 ⁽¹⁾	Blancs Lavage énergique à 90 °C, rinçages, javellisation et assouplissant si désirés, essorage. <i>Conseillé pour linge normalement sale en tissu résistant (coton, chanvre, lin etc).</i>	90			■	■	■
	3	Couleurs Grand Teint Lavage énergique à 60 °C, rinçages, assouplissant si désiré, essorage. <i>Conseillé pour linge normalement sale en tissu résistant (coton, chanvre, lin etc).</i>	60			■	■	
	4	Couleurs Délicates Lavage normal à 40 °C, rinçages, assouplissant si désiré, essorage. <i>Conseillé pour tissus résistants avec teintures délicates (coton, chanvre, lin etc).</i>	40			■	■	
	5 ⁽³⁾	Rinçages - Javellisation - Assouplissant Rinçages, essorage intermédiaire, essorage final. Assouplissant si désiré.	*				■	■
	6	Essorage Essorage long précédé d'une phase de répartition du linge avec fonction Anti-balourd.						

1. Programme selon la Norme EN 60456.







2. Voir illustration à la page 15.

3. On rappelle que les additifs doivent être liquides et introduits dans les bacs prévus à cet effet.

Le symbole * signifie : lavage à froid. Le symbole ∅ signifie: Vidange

■ = RESISTANTS; ■ = DELICATS; ■ = LAINE.

TABLEAU DE PROGRAMMES

Symboles Internationaux x	Programme	Description Programmes	Température lavage °C		Compartiments détergent à utiliser ⁽²⁾			
			fixe	reg.	A	B	C	D
60° 	7	Blancs Délicats Lavage délicat à 60 °C, rinçages, bref essorage final. <i>Conseillé pour tissus blancs en nylon, polyester ou coton mixte, très sales.</i>	60			■	■	
40° 	8	Synthétiques Lavage délicat à 40 °C, rinçages, bref essorage final. <i>Conseillé pour tissus mélangés avec laine.</i>	40			■	■	
	9	Rinçages Délicats Rinçages à niveau d'eau majoré avec mouvement délicat et bref essorage final.	*				■	
	10	Essorage Délicats Bref essorage final précédé d'une phase de répartition du linge.						
40° 	11	Laine - Soie Lavage en cycle délicat, essorages, bref essorage final. Il est conseillé de laver une quantité ne dépassant pas 1 Kg de laine portant l'étiquette "Woolmark".	40			■	■	
	12	Rinçage - Assouplissant Laine Un rinçage avec prélèvement automatique de l'assouplissant. Brèves impulsions d'essorage final.	*				■	

TOUCHES ET FONCTIONS

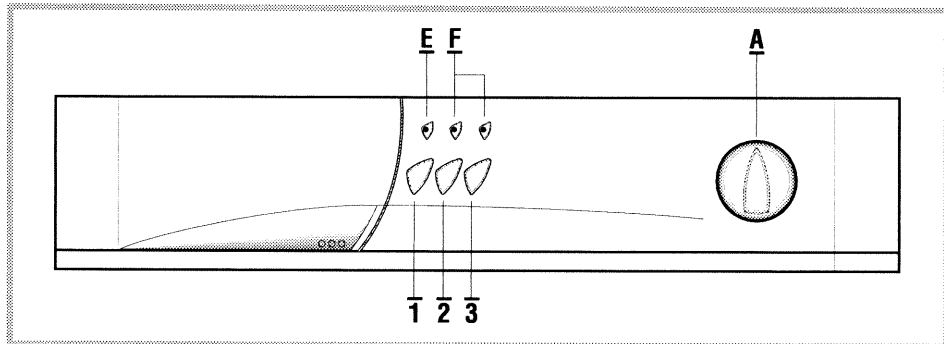

Touches

1 Touche Marche/Arrêt

Une fois le programme choisi, en appuyant sur cette touche, le lave-linge se mettra en marche, en appuyant à nouveau sur cette touche, le fonctionnement sera interrompu. Si vous avez interrompu la marche pour un motif quelconque, avant d'ouvrir la porte attendre que le dispositif de sécurité se soit déclenché, ne forcez pas inutilement le dispositif d'ouverture de porte. **Il est nécessaire d'attendre environ deux minutes.**

2 Touche 1/2 Chargement

Réduit la quantité d'eau pendant le dernier rinçage. Indiqué pour les chargements réduits.

3 Touche Arrêt Cuve Pleine (Trempage/Antifroissement)

Cette touche permet une double fonction: **trempage** sur les programmes normaux et **antifroissement** sur les programmes délicats et laine. **Trempage**: en appuyant sur cette touche avec le programme 1 le lave-linge s'arrête entre les programmes 1 et 2 et permet une action chimique prolongée du détersif. Pour poursuivre le cycle il suffit de déclencher la touche. **Antifroissement**: en appuyant sur cette touche avec un programme délicat ou laine, le lave-linge s'arrête à la fin du dernier rinçage, en laissant le linge tremper dans l'eau, évitant ainsi la formation de plis ou froissement. Vous pourrez vidanger l'eau en déclenchant la touche; l'essorage sera ou non effectué selon le programme choisi.

TOUCHES ET FONCTIONS

Boutons

A Bouton Programmeur

Il sert à sélectionner les programmes décrits dans le "Tableau Programmes". Tourner toujours dans le sens des aiguilles d'une montre et ne tirez pas le bouton vers vous. Avant de tourner le bouton du programmeur, éteindre la machine au moyen du bouton marche/arrêt.

Signalisations Lumineuses

E Lampe Témoin en Fonction

En appuyant sur la touche Marche/Arrêt, la lampe témoin s'allume, signalant le fonctionnement du lave-linge. En appuyant à nouveau sur cette touche, le témoin lumineux s'éteint. Il s'éteint automatiquement à la fin du cycle de lavage pour signaler que l'on peut ouvrir la porte.

F Lampes Témoin

Elles sont situées au dessus des touches et s'allument quand la touche correspondante est enclenchée.

Caractéristiques Spéciales

Vidange

Dans cette position, on peut choisir de vidanger l'eau sans effectuer l'essorage final.

INSTRUCTIONS D'UTILISATION

Opérations Préliminaires avec Appareil Éteint







Le Linge

Une fois le linge sélectionné, assurez-vous qu'il n'y ait pas de boutons dé cousus et fermer les fermetures-éclair ou les boutons à pression; veillez en outre que les poches soient vides; mettez le linge de petites dimensions (rubans, mouchoirs etc) dans un sachet de toile blanche.

En cas de taches "difficiles", il vaut mieux effectuer un traitement préalable.

Divisez le linge selon le type de tissu, le degré de saleté et la résistance de la couleur.

Nous vous conseillons d'utiliser un programme à 90 °C (tant avec pré-lavage que sans pré-lavage) uniquement pour le linge très sale.













LAVAGE	
	Lavage à max 95, 60 ou 40 °C.
	Lavage avec mouvement réduit, rinçage à température progressivement décroissante, essorage réduit.
	Lavage avec mouvement réduit, rinçage normal, essorage réduit.
	Lavage avec mouvement très réduit, rinçage normal, essorage normal.
	Lavage à la main
	Ne pas laver

Laine

Chaque lave-linge a un programme laine spécial, conçu pour les articles en laine identifiés par la marque ou l'étiquette "Traî-tée", "Lavable en lave-linge", "Woolmark". Il est conseillé de laver une quantité ne dépassant pas 1 Kg.

Symboles pour le Traitement du Linge

Des étiquettes contenant toutes les informations nécessaires sont présentes à l'intérieur de la plupart des vêtements et vous aideront à prendre soin de votre linge. Elles présentent des symboles internationaux que nous vous présentons ci-après.

JAVELLISATION			
	Javellisation possible		Javellisation impossible
REPASSAGE			
	Haute température		Moyenne température
	Basse température		Ne pas repasser
LAVAGE A SEC			
	Tous les solvants		Tous sauf la trichlorethylene
	Essence Avio et R113		Ne pas nettoyer à sec
SECHAGE APRES LAVAGE avec séchoir à tambour			
	À haute température		À basse température <60 °C
	Ne pas sécher		

INSTRUCTIONS D'UTILISATION

Choix du Programme

Selon le degré de saleté et le type de tissu du linge vous pourrez choisir le programme (en agissant sur le bouton programmeur) et les variantes du programme (en agissant sur les touches et les boutons décrits dans le chapitre "Touches et fonctions"). Une fois consulté le "Tableau de Programmes" et choisi le programme désiré, suivez les instructions.

1. En agissant sur le bouton programmeur, tournez-le vers la droite (sens des aiguilles d'une montre) jusqu'à ce que l'index de référence coïncide avec le numéro de programme choisi. Rappelez-vous de tourner le bouton **uniquement dans le sens des aiguilles d'une montre**.
2. Si vous désirez une variante, sélectionnez la touche prévue à cet effet.

Lessive et Additifs

L'utilisation de doses excessives de lessive peut polluer et ne garantit pas une correcte performance de lavage. Utiliser toujours des lessives de bonne qualité et adaptés pour le lavage en lave-linge; lessive et additif devront être introduits avant le début du programme, à machine éteinte. Sur le tableau de bord vous trouverez un guide pour le choix des programmes.

Le bac à produits possède quatre compartiments:

- A** Prélavage (lessive)
- B** Lavage (lessive)
- C** Assouplissant, indiqué sur le bac avec le symbole "fleur"
- D** Javellisation (javel liquide) indiqué sur le bac avec le symbole "Cl"

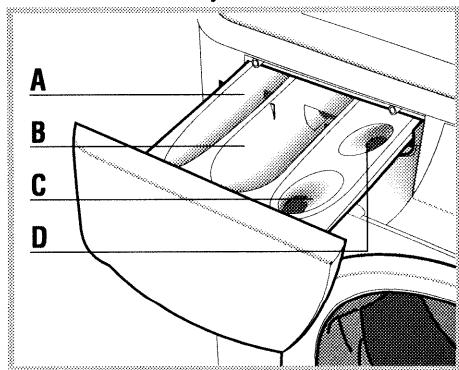

La lessive doit être versée, avant le début du programme de lavage, dans le compartiment spécial ou dans le doseur qui doit être mis directement dans le tambour. Dans ce cas, on devra sélectionner un programme sans prélavage.

Lessive liquide

En cas d'utilisation de lessives liquides, on devra également sélectionner un programme sans prélavage. Verser la lessive liquide immédiatement avant le début du programme dans le compartiment **B** du bac détersif.

Lessive micronisé

A n'utiliser qu'avec son doseur, et directement dans le tambour.

Lessive pour laine et tissus délicats

Pour le lavage de ces tissus, il est conseillé d'utiliser une lessive approprié. Pour le dosage suivre les conseils reportés sur l'emballage du produit.

INSTRUCTIONS D'UTILISATION

Utilisation de la lessive et des additifs

S'en tenir aux doses indiquées sur les confections. Réduire les doses si :

- Les chargements de linge sont réduits.
- Le linge est peu sale.
- S'il se forme trop de mousse (un excès de lessive, en plus de constituer un gaspillage, réduit l'efficacité des rinçages).

Le niveau des liquides introduits dans les compartiments **Assouplissant** et **Javellisation** ne doit jamais dépasser celui des compartiments à trous. Si les liquides sont très denses, il est conseillé de les diluer dans l'eau.

Mise en marche du Lave-Linge

Veillez à ce que la prise soit branchée à la prise murale électrique et que le robinet d'eau soit ouvert.

Après avoir effectué la sélection du programme et des éventuelles options et avoir introduit le détersif et les additifs, appuyez sur la touche **Marche/Arrêt** (lampe témoin allumée).

Informations pour les usagers

- **Seul un chargement plein est un bon chargement**
La façon la plus économique d'utiliser le lave-linge est de le faire marcher avec le chargement maximal recommandé (5 Kg). Les données de consommation d'énergie, d'eau, de lessive et de temps relatif au chargement lavé sont les meilleures.
- **Pré lavage, un traitement rarement nécessaire**
Pour le linge normalement sale il n'est pas nécessaire d'effectuer un pré lavage. On économisera ainsi de 5% à 15% d'énergie. On économisera également la lessive, l'eau et le temps.
- **Taches à hautes températures?**
Un lavage à froid n'est pas toujours une solution satisfaisante pour les taches. Il vaut mieux traiter préalablement les vieilles taches à l'eau. Après un traitement préalable, un lavage à 90 °C n'est pas nécessaire. Utiliser si possible un programme à 60 °C au lieu de 90 °C et un programme à 40 °C au lieu de celui à 60 °C. Vous même et l'environnement épargnez 35% à 45% d'énergie.

Arrêt du Lave Linge

N'essayer jamais d'ouvrir la porte avec l'eau à l'intérieur.

A la fin du cycle le bouton du programmeur se trouvera en position "Stop" ou si cela a été programmé, sur la position "Arrêt cuve pleine".

Si le bouton s'arrête sur la position "Arrêt cuve pleine", avant d'ouvrir la porte il faudra effectuer la vidange. Vous pouvez vidanger l'eau en déclenchant la touche "Arrêt cuve pleine". L'essorage sera effectué ou non selon ce qui a été choisi.

Si le bouton se trouve en position "Stop", le cycle de lavage est terminé; éteignez l'appareil en appuyant sur la touche Marche/Arrêt.

Comme mesure de sécurité, il est conseillé de débrancher la prise de courant et de fermer le robinet d'eau.

ENTRETIEN

IMPORTANT: avant d'effectuer toute opération d'entretien et de nettoyage, débrancher la prise de courant et fermer le robinet d'eau.

Entretien et Réparation

Ne jamais essayer d'ouvrir la machine avec l'eau à l'intérieur.

Pour d'éventuelles réparations, adressez-vous à un de nos Centres de Service après-Ventes autorisés et demandez l'utilisation de pièces de rechange originales.

Nos lave-linge sont conçus et fabriqués avec les techniques les plus modernes et les matériaux les plus résistants justement pour pouvoir durer plus longtemps tout en respectant la qualité maximale.

Pour des lavages toujours parfaits et pour un fonctionnement excellent au fil des années, il vous suffira de prêter quelques petites attentions qui ne demandent que peu d'instantes de temps en temps. Par exemple, après chaque lavage, laissez la porte ouverte pendant un certain temps pour éviter les mauvaises odeurs à l'intérieur du tambour.

Nettoyage Général

Le nettoyage de nos appareils électro-ménagers est important et pour ces simples opérations il suffit de quelques minutes.

Pour le nettoyage de la partie extérieure de l'appareil, utilisez un chiffon humide et de l'eau savonneuse, en évitant l'utilisation de détergent, produits abrasifs, essence ou autres solvants. Il est conseillé d'effectuer de temps en temps un cycle de lavage à vide avec des produits décalcifiants pour éliminer les éventuelles incrustations de calcaire; mieux encore, utilisez régulièrement des produits spéciaux anticalcaires pour linge se trouvant dans le commerce.

Extraction et Nettoyage du Bac à Produits

Voir point 5 à la page 3

Avant chaque lavage, il est opportun de contrôler l'intérieur du bac à produits: si vous trouvez des résidus de lessive, il est conseillé de les retirer. Pour cette opération il suffit d'extraire complètement le bac en appuyant vers le haut. Après avoir retiré le bac à produits, lavez-le sous un jet d'eau, avec une brosse nettoyez aussi l'emplacement du bac. Une fois cette opération terminée, replacez-le bac à produit dans son siège et effectuez un rinçage sans linge.

Nettoyage Filtre de Pompe

Voir point 6 à la page 3

Dans les appareils dotés de porte d'inspection frontale, on devra effectuer le nettoyage du filtre de la pompe pour éliminer les corps étrangers éventuels ou les fils parce que le filtre sale empêche une bonne vidange de l'eau. Le nettoyage du filtre garantit donc un fonctionnement parfait. Contrôler fréquemment si le filtre est propre.

Pour effectuer le nettoyage:

1. Ouvrez la porte en utilisant un outil (tournevis ou autre) pour déclencher le crochet interne.
2. Tirez le bouchon pour libérer le tuyau de vidange.
3. Enlevez le bouchon et évacuez l'eau dans un récipient (**prenez garde à la température de l'eau**).
4. Une fois la vidange exécutée, enlevez le filtre en tournant dans le sens contraire aux aiguilles d'une montre et en tirant vers l'extérieur.

Nettoyez le filtre avec soin sous un jet d'eau, replacez-le en suivant la procédure contraire à celle décrite.

SI QUELQUE CHOSE NE FONCTIONNE PAS

D'autres inconvénients de fonctionnement peuvent dépendre d'opérations erronées d'entretien ou de simples oublis; dans ce cas ils peuvent être résolus sans avoir recours au Centre de Service Après-Ventes.

Si après ces mesures le problème n'est pas résolu, adressez-vous au Centre de Service Après-Vente le plus proche en indiquant le type de défaut et le modèle de votre lave-linge.

PROBLEME	CAUSE	SOLUTION
Le lave-linge ne se met pas en marche.	1. La touche Marche/Arrêt n'es pas enclenchée	1. Appuyez sur la touche Marche/Arrêt.
	2. La porte est ouverte.	2. Fermez bien la porte.
	3. La fiche n'est pas branchée dans la prise de courant.	3. Branchez la fiche dans la prise.
		4. Faites remplacer le fusible éventuel de sécurité de l'installation.
		5. Consultez le Centre de Service Après-Vente.
La machine ne s'alimente pas en eau.	1. Le robinet d'eau est fermé.	1. Ouvrir le robinet.
	2. Il n'y a pas d'eau dans le réseau hydraulique.	2. Attendez que le réseau fournisse l'eau.
	3. Le tuyau d'alimentation est plié.	3. Déplier le tuyau.
	4. La pression de l'eau est trop faible.	4. Si ce n'est pas un fait occasionnel, consultez un expert.
L'appareil se remplit et vidange l'eau continuellement.	1. L'embout du tuyau de vidange est situé trop bas.	1. Placez l'embout du tuyau à une juste hauteur (60 et 90 cm).
	2. L'embout du tuyau de vidange est plongé dans l'eau.	2. L'embout du tuyau de vidange ne doit pas se trouver dans l'eau.
	3. Raccordement au conduit de vidange sans ventilation.	3. Consultez un technicien.
L'appareil ne vidange pas ou n'essore pas.	1. Le filtre de vidange est obstrué.	1. Nettoyez le filtre (voir Entretien).
	2. Le tuyau de vidange est plié.	2. Éliminez le pli du tuyau.
	3. Le conduit de l'installation est obstrué.	3. Consultez un technicien qualifié.
	4. Vous vous trouvez sur le programme "Arrêt cuve pleine" (antifroissement)	4. Vous avez mal choisi le programme d'essorage.

SI QUELQUE CHOSE NE FONCTIONNE PAS

PROBLEME	CAUSE	SOLUTION
L'appareil perd de l'eau? De la mousse sort de l'appareil?	1. Trop de lessive.	1. Réduisez les doses de lessive.
	2. Lessive inadéquate.	2. Utilisez uniquement une lessive pour lave-linge.
	3. Le bac à produits est obstrué.	3. Nettoyez le bac à produits et son siège (voir Entretien).
	4. L'embout du tuyau de vidange n'est pas bien fixé au réseau de vidange.	4. Fixez correctement la partie finale du tuyau.
Le lave-linge vibre et est bruyant.	1. Le lave-linge est bruyant? (a t-il encore les ancrages?)	1. Vérifiez que les ancrages de transport ont bien été retirés (voir Déballage).
	2. Le lave-linge n'est pas à niveau.	2. Réglez les pieds du lave-linge (voir Mise à niveau).
	3. Le lave-linge est appuyé contre le mur.	3. Déplacez-le: le lave-linge doit s'appuyer librement sur ses pieds (voir Emplacement du lave-linge).
	4. Chargement de linge mal réparti ou trop léger.	4. Rappelez-vous de déployer les grandes pièces (ex. les draps) quand vous les introduisez dans le tambour et si possible, évitez d'effectuer des lavages avec chargements réduits.
La porte ne s'ouvre pas.	1. Le dispositif de sécurité est encore en fonction.	1. Attendre deux minutes après avoir déclenché le bouton Marche/Arrêt (Témoin Lumineux éteint) pour ouvrir la porte.

Service Relations
Consommateurs VEDETTE
BP 9526 - 95069 Cergy-Pontoise
Tél : 01 34 30 45 30

Internet :
<http://www.vedette.com>

Minitel :
3615 VEDETTE (1,29 F la minute)

VEDETTE 
mérite votre confiance

VEDETTE - 7, rue Becquerel - 92854 Rueil-Malmaison Cedex

85x6069

36438099601