

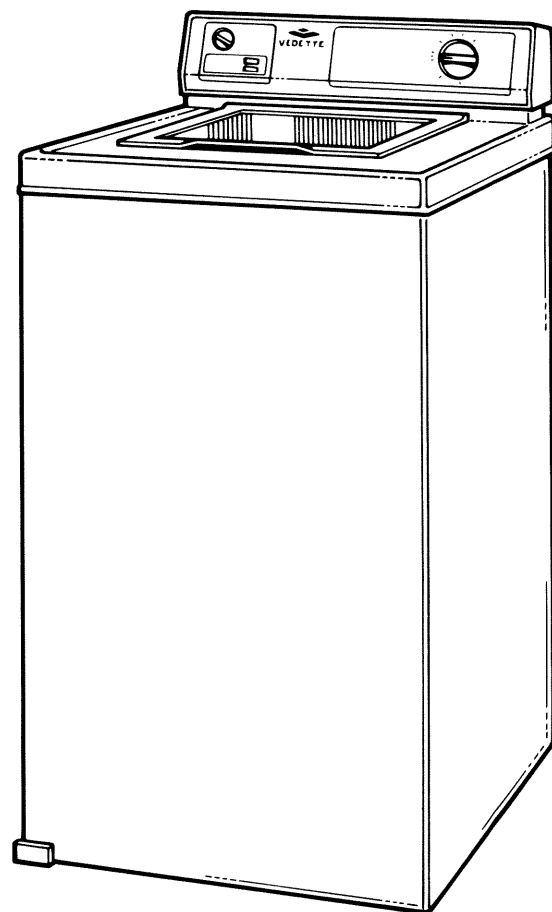

VEDETTE

MACHINE A LAVER

**ELECTRONIQUE
882**



85X1007

**Notice
d'utilisation
et d'entretien**

FICHE TECHNIQUE

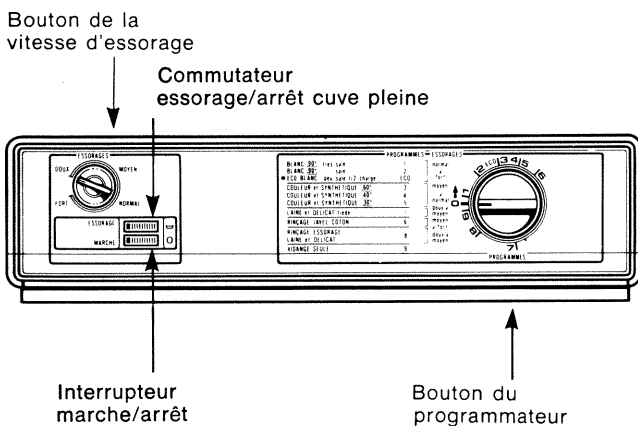
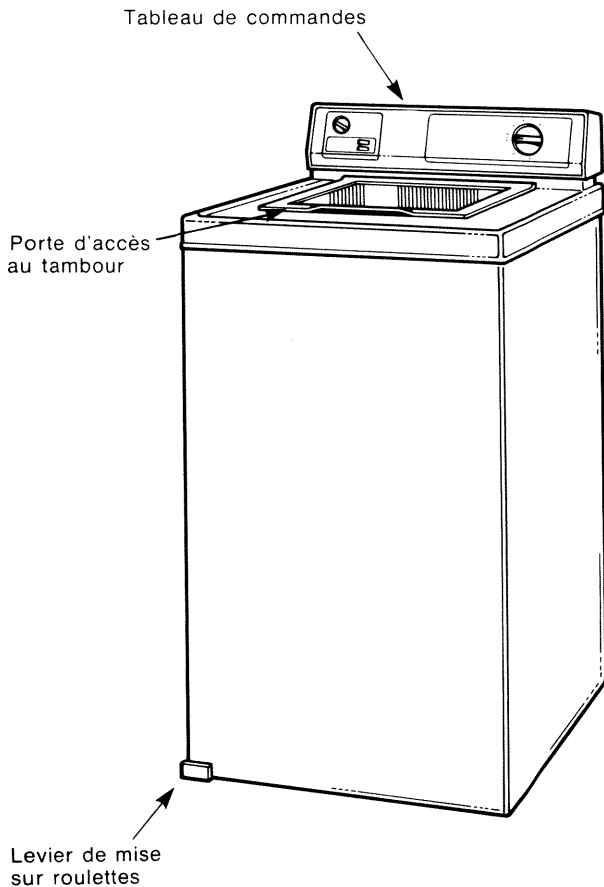

Cet appareil est conforme à l'arrêté du 14 janvier 1980 (J.O. du 17 janvier 1980) relatif à la limitation des perturbations radio-électriques.

FICHE TECHNIQUE

- **Encombrement** (en mm)
 - Hauteur : 825 (960 avec dossier) - Largeur : 480 - Profondeur : 600 (hors tout).
- **Capacités de lavage maximales**
 - 5 kg pour le coton - 2,5 kg pour les synthétiques.
 - 1,5 kg pour le linge délicat et pour la laine.
- **Procédé de lavage**
 - Machine automatique à tambour. Axes horizontaux portés par deux paliers étanches à roulements à billes. Inversion automatique du sens de rotation.
 - Vitesse de rotation du tambour : 50 tr/mn environ.
- **Procédé d'essorage**
 - Essorage centrifuge à vitesse variable : de 350 à 750 tr/mn, réglable en fonction de la catégorie du linge.
- **Présentation**
 - Habillage monobloc laqué. Dessus émaillé.
 - Porte d'accès au tambour, verre trempé ; encadrement chromé.
- **Stabilisation**
 - Quatre roulettes escamotables permettent de déplacer aisément la machine.
 - En fonctionnement, la machine repose sur trois pieds autostabilisants.
 - La suspension de l'ensemble cuve-tambour est obtenue par quatre ressorts hélicoïdaux et deux amortisseurs à friction.
- **Tambour**
 - En tôle d'acier inoxydable, il comprend : la porte de chargement et une trappe de visite du fond de cuve.
- **Cuve**
 - En tôle d'acier, émaillée intérieurement et extérieurement.
- **Entraînement**
 - Moteur à courant continu commandé par module électronique qui régule sa vitesse et assure sa protection thermique.
- **Commandes et contrôle des opérations**
 - Groupées sur le tableau de commandes à l'arrière de la machine. Ce tableau comprend :
 - le bouton réglant la vitesse d'essorage ;
 - l'interrupteur marche-arrêt ;
 - le commutateur essorage/arrêt cuve pleine ;
 - le bouton du programmeur.
- **Programmes**
 - 10 programmes automatiques dont 7 de lavage.
- **Boîtes à produits**
 - Boîte à détergent destinée à recevoir les produits lessiviels ;
 - Distributeur destiné à recevoir le produit assouplissant.
- **Sécurités**
 - Le chauffage ne peut s'enclencher que si la quantité d'eau introduite automatiquement dans la cuve est suffisante.
 - L'essorage ne s'enclenche que si la cuve est pleine d'eau. Condition nécessaire sur ce modèle de machine, pour obtenir un essorage parfait.
 - La vitesse d'essorage est limitée en fonction du programme choisi.
 - La porte d'accès au tambour est verrouillée pendant les opérations de vidange et d'essorage ;
 - Pendant le lavage, l'ouverture de la porte d'accès au tambour provoque instantanément l'arrêt de la machine.
- **Consommations maximales**
 - Programme 1, blanc très sale (le plus complet) :
 - eau : 130 litres ;
 - électricité : 2,8 kWh.
 - Programme ECO blanc économique :
 - eau : 116 litres ;
 - électricité : 1,5 kWh.

UTILISATION

UTILISATION

Avant la première lessive, effectuez un premier lavage, sans linge, mais avec des produits lessiviels. Ceci vous permettra, d'une part, de vous familiariser avec les commandes de votre machine et, d'autre part, de nettoyer le tambour et la cuve.

Avant de commencer la lessive

- Vérifier que la machine repose bien sur ses trois pieds ;
- s'assurer que la touche MARCHE/ARRET n'est pas enfoncée, mais se trouve sur la position Arrêt ;
- vérifier que la crose de vidange est bien en place sur l'évier, le lavabo, etc., et que le tuyau n'est pas trop tendu ni plié derrière la machine ;
- Brancher la prise de courant sur le socle mural ;
- Ouvrir le robinet d'arrivée d'eau après s'être assuré que le tuyau d'alimentation en eau est bien fixé, d'une part, sur l'électro-vanne (derrière la machine) et, d'autre part, au nez du robinet.

Introduction du linge

- Ouvrir la porte d'accès au tambour par simple traction ;
- Ouvrir la porte de chargement du tambour ;
- Placer le petit linge déplié ;
- Introduire les grandes pièces (draps, nappes...) dans le sens de la longueur « en accordéon » ;
- Placer le linge délicat (voiles de Tergal, lingerie féminine) dans une taie d'oreiller pour éviter une torsion éventuelle des pièces particulièrement fragiles ;
- REFERMER SOIGNEUSEMENT LA PORTE DU TAMBOUR.

INTRODUCTION DES PRODUITS

LESSIVE

• Programmes avec prélavage :

— Verser les doses de lessive destinées au pré lavage dans une des aubes du tambour (B) où elles se mélangeront à l'eau dès les premiers tours de rotation du tambour.

— Verser les doses de lessive destinées au lavage dans la boîte à produits (A), où elles seront conservées pendant la durée du pré lavage, puis diluées et entraînées dans la cuve, lors de l'admission de l'eau au début du lavage.

• Programmes sans pré lavage :

— Verser les doses de lessive uniquement dans la boîte à produits.

IMPORTANT. Après introduction de la lessive, refermer soigneusement la porte d'accès au tambour.

• INTRODUCTION DES PRODUITS DE RINÇAGE

ASSOUPLEISSANT

• Le distributeur destiné à recevoir l'assouplissant est situé à droite sous la porte d'accès au tambour.

• Dans un verre d'eau tiède, verser 6 cl d'assouplissant (pour 4-5 kg de linge).
6 cl = environ le contenu de 2 à 3 cuillères à soupe.

• Introduire le mélange dans le distributeur assouplissant.

• Remarque : la contenance maximale du distributeur assouplissant est de 18 cl. Il est recommandé de ne pas dépasser cette quantité, le trop-plein se déversant directement dans la cuve de la machine.

APRÈS INTRODUCTION DE LA LESSIVE ET DU PRODUIT ASSOUPLEISSANT, BIEN REFERMER LA PORTE D'ACCÈS AU TAMBOUR.

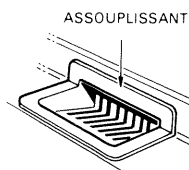
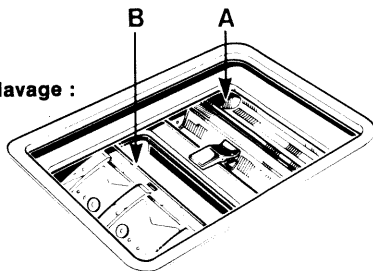

EAU DE JAVEL

• Le rinçage Javel est une opération supplémentaire à effectuer après un programme de lavage **sans assouplissant** (voir tableau d'utilisation).

• Diluer 22 cl d'eau de Javel non concentrée (18° chlorométriques) pour une charge de 5 kg de linge, dans un litre d'eau, puis verser le tout dans la boîte à produits (A).

Après introduction de l'eau de Javel, bien refermer la porte d'accès au tambour, et afficher le programme 6.

CHOIX DU PROGRAMME

Le choix du programme s'effectue en fonction de la catégorie du linge (blanc, couleur, etc.) et de son degré de salissure (très sale, sale).

— Pour obtenir le programme choisi, agissez sur les commandes selon les instructions données à la page précédente ou reportez-vous au tableau d'utilisation.

La lessive terminée, votre machine s'arrête automatiquement.

CONSEILS D'UTILISATION

DOSAGE DES PRODUITS

• LESSIVE

— Programmes avec pré lavage : 2 doses dans une des aubes du tambour ; 2 doses 1/2 dans la boîte à produits.

— Programmes sans pré lavage : 2 à 3 doses dans la boîte à produits.

N.B. 1 dose de lessive = environ 65 grammes de poudre à laver ; soit le contenu d'un verre à moutarde normal.

Les quantités de lessive indiquées sont données à titre indicatif pour 4 à 5 kg de linge et une eau moyennement dure (20 à 25° hydrotimétriques). Elles peuvent être modifiées selon la quantité de linge, son degré de salissure et d'après la dureté de l'eau (diminuer les quantités pour les eaux douces).

• **ASSOUPLEISSANT.** De 6 à 8 cl pour une charge de 4 à 5 kg de linge. Ne pas hésiter à doubler cette dose pour les lainages (6 cl = environ 2 cuillères à soupe).

• EAU DE JAVEL

— 22 cl comme agent blanchissant (22 cl = environ les 3/4 d'un verre à moutarde normal).

— 3 à 4 cl comme agent désinfectant.

CHARGEMENT DU TAMBOUR

• Notez bien que, pour une charge comportant différentes fibres, le programme doit être choisi en fonction de la fibre la plus fragile. Il est recommandé de ne pas mélanger les coloris blancs ou clairs avec les coloris foncés, ceux-ci risquant toujours de dégorger, même légèrement.

ARRÊT CUVE PLEINE EN FIN DE PROGRAMME

• Si vous n'êtes pas en mesure de sortir votre linge dès l'arrêt de la machine, nous vous conseillons, en début de cycle, de programmer un « arrêt cuve pleine ». Dans ce cas la machine s'arrête pleine d'eau, ce qui évite le froissement du linge. Cette façon de procéder est particulièrement recommandée pour les tissus synthétiques ou « non repassables ».

• Avant de sortir votre linge du tambour, vidangez la machine en affichant le programme 9.

RECOMMANDATIONS PARTICULIÈRES AUX LAINAGES

Nous vous conseillons :

- de limiter à 1,5 kg la quantité de lainages à laver ;
 - d'utiliser le programme n° 7.
- vous obtiendrez ainsi un cycle au cours duquel :
- la quantité d'eau est très importante par rapport à la quantité de linge ;
 - le temps total de trempage est nettement supérieur au temps de brassage.

Ces conditions sont indispensables pour éviter le feutrage et obtenir un lavage efficace.

Sécher à plat loin d'une source de chaleur.

N.B. — Ne laver en machine que les articles portant le label Woolmark « lavable en machine ».

INSTALLATION

MISE EN SERVICE

Il est indispensable de débrider la machine avant de l'utiliser. Cette opération, indispensable, consiste à démonter quelques pièces spécialement posées pour immobiliser la cuve pendant le transport.

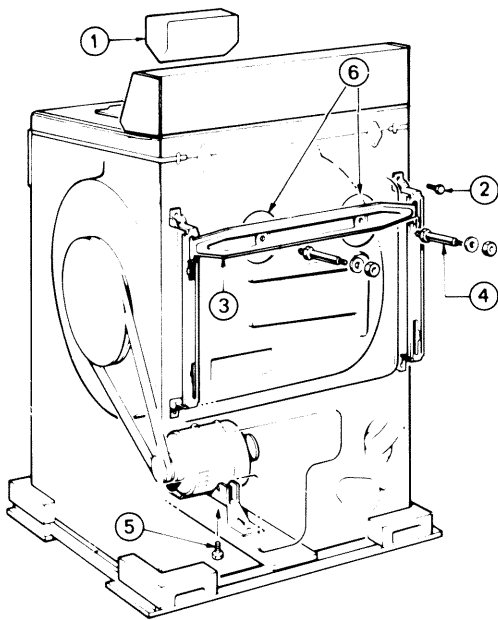

DEBRIDAGE DE LA MACHINE

- Enlever la cale polystyrène (1) située dans la manchette sous la porte d'accès au tambour.
- Dévisser les quatre vis (2) (clé à pipe de 8) ;
- Déposer la traverse arrière (3) en dévissant les deux écrous (clé à pipe de 13) ;
- Dévisser les deux goujons (4) (clé plate de 13) ;
- Remettre en place et visser les quatre vis (2) ;
- Incliner la machine vers l'arrière sans la coucher ;
- Dévisser et enlever la vis (5) fixant le moteur sur le socle (clé à pipe de 10) ;
- Remettre la machine sur pieds.

IMPORTANT

Nous vous conseillons de conserver soigneusement toutes les pièces d'arrimage, car il faudra obligatoirement les remonter si vous devez, par la suite, transporter votre machine.

Avant de procéder à l'installation de la machine, ne pas oublier d'obturer les deux trous (6) à l'arrière à l'aide des deux cache-orifices prévus à cet effet (clé à pipe ou clé plate de 7).

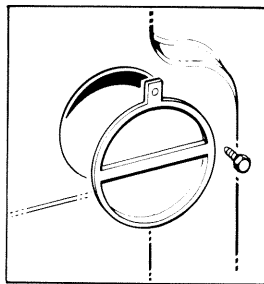

Pour déplacer la machine :

Actionner le levier de gauche à droite pour mettre la machine sur roulettes. En replaçant le levier dans sa position initiale, la machine se retrouve sur ses trois pieds.

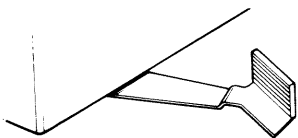

INSTALLATION

Pour installer correctement votre machine, vous devez disposer des éléments suivants :

• UNE ARRIVEE D'EAU FROIDE

Utilisez un robinet à nez fileté $\varnothing 20 \times 27$ (3/4 BSP) pour raccorder le tuyau d'alimentation en eau de la machine (ne pas oublier de mettre en place le joint caoutchouc).
 — Pression d'eau : 0,5 kg/cm² mini ; 10 kg/cm² maxi (5 à 100 N/cm²).
 — Débit : 7 à 11 litres/minute.

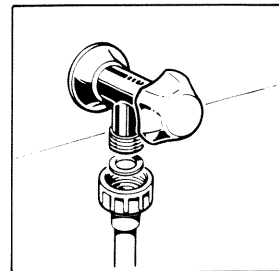

Si votre machine doit être fréquemment déplacée, utilisez un système de branchement rapide (vous trouverez cet accessoire chez votre revendeur).

• UNE EVACUATION DES EAUX USEES

Sur évier, lavabo, baignoire ou évacuation ventilée, par l'intermédiaire du tuyau de vidange monté sur la machine.
 — Cette évacuation doit être située entre 0,65 m et 1 m du sol.

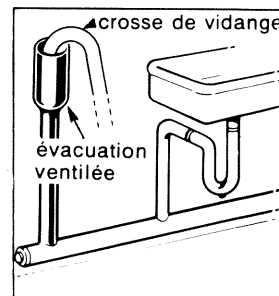

• UNE ALIMENTATION ELECTRIQUE

Utilisez obligatoirement un socle de prise de courant comportant une borne de mise à la terre, laquelle sera raccordée conformément à la norme NF C 15 100 et aux prescriptions de l'EDF.
 — Compteur 20 A mono 220 V.
 — Fusibles ou disjoncteur différentiel 16 A.
 — Ligne 3 x 4 mm².

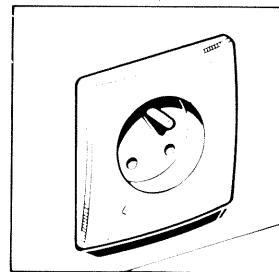

Notre responsabilité ne saurait être engagée pour tout incident et ses conséquences éventuelles qui pourraient survenir à l'usage d'un appareil non relié à la terre ou dont la prise de terre serait défectueuse.

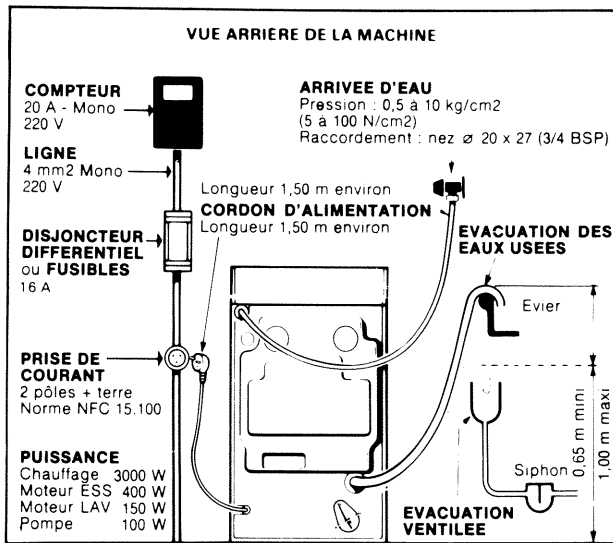

STABILITE

Pour obtenir une parfaite stabilité pendant l'essorage, la machine doit être installée sur un sol plat et horizontal.

FONCTIONNEMENT

FONCTIONNEMENT

Votre machine exécute automatiquement toutes les opérations de pré-lavage, lavage, rinçage et essorage. Il vous suffit d'établir, suivant la nature du linge à laver et en fonction de son degré de salissure, un programme de lavage en agissant sur le bouton du programmeur.

• BOUTON DU PROGRAMMATEUR

Le bouton du programmeur permet d'établir :

- un cycle de lavage avec ou sans pré-lavage,
- éventuellement, un programme complémentaire de rinçage Javel (n° 6), un d'assouplissant (n° 8) et une vidange seule (n° 9).

N.B. - Le bouton du programmeur ne peut se tourner que dans le sens du mouvement des aiguilles d'une montre.

• BOUTON DE LA VITESSE D'ESSORAGE

Ce bouton règle la vitesse de l'essorage final.

Celle-ci peut être réglée entre 360 tr/mn et 750 tr/mn suivant la position du bouton d'essorage.

- de 360 à 450 tr/mn pour les programmes Délicat et laine (DOUX à MOYEN) ;
- de 450 à 650 tr/mn pour les programmes synthétiques (MOYEN à NORMAL) ;
- de 600 à 750 tr/mn pour les programmes cotons et couleurs (NORMAL à FORT).

N.B. — Le bouton dosant la vitesse d'essorage se tourne vers la droite pour augmenter la vitesse, et vers la gauche pour la diminuer. Toutes les positions intermédiaires sont possibles.

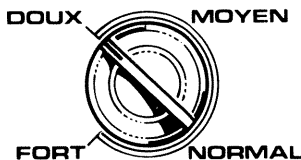

• TOUCHES DE SÉLECTION

• Interrupteur Marche/Arrêt ①

— Après l'affichage du programme, la mise en route de la machine s'effectue en basculant cet interrupteur sur marche.

— En fin de cycle, la machine s'arrête automatiquement mais reste sous tension. Pour couper l'alimentation électrique, il suffit de basculer cet interrupteur sur "O".

• Arrêt cuve pleine /essorage

— Si vous souhaitez terminer votre lessive par un arrêt cuve pleine, basculez le commutateur sur .

— Si vous souhaitez terminer par un essorage, basculez ce même commutateur sur "ESSORAGE".

PROGRAMMES

La combinaison des différentes commandes de votre machine vous donne la possibilité de choisir et d'obtenir l'un ou l'autre des 10 programmes suivants :

Programme 1 - BLANC 90° très sale

Programmeur sur 1.

Ce programme comprend 1 pré-lavage en eau tiède, 1 lavage en eau très chaude, 4 rinçages en eau froide et, si programmé, 1 essorage final prolongé.

Programme 2 - BLANC 90° sale

Programmeur sur 2.

Ce programme est identique au précédent, mais sans pré-lavage.

Programme ECO BLANC 1/2 CHARGE

Programmeur sur ECO.

Ce programme comprend 1 lavage en eau chaude, 4 rinçages en eau froide et, si programmé, 1 essorage final prolongé ou 1 arrêt cuve pleine.

Programme 3 - COULEUR ET SYNTHETIQUE 60°

Programmeur sur 3.

Ce programme comprend 1 lavage en eau chaude, 4 rinçages en eau froide et, si programmé, 1 arrêt cuve pleine ou 1 essorage final prolongé.

Programme 4 - COULEUR ET SYNTHETIQUE 40°

Programmeur sur 4.

Ce programme comprend 1 lavage en eau assez chaude, 4 rinçages en eau froide et, si programmé, 1 arrêt cuve pleine ou 1 essorage final prolongé.

Programme 5 - COULEUR ET SYNTHETIQUE 30°

Programmeur sur 5.

Ce programme comprend 1 lavage en eau tiède, 4 rinçages en eau froide et, si programmé, 1 arrêt cuve pleine ou 1 essorage final prolongé.

Programme 6 - RINÇAGE JAVEL COTON

Programmeur sur 6.

Ce programme comprend 4 rinçages et, si programmé, 1 essorage final.

Programme 7 - LAINE WOOLMARK ET DELICAT 30° tiède

Programmeur sur 7.

Ce programme comprend 1 lavage en eau tiède, 3 rinçages en eau froide et, si programmé, 1 essorage final prolongé ou 1 arrêt cuve pleine.

Programme 8 - RINÇAGE ESSORAGE LAINE ET DELICAT

Programmeur sur 8.

Ce programme comprend 1 rinçage, 1 essorage final prolongé ou 1 arrêt cuve pleine.

Programme 9 - VIDANGE SEULE

Programmeur sur 9, commutateur sur "ESSORAGE" ou .

Ce programme comporte 1 vidange seule () ou 1 vidange et 1 essorage final (commutateur ESSORAGE).

PARTICULARITÉS DE FONCTIONNEMENT

• NIVEAU D'EAU DANS LA CUVE

— En pré-lavage : niveau haut.

— En lavage : programmes 2 à 5, niveau bas ; programme 7, niveau haut.

— Rinçages : ils s'effectuent normalement en niveau haut.

• CADENCES DE BRASSAGE

— En cadence normale, les temps de brassage sont nettement supérieurs aux temps d'arrêt ; à l'inverse, en cadence lente, les temps de trempage sont beaucoup plus longs que les temps de brassage.

• TEMPERATURE DE CHAUFFAGE

— Au pré-lavage : la température est définie par la machine et ne dépasse pas 25-30 °C, quel que soit le programme choisi.

— Au lavage : la température définie et contrôlée par la machine est appropriée au programme affiché.

• DEFOULAGE DU LINGE

Cette opération permet au linge plaqué sur la périphérie du tambour au cours de l'essorage final de se desserrer afin de pouvoir le retirer plus facilement.

• PORTE D'ACCÈS AU TAMBOUR

Lors de chaque opération de vidange et d'essorage, un système de verrouillage électro-mécanique bloque la porte d'accès au tambour et rend son ouverture impossible ; l'action de ce dispositif se prolonge durant environ une minute après l'interruption de l'essorage. NE JAMAIS TENTER D'OUVRIR LA PORTE LORSQU'ELLE EST VERROUILLEE.

En dehors des périodes de vidange et d'essorage, l'ouverture de la porte d'accès au tambour provoque instantanément l'arrêt de la machine : ceci n'est pas une commande, c'est une sécurité.

QUELQUES CONSEILS

CONSEILS AVANT LA LESSIVE

Votre nouvelle machine à laver lave, rince, essore selon vos désirs. Il est toutefois nécessaire, pour qu'elle vous donne entière satisfaction, de procéder aux diverses opérations préliminaires d'une lessive habituelle, à savoir :

vérification de l'état et triage du linge, traitement des taches.

VÉRIFICATION DE L'ÉTAT DU LINGE

Avant toute lessive, il est indispensable d'examiner votre linge et de remédier à certaines imperfections naturelles ou accidentelles.

Les points faibles du tissu ont plus de risques de céder lorsque celui-ci est mouillé. Vous devez donc arrêter et renforcer les points d'usure (accrocs, élimage, etc.) par de simples reprises.

Certains accessoires métalliques ou autres (boutons, fermetures à glissière, crochets, etc.), risquent de rouiller ou de se déformer. En cas de doute quelconque sur leur tenue, n'hésitez pas à les enlever.

- Enlevez impérativement les crochets des voilages.

TRI DU LINGE

Le principe du triage est identique à celui que vous suiviez auparavant. Il est évident que l'on ne lave pas n'importe quelles couleurs avec le blanc et que l'on ne fait bouillir ni la soie ni les tissus synthétiques. Le triage est donc indispensable. C'est pourquoi il est opportun de classer votre linge de la manière suivante :

- Linge blanc et couleur grand teint lessive, c'est-à-dire pouvant bouillir ;
- Bleus de travail, linge de couleur ne pouvant bouillir (en classant attentivement les articles bon teint et mauvais teint) ;
- Linge délicat et soieries, lainages ;
- Fibres synthétiques, nylon, tergal, rayonne, rhovyl, etc.

TRAITEMENT DES TACHES

Si certaines taches ont atteint le tissu dans sa texture, il se peut que le bain lessiviel ne puisse les effacer. Nous vous rappelons que les taches protéiniques (transpiration, sang, vin, fruits, chocolat) disparaissent au lavage en utilisant une lessive contenant des éléments biologiques. Il est nécessaire de traiter les autres taches au préalable au moyen de solvants appropriés. Toutefois, pour éviter de graves erreurs, il est bon de faire un essai sur un endroit peu visible du tissu. Nous vous donnons ci-dessous quelques « trucs » pour arriver à bout des taches les plus courantes.

- **Herbe** : savonner soigneusement, traiter à l'eau de Javel diluée. Pour les lainages, l'alcool à 90° peut donner de bons résultats.
- **Peinture à l'huile** : détacher à l'aide d'essence de térébenthine ou de white spirit, savonner et rincer.
- **Graisses** : elles disparaissent au cours du lavage sur le linge de maison. Sur les tissus, traiter au trichloréthylène ou à la benzène.
- **Encre** : lorsqu'un lavage tiède ne suffit pas, utiliser du jus de citron. L'encre rouge peut se traiter au borax, l'encre de stylo à bille à l'alcool à 90°.
- **Rouille** : utiliser un produit spécial du commerce, suivre les conseils du fabricant et rincer abondamment.
- **Bougie** : repasser en interposant du papier de soie entre le fer chaud et le tissu taché.
- **Chewing-gum** : diluer à l'aide d'un dissolvant pour vernis à ongle puis enlever à l'aide d'un chiffon propre.

CODE D'ENTRETIEN DES TEXTILES



Vous avez sans doute remarqué, sur certains articles de textiles, la présence d'une étiquette comportant quatre symboles. Ces figurines ont été définies pour vous permettre de conserver à l'article toutes ses qualités d'origine le plus longtemps possible. L'étiquette est cousue pour éviter de l'égarer. Elle ne représente pas un label ou une garantie de qualité ; elle n'est qu'un conseil pour vous aider.

Les figurines représentent symboliquement les opérations principales d'entretien suivantes :

<p>LAVAGE</p>	<p>bouillant à 95°/100°C</p>	<p>chaud à 60° maxi</p>	<p>tiède à 30°C maxi</p>	
<p>JAVELLISATION</p>	<p>chlorage dilué à froid</p>			
<p>REPASSAGE</p>	<p>réglage fort</p>	<p>réglage moyen</p>	<p>réglage doux</p>	
<p>NETTOYAGE A SEC</p>	<p>essences minérales uniquement (essence F, White spirit)</p>	<p>perchloréthylène ou essences minérales</p>	<p>tous solvants</p>	
<p>OPERATION INTERDITE</p>	<p>lavage interdit</p>	<p>javellisation interdite</p>	<p>repassage interdit</p>	<p>nettoyage à sec interdit</p>

REMARQUE

Un nouveau code d'étiquetage sur l'entretien des textiles a été établi récemment ; il rappelle le code actuellement en vigueur (cuvier + température de lavage), la différence n'apparaissant que dans le nombre qui surmonte désormais le cuvier. Dans ce nouveau code, le nombre supérieur indique l'agitation mécanique (essorage, brassage, etc.), le nombre inférieur (dans le cuvier) indique la température conseillée pour le lavage.

Nous vous conseillons de ne tenir compte que de la température figurant dans le cuvier (nombre inférieur) et de choisir le programme de lavage le mieux adapté à la fibre des textiles et à la tenue des couleurs (voir liste des programmes).

PRODUITS RECOMMANDÉS



Produit lessiviel

ARIEL et SKIP ont été testés dans nos machines et sont spécialement conçus pour les machines à laver modernes. Afin que vous obteniez un excellent rendement de nos machines et de très bons résultats

de lavage, nous recommandons ARIEL et SKIP pour tous les programmes.

Produit de rinçage

Pour adoucir et assouplir votre linge, nous vous recommandons l'assouplisseur CAJOLINE. Introduit au dernier rinçage, CAJOLINE redonne à tout votre linge sa souplesse, sa douceur et son moelleux naturels ; et avec CAJOLINE, votre linge sent tellement bon !



Service consommateur ARIEL

Pour tout commentaire concernant l'échantillon gratuit d'ARIEL que vous avez dû trouver dans cette machine ou pour tout conseil de lavage,

téléphonez au Service Consommateur ARIEL :
(1) 747.55.11
ou écrivez à ARIEL
B.P. 107,
92201 Neuilly-sur-Seine

S.I.L. (Service Information Lavage) de LEVER

(Fabricant de SKIP et CAJOLINE)
Tél. : 723.55.16 Paris
Sur simple appel téléphonique à ce numéro, une conseillère avisée vous prodiguera GRATUITEMENT ses conseils pour l'entretien ménager (lavage du linge, de la vaisselle, des tissus d'ameublement, etc.).

Matériel à usage ménager VEDETTE

type de l'appareil :

882

numéro :

882

Livré le :

Votre garantie prend effet à partir de la date de la facture de votre vendeur

MISE EN SERVICE	
visa du client	visa du démonstrateur

RAISON SOCIALE DE L'AGENT VENDEUR
chargé du service après vente

Matériel à usage ménager VEDETTE

type de l'appareil :

882

numéro :

882

Nom : _____

Adresse : _____

Localité : _____ Code postal : _____

Escalier : _____ Etage : _____ Téléphone : _____

Date de livraison : _____ Date de mise en service : _____

Signature du client

Information au consommateur sur la garantie et le Service Après Vente

- Pour toute mise en œuvre de garantie ou de service après vente, vous devez vous adresser à votre vendeur.
- SURMELEC assure au vendeur le remplacement gratuit des pièces détachées nécessaires à la réparation pendant 1 an, à partir de la date de votre facture, sauf en cas de non respect des prescriptions d'utilisation ou lorsqu'une cause étrangère à l'appareil est responsable de la défaillance.
- Les dispositions stipulées ci-dessus ne sont pas exclusives du bénéfice au profit de l'acheteur de la garantie légale pour défaut et vice cachés qui s'applique, en tout état de cause, dans les conditions des articles 1641 et suivants, du code civil.

SERVICE APRÈS VENTE

APPEL du	VISITE du	FOURNITURES	FACTURE N°

APRES LA LESSIVE

Le cycle du programme choisi étant terminé la machine s'arrête automatiquement mais reste sous tension (voyant témoin allumé).

Si vous ne procédez pas immédiatement à une nouvelle lessive :

- Relâcher la touche MARCHE/ARRET afin de couper l'alimentation électrique.
- **FERMEZ LE ROBINET D'ARRIVEE D'EAU** par mesure de sécurité.

Compléments d'information, concernant le bouton de programmation.

Pour les programmes 1, 2, ECO, 3, 4, 5 et 6 et ceci, dans le cas où un arrêt cuve pleine n'a pas été affiché, la machine s'arrête sur la première position "O", située entre les repères 7 et 6 du programmeur.

Pour les autres programmes l'arrêt se trouve sur la deuxième position "O" comprise entre les repères 9 et 1.

En cas de programmation avec arrêt cuve pleine, la vidange peut se faire de 2 façons :

- avec un rinçage et essorage final, dans ce cas il faut que la touche arrêt cuve pleine soit basculée sur essorage ;
- avec vidange seule, dans ce second cas, afficher le programme 9.

ENTRETIEN

Avant toute intervention d'entretien, il est indispensable de débrancher la prise de courant.

● CARROSSERIE

Vous devez proscrire formellement les poudres abrasives et les éponges métalliques :

- L'habillage sera nettoyé avec une solution savonneuse ;
- Les parties chromées ou émaillées seront simplement frottées avec un chiffon de laine ou une peau de chamois.

● POMPE

La pompe de vidange (située à l'arrière de la machine) est conçue pour ne pas se boucher par les particules en suspens dans les eaux usées. Cependant, au cas où un corps étranger viendrait à s'introduire dans celle-ci et à la bloquer, il y a lieu de procéder à son nettoyage.

— Nettoyage de la pompe

- vidanger l'eau de la cuve par gravité en abaissant la crosse de vidange au-dessus d'un grand récipient ; l'eau résiduelle sera évacuée en enlevant le bouchon de vidange A de la pompe ;
- libérer le couvercle E de la pompe en abaissant l'étrier B à l'aide du levier « F » ;
- procéder au nettoyage de la turbine C après avoir enlevé la rondelle D ;
- remettre la rondelle D et le couvercle E en place (ne pas oublier de remonter l'étrier B) ;
- reboucher le tube de vidange.

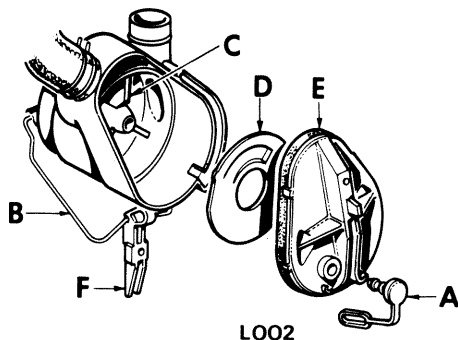

N.B. — En cas de pompe bouchée, la machine arrive en fin de cycle pleine d'eau.

● NETTOYAGE DU FILTRE D'ARRIVEE D'EAU

Le filtre est situé à l'entrée de la vanne d'alimentation en eau de la machine.

Si vous constatez une diminution du débit d'eau dans votre machine, procédez au nettoyage du filtre de la vanne.

Pour cela :

- Fermer le robinet d'arrivée d'eau ;
- Dévisser l'écrou fixant le tuyau d'arrivée d'eau sur la vanne (à l'arrière de la machine) ;
- Nettoyer le filtre de la vanne à l'aide d'une brosse non métallique.

● MOTEUR ET POMPE DE VIDANGE

Votre machine est équipée d'un moteur principal et d'un moteur de pompe protégés. Le dispositif de protection de chacun de ces moteurs a pour effet :

- De couper automatiquement le courant d'alimentation du moteur lorsque celui-ci travaille dans des conditions anormales ;
- puis de rétablir le circuit électrique après un temps déterminé.

Si au cours d'une lessive, vous constatez un arrêt anormal de la rotation du tambour ou de la pompe de vidange, nous vous conseillons d'arrêter votre machine et de vérifier :

- Le tuyau de vidange ; il risque d'être obstrué ou simplement plié ;
- la pompe de vidange qui peut être encrassée, ou bloquée par un corps étranger.

Après une intervention par vos soins, nous vous conseillons de **ne remettre votre machine en marche que trois quarts d'heure après l'arrêt anormal constaté**. Cette période de repos est nécessaire au dispositif de protection pour lui permettre de rétablir le circuit électrique.

● CHUTE DE LINGE DANS LA CUVE

Le tambour de votre machine comporte, à l'opposé de la porte de chargement, une petite trappe. Cette ouverture permet d'accéder au fond de la cuve pour y retirer les petites pièces de linge tombées par mégarde entre cuve et tambour.

Pour accéder au fond de la cuve :

- Ouvrir la porte d'accès au tambour et la porte de chargement de ce dernier ;
- faire exécuter un demi-tour au tambour pour amener son ouverture face au fond de cuve ;
- ouvrir la trappe de visite, y passer le bras, et récupérer les pièces de linge ou les corps étrangers ;
- **refermer soigneusement la trappe de visite.**

● VERIFICATIONS D'USAGE

Afin d'éviter tout incident, nous vous conseillons de vérifier régulièrement l'état

- du tuyau d'arrivée d'eau ;
- du tuyau de vidange ;
- de la manchette caoutchouc, qui assure l'étanchéité entre le dessus émaillé et la cuve.

Si, après plusieurs mois d'utilisation, vous constatez le moindre fendillement sur l'une de ces pièces, n'hésitez pas à la remplacer.

Les caractéristiques et descriptions de cette notice sont données à titre d'indication et non d'engagement, le constructeur, soucieux de l'amélioration des produits, se réservant le droit d'effectuer, sans préavis, tout changement sur ce matériel.

PIÈCES D'ORIGINE

Demandez à votre distributeur que lors d'une intervention d'entretien seules des

Pièces détachées certifiées d'origine

soient utilisées

Comme celles qui se trouvent dans votre appareil, elles sont fabriquées avec le même soin par les mêmes hommes qui leur font subir les mêmes contrôles.

TABLÉAU D'UTILISATION













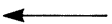









CHOISIR VOTRE PROGRAMME EN FONCTION :

- de la nature du linge
- de sa quantité
- de son degré de salissure

1	BLANC	90°	Très Sale	5 kg
2	BLANC	90°	Sale	
ECO	BLANC DEMI CHARGE ECONOMIQUE			2,5 kg
3	COULEUR SYNTHETIQUES	60°		2,5 kg : synthétiques 5 kg : coton couleur
4	COULEUR SYNTHETIQUES	40°		
5	COULEUR SYNTHETIQUES	30°		
6	RINÇAGE COTON	JAVEL	Linge déjà propre	
7	LAINÉ Wolmark LINGE DELICAT	30°		1,5 kg
8	RINÇAGE DELICAT			
9	VIDANGE SEULE			

OUVRIR : la porte d'accès au tambour et la porte du tambour

Introduire le linge et refermer soigneusement la porte du tambour

CHARGER VOTRE MACHINE		AFFICHER VOTRE PROGRAMME	
INTRODUCTION DE LA LESSIVE	INTRODUCTION de l'ASSOUPPLISSANT	PROGRAMMATEUR	BOUTON VITESSE D'ESSORAGE
dans une aube du tambour dans la boîte à produits	dans le distributeur	Positionner face à l'index du décor le chiffre voulu	COMMUTATEUR ARRÊT CUVE PLEINE
		1	
		2	
		3	
		ECO	
		4	
		5	
		6	Régler la vitesse d'essorage s'il y a lieu
		7	
		8	
		9	Appuyer sur le bouton MARCHÉ/ARRÊT

FIN DE CYCLE

— Si le commutateur a été positionné sur "ESSORAGE" la machine termine son cycle par un essorage (dont la vitesse peut être modifiée, si nécessaire).
 — Si le commutateur a été positionné sur , la machine s'arrête pleine d'eau en fin de programme.
 Vidanger ensuite la machine en affichant le programme 9.

Remarque. - Les températures indiquées sur le tableau de commande ne sont pas forcément les températures effectivement atteintes par la machine au cours des différents programmes de lavage: elles ne sont que la représentation symbolique correspondant aux diverses catégories de linge pour lesquelles ces programmes ont été établis (voir code d'entretien des textiles p. 5).

ECONOMIES D'ÉNERGIE

Ne surestimez pas le degré de salissure de votre linge. Un linge peu sale n'a pas besoin de faire l'objet d'un pré-lavage.

Blanc et couleur grand teint

Si votre linge ne comporte pas de trace de graisse, utiliser de préférence le programme économique position ECO.