



# QUELQUES CONSEILS

## CONSEILS AVANT LA LESSIVE

Votre nouvelle machine à laver lave, rince, essore selon vos désirs. Il est toutefois nécessaire, pour qu'elle vous donne entière satisfaction, de procéder aux diverses opérations préliminaires d'une lessive habituelle, à savoir :

vérification de l'état et triage du linge, traitement des taches.

### VÉRIFICATION DE L'ÉTAT DU LINGE

Avant toute lessive, il est indispensable d'examiner votre linge et de remédier à certaines imperfections naturelles ou accidentelles.

Les points faibles du tissu ont plus de risques de céder lorsque celui-ci est mouillé. Vous devez donc arrêter et renforcer les points d'usure (accrocs, élimage, etc.) par de simples reprises.

Certains accessoires métalliques ou autres (boutons, fermetures à glissière, crochets, etc.), risquent de rouiller ou de se déformer. En cas de doute quelconque sur leur tenue, n'hésitez pas à les enlever.

- Enlevez impérativement les crochets des voilages.

### TRI DU LINGE

Le principe du triage est identique à celui que vous suiviez auparavant. Il est évident que l'on ne lave pas n'importe quelles couleurs avec le blanc et que l'on ne fait bouillir ni la soie ni les tissus synthétiques. Le triage est donc indispensable. C'est pourquoi il est opportun de classer votre linge de la manière suivante :

- Linge blanc et couleur grand teint lessive, c'est-à-dire pouvant bouillir ;
- Bleus de travail, linge de couleur ne pouvant bouillir (en classant attentivement les articles bon teint et mauvais teint) ;
- Linge délicat et soieries, lainages ;
- Fibres synthétiques, nylon, tergal, rayonne, rhovyl, etc.

### TRAITEMENT DES TACHES

Si certaines taches ont atteint le tissu dans sa texture, il se peut que le bain lessiviel ne puisse les effacer. Nous vous rappelons que les taches protéiniques (transpiration, sang, vin, fruits, chocolat) disparaissent au lavage en utilisant une lessive contenant des éléments biologiques. Il est nécessaire de traiter les autres taches au préalable au moyen de solvants appropriés. Toutefois, pour éviter de graves erreurs, il est bon de faire un essai sur un endroit peu visible du tissu. Nous vous donnons ci-dessous quelques « trucs » pour arriver à bout des taches les plus courantes.

- **Herbe** : savonner soigneusement, traiter à l'eau de Javel diluée. Pour les lainages, l'alcool à 90° peut donner de bons résultats.
- **Peinture à l'huile** : détacher à l'aide d'essence de térébenthine ou de white spirit, savonner et rincer.
- **Graisses** : elles disparaissent au cours du lavage sur le linge de maison. Sur les tissus, traiter au trichloréthylène ou à la benzine.
- **Encre** : lorsqu'un lavage tiède ne suffit pas, utiliser du jus de citron. L'encre rouge peut se traiter au borax, l'encre de stylo à bille à l'alcool à 90°.
- **Rouille** : utiliser un produit spécial du commerce, suivre les conseils du fabricant et rincer abondamment.
- **Bougie** : repasser en interposant du papier de soie entre le fer chaud et le tissu taché.
- **Chewing-gum** : diluer à l'aide d'un dissolvant pour vernis à ongles puis enlever à l'aide d'un chiffon propre.

### CODE D'ENTRETIEN DES TEXTILES

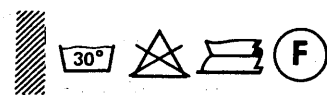

Vous avez sans doute remarqué, sur certains articles de textiles, la présence d'une étiquette comportant quatre symboles.

Ces figurines ont été définies pour vous permettre de conserver à l'article toutes ses qualités d'origine le plus longtemps possible. L'étiquette est cousue pour éviter de l'égarer. Elle ne représente pas un label ou une garantie de qualité ; elle n'est qu'un conseil pour vous aider.

Les figurines représentent symboliquement les opérations principales d'entretien suivantes :

LAVAGE	bouillant à 95°/100°C	chaud à 60° maxi	tiède à 30°C maxi	
JAVELLISATION	chlorage dilué à froid			
REPASSAGE	réglage fort	réglage moyen	réglage doux	
NETTOYAGE A SEC	essences minérales uniquement (essence F, White spirit)	perchloréthylène ou essences minérales	tous solvants	
OPERATION INTERDITE	lavage interdit	javellisation interdite	repassage interdit	nettoyage à sec interdit

### REMARQUE

Un nouveau code d'étiquetage sur l'entretien des textiles a été établi récemment ; il rappelle le code actuellement en vigueur (cuvier + température de lavage), la différence n'apparaissant que dans le nombre qui surmonte désormais le cuvier. Dans ce nouveau code, le nombre supérieur indique l'agitation mécanique (essorage, brassage, etc.), le nombre inférieur (dans le cuvier) indique la température conseillée pour le lavage.

Nous vous conseillons de ne tenir compte que de la température figurant dans le cuvier (nombre inférieur) et de choisir le programme de lavage le mieux adapté à la fibre des textiles et à la tenue des couleurs (voir liste des programmes).

### PRODUITS RECOMMANDÉS



#### Produit lessiviel

ARIEL et SKIP ont été testés dans nos machines et sont spécialement conçus pour les machines à laver modernes. Afin que vous obteniez un excellent rendement de nos machines et de très bons résultats

de lavage, nous recommandons ARIEL et SKIP pour tous les programmes.

#### Produit de rinçage

Pour adoucir et assouplir votre linge, nous vous recommandons l'assouplisseur CAJOLINE. Introduit au dernier rinçage, CAJOLINE redonne à tout votre linge sa souplesse, sa douceur et son moelleux naturels ; et avec CAJOLINE, votre linge sent tellement bon !



#### Service consommateur ARIEL

Pour tout commentaire concernant l'échantillon gratuit d'ARIEL que vous avez dû trouver dans cette machine ou pour tout conseil de lavage,

téléphonez au Service Consommateur ARIEL :  
(1) 747.55.11  
ou écrivez à ARIEL  
B.P. 107,  
92201 Neuilly-sur-Seine

#### S.I.L. (Service Information Lavage) de LEVER

(Fabricant de SKIP et CAJOLINE)  
Tél. : 723.55.16 Paris  
Sur simple appel téléphonique à ce numéro, une conseillère avisée vous prodiguera GRATUITEMENT ses conseils pour l'entretien ménager (lavage du linge, de la vaisselle, des tissus d'ameublement, etc.).

# FONCTIONNEMENT

## FONCTIONNEMENT

Votre machine à laver exécute automatiquement toutes les opérations de lavage, chauffage, rinçage et essorage ; son fonctionnement est assuré par les commandes regroupées sur le dossier.

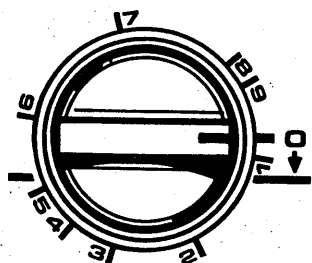

### • Programmeur

Le programmeur vous permet de déterminer le cycle le mieux adapté à la catégorie du linge à laver :

- programme 1 : blanc très sale ;
- programme 2 : blanc sale ;
- programme 3 : blanc peu sale ;
- programme 4 : couleur bon teint, synthétique résistant ;
- programme 5 : couleur délicate, synthétique délicat ;
- programme 6 : fragile ;
- programme 7 : délicat, froid.
- programme 8 : rinçage (pour traitement assouplissant) ; essorage.
- programme 9 : vidange, essorage.

**Important.** — Le bouton de commande du programmeur doit toujours être manœuvré dans le sens du mouvement des aiguilles d'une montre.

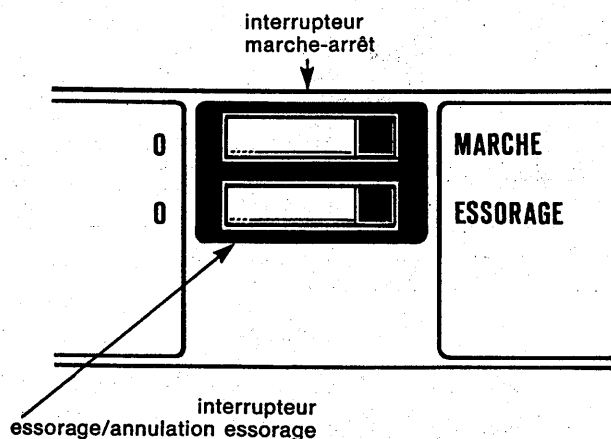

### • Interrupteur « marche-arrêt »

Chaque fois que vous devez changer la position du bouton de commande du programmeur, il faut arrêter la machine en appuyant sur l'interrupteur « marche-arrêt » du côté marqué « 0 » (arrêt).

### • Interrupteur « annulation essorage »

- En appuyant du côté marqué « ESSORAGE », la machine exécute les programmes avec essorage.
- En appuyant du côté marqué « 0 », la machine exécute les programmes sans essorage ; la suppression de l'essorage final est particulièrement recommandée pour les programmes 5, 6 et 7.

### • Voyant de remplissage

Il reste allumé durant la durée du remplissage de la machine (que ce soit pour un pré-lavage, un lavage ou un rinçage).

## UTILISATION

### CONSEILS AVANT LA LESSIVE

- Avant la première lessive, effectuez un premier lavage, sans linge, mais avec des produits lessiviels. Ceci vous permettra, d'une part, de vous familiariser avec les commandes de votre machine et, d'autre part, de nettoyer le tambour et la cuve.
- **Vérification de l'état du linge**

Avant toute lessive, il est indispensable d'examiner votre linge et de remédier à certaines imperfections naturelles ou accidentelles. Ne pas oublier de vider les poches et de retirer les crochets des voilages.

### • Préparation du linge

Classer votre linge en tenant compte des principales catégories ci-dessous :

- Linge blanc et couleur « grand teint lessive » pouvant supporter l'ébullition.
- Linge de couleur ne pouvant bouillir, en séparant les articles « bon teint » et « mauvais teint ».
- Linge délicat (soieries, lainages).
- Linge à base de fibres synthétiques (rhovyl, tergal, etc.).

### INTRODUCTION DU LINGE

- Ouvrir la porte de chargement et celle du tambour ;
- Placer le petit linge déplié ;
- Introduire les grandes pièces (draps, nappes...) dans le sens de la longueur « en accordéon » ;
- Placer le linge délicat (voilages, lingerie féminine) dans une taie d'oreiller pour éviter une torsion éventuelle des pièces particulièrement fragiles.
- Refermer soigneusement la porte du tambour.

### INTRODUCTION DE LA LESSIVE

#### CYCLE AVEC PRELAVAGE

Avant un programme avec pré-lavage et lavage (programme 1) :

- Verser la ou les doses de lessive dans la boîte à produit (A) située sous la porte de chargement de la machine.
- Bien refermer la porte de chargement.

Lorsque le remplissage est terminé, le voyant lumineux s'éteint.

#### Après son extinction :

- Verser la ou les doses de lessive dans la boîte à produit (A).
  - Bien refermer la porte de chargement.
- Dès le début du remplissage (pré-lavage et lavage), l'eau entraînera la lessive dans la cuve.

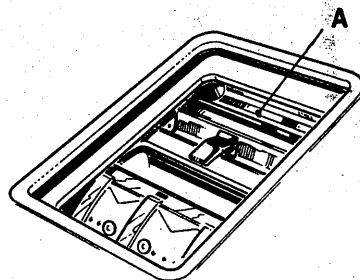

#### CYCLE SANS PRELAVAGE

Avant un programme de lavage sans pré-lavage.

- Verser la ou les doses de lessive dans la boîte à produits (A).
- Bien refermer la porte de chargement.

### INTRODUCTION DU PRODUIT DE RINÇAGE

A effectuer après un programme de lavage en procédant à un « rinçage supplémentaire » (programme 8).

Verser la dose d'assouplissant directement dans la boîte à produits (A) avant l'affichage du programme.

### AVANT LA MISE EN MARCHÉ

- S'assurer que la crose de vidange est bien en place sur l'évier, le lavabo, etc., et que le tuyau n'est pas trop tendu ou plié derrière la machine.
- Vérifier que la prise de courant est bien branchée.
- Ouvrir le robinet d'arrivée d'eau après s'être assuré que le tuyau d'alimentation en eau est bien fixé, d'une part, sur la machine et, d'autre part, au nez du robinet.

Pour le choix du programme et la mise en marche, voir le tableau d'utilisation.

# INSTALLATION

## MISE EN SERVICE

Il est indispensable de débrider la machine avant de l'utiliser. Cette opération, indispensable, consiste à démonter quelques pièces spécialement posées pour immobiliser la cuve pendant le transport.

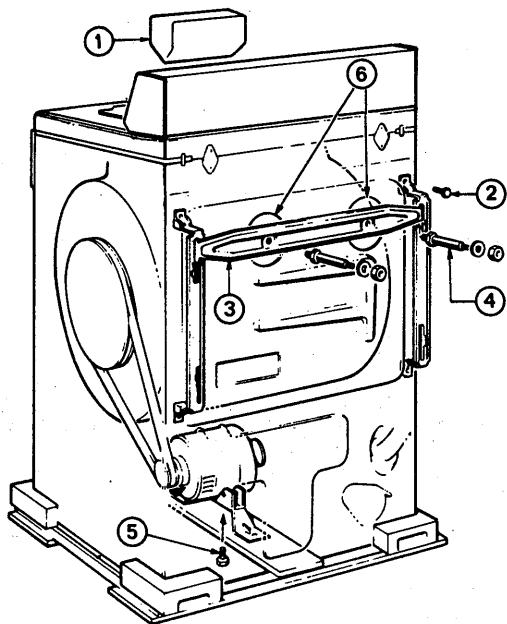

### DEBRIDAGE DE LA MACHINE

- Enlever la cale polystyrène (1) située dans la manchette sous la porte d'accès au tambour.
- Dévisser les quatre vis (2) (clé à pipe de 8) ;
- Déposer la traverse arrière (3) en dévissant les deux écrous (clé à pipe de 13) ;
- Dévisser les deux goujons (4) (clé plate de 13) ;
- Remettre en place et visser les quatre vis (2) ;
- Incliner la machine vers l'arrière sans la coucher ;
- Dévisser et enlever la vis (5) fixant le moteur sur le socle (clé à pipe de 10) ;
- Remettre la machine sur pieds.

### IMPORTANT

Nous vous conseillons de conserver soigneusement toutes les pièces d'arrimage, car il faudra obligatoirement les remonter si vous devez, par la suite, transporter votre machine.

Avant de procéder à l'installation de la machine, ne pas oublier d'obturer les deux trous (6) à l'arrière à l'aide des deux cache-orifices prévus à cet effet (clé à pipe ou clé plate de 7).

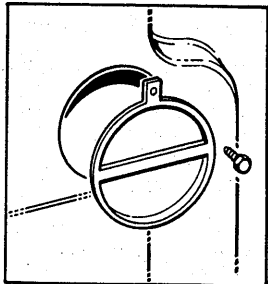

### Pour déplacer la machine :

Actionner le levier de gauche à droite pour mettre la machine sur roulettes. En replaçant le levier dans sa position initiale, la machine se retrouve sur ses trois pieds.

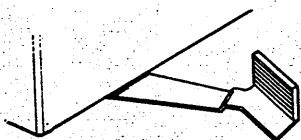

## INSTALLATION

Pour installer correctement votre machine, vous devez disposer des éléments suivants :

### • UNE ARRIVEE D'EAU FROIDE

Utilisez un robinet à nez fileté Ø 20x27 (3/4 BSP) pour raccorder le tuyau d'alimentation en eau de la machine (ne pas oublier de mettre en place le joint caoutchouc).

- Pression d'eau : 0,5 kg/cm<sup>2</sup> mini ; 10 kg/cm<sup>2</sup> maxi (5 à 100 N/cm<sup>2</sup>).
- Débit : 7 à 11 litres/minute.

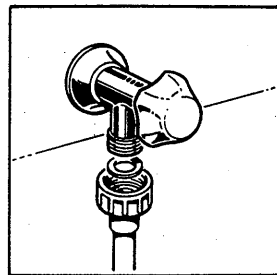

Si votre machine doit être fréquemment déplacée, utilisez un système de branchement rapide (vous trouverez cet accessoire chez votre revendeur).

### • UNE EVACUATION DES EAUX USEES

Sur évier, lavabo, baignoire ou évacuation ventilée, par l'intermédiaire du tuyau de vidange monté sur la machine.

- Cette évacuation doit être située entre 0,65 m et 1 m du sol.

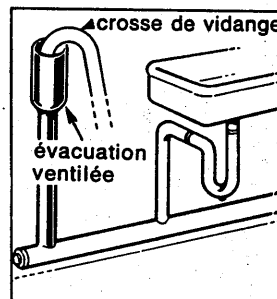

### • UNE ALIMENTATION ELECTRIQUE

Utilisez obligatoirement un socle de prise de courant comportant une borne de mise à la terre, laquelle sera raccordée conformément à la norme NF C 15 100 et aux prescriptions de l'EDF.

- Compteur 20 A mono 220 V.
- Fusibles ou disjoncteur différentiel 16 A.
- Ligne 3 x 4 mm<sup>2</sup>.

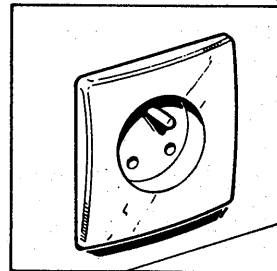

*Notre responsabilité ne saurait être engagée pour tout incident et ses conséquences éventuelles qui pourraient survenir à l'usage d'un appareil non relié à la terre ou dont la prise de terre serait défectueuse.*

### VUE ARRIERE DE LA MACHINE

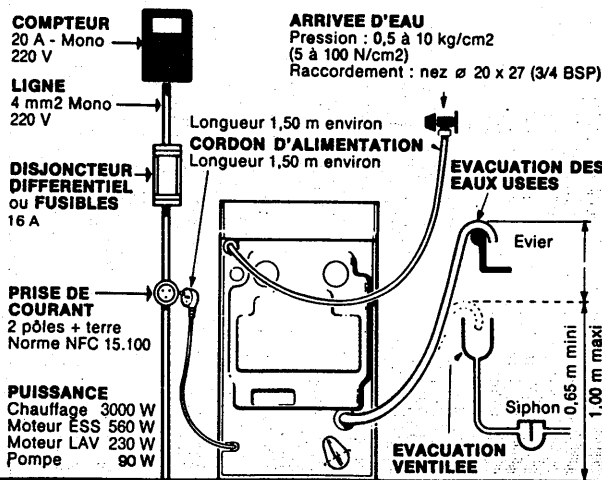

### STABILITE

Pour obtenir une parfaite stabilité pendant l'essorage, la machine doit être installée sur un sol plat et horizontal.

# AIDE-MEMOIRE

## VERIFICATION DU LINGE

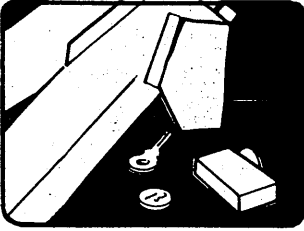

VIDER LES POCHE

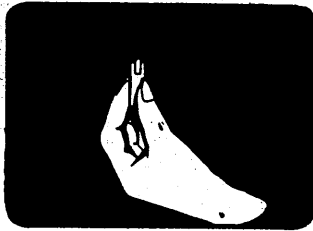

FERMER LES FERMETURES A GLISSIERE OU A PRESSION

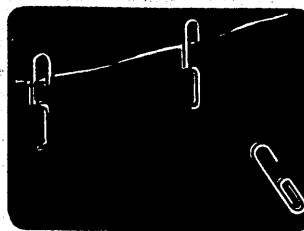

ENLEVER LES CROCHETS DES VOILAGES

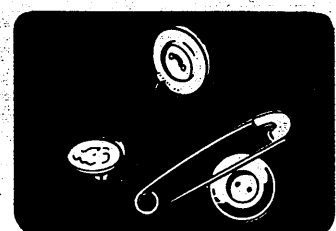

RETIRER LES BOUTONS MAL COUSUS, LES EPINGLES A BEBE

## TRI DU LINGE



BLANC ET COULEUR GRAND TEINT  
95°



COULEUR BON TEINT ET SYNTHETIQUE RESISTANT  
60°



SYNTHETIQUE FRAGILE ET COULEUR DELICATE  
40°



LAINE ET LINGE DELICAT  
30°

Notez bien que, pour une charge comportant différentes fibres, le programme doit être choisi en fonction de la fibre la plus fragile. Il est recommandé de ne pas mélanger les coloris blancs ou clairs avec les coloris foncés, ceux-ci risquant toujours de dégorger, même légèrement.

## INTRODUCTION DU LINGE

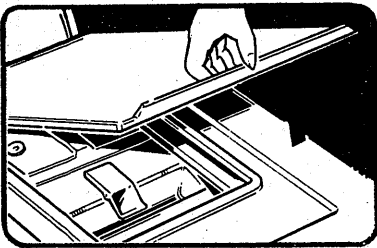

OUVRIER LA PORTE D'ACCES AU TAMBOUR PAR SIMPLE TRACTION



OUVRIER LA PORTE DU TAMBOUR INTRODUIRE LE LINGE

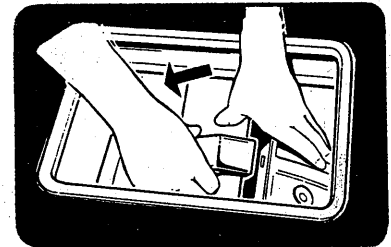

REFERMER LA PORTE DU TAMBOUR ET VERIFIER SON VERROUILLAGE

## INTRODUCTION DES PRODUITS

PRELAVAGE OU LAVAGE SEUL

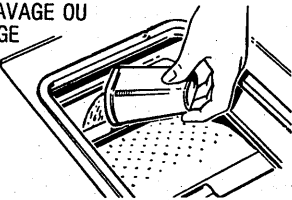

AVANT LA MISE EN ROUTE

Introduire les doses de lessive.  
Refermer la porte d'accès au tambour.

LAVAGE APRES PRELAVAGE

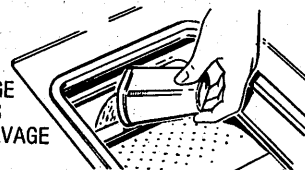

APRES PREMIERE EXTINCTION DU VOYANT DE REMPLISSAGE  
Rouvrir la porte d'accès au tambour.  
Introduire les doses de lessive.  
Refermer la porte d'accès au tambour

UTILISATION D'UN PRODUIT ASSOUPLEISSANT

Verser la dose d'assouplissant indiquée par le fabricant du produit que vous avez choisi, dans la boîte à produit avant l'affichage du programme. Cette opération doit être réalisée après un programme de lavage.

## AVANT LA MISE EN MARCHE

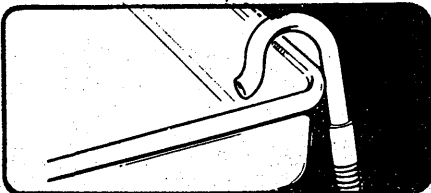

CROSSE DE VIDANGE EN PLACE

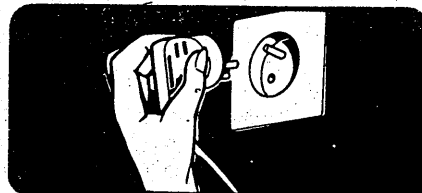

BRANCHER LA PRISE DE COURANT

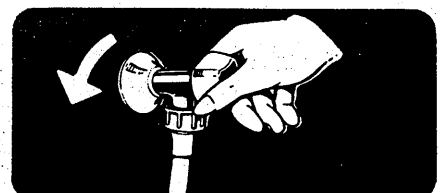

OUVRIER LE ROBINET D'EAU

# ENTRETIEN

## APRES LA LESSIVE

Le cycle du programme choisi étant terminé, la machine s'arrête automatiquement, avant de sortir votre linge :

- Appuyer sur l'interrupteur "MARCHE-ARRET" du côté marqué "O" (arrêt.) Si vous ne procédez pas immédiatement à une nouvelle lessive :
- **FERMER LE ROBINET D'ARRIVEE D'EAU** par mesure de sécurité.

## ENTRETIEN

AVANT TOUT INTERVENTION D'ENTRETIEN, IL EST INDISPENSABLE DE DEBRANCHER LA PRISE DE COURANT !

### CARROSSERIE

Vous devez proscrire formellement les poudres abrasives et les éponges métalliques :

- La carrosserie sera nettoyée avec une solution savonneuse.
- Utiliser un chiffon de laine ou, mieux, une peau de chamois pour les parties chromées.

### POMPE

La pompe de vidange (située à l'arrière de la machine) est conçue pour ne pas être bouchée par les particules en suspens dans les eaux usées. Cependant, au cas où un corps étranger viendrait à s'introduire dans celle-ci et à bloquer, il y a lieu de procéder à son nettoyage.

#### Nettoyage de la pompe :

- Si besoin est, vidanger l'eau de la cuve par gravité en abaissant la crosse de vidange au-dessus d'un grand récipient ; l'eau résiduelle sera évacuée en enlevant le bouchon (A) de la pompe.
- Libérer le couvercle (E) de la pompe en abaissant l'étrier (B) à l'aide du levier (F).
- Procéder au nettoyage de la turbine (C) après avoir enlevé la rondelle (D).
- Remettre la rondelle (D) et le couvercle (E) en place.
- Reboucher l'orifice de vidange de la pompe à l'aide du bouchon (A).

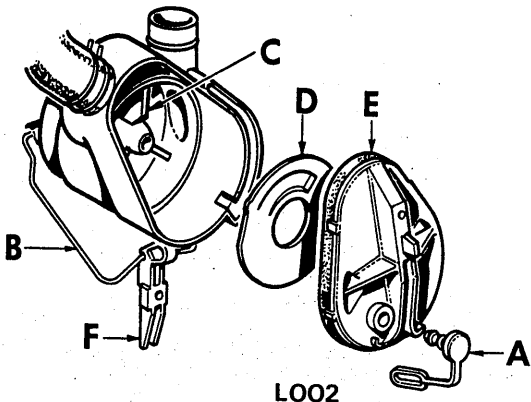

### MOTEUR ET POMPE DE VIDANGE

Votre machine est équipée d'un moteur principal et d'un moteur de pompe protégés. Le dispositif de protection de chacun de ces moteurs a pour effet :

- de couper automatiquement le courant d'alimentation du moteur lorsque celui-ci travaille dans des conditions anormales ;
- puis de rétablir le circuit électrique après un temps de refroidissement déterminé.

Si, au cours d'une lessive, vous constatez un arrêt anormal de la rotation du tambour ou de la pompe de vidange, nous vous conseillons d'arrêter votre machine et de vérifier :

- le tuyau de vidange : il risque d'être obstrué ou simplement plié ;
- la pompe de vidange qui peut être encrassée ou bloquée par un corps étranger.

Après une intervention par vos soins, nous vous conseillons de ne remettre votre machine en marche que trois quarts d'heure après l'arrêt anormal constaté. Cette période de repos est nécessaire au dispositif de protection pour lui permettre de rétablir le circuit électrique.

### CHUTE DE LINGE DANS LA CUVE

Le tambour de votre machine comporte, à l'opposé de la porte du tambour, une petite trappe. Cette ouverture permet d'accéder au fond de la cuve pour y retirer les petites pièces de linge tombées par mégarde entre cuve et tambour.

Pour accéder au fond de la cuve :

- Ouvrir la porte d'accès au tambour puis celle du tambour.
- Faire exécuter un demi-tour au tambour pour amener l'ouverture de la porte du tambour face au fond de la cuve.
- Ouvrir la trappe, y passer le bras et récupérer les pièces de linge ou les corps étrangers.
- Refermer soigneusement la trappe de visite.

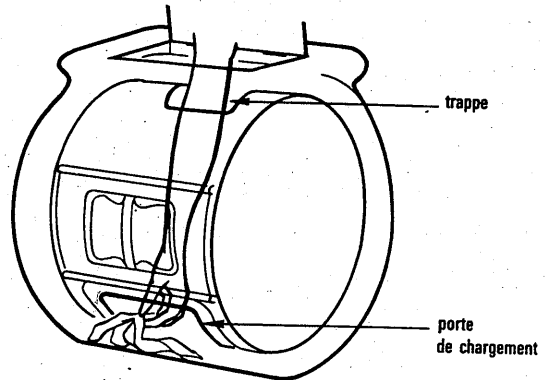

### NETTOYAGE DU FILTRE D'ARRIVEE D'EAU

Le filtre est situé à l'entrée de la vanne d'alimentation en eau de la machine.

Si vous constatez une diminution du débit d'eau dans votre machine, procédez au nettoyage du filtre de la vanne.

Pour cela :

- Fermer le robinet d'arrivée d'eau ;
- Dévisser l'écrou fixant le tuyau d'arrivée d'eau sur la vanne (à l'arrière de la machine) ;
- Nettoyer le filtre de la vanne à l'aide d'une brosse non métallique.

NB - Une diminution du débit d'eau se traduit souvent par une augmentation anormale de la durée des cycles de lavage.

Lorsque vous alertez le service entretien de votre vendeur, donnez-lui la référence complète de votre machine, ces renseignements figurent sur le certificat de garantie joint à cette notice et sur la plaquette signalétique fixée au dos de l'appareil

### PIÈCES D'ORIGINE

Demandez à votre distributeur que lors d'une intervention d'entretien seules des

**Pièces détachées  
certifiées d'origine**

soient utilisées

Comme celles qui se trouvent dans votre appareil, elles sont fabriquées avec le même soin par les mêmes hommes qui leur font subir les mêmes contrôles.