

# Miele

TOUCHTRONIC

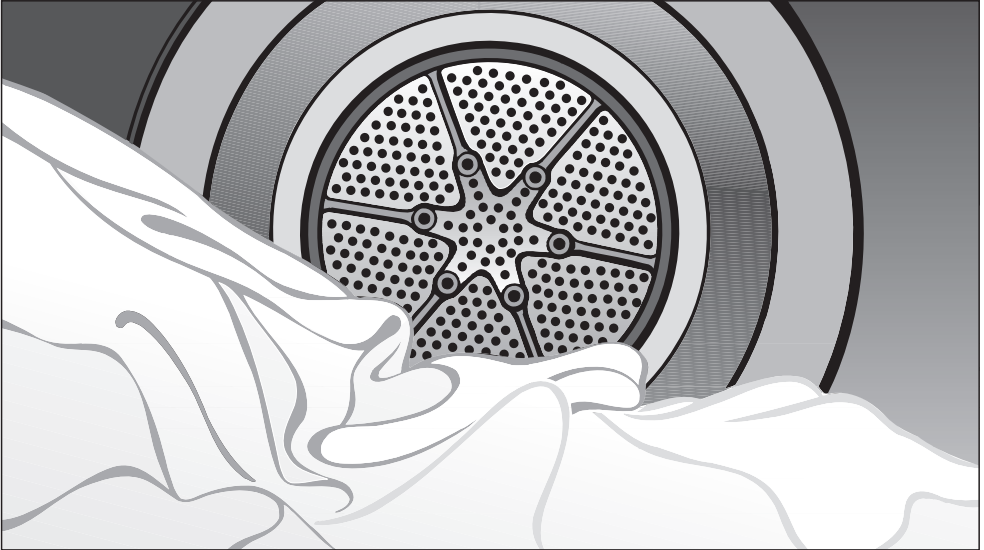

## Instructions d'utilisation Sécheuse à condensation T 1332 C T 1333 C

Afin de prévenir les accidents  
et pour éviter d'endommager  
l'appareil, lisez ces instructions  
**avant** de l'installer et de l'utiliser.

**HT11**



M.-Nr. 06 610 690

# Table des matières

---

<b>CONSIGNES DE SÉCURITÉ IMPORTANTES</b> . . . . .	3
<b>Panneau de commande</b> . . . . .	5
<b>Avant d'utiliser la sècheuse</b> . . . . .	6
<b>Utilisation de la sècheuse</b> . . . . .	7
1. Allumer la sècheuse et la charger . . . . .	7
2. Choisir un programme . . . . .	7
3. Choisir une option de séchage (au besoin) . . . . .	9
4. Choisir un niveau de séchage . . . . .	10
5. Activer la sonnerie (au besoin) . . . . .	10
6. Démarrer un programme . . . . .	11
7. À la fin du programme . . . . .	11
Annuler ou changer un programme . . . . .	12
Ajouter ou enlever des articles pendant un programme . . . . .	12
<b>Verrou de sécurité pour enfants</b> . . . . .	13
<b>Entretien de la sècheuse</b> . . . . .	14
Nettoyage du filtre à charpie . . . . .	14
Nettoyage de l'extérieur et du panneau de commande . . . . .	15
Nettoyage du tambour . . . . .	15
Vider le réservoir d'eau condensée . . . . .	16
<b>Guide de référence</b> . . . . .	17
<b>Entretien de la sècheuse</b> . . . . .	17
Nettoyer le condensateur . . . . .	17
Changer l'ampoule . . . . .	19
<b>Foire aux questions</b> . . . . .	20
<b>Service technique</b> . . . . .	22
<b>INSTRUCTIONS D'INSTALLATION</b> . . . . .	23
<b>CONSIGNES DE SÉCURITÉ IMPORTANTES</b> . . . . .	24
<b>Aidez à protéger l'environnement</b> . . . . .	25
<b>Colonne laveuse-sècheuse</b> . . . . .	26
<b>Branchement électrique</b> . . . . .	27
<b>Installation</b> . . . . .	28
Conseils pour l'installation . . . . .	29
Système de drainage externe . . . . .	30

# CONSIGNES DE SÉCURITÉ IMPORTANTES

 **AVERTISSEMENT** - Afin de réduire les risques d'incendie, de choc électrique ou de blessure lorsque vous utilisez l'appareil, vous devez prendre des précautions essentielles, y compris ce qui suit.

■ Veuillez lire toutes les instructions avant d'utiliser l'appareil.

■ Ne faites pas sécher d'articles qui ont été auparavant nettoyés, lavés, imprégnés ou éclaboussés d'essence, de solvant pour nettoyage à sec ou de toute autre substance inflammable ou explosive. Ces substances dégagent des vapeurs qui peuvent s'enflammer ou exploser.

■ Ne laissez pas les enfants jouer sur ou dans l'appareil. Soyez vigilant lorsque vous utilisez l'appareil à proximité des enfants. Fermez toujours la porte après vous être servi de l'appareil pour prévenir les accidents.

■ Avant de déplacer l'appareil pour le faire réparer ou le mettre au rebut, retirez-en la porte.

■ Ne mettez pas les mains ou les bras dans la sècheuse lorsque le tambour tourne.

■ N'installez pas l'appareil ni ne le rangez dans un endroit où il serait exposé aux éléments.

■ Ne modifiez pas les boutons de commande.

**La sècheuse est pour un usage domestique seulement!**

■ Ne tentez pas de réparer l'appareil, de remplacer une pièce ou d'effectuer des travaux d'entretien sauf s'il est expressément recommandé de le faire dans les présentes instructions d'utilisation. Toute réparation d'appareil électrique doit être effectuée uniquement par un technicien qualifié. Les appareils incorrectement réparés peuvent présenter un grave danger pour l'utilisateur.

■ N'utilisez pas d'assouplisseur en feuilles pour éliminer l'électricité statique. Vous obtiendrez de meilleurs résultats en ajoutant de l'assouplisseur liquide à votre lessive dans la laveuse.

■ N'utilisez pas la chaleur pour sécher des articles contenant du caoutchouc mousse ou d'autres matières dont la texture est semblable à celle du caoutchouc, ou des articles contenant de la laque à cheveux, du dissolvant à ongles ou toute autre substance semblable.

■ Nettoyez le filtre à charpie avant ou après chaque brassée.

■ Assurez-vous que la zone autour de la prise d'air (coup-de-pied) et les zones adjacentes sont exemptes de peluches, de poussière et de saleté.

■ L'intérieur de l'appareil doivent être nettoyés régulièrement par un technicien qualifié.

■ Ne mettez pas d'articles ayant été en contact avec des graisses dans la sècheuse. Les articles souillés par les graisses pourraient causer une réaction chimique qui pourrait enflammer la lessive.

# CONSIGNES DE SÉCURITÉ IMPORTANTES

---

## ■ INSTRUCTIONS DE MISE À LA TERRE

Cet appareil doit être mis à la terre. En cas de défectuosité ou de panne, la mise à la terre réduira les risques de choc électrique en fournissant au courant électrique un cheminement de résistance minimale.

Cet appareil est muni d'un cordon doté d'un conducteur de terre et d'une fiche de mise à la terre. La fiche doit être branchée dans une prise appropriée qui a été installée correctement et mise à la terre conformément à tous les codes et règlements locaux.

■ AVERTISSEMENT – Le branchement inadéquat du conducteur de terre peut occasionner des chocs électriques. Si vous n'êtes pas certain que l'appareil a été mis à la terre de façon appropriée, consultez un électricien qualifié.

■ Ne modifiez pas la fiche du cordon de l'appareil: si elle ne se branche pas dans votre prise, faites poser une prise adéquate par un électricien qualifié.

## **CONSERVEZ CES INSTRUCTIONS**

# Panneau de commande

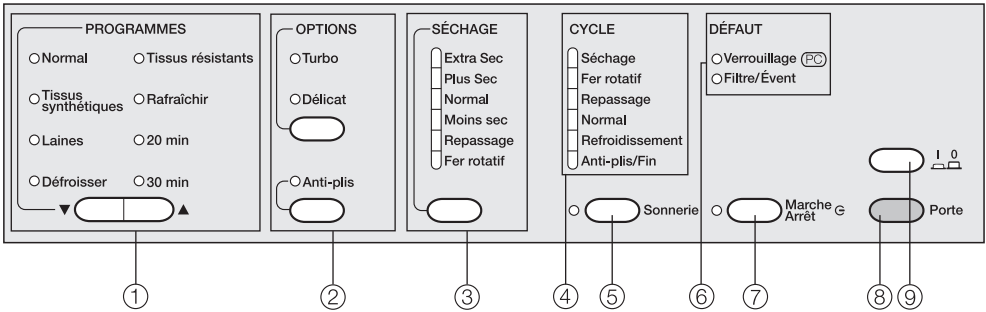

## ① Boutons "PROGRAMMES" ▼▲

Pour sélectionner un programme de séchage.

## ② Boutons "OPTIONS"

Pour sélectionner une option de séchage.

## ③ Bouton "SÉCHAGE"

Pour sélectionner le degré de séchage final de la lessive.

## ④ Échelle "CYCLE"

Montre le cycle en cours du programme de séchage.

## ⑤ Bouton "Sonnerie"

Si cette option est sélectionnée, une sonnerie se fait entendre à la fin du programme.

## ⑥ Voyants "DÉFAUT"

Un voyant s'allume pour vous indiquer que le verrouillage est activé ou qu'un défaut est apparu.

## ⑦ Bouton "Marche/Arrêt G"

Pour mettre en marche un programme ou l'arrêter.

Appuyez sur ce bouton pour interrompre un programme.

Le voyant clignote lorsque vous sélectionnez un programme et s'allume lorsque le programme démarre.

## ⑧ Bouton "Porte"

Ce bouton permet d'ouvrir la porte de la sècheuse lorsque le programme est terminé. Si la sècheuse est en marche, l'intérieur du tambour s'allume lorsque la porte s'ouvre. Si la porte reste ouverte, la lumière s'éteindra après quelques minutes afin d'économiser l'énergie.

## ⑨ Bouton " I O "

Pour allumer et éteindre la sècheuse.

# Avant d'utiliser la sècheuse

L'appareil doit être correctement installé et branché avant la première utilisation. Veuillez consulter la section "Instructions d'installation".

- Avant d'utiliser la sècheuse pour la première fois, nettoyez le tambour avec un linge.

Avant de faire sécher des articles, lisez l'étiquette d'entretien des tissus pour les instructions spéciales de séchage.

- Séchage à température normale
- Séchage à basse température (sélectionnez l'option "Délicat")
- Ne pas sécher par culbutage

- Ne surchargez pas le tambour! Si la sècheuse est trop pleine, les vêtements seront mal séchés et froissés.
- **Les tricotés et la flanelle** ont tendance à rétrécir lorsqu'on les lave et les sèche pour la première fois. Ne surséchez pas ces tissus.
- Afin de prévenir toute décoloration, ne faites pas sécher **les articles foncés neufs** avec les articles pâles.
- Fermez toutes les fermetures à glissière et attachez toutes les ceintures en tissu et les cordons de tablier pour prévenir les noeuds et éviter d'endommager les vêtements.
- N'utilisez pas la sècheuse pour faire sécher des articles qui pourraient fondre ou s'enflammer, comme des plastiques, du caoutchouc ou des espadrilles.

## Programmes recommandés

### Normal

- Pour les cotons et les mélanges de tissus sans repassage

### Tissus synthétiques

- Tissus sans repassage: sélectionnez le niveau de séchage **Repassage** et réduisez la brassée pour obtenir de meilleurs résultats
- Tissus délicats, comme le polyester: sélectionnez l'option **Délicat** pour réduire le froissage
- Lin naturel et articles en duvet

### Laines

- Laine et mélanges de laine

### Défroisser

- Lin
- Tissus sans repassage (cotons, mélanges et tissus synthétiques)

### Tissus résistants

- Cotons durables et tissus sans repassage

### Rafraîchir / 20 min / 30 min

- Tous les types de tissus

## 1. Allumer la sècheuse et la charger

- Appuyez sur le bouton "I O" pour allumer la sècheuse.
- Appuyez sur le bouton "Porte" pour ouvrir la porte.
- Mettez la lessive dans le tambour sans trop l'entasser.
- Assurez-vous que les filtres à charpie sont en place.
- Fermez la porte en lui donnant une bonne poussée - n'appuyez pas dessus pour la fermer.

Pour obtenir de meilleurs résultats, utilisez de l'assouplissant liquide dans votre lessive. L'assouplisseur en feuilles peut obstruer le filtre et entraîner la surchauffe de l'appareil.

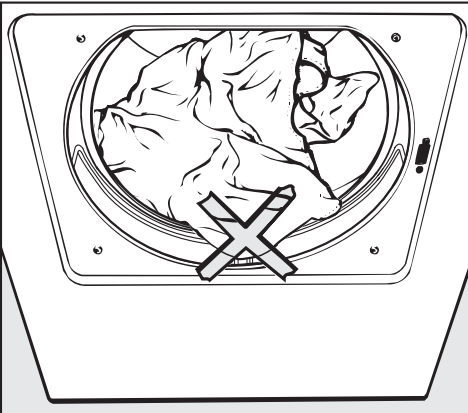

Pour éviter d'endommager le linge, vérifiez qu'aucune pièce ne reste prise dans la porte fermée.

## 2. Choisir un programme

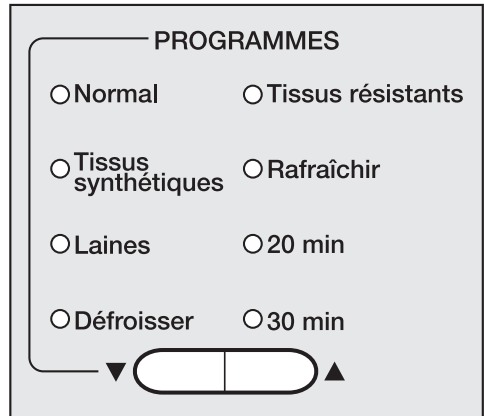

- Appuyez sur les boutons ▼ ou ▲ jusqu'à ce que le voyant du programme désiré s'allume.

# Utilisation de la sècheuse

Programme	Utilisation recommandée	Remarque
<b>Normal</b> Options de séchage possibles: Turbo, Délicat, Anti-plis		
<b>Extra sec</b>	Vêtements à plusieurs épaisseurs ou brassées mixtes de coton résistant, comme les jeans et les serviettes.	N'utilisez pas le programme "Extra sec" pour les articles de jersey. <b>Ceux-ci pourraient rétrécir.</b>
<b>Plus sec</b>	Brassées homogènes de coton, comme des draps, des sous-vêtements, des bas.	–
<b>Normal</b>	Les tricots de coton susceptibles de rétrécir, comme ceux de jersey ou de coton léger.	Si les articles sont encore humides, faites-les sécher de nouveau à "Plus sec".
<b>Moins sec</b>	Tissus de coton ou de lin qui doivent demeurer humides pour le repassage.	–
<b>Repassage</b>		Si les tissus sont trop humides pour être repassés, faites-les sécher de nouveau à "Moins sec".
<b>Fer rotatif</b>	Les tissus de coton ou de lin qui seront repassés au moyen d'un fer rotatif.	Pour conserver l'humidité, roulez la lessive en boule jusqu'au moment du repassage.
<b>Tissus synthétiques</b> Options de séchage possibles: Turbo, Délicat, Anti-plis		
<b>Plus sec</b>	Tissus synthétiques sans repassage, comme des pantalons ou des chemises.	–
<b>Normal</b>	Tissus sans repassage ou mélanges, comme ceux faits de coton et de tissus synthétiques.	
<b>Moins sec</b>	Tissus sans repassage ou mélanges nécessitant une finition lisse.	Pour les tissus qui se froissent facilement, réduisez la taille de la brassée.
<b>Programmes spéciaux</b> Options de séchage possibles: Anti-plis est uniquement possible avec les programmes Rafrâchir et Tissus résistants.		
<b>Laines</b>	Pour les articles délicats qui peuvent être séchés à la machine.	Sortez les articles de la sècheuse dès que le programme est terminé, lorsqu'ils sont encore légèrement humides, puis laissez-les sécher à l'air libre.
<b>Lissage</b>	Programme conçu pour réduire les plis dans le coton, le lin ou les tissus sans repassage faits de coton, de mélanges ou les tissus synthétiques.	–
<b>Tissus résistants</b>	Brassées mixtes d'articles de coton et de tissus sans repassage.	–
<b>Rafrâchir</b>	Pour les articles qui doivent être rafraîchis individuellement à l'air frais ou qui ont besoin de bouffant.	Réduisez la taille de la brassée.
<b>CYCLES À MINUTERIE</b> Options de séchage possibles: Délicat, Anti-plis		
<b>20 min</b>	Pour les articles individuels ou de très petites brassées, comme des serviettes de plage, des maillots de bain.	–
<b>30 min</b>		



## 3. Choisir une option de séchage (au besoin)

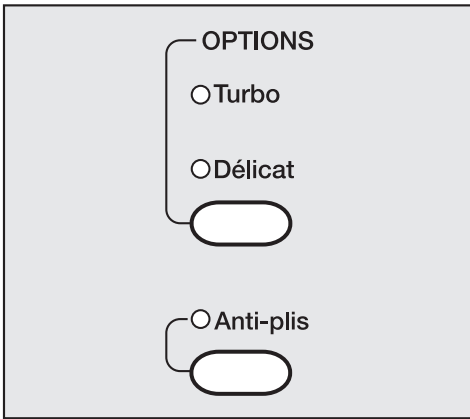

- Vous pouvez sélectionner ou désélectionner une option de séchage à chaque pression du bouton.

## OPTIONS

### Turbo

Séchage rapide des tissus résistants à température élevée et avec une durée de programme réduite.

### Délicat

Pour sécher lentement des tissus délicats à basse température.

### Anti-plis

Prévient les plis lorsque la lessive n'est pas retirée immédiatement de la sècheuse à la fin du programme. Le tambour tourne périodiquement pendant environ une heure.

# Utilisation de la sècheuse

## 4. Choisir un niveau de séchage

Vous pouvez choisir un niveau de séchage pour les programmes "Normal" et "Tissus synthétiques". (Le niveau de séchage des autres programmes ne peut pas être modifié.)

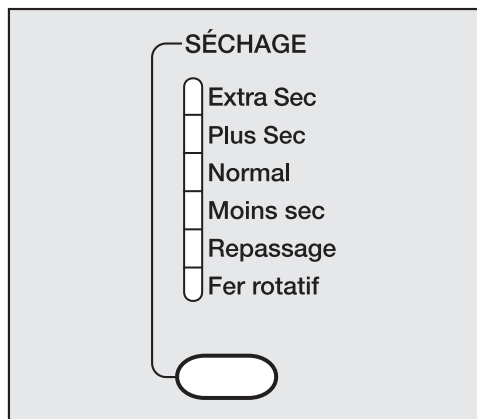

- Appuyez sur le bouton de sélection jusqu'à ce que le voyant désiré s'allume.

Pour le programme "Tissus synthétiques", vous pouvez seulement choisir "Plus sec", "Normal" et "Moins sec".

## 5. Activer la sonnerie (au besoin)

- Appuyez sur le bouton "Sonnerie" pour entendre une tonalité à la fin du programme.

Voyant:

allumé = sonnerie activée  
éteint = sonnerie désactivée

### Pour régler le volume de la sonnerie:

- la sècheuse doit être allumée,
- la porte doit être fermée,
- vous devez avoir choisi un programme.
- Si le voyant de la "Sonnerie" est allumé, appuyez sur le bouton "Sonnerie" pour l'éteindre.
- Appuyez sur le bouton "Sonnerie" et maintenez-le enfoncé jusqu'à ce que le voyant s'allume et que vous entendiez la tonalité et le volume désirés.

## 6. Démarrer un programme

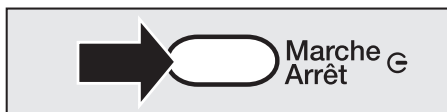

- Appuyez sur le bouton "Marche / Arrêt **G**".

Dès que le programme démarre, le cycle en cours est indiqué dans l'échelle "CYCLE".

## 7. À la fin du programme

Le voyant "Anti-plis/Fin" s'allume à la fin d'un programme et la sonnerie se fait entendre si elle a été activée.

Si un défaut est survenu, le voyant "DÉFAUT" s'allume. Consultez la section "Foire aux questions" pour plus de précisions.

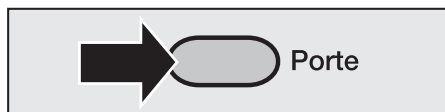

- Appuyez sur le bouton "Porte".
- Ouvrez la porte.
- Enlevez la lessive.
- Assurez-vous que le tambour est vide.
- Nettoyez le filtre à charpie après chaque utilisation (voir "Entretien de la sécheuse").
- Fermez la porte.



- Appuyez sur le bouton "I/O" pour éteindre la sécheuse.
- Videz le réservoir d'eau condensée (s'il n'est pas raccordé à un tuyau de vidange).



# Utilisation de la sècheuse

---



## Annuler ou changer un programme

- Appuyez brièvement sur le bouton "Marche/Arrêt  " pour interrompre un programme de séchage.



Pour poursuivre le séchage:

- Choisissez un nouveau programme en appuyant sur les boutons  ou .
- Choisissez l'option désirée, s'il y a lieu.
- Choisissez un niveau de séchage (seulement pour les programmes "Normal" et "Tissus synthétiques").
- Appuyez brièvement sur le bouton "Marche/Arrêt  " pour démarrer le nouveau programme.

## Ajouter ou enlever des articles pendant un programme

- Arrêtez la sècheuse en appuyant sur le bouton " .
- Appuyez sur le bouton "Porte".
- Ouvrez la porte.

 **ATTENTION** - Ne touchez pas le fond du tambour lorsque vous ajoutez ou enlevez des articles! Vous risqueriez de vous brûler en raison des fortes températures à l'intérieur du tambour.

- Ajoutez ou retirez des articles.
- Fermez la porte.
- Remettez la sècheuse en marche en appuyant sur le bouton " .

# Verrou de sécurité pour enfants

---

## Verrou de sécurité pour enfants

Lorsqu'il est activé, le verrou de sécurité pour enfants empêche l'appareil d'être actionné en bloquant les boutons du panneau de commande.

On peut allumer la sècheuse, mais on ne peut pas démarrer un programme. Le voyant "Verrouillage" clignotera.

La porte peut être ouverte.

## Pour activer le verrou de sécurité pour enfants

1. Assurez-vous que la sècheuse est éteinte et que la porte est fermée.
2. Appuyez sur les boutons "Anti-plis" et "SÉCHAGE" en même temps et maintenez-les enfoncés jusqu'à l'étape 5.
3. Allumez la sècheuse au moyen du bouton " ".
4. Appuyez trois fois sur le bouton "OPTIONS".
5. Lâchez les boutons "Anti-plis" et "SÉCHAGE".

Le voyant "Verrouillage" clignotera. La sècheuse est maintenant verrouillée.

6. Éteignez la sècheuse au moyen du bouton " ".

## Pour désactiver le verrou de sécurité pour enfants

Répétez les étapes 1. à 5.

Le voyant "Verrouillage" s'éteindra.

Le panneau de commande est maintenant déverrouillé.

6. Éteignez la sècheuse au moyen du bouton " ".

# Entretien de la sécheuse

## Nettoyage du filtre à charpie

Le filtre à charpie doit être nettoyé après chaque utilisation.

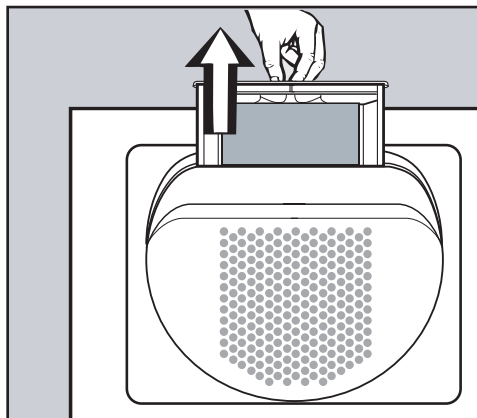

- Ouvrez la porte et retirez le filtre à charpie en le soulevant doucement.

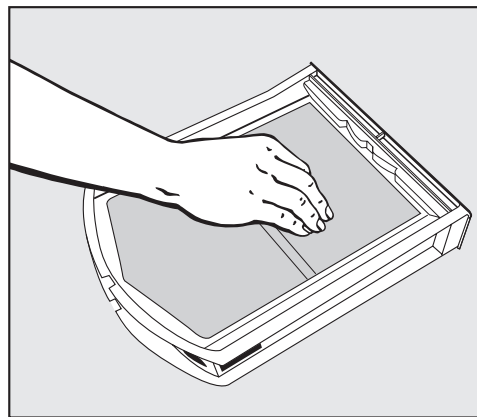

- Enlevez la charpie du filtre avec la main (n'utilisez pas d'objets tranchants!).

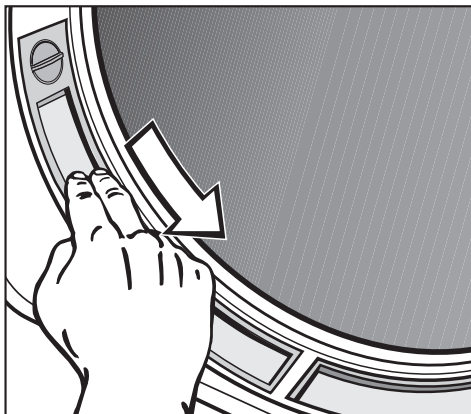

- Enlevez la charpie du cadre de la porte avec les doigts.
- Toute charpie demeurant dans la partie creuse de la porte peut être enlevée par l'ouverture au-dessous avec une brosse à épousseter ou un aspirateur.
- Remplacez le filtre à charpie et fermez la porte.

Si vous l'avez retiré de la sécheuse, vous pouvez rincer le filtre à charpie à l'eau chaude au besoin. Vous devez le sécher à fond avant de le remplacer dans la porte de la sécheuse.

- Évacuez la charpie de la porte en tournant le bouton sur le dessus du filtre.

## Nettoyage de l'extérieur et du panneau de commande

 Pour réduire les risques de choc électrique lorsque vous effectuez des travaux d'entretien, coupez l'alimentation électrique de l'appareil en le débranchant, en basculant le disjoncteur ou en coupant l'alimentation principale.

N'utilisez jamais de nettoyeurs abrasifs, de tampons à récurer, de laine d'acier ou de nettoyeurs caustiques (pour le four) sur la sècheuse. Ces produits endommageront la surface.

- L'extérieur et le panneau de commande peuvent être nettoyés avec de l'eau tiède et du savon à vaisselle liquide appliqués à l'aide d'une éponge douce.
- Essuyez pour sécher.

## Nettoyage du tambour

- Les surfaces en acier inoxydable du tambour peuvent être nettoyées avec un nettoyant pour acier inoxydable non abrasif.
- Essuyez avec un linge doux.

# Entretien de la sècheuse

## Vider le réservoir d'eau condensée

Selon l'installation, l'eau condensée sera pompée par un tuyau de vidange ou recueillie dans le réservoir d'eau condensée, situé dans le coin supérieur gauche de l'appareil.

La capacité du réservoir est d'environ 4 litres (environ 1 gallon).

Le réservoir doit être vidé toutes les semaines.

Si le réservoir est plein lorsque vous démarrez la sècheuse ou s'il se remplit lors d'une utilisation normale:

- Le voyant "Réservoir" s'allume.
- La sonnerie se fait entendre.

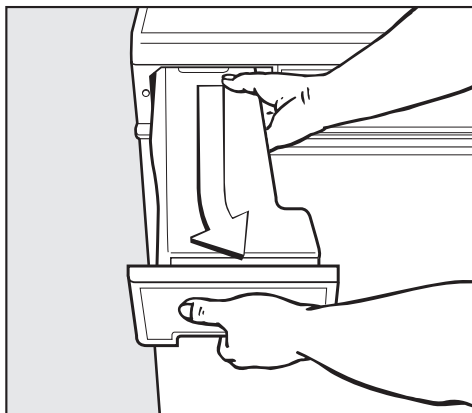

- À deux mains, tirez sur le réservoir pour le sortir en l'inclinant légèrement vers la droite.

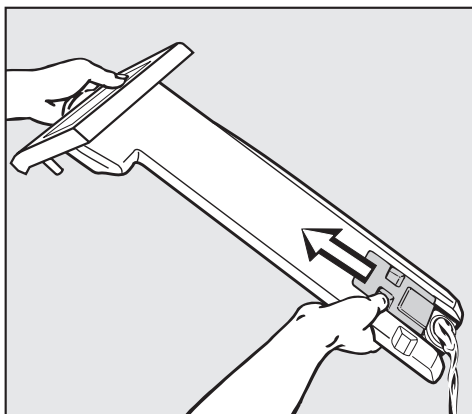

- Retenez le bouchon en vidant le réservoir.
- Lorsque le réservoir est vide, remettez-le en place en l'enfonçant jusqu'à ce qu'il ne bouge plus.
- Redémarrez la sècheuse au besoin.

Ne buvez pas l'eau condensée!



## Guide de référence

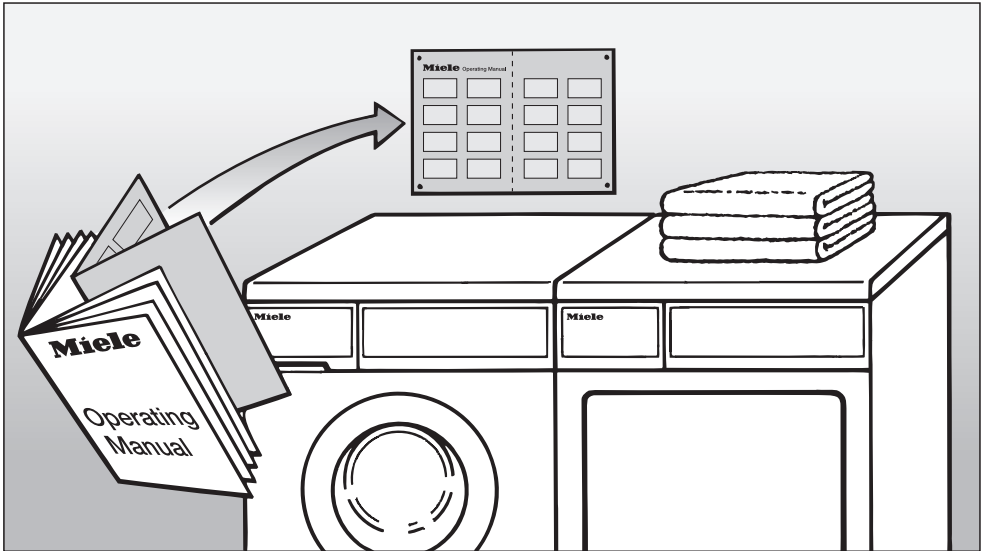

Détachez ce guide pour pouvoir le consulter rapidement

Veuillez lire toutes les instructions, et particulièrement la section intitulée "Consignes de sécurité importantes, **avant** d'utiliser l'appareil.

# Guide de référence

## 1. Allumer la sècheuse et la charger

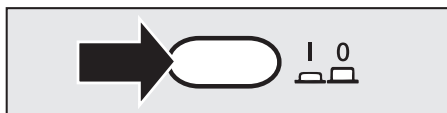

- Appuyez sur le bouton "I 0" pour allumer la sècheuse.

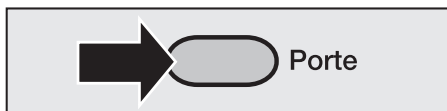

- Appuyez sur le bouton "Porte" pour ouvrir la porte.
- Mettez la lessive dans le tambour. Assurez-vous qu'il y a suffisamment d'espace dans le tambour pour que les vêtements culbutent librement.

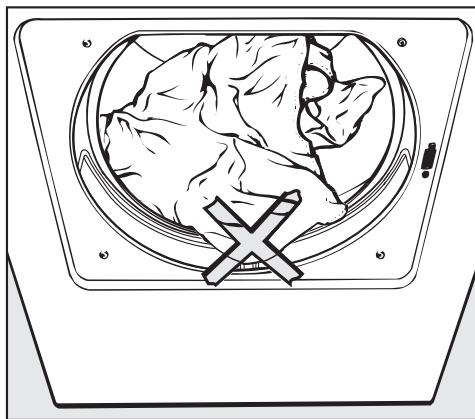

Pour éviter d'endommager le linge, vérifiez qu'aucune pièce ne reste prise dans la porte fermée.

- Fermez la porte en lui donnant une bonne poussée - n'appuyez pas dessus pour la fermer.

## 2. Choisir un programme

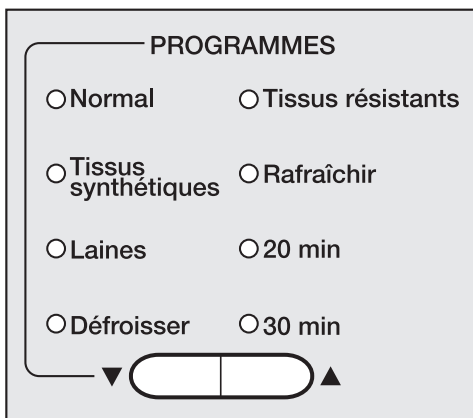

- Appuyez sur les boutons ▼ ou ▲ jusqu'à ce que le voyant du programme désiré s'allume.

## 3. Choisir une option de séchage (au besoin)

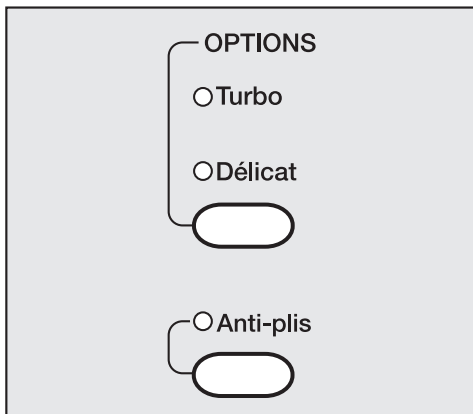

- Vous pouvez sélectionner ou désélectionner une option de séchage à chaque pression du bouton.

## 4. Choisir un niveau de séchage

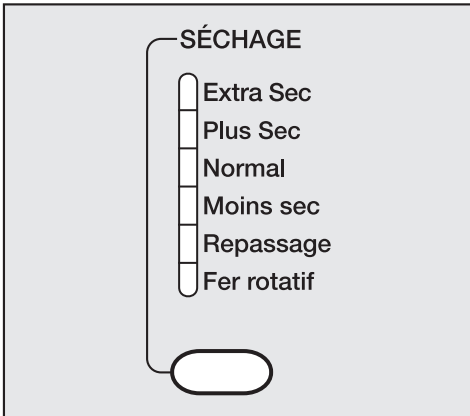

- Appuyez sur le bouton de sélection jusqu'à ce que le voyant désiré s'allume.

## 5. Activer la sonnerie (au besoin)

## 6. Démarrer un programme

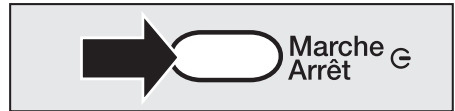

- Appuyez sur le bouton "Marche / Arrêt G".

## 7. À la fin du programme

Le voyant "Anti-plis/Fin" s'allume.

- Appuyez sur le bouton "Porte" et enlevez la lessive.
- Nettoyez le filtre à charpie.
- Appuyez sur le bouton "  " pour éteindre la sècheuse.

# Guide de référence

Programme	Utilisation recommandée	Remarque
<b>Normal</b> Options de séchage possibles: Turbo, Délicat, Anti-plis		
<b>Extra sec</b>	Pour la lessive qui sera immédiatement pliée et rangée, comme les jeans et les serviettes.	N'utilisez pas le programme "Extra sec" pour les articles en jersey. <b>Ceux-ci pourraient rétrécir.</b>
<b>Plus sec</b>	Brassées homogènes, comme des draps, des sous vêtements, des bas.	-
<b>Normal</b>	Les tricots susceptibles de rétrécir, comme ceux de jersey ou de coton léger.	Si les articles sont encore humides, faites-les sécher de nouveau à "Plus sec".
<b>Moins sec</b>	Pour les articles qui doivent demeurer humides pour le repassage.	-
<b>Repassage</b>		Si les tissus sont trop humides, faites-les sécher de nouveau à "Moins sec".
<b>Fer rotatif</b>	Pour les articles qui seront repassés au moyen d'un fer rotatif.	Pour conserver l'humidité, roulez la lessive en boule jusqu'au moment du repassage.
<b>Tissus synthétiques</b> Options de séchage possibles: Turbo, Délicat, Anti-plis		
<b>Plus sec</b>	Pour les articles sans repassage, comme des pantalons ou des chemises.	-
<b>Normal</b>	Pour les articles qui seront suspendus après le séchage.	
<b>Moins sec</b>	Pour les articles nécessitant une finition lisse.	Pour les tissus qui se froissent facilement, réduisez la taille de la brassée.
<b>Programmes spéciaux</b> Options de séchage possibles: Anti-plis est uniquement possible avec les programmes <b>Rafraîchir</b> et <b>Tissus résistants</b> .		
<b>Laines</b>	Pour les articles délicats qui peuvent être séchés à la machine.	Sortez les articles de la sècheuse dès que le programme est terminé, lorsqu'ils sont encore légèrement humides, puis laissez-les sécher à l'air libre.
<b>Lissage</b>	Programme conçu pour réduire les plis dans les articles délicats.	-
<b>Tissus résistants</b>	Pour les brassées mixtes d'articles durables.	-
<b>Rafraîchir</b>	Pour les articles qui doivent être rafraîchis individuellement à l'air frais ou qui ont besoin de bouffant.	Réduisez la taille de la brassée.
<b>CYCLES À MINUTERIE</b> Options de séchage possibles: Délicat, Anti-plis		
<b>20 min</b>	Pour les articles individuels ou de très petites brassées, comme des serviettes de plage, des maillots de bain.	-
<b>30 min</b>		

## Nettoyer le condensateur

 Pour réduire les risques de choc électrique lorsque vous effectuez des travaux d'entretien, coupez l'alimentation électrique de l'appareil en le débranchant, en basculant le disjoncteur ou en coupant l'alimentation principale.

- Nettoyez le condensateur tous les six mois.

## Enlever le condensateur

Le panneau d'accès est situé dans le coin inférieur gauche de la sécheuse.

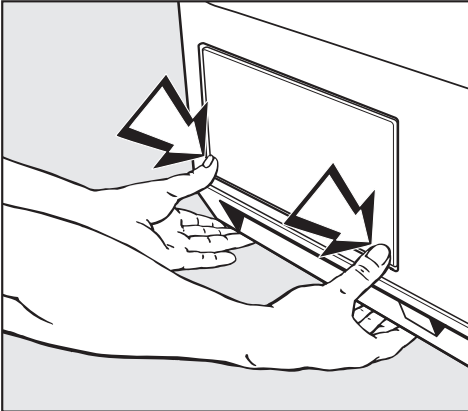

- Pressez les deux coins inférieurs du panneau d'accès et abaissez-le.
- Enlevez le panneau et éloignez-le de la zone d'accès au condensateur.

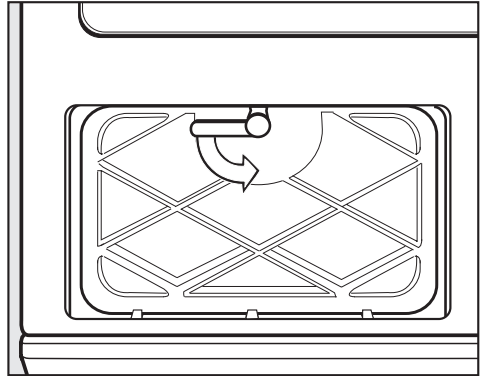

- Tournez le loquet de la porte du condensateur et enlevez la porte.

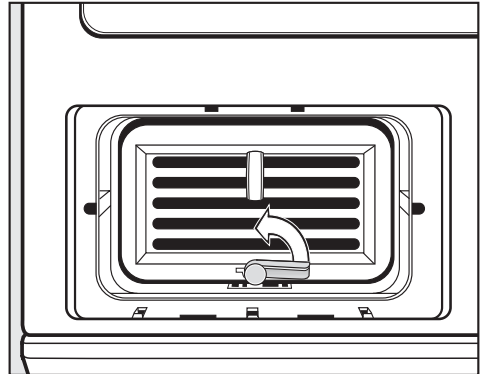

- Levez le loquet du condensateur.

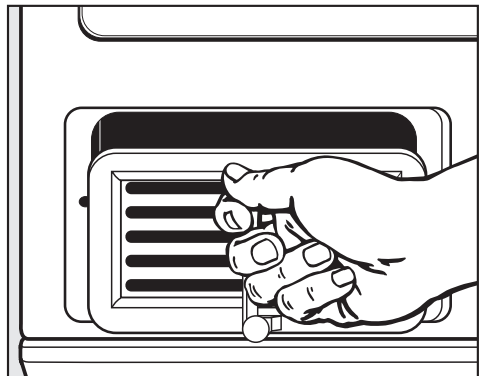

- Tirez sur le condensateur pour le sortir.

# Entretien de la sècheuse

## Rincer le condensateur

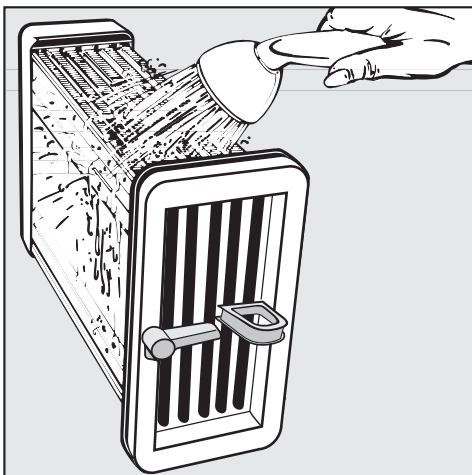

- Rincez le condensateur situé du côté gauche de l'appareil avec de l'eau tiède.



- Rincez le condensateur par le devant avec de l'eau tiède.

- Examinez le condensateur pour toute saleté visible. Rincez le condensateur jusqu'à ce qu'il soit entièrement propre.
- Placez le condensateur dans le sens de la longueur sur une serviette pour le laisser sécher.

## Réinsérer le condensateur

- Remettez le condensateur en place en suivant les étapes de la page précédente en ordre inverse.

Assurez-vous que le joint entourant le devant du condensateur est bien encastré et qu'il n'est pas ondulé.

- Afin de prévenir les fuites, assurez-vous que le condensateur est bien enfoncé et ne bouge pas.
- Rétablissez le courant.

### Changer l'ampoule

 Pour réduire les risques de choc électrique lorsque vous effectuez des travaux d'entretien, coupez l'alimentation électrique de l'appareil en le débranchant, en fermant le disjoncteur ou en coupant l'alimentation principale.

- Ouvrez la porte.

Le couvercle du boîtier de l'ampoule est situé sur le bord supérieur de l'ouverture du tambour.

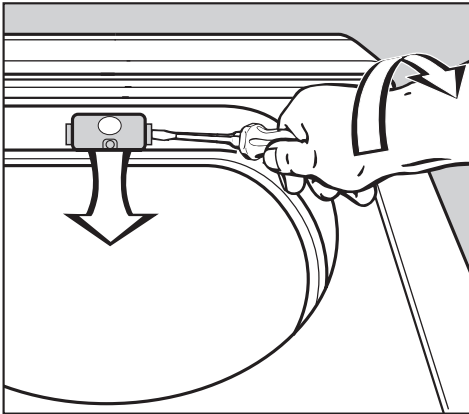

- Glisser un tournevis à large tête sous le rebord du couvercle du boîtier.
- Abaisser le couvercle.

- Remplacez l'ampoule par une nouvelle ampoule à l'épreuve de la chaleur, que vous pouvez vous procurer auprès du Miele.

Le wattage de l'ampoule ne doit pas dépasser la valeur maximum indiquée sur la plaque signalétique.

- Refermez le couvercle et appuyez fermement sur celui-ci jusqu'à ce qu'il s'enclenche.

 Assurez-vous que le couvercle est hermétiquement fermé afin de prévenir tout court circuit et empêcher l'humidité de s'infiltrer.

- Rétablissez le courant.

## Foire aux questions

<b>Que faire si la sècheuse ne se met pas en marche?</b>	
<b>Cause possible</b>	<b>Solution</b>
Vous n'avez pas appuyé sur le bouton "Marche/Arrêt <b>G</b> ".	Vérifiez que la sècheuse est allumée. Appuyez sur le bouton "Marche/Arrêt <b>G</b> " pour démarrer un programme de séchage.
Le disjoncteur est fermé ou la sècheuse est débranchée.	Vérifiez que la sècheuse est branchée ou réarmez le disjoncteur.
La porte n'est pas fermée.	Fermez bien la porte.
<b>Comment peut-on prévenir la statique?</b>	
Ajoutez de l'assouplisseur liquide à votre eau de lavage ou sélectionnez le réglage "Moins sec" de la sècheuse. <b>N'utilisez pas d'assouplisseur en feuilles.</b>	
<b>Que faire si la lumière à l'intérieur du tambour ne s'allume pas?</b>	
<b>Cause possible</b>	<b>Solution</b>
L'ampoule est défectueuse ou brûlée.	Consultez la section "Changer l'ampoule".
<b>Que faire si le voyant "Verrouillage" clignote lorsqu'on allume la sècheuse et qu'il est impossible de démarrer un programme?</b>	
<b>Cause possible</b>	<b>Solution</b>
Le verrou de sécurité pour enfants est activé.	Désactivez le verrou de sécurité pour enfants. Consultez la section "Verrou de sécurité pour enfants".
<b>Que faire lorsqu'un programme s'arrête, le voyant "Anti-plis/Fin" s'allume et la sonnerie se fait entendre?</b>	
<b>Cause possible</b>	<b>Solution</b>
Le tambour est vide.	Mettez la lessive dans la sècheuse. La sècheuse ne se mettra pas en marche tant qu'elle sera vide. Pour sécher des articles individuels, utilisez le programme "Tissus résistants" ou un cycle à minuterie, et pour les articles secs, utilisez le programme "Rafraîchir".



# Foire aux questions

## Que faire si le voyant "Filtre/Évent" est allumé?

Cause possible	Solution
Le filtre à charpie est obstrué.	Nettoyez les filtres à charpie. Consultez la section "Entretien de la sécheuse".
La ventilation de la pièce est insuffisante.	Ouvrez une fenêtre ou une porte pour augmenter la circulation d'air.

## Que faire si un programme dure trop longtemps ou s'arrête?

Cause possible	Solution
La circulation d'air est insuffisante autour de la sécheuse.	Ouvrez une fenêtre ou une porte pour augmenter la circulation d'air.
Le filtre à charpie est obstrué.	Nettoyez le filtre à charpie (consultez la section "Entretien de la sécheuse").
La lessive n'a pas été suffisamment essorée dans la laveuse.	Sélectionnez une vitesse d'essorage plus élevée pour le programme de lavage.
La sécheuse est trop pleine.	Réduisez la taille de la brassée.
Les fermetures à glissière en métal interfèrent avec les détecteurs d'humidité de la sécheuse.	Sélectionnez un programme à minuterie pour éviter de trop sécher.
Le condensateur est obstrué par la charpie ou des résidus de savon.	Nettoyez régulièrement le condensateur (consultez la section "Entretien de la sécheuse").
L'évent sous la porte est obstrué.	Enlevez tout ce qui pourrait l'obstruer.

## Que faire si la lessive n'est pas suffisamment sèche?

### Cause possible

La brassée contenait trop d'articles différents (taille et tissu).

## Que faire s'il y a une accumulation d'eau autour de l'ouverture du tambour?

### Cause possible

C'est le résultat de la condensation de l'humidité de la lessive.

## Service technique

---

Dans le cas d'une défaillance à laquelle vous ne pouvez remédier, veuillez contacter le Service technique Miele.

 1 800 565 6435  
service@miele.ca

Lorsque vous communiquez avec le Service technique, précisez le modèle et le numéro de série de votre appareil. Ces renseignements sont inscrits sur la plaque signalétique située sous l'ouverture du tambour.

## Mise à niveau informatique

Le voyant PC permet à un technicien de mettre à niveau la sécheuse en fonction des nouvelles technologies.

Par exemple, lorsque de nouveaux programmes sont mis au point ou lorsque de nouveaux tissus font leur apparition, le technicien peut modifier les cycles programmés en conséquence.

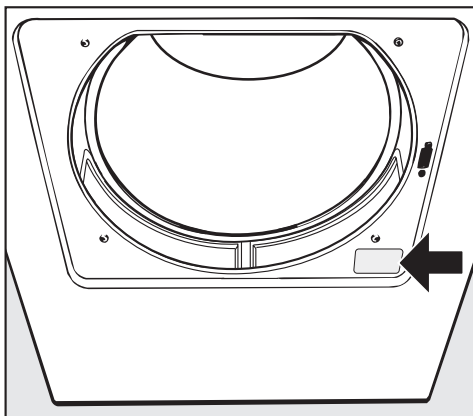

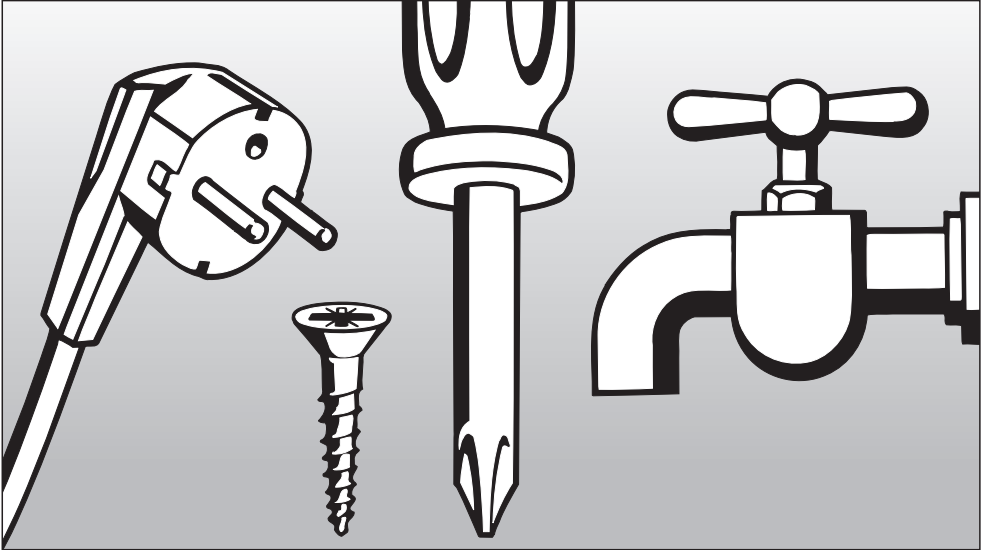

## INSTRUCTIONS D'INSTALLATION

Afin de prévenir les accidents  
et pour éviter d'endommager l'appareil,  
veuillez lire ces instructions  
**avant** de l'installer ou de l'utiliser.

# CONSIGNES DE SÉCURITÉ IMPORTANTES

---

■ Tous les travaux d'installation, de réparation et d'entretien doivent être effectués par un technicien autorisé Miele. Tous les travaux exécutés par des personnes non qualifiées pourraient s'avérer dangereux et annuler la garantie.

■ Avant de procéder à l'installation, coupez l'alimentation électrique de l'appareil en le débranchant, en basculant le disjoncteur ou en coupant l'alimentation principale. Ne rétablissez pas le courant tant que l'installation n'est pas terminée.

## ■ INSTRUCTIONS DE MISE À LA TERRE

Cet appareil doit être mis à la terre. En cas de défectuosité ou de panne, la mise à la terre réduira les risques de choc électrique en fournissant au courant électrique un cheminement de résistance minimale.

Cet appareil est muni d'un cordon doté d'un conducteur de terre et d'une fiche de mise à la terre. La fiche doit être branchée dans une prise appropriée qui a été installée correctement et mise à la terre conformément à tous les codes et règlements locaux.

■ AVERTISSEMENT – Le branchement inadéquat du conducteur de terre peut occasionner des chocs électriques. Si vous n'êtes pas certain que l'appareil a été mis à la terre de façon appropriée, consultez un électricien qualifié.

■ Ne modifiez pas la fiche du cordon de l'appareil : si elle ne se branche pas dans votre prise, faites poser une prise adéquate par un électricien qualifié.

■ En cas de doute concernant l'installation, communiquez avec le Service technique Miele.

 1 800 565 6435  
service@miele.ca

## **Enlèvement des emballages**

La boîte de carton et les emballages protègent l'appareil durant l'expédition. Ils sont biodégradables et recyclables.

Débarrassez-vous des emballages, sacs et autres produits en plastique en toute sécurité et tenez-les hors de la portée des enfants.

Danger de suffocation!

## **Mise au rebut d'un vieil appareil**

Les vieux appareils peuvent contenir des matériaux recyclables. Communiquez avec le centre de recyclage de votre localité avant de vous en débarrasser.

Veillez à ce que l'appareil mis au rebut ne présente aucun danger pour les enfants. Retirez-en la porte en attendant qu'il soit ramassé.

## Colonne laveuse-sécheuse

---

La sécheuse peut aussi être placée par-dessus une laveuse Miele pour une installation en colonne. Il vous faut cependant le nécessaire de superposition approprié, que vous pouvez vous procurer auprès de votre détaillant Miele ou du Service technique Miele.

 L'installation du nécessaire de superposition doit être effectuée par un technicien autorisé Miele.

### **Hauteur de l'installation superposée**

168.6 cm Nécessaire de superposition avec plateau coulissant

## INSTRUCTIONS DE MISE À LA TERRE

Cet appareil doit être mis à la terre. En cas de défectuosité ou de panne, la mise à la terre réduira les risques de choc électrique en fournissant au courant électrique un passage de résistance minimale. Cet appareil est muni d'un cordon doté d'un conducteur de terre et d'une fiche de mise à la terre. La fiche doit être branchée dans une prise appropriée qui a été installée correctement et mise à la terre conformément à tous les codes et règlements locaux.

**AVERTISSEMENT** – Le branchement inadéquat du conducteur de terre peut occasionner des chocs électriques. Si vous n'êtes pas certain que l'appareil a été mis à la terre de façon appropriée ou non, consultez un électricien qualifié, un technicien de service ou autres.

Ne modifiez pas la fiche du cordon de l'appareil! Si elle ne se branche pas dans votre prise, faites poser une prise adéquate par un électricien qualifié.

La sècheuse est munie d'un cordon 12/4 AWG de 5 pi de longueur avec une fiche NEMA 14-30 P.

Il doit être branché à une source d'alimentation électrique de courant alternatif 120/208-240 V, 15 A, 60 Hz. Une prise de mise à la terre à trois pôles et quatre fils (de type NEMA type 14-30 R) est nécessaire.

## NÉCESSAIRE D'INSTALLATION FACILE

Si vous ne disposez pas d'une ligne spécialisée de 15 ampères pour cet appareil, mais que vous avez une prise de courant alternatif standard de 120/208-240 V - 30 A, 60 Hz, vous pouvez utiliser le "Nécessaire d'installation facile", qui vous permettra de brancher votre sècheuse sur cette ligne.

057B pour prise de courant active NEMA 10-30 R

060B pour prise de courant active NEMA 14-30 R

Pour de plus amples renseignements sur le "Nécessaire d'installation facile" ou pour toute question concernant le branchement électrique, contactez:

 1 800 565 6435  
service@miele.ca

# Installation

## Vue de face

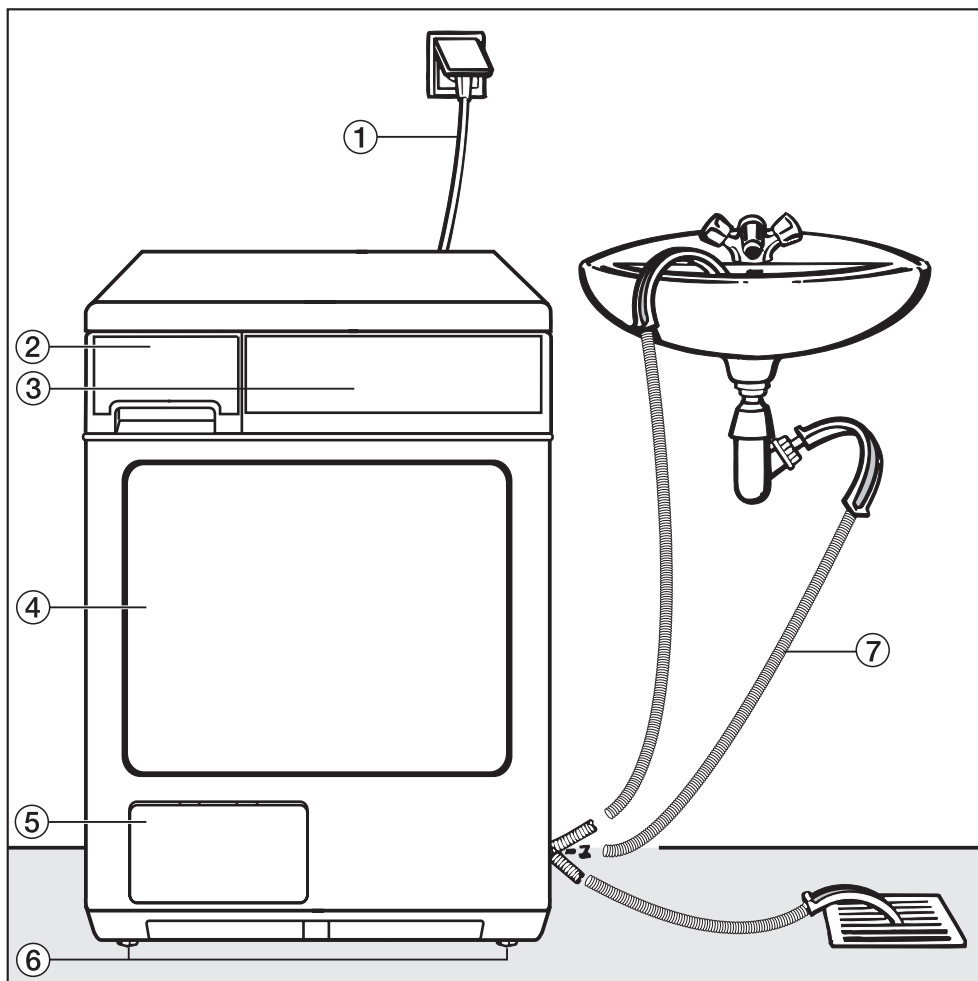

- ① Cordon d'alimentation avec fiche
- ② Réservoir d'eau condensée
- ③ Panneau de commande
- ④ Porte
- ⑤ Panneau d'accès au condensateur

- ⑥ Quatre pieds à hauteur réglable
- ⑦ Tuyau de vidange facultatif:  
Au lieu d'utiliser le réservoir d'eau condensée, vous pouvez utiliser le tuyau de vidange pour vider l'eau condensée dans un évier, une conduite verticale ou une bouche d'évacuation.



## Conseils pour l'installation

Il faut laisser un espace de  $\frac{3}{8}$  po (10 mm) entre l'appareil et le plancher pour la circulation d'air. Cet espace ne doit pas être obstrué par un coup-de-pied ou un tapis à poils longs.

N'installez pas la sécheuse à côté d'un réfrigérateur. L'air chaud évacué par la sécheuse pourrait dérégler le thermostat du réfrigérateur et faire en sorte qu'il fonctionne sans arrêt.

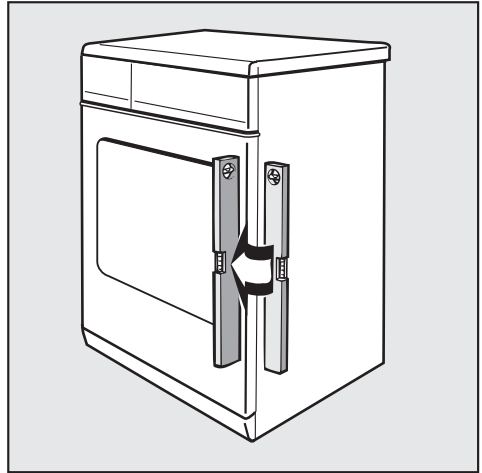

- La sécheuse doit être mise de niveau pour fonctionner correctement et en toute sécurité.

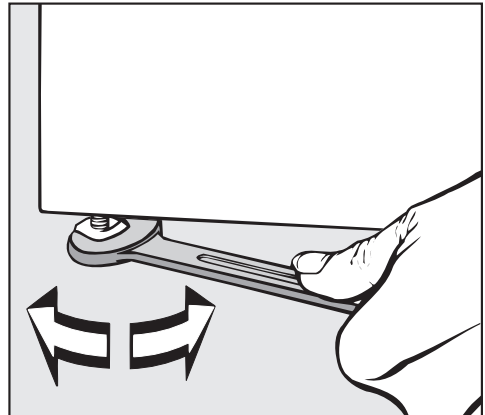

- Pour mettre l'appareil de niveau, tournez au besoin les pieds dans le sens des aiguilles d'une montre ou dans le sens contraire.

# Installation

## Système de drainage externe

Lorsqu'un programme de séchage est en cours, l'eau condensée s'écoule dans le réservoir d'eau condensée par un tuyau de vidange situé derrière la sècheuse. L'eau condensée peut également être évacuée directement si l'appareil est installé près d'un évier ou d'une conduite verticale. Ainsi, le réservoir d'eau condensée n'a pas à être vidé.

Le tuyau de vidange (d'une longueur approximative de 2 m [6 pi]) est rangé dans la sècheuse. Vous devez le sortir complètement de la sècheuse pour assurer un drainage externe approprié. Hauteur de refoulement maximale: 1.2m (4 pi).

Si le tuyau est trop court, vous pouvez vous procurer un tuyau de rallonge comme accessoire optionnel auprès du Service technique Miele.

## Sortir le tuyau de vidange

**Partie supérieure de l'arrière de la sècheuse:**

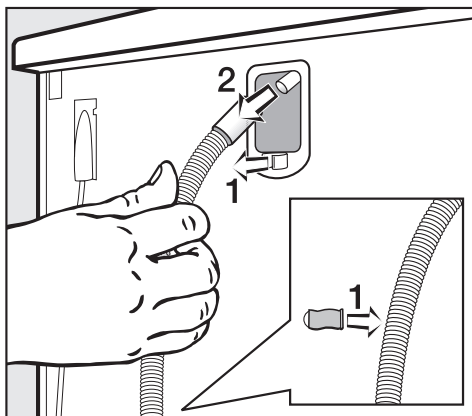

- Détachez le tuyau de vidange de la pince, **1**, et retirez-le du support, **2**.

## Partie inférieure de l'arrière de la sécheuse:

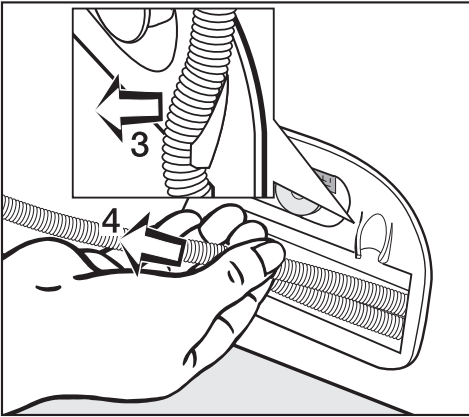

- Détachez le tuyau de vidange de la pince, **3**.
- Sortez complètement le tuyau de vidange de son compartiment en tirant vers la gauche, **4**, (voir l'illustration).

 Important: Ne laissez pas le tuyau de vidange s'entortiller ou tiré, car cela pourrait l'endommager.

- Servez-vous du guide incurvé pour empêcher le tuyau de s'entortiller (voir l'illustration "Vue de face").

## Vider l'eau de condensation dans un évier

- Fixez bien le tuyau de vidange, par exemple, en l'attachant au robinet, pour éviter tout dommage causé par un débordement d'eau.

## Raccordement à une conduite verticale

- Insérez le tuyau de vidange dans le raccord en Y de l'évier.

## Si vous n'utilisez plus le système de drainage externe

 Ne repliez pas le tuyau de vidange dans son compartiment. Il pourrait s'entortiller et endommager la sécheuse.

- Enroulez le tuyau de vidange.
- Utilisez une attache de câble appropriée pour fixer le tuyau enroulé à l'arrière de la sécheuse ou rangez le tuyau enroulé derrière la sécheuse.
- Insérez le tuyau de drainage dans son support et fixez-le à la partie supérieure de l'arrière de la sécheuse (voir support, **2**, "Sortir le tuyau de vidange").



## **Miele Limitée**

### **Siège social au Canada**

55G, East Beaver Creek Road  
Richmond Hill (Ontario) L4B 1E5

Téléphone : (800) 643-5381  
(905) 707-1171

Télécopieur : (905) 707-0177

[www.miele.ca](http://www.miele.ca)

[info@miele.ca](mailto:info@miele.ca) (questions générales)

[professional@miele.ca](mailto:professional@miele.ca) (questions commerciales)

### **Service à la clientèle – Mielecare (Canada)**

Téléphone : (800) 565-6435  
(905) 850-7456

Télécopieur : (905) 850-6651

[service@miele.ca](mailto:service@miele.ca) (Service technique)