

Miele

Instructions d'utilisation

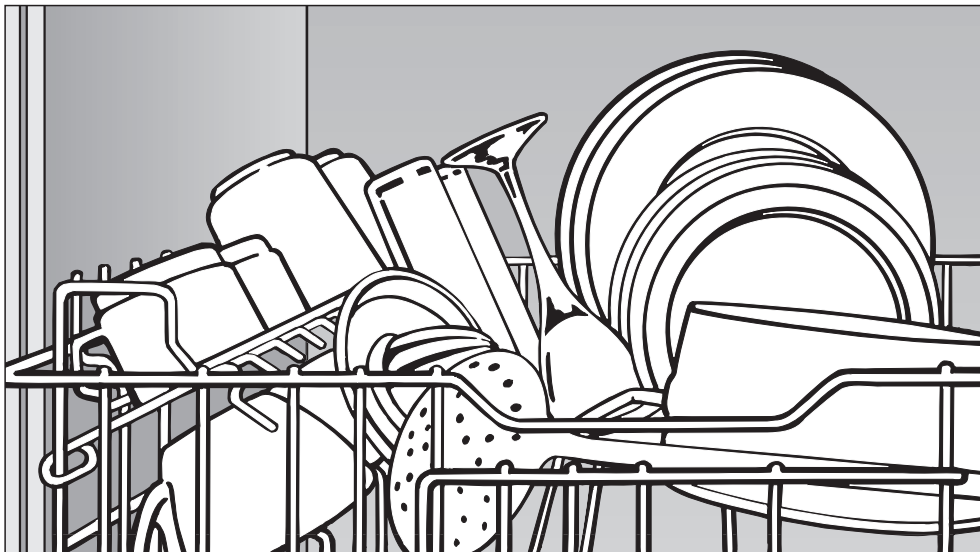

Novotronic G 841 Plus G 841 SC Plus

Pour prévenir les accidents
et d'endommager l'appareil,
veuillez lire ces instructions

avant

l'installation ou l'utilisation.

HG01



M.-Nr. 05 681 041

Table des matières

CONSIGNES DE SÉCURITÉ	4
Protéger l'environnement	7
Appareil d'économie d'énergie	7
Guide du lave-vaisselle	8
Meuble de lavage	8
Tableau de commande	9
Avant d'utiliser pour la première fois	10
Pour ouvrir la porte	10
Pour fermer la porte	10
Verrouillage de sécurité pour les enfants	10
Adoucisseur d'eau	11
Programmer l'adoucisseur d'eau	12
Vérifier la dureté de l'eau programmée	13
Indicateur de sel	15
Produit de rinçage	16
Ajouter le produit de rinçage	16
Réglage de la quantité	17
Indicateur de produit de rinçage	17
Chargement du lave-vaisselle	18
Articles n'allant pas au lave-vaisselle	19
Plateau à couverts	20
Plateau à couverts (appareils SC)	21
Le panier supérieur	22
Ajustement du panier supérieur	22
Supports à tasses ajustables	23
Barre à chopes à café	23
Le panier inférieur	24
Crampons pliables	25
Support à bouteilles (modèles désignés)	25
Accessoires de panier	26

Table des matières

Utilisation	27
Ajouter le détergent	27
Utilisation du lave-vaisselle	28
Indicateur de séquence de programme (14)	28
À la fin d'un programme	29
Interrompre un programme	29
Changer un programme	29
Guide de programme	30
Questions qui reviennent souvent	31
Le service après-vente	37
Le transport	38
Instructions d'entretien pour l'utilisateur	39
Nettoyer le filtre dans le meuble de lavage	40
Nettoyage des bras gicleurs	42
Nettoyage du meuble de lavage	43
Nettoyage de la porte et du joint étanche de la porte	43
Nettoyage de l'extérieur	43
Nettoyage du filtre d'arrivée d'eau	44
Nettoyage de la pompe de drainage et de la soupape de retenue	45

CONSIGNES DE SÉCURITÉ

AVERTISSEMENT –

Au moment d'utiliser votre lave-vaisselle, prenez des précautions essentielles, dont :

Lisez attentivement l'ensemble des consignes avant d'installer ou d'utiliser le lave-vaisselle afin de prévenir les blessures et éviter d'endommager l'appareil.

Le fabricant ne peut être tenu responsable de dommages ou blessures causés par l'usage inapproprié de l'appareil.

Tout usage inapproprié est déconseillé. Cet appareil est destiné à un usage domestique uniquement.

Conservez ces consignes dans un lieu sûr et transmettez-les à tout utilisateur futur.

Sécurité électrique

■ Avant l'installation, assurez-vous que la tension et la fréquence indiquées sur la plaque signalétique correspondent bien à celles de l'alimentation électrique de la résidence afin de prévenir les blessures et éviter d'endommager l'appareil. Dans le doute, consultez un électricien qualifié.

■ Avant l'installation ou l'utilisation, coupez l'alimentation électrique, soit en débranchant l'appareil, soit en faisant basculer le disjoncteur ou en enlevant le fusible.

■ N'utilisez pas de rallonge pour brancher l'appareil à la source d'alimentation électrique. Les rallonges ne garantissent pas la sécurité requise pour l'appareil - si vous utilisez une rallonge, cela peut causer la surchauffe.

■ Assurez-vous que votre appareil est installé correctement et mis à la terre par un technicien qualifié. Pour garantir la sécurité électrique de l'appareil, il faut le raccorder à un dispositif de mise à la terre approprié. Il est essentiel de respecter cette exigence de base en matière de sécurité. Dans le doute, faites vérifier l'installation électrique de la résidence par un électricien qualifié. Le fabricant ne peut être tenu responsable de dommages causés par l'absence d'un dispositif de mise à la terre ou par un dispositif inadéquat.

CONSIGNES DE SÉCURITÉ

Installation

■ L'installation et les réparations devraient être effectuées uniquement par un technicien de service autorisé Miele. Les travaux effectués par des personnes non qualifiées peuvent s'avérer dangereux et rendre nulle la garantie.

■ ⚠ ATTENTION - Risque d'incendie
Ne recouvrez et n'écrasez jamais la fiche d'un appareil électrique. Assurez-vous que dans l'espace occupé par le lave-vaisselle il y a suffisamment de volume libre pour la fiche. Si vous installez le lave-vaisselle dans un espace trop petit, le cordon d'alimentation pourrait être comprimé ou une pression pourrait être exercée sur la fiche, ce qui risque de causer la surchauffe.

■ Cet appareil n'est pas conçu pour usage sur un bateau ou dans des engins mobiles, tels les avions ou les véhicules récréatifs. Toutefois, son installation est possible dans certaines circonstances. Veuillez communiquer vos exigences particulières au détaillant Miele le plus près de chez vous ou au service du soutien technique.

■ Vérifiez si votre lave-vaisselle n'a pas subi de dommage lors du transport. N'installez pas et n'utilisez pas un appareil endommagé. Communiquez avec le point de vente où vous l'avez acheté.

■ Assurez-vous que les emballages, les sacs, matières plastiques et autres sont correctement éliminés et tenus hors la portée de bébés et d'enfants. Risque de suffocation!

■ Le lave-vaisselle doit être installé uniquement sous un comptoir continu fixé à des armoires adjacentes.

■ N'installez pas ce modèle de lave-vaisselle sous une plaque de cuisson, un four ou tout autre appareil qui diffuse de la chaleur. Les hautes températures qui diffusent ces appareils pourraient endommager le lave-vaisselle.

■ En aucun cas, vous ne devez couper le tuyau d'arrivée d'eau ou l'immerger, car il contient des composants électriques qui pourraient causer des blessures ou endommager la résidence.

CONSIGNES DE SÉCURITÉ

Utilisation

■ N'utilisez le lave-vaisselle que lorsque tous les panneaux sont bien en place.

■ Ne jouez pas avec les commandes.

■ Afin de diminuer le risque de blessures, ne laissez pas les enfants jouer près de l'appareil ni monter dedans ou dessus.

■ Évitez de malmener la porte ou les paniers du lave-vaisselle ou de vous y appuyer ou asseoir.

■ Dans certaines circonstances, tout système d'eau chaude qui n'a pas servi durant deux semaines ou davantage peut produire de l'hydrogène.

L'HYDROGÈNE EST UN GAZ INFLAMMABLE. Si le système d'eau chaude n'a pas servi durant une telle période, ouvrez tous les robinets d'eau chaude et laissez l'eau couler plusieurs minutes avant d'utiliser le lave-vaisselle. Cette action libérera l'hydrogène qui aura pu s'y accumuler. Entre-temps, abstenez-vous de fumer et n'utilisez pas de flamme nue.

■ Ne lavez pas des articles en plastique non étiquetés "résiste au lave-vaisselle" ou une formulation équivalente. Consultez les recommandations du fabricant pour les articles non étiquetés.

■ Au moment de charger la vaisselle, ne disposez pas les articles coupants à proximité du joint d'étanchéité de la porte afin d'éviter de l'endommager. Placez les couteaux avec la pointe vers le bas afin d'éviter les blessures.

■ Utilisez seulement les détergents et les produits de rinçage recommandés pour les lave-vaisselle à usage domestique. Conservez tous ces produits hors de la portée d'enfants.

■ Ne consommez pas l'eau du lave-vaisselle! Elle peut contenir des résidus dangereux.

Lave-vaisselle munis d'un élément chauffant visible

■ Ne touchez pas l'élément chauffant pendant ou immédiatement après l'utilisation.

Mise au rebut de l'appareil

■ Si vous désinstallez l'appareil et comptez ne plus vous en servir, détachez-en la porte pour éviter que des enfants se retrouvent enfermés dans le tambour. Lorsque vous mettez un lave-vaisselle au rebut, débranchez-le de la source d'alimentation électrique, détachez-en la porte et coupez le cordon d'alimentation.

CONSERVEZ CES CONSIGNES

Appareil d'économie d'énergie

Ce lave-vaisselle est super économique en ce qui a trait à sa consommation d'eau et d'électricité. Pour de meilleurs résultats, veuillez suivre ces conseils:

- Pour la consommation d'énergie la moins élevée et le lavage délicat de la porcelaine et du cristal, brancher le lave-vaisselle à une source d'eau froide.
- Pour des lavages plus rapides mais avec une consommation d'énergie plus élevée, brancher le lave-vaisselle à la source d'eau chaude.
- Pour des lavages économiques, remplir les paniers sans les surcharger.
- Choisir le programme qui convient le mieux au niveau de saleté et au type de vaisselle à laver.
- Pour les petites charges:
Choisir la caractéristique "Top Solo" (consulter "Caractéristiques supplémentaires").
- Si les paniers sont seulement à moitié pleins, sélectionner le programme "Economy".
- Utiliser les quantités exactes de détergent et d'agent de rinçage.

Guide du lave-vaisselle

Meuble de lavage

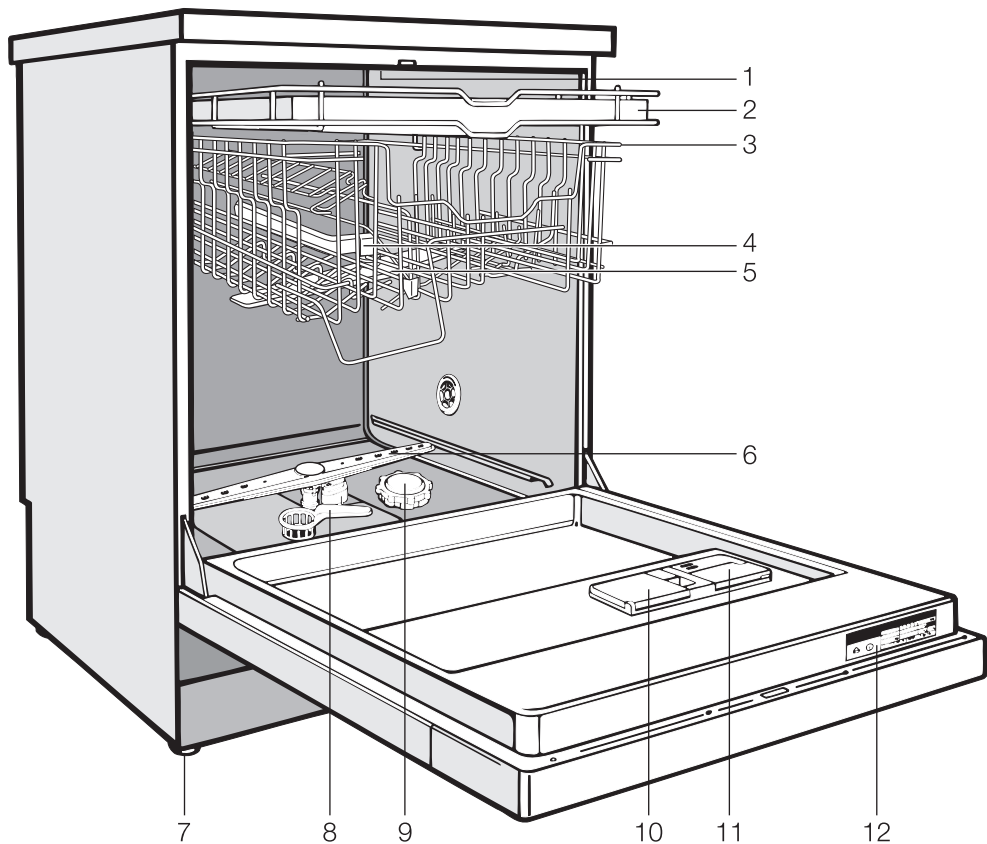

- | | | | |
|---|---|----|----------------------------------|
| 1 | Bras gicleur supérieur (pas visible) | 7 | Quatre pieds à hauteur ajustable |
| 2 | Plateau de couverts | 8 | Système à trois filtres |
| 3 | Panier supérieur | 9 | Réservoir de sel |
| 4 | Alimentation d'eau pour le bras gicleur du milieu | 10 | Distributeur de détergent |
| 5 | Bras gicleur du milieu | 11 | Réservoir de produit de rinçage |
| 6 | Bras gicleur inférieur | 12 | Plaque signalétique |

Tableau de commande

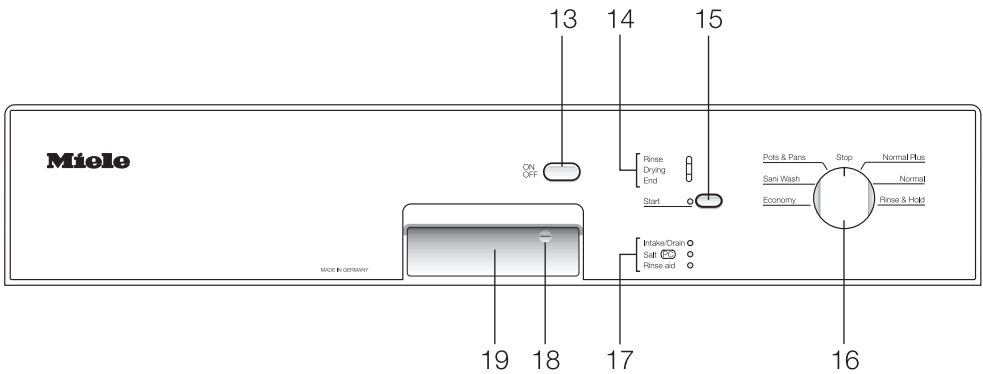

- | | | | |
|----|------------------------------------|----|---------------------------------------|
| 13 | Bouton "On/Off" | 17 | Indicateurs Vérification/Recharge |
| 14 | Affichage de séquence de programme | 18 | Verrouillage de sécurité pour enfants |
| 15 | Bouton "Start" | 19 | Loquet de la porte |
| 16 | Sélecteur de programme | | |

Chaque lave-vaisselle est testé avant de quitter l'usine. Tout résidu d'eau restant dans le lave-vaisselle est le résultat de ces tests et ne veut pas dire que l'appareil a été utilisé.

Avant d'utiliser pour la première fois

Pour ouvrir la porte

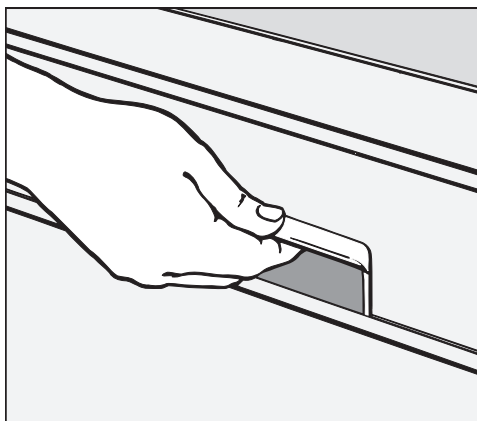

- Pousser sur le loquet de déclenchement se trouvant à l'intérieur de la poignée de porte.

Si la porte est ouverte durant l'utilisation, le lave-vaisselle arrêtera de fonctionner. Une fois que la porte est fermée, le programme se remettra en marche.

Pour fermer la porte

- Pousser les paniers à l'intérieur.
- Soulever la porte et pousser jusqu'à ce qu'elle s'enclenche.

Verrouillage de sécurité pour les enfants

La clé jaune pour le verrouillage de sécurité pour les enfants est expédiée sur un des crochets à l'avant du panier supérieur. Enlever la clé avant d'utiliser le lave-vaisselle.

Le verrouillage de sécurité pour enfants a été conçu pour empêcher les enfants d'ouvrir le lave-vaisselle.

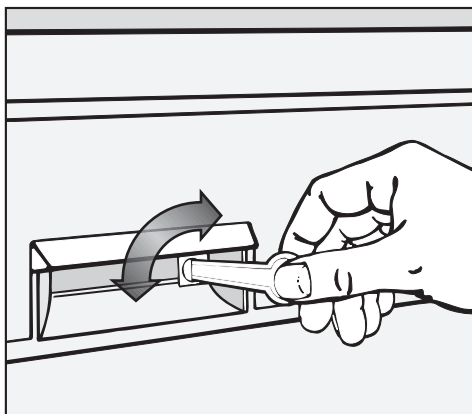

- Se servir de la clé fournie pour verrouiller ou déverrouiller le lave-vaisselle.



Horizontalement:
la porte est verrouillée



Verticalement:
la porte peut être ouverte

Avant d'utiliser pour la première fois

Adoucisseur d'eau

Pour obtenir de bons résultats de lavage, le lave-vaisselle a besoin d'eau douce. L'eau dure résulte en dépôts calcaires sur la vaisselle et dans le lave-vaisselle.

Si la dureté de l'eau de votre robinet excède 8 gr/gal (valeurs en gallons américains) (140 ppm), l'eau devrait être adoucie. Cela se fait automatiquement par l'adoucisseur d'eau intégré dans l'appareil.

- Votre bureau local d'administration des eaux pourra vous aviser sur la dureté de l'eau de votre région.
- Le lave-vaisselle doit être programmé pour correspondre à la dureté de l'eau de votre région.
- L'adoucisseur d'eau doit être rempli de sel pour lave-vaisselle pour réactiver.

Si la dureté de votre eau est constamment moindre que 8 gr/gal (140 ppm), vous n'avez pas besoin d'ajouter de sel pour lave-vaisselle. Toutefois, vous devez quand même programmer le lave-vaisselle pour correspondre à la dureté de l'eau régionale.

Là où la dureté de l'eau fluctue par ex. entre 9 et 17 gr/gal (160 - 310 ppm), toujours programmer l'appareil à la valeur la plus élevée, 17 gr/gal (310 ppm) pour ce cas-ci.

S'il y a un défaut, cela permettra au technicien de service de connaître la dureté de l'eau locale.

- Veuillez prendre note de la dureté de l'eau:

_____ gr/gal

Avant d'utiliser pour la première fois

Programmer l'adoucisseur d'eau

Le niveau de dureté de l'eau locale doit être programmé dans le lave-vaisselle à l'aide du réglage de programme et des boutons se trouvant sur le tableau de commande.

- S'assurer que le lave-vaisselle soit au point d'arrêt.
- Mettre le réglage de programme à "Stop".
- Appuyer et retenir le bouton "Start" et en même temps, mettre le lave-vaisselle en marche avec le bouton "On/Off". Relâcher le bouton "Start" avant deux secondes.

L'indicateur "Salt" va clignoter.

Si l'indicateur "Rinse aid" s'allume, le distributeur de produit de rinçage doit être rempli.

Si tout autre indicateur s'allume ou clignote, les étapes susmentionnées doivent être répétés.

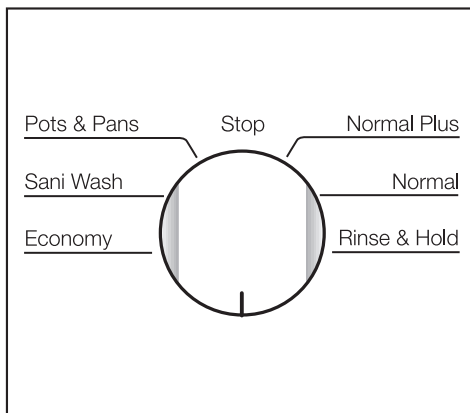

- Mettre le réglage de programme à la position qui correspond à la dureté de l'eau de votre région (voir le tableau).

gr/gal*	ppm	Réglage de sélection
1 - 4**	20 - 70	Normal Plus
5 - 7	90 - 130	Normal
8 - 10	140 - 180	Rinse & Hold
11 - 13	200 - 230	position 4 o'clock
14 - 16	250 - 290	position 5 o'clock
17 - 22	310 - 400	position 6 o'clock
23 - 35	410 - 630	position 7 o'clock
36 - 70	650 - 1260	position 8 o'clock

* gallons américains

** déjà réglé à l'usine

Exemple:

Dureté de l'eau est 20 gr/gal.

Mettre le réglage de programme à la position "6 o'clock".

Avant d'utiliser pour la première fois

- Appuyer sur le bouton "Start".

L'indicateur "Start" va s'allumer.

- Mettre le réglage de programme à "Stop".
- Arrêter le lave-vaisselle avec le bouton "On/Off".

La dureté de l'eau programmée est emmagasinée.

Vérifier la dureté de l'eau programmée

- S'assurer que le lave-vaisselle soit mis au point d'arrêt.
- Mettre le réglage de programme à "Stop".
- Appuyer et retenir le bouton "Start" et en même temps, démarrer le lave-vaisselle avec le bouton "On/Off". Relâcher le bouton "Start" avant deux secondes.

L'indicateur "Salt" va clignoter.

Si l'indicateur "Rinse aid" s'allume, le distributeur de produit de rinçage doit être rempli.

Si tout indicateur s'allume ou clignote, les étapes susmentionnées doivent être répétées.

- Tourner le réglage de programme dans le sens des aiguilles de la montre jusqu'à ce que l'indicateur "Start" s'allume.

La position où l'indicateur "Start" s'allume correspond à la dureté de l'eau programmée (voir le tableau "Programmer l'adoucisseur d'eau").

- Régler le programme à "Stop".
- Mettre le lave-vaisselle au point d'arrêt.

Avant d'utiliser pour la première fois

Remplissage du réservoir de sel

Si le niveau de dureté de votre eau excède 8 gr/gal, le réservoir de sel devrait être rempli avant la première utilisation et lorsque l'indicateur "Salt" s'allume.

Utiliser uniquement du sel d'adoucisseur d'eau spécialement conçu pour les lave-vaisselle. Les autres sels pourraient contenir des agents additifs insolubles qui pourraient nuire au fonctionnement de l'adoucisseur d'eau.

Vous pouvez acheter le sel approprié par le biais de votre Concessionnaire Miele ou du Département du service technique Miele.

⚠ Si vous remplissez le réservoir de sel avec du détergent par mégarde, vous allez endommager l'adoucisseur d'eau.

Pour remplir le réservoir de sel:

- Enlever le panier inférieur.
- Dévisser et enlever le capuchon du réservoir à sel situé sur le plancher du meuble de lavage.
- Placer l'entonnoir fourni sur le réservoir de sel.

Le réservoir de sel doit être rempli avec 2 litres (2 l) d'eau avant d'ajouter le sel pour la première fois. Vous n'avez pas besoin d'ajouter d'eau lors des recharges subséquentes.

- Remplir soigneusement de sel. Le réservoir de sel contient environ 4,5 livres (2 kg) de sel. À mesure que le réservoir se remplira, l'eau s'écoulera.
- Nettoyer tout excédent de sel sur les filets d'ouverture du réservoir.

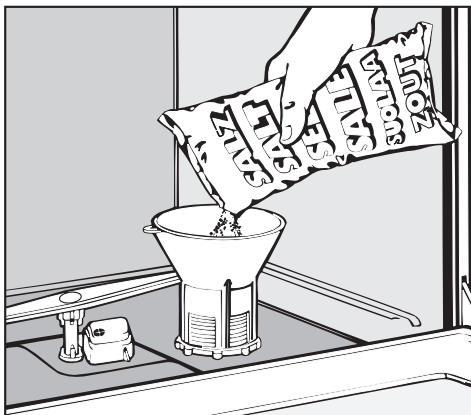

- Bien resserrer le capuchon.
- Si vous n'utilisez pas le lave-vaisselle immédiatement, amorcer le programme "Rinse & Hold" pour enlever toute trace de sel dans le meuble de lavage.

Avant d'utiliser pour la première fois

Indicateur de sel

Lorsque le réservoir de sel est vide, l'indicateur "Salt-PC" s'allume pour indiquer que le réservoir doit être rempli avec du sel de réactivation.

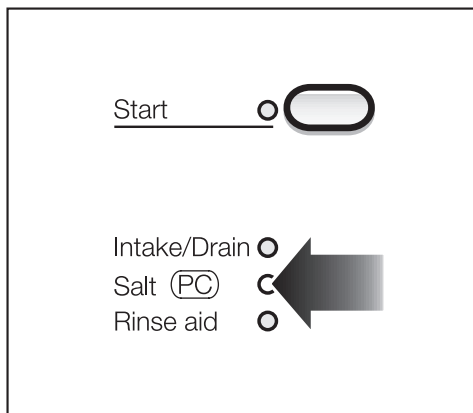

Une fois que le réservoir de sel est rempli, l'adoucisseur d'eau est automatiquement réactivé la prochaine fois que le lave-vaisselle est mis en marche. L'indicateur "Salt" sera allumé durant ce processus.

Pour outrepasser l'indicateur de sel

Si votre eau est douce (moins que 8 gr/gal) le réservoir de sel ne devrait pas être rempli de sel. L'indicateur demeurera allumé et devrait être ignoré ou outrepassé.

- Enlever le capuchon du réservoir de sel.

En regardant dans le réservoir de sel, vous verrez le dessus de la chambre du flotteur sur le côté droit, ①.

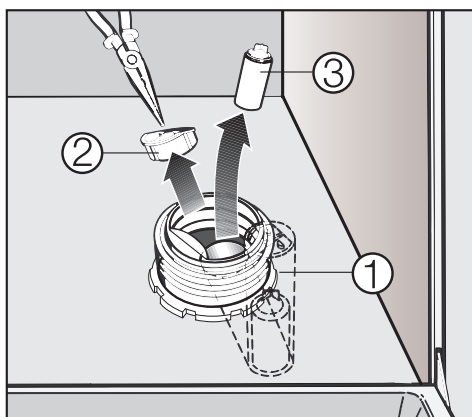

- À l'aide d'un tournevis, faire pivoter délicatement la chambre du flotteur vers le centre du réservoir.
- Utiliser des pinces à bec fin pour tirer le capuchon, ② à l'extérieur de la chambre du flotteur et retirer le flotteur ③.

Replacer le capuchon de la chambre de flotteur et pousser la chambre dans sa position verticale, et replacer le capuchon du réservoir de sel. L'indicateur "Salt" ne devrait plus être allumé.

Avant d'utiliser pour la première fois

Produit de rinçage

Nous recommandons d'utiliser un produit de rinçage pour empêcher la formation de taches sur la vaisselle et la verrerie.

⚠ Remplir le réservoir de produit de rinçage avec du détergent va endommager le réservoir. Verser seulement un produit de rinçage conçu pour les lave-vaisselle domestiques dans le réservoir.

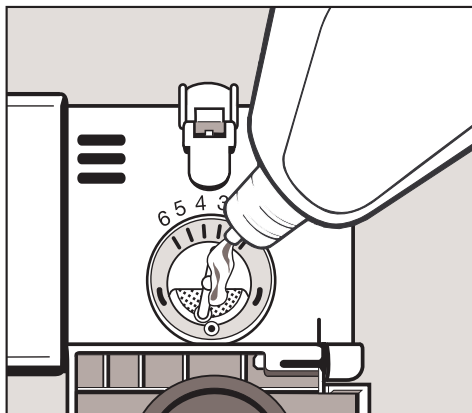

Ajouter le produit de rinçage

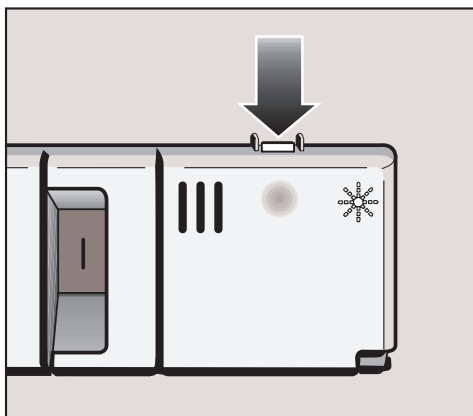

- Verser du produit de rinçage liquide dans le réservoir jusqu'à ce qu'il soit visible à la surface de l'écran.
- Appuyer sur le rabat jusqu'à ce que vous l'entendiez s'enclencher. Si vous ne fermez pas complètement, l'eau pénétrera dans le réservoir durant le cycle de lavage.
- Essayer tout produit de rinçage renversé. Le rabat va demeurer fermé durant le fonctionnement normal.

- Ajouter du produit de rinçage avant d'utiliser l'appareil pour la première fois et lorsque l'indicateur "Rinse aid" s'allume.
- Appuyer sur le bouton dans le sens de la flèche jusqu'à ce que le rabat s'ouvre.

Avant d'utiliser pour la première fois

Réglage de la quantité

Le sélecteur de quantité est réglé à l'usine à 3. Cela déverse environ 3 ml de produit de rinçage par programme. Il peut être ajusté de 1 à 6.

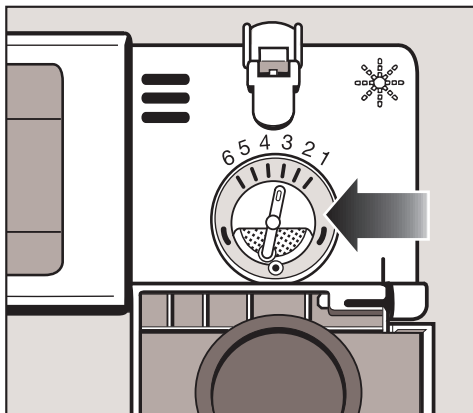

- Utiliser un réglage plus élevé s'il y a des taches sur la verrerie sèche.
- Utiliser un réglage moins élevé si la vaisselle ou la verrerie est striée.

Indicateur de produit de rinçage

L'indicateur de produit de rinçage sur le tableau de commande va s'allumer lorsque le réservoir de produit de rinçage doit être rechargé.

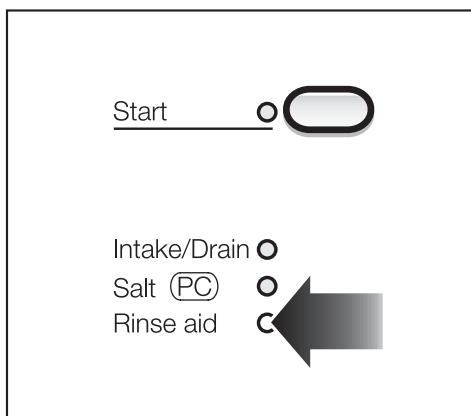

Lorsque l'indicateur s'allumera d'abord, il y aura assez de produit de rinçage pour 2 - 3 lavages.

Chargement du lave-vaisselle

 Ne pas laver dans le lave-vaisselle, d'articles souillés de cendres, de sable, de cire, de graisse ou de peinture.

Les cendres et le sable ne se dissolvent pas et seront distribués à l'intérieur du lave-vaisselle.

La cire, la graisse et la peinture vont décolorer ou endommager l'appareil de façon permanente.

- Enlever tous les aliments de la vaisselle avant de la placer dans le lave-vaisselle.

Ne pas rincer la vaisselle.

- Charger la vaisselle de façon à ce que l'eau puisse atteindre toutes les surfaces. Ne pas placer la vaisselle et les couverts à l'intérieur d'autres morceaux.
 - Les articles creux tels que les tasses et les verres devraient être placés à l'envers dans le panier supérieur.
 - Les articles à base concave tels que les chopes à café et les bols doivent être inclinés sur la barre à chopes à café afin que l'eau ne s'accumule pas.
 - Pour s'assurer que l'eau puisse les couvrir, les morceaux longs, étroits et creux tels que les vases devraient être placés au centre du panier plutôt que dans les coins.
 - Les petites tasses et les petits verres devraient être placés sur le support à tasses. Les chopes plus longs et les verres peuvent être placés sous le support.
- Placer les très petits articles dans le plateau à couverts ou dans le panier afin qu'ils ne tombent pas au fond du meuble de lavage.
 - Les bras gicleurs ne doivent pas être bloqués par des articles qui sont trop longs ou qui dépassent des paniers. Vérifier manuellement la rotation non obstruée des bras gicleurs.
 - Les résidus d'aliments et les liquides renversés devraient être nettoyés des côtés de la porte du lave-vaisselle. Ils se trouvent à l'extérieur du meuble de lavage et ne sont pas nettoyés par l'eau provenant des bras gicleurs.

Articles n'allant pas au lave-vaisselle

- Couverts à manche en bois.
- Planches à hacher en bois.
- Articles collés tels que les anciens couteaux dont le manche est collé autour du corps de la lame.
- Articles fabriqués à la main, antiquités, verrerie à rebords de métal ou décorative.
- Cristal de plomb.
- Articles en cuivre, laiton, aluminium ou étain.
- Articles en plastique ne résistant pas à la chaleur.
- La vaisselle qui a de la couleur peinte sur l'émail. Cette vaisselle pourrait se décolorer à la longue.
- Casseroles et poêlons en fer forgé.

Verrerie:

- Il n'y a pas de lignes directrices pour laver la verrerie mais si vous avez des doutes, laver à la main.
- Laver la verrerie délicate à un programme de température basse et sans la caractéristique de séchage prolongé pour réduire le risque de taches ou de striage. Consulter le "Guide de programme".
- Si vous lavez fréquemment le cristal ou la verrerie délicate, raccorder le lave-vaisselle à l'eau froide plutôt que chaude.

- Les taches et le striage peuvent se produire sur les verres après des lavages fréquents.
- Lorsque vous achetez de la nouvelle vaisselle, des verres et des couverts, s'assurer qu'ils puissent être lavés au lave-vaisselle.

L'argent et l'aluminium:

- L'argent et l'aluminium peuvent ternir.
- Les couverts en argent nettoyés préalablement à l'aide d'un produit à polir pourraient encore être humides ou être tachés à la fin d'un programme où l'eau a adhéré au produit à polir. Vous pouvez les essuyer à l'aide d'un chiffon sec et doux. L'argenterie qui a été lavée préalablement dans un produit de trempage est généralement sèche à la fin d'un programme mais elle peut être ternie.
- S'ils sont laissés à sécher, certains aliments renfermant du soufre peuvent décolorer l'argenterie. Cela comprend le jaune d'oeuf, les oignons, la mayonnaise, la moutarde, les légumineux, le poisson, les saumures de poisson et les marinades.
- L'argenterie peut ternir ou se tacher si elle est lavée à côté d'acier inoxydable. Laisser de l'espace entre ces métaux.

Chargement du lave-vaisselle

Plateau à couverts



- Pour les meilleurs résultats de lavage, les cuillères et les fourchettes devraient être placées dans le panier avec les manches vers le bas. Les couteaux et autres objets pointus peuvent être chargés avec les manches vers le haut pour prévenir les blessures.
- Placer les petites cuillères dans les rainures de chaque côté du plateau à couverts.

Plateau à couverts (appareils SC)

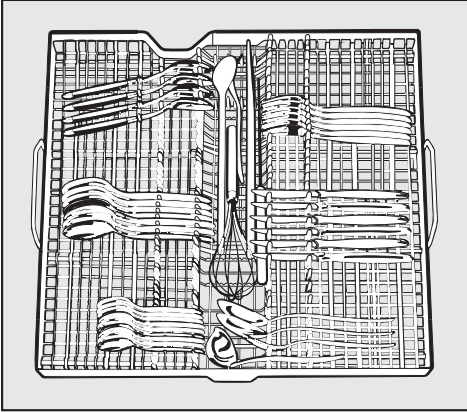

Le plateau à couverts amovible facilite le déchargement des couverts. Vous n'avez qu'à transporter le plateau jusqu'à l'endroit où vous rangez vos couverts et le remettre ensuite en place.

Pour faciliter le déchargement des couverts, vous devriez les regrouper en sections, une pour les couteaux, une pour les fourchettes, une pour les cuillers, etc.

Placer les bouts pointus des couteaux et des fourchettes entre les supports. Les cuillers devraient être placées en sens contraire avec les manches dans les supports.

Les articles plus longs tels que les louches à soupe, les tranche gâteau, les cuillers à mesurer et les longs couteaux doivent être couchés dans l'indentation du plateau à couverts.

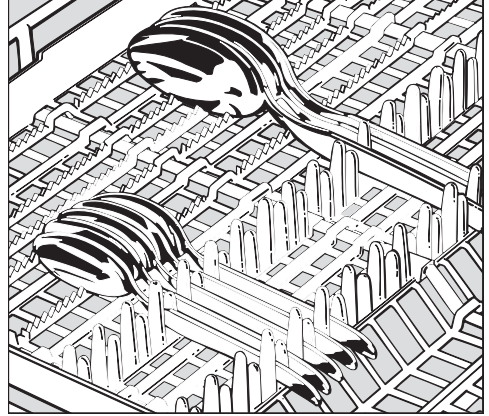

Les têtes des cuillers devraient être mises en contact avec au moins un des supports du plateau à couverts pour s'assurer que l'eau puisse s'écouler librement.

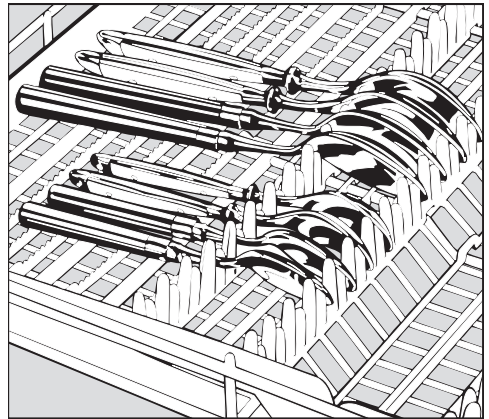

Les cuillers et les manches épais devront peut-être être placés comme les couteaux et les fourchettes avec la tête dans les supports.

Chargement du lave-vaisselle

Le panier supérieur

Ajustement du panier supérieur

Sur certains modèles désignés, le panier supérieur peut être élevé ou abaissé pour accommoder de longs articles.

- Glisser le panier supérieur vers l'extérieur.

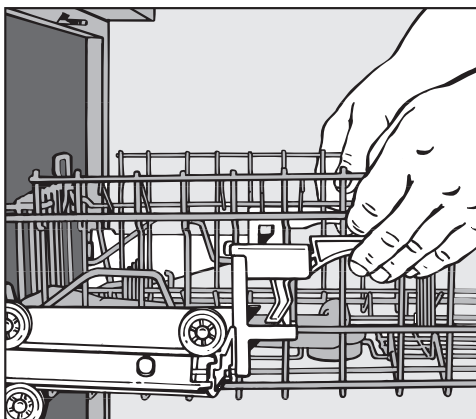

- Soulever les leviers se trouvant sur les côtés du panier supérieur et ajuster la hauteur du panier.
- Relâcher les leviers et le panier va se bloquer en place.

Le panier peut aussi être penché pour s'ajuster aux longs articles dans les paniers supérieur et inférieur. Les angles ne devraient pas être aux deux extrêmes. Cela bloquerait le bras gicleur du milieu. Faire attention lorsque vous glissez le panier à l'intérieur ou à l'extérieur dans cette position.

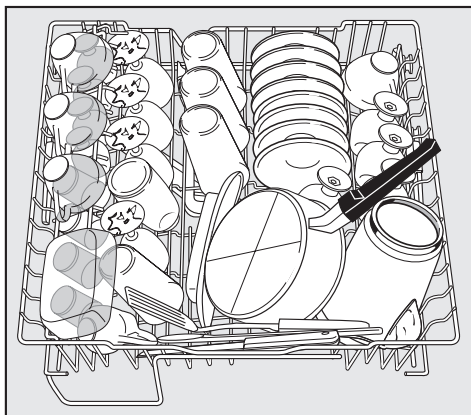

Charger le panier supérieur de petits articles légers ou délicats tels que les tasses, les saucoupes, les verres, les bols à dessert et les plateaux.

Les longs articles tels que les louches à soupe, les cuillères à mesurer et les couteaux peuvent être couchés transversalement à l'avant du plateau supérieur.

Chargement du lave-vaisselle

Supports à tasses ajustables

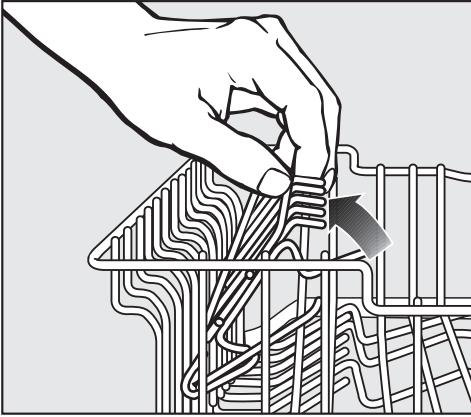

Élever le support pour faire de la place aux longs verres. L'abaisser pour empiler deux étages de petits articles.

Barre à chopes à café

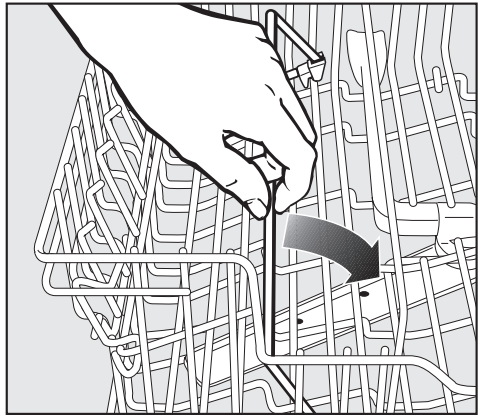

Pour permettre à l'eau de s'écouler du fond des chopes à café, les pencher sur le dessus de la barre à chopes. La barre peut aussi servir à séparer deux rangs de verres. Pour étager des articles larges, tourner la barre vers la droite.

Chargement du lave-vaisselle

Le panier inférieur

Pour les articles plus larges et plus lourds tels que les assiettes, les assiettes de service, les plats à sauce, les bols.

Lave-vaisselle avec plateau de couverts

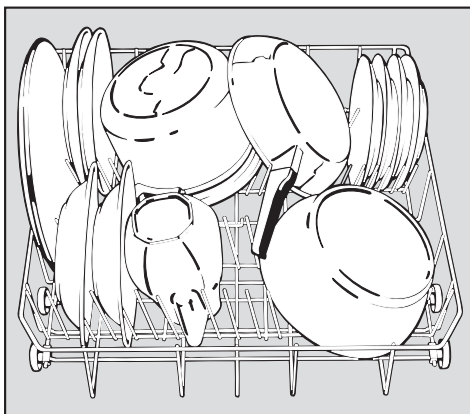

Lave-vaisselle avec panier de couverts

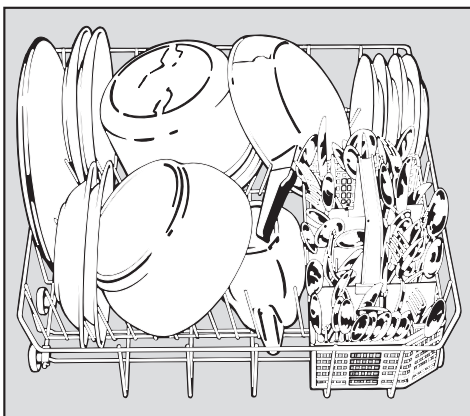

Chargement du lave-vaisselle

Limite de hauteur

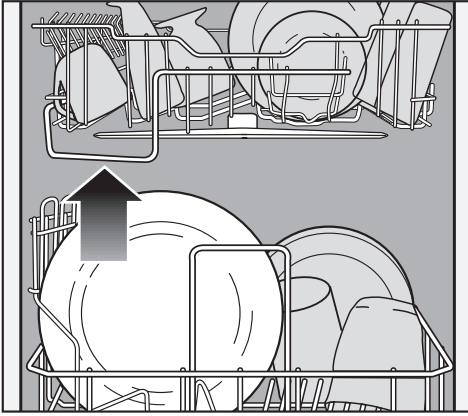

Le guide se trouvant à l'avant du panier supérieur détermine la hauteur maximale des articles placés dans le panier inférieur afin que le bras gicleur du milieu ne soit pas bloqué.

Crampons pliables

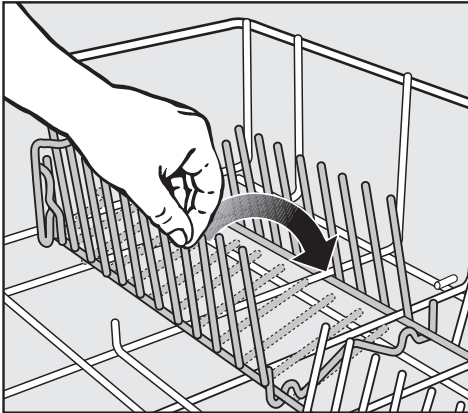

Deux rangs de crampons peuvent être pliés pour faire plus de place pour la plus grande vaisselle par ex. casseroles, poêlons et bols.

- Relever les rangs de crampons et les plier les uns sur les autres.

Support à bouteilles (modèles désignés)

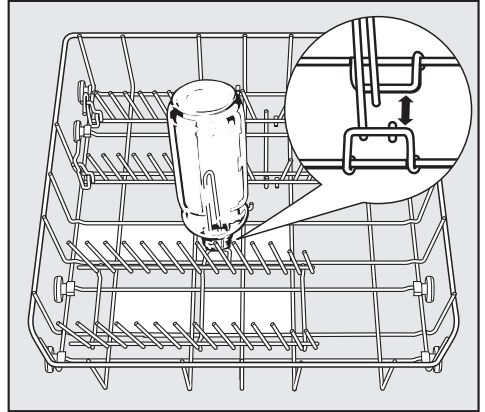

Le support à bouteilles par ex. pour bouteilles de lait ou biberons, peut être inséré dans le panier inférieur à plus d'un endroit. Mettre à tous les endroits qui sont inscrits en blanc sur l'illustration. Ne pas mettre dans les coins du panier inférieur car l'eau ne peut pas couvrir les bouteilles dans ces endroits.

Accessoires de panier

Vous pouvez vous procurer des accessoires pour les paniers supérieur et inférieur auprès de votre détaillant Miele ou auprès du service technique Miele.

Porte-bouteilles et porte-vases

pour laver des bouteilles de lait ou des biberons
à fixer au panier inférieur

Mini-panier pour coutellerie

pour laver des couverts supplémentaires
offert avec les appareils munis de plateau à couverts
à fixer au panier inférieur

Accessoire pour verrerie pour le panier supérieur

pour laver des verres à long pied
à fixer au panier supérieur

Ajouter le détergent

⚠ Les détergents pour lave-vaisselle renferment des ingrédients irritants et corrosifs. Garder hors de la portée des enfants. Ne pas remplir le distributeur de détergent jusqu'à ce que vous soyez prêt à mettre le lave-vaisselle en marche.

Se servir uniquement de détergent en poudre ou en tablettes formulé pour les lave-vaisselle domestiques. Il n'est pas recommandé d'utiliser du détergent en gel ou liquide. Ne jamais remplir le distributeur de détergent à pleine capacité. Ne pas utiliser une quantité de détergent supérieure à celle recommandée. L'usage continu de trop de détergent pourrait endommager l'appareil.

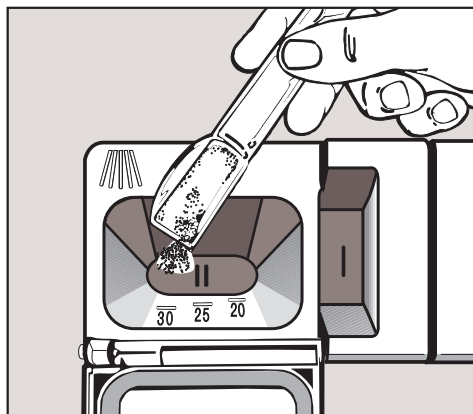

Les marques horizontales dans le Compartiment II indique des niveaux d'environ $1 \frac{1}{4}$, $1 \frac{3}{4}$ et 2 cuillérées à table (20, 25 et 30 ml) respectivement.

- En gardant la porte ouverte, remplir le compartiment II avec 2 cuillérées à table (30 ml) de détergent en poudre ou une tablette de détergent.
- Fermer la porte. Le couvercle s'ouvrira toujours à la fin d'un cycle de lavage à l'exception de "Rinse & Hold".

2 cuillérées à table (30 ml) de détergent est suffisant pour la plupart des charges moyennement souillées. Pour les charges très souillées ou si les aliments ont séché sur la vaisselle, vous devriez sélectionner un cycle de pré-lavage. Ajouter une cuillérée à table supplémentaire (15 ml) de détergent dans le compartiment I.

Pour les résidences où l'eau est très douce et pour la vaisselle légèrement souillée, vous avez besoin de moins de détergent.

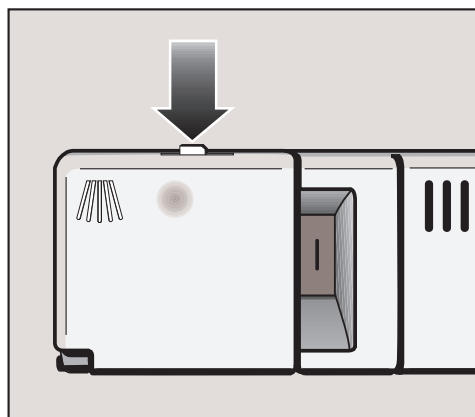

- Pour ouvrir, appuyer sur le loquet sur le distributeur de détergent.

Utilisation

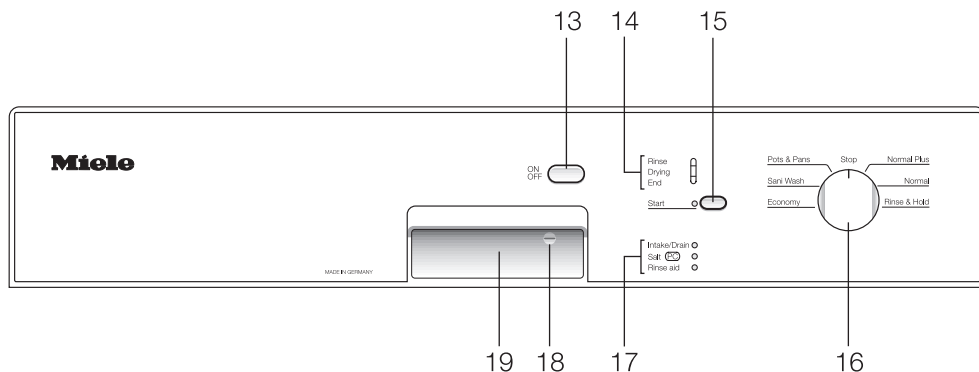

Utilisation du lave-vaisselle

- S'assurer que rien n'obstrue les bras gicleurs du lave-vaisselle.
- Fermer la porte.
- Mettre le lave-vaisselle en marche.

L'indicateur "Start" (15) va clignoter.

- Sélectionner un programme de lavage en tournant le sélecteur de programme (16) à la gauche ou à la droite. Se référer au "Guide de programme" pour de plus amples détails.
- Appuyer sur le bouton "Start" (15).

Le programme va s'amorcer.

Ne pas terminer un programme prématurément! Des étapes importantes du programme pourraient être omises (par ex. la réactivation de l'adoucisseur d'eau).

Système hydrofuge

Tous les lave-vaisselle Miele sont spécialement conçus pour fermer l'arrivée d'eau et pour drainer le meuble de lavage dans les cas exceptionnels de panne de soupape d'eau interne.

Pour que cette caractéristique s'active, l'appareil doit être mis à "On" (pas nécessairement en marche) et la porte doit être fermée.

Indicateur de séquence de programme (14)

L'étape courante du programme est indiquée par un des indicateurs de séquence de programme (14).

À la fin d'un programme

L'Indicateur "End" va s'allumer lorsque le programme sera terminé.

- Tourner le sélecteur de programme (16) à "Stop".
- Mettre le lave-vaisselle au point d'arrêt.
- Entrouvrir la porte du lave-vaisselle pour permettre à la vaisselle de se refroidir avant de la décharger.

Il est à conseiller de fermer la source d'eau si vous n'avez pas l'intention d'utiliser le lave-vaisselle pendant un certain temps (par ex. pendant les vacances).

Interrompre un programme

UN programme est interrompu aussitôt que la porte est ouverte.

Si la porte est fermée, le programme reprendra au point où il a été interrompu.

 L'eau du lave-vaisselle pourrait être brûlante. Vous pourriez vous brûler! Ouvrir la porte seulement si c'est absolument nécessaire.

Changer un programme

Si un programme est en marche:

- Tourner le sélecteur de programme (16) à "Stop" pendant au moins une seconde.
- Tourner le sélecteur de programme (16) au nouveau programme.
- Appuyer sur le bouton "Start" (15) pour amorcer le programme de lavage.

Si un programme n'est pas amorcé:

- Tourner le sélecteur de programme au nouveau programme.
- Appuyer sur le bouton "Start" (15) pour amorcer le programme.

Utilisation

Guide de programme

Programme	Quand l'utiliser	Cycle de programme					
		Pré-lavage 1 2	La- vage prin- cipal	Rinçage inté- rié- maire 1 2	Rin- çage final	Sé- chag e	
Pots & Pans	pour les casseroles et poêlons très souillés avec nourriture séchée Température de lavage principal 170 °F (75 °C) Temps-d'exécution 142 min	X X	X	X -	X	X	
Sani Wash	temps de lavage prolongé pour désinfecter la vaisselle normalement souillée avec nourriture séchée Température de lavage principal 150 °F (65 °C) Temps-d'exécution 147 min	- X	X	X X	X	X	
Economy	programme d'économie d'énergie pour la vaisselle normalement souillée Température de lavage principal 130 °F (55 °C) Temps-d'exécution 103 min	- -	X	X -	X	X	
Normal Plus	une température de lavage plus élevées aide à laver la vaisselle normalement souillée avec résidus tenaces de nourriture ou de graisse Température de lavage principal 150 °F (65 °C) Temps-d'exécution 145 min	X X	X	X -	X	X	
Normal ¹⁾	pour vaisselle normalement souillée Température de lavage principal 130 °F (55 °C) Temps-d'exécution 143 min	X X	X	X -	X	X	
Rinse & Hold	pour rincer la vaisselle lorsqu'un cycle complet n'est pas nécessaire Temps-d'exécution 11 min	- X	-	- -	-	-	

1) Norme pour étiquette Énergie

Lorsque vous lavez une charge pleine de vaisselle aux programmes Pots & Pans, Sani Wash et Normal, utiliser au moins 2 cuillérées à table (30 ml) de détergent.

Pour le programme Pots & Pans, ajouter une cuillérée à thé supplémentaire (5 ml) au compartiment I. Si vous sélectionnez "Top Solo", réduire la quantité de détergent à 1 ¹/₄ cuillérée à table (20 ml).

Les temps de programme se basent sur un raccord à l'eau chaude. Si l'appareil est raccordé à l'eau froide, les temps de programme vont augmenter d'environ 25 minutes.

Utilisation:

Électrique 0,06 - 2,4 (kWh)

Eau 1,3 - 6,3 gallons ÉU (5 - 24 L)

Questions qui reviennent souvent

À l'aide du guide suivant, vous pouvez régler les problèmes mineurs sans faire un appel de service.

 Les réparations devraient être effectuées uniquement par une personne formée et qualifiée selon les normes de sécurité nationales et locales. Les réparations non autorisées pourraient causer des blessures personnelles ou endommager l'appareil.

Que faire si ...	Défaut possible	Rectifier
le lave-vaisselle ne se met pas en marche?	La porte n'est pas bien fermée.	Fermer solidement la porte.
	L'appareil n'est pas branché.	Insérer la fiche.
	Le fusible est défectueux ou le disjoncteur a sauté.	Remettre le disjoncteur en marche. S'assurer que c'est un disjoncteur 15 A.
le lave-vaisselle ne se met pas en marche après avoir appuyé sur le bouton "Start" et l'indicateur "Start" clignote?	Le sélecteur de programme est réglé à "Stop".	<ul style="list-style-type: none"> – Tourner le sélecteur de programme au programme désiré. – Appuyer sur le bouton "Start".
le lave-vaisselle s'arrête durant un programme?	Le fusible ou le disjoncteur a sauté.	Remettre le disjoncteur en marche. S'assurer que c'est un disjoncteur 15 A.
l'indicateur "Intake/Drain" est allumé ou clignote et le lave-vaisselle s'est peut-être arrêté?	La soupape d'eau est fermée.	Ouvrir la soupape d'eau.
	Le filtre dans l'arrivée d'eau est obstrué.	Consulter les instructions d'entretien.
	La pression d'écoulement à l'arrivée d'eau est moins que 4,5 livres par po carré (0,3 barre).	Contacteur un plombier.
	Le système hydrofuge s'est activé.	Téléphoner au Département du service technique Miele.

Questions qui reviennent souvent

Que faire si ...	Défaut possible	Rectifier
l'indicateur "Drain" cli- gnote, le programme s'arrête?	Erreur d'arrivée d'eau	<ul style="list-style-type: none">– Mettre le lave-vaisselle au point d'arrêt avant de fixer le problème.– Ouvrir la soupape d'eau.– Nettoyer le filtre d'arrivée d'eau, consulter les instructions d'entretien.
	Erreur de drainage, il reste de l'eau dans le meuble de lavage	<ul style="list-style-type: none">– Mettre le lave-vaisselle au point d'arrêt avant de fixer le problème.– Nettoyer le filtre triple. Consulter les instructions d'entretien.– Nettoyer la pompe de drainage et la soupape de retenue, consulter les instructions d'entretien.– Enlever tout tortillement du boyau de drainage.

Questions qui reviennent souvent

Que faire si ...	Défaut possible	Rectifier
<p>les indicateurs "End", "Start" et "Top Solo" clignotent en même temps à la fin d'un programme?</p>	<p>Il pourrait y avoir un défaut technique.</p>	<ul style="list-style-type: none"> – Tourner le sélecteur de programme à 'Stop'. – Mettre le lave-vaisselle au point d'arrêt. <p>Quelques secondes plus tard:</p> <ul style="list-style-type: none"> – Mettre le lave-vaisselle en marche. – Sélectionner le programme désiré. – Appuyer sur le bouton "Start" . <p>Si les indicateurs clignotent encore, il y a un problème technique.</p> <ul style="list-style-type: none"> – Téléphoner au Département du service technique Miele.
<p>il y a un bruit de frappe dans le meuble de lavage?</p>	<p>Le bras gicleur frappe un article du panier.</p>	<p>Interrompre le programme, replacer les articles qui bloquent le bras gicleur.</p>
<p>il y a un bruit de claquettes?</p>	<p>Les articles ne sont pas solidement en place dans le meuble de lavage.</p>	<p>Interrompre le programme et replacer les articles qui bougent.</p>
<p>il y a un bruit de frappe dans les tuyaux d'eau?</p>	<p>Cela peut être causé par l'installation ou le diamètre du tuyau.</p>	<p>Cela n'a aucun effet sur le lave-vaisselle. Si vous avez des doutes, contacter un plombier.</p>
<p>la vaisselle n'est pas sèche, les verres et les couverts sont tachés?</p>	<p>Le réglage du produit de rinçage est peut-être trop bas ou le réservoir de produit de rinçage est vide.</p>	<p>Augmenter la quantité ou remplir le réservoir, consulter "Avant d'utiliser pour la première fois".</p>
	<p>La vaisselle a été déchargée trop tôt.</p>	<p>Laisser la vaisselle à l'intérieur plus longtemps.</p>

Questions qui reviennent souvent

Que faire si ...	Défaut possible	Rectifier
la vaisselle n'est pas propre?	La vaisselle n'était pas chargée correctement.	Consulter, "Chargement du lave-vaisselle".
	Le programme n'était pas assez puissant.	Sélectionner un programme plus intensif consulter, "Guide des programmes".
	Pas assez de détergent a été distribué.	Utiliser plus de détergent, consulter, "Ajouter le détergent".
	Les jets du bras gicleur sont obstrués.	Nettoyer les jets du bras gicleur, consulter, instructions d'entretien.
	Le filtre triple est obstrué ou pas bien mis en place.	Nettoyer et/ou remettre le filtre en place, consulter les instructions d'entretien.
	La pompe de drainage ou la soupape de retenue sont bloquées.	Nettoyer la pompe de drainage et la soupape de retenue, consulter les instructions d'entretien.
les taches de thé ou de rouge à lèvres n'ont pas complètement disparues?	La température de lavage du programme sélectionné était trop basse.	Sélectionner un programme à température plus élevée.
	Pas assez de détergent a été utilisé.	Utiliser plus de détergent.

Questions qui reviennent souvent

Que faire si ...	Défaut possible	Rectifier
un résidu blanc est visible sur les couverts et la vaisselle, un obscurcissement apparaît sur les articles en verre et la pellicule peut s'essuyer?	Vous n'avez pas utilisé assez de produit de rinçage.	Augmenter la quantité, consulter "Avant d'utiliser pour la première fois".
	Le réservoir à sel est vide.	Ajouter du sel de réactivation, consulter "Avant d'utiliser pour la première fois".
	Le bouchon de réservoir à sel n'était pas vissé correctement.	Le revisser solidement en place.
	Le réglage programmé pour l'adoucisseur d'eau est trop bas.	Ajuster le réglage de l'adoucisseur d'eau, consulter "Avant d'utiliser pour la première fois".
il y a un lustre bleuté à la surface des verres et une pellicule peut être essuyée?	La quantité de produit de rinçage est à un réglage trop élevé.	Réduire la quantité, consulter "Avant d'utiliser pour la première fois".

Questions qui reviennent souvent

Que faire si ...	Défaut possible	Rectifier
les verres sont ternes et décolorés et la pellicule ne s'essuie pas?	Les verres ne vont pas au lave-vaisselle.	Il n'y a pas de solution. Ne laver que la vaisselle qui peut aller au lave-vaisselle.
les articles en plastique sont décolorés?	Les teintures naturelles par ex. des légumes sont peut-être la cause. Pas assez de détergent a été utilisé pour défaire les teintures naturelles.	Utiliser plus de détergent, consulter "Ajouter le détergent". La décoloration est permanente.
il y a des taches de rouille sur les couverts?	Le bouchon du réservoir à sel n'était pas bien vissé.	Remettre et revisser solidement le bouchon.
	Les articles affectés ne sont pas anti-rouille.	Il n'y pas de solution. Laver seulement des couverts qui vont au lave-vaisselle.
il reste du détergent dans le distributeur à la fin d'un programme?	Le distributeur était humide lorsque le détergent a été ajouté.	Sécher le distributeur avant d'ajouter le détergent.
le couvercle de distributeur de détergent ne se ferme pas bien?	Des résidus de détergent bloquent l'enclenchement.	Enlever les résidus.
il reste de l'eau dans le meuble de lavage à la fin d'un programme?	Le filtre triple dans le meuble de lavage est obstrué.	Nettoyer le filtre, consulter les instructions d'entretien.
	La pompe de drainage ou la soupape de retenue peuvent être obstruées.	Nettoyer la pompe de drainage et la soupape de retenue consulter les instructions d'entretien.
	Le boyau de drainage est entortillé.	Défaire l'entortillement.

Si l'appareil a un défaut que vous ne pouvez pas rectifier vous-même, veuillez contacter:

– Votre Concessionnaire Miele

ou

– Le Département du service technique Miele.

CA 1-800-565-6435
service@miele.ca

Lorsque vous contactez le Département du service technique Miele, veuillez citer les numéros de modèle et de série de votre appareil.

Ces numéros se trouvent sur la plaque signalétique située sur le rebord intérieur supérieur de la porte du lave-vaisselle.

Fonction de mise à jour de programme - PC

La correction de programme (PC) permet à un technicien d'adapter le lave-vaisselle à la nouvelle technologie.

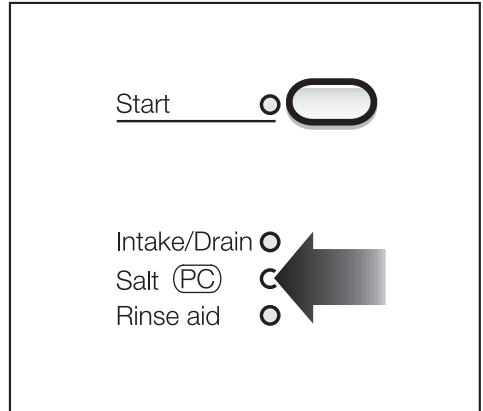

Par exemple, si un détergent qui donne de bons résultats de lavage à l'eau froide est mis sur le marché, les programmes de lavage peuvent être adaptés pour tirer avantage de cette nouveauté.

Le transport

Pour transporter le lave-vaisselle, par ex. si vous déménagez dans une nouvelle résidence, veuillez prendre note de ce qui suit:

- Vider le lave-vaisselle.
- Attacher les pièces mobiles, par ex. les boyaux, les câbles, les plateaux à couverts.
- Transporter le lave-vaisselle en position debout.
Si cela est impossible, coucher le lave-vaisselle sur le dos.
Ne pas le transporter couché sur le côté ou sur la porte. L'eau qui reste dans l'appareil pourrait couler et endommager le système électrique.

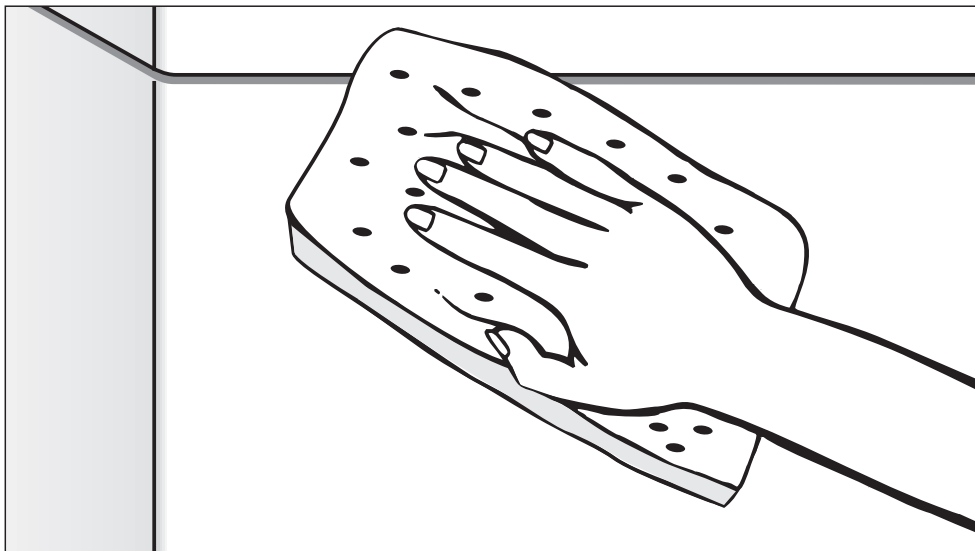

Instructions d'entretien pour l'utilisateur

Pour prévenir les accidents
et d'endommager l'appareil,
veuillez lire ces instructions

avant

l'installation ou l'utilisation.

Système à trois filtres

Le système à trois filtres se trouvant à la base du meuble de lavage empêche les aliments d'être redéposés dans la vaisselle. Il protège aussi la pompe de circulation des dommages causés par les corps étrangers (par ex. verre cassé, os).

Le système de filtrage devrait être nettoyé chaque 4 à 6 mois ou lorsqu'un corps étranger est coincé.

Nettoyer le filtre dans le meuble de lavage

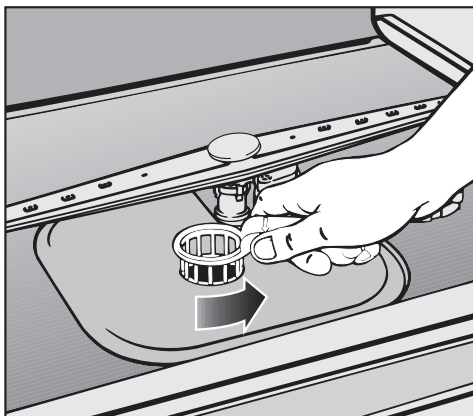

- Mettre le lave-vaisselle au point d'arrêt avant de le nettoyer.
- Tourner la poignée en sens inverse des aiguilles de la montre pour libérer le système à trois filtres.

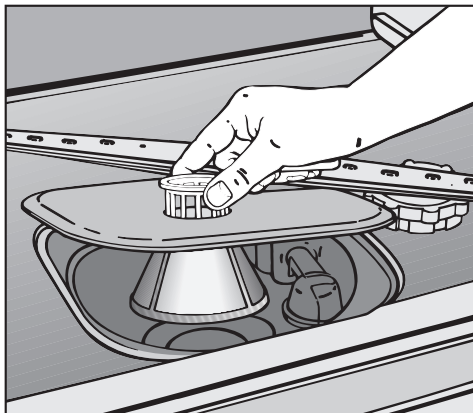

- Soulever le filtre à l'extérieur de l'appareil. Enlever tous les articles solides et rincer sous l'eau courante. Brosser avec une brosse de nylon si nécessaire.

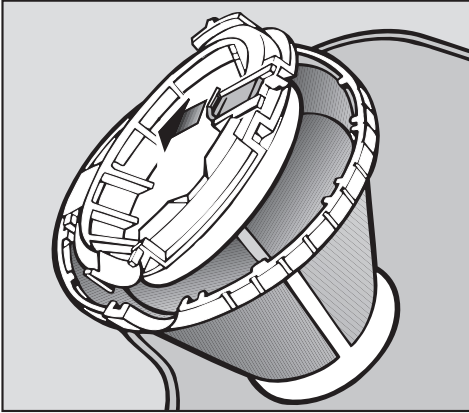

Pour nettoyer le dessous du filtre, l'onglet doit être ouvert:

- Tirer la pince jaune vers l'arrière.
- Rincer toutes les pièces sous l'eau courante. Frotter avec une brosse de nylon si nécessaire.
- Refermer l'onglet afin que la pince s'enclenche.

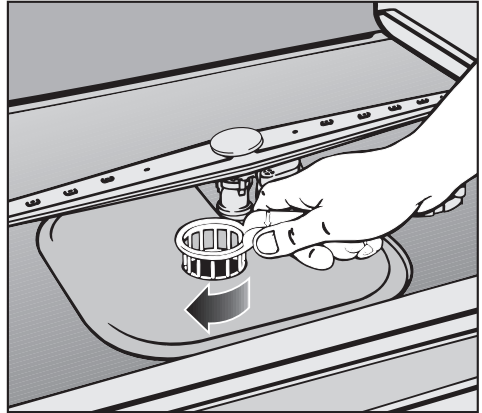

- Remettre le filtre à plat à la base du meuble de lavage.
- Bloquer le filtre en tournant la poignée dans le sens des aiguilles de la montre.

 Le lave-vaisselle ne doit pas être utilisé sans que le filtre soit bloqué en place.

Nettoyage des bras gicleurs

Il arrive que des particules d'aliments se logent dans les jets d'un bras gicleur. Les bras gicleurs devraient être inspectés et nettoyés chaque 4 à 6 mois.

- Mettre le lave-vaisselle au point d'arrêt avant le nettoyage.

Enlever les bras gicleurs de la façon suivante:

- Enlever le plateau à couverts (si présent).
- Pousser le bras gicleur supérieur vers le haut pour enclencher le cliquet intérieur et dévisser le bras gicleur.

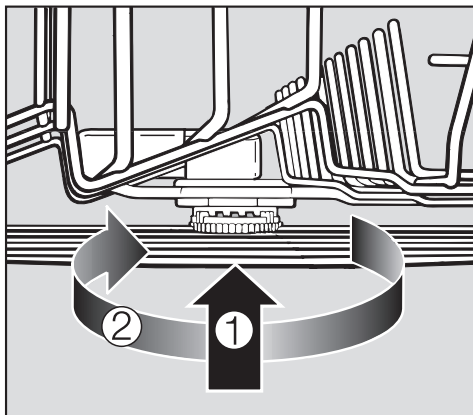

- Soulever le bras gicleur du milieu, ①, pour enclencher le cliquet et dévisser le bras gicleur, ②.

- Enlever le panier inférieur.

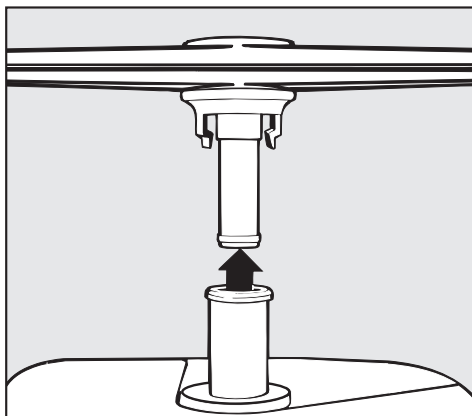

- Tirer le bras gicleur inférieur fermement vers le haut pour l'enlever.

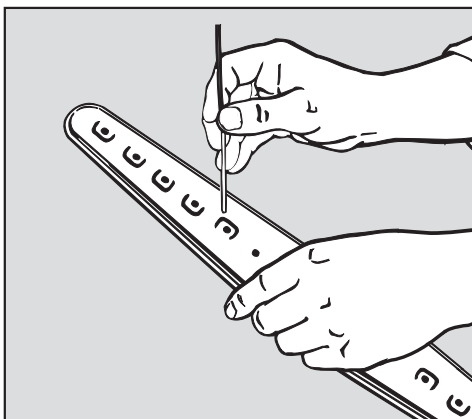

- Utiliser un objet pointu tel qu'un cure-dent pour pousser les particules d'aliments dans les jets des bras gicleurs.
- Rincer abondamment à l'eau courante.
- Remettre les bras gicleurs et s'assurer qu'ils puissent tourner aisément.

Nettoyage du meuble de lavage

En général, le meuble de lavage s'auto-nettoie si la quantité exacte de détergent à lave-vaisselle a été utilisée.

Le meuble de lavage peut se nettoyer avec un nettoyeur pour lave-vaisselle tel que Dis Cleaner qui est offert par le biais de votre Concessionnaire Miele ou du Département du service technique Miele.

Nettoyage de la porte et du joint étanche de la porte

- Essuyer le joint étanche de la porte avec un linge humide pour enlever toutes les particules de nourriture.
- Les résidus de nourriture et les liquides renversés devraient être essuyés des côtés de la porte du lave-vaisselle. Comme ils sont à l'extérieur du meuble de lavage et qu'ils ne sont pas nettoyés par l'eau giclée.

Nettoyage de l'extérieur

 Ne jamais utiliser de nettoyeurs abrasifs, de tampons à récurer, de laine d'acier ou de nettoyeurs caustiques (four) sur le lave-vaisselle. Ils vont endommager la surface.

Plastique

Toutes les surfaces en plastique et le tableau de commande peuvent être nettoyés avec de l'eau chaude et du détergent liquide appliqué avec une éponge douce.

Sécher avec un linge doux.

 Ne pas utiliser trop d'eau lors du nettoyage des commandes parce qu'elle pourrait pénétrer dans les pièces électroniques et les endommager.

Acier inoxydable

Les surfaces en acier inoxydable peuvent être nettoyées à l'aide d'un nettoyeur pour l'acier inoxydable non abrasif.

Pour empêcher de resalir, vous pouvez aussi utiliser un revitalisant pour acier inoxydable.

Appliquer modérément en pressant uniformément.

Commandes colorées en acier inoxydable

Ces commandes peuvent se décolorer ou s'endommager si elles ne sont pas nettoyées régulièrement.

Ne pas utiliser de nettoyeur pour acier inoxydable pour les poignées ou boutons.

Le bois

Les panneaux en bois devraient être nettoyés à l'aide d'un linge doux et humide et d'un nettoyeur pour le bois approprié.

Nettoyage du filtre d'arrivée d'eau

Un filtre est incorporé au boyau d'arrivée d'eau attaché à la soupape de fermeture du lave-vaisselle. Si votre eau est dure, ou si les tuyaux contiennent des sédiments, ce filtre va peut-être s'obstruer et empêcher l'arrivée suffisante d'eau dans le meuble de lavage.

Installation d'un filtre d'eau de ligne d'arrivée

- Si votre eau contient une quantité élevée de substances insolubles, nous recommandons un filtre entre la soupape d'eau et le raccord de boyau d'arrivée. Ces filtres peuvent être achetés par le biais du Département du service technique Miele.

 Le boîtier de soupape en plastique se trouvant sur le boyau d'arrivée renferme des pièces électriques et ne doit pas être submergé ou trempé dans l'eau.

Nettoyage du filtre:

- Débrancher le lave-vaisselle du courant électrique (débrancher la prise ou "faire sauter" le disjoncteur à la main).
- Fermer la soupape d'eau.
- Dévisser le boyau d'arrivée.

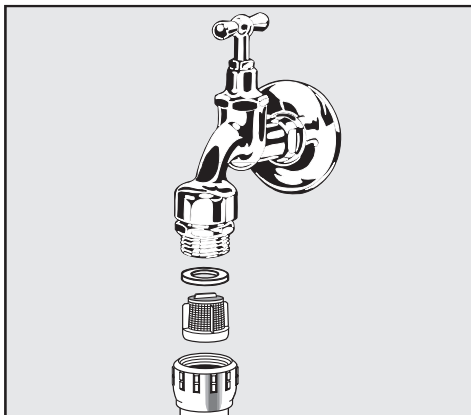

- Enlever soigneusement le sceau en caoutchouc.
- Enlever le filtre à l'aide de pinces à bec fin et rincer à l'eau courante.
- Remettre le filtre et le sceau. S'assurer qu'ils soient bien mis en place.
- Revisser le boyau d'arrivée sur la soupape d'eau en vérifiant qu'il n'y ait pas de croisement de fil.
- Ouvrir lentement la soupape et tester pour trouver les fuites.

Nettoyage de la pompe de drainage et de la soupape de retenue

Si le lave-vaisselle n'est pas complètement drainé à la fin d'un programme, il y a peut-être obstruction de la pompe de drainage ou de la soupape de retenue.

- Mettre le lave-vaisselle au point d'arrêt.
- Enlever le filtre triple (consulter "Nettoyage du filtre du meuble de lavage").
- Utiliser un bol ou un contenant pour vider l'eau du meuble de lavage.

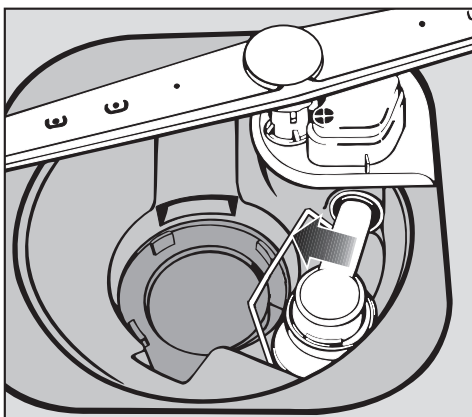

- Pencher la pince de blocage sur le côté.

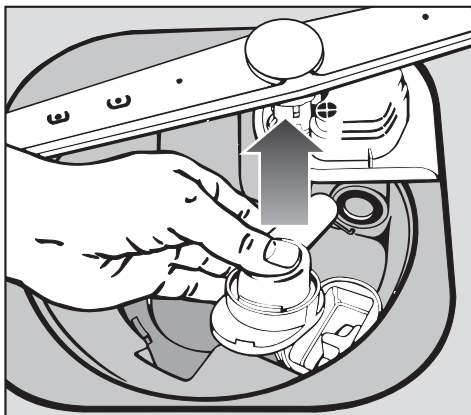

- Tirer la soupape de retenue vers l'extérieur et bien rincer à l'eau courante.

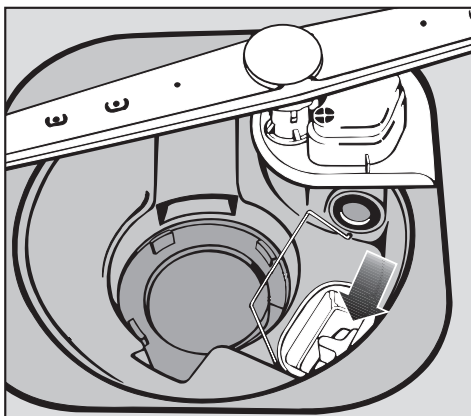

La pompe de drainage se trouve dessous la soupape de retenue (voir la flèche).

- Avant de remettre la soupape de retenue, s'assurer que la pompe de drainage ne soit pas bloquée. Faire tourner l'hélice quelques fois dans les deux directions pour s'assurer qu'il n'y ait pas d'obstructions.
- Replacer soigneusement la soupape de retenue et la solidifier avec la pince de blocage.
- Remettre et bloquer le filtre en place.



Miele Limitée

Siège social canadien

55G East Beaver Creek Road

Richmond Hill, ON L4B 1E5

Téléphone : 800-565-6435

905-707-1171

Télécopieur : 905-707-0177

www.miele.ca

info@miele.ca (Renseignements généraux)

service@miele.ca (Services techniques)

Bureau régional des ventes de Colombie-Britannique

3731 North Fraser Way

Unit 200

Burnaby, BC V5J 5J2

Téléphone : 604-434-1300

Télécopieur : 604-434-1309

Bureau régional des ventes du Québec

400, avenue Laurier Ouest

Bureau 600

Montréal, QC H2V 2K7

Téléphone : 877-636-4353

514-277-1818

Télécopieur : 514-277-1838