

Miele

Instructions d'utilisation

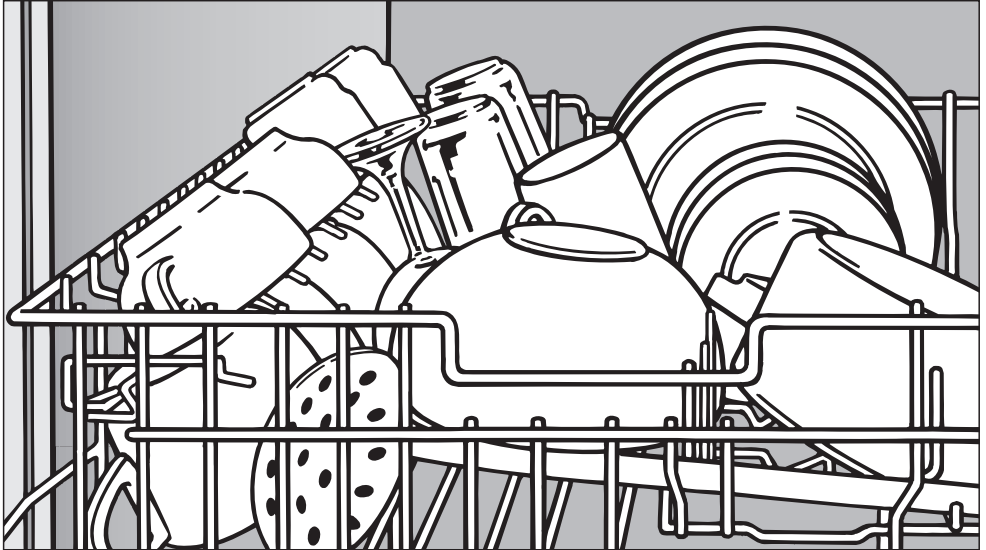

LaPerla G 2830 SCi

Pour prévenir les accidents
et éviter d'endommager l'appareil,
veuillez lire ces instructions
avant de l'installer ou de l'utiliser.



M.-Nr. 06 766 630

Table des matières

INSTRUCTIONS IMPORTANTES SUR LA SÉCURITÉ	4
Description de l'appareil	8
Panneau de commande	9
Affichage	10
Protection de l'environnement	11
Avant la première utilisation	12
Ouverture de la porte	12
Fermeture de la porte	12
Verrou de sécurité pour enfants	12
Adoucisseur d'eau	15
Remplissage du réservoir de sel	16
Message au sujet de la quantité de sel	17
Produit de rinçage	18
Ajout de produit de rinçage	18
Message au sujet de la quantité de produit de rinçage	19
Chargement du lave-vaisselle	20
Articles n'allant pas au lave-vaisselle	21
Fendu plateau à ustensiles	23
Panier supérieur	24
Réglage de la hauteur du panier supérieur	28
Panier inférieur	29
Accessoires pour les paniers	31
Utilisation	32
Détergent	32
Ajout de détergent	33
Mise en marche	34
Sélection d'un programme	34
Guide des programmes	35
Utilisation	37
Sélection des options	37
Pour initialiser un programme	38
Affichage du temps	38
À la fin d'un programme	39
Interruption d'un programme	39
Changement de programme	40

Options supplémentaires	41
Début différé	41
Réglages 	43
Questions fréquemment posées	55
Problèmes techniques	55
Problèmes liés à l'entrée d'eau ou au drain	56
Problèmes d'ordre général	58
Bruits	60
Mauvais résultats de lavage	61
Service après-vente	64
Le transport	65
Instructions d'entretien pour l'utilisateur	67
Nettoyage et entretien	68
Filtre triple	69
Bras gicleurs	71
Filtre d'arrivée d'eau	72
Pompe de vidange et clapet de non-retour	73
Instructions d'installation	75
Protection de l'environnement	76
Branchement électrique	77
Plomberie	78
Branchement à la source d'eau	78
Vidange	79

INSTRUCTIONS IMPORTANTES SUR LA SÉCURITÉ

MISE EN GARDE :

Lorsque vous utilisez votre lave-vaisselle, veuillez respecter les consignes de sécurité élémentaires.

Afin de prévenir les accidents et d'éviter d'endommager l'appareil, veuillez lire attentivement les instructions avant l'installation ou l'utilisation.

Le fabricant décline toute responsabilité à l'égard des blessures ou des dommages causés par une mauvaise utilisation.

Toute utilisation autre que celle pour laquelle cet appareil a été conçu est déconseillée. Cet appareil est destiné à un usage domestique seulement.

Conservez cette brochure en lieu sûr afin de pouvoir la consulter au besoin et remettez-la au prochain utilisateur.

Sécurité électrique

■ Avant d'installer l'appareil, assurez-vous que la tension et la fréquence indiquées sur la plaque signalétique correspondent à celles du système d'alimentation électrique de la résidence. Ces données doivent correspondre afin d'éviter de vous blesser et d'endommager l'appareil. Dans le doute, consultez un électricien qualifié.

■ Avant d'installer ou de réparer le lave-vaisselle, coupez l'alimentation électrique en débranchant l'appareil de la prise de courant, en basculant le disjoncteur ou en retirant le fusible.

■ N'utilisez pas de rallonge pour raccorder l'appareil à l'alimentation électrique. L'utilisation de rallonges ne garantit pas la sécurité requise pour l'appareil (risque de surchauffe).

■ Assurez-vous que votre appareil est correctement installé et mis à la terre par un technicien qualifié. Pour garantir la sécurité électrique de l'appareil, il faut le raccorder à une installation de mise à la terre appropriée. Il est essentiel de respecter cette exigence élémentaire en matière de sécurité. En cas de doute, faites vérifier l'installation électrique de la résidence par un électricien qualifié. Le fabricant ne peut être tenu responsable des dommages causés par l'absence d'une installation de mise à la terre ou par une installation déficiente.

INSTRUCTIONS IMPORTANTES SUR LA SÉCURITÉ

Installation

■ Le lave-vaisselle doit être installé et branché conformément aux instructions d'installation.

■ Les travaux d'installation et de réparation doivent être effectués par un technicien autorisé de Miele. Il peut être dangereux de confier ces travaux à des personnes non qualifiées. En outre, le recours à des personnes non qualifiées pourrait invalider la garantie.

■ N'installez pas et n'utilisez pas un lave-vaisselle endommagé. Il est dangereux d'utiliser un appareil endommagé. Si votre lave-vaisselle est endommagé, débranchez-le et téléphonez à votre détaillant Miele ou au Service technique Miele.

■ Pour prévenir les risques de suffocation, débarrassez-vous des emballages, sacs et autres produits en plastique en toute sécurité et gardez-les hors de la portée des enfants.

■ Cet appareil n'a pas été conçu pour être utilisé sur un bateau ou dans des installations mobiles, comme des avions ou des véhicules récréatifs. Ce type d'utilisation est toutefois possible dans certaines circonstances. Veuillez communiquer avec le détaillant Miele le plus près ou avec le Service technique Miele pour leur faire part de vos besoins particuliers.

■ Le lave-vaisselle doit seulement être branché à l'alimentation électrique à l'aide de la fiche (et non pas à l'aide de câblage) Une fois le lave-vaisselle installé, la prise doit être accessible en tout temps afin de pouvoir débrancher l'appareil de l'alimentation électrique.

■  Mise en garde - Risque d'incendie

Ne jamais recouvrir ni plier la fiche d'une appareil électrique. Assurez-vous qu'il y a suffisamment d'espace pour la fiche à l'endroit où vous désirez installer votre lave-vaisselle. Le fait d'installer le lave-vaisselle dans un espace restreint peut coincer le cordon d'alimentation ou exercer une pression sur la fiche, ce qui peut surchauffer les pièces.

■ Ce lave-vaisselle doit être installé sous un comptoir et fixé aux armoires adjacentes.

■ N'installez pas ce lave-vaisselle sous une table de cuisson, sous un four ou sous tout appareil qui émet de la chaleur.

Les températures élevées pourraient endommager le lave-vaisselle.

INSTRUCTIONS IMPORTANTES SUR LA SÉCURITÉ

■ Au moment d'installer le lave-vaisselle sous un comptoir et de retirer le coup-de-pied, un coup de pied sous-encasté doit être installé. Utilisez la trousse d'installation adéquate. Faites attention de ne pas vous blesser.

■ Ne coupez pas le tuyau de prise d'eau. Ne le plongez pas dans un liquide. Les composants électriques du tuyau pourraient causer des blessures ou endommager votre maison s'ils sont coupés ou immergés dans un liquide.

■ Ne branchez le lave-vaisselle à l'alimentation électrique qu'après avoir terminé tous les travaux d'installation et de plomberie.

Utilisation

■ Afin de diminuer les risques de blessures, ne laissez pas les enfants jouer près de l'appareil ni monter dedans ou dessus.

■ N'utilisez le lave-vaisselle que lorsque tous les panneaux sont bien en place.

■ Ne jouez pas avec les boutons de commande.

■ Évitez de malmener la porte ou les paniers du lave-vaisselle, de vous y appuyer ou de vous y asseoir. Lorsque vous n'utilisez pas l'appareil, refermez la porte.

■ Dans certaines circonstances, un système d'eau chaude qui n'a pas servi durant deux semaines ou davantage peut produire de l'hydrogène. **L'HYDROGÈNE EST UN GAZ EXPLOSIF.** Si le système d'eau chaude n'a pas servi durant une telle période, ouvrez tous les robinets d'eau chaude et laissez l'eau couler plusieurs minutes avant d'utiliser le lave-vaisselle. Cette manoeuvre permettra de libérer l'hydrogène qui aura pu s'y accumuler. Entre-temps, abstenez-vous de fumer et n'utilisez pas de flamme nue.

■ Assurez-vous que tous les articles que vous placez dans le lave-vaisselle porte la mention "va au lave-vaisselle" ou une formulation équivalente. Ils pourraient fondre ou se déformer. Consultez les recommandations du fabricant pour les articles qui ne portent aucune mention à cet égard.

INSTRUCTIONS IMPORTANTES SUR LA SÉCURITÉ

■ Au moment de charger la vaisselle, ne disposez pas les articles coupants à proximité du joint d'étanchéité de la porte afin d'éviter de l'endommager. Placez la pointe vers le bas afin d'éviter les blessures.

■ N'utilisez que des détergents et des produits de rinçage recommandés pour les lave-vaisselle à usage domestique. Gardez tous ces produits hors de la portée d'enfants.

■ Évitez de respirer ou d'avaler des détergents en poudre. Les détergents à lave-vaisselle contiennent des agents irritants et corrosifs qui peuvent gêner la respiration ou causer des brûlures à la bouche et à la gorge s'ils sont avalés. En cas d'ingestion ou d'inhalation, consultez immédiatement un médecin.

■ Ne consommez pas l'eau du lave-vaisselle! Elle peut contenir des résidus dangereux.

■ N'utilisez pas de détergent en poudre ou de détergent liquide pour remplir le distributeur de produit de rinçage ou le réservoir de sel. Ces produits endommagent ces deux composantes.

■ Si le cordon électrique est endommagé, il doit être remplacé par un technicien Miele qui utilisera une pièce de rechange d'origine de Miele.

Mise au rebut d'un appareil

■ Si vous enlever l'appareil et comp-
tez ne plus vous en servir, retirez la serrure de la porte pour éviter que des enfants se retrouvent enfermés dans le lave-vaisselle.

CONSERVEZ CES INSTRUCTIONS

Description de l'appareil

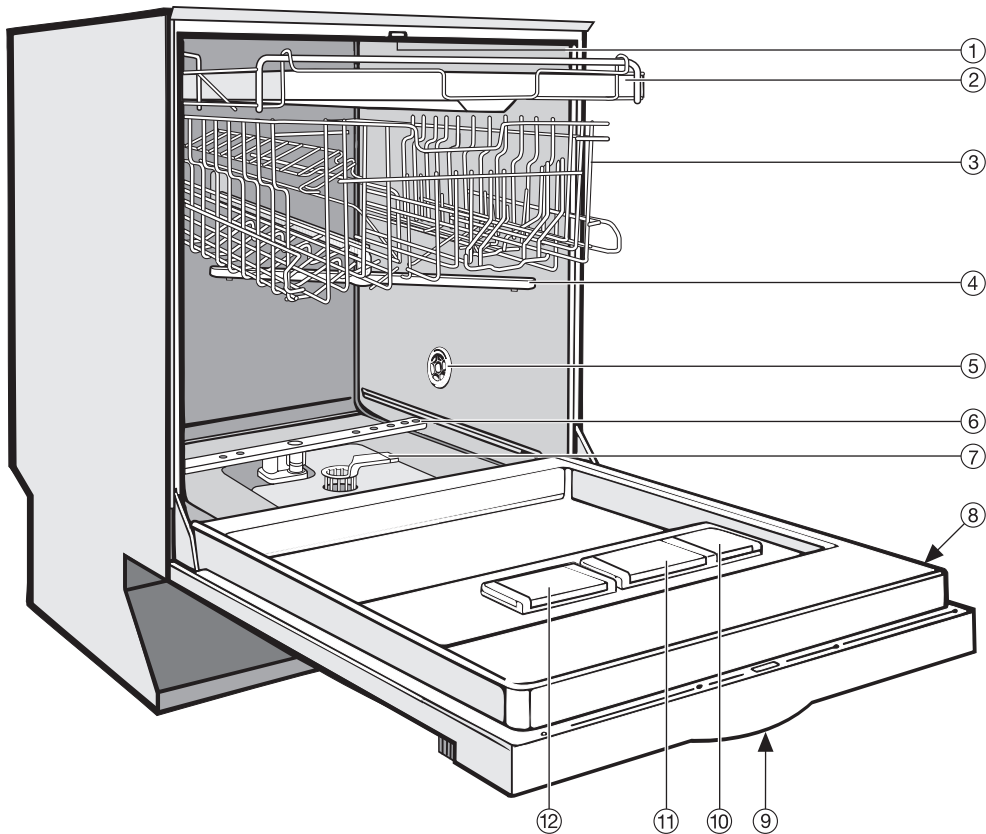

① Bras gicleur supérieur (non illustré)

② Plateau à ustensiles (selon le modèle)

③ Panier supérieur

④ Bras gicleur central

⑤ Prise d'air pour le séchage (selon le modèle)

⑥ Bras gicleur inférieur

⑦ Filtre combiné

⑧ Plaque signalétique

⑨ Verrou de sécurité pour enfants, situé dans la poignée de la porte (non illustré)

⑩ Distributeur de produit de rinçage

⑪ Distributeur de détergent à double compartiment

⑫ Réservoir de sel

Panneau de commande

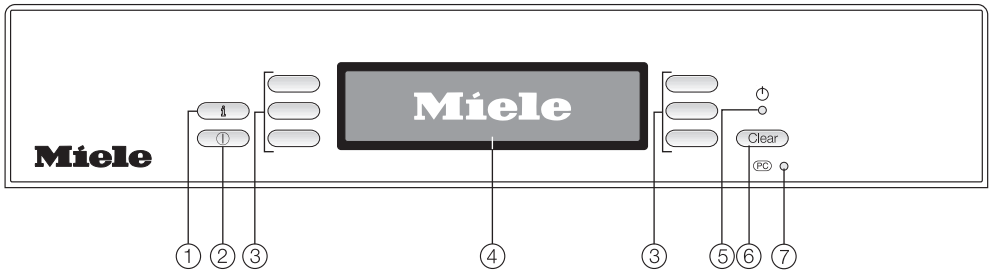

- ① **Touche de commande i** (information)
Pour afficher plus de renseignements au sujet du menu qui figure à l'écran.
- ② **Touche de commande (marche/arrêt)**
Pour mettre en marche ou arrêter le lave-vaisselle.
- ③ **Touches de commande de sélection**
Pour sélectionner l'option de menu qui s'affiche à côté de la touche de commande.
Pour modifier la valeur affichée (+/-).
Pour parcourir les différents menus.
- ④ **Affichage**
Pour en savoir plus, reportez-vous aux pages suivantes.
- ⑤ **Voyant d'attente**
Le voyant s'allume lorsque le lave-vaisselle fonctionne mais que l'affichage est éteint.
- ⑥ **Touche de commande Clear (effacer)**
Pour revenir au niveau de menu précédent ou pour supprimer un réglage sélectionné.
- ⑦ **Interface du Service technique**
Permet à un technicien de vérifier et de mettre à jour l'appareil au besoin.

Description de l'appareil

Affichage



Les éléments suivants peuvent être sélectionnés dans l'affichage :

- le programme de lavage
- les options
- l'heure de début
- le menu de réglages 🚩

Pendant un programme, les données suivantes s'affichent :

- le nom du programme
- l'heure réelle
- la séquence du programme
- le temps résiduel approximatif
- les pannes et les messages

Lorsqu'une puce s'affiche à côté d'une touche de commande, cela signifie que vous pouvez sélectionner une fonction à l'aide de cette touche.

Lorsqu'une flèche s'affiche à droite de l'écran, cela signifie que du texte ou des options supplémentaires suivent et peuvent être affichés à l'aide de la touche correspondante.

Pour confirmer les messages ou les réglages, appuyez sur **OK**. Le menu suivant ou un autre niveau de menu s'affiche alors.

Le menu "Réglages 🚩" vous permet d'ajuster le lave-vaisselle en fonction de vos besoins. Pour en savoir plus, consultez la section "Réglages".

Appareil écoénergétique

Ce lave-vaisselle est exceptionnellement économique en ce qui a trait à sa consommation d'eau et d'électricité. Pour de meilleurs résultats, veuillez suivre les conseils suivants :

- Pour réduire la consommation d'énergie tout en assurant un lavage délicat de la porcelaine et du cristal, branchez le lave-vaisselle à une source d'eau froide.
- Pour réduire les temps de lavage au minimum, branchez le lave-vaisselle à une source d'eau chaude. La consommation d'énergie en sera toutefois augmentée.
- Si le lave-vaisselle est branché à une source d'eau chaude, sélectionnez le programme "Eco Eau Chaude" lorsque vous lavez de la vaisselle qui est légèrement sale ou normalement sale. L'eau ne sera pas chauffée. Par conséquent, il se peut que la vaisselle soit plus humide qu'à l'habitude à la fin du programme.
- Pour des lavages économiques, remplissez les paniers sans les surcharger.
- Utilisez la quantité adéquate de détergent et de produit de rinçage.
- Si vous utilisez du détergent en poudre ou en gel, utilisez seulement $\frac{2}{3}$ de la quantité habituelle de détergent lorsque l'appareil est peu chargé.
- Choisissez le programme qui convient le mieux en fonction du niveau de saleté et du type de vaisselle à laver.
- Pour les petites charges, choisissez le programme "Rapide".

Avant la première utilisation

Ouverture de la porte

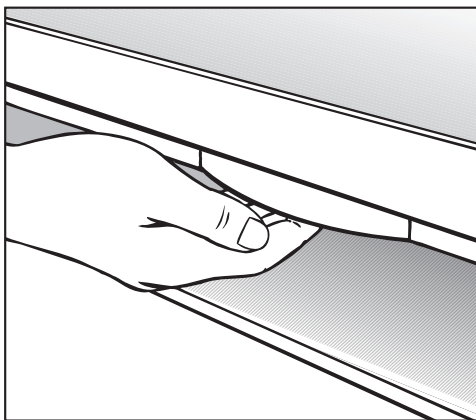

- Appuyez sur le loquet situé à l'intérieur de la poignée de la porte.

Si la porte est ouverte pendant que le lave-vaisselle est en marche, celui-ci s'arrêtera. Une fois que la porte est fermée, le programme se remet en marche.

Fermeture de la porte

- Poussez les paniers à l'intérieur.
- Relevez la porte et poussez-la jusqu'à ce qu'elle s'enclenche.

Verrou de sécurité pour enfants

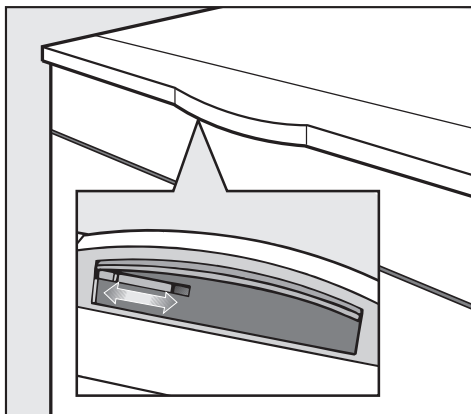

Le verrou de sécurité pour enfants a été conçu pour empêcher les enfants d'ouvrir le lave-vaisselle.

- Pour verrouiller la porte, poussez vers la droite la glissière qui se trouve sous la poignée de la porte.
- Pour déverrouiller la porte, poussez la glissière vers la gauche.

Avant la première utilisation

Écran d'accueil

- Appuyez sur la touche ① pour mettre en marche le lave-vaisselle.

L'écran d'accueil s'affiche lorsque le lave-vaisselle est mis en marche pour la première fois.

Réglage de la langue

L'écran de réglage de la langue s'affiche automatiquement.

La langue sélectionnée est cochée (✓).



- Sélectionnez une langue et appuyez sur "OK" pour confirmer votre choix.

Réglage de l'heure

L'écran de réglage de l'heure s'affiche automatiquement.



- Réglez l'heure à l'aide des touches +/- puis appuyez sur **OK** pour confirmer votre choix. Réglez les minutes puis confirmez votre choix.

Ces réglages seront sauvegardés une fois le premier programme de lavage terminé.

Avant la première utilisation

Une fois le réglage des minutes confirmé, un message confirmant le réglage de l'appareil s'affiche à l'écran.

Appuyez sur "OK". Il est possible que les messages **Remplissage sel** et **Remplissage produit de rinçage** (quantité insuffisante de produit de rinçage) s'affichent. Appuyez sur **OK**. Le menu principal s'affiche à l'écran.



Vous pouvez maintenant utiliser le lave-vaisselle ou l'éteindre.

Adoucisseur d'eau

Chaque lave-vaisselle est testé avant de quitter l'usine. La présence de résidus d'eau dans l'appareil est attribuable à ces tests et ne signifie pas qu'il a été utilisé.

Pour donner de bons résultats de lavage, le lave-vaisselle a besoin d'eau douce. L'eau dure cause une accumulation de dépôts calcaires sur la vaisselle et dans le lave-vaisselle.

Si la dureté de l'eau du robinet excède 4 °d (8 g/gal., [140 ppm]), l'eau doit être adoucie. L'adoucisseur d'eau intégré dans l'appareil s'en charge automatiquement. Il se règle en fonction de la dureté de l'eau dans la région.

Si la dureté de votre eau est constamment inférieure à 4 °d (8 g/gal. [140 ppm]), vous n'avez **pas besoin d'ajouter de sel.**

Le message "Remplissage sel" s'éteint automatiquement.

Pour obtenir de meilleurs résultats, ajoutez du sel lorsque vous utilisez des pastilles 3 en 1 (ces pastilles contiennent du détergent, du produit de rinçage et du sel d'adoucisseur d'eau). Lorsque vous sélectionnez le réglage de détergent 3 en 1, la quantité de sel est réduite de $\frac{1}{3}$ pour s'établir à $\frac{1}{4}$.

Vérification de la dureté de l'eau

La dureté de l'eau enregistrée par la sonde peut être affichée. Consultez la section "Réglages  - Dureté de l'eau".

Avant la première utilisation

Remplissage du réservoir de sel

⚠ Si, par mégarde, vous remplissez le réservoir de sel avec du détergent, vous endommagerez l'adoucisseur d'eau.

⚠ Utilisez uniquement du sel d'adoucisseur d'eau spécialement conçu pour les lave-vaisselle. Les autres sels pourraient contenir des substances insolubles qui pourraient nuire au fonctionnement de l'adoucisseur d'eau.

Lorsque vous ouvrez le réservoir de sel, de l'eau s'écoule. Ne l'ouvrez que pour remettre du sel.

Important : Avant d'ajouter du sel pour la première fois, vous devez verser 2 pintes (2 l) d'eau dans le réservoir. Vous n'avez pas besoin d'ajouter d'eau lors des recharges subséquentes.

■ Pour verser le sel, ouvrez la porte et tenez-la à angle de façon à ce que le réservoir de sel puisse être complètement rempli.

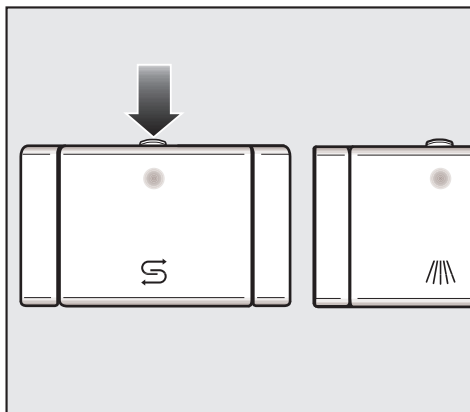

■ Appuyez sur le bouton dans le sens de la flèche jusqu'à ce que le rabat s'ouvre.

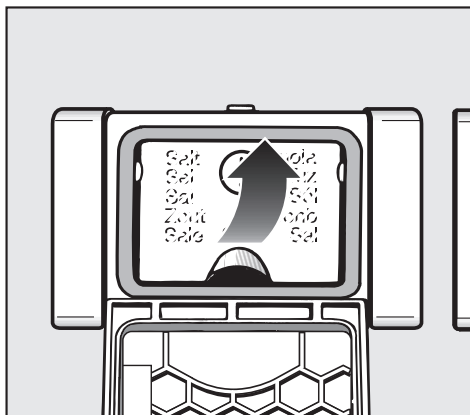

■ Ouvrez l'entonnoir.

Avant la première utilisation

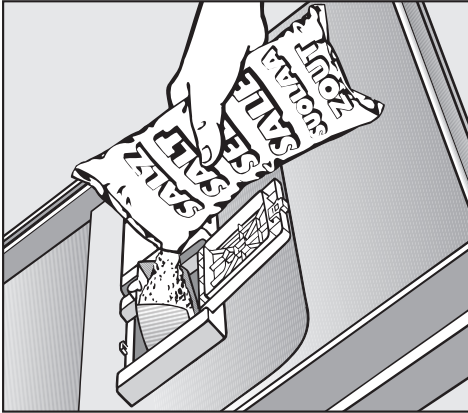

- Versez tout doucement le sel jusqu'à ce que de l'eau s'écoule. Le réservoir de sel peut contenir environ 2,2 lb (1 kg) de sel.

Ne versez pas plus de 2,2 lb (1 kg) de sel dans le réservoir.

À mesure que le réservoir se remplit, l'eau s'écoule.

- Nettoyez tout excédent de sel sur le filetage de l'ouverture du réservoir. Refermez bien le couvercle.
- Si vous n'utilisez pas le lave-vaisselle immédiatement, démarrez le programme "Rapide" pour éliminer toute trace de sel dans la cuve de lavage.

Message au sujet de la quantité de sel

- Lorsque le message "Sel insuffisant" s'affiche à l'écran, attendez la fin du programme et remplissez le réservoir de sel.
- Appuyez sur **OK**.

Le message ne s'affiche plus à l'écran.

Une fois le réservoir de sel rempli, l'adoucisseur d'eau est automatiquement réactivé lorsque le lave-vaisselle est remis en marche. Le message "Sel insuffisant" s'affiche de nouveau pendant cette opération. Appuyez de nouveau sur **OK**.

Avant la première utilisation

Produit de rinçage

Nous recommandons d'utiliser un produit de rinçage pour empêcher la formation de taches sur la vaisselle et la verrerie.

Le produit de rinçage est versé dans le distributeur. La quantité réglée est automatiquement mesurée.

 Si, par mégarde, vous versez du détergent dans le distributeur de produit de rinçage, vous endommagerez celui-ci. Utilisez uniquement un produit de rinçage conçu pour les lave-vaisselle domestiques.

Si vous utilisez un détergent 2 en 1 ou 3 en 1, il n'est pas nécessaire d'ajouter un produit de rinçage. Les produits 2 en 1 contiennent du détergent et du produit de rinçage. Quant aux produits 3 en 1, ils contiennent du détergent, du produit de rinçage et du sel d'adoucisseur d'eau.

Ajout de produit de rinçage

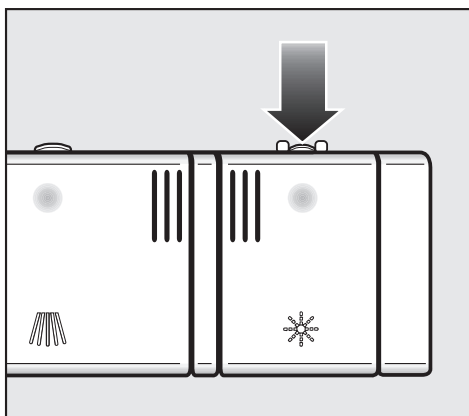

- Appuyez sur le bouton dans le sens de la flèche jusqu'à ce que le rabat s'ouvre.

Avant la première utilisation

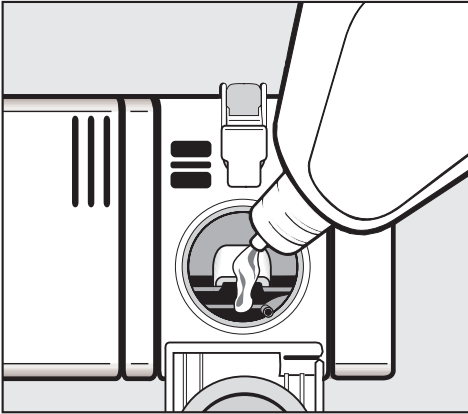

- Versez le produit de rinçage liquide dans le distributeur jusqu'à ce qu'il soit visible à l'écran.

Le distributeur peut contenir environ 3,7 oz (110 ml) de produit de rinçage.

- Appuyez sur le rabat jusqu'à ce que vous entendiez un déclic. Si vous ne fermez pas complètement le rabat, l'eau pénétrera dans le distributeur durant le cycle de lavage.
- Essuyez tout produit de rinçage renversé. Le rabat demeure fermé pendant les programmes de lavage.

Pour obtenir de meilleurs résultats, vous pouvez ajuster la quantité de produit de rinçage. Consultez la section "Réglages  - Produit de rinçage".

Message au sujet de la quantité de produit de rinçage

Au moment où le message **Produit de rinçage insuffisant** s'affiche à l'écran, il reste assez de produit de rinçage pour 2 ou 3 lavages.

- Une fois le programme terminé, remplissez le distributeur de produit de rinçage.

Si la fonction 2 en 1 ou 3 en 1 est sélectionnée, le message **Produit de rinçage insuffisant** ne s'affiche pas à l'écran. Consultez la section "Réglages  - Détergent".

- Appuyez sur **OK**.

Le message **Produit de rinçage insuffisant** ne s'affiche plus à l'écran.

Chargement du lave-vaisselle

 Ne lavez pas au lave-vaisselle des articles souillés de cendres, de sable, de cire, de graisse ou de peinture.

Les cendres et le sable ne se dissolvent pas et circuleront dans le lave-vaisselle.

La cire, la graisse et la peinture décoloreront ou endommageront l'appareil de façon permanente.

- Enlevez tous les aliments de la vaisselle avant de la placer dans le lave-vaisselle. **Ne rincez pas la vaisselle.**
- Certains aliments contiennent des colorants naturels, p. ex. : les carottes et les tomates. Les articles en plastique peuvent se décolorer de façon permanente s'ils sont en contact avec des colorants d'aliments.
- Tous les articles peuvent être placés n'importe où dans les paniers.
- Disposez la vaisselle de façon à ce que l'eau puisse atteindre toutes les surfaces. Ne placez pas la vaisselle et les ustensiles à l'intérieur d'autres articles.
- Assurez-vous que tous les articles sont placés de façon sécuritaire.
- Les articles creux comme les tasses et les verres devraient être placés à l'envers dans les paniers.
- Pour que l'eau puisse couvrir les articles longs, étroits et creux comme les vases ou les flûtes à champagne, placez-les au centre du panier plutôt que dans les coins.
- Les articles à base concave comme les grosses tasses à café et les bols doivent être inclinés afin que l'eau ne s'accumule pas.
- Les bras gicleurs ne doivent pas être bloqués par des articles qui sont trop longs ou qui dépassent des paniers. Vérifiez manuellement que les bras gicleurs tournent librement.
- Placez les très petits articles dans le plateau ou dans le panier à ustensiles afin qu'ils ne tombent pas au fond de la cuve de lavage.
- Les résidus d'aliments et les liquides renversés devraient être nettoyés des côtés de la porte du lave-vaisselle. Ils se trouvent à l'extérieur de la cuve de lavage et ne sont pas nettoyés par l'eau provenant des bras gicleurs.

Articles n'allant pas au lave-vaisselle

- Ustensiles à manche de bois
- Planches à découper en bois
- Articles collés tels que les anciens couteaux dont le manche est collé autour du corps de la lame
- Articles fabriqués à la main, antiquités, verrerie à rebords de métal ou décorative
- Articles en plastique ne résistant pas à la chaleur
- Articles en cuivre, en laiton, en étain ou en aluminium
- Vaisselle dont l'émail est peint. Cette vaisselle pourrait se décolorer à la longue.
- Articles en verre et en cristal délicats. Ces articles ne devraient être lavés qu'au moyen du programme "Fragile ۞". Sinon, des taches ou des stries peuvent apparaître sur les articles à la suite de lavages fréquents.
- Casseroles et poêlons en fonte

Verrerie :

- Il n'y a pas règles précises pour le lavage de la verrerie. Si vous avez des doutes, lavez les articles à la main.
- Lorsque vous achetez de la vaisselle, des verres ou des ustensiles, assurez-vous qu'ils sont lavables au lave-vaisselle. Ne mettez dans le lave-vaisselle que les articles qui portent la mention "va au lave-vaisselle".
- Si vous mettez au lave-vaisselle des articles en verre délicat, sélectionnez un "Fragile ۞" programme afin de diminuer le risque de taches.

Chargement du lave-vaisselle

L'argent et l'aluminium :

- L'argent et l'aluminium peuvent ternir.
- L'argenterie nettoyée préalablement à l'aide d'un produit à polir peut encore être humide ou tachée à la fin d'un programme si l'eau a adhéré au produit à polir. Le cas échéant, vous pouvez l'essuyer à l'aide d'un chiffon sec et doux. L'argenterie qui a été lavée préalablement dans un produit de trempage est généralement sèche à la fin d'un programme. Cependant, elle peut être ternie.
- S'ils sont laissés à sécher, certains aliments contenant du soufre peuvent décolorer l'argenterie. Ceux-ci comprennent le jaune d'oeuf, les oignons, la mayonnaise, la moutarde, le poisson et les marinades.
- L'argenterie peut ternir ou se tacher si elle est lavée à côté d'articles en acier inoxydable.
Laissez de l'espace entre ces articles.
- Utilisez exclusivement du détergent à lave-vaisselle domestiques pour laver les articles en aluminium comme les filtres à graisses.

Fendu plateau à ustensiles

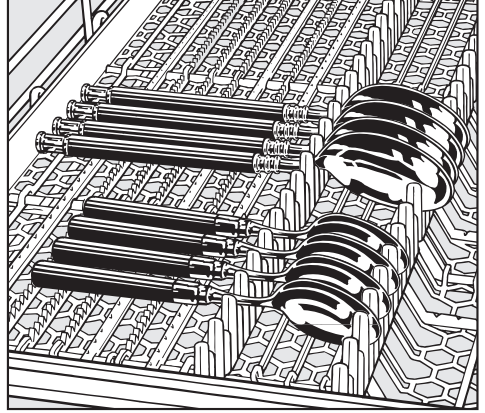
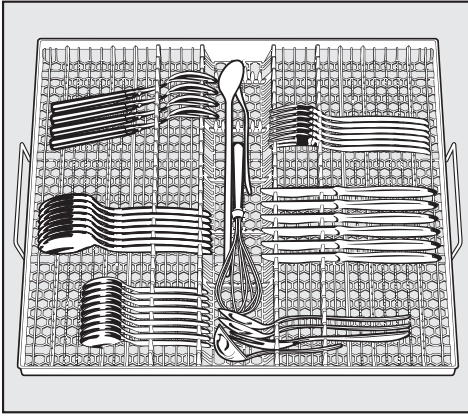

- Disposez les articles dans le plateau à ustensiles comme le montre l'image.

Pour faciliter le déchargement des ustensiles, il est conseillé de les regrouper en sections, soit une pour les couteaux, une pour les fourchettes, une pour les cuillères, etc.

Placez les lames des couteaux et les dents des fourchettes entre les branches. Les cuillères devraient être placées en sens contraire, le manche entre les branches.

Les bras gicleurs ne doivent pas être bloqués par de longs ustensiles.

Les supports du plateau à ustensiles peuvent être enlevés. Il est possible d'enlever seulement certains supports afin de placer des articles de grande taille dans le panier supérieur.

Les cuillères à manches épais devront peut-être être placées de la même façon que les couteaux et les fourchettes, la tête entre les branches.

Chargement du lave-vaisselle

Panier supérieur

 Pour des raisons de sécurité, le lave-vaisselle doit toujours être utilisé avec les paniers supérieur et inférieur.

Exception : Le lave-vaisselle est conçu pour être utilisé sans le panier supérieur lorsque les programmes "Volumineux 45°C" ou Volumineux 65°C" sont sélectionnés.

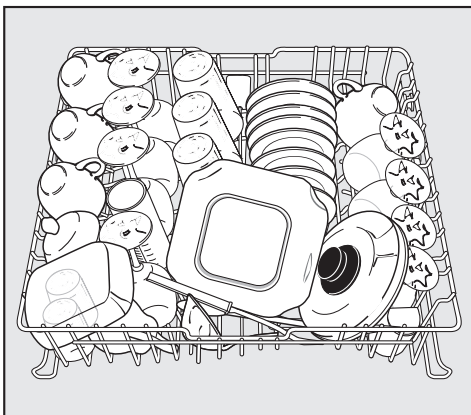

- Chargez le panier supérieur de petits articles légers ou délicats comme les tasses, les soucoupes, les verres, les bols à dessert et les plateaux.
- Les articles plus longs comme les louches, les cuillères à mélanger et les longs couteaux doivent être couchés dans le renforcement du plateau à ustensiles.

Support amovible à crampons

Le support à crampons peut être retiré afin de laisser davantage d'espace pour placer les articles de plus grande taille (p. ex. une casserole).

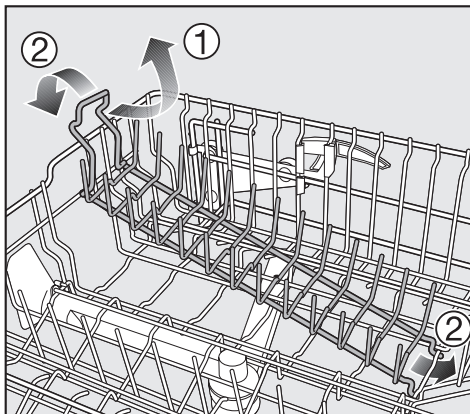

Retrait d'un support ① :

- Pour enlever un support, tirez doucement sur la poignée.

Insertion d'un support ② :

- Glissez les attaches du support sous les tiges verticales du panier inférieur.
- Poussez la poignée vers le bas jusqu'à ce que le support s'enclenche.

Chargement du lave-vaisselle

Support à tasses ajustable

- Relevez le support pour placer de grands verres. Abaissez-le pour empiler deux étages de petits articles.

Le support à tasses peut être ajusté à deux hauteurs différentes.

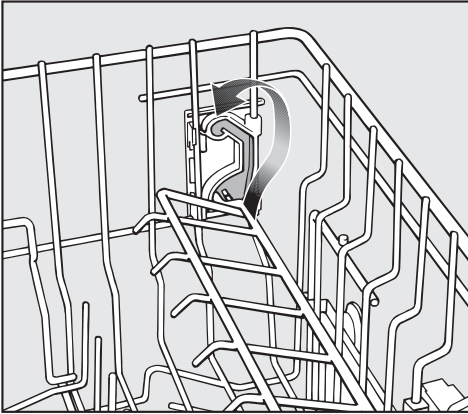

- Soulevez le support à tasses jusqu'à ce qu'il s'insère à la hauteur désirée.

Barre à tasses à café

(selon le modèle)

Les verres peuvent être inclinés sur la barre à tasses à café. Ils ont ainsi un meilleur appui.

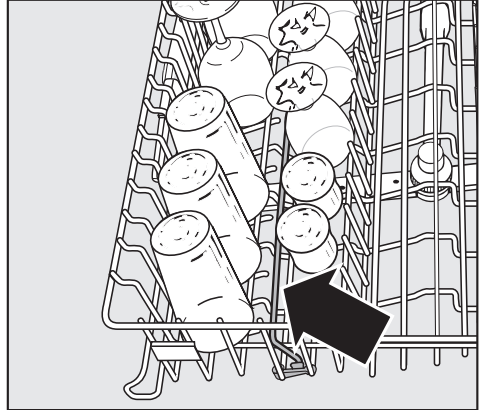

- La barre peut aussi servir à séparer deux rangs de verres.
- Pour empiler des articles larges, basculez la barre vers la droite.

Chargement du lave-vaisselle

Porte-verrerie

(selon le modèle)

Le porte-verrerie est conçu pour appuyer les verres hauts et les verres à long pied.

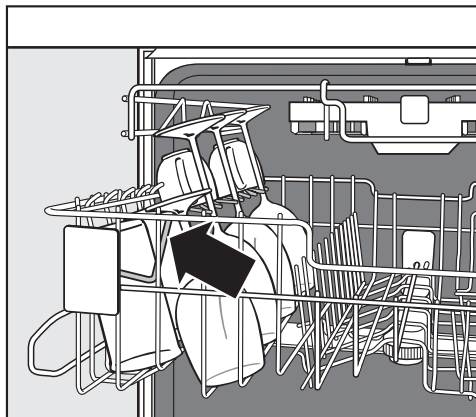

- Abaissez le porte-verrerie afin d'y appuyer les verres hauts.
- Si cela est nécessaire, enlevez une partie du plateau à ustensiles afin de libérer de l'espace pour les verres hauts.

Panier multifonctionnel

Le panier multifonctionnel est conçu pour laver les biberons, les soucoupes et les petits articles (p. ex. : les jouets) de façon sécuritaire.

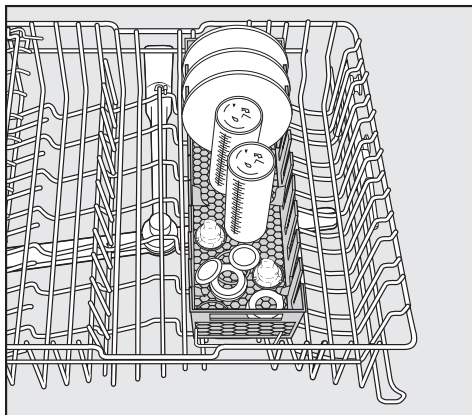

- Enlevez le support à crampons qui se trouve du côté droit du panier supérieur puis insérez le panier multifonctionnel.
- Lorsque vous placez des soucoupes ou autres petits articles dans le panier multifonctionnel, refermez les rabats du fond.

Lavage des biberons

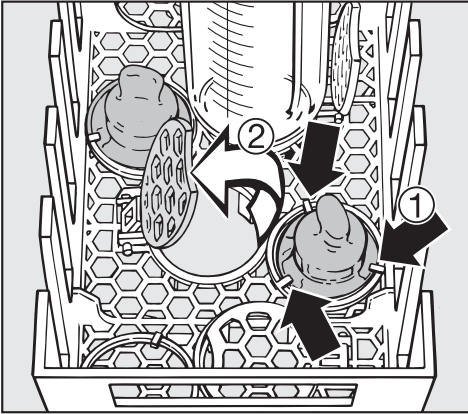

- Insérez les embouts des biberons sous les crochets de rétention (①).
- Ouvrez les rabats (②) et insérez les cols de bouteille dans l'ouverture.
- Les petits articles comme les bagues et les capsules de bouteille peuvent être insérés dans les ouvertures.

Chargement du lave-vaisselle

Réglage de la hauteur du panier supérieur

Sur certains modèles, le panier supérieur peut être levé ou abaissé pour contenir de longs articles.

Le panier peut également être incliné afin de pouvoir placer de longs articles dans les paniers supérieur et inférieur. Les angles ne devraient pas être aux deux extrémités, car cela pourrait bloquer le bras gicleur central. Faites attention lorsque vous glissez le panier vers l'intérieur ou l'extérieur dans cette position.

- Sortez le panier supérieur.

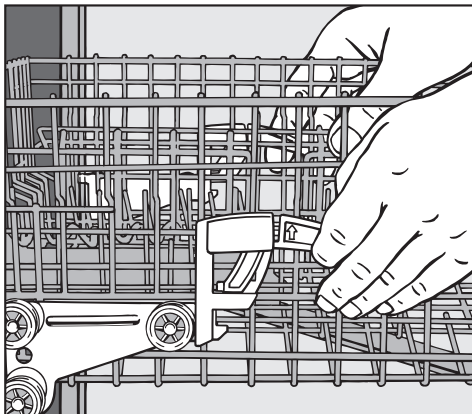

- Soulevez les leviers se trouvant sur les côtés du panier et réglez la hauteur du panier.
- Relâchez les leviers pour que le panier reste bien en place.

Selon le réglage du panier supérieur, des assiettes de différentes tailles peuvent être placées.

Par exemple, si le panier supérieur est réglé à la position la plus haute, une assiette de $12 \frac{3}{16}$ po de diamètre peut être placée dans le panier inférieur.

Panier inférieur

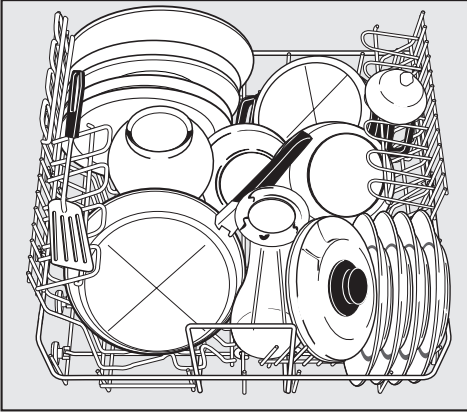

- Pour les articles plus gros et plus lourds comme les assiettes, les plateaux à servir, les casseroles et les bols.

Chargement du lave-vaisselle

Supports tout usage

Ces supports sont conçus pour les tasses, les verres, les assiettes, les bols, les chaudrons, etc.

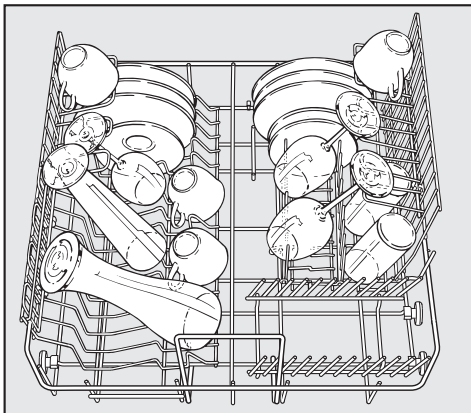

- Pour placer de longs articles, soulevez le support à tasses.
- Appuyez ou accrochez les verres à pied, comme les verres à vin et les flûtes à champagne, dans les ouvertures du support à tasses.

Panier PlateGuard Plus muni d'un dispositif StemGuard

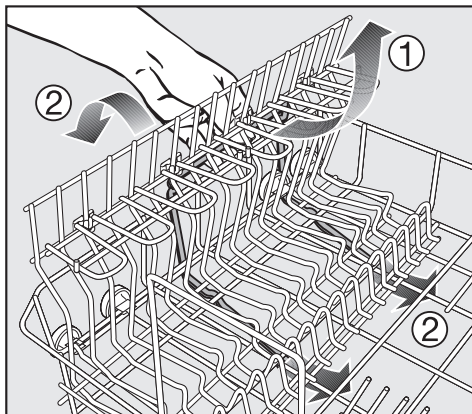

Retrait d'un support (①) :

- Pour enlever un support, tirez doucement la poignée vers le haut.

Insertion d'un support (②) :

- Insérez le support long du côté gauche et le support court du côté arrière droit.
- Glissez les attaches du support sous les tiges verticales du panier inférieur.
- Poussez la poignée vers le bas jusqu'à ce que le support s'enclenche.

Chargement du lave-vaisselle

Support amovible à crampons muni d'un dispositif StemGuard

Pour enlever le support :

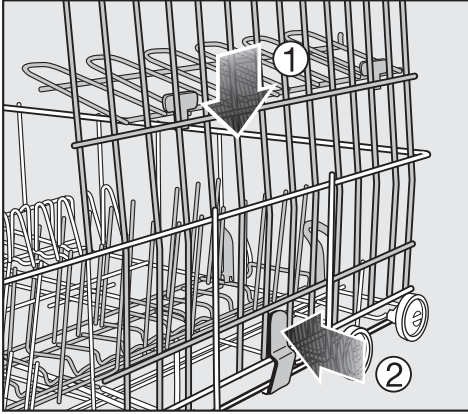

- Poussez le support vers le bas (①) et, de façon simultanée, poussez le loquet vers l'intérieur du panier (②).

Porte-bouteilles et porte-vases

Ce support peut être inséré dans le panier inférieur pour placer les vases et les biberons, tel qu'indiqué ci-dessous.

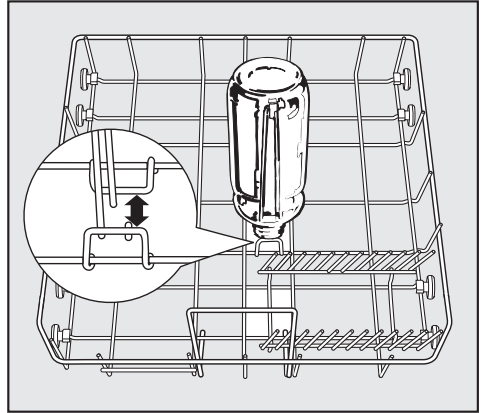

Si le porte-bouteilles est placé ailleurs, l'eau n'atteindra pas toutes les surfaces et les bouteilles ne seront pas bien lavées.

Accessoires pour les paniers

D'autres types de supports peuvent être placés dans les paniers supérieur et inférieur. Pour vous procurer ces accessoires, communiquez avec votre détaillant Miele ou le Service technique Miele.

Utilisation

Détergent

 Les détergents pour lave-vaisselle peuvent contenir des agents irritants et corrosifs. Évitez de respirer ou d'avaler du détergent pour lave-vaisselle.

Gardez hors de la portée des enfants. Remplissez le distributeur de détergent seulement avant de mettre en marche le lave-vaisselle.

 Utilisez uniquement des détergents formulés pour les lave-vaisselle domestiques.

N'utilisez pas une quantité de détergent supérieure à celle recommandée. L'usage continu d'une quantité excessive de détergent pourrait endommager l'appareil.

Vous pouvez utiliser des détergents en poudre, en gel ou en pastilles. Vérifiez l'information relative à la quantité de détergent requise sur le contenant de détergent. Pour en savoir plus, consultez la section "Réglage du détergent".

Il n'est pas recommandé d'utiliser des détergents en pastilles avec le programme "Rapide". Il se peut que les pastilles ne se dissolvent pas complètement.

Ajout de détergent

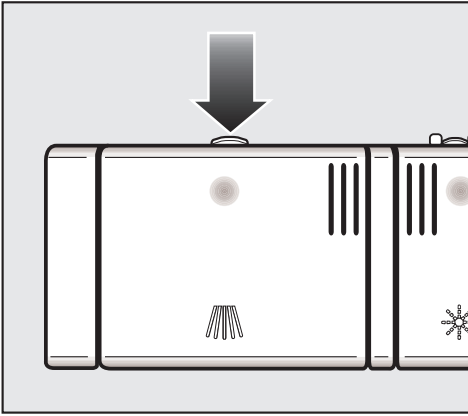

- Pour ouvrir, appuyez sur la clenche du distributeur de détergent. Le rabat s'ouvrira.

Le rabat est toujours ouvert à la fin d'un programme.

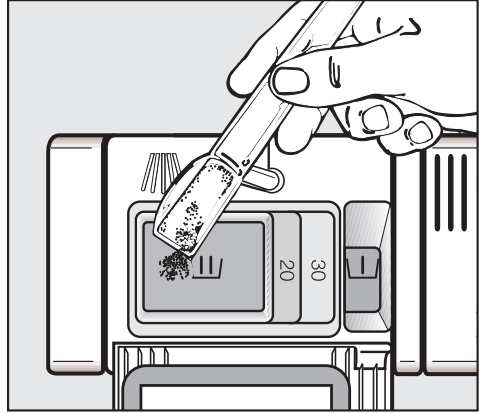

- Ajoutez du détergent dans le compartiment II et fermez le rabat.
- Si vous voulez effectuer un pré-rinçage, ajoutez 1 cuillère à thé de détergent dans le compartiment I.

Les marques horizontales dans le compartiment II indiquent des quantités d'environ 1 $\frac{1}{4}$ cuillère à table et 2 cuillères à table (20 et 30 ml) respectivement. Le compartiment I peut contenir un maximum de 2 cuillères à thé de détergent (10 ml).

Utilisation

Mise en marche

- Assurez-vous que les bras gicleurs puissent tourner librement.
- Fermez la porte du lave-vaisselle.
- Ouvrez la source d'eau si elle est fermée.
- Appuyez sur la touche  pour mettre en marche le lave-vaisselle.

Le menu principal s'affiche à l'écran.

Si la fonction de mémorisation est sélectionnée, le dernier programme sélectionné s'affiche à l'écran. Consultez la section "Réglages  - Mémoire".



Sélection d'un programme

Choisissez votre programme en fonction du type d'articles à laver et du niveau de saleté.

Reportez-vous au "Guide des programmes" pour obtenir une description des programmes et de leur utilisation.

Appuyez sur la touche **i** pour obtenir des renseignements sur le programme sélectionné.

- Sélectionnez un programme.

Le menu de programmes s'affiche à l'écran.

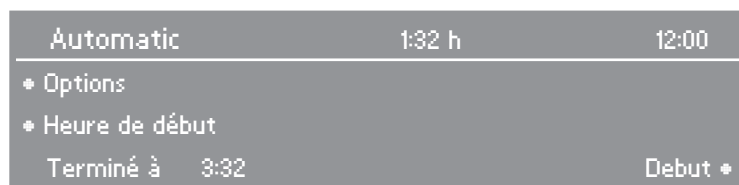

Guide des programmes

Pro-gramme	Utilisation	Déroulement du programme						
		Pré-rinçage		Lavage principal	Rinçage préliminaire		Rinçage final	Sé-chage
		1	2		1	2		
Normal ☽ 55°C	Pour la vaisselle normalement sale sur laquelle de la nourriture a séché .	X		X		X		X
Intensif Plus 75°C	Pour les casseroles et les poêlons normalement sales dans lesquels de la nourriture a séché . Également pour la vaisselle très sale. Utilise 120 % de la quantité normale de détergent.	X		X		X		X
Fragile ☽ ^c	Pour la verrerie devant être lavée à basse température et pour la vaisselle légèrement sale. Utilise 50 % de la quantité normale de détergent. Comprend le programme Glass-Care, commandé par capteur.		au choix	X		au choix		X
Rapide ☽ 40°C	Programme rapide pour la vaisselle légèrement sale (p. ex. : plateaux d'amuse-gueule) ou pour éliminer toute trace de sel dans la cuve de lavage après avoir rempli le réservoir de sel. Comprend le programme Glass-Care, commandé par capteur. Ne pas utiliser avec du détergent en pastilles.			X		X		
Automatic	Programme à capteur pour la vaisselle normalement sale .		au choix	X		au choix		X
Eco ☽	Pour la vaisselle normalement sale . Permet d'économiser de l'énergie, grâce à un temps de trempage plus long et à une température plus basse. Comprend le programme Glass-Care, commandé par capteur.			X		X		X
Intensif 65°C	Pour la vaisselle très sale sur laquelle des féculents ont séché.	X		X		X		X
Eco Eau Chaude ☽	La température de l'eau à l'entrée doit atteindre un minimum de 115 °F (45 °C). Pour la vaisselle légèrement sale ou normalement sale .	X	X	X		X		X
Pré-lavage	Pour rincer la vaisselle lorsqu'un cycle complet n'est pas nécessaire.	X						
AquaEco ☽	Pour la vaisselle légèrement sale ou normalement sale ne comportant pas de résidus séchés de nourriture. Permet d'économiser l'eau.			X		X		X

Consommation

Électricité : de 0,01 à 1,35 kWh

Eau : de 1,06 à 5,28 gal. (de 4 à 20 l)

Guide des programmes

Programme	Utilisation	Déroulement du programme				
		Pré-rinçage 1 2	Lavage principal	Rinçage préliminaire 1 2	Rinçage final	Séchage
Féculents	Pour la vaisselle sur laquelle des féculents ont séché . Utilise 120 % de la quantité normale de détergent.	X	X	X	X	X
Raclette	Pour la vaisselle sur laquelle du fromage a séché . Utilise 120 % de la quantité normale de détergent.	X	X	X	X	X
Hygiène	Pour désinfecter la vaisselle (p. ex. : biberons, planches à découper et vaisselle utilisée pour préparer les aliments).		X	X X	X	X
Plastiques ☹	Pour laver en douceur les articles et les jouets en plastique allant au lave-vaisselle.	X	X	X	X	X
Volumineux 65°C	Pour les articles thermorésistants de grande dimension (p. ex. : les grands vases).	X	X	X	X	X
Volumineux ☹ 45°C	Pour les articles thermosensibles de grande dimension (p. ex. : les gros articles en plastique).	X	X	X	X	X
Verres ☹	Pour laver la verrerie sans détergent ni produit de rinçage. Cycle de rinçage à l'eau chaude.		X	X	X	
Verre Express ☹	Pour laver rapidement la verrerie afin de la réutiliser sans attendre. Ne pas mettre de détergent ni de produit de rinçage.		X	X	X	
Préé lavage ☹ 30°C	Pour réchauffer les assiettes. Ne pas mettre de détergent ni de produit de rinçage.	X				

Consommation

Électricité : de 0,01 à 1,55 kWh

Eau : de 1,06 à 3,43 gal. (de 4 à 13 l)

Sélection des options

Des options peuvent être ajoutées au programme sélectionné.

■ Sélectionnez **Options**.

Les options offertes pour le programme sélectionné s'affichent à l'écran.

Options offertes :

Prélavage :

– Pour nettoyer les saletés légères.

Trempage :

– Pour dissoudre les taches tenaces.

Lorsque vous utilisez du détergent en poudre, mettez environ 1 cuillerée à thé (5 g) de détergent dans le compartiment I.

Séchage + :

– Pour mieux sécher les articles en plastique et la vaisselle de forme particulière.



■ Sélectionnez les options de votre choix.

Les options sélectionnées sont cochées (✓).

■ Pour désélectionner les options sélectionnées, appuyez de nouveau sur les touches correspondantes.

■ Lorsque vous avez terminé de personnaliser le programme, appuyez sur **OK**.

Le menu de programmes s'affiche de nouveau à l'écran. Il indique **Options sélectionnées**.

Utilisation

Vous pouvez maintenant sélectionner le détergent utilisé. Les choix offerts sont les suivants : Poudre, 2 en 1, 3 en 1, Pastilles et Gel. Consultez la section "Réglages  - Détergent".

Pour initialiser un programme

■ Sélectionnez **Début**.

Le programme débute.

Si vous souhaitez annuler un programme, vous devez le faire au cours des 5 premières minutes de fonctionnement. Sinon, des étapes importantes (comme l'adoucissement de l'eau) pourraient être interrompues.

Le programme peut être verrouillé. Pour utiliser cette fonction, consultez la section "Réglages  - Verrouillage d'un programme".

Affichage du temps

Avant le début du programme sélectionné, la durée de celui-ci est indiquée en heures et en minutes dans l'affichage du temps. Pendant le programme, le temps résiduel est indiqué dans l'affichage du temps.

La durée d'un programme donné peut varier selon la température de l'eau, la quantité d'articles à laver et le niveau de saleté.

Lorsqu'un programme est sélectionné pour la première fois, une durée équivalente à la durée moyenne du programme fonctionnant à l'eau froide s'affiche.

Les valeurs de temps fournies dans le guide des programmes ont été établies en fonction de chargements et de températures standards.

Chaque fois qu'un programme est utilisé, sa durée est ajustée automatiquement en fonction de la température de l'eau à l'entrée et de la quantité d'articles à laver.

À la fin d'un programme

À la fin d'un programme, le message **Programme terminé** s'affiche à l'écran.

La vaisselle a tendance à s'ébrécher si elle est encore chaude lorsqu'elle est retirée du lave-vaisselle. Attendez qu'elle refroidisse.

Une fois le lave-vaisselle arrêté, entrouvrez la porte. De cette façon, la vaisselle refroidira beaucoup plus rapidement.

- Ouvrez le lave-vaisselle et déchargez-le.
- Appuyez sur la touche ① pour arrêter le lave-vaisselle.

L'appareil continue d'utiliser de l'électricité jusqu'à ce qu'il soit arrêté à l'aide de la touche ① .

- Si vous comptez ne pas utiliser votre lave-vaisselle pendant une longue période de temps (si vous partez en vacances par exemple), fermez la source d'eau.

Interruption d'un programme

Un programme est interrompu dès que la porte est ouverte. Si la porte est refermée, le programme reprendra au point où il a été interrompu.

 Ouvrez doucement la porte du lave-vaisselle. L'eau qui circule dans l'appareil est très chaude. Faites attention de ne pas vous brûler. Avant de refermer la porte, laissez-la entrouverte pendant environ 20 s afin de permettre à la cuve de lavage de refroidir. Refermez bien la porte. Poussez jusqu'à ce qu'elle s'enclenche.

Utilisation

Changement de programme

Si le rabat du compartiment de détergent est déjà ouvert, ne changez pas le programme.

Si vous souhaitez changer un programme qui a déjà débuté :

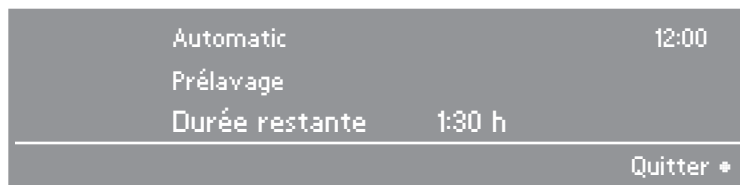

- Sélectionnez **Quitter**.
- Confirmez le message **Arrêt programme?** en appuyant sur **OK**.

Vous avez quitté le programme.



- Sélectionnez **Menu principal**.
- Le menu principal s'affiche à l'écran.
- Sélectionnez et initialisez un programme.

Début différé

Le début d'un programme peut être différé de 15 min à 24 h, par unités d'accroissement de 15 min.

Lorsque vous utilisez la fonction "début différé", assurez-vous que le compartiment à détergent est sec avant d'y ajouter du détergent. Si nécessaire, essuyez-le à l'aide d'un linge. Sinon, le détergent pourrait coller et ne pas être complètement rincé.

Lorsque vous sélectionnez la fonction "début différé", n'utilisez pas de détergent liquide car il pourrait couler.

 Il est recommandé de verser le détergent puis de verrouiller la porte du lave-vaisselle afin que les enfants ne puissent pas avoir accès au compartiment à détergent.

- Appuyez sur la touche  pour mettre en marche le lave-vaisselle.
- Sélectionnez un programme.
- Sélectionnez **Heure de début**.

La dernière heure de début ayant été sauvegardée s'affiche à l'écran.

Automatic	1:32 h	12:00
• Options		+ •
• Heure de début	12:00	- •
Terminé à	1:32	OK •

- Sélectionnez une heure de début à l'aide des touches **+/-**. Si vous maintenez votre doigt sur ces touches, les valeurs augmentent ou diminuent automatiquement.

L'heure de fin s'ajuste automatiquement.

- Appuyez sur **OK** pour confirmer votre choix.
- Sélectionnez **Début**.

Options supplémentaires

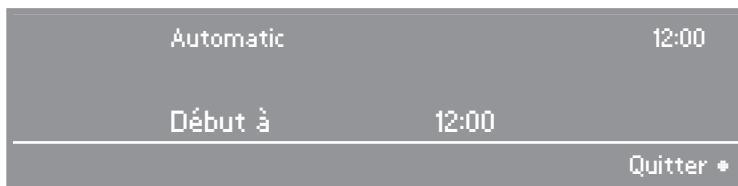

Le nom du programme et l'heure de début s'affichent.

Le programme débute automatiquement à l'heure choisie.

Activer un programme avant que le délai soit écoulé :

Un programme peut être activé avant que le délai soit écoulé.
Pour ce faire :

- Sélectionnez **Quitter** puis appuyez sur **OK** pour confirmer votre choix.
- Sélectionnez **Menu principal**.

Le menu principal s'affiche à l'écran.

- Vous pouvez maintenant sélectionner et initialiser un programme.

Le menu "Réglages" permet d'ajuster les réglages standards.

Ouvrir le menu "Réglages"

- Appuyez sur la touche ① pour mettre en marche le lave-vaisselle.

Le menu principal s'affiche à l'écran.

Si la fonction de mémorisation est sélectionnée, le dernier programme sélectionné s'affiche à l'écran. Consultez la section "Réglages - Mémoire". Si vous avez sélectionné la fonction de mémorisation, vous devez appuyer sur la touche Clear (effacer) pour revenir au menu principal.



- Sélectionnez **Réglages**.

Le menu "Réglages" s'affiche à l'écran.



- Sélectionnez un réglage.

Les options sélectionnées dans les sous-menus sont cochées (✓).

Réglages

Langue

Le contenu de l'écran peut être affiché en différentes langues.

La langue de l'affichage peut être modifiée dans le sous-menu "Langue ".

- Sélectionnez une langue et appuyez sur  pour confirmer votre choix.

Le drapeau qui figure à côté du mot "Langue " sert de repère lorsqu'une langue méconnue de l'utilisateur est sélectionnée.

Sélectionnez le menu comportant un drapeau jusqu'à ce que le sous-menu **Langue ** s'affiche.

Heure

Cette fonction permet d'afficher l'heure selon une base horaire de 24 h ou de 12 h. Elle permet aussi de régler l'heure.

Réglage de la base horaire

- Sélectionnez **Format**.
- Sélectionnez une base horaire et appuyez sur  pour confirmer votre choix.

Réglage de l'heure

- Sélectionnez **Réglage manuel**.
- Réglez l'heure à l'aide des touches **+/-** puis appuyez sur  pour confirmer votre choix. Réglez les minutes puis confirmez votre choix.

Le menu "Heure" s'affiche de nouveau.

- Appuyez sur la touche **◀ C** pour revenir au menu "Réglages ".

Détergent

Pour obtenir de meilleurs résultats de lavage, vous pouvez sélectionner le type de détergent utilisé. Les options offertes sont les suivantes : Poudre, 2 en 1, 3 en 1 et Gel. Le déroulement du cycle du programme sera ajusté en fonction du détergent sélectionné. Selon le programme choisi, la durée de fonctionnement peut être augmentée.

Normal

Lorsque vous utilisez du détergent en poudre, vous devez ajouter du sel et du produit de rinçage afin d'obtenir de meilleurs résultats de lavage. Consultez les sections "Remplissage du réservoir de sel" et "Produit de rinçage". Le message au sujet de la quantité de produit de rinçage s'affiche.

2 en 1

La fonction 2 en 1 ajuste le cycle du programme selon le détergent 2 en 1 utilisé (détergent contenant un produit de rinçage). Le message au sujet de la quantité de produit de rinçage ne s'affiche pas.

3 en 1

La fonction 3 en 1 ajuste le cycle du programme selon le détergent 3 en 1 utilisé (détergent contenant un produit de rinçage et du sel d'adoucisseur d'eau). Le message au sujet de la quantité de produit de rinçage ne s'affiche pas. La quantité de sel dans l'adoucisseur d'eau diminue pour s'établir à $\frac{1}{3}$ et $\frac{1}{4}$.

N'utilisez pas cette fonction supplémentaire si :

- vous utilisez un détergent 2 en 1 (contient du produit de rinçage).
- la dureté de l'eau du robinet excède 380 ppm (21 g/gal. [21°dH]). Vérifiez également l'information fournie par le fabricant du détergent.

L'efficacité de ces différents détergents varie en ce qui a trait au lavage et au séchage des articles.

Gel



Lorsque vous utilisez du détergent en gel, vous devez ajouter du sel et du produit de rinçage afin d'obtenir de meilleurs résultats de lavage. Consultez les sections "Remplissage du réservoir de sel" et "Produit de rinçage". Le message au sujet de la quantité de produit de rinçage s'affiche.

Par défaut, le réglage du détergent en poudre est sélectionné.

- Sélectionnez le réglage du détergent utilisé et appuyez sur **OK** pour confirmer votre choix.

Dureté de l'eau

Le lave-vaisselle est muni d'un adoucisseur à capteur, qui détecte automatiquement la dureté de l'eau du robinet. Une fois les travaux de plomberie terminés et après avoir utilisé un premier programme de lavage (p. ex : le programme "Prélavage", la lecture de la dureté de l'eau s'affiche dans le menu "Dureté de l'eau".



- Appuyez sur la touche  pour revenir au menu "Réglages .

Produit de rinçage

Pour obtenir de meilleurs résultats, vous pouvez ajuster la quantité de produit de rinçage.

Le réglage de la quantité peut être ajusté par unités d'accroissement allant de 0 à 6 ml.

Par défaut, la quantité de produit de rinçage est réglée à 3 ml par programme.

- Utilisez un réglage plus élevé s'il y a des taches sur la verrerie une fois le séchage terminé.
- Utilisez un réglage moins élevé si la vaisselle ou les verres sont striés.
- Sélectionnez une quantité de produit de rinçage à l'aide des touches   puis appuyez sur  pour confirmer votre choix.

Contrôle des filtres

Cette fonction vous permet de régler le nombre de cycles devant être effectués avant que le message de vérification du filtre s'affiche.

Vous pouvez sélectionner une fréquence allant de 30 à 60 cycles.

Par défaut, le message de vérification du filtre s'affiche tous les 40 cycles.

- Sélectionnez une fréquence et appuyez sur  pour confirmer votre choix.

Ajuster le programme "Automatic"

Le programme "Automatic" peut être ajusté afin de nettoyer les tâches tenaces qui sont fréquentes.

- Sélectionnez Oui pour activer la fonction puis appuyez sur OK.

Modifier menu principal

Il est possible de changer l'ordre des programmes qui figurent dans la liste de programmes. Les programmes les plus fréquemment utilisés peuvent être sauvegardés comme les trois premiers programmes de la liste.

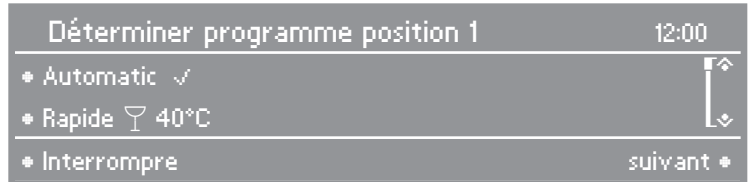

- Sélectionnez le programme à sauvegarder comme premier programme de la liste.
- Appuyez sur **Suivant** pour continuer.
- Répétez le processus pour les deuxième et troisième programmes de la liste.

Les programmes sélectionnés s'affichent à l'écran. Pour modifier la position d'un programme dans la liste, sélectionnez **Retour** jusqu'à ce que vous atteignez la position souhaitée.

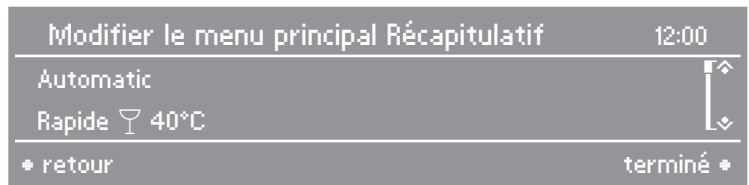

- Lorsque vous avez terminé de réorganiser la liste des programmes, appuyez sur **terminé**.

Sauvegarder des options

Des options supplémentaires peuvent être sélectionnées pour certains programmes (p. ex. : séchage prolongé). Consultez la section "Utilisation - Sélection des options".

La fonction **Sauvegarder options** vous permet de sauvegarder les options sélectionnées pour un programme de façon à ce que vous puissiez les réutiliser avec ce même programme.

Par défaut, cette fonction est désactivée.

- Sélectionnez un réglage et appuyez sur **OK** pour confirmer votre choix.

Verrou de sécurité pour enfants

Grâce au verrou de mise en service, l'appareil ne peut être utilisé à mauvais escient.

Si le verrou de sécurité est activé lorsque vous tentez de mettre en marche le lave-vaisselle, le message **Appareil verrouillé** s'affiche.

Le verrou doit être désactivé avant que le lave-vaisselle puisse être utilisé.

Tant que le verrou de sécurité est activé, le lave-vaisselle ne peut être mis en marche.

Par défaut, le verrou est désactivé.

- Sélectionnez **activé** pour activer la fonction puis appuyez sur **OK**.

Désactivation du verrouillage de mise en service

Déverrouiller le lave-vaisselle

- Appuyez sur la touche ① pour mettre en marche le lave-vaisselle.

Le message **Appareil verrouillé** s'affiche.

- Appuyez sur **OK**.

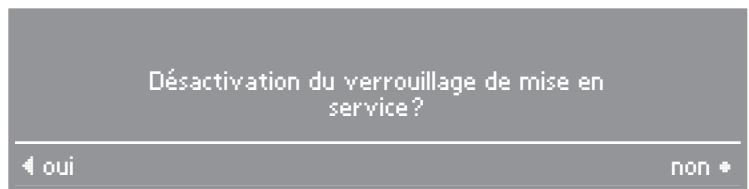

- Sélectionnez **Oui**.

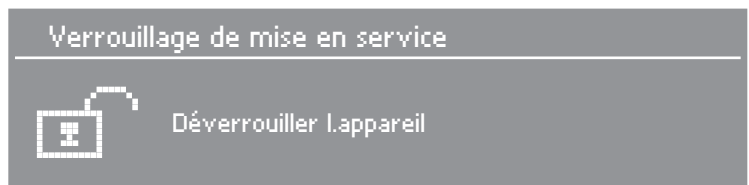

Le lave-vaisselle est déverrouillé et prêt à être utilisé.

Verrou de programme

Le programme en cours peut être verrouillé. Grâce à cette fonction, vous ne risquez pas de changer par erreur un programme en cours.

Vous avez le choix d'activer ou non le verrou de programme. Le processus de verrouillage d'un programme se fait au moment où le programme débute.

Par défaut, le verrou de programme est désactivé.

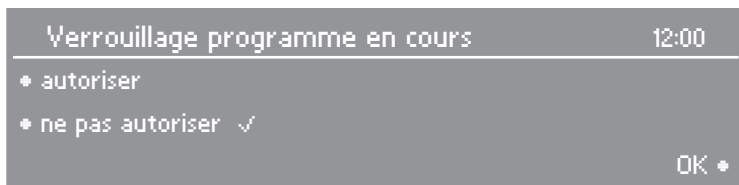



- Sélectionnez **Oui** pour activer la fonction puis appuyez sur **OK**.
- Appuyez sur la touche ◀ C pour revenir au menu principal.

Verrouiller un programme

Pour verrouiller un programme, celui-ci doit d'abord être initialisé.

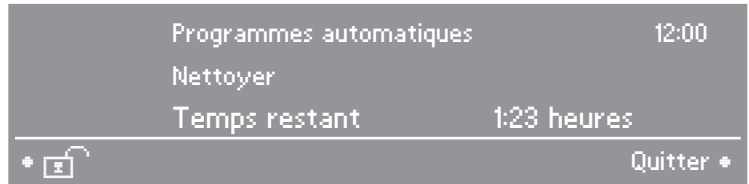
- Sélectionnez un programme puis appuyez sur **Début**.



- Sélectionnez .
- Sélectionnez **Activé** pour activer la fonction puis appuyez sur **OK**.

Le programme est verrouillé. Il le demeurera tant que le verrou n'est pas désactivé.

Pour quitter un programme en cours, le verrou de programme doit d'abord être désactivé.

Une fois le programme terminé, désactivez le verrou ou arrêtez le lave-vaisselle puis remettez-le en marche avant d'initialiser un nouveau programme ou de sélectionner des réglages.

Désactiver le verrou de programme

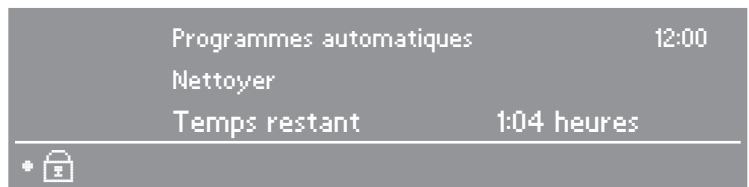

- Sélectionnez  puis appuyez sur **OK** pour confirmer votre choix.
- Sélectionnez **Désactivé** pour désactiver la fonction puis appuyez sur **OK**.

Le programme est déverrouillé. Vous pouvez choisir n'importe quel programme.

Température

La température peut être affichée en degrés Celsius (°C) ou en degrés Fahrenheit (°F).

Par défaut, la température s'affiche en Celsius (°C).

- Sélectionnez une échelle de température et appuyez sur **OK** pour confirmer votre choix.

Sonnerie

Lorsque la sonnerie est activée, une tonalité se fait entendre à la fin d'un programme ou si un problème survient.

Par défaut, la fonction de la sonnerie marquant la fin d'un programme est désactivée.

Sonnerie à la fin d'un programme

À la fin d'un programme, la sonnerie se fait entendre 5 fois à intervalles rapides. Si le lave-vaisselle n'est pas arrêté, la sonnerie peut se faire entendre pendant un maximum de 1 h.

Sonnerie en cas de problème

La fonction de la sonnerie qui permet de signaler un problème émet une tonalité continue. Si le lave-vaisselle n'est pas arrêté ou si le problème n'est pas résolu, la sonnerie peut se faire entendre pendant un maximum de 2 min.

La fonction de la sonnerie qui permet de signaler un problème ne peut pas être désactivée.

Volume de la sonnerie

Vous avez le choix de deux volumes. Vous pouvez également désactiver la sonnerie.

désactivé

Par défaut, la fonction de la sonnerie marquant la fin d'un programme est désactivée.

normal

Le volume de la sonnerie est faible.

fort

Le volume de la sonnerie est fort.

- Sélectionnez le volume de votre choix ou désactivez la sonnerie.
- Appuyez sur **OK**.

Bip de validation

Une tonalité se fait entendre lorsque vous appuyez sur une touche.

Par défaut, la tonalité du clavier est désactivée.

- Sélectionnez une option et appuyez sur **OK** pour confirmer votre choix.

Luminosité

L'écran comporte 17 niveaux de réglage de la luminosité.

Par défaut, la luminosité est réglée au niveau 8.

- Sélectionnez un niveau de luminosité et appuyez sur **OK** pour confirmer votre choix.

Contraste

L'écran comporte 17 niveaux de réglage du contraste.

Par défaut, le contraste est réglé au niveau 8.

- Sélectionnez un niveau de contraste et appuyez sur **OK** pour confirmer votre choix.

Veille

Pour économiser de l'énergie, l'affichage s'éteint 10 min après que vous ayez appuyé sur une touche.

Le voyant d'attente clignote.

Pour allumer de nouveau l'affichage, appuyez sur n'importe quelle touche.

Par défaut, cette fonction est désactivée pendant un programme.

- Sélectionnez une option et appuyez sur **OK** pour confirmer votre choix.

Mémoire

La fonction de mémorisation sauvegarde le dernier programme sélectionné.

Si vous arrêtez puis remettez en marche le lave-vaisselle ou si vous ouvrez et refermez la porte de l'appareil après la fin d'un programme, c'est le dernier programme sélectionné et non le menu principal qui s'affiche à l'écran.

Par défaut, la fonction de mémorisation est activée.

- Sélectionnez une option et appuyez sur **OK** pour confirmer votre choix.

Revendeurs

Les modes démonstration sont destinés à l'utilisation en salles de démonstration.

Le lave-vaisselle comporte trois modes démonstration.

Les programmes "Mode démonstration" et "Mode démonstration continu" affichent la gamme d'utilisations et de fonctions du lave-vaisselle.

– **Mode démonstration :**

Il faut appuyer sur une touche pour initialiser le programme. Le programme s'exécute une fois. Il doit être initialisé de nouveau.

– **Mode démo en boucle :**

Le programme débute après qu'il a été initialisé. Il s'exécute en boucle jusqu'à ce qu'il soit arrêté.

– **Démo bruits de lavage :**

Le programme active les pompes afin de faire la démonstration du fonctionnement silencieux du lave-vaisselle.

Activer le mode démonstration

- Sélectionnez une option et appuyez sur **OK** pour confirmer votre choix.
- Confirmez le message **Activer mode démonstration?** en appuyant sur **OK**.
- Appuyez sur n'importe quelle touche pour initialiser le mode démonstration sélectionné.
- Pour quitter le mode démonstration, appuyez de nouveau sur n'importe quelle touche puis sur **OK**.

Désactiver le mode démonstration

- Sélectionnez **Désactivé** pour désactiver le mode démonstration puis appuyez sur **OK**.
- Confirmez le message **Désactiver mode démonstration?** en appuyant sur **OK**.

Réglages par défaut

Tous les réglages par défaut peuvent être rétablis.

- Confirmez le message **Retour réglages usine?** en appuyant sur **OK**.
- Confirmez le message **Retour réglages usine** en appuyant sur **OK**.

Quitter le menu "Réglages

Pour quitter le menu "Réglages ", appuyez sur la touche **◀ C**. Le menu principal s'affiche.

Questions fréquemment posées

Grâce au présent guide, vous pourrez régler vous-même les problèmes mineurs sans faire appel au Service technique.

 Les réparations doivent être effectuées uniquement par une personne qualifiée et formée, conformément aux normes de sécurité nationales et locales. Les réparations effectuées par des personnes non qualifiées pourraient causer des blessures ou endommager l'appareil.

Problèmes techniques

Problème	Cause possible	Solution
Le lave-vaisselle est mis en marche mais l'affichage demeure éteint et le voyant d'attente ne clignote pas.	L'appareil n'est pas branché.	Insérez la fiche dans la prise.
	Le fusible a sauté.	Réarmez le disjoncteur. Assurez-vous qu'il s'agit d'un disjoncteur 15 A.
Le lave-vaisselle s'arrête durant un programme.	Le fusible a sauté.	Réarmez le disjoncteur. Assurez-vous qu'il s'agit d'un disjoncteur 15 A.
La sonnerie se fait entendre. Le message suivant s'affiche à l'écran : Anomalie technique FXX Appeler le SAV.	Il y a peut être un problème technique.	– Appuyez sur la touche ① pour arrêter le lave-vaisselle. Après quelques secondes : – Mettez le lave-vaisselle en marche. – Sélectionnez un programme. – Sélectionnez Début . Si le problème persiste, téléphonez au Service technique.
La sonnerie se fait entendre. Le message suivant s'affiche à l'écran : Anomalie Aquasécurité F70	Le système hydro-fuge s'est activé.	– Fermez la source d'eau. – Téléphonez au Service technique Miele.

Questions fréquemment posées

Problèmes liés à l'entrée d'eau ou au drain		
Problème	Cause possible	Solution
La sonnerie se fait entendre. Le message suivant s'affiche à l'écran :		
Fermez la porte et ouvrez le robinet d'eau.	La source d'eau est fermée.	Ouvrez complètement la source d'eau.
Anomalie arrivée d'eau FXX		Avant de régler le problème : – Appuyez sur la touche ① pour arrêter le lave-vaisselle.
	Panne F12/F13 : Panne liée à l'entrée d'eau.	– Ouvrez complètement la source d'eau et réinitialisez le programme. – Nettoyez le filtre de l'entrée d'eau (reportez-vous à la section " Instructions d'entretien pour l'utilisateur"). – La pression au raccordement d'eau est inférieure à 4,35 lb/po ² . Consultez un plombier.

Questions fréquemment posées

Problème	Cause possible	Solution
<p>Le programme "Energy Saver" (économiseur d'énergie) affiche le message suivant : Temp. d'arrivée trop basse</p>	<p>La température de l'eau à l'entrée n'atteint pas le minimum requis de 115 °F (45 °C). Consultez la section "Plomberie - Branchement à la source d'eau".</p>	<ul style="list-style-type: none"> – Réinitialisez le programme. – Si le message d'erreur s'affiche de nouveau, utilisez un autre programme.
<p>La sonnerie se fait entendre. Le message suivant s'affiche à l'écran : Anomalie vidange FXX</p>	<p>Panne F11 : Panne liée au drain. Il y a peut-être de l'eau dans la cuve de lavage.</p>	<p>Avant de régler le problème :</p> <ul style="list-style-type: none"> – Arrêtez le lave-vaisselle ("Ⓢ"). – Nettoyez le filtre triple. – Nettoyez la pompe de vidange et le clapet de non-retour. – Nettoyez la pompe de vidange et le clapet de non-retour. <p>Reportez-vous aux "Instructions d'entretien pour l'utilisateur" pour obtenir plus de précisions.</p> <ul style="list-style-type: none"> – Dépliez le tuyau de vidange.

Questions fréquemment posées

Problèmes d'ordre général		
Problème	Cause possible	Solution
L'affichage ne s'allume pas.	L'affichage est passé en mode "Attente", ce qui permet d'économiser de l'énergie.	Appuyez sur n'importe quelle touche. Reportez-vous à la section "Réglages  - Attente" pour obtenir plus de précisions.
La sonnerie se fait entendre durant un programme. Le message suivant s'affiche à l'écran : Couvercle réservoir sel Fermer couvercle réservoir sel	Le couvercle du réservoir de sel n'était pas bien fermé.	– Fermez le couvercle du réservoir de sel. Si le couvercle du réservoir de sel s'est ouvert pendant un programme, vous devez aussi : – Appuyer sur la touche ① pour arrêter puis remettre en marche le lave-vaisselle. – Réinitialiser le programme.
Le message suivant s'affiche à l'écran : Bras de lavage central bloqué ou Bras de lavage inférieur bloqué	De la vaisselle bloque le bras gicleur central ou le bras gicleur inférieur. Les jets du bras gicleur central ou du bras gicleur inférieur sont obstrués.	Ouvrez la porte du lave-vaisselle et replacez les articles qui bloquent les bras gicleurs. – Appuyez sur la touche ① pour arrêter le lave-vaisselle. Ensuite : – Nettoyez les bras gicleurs. Reportez-vous aux "Instructions d'entretien pour l'utilisateur".



Questions fréquemment posées

Problème	Cause possible	Solution
Il reste du détergent dans le distributeur à la fin d'un programme.	Le distributeur était humide lorsque le détergent y a été versé.	Séchez le distributeur avant d'y verser le détergent.
Le couvercle du distributeur de détergent ne se ferme pas bien.	Des résidus de détergent bloquent le loquet.	Enlevez les résidus.
La porte et les parois internes du lave-vaisselle sont encore humides après la fin d'un programme.	C'est normal. Cette situation est propre au fonctionnement du système de séchage.	L'humidité s'évaporerait rapidement.
Il reste de l'eau dans la cuve de lavage à la fin d'un programme.		Avant de régler le problème : – Appuyez sur la touche ① pour arrêter le lave-vaisselle.
	Le filtre triple de la cuve de lavage est obstrué.	Nettoyez le filtre triple. Reportez-vous aux "Instructions d'entretien pour l'utilisateur".
	La pompe de vidange ou le clapet de non-retour est peut être bloqué.	Nettoyez la pompe de vidange et le clapet de non-retour. Reportez-vous aux instructions d'entretien.
	Le tuyau de vidange est plié.	Dépliez le tuyau.

Questions fréquemment posées

Bruits		
Problème	Cause possible	Solution
On entend des coups dans la cuve de lavage.	Le bras gicleur cogne contre un article qui se trouve dans le panier.	Interrompez le programme et replacez les articles qui bloquent le bras gicleur.
On entend un cliquetis dans la cuve de lavage.	Les articles ne sont pas bien en place dans la cuve de lavage.	Interrompez le programme et replacez les articles qui bougent.
On entend des coups dans les tuyaux.	Cette situation peut être attribuable à une mauvaise installation ou au diamètre des tuyaux.	Cela n'a aucune répercussion sur le fonctionnement du lave-vaisselle. Dans le doute, consultez un plombier.

Questions fréquemment posées

Mauvais résultats de lavage		
Problème	Cause possible	Solution
La vaisselle n'est pas propre.	La vaisselle n'a pas été disposée correctement.	Consultez la section "Chargement du lave-vaisselle".
	Le programme n'était pas assez puissant.	Sélectionnez un programme plus intensif. Consultez le "Guide des programmes".
	Taches tenaces mais habituelles (p. ex. : taches de thé)	Utilisez la fonction "Ajuster le programme Automatic". Consultez la section "Réglages  - Ajuster le programme Automatic".
	Une quantité insuffisante de détergent a été distribuée.	Utilisez plus de détergent. Consultez la section "Ajout de détergent".
	Des articles obstruent les jets des bras gicleurs.	Faites tourner les bras gicleurs. Disposez autrement les articles au besoin.
	Le filtre triple est obstrué ou n'est pas bien en place. Les jets des bras gicleurs sont peut-être obstrués.	Nettoyez le filtre et remettez-le bien en place. Reportez-vous à la section "Instructions d'entretien pour l'utilisateur".
	La pompe de vidange ou le clapet de non-retour est bloqué. L'eau revient dans la cuve de lavage.	Nettoyez la pompe de vidange et le clapet de non-retour. Reportez-vous aux "Instructions d'entretien pour l'utilisateur".
Il y a des traces sur les verres et les ustensiles. De plus, il y a un lustre bleuté à la surface des verres et une pellicule peut être essuyée.	Le réglage de la quantité de produit de rinçage est trop élevé.	Diminuez la quantité. Consultez la section "Réglages  - Produit de rinçage".

Questions fréquemment posées

Problème	Cause possible	Solution
La vaisselle n'est pas sèche. Les verres et les ustensiles sont tachés.	Le réglage de la quantité de produit de rinçage est peut-être trop bas ou le distributeur de produit de rinçage est vide.	Augmentez la quantité, remplissez le distributeur ou changez de produit de rinçage. Consultez la section "Avant la première utilisation".
	La vaisselle a été retirée trop tôt de l'appareil.	Laissez la vaisselle plus longtemps dans l'appareil. Reportez-vous à la section "Utilisation".
	Des produits 2 en 1 ou 3 en 1 ont été utilisés. Ce type de produit ne permet pas d'obtenir un séchage optimal.	Ajustez le réglage du détergent à "Powder" (poudre) et mettez du produit de rinçage. Consultez la section "Réglages ▶ - Détergent".
	Le réglage 2 en 1 ou 3 en 1 est sélectionné, mais un autre type de détergent a été utilisé.	Sélectionnez le réglage du détergent en fonction du détergent utilisé. Consultez la section "Réglages ▶ - Détergent".
Un résidu blanc est visible sur les ustensiles et la vaisselle, les articles en verre sont brouillés et une pellicule peut être essuyée.	Une quantité insuffisante de produit de rinçage a été utilisée.	Augmentez la quantité. Consultez la section "Réglages ▶ - Produit de rinçage".
	Le réservoir de sel est vide.	Remplissez le réservoir de sel. Consultez la section "Avant la première utilisation".
	Des produits inadéquats de type 2 en 1 ou 3 en 1 ont été utilisés.	Changez de détergent. Utilisez des détergents ordinaires sous forme de pastilles ou de poudre.
	L'adoucisseur d'eau automatique est défectueux.	Téléphonez au Service technique Miele.

Questions fréquemment posées

Problème	Cause possible	Solution
Les verres sont décolorés et la pellicule ne s'essuie pas.	Il y a des dépôts de détergent.	Utilisez un autre détergent.
Les verres sont ternes et décolorés et la pellicule ne s'essuie pas.	Les verres ne vont pas au lave-vaisselle.	Il n'y a pas de solution. Mettez seulement des verres qui vont au lave-vaisselle.
Les taches de thé ou de rouge à lèvres n'ont pas complètement disparu.	La température de lavage du programme sélectionné était trop basse.	Sélectionnez un programme à température plus élevée.
	L'action blanchissante du détergent utilisé est faible.	Utilisez un autre détergent.
Les articles en plastique sont décolorés.	Les colorants naturels (p. ex. : les colorants des légumes) peuvent en être la cause. Une quantité insuffisante de détergent a été utilisée pour effacer ces colorants.	Utilisez plus de détergent. Consultez la section "Ajout de détergent". La décoloration est permanente.
Il y a des taches de rouille sur les ustensiles.	Les articles abîmés ne sont pas à l'épreuve de la corrosion.	Il n'y a pas de solution. Ne mettez que des ustensiles qui vont au lave-vaisselle.
	Aucun programme n'a été utilisé après avoir rempli le réservoir de sel. Il y a eu des résidus de sel lors du cycle de lavage.	Après avoir rempli le réservoir de sel, utilisez le programme "Rapide" sans charger le lave-vaisselle.

Service après-vente

Réparations

Si vous ne pouvez résoudre certains problèmes, veuillez communiquer avec le Service technique Miele au numéro indiqué au verso de cette brochure.

- Veuillez préciser le modèle et le numéro de série de votre appareil.

Ces renseignements figurent sur la plaque signalétique située sur le rebord droit de la porte du lave-vaisselle.

Mise à niveau informatique

La correction de programme (PC) permet à un technicien de mettre à niveau le lave-vaisselle en fonction des nouvelles technologies.

Ainsi, lorsque des progrès technologiques permettront d'améliorer les cycles de programme de votre lave-vaisselle, un technicien sera en mesure d'intégrer les nouvelles données aux boutons de commande de votre appareil à l'aide du voyant PC. Miele vous informera des possibilités d'amélioration en temps opportun.

Pour transporter le lave-vaisselle, p. ex. si vous déménagez dans une nouvelle résidence, veuillez prendre note de ce qui suit :

- Videz le lave-vaisselle.
- Attachez les pièces mobiles, p. ex. les tuyaux, les câbles, les plateaux à couverts.

- Transportez le lave-vaisselle en position verticale.

Si cela est impossible, couchez le lave-vaisselle sur le dos.

Ne le transportez pas couché sur le côté ou sur la porte. L'eau qui reste dans l'appareil pourrait couler et endommager le système électrique.

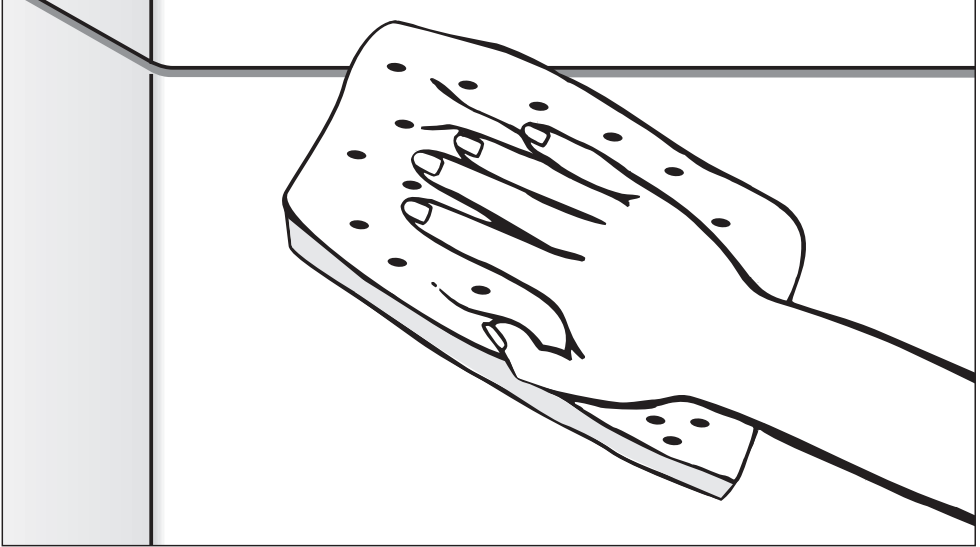

Instructions d'entretien pour l'utilisateur

Pour prévenir les accidents
et éviter d'endommager l'appareil,
veuillez lire ces instructions
avant de l'installer ou de l'utiliser.

Nettoyage et entretien

Inspectez et nettoyez votre lave-vaisselle régulièrement (environ tous les 4 à 6 mois). Vous éviterez ainsi que des pannes et des problèmes surviennent.

N'utilisez pas d'agents nettoyants abrasifs, de produits pour vitres, de nettoyants tout usage ni de produits contenant des solvants ou de l'ammonium. Ces produits endommageront la surface de votre appareil.

Cuve de lavage

En général, la cuve de lavage se nettoie d'elle-même si la bonne quantité de détergent à lave-vaisselle a été utilisée.

La cuve de lavage peut se nettoyer avec un nettoyant pour lave-vaisselle comme Dis Cleaner. Vous pouvez obtenir ce produit auprès de votre détaillant Miele, en communiquant avec Miele ou en consultant le site www.miele.ca.

Porte et joint d'étanchéité de la porte

- Essuyez régulièrement le joint d'étanchéité de la porte avec un linge humide pour enlever toutes les particules de nourriture.
- Les résidus de nourriture et les liquides renversés sur les côtés de la porte du lave-vaisselle devraient être essuyés. Comme ceux-ci se trouvent à l'extérieur de la cuve de lavage, ils ne sont pas nettoyés par l'eau provenant des bras gicleurs.

Surface extérieure

- Utilisez seulement un apprêt qui convient à vos armoires de cuisine.
- Pour nettoyer le bois, passez d'abord un linge humide puis essuyez avec un linge sec.
- Les surfaces en acier inoxydable peuvent être nettoyées à l'aide d'un nettoyant pour acier inoxydable non abrasif ou encore à l'aide d'un mélange d'eau tiède et de détergent à lave-vaisselle.
- Pour garder l'appareil propre plus longtemps, vous pouvez aussi utiliser un apprêt pour acier inoxydable. Appliquez-le parcimonieusement avec une pression uniforme.

Panneau de commande

Panneau de commande en plastique

- Utilisez seulement un linge humide ou un produit nettoyant spécialement conçu pour le plastique.

Panneau de commande en acier inoxydable

- Voir l'information ci-dessus.

 Les surfaces et les commandes en acier inoxydable peuvent se décolorer ou s'endommager si elles ne sont pas nettoyées régulièrement. Le devant et les commandes de l'appareil ne sont pas inrayables. Nettoyez tout aliment renversé sans attendre.

Filtre triple

Le filtre triple situé au fond de la cuve de lavage empêche les aliments de se redéposer sur la vaisselle. Il protège aussi la pompe de circulation des dommages causés par les corps étrangers (p. ex. : verre cassé, os, etc.).

 N'utilisez pas le lave-vaisselle si le filtre n'est pas bien installé.

Inspectez et nettoyez le filtre triple tous les 4 à 6 mois ou chaque fois qu'un corps étranger est coincé. La fréquence de nettoyage du filtre varie en fonction de l'utilisation de l'appareil et du degré de saleté.

L'écran affiche **Vérification du filtre** après 40 cycles de lavage (réglage par défaut).

Il est possible de modifier la fréquence à laquelle le message de vérification du filtre s'affiche (plage allant de 30 à 60 cycles). Consultez la section "Réglages  - Vérification du filtre".

- Vérifiez et nettoyez le filtre triple.
- Appuyez sur **OK** pour confirmer votre choix.

Le menu de programmes s'affiche à l'écran.

Nettoyage du filtre triple

- Arrêtez le lave-vaisselle avant de procéder au nettoyage.

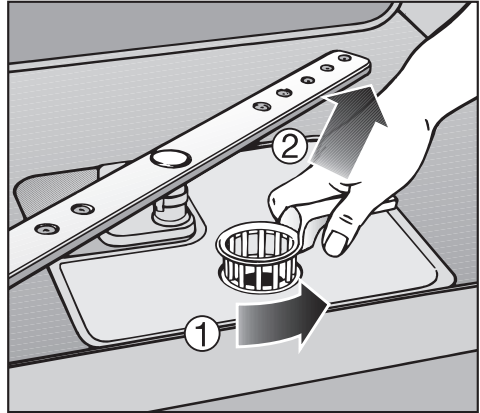

- Tournez la poignée dans le sens contraire des aiguilles d'une montre pour dégager le filtre (①).
- Retirez le filtre triple de l'appareil. Enlevez toutes les particules solides et rincez le filtre sous l'eau courante. Frottez-le avec une brosse de nylon si nécessaire.

Nettoyage et entretien

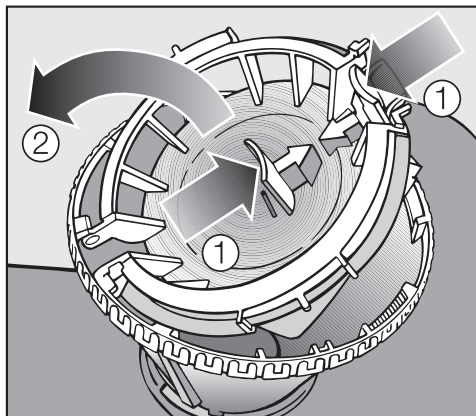

Pour nettoyer l'intérieur du filtre, le rabat doit être ouvert.

- Poussez les languettes l'une vers l'autre (①) et ouvrez le rabat (②).
- Rincez à l'eau courante.
- Refermez le rabat afin que les languettes s'enclenchent.

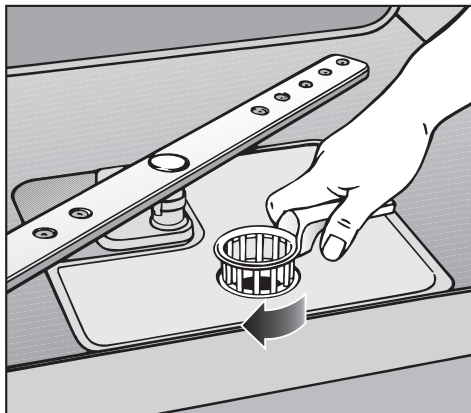

- Remettez le filtre à plat au fond de la cuve de lavage.
- Fixez le filtre en tournant la poignée dans le sens des aiguilles d'une montre.

 Le filtre triple doit être inséré et fixé. Sinon, de grosses particules pourraient s'introduire dans la pompe de circulation et l'obstruer.

Bras gicleurs

Il arrive que des particules d'aliments se logent dans les jets d'un bras gicleur. Les bras gicleurs devraient être inspectés et nettoyés tous les 4 à 6 mois.

- Arrêtez le lave-vaisselle avant de procéder au nettoyage.

Pour enlever les bras gicleurs

- Enlevez le plateau à ustensiles (s'il y a lieu).
- Soulevez le **bras gicleur supérieur** afin de engrener le cliquet interne et dévissez le bras gicleur.

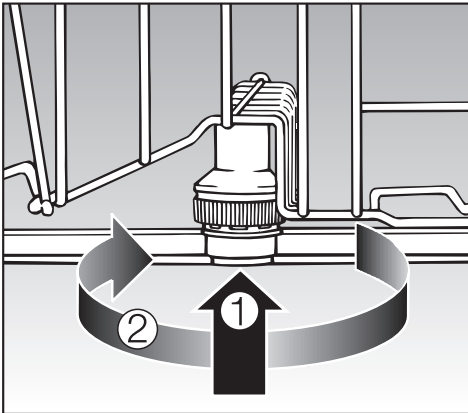

- Soulevez le bras gicleur **central** (①) pour engrener le cliquet et dévissez le bras gicleur (②).
- Enlevez le panier inférieur.

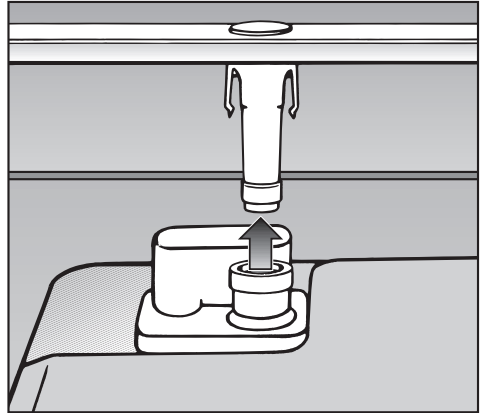

- Tirez fermement le bras gicleur **inférieur** vers le haut pour l'enlever.

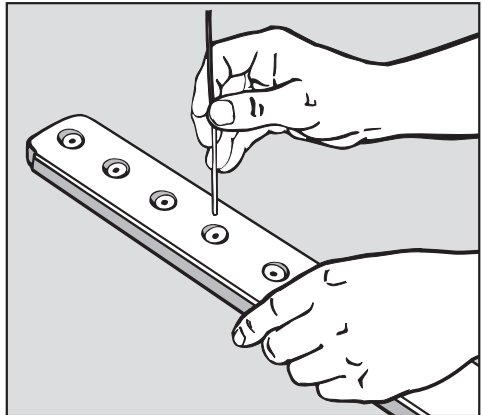

- Utilisez un objet pointu comme un cure-dent pour pousser les particules d'aliments dans les jets des bras gicleurs.
- Rincez abondamment sous l'eau courante.
- Remettez les bras gicleurs et assurez-vous qu'ils tournent librement.

Nettoyage et entretien

Filtre d'arrivée d'eau

Le tuyau d'arrivée d'eau raccordé à la soupape d'arrêt du lave-vaisselle comporte un filtre. Si votre eau est dure ou si les tuyaux contiennent des sédiments, ce filtre peut s'obstruer et empêcher un volume suffisant d'eau de pénétrer dans la cuve de lavage.

 Le boîtier en plastique du raccord d'eau contient des fils électriques. N'immergez pas le boîtier dans un liquide.

Ne coupez pas le tuyau de prise d'eau et ne le plongez pas dans un liquide.

Installation d'un filtre de raccord

Si votre eau contient une quantité élevée de substances insolubles, nous recommandons d'installer un filtre entre le robinet et le raccord d'arrivée d'eau. Vous pouvez vous procurer ces filtres auprès du Service technique Miele.

Filtre

- Coupez l'alimentation électrique du lave-vaisselle (débranchez-le de la prise ou fermez le disjoncteur). Arrêtez le lave-vaisselle et débranchez-le.
- Fermez la source d'eau.
- Dévissez le tuyau d'arrivée d'eau.

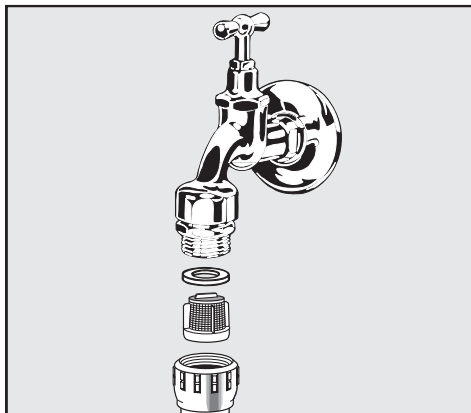

- Enlevez soigneusement le joint de caoutchouc.
- Enlevez le filtre à l'aide de pinces à bec effilé et rincez-le à l'eau courante.
- Remettez le filtre et le joint. Vérifiez qu'ils sont bien en place.
- Revissez le tuyau d'arrivée d'eau sur le robinet en vérifiant qu'il n'y a pas de croisement de fil.
- Ouvrez prudemment le robinet et surveillez toute fuite.

Pompe de vidange et clapet de non-retour

Si le lave-vaisselle ne s'est pas complètement vidé à la fin d'un programme, il y a peut-être obstruction de la pompe de vidange ou du clapet de non-retour.

- Arrêtez le lave-vaisselle et débranchez-le.
- Enlevez le filtre triple (consultez la section "Filtre triple").
- Utilisez un bol ou un contenant pour vider l'eau de la cuve de lavage.

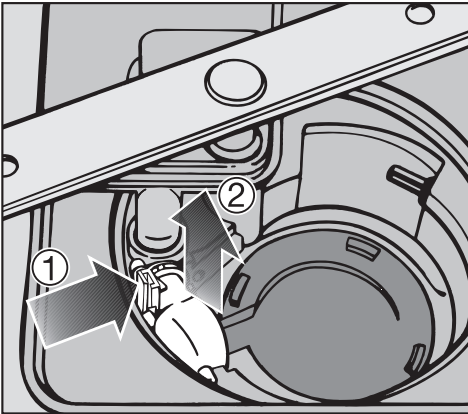

- Abaissez l'étrier (①).
- Sortez le clapet de non-retour (②) et rincez-le bien à l'eau courante.
- Enlevez tous les corps étrangers qui se trouvent dans le clapet de non-retour.

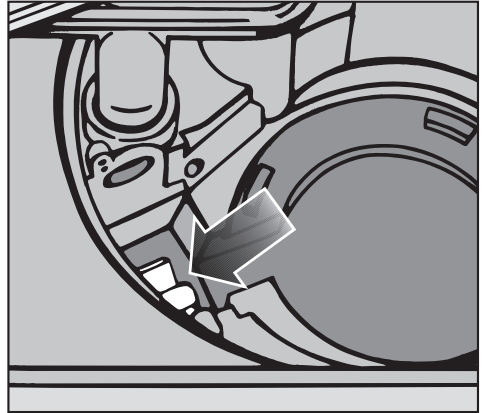

La pompe de vidange se trouve sous le clapet de non-retour (voir la flèche).

- Enlevez tous les corps étrangers qui se trouvent dans la pompe de vidange (morceaux de verre ou d'os).
- Avant de remettre le clapet de non-retour, assurez-vous que la pompe de vidange n'est pas obstruée. Faites tourner l'hélice quelques fois dans les deux sens pour vous assurer qu'elle tourne librement.
- Remplacez soigneusement le clapet de non-retour et fixez-le solidement à l'aide de l'étrier.

 Assurez-vous que l'étrier s'enclenche.

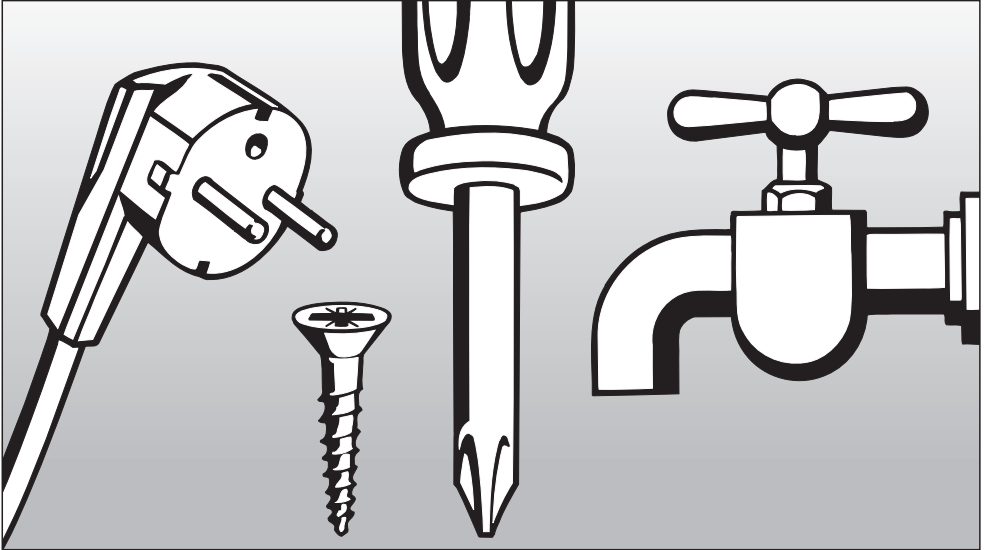

Instructions d'installation

Pour installer le lave-vaisselle, veuillez vous reporter à la feuille comportant les instructions d'installation qui est fournie avec le présent document.

Protection de l'environnement

Élimination des produits d'emballage

La boîte de carton et l'emballage protègent l'appareil durant le transport. Ces matériaux sont biodégradables et recyclables. Veuillez les recycler.

Pour prévenir les risques de suffocation, débarrassez-vous des emballages, sacs et autres produits en plastique en toute sécurité et gardez-les hors de la portée des enfants.

Mise au rebut de votre ancien appareil

Les vieux appareils peuvent contenir des matériaux recyclables. Veuillez communiquer avec le centre de recyclage de votre localité pour savoir comment les recycler.

Assurez-vous que votre appareil ne présente aucun danger pour les enfants jusqu'à ce qu'il soit mis au rebut. Avant de mettre au rebut votre ancien appareil, débranchez-le, coupez le cordon d'alimentation électrique et retirez la porte par mesure de sécurité.

 Il peut être dangereux de confier des travaux d'installation ou de réparation à des personnes non qualifiées et le fabricant ne peut en être tenu responsable.

Assurez-vous que les données techniques (tension, fréquence et calibre du fusible) indiquées sur la plaque signalétique correspondent bien à celles du réseau électrique de la résidence.

Une fois l'installation terminée, la prise de courant doit être accessible. N'utilisez pas de rallonge pour raccorder le lave-vaisselle à l'alimentation électrique. Il y aurait alors un risque de surchauffe. Reportez-vous à la plaque signalétique qui se trouve sur le côté droit de la porte de l'appareil.

Si le cordon électrique est endommagé, il doit être remplacé par un technicien Miele qui utilisera une pièce de rechange d'origine de Miele.

INSTRUCTIONS DE MISE À LA TERRE

CET APPAREIL DOIT ÊTRE MIS À LA TERRE.

En cas de mauvais fonctionnement ou de panne, la mise à la terre réduira le risque de choc électrique en offrant au courant électrique un acheminement d'évacuation de moindre résistance. Cet appareil est muni d'un cordon électrique comportant un conducteur de terre et une prise de mise à la terre. La fiche doit être branchée dans une prise appropriée qui est installée et mise à la terre conformément à tous les codes et règlements locaux.

 **Un mauvais raccordement de l'appareil au conducteur de terre peut causer un choc électrique. Ne pas modifier la fiche de branchement fournie avec l'appareil; si la fiche ne correspond pas à la configuration de la prise de courant, demander à un électricien qualifié d'installer une prise de courant adéquate. Si vous avez des questions concernant le branchement électrique ou la mise à la terre de votre appareil à votre installation électrique, veuillez consulter un électricien agréé ou téléphonez au Service technique Miele :**

 1 800 565-6435

Caractéristiques

Le lave-vaisselle est muni d'un cordon d'alimentation de 4 pi (1,2 m) et d'une fiche moulée qui doivent être branchés dans une prise à la terre de 120 V, 60 Hz, 15 A.

Plomberie

Branchement à la source d'eau

 Ne consommez pas l'eau du lave-vaisselle!

- L'appareil peut chauffer l'eau qu'il utilise à la température requise pour le programme de lavage sélectionné. Il peut donc être branché à une source d'eau chaude ou d'eau froide. Pour réduire la consommation d'énergie, branchez le lave-vaisselle à une source d'eau froide. Pour réduire les temps de lavage au minimum, branchez le lave-vaisselle à une source d'eau chaude. La consommation d'énergie en sera légèrement augmentée. De l'eau chaude est utilisée pour les cycles de rinçage de tous les programmes.
- Pour utiliser le programme "Energy Saver" (économiseur d'énergie), l'appareil doit être branché à une source d'eau chaude dont la température peut varier de 115 °F (45 °C) à 140 °F (60 °C). Plus la température de l'eau à l'entrée est élevée, plus les résultats de lavage et de séchage sont satisfaisants.
- Le tuyau d'arrivée d'eau fait environ 5 pi (1,5 m) de long. Un tuyau métallique souple de 5 pi (1,5), résistant à une pression maximale de 2 030 lb/po², est également offert.

- Le tuyau d'arrivée d'eau est muni d'un raccord fileté femelle de 3/4 po. Il peut être directement branché à une source d'eau munie d'un embout fileté mâle de 3/4 po.
- Pression d'eau : Doit varier entre 4,5 et 145 lb/po² (de 0,3 à 10 bar). Si la pression d'eau est inférieure, le message **Anomalie arrivée d'eau** s'affiche à l'écran. Consultez la section "Questions fréquemment posées".

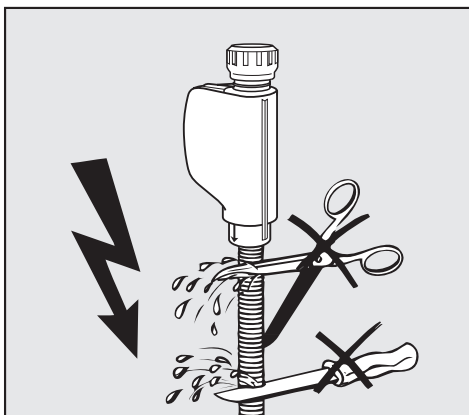

 Ne coupez pas le tuyau d'arrivée d'eau. Il contient des fils électriques. Si le tuyau est coupé, le lave-vaisselle ne fonctionnera pas. De plus, il y aura une fuite d'eau et vous pourriez vous blesser. Si le tuyau est trop long, enroulez-le soigneusement et placez-le derrière l'appareil.

Vidange

- L'appareil est muni d'un clapet de non-retour intégré sur le côté refoulement, ce qui empêche les eaux usées de refluer dans le lave-vaisselle.
- Il comporte également un tuyau de vidange souple de 5 pi (1,5 m), dont le diamètre intérieur est de $\frac{7}{8}$ po (22 mm).
- Il est possible de commander des rallonges et des adaptateurs de tuyau de vidange auprès de Miele. Le tuyau de vidange doit avoir une longueur maximale de 13 pi (4 m) et une hauteur maximale de 39 po (1 m).
- Si le tuyau doit être fixé directement à la bouche d'évacuation, utilisez le collier de serrage fourni avec l'appareil.
- Le tuyau peut être installé du côté gauche ou du côté droit.
- Le drain du lave-vaisselle est conçu pour différents diamètres de tuyau de vidange. Le drain doit être raccourci s'il va trop loin dans le tuyau de vidange. Sinon, le tuyau de vidange pourrait s'obstruer.
- Le tuyau de vidange ne doit pas être raccourci.
- Au moment de l'installation, il est important de ne pas plier, écraser ni étirer le tuyau.

Ventilation du système de vidange

Si le tuyau de vidange du lave-vaisselle est branché à un avaloir de sol ou à un drain qui est à moins de 8 po (20 cm) au-dessus du plancher, le système de vidange doit être ventilé. Sinon, l'eau circulant dans le lave-vaisselle pourrait se drainer durant le programme de lavage.

- Ouvrez la porte du lave-vaisselle et retirez le panier inférieur.

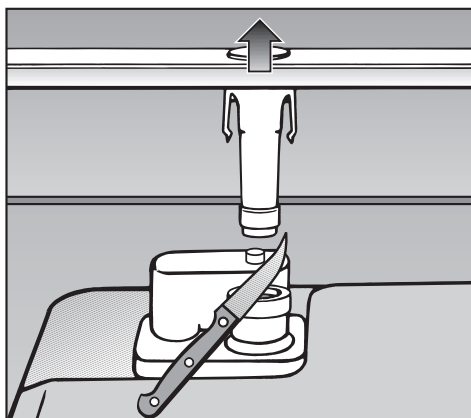

- Tirez fermement le bras gicleur inférieur vers le haut pour l'enlever.
- Coupez le capuchon de l'évent situé du côté arrière droit du filtre triple, comme le montre l'image ci-dessus.



Miele Limitée

Siège social au Canada

55G, East Beaver Creek Road
Richmond Hill (Ontario) L4B 1E5

Téléphone : (800) 643-5381
(905) 707-1171

Télécopieur : (905) 707-0177

www.miele.ca

info@miele.ca (questions générales)

professional@miele.ca (questions commerciales)

Service à la clientèle – Mielecare (Canada)

Téléphone : (800) 565-6435
(905) 850-7456

Télécopieur : (905) 850-6651

service@miele.ca (Service technique)