

Rowenta

DW5000



www.rowenta.com

FR

NL

DE

EN

IT

ES

PT

EL

TR

DA

SV

NO

FI

HR

SR

BG

SL

PL

CS

SK

HU

RU

UK

RO

ET

LV

LT

AR



AUTOSTEAM



DRY



SELF CLEAN



ANTI-DRIP



**ANTI
CALC**

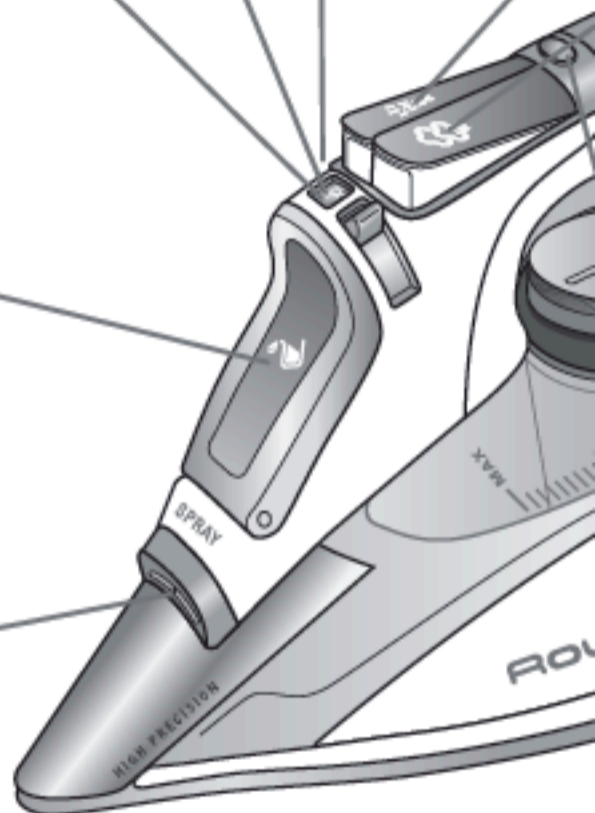

* FR Selon modèle - NL Afhankelijk van het model - DE Je nach Modell - EN depending on the model - EL ανάλογα με το μοντέλο - TR Modele göre - DA Afhængig af model - SV Beroende av modellen - SR Zavisno od modela - BG в зависимост от модела - SL Odvisno od modela - PL W zależności od modelu - RU В зависимости от модели - UK Залежно від моделі - RO Ovisno o modelu - B...

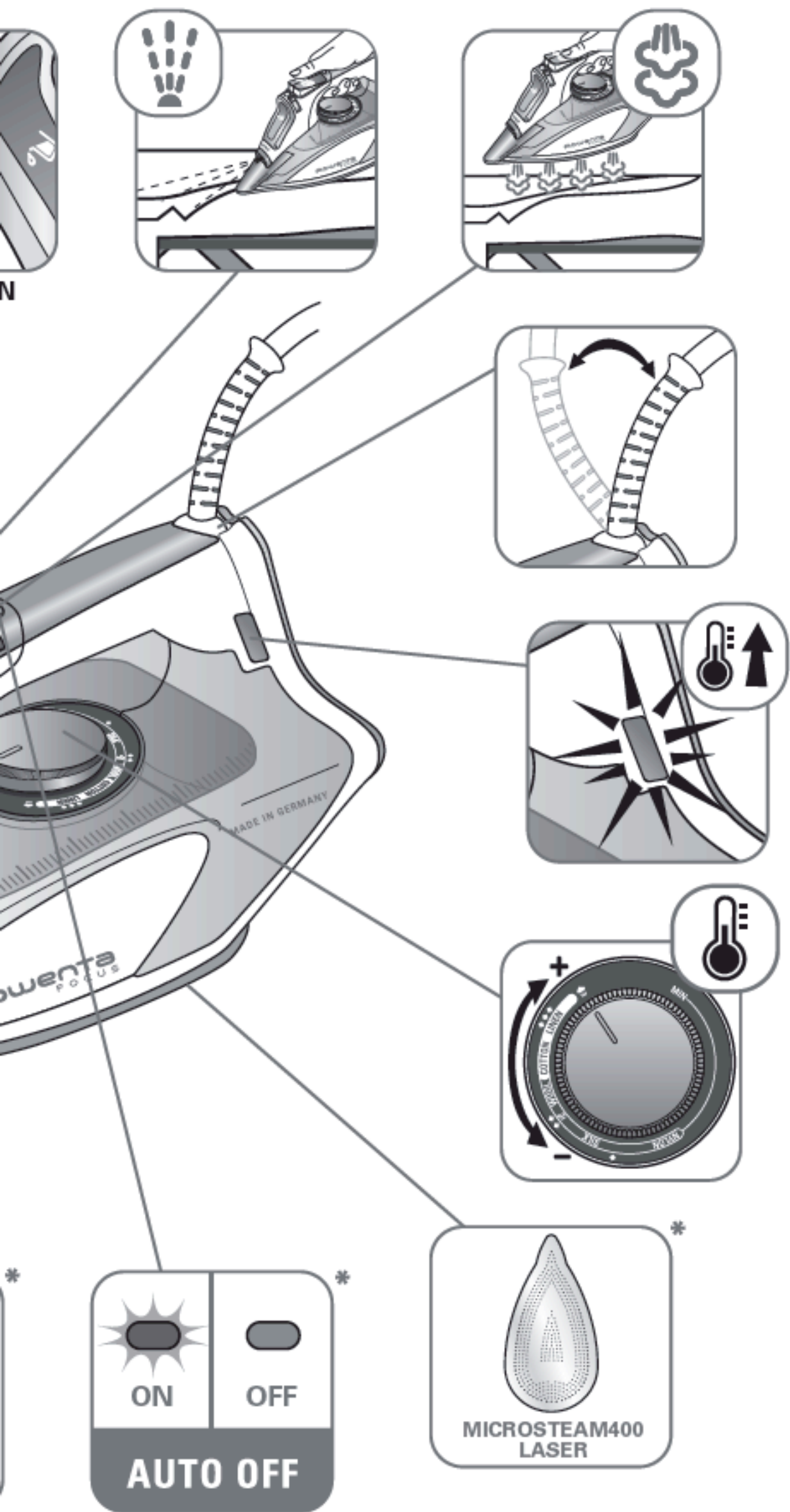

- NO Avhenger av modell - FI Mallista riippuen - HR Ovisno o modelu -
 - ET Sõltuvalt mudelist - LV Atbilstoši modelim - LT Pagal modelį - AR حسب الموديل
 - ES Según modelo - PT Consoante o modelo -
 - IT Secondo i modelli -
 - EN depending on model -
 - CS Podle modelu - SK V závislosti od modelu - HU Modeltől függően -
 - RO În funcție de model - NO Avhenger av modell - FI Mallista riippuen - HR Ovisno o modelu -
 - ET Sõltuvalt mudelist - LV Atbilstoši modelim - LT Pagal modelį - AR حسب الموديل

1. FIRST USE *

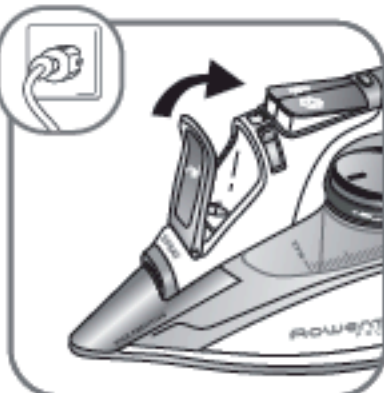
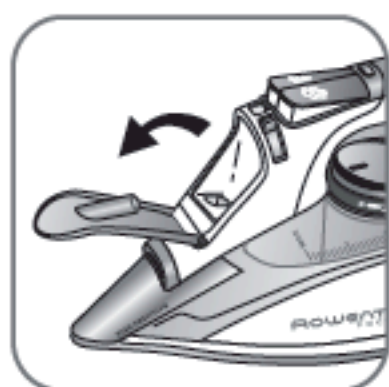
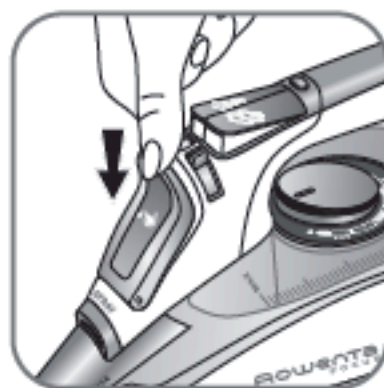





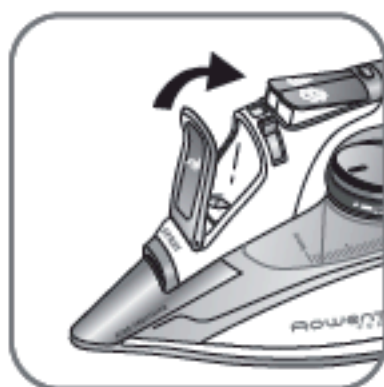









* FR Première utilisation • NL Voor het eerste gebruik • DE Erstgebrauch • EN First use
 • IT Primo utilizzo • ES Primer uso • PT Primeira utilização • EL Πρώτη χρήση • TR İlk kullanım
 • DA Første brug • SV Första användningen • NO Før første bruk • FI Ensimmäinen käyttökerta
 • HR Prva uporaba • SR Prva upotreba • BG Първа употреба • SL Prva uporaba • PL Pierwsze użycie
 • CS První použití • SK Prvé použitie • HU Első használat • RU Первое использование
 • UK Перед першим використанням • RO Prima utilizare • ET esmane kasutamine
 • LV Pirmā izmantošana • LT Pirmąkartą naudojant • AR الاستعمال للمرة الأولى

2. WATER TANK FILLING *



* FR Remplissage du réservoir d'eau • NL Vullen van het waterreservoir • DE Wassertankbefüllung • EN Water tank filling • IT Riempimento del serbatoio • ES Llenado del tanque de agua • PT Encher o reservatório de água • EL Γέμισμα του δοχείου νερού • TR Su haznesini doldurma • DA Vandpåfyldning • SV Påfyllning av vattentank • NO Fylle vanntanken • FI Vesisäiliön täyttö • HR Otvor za punjenje spremnika vode • SR Punjenje rezervoara za vodu • BG Пълнене на резервоара с вода • SL Polnjenje rezervoarja • PL Napełnianie zbiornika • CS Naplnění vodní nádržky • SK Naplnenie vodnej nádržky • HU Víztartály feltöltése • RU Заполнение резервуара для воды • UK Наповнити резервуар водою • RO Umplere rezervor de apă • ET Veeraagi täitmine • LV Ūdens tvertnes uzpildīšana • LT Vandens talpos pildymas • AR تعبئة خزان الماء



3a. AUTOSTEAM: TEMPERATURE AND STEAM ADJUSTMENT (**)(*)

	AUTOSTEAM					
	DRY					
		●●●	●●●	●●	●●	●
<p>LIN - LINNEN - LEINEN - LINEN - LINO - LINO - LINHO - LINA - KETEN - HØR - LINNE - LIN - PELLAVA - LAN - LAN - ЛЕИ - LAN - LEN - LEN - L'AN - VÁSZON - ЛЕИ - ЛЬОН - IN - UNANE - LINS - LINAS - كتان</p> <p>COTON - KATOEN - BAUMWOLLE - COTTON - COTONE - ALGODÓN - ALGODÃO - BAMBAKERA - PAMUK - BOMULD - BOMULL - BOMULL - PUUVILLA - PAMUK - PAMUK - ПАМУК - BOMBAŽ - BAWELNA - BAVLNA - BAVLNA - PAMUT - ХЛОПОК - БАВОВНА - BUMBAC - PUUVILLANE - KOKVILNA - MEDVILNÉ - قطن</p> <p>LAINE - WOL - WOLLE - WOOL - LANA - LANA - LÄ - MALLINA - YÜN - ULD - YLLE - ULL - VILLA - VUNA - VUNA - ВЪЛНА - VOLNA - WELNA - VLNA - VLNA - GYAPJÚ - ШЕРСТЬ - ШЕРСТЬ - LÁNĀ - VILLANE - VILNA - VILNA - صوف</p> <p>SOIE - ZIJDE - SEIDE - SILK - SETA - SEDA - SEDA - ΜΕΤΑΞΑ - ІРБК - SILKE - SILKE - SILKE - SVILA - SVILA - КОПРИНА - SVILA - JEDWAB - HEDVÁBI - HODVÁB - SELYEM - ШЕЛК - ШОВК - MĀTASE - SIID - ŽĪDS - ŠILKAS - حرير</p> <p>NYLON - NYLON - NYLON - NYLON - NYLON - NYLON - NYLON - NYLON - NAYLON - NAYLON - NYLON - NYLON - NYLON - NYLON - NAYLON - HAYLON - NAYLON - NYLON - NYLON - NEILON - HEYŁON - HEYŁON - NAYLON - NAYLON - NEILONS - NAILONAS - نايلون</p>						
						

** FR Selon modèle - NL Afhankelijk van het model - DE Je nach Modell - EN depending on model - IT Secondo i modelli - ES Según modelo - PT Consoante o modelo - EL ανάλογα με το μοντέλο - TR Modele göre - DA Afhængig af model - SV Beroende på modell - NO Avhenger av modell - FI Mallista riippuen - HR Ovisno o modelu - SR Zavisno od modela - BG в зависимост от модела - SL Odvisno od modela - PL W zależności od typu - CS Podle modelu - SK V závislosti od modelu - HU Modelltől függően - RU В зависимости от модели - UK Залежно від моделі - RO Ovisno o modelu - ET Sõltuvalt mudelist - LV Atbilstoši modelim - LT Pagal modelį - AR حسب الموديل

* **FR AUTOSTEAM** *: Réglage de la température et de la vapeur • **NL AUTOSTEAM** *: Instelling temperatuur en stoom • **DE AUTOSTEAM** *: Zum einstellen der Temperatur und der Dampfmenge • **EN AUTOSTEAM** *: Temperature and steam adjustment • **IT AUTOSTEAM** *: Impostazione temperatura e vapore • **ES AUTOSTEAM** *: Ajuste de temperatura u vapor • **PT AUTOSTEAM** *: Ajuste da temperatura e do vapor • **EL AUTOSTEAM** *: ΡΥΘΜΙΣΗ ΘΕΡΜΟΚΡΑΣΙΑΣ ΚΑΙ ΠΑΡΟΧΗΣ ΑΤΜΟΥ • **TR AUTOSTEAM** *: Sicaklık ve buhar ayarı • **DA AUTOSTEAM** *: Justering af temperatur og damp • **SV AUTOSTEAM** *: Anpassar temperatur och ångflöde • **NO AUTOSTEAM** *: Justering av temperatur og damp • **FI AUTOSTEAM** *: Lämpötilan ja höyryn säätö • **HR AUTOSTEAM** *: Namještanje temperature i pare • **SR AUTOSTEAM** *: Podešavanje temperature i pare • **BG AUTOSTEAM** *: РЕГУЛИРАНЕ НА ПАРАТА И ТЕМΠΕΡΑΤУРАТА • **SL AUTOSTEAM** *: Nastavitev temperature in pare • **PL AUTOSTEAM** *: Regulacja temperatury i strumienia pary • **CS AUTOSTEAM** *: Nastavení teploty a páry • **SK AUTOSTEAM** *: Nastavenie teploty a pary • **HU AUTOSTEAM** *: Hőmérséklet és gőzmennyiség beállítása • **RU AUTOSTEAM** *: Регулировка температуры и пара • **UK AUTOSTEAM** *: Регулювання температури та пари • **RO AUTOSTEAM** *: Reglarea temperaturii și a aburului • **ET AUTOSTEAM** *: Temperatuuri ja aurukoguse seadistamine • **LV AUTOSTEAM** *: Temperatūras un tvaika pielāgošana • **LT AUTOSTEAM** *: Temperatūros ir srauto reguliavimas • **AR AUTOSTEAM** *: تعديل درجة الحرارة وكمية البخار

3b. SETTING THE TEMPERATURE (*) (**)

Ironing label	Fabric	Temperature Control
	NYLON - NYLON - NYLON - NYLON - NYLON - NYLON - NYLON - NAΪΛON - NAYLON - NYLON - NYLON - NYLON - NYLON - NAJLON - NAJLON - HAΪΛIΩH - NAJLON - NYLON - NYLON - NYLÓN - NEJLON - HEΪΛIΩH - HEΪΛIΩH - NAILON - NAILON - NEILONS - NAILONAS - نايلون	•
	LAINE - WOL - WOLLE - WOOL - LANA - LANA - LÄ - ΜΑΛΛΙΝΑ - YÜN - ULD - YLLE - ULL - VILLA - VUNA - VUNA - ВЪЛНА - VOLNA - WELNA - VLNA - VLNA - CYAPJY - ШЕРСТЬ - ШЕРСТЬ - LÂNĂ - VILLANE - VILNA - VILNA - صوف SOIE - ZIJDE - SEIDE - SILK - SETA - SEDA - SEDA - ΜΕΤΑΞΕΥΤΑ - İPEK - SILKE - SILKE - SILKE - SILKKI - SVILA - SVILA - КОПРИНА - SVILA - JEDWAB - HEDVÁBÍ - HODVÁB - SELYEM - ШЕЛК - ШОВК - MĂTASE - SIID - ZĪDS - ШИЛКАС - حرير	••
	LIN - LINNEN - LEINEN - LINEN - LINO - LINO - LINHO - LINA - KETEN - HØR - LINNE - LIN - PELLAVA - LAN - LAN - ЛЕН - LAN - LEN - LEN - LAN - VÁSZON - ЛЕН - ЛЬОН - IN - LINANE - LINS - LINAS - كتان COTON - KATOEN - BAUMWOLLE - COTTON - COTONE - ALGODÓN - ALGODÃO - BAMBAKERA - PAMUK - BOMULD - BOMULL - BOMULL - PUUVILLA - PAMUK - PAMUK - ПАМУК - BOMBAŽ - BAWELNA - BAVLNA - BAVLNA - PAMUT - ХЛОПОК - БАВОВНА - BUMBAC - PUUVILLANE - KOKVILNA - MEDVILNÉ - قطن	•••

* **FR** Réglez la température de repassage • **NL** Temperatuur instellen • **DE** Temperatur einstellen • **EN** Setting the temperature • **IT** Selezionare la temperatura di stiratura • **ES** Ajustar la temperatura • **PT** Ajustar a temperatura • **EL** Ρύθμιση θερμοκρασίας • **TR** Isı Ayarı • **DA** Indstilling af strygetemperatur • **SV** Inställning av temperatur • **NO** Innstille stryketemperaturen • **FI** Säädä silityslämpötila • **HR** Podešavanje temperature • **SR** Kako se postavlja temperatura • **BG** Регулиране на температурата • **SL** Nastavitev temperature • **PL** Nastawienie temperatury • **CS** Nastavení teploty • **SK** Nastavenie teploty • **HU** A hőmérséklet beállítása • **RU** Установка температуры • **UK** Регулювання температури • **RO** Reglarea temperaturii • **ET** Triikimistemperatuuri seadistamine • **LV** Reguljiet gludin šanas temperatru • **LT** Lyginimo temperatros nustatymas • **AR** قائلعاً تيببتة

** **FR** Selon modèle - **NL** Afhankelijk van het model - **DE** Je nach Modell - **EN** depending on model - **IT** Secondo i modelli - **ES** Según modelo - **PT** Consoante o modelo - **EL** ανάλογα με το μοντέλο - **TR** Modele göre - **DA** Afhængig af model - **SV** Beroende på modell - **NO** Avhenger av modell - **FI** Mallista riippuen - **HR** Ovisno o modelu - **SR** Zavisno od modela - **BG** в зависимост от модела - **SL** Odvisno od modela - **PL** W zależności od typu - **CS** Podle modelu - **SK** V závislosti od modelu - **HU** Modelltől függően - **RU** В зависимости от модели - **UK** Залежно від моделі - **RO** Ovisno o modelu - **ET** Sõltuvalt mudelist - **LV** Atbilstoši modelim - **LT** Pagal modelį - **AR** حسب الموديل

4. DRY IRONING *



* FR Repassez sans vapeur • NL Strijken en stoomfuncties • DE Trockenbügeln • EN Dry ironing • IT Stirare senza vapore • ES Planchado sin vapor • PT Engomar SEM vapor • EL Σιδέρωμα ΧΩΡΙΣ ατμό • TR Buharsız Ütuleme • DA Tørstrygning • SV Strykning utan ånga • NO Stryke uten damp • FI Silitä ilmanhöyryä • HR Gla anje bez pare • SR Peglanje na suvo • BG сухо гладене • SL Suho likanje • PL Prasowanie bez wytwarzania pary • CS Žehlení bez páry • SK Žehlenie nasucho • HU Száraz vasalás • RU Глажение БЕЗ пара • UK Сухе прасування • RO C lcatul f r abur • ET Auruta triikimine • LV Gludiniet bez tvaika • LT Lyginimas be gar • AR الكي الجاف

5. SHOT OF STEAM *



* FR Jet de vapeur • NL Stoomshot • DE Dampfstoss • EN Shot of steam • IT Getto di vapore • ES Chorro de vapor • PT Jacto de vapor • EL ΡΙΠΗ ΑΤΜΟΥ • TR Buhar atimi • DA Dampskud • SV Ångpuff • NO Dampstråle • FI Höyrysuike • HR Udar pare • SR Izbacivanje pare • BG Паров удар • SL Izpust pare • PL Strumień pary • CS Parní ráz • SK Parný ráz • HU Gőzlövet • RU Паровой удар • UK Подача пари • RO Jet de abur • ET Aurupahvak • LV Tvaika strūkļa • LT Garų pliūpsnis • AR نفث البخار

6. SPRAY *



* FR Spray • NL Spray • DE Spray • EN Spray • IT Spray • ES Spray • PT Spray • EL Σπρέι • TR Sprey • DA Spray • SV Sprej • NO Spray • FI Suihke • HR Raspršivač • SR Sprej • BG Спрей • SL Razpršilo • PL Spryskiwacz • CS Kropení • SK Kropenie • HU Spricelés • RU Спрэй • UK Зволоження ілизни • RO Jet de apă • ET Pihusti • LV Smidzinātājs • LT Purk tukas • AR البخ

7. VERTICAL STEAM (●●●) *

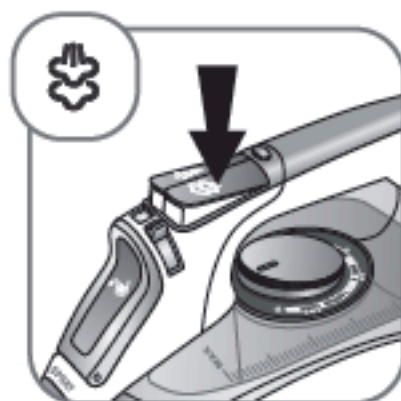
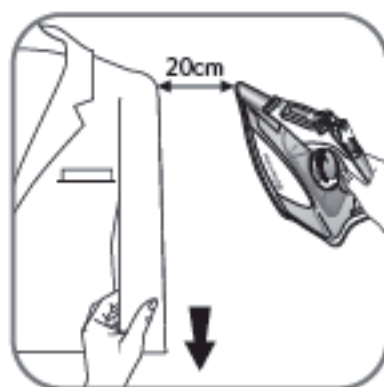

* FR Vapeur verticale • NL Verticale stoom • DE Vertikaldampf • EN Vertical steam • IT Vapore verticale • ES Vapor vertical • PT Engomar na vertical • EL Κάθετος ατμός • TR Dikey ütüleme • DA Lodret damp • SV Vertikal ånga • NO Vertikal damp • FI Pystyhöyrytys • HR Okomiti udar pare • SR Vertikalna para • BG Вертикална пара • SL Vertikalna para • PL Prasowanie w pionie • CS Svislé parařování • SK Zvislé parařovanie • HU Függőleges gőzölés • RU Вертикальный пар • UK Вертикальне відпарювання • RO Abur vertical • ET Vertikaalaur • LV Vertikālais tvaiks • LT Vertikalus gar srautas • AR بخار عمودي

8. AUTO-OFF *

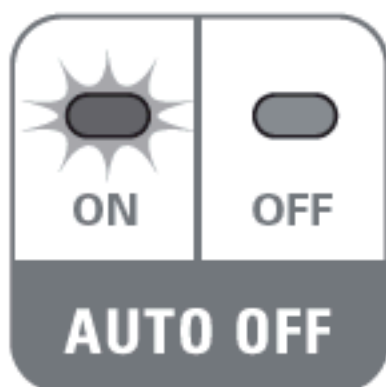

* FR Arrêt automatique • NL Automatisch uitschakelen • DE Automatik-Stopp • EN Auto-off
 • IT Spegnimento automatico • ES Parada automática • PT Paragem automática •
 EL αυτόματη απεργματοποίηση • TR Otomatik kapatma • DA Automatisk sluk •
 SV Automatisk avstängning • NO Automatisk stopp • FI Automaattinen sammutus •
 HR Automatsko isključivanje • SR Automatsko isključivanje • BG Автоматично
 изключване • SL Avtomatski izklop • PL Automatyczne wyłączenie • CS Automatické
 vypnutí • SK Automatické vypnutie • HU Automatikus kikapcsolás • RU Функция
 автоматического выключения • UK Автоматичного вимкнення • RO Oprire automată
 • ET Automaatne seiskamine • LV Automātiska izslēgšanās • LT Automatinis išjungimas •
 AR توقف أوتوماتيكي

9. IRON STORAGE *

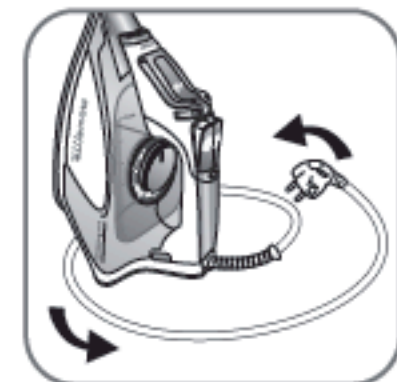
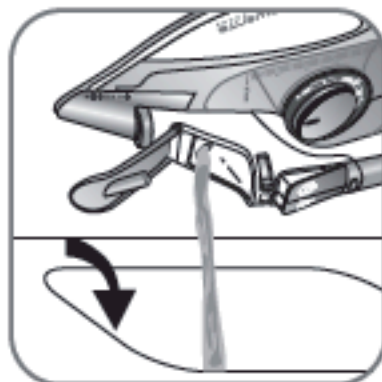
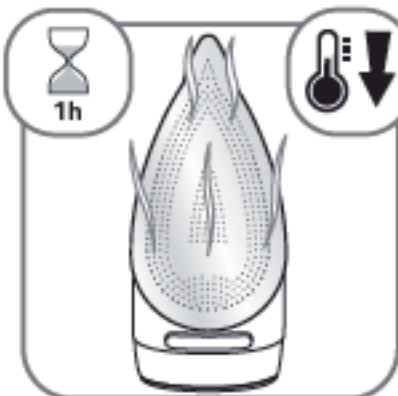
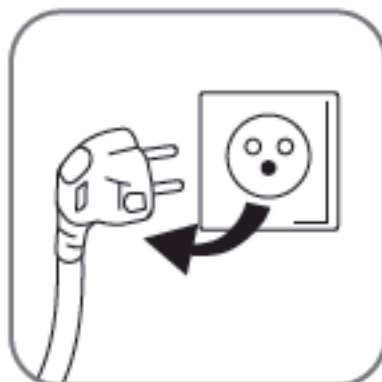

* FR Rangement du fer • NL Opbergen van het strijkijzer • DE Aufbewahrung des
 Bügeleisens • EN Iron storage • IT Alloggio del ferro • ES Almacenamiento de la
 plancha • PT Arrumar o ferro • EL Αποθήκευση του σίδερου • TR Ütü'nün saklanması •
 DA Opbevaring af strygejern • SV Förvaring av strykjärnet • NO Oppbevaring av jernet
 • FI Silitysraudan säilytys • HR Pohrana glačala • SR Odlaganje pegle • BG Съхранение
 на ютията • SL Spravljanje likalnika • PL Przechowywanie żelazka • CS Uskladnění žehličky
 • SK Uskladnenie žehličky • HU Vasaló tároló • RU Хранение утюга • UK берігання
 праски • RO Depozitarea fierului • ET Triikaraua hoidmine • LV Gludekļa uzglabāšana •
 LT Lygintuvo laikymas • AR تخزين المكواة

10. SELF-CLEANING (EVERY 2 WEEKS) *

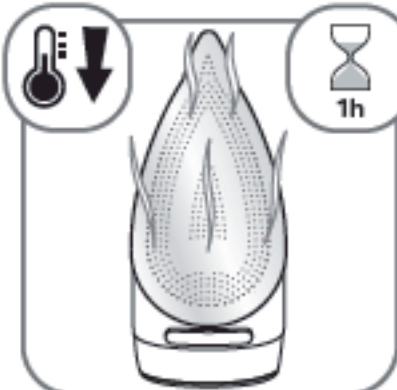
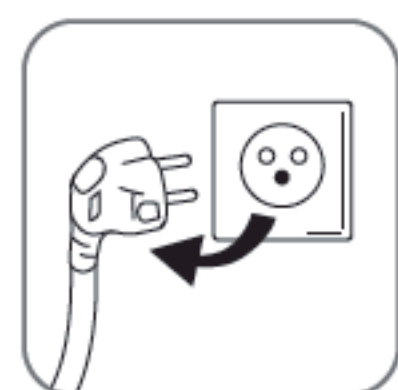
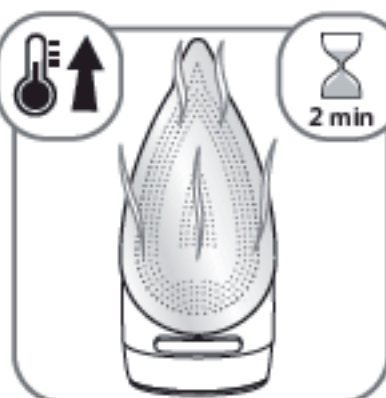
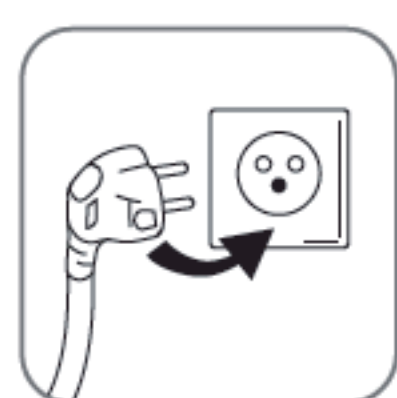
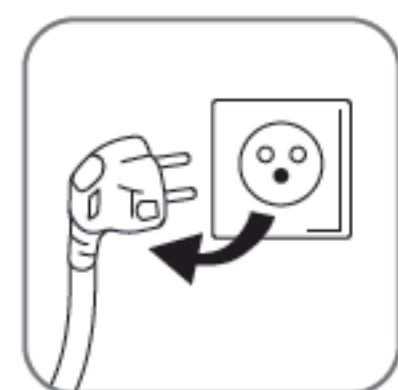
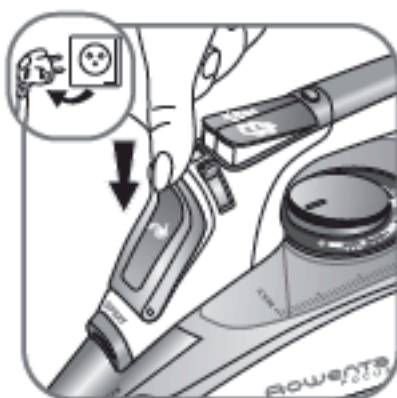
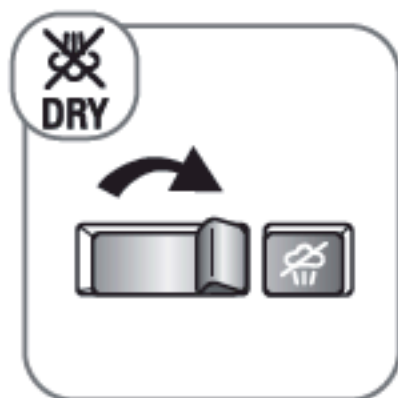

* FR AUTO NETTOYAGE (toutes les 2 semaines) • NL ZELFREINIGEND (elke 2 weken) • DE SELBSTREINIGUNG (alle 2 Wochen) • EN CLEAN (every 2 weeks) • IT AUTOPULIZIA (ogni 2 settimane) • ES AUTO-LIMPIEZA (cada 2 semanas) • PT AUTO-LIMPEZA (de 2 em 2 semanas) • EL Αυτοκαθαρισμός (ΚΑΘΕ 2 ΕΒΔΟΜΑΔΕΣ) • TR KENDI KENDINI TEMIZLEME (her 2 haftada bir) • DA SELVRENSNING (hver 2. uge) • SV SELF CLEAN (varannan vecka) • NO SELVRENSING (Hver 2. uke) • FI ITSEPUHDISTUSKÄYTTÖ (joka 2. viikkoo) • HR SAMOČIŠĆENJE (svaka 2 tjedna) • SR SAMOČIŠĆENJE (na svake 2 nedelje) • BG САМОПОЧИСТВАНЕ (НА ВСЕКИ 2 СЕДМИЦИ) • SL SAMODEJNO ČIŠČENJE (vsaka dva tedna) • PL FUNKCJA SAMOCZYSZCZENIA (co 2 tygodnie) • CS SAMOČIŠTĚNÍ (každé 2 týdny) • SK SAMOČISTENIE (každé 2 týždne) • HU ÖNTISZTÍTÁS (minden két hétben) • RU ФУНКЦИЯ АВТОМАТИЧЕСКОЙ ОЧИСТКИ (раз в 2 недели) • UK ФУНКЦІЯ АВТОМАТИЧНОГО ЧИЩЕННЯ (раз в 2 тижні) • RO AUTO-CURĂȚARE (o dată la două săptămâni) • ET ISEPUHASTUS (iga 2 nädala tagant) • LV PAŠATTĪRĪŠANĀS FUNKCIJA (ik pēc 2 nedēļām) • LT AUTOMATINIS VALYMAS (kas 2 savaites) • AR التنظيف الذاتي (كل أسبوعين)

11. SOLEPLATE CLEANING *



* FR Nettoyage de la semelle • NL Reinigen van de strijkzool • DE Reinigung der Bügelsohle • EN Soleplate cleaning • IT Pulizia della piastra • ES Única placa de limpieza • PT Limpeza da base • EL Καθαρισμός της πλάκας • TR Taban temizliği • DA Rengøring af strygesål • SV Rengöring av stryksulan • NO Rensing av strykesålen • FI Pohjan puhdistus • HR Čišćenje podnice • SR Čišćenje grejne ploče • BG Почистване на плочата • SL Čišćenje likalne plošče • PL Czyszczenie stopy • CS Čištění žehlicí plochy • SK Čistenie žehliacej plochy • HU Vasalótalp tisztítása • RU Очистка подошвы • UK Очищення підшви • RO Curățarea tălpii • ET Talla puhastus • LV Pamatnes tīršana • LT Pado valymas • AR تنظيف القاعدة

Pour votre sécurité

Pour votre sécurité, cet appareil est conforme aux normes et réglementations applicables (Directives Basse Tension, Compatibilité Electromagnétique, Environnement...).

- **Merci de lire attentivement ce mode d'emploi et de le conserver.**
- Cet appareil n'est pas prévu pour être utilisé par des personnes (y compris les enfants) dont les capacités physiques, sensorielles ou mentales sont réduites, ou des personnes dénuées d'expérience ou de connaissance, sauf si elles ont pu bénéficier, par l'intermédiaire d'une personne responsable de leur sécurité, d'une surveillance ou d'instructions préalables concernant l'utilisation de l'appareil. Il convient de surveiller les enfants pour s'assurer qu'ils ne jouent pas avec l'appareil.
- **Attention ! la tension de votre installation électrique doit correspondre à celle du fer (220-240V). Toute erreur de branchement peut causer un dommage irréversible au fer et annule la garantie.**
- Ce fer doit être obligatoirement branché sur une prise de courant avec terre. Si vous utilisez une rallonge, vérifiez qu'elle est de type bipolaire avec conducteur de terre.
- Si le câble d'alimentation est endommagé, il doit être immédiatement remplacé par un Centre Service Agréé, afin d'éviter un danger.
- L'appareil ne doit pas être utilisé s'il a chuté, s'il présente des dommages apparents, s'il fuit ou présente des anomalies de fonctionnement. Ne démontez jamais votre appareil : faites-le examiner dans un Centre Service Agréé, afin d'éviter un danger.
- Ne plongez jamais le fer dans l'eau !
- Ne débranchez pas l'appareil en tirant sur le cordon. Débranchez toujours votre appareil : avant de le remplir ou de rincer le réservoir, avant de le nettoyer, après chaque utilisation.
- Ne laissez jamais l'appareil sans surveillance lorsqu'il est raccordé à l'alimentation électrique ; tant qu'il n'a pas refroidi environ 1 heure.
- La semelle du fer peut être très chaude : ne la touchez jamais et laissez toujours refroidir votre fer avant de le ranger. Votre appareil émet de la vapeur qui peut occasionner des brûlures, spécialement lorsque vous repassez sur un angle de votre table à repasser. Ne dirigez jamais la vapeur sur des personnes ou des animaux.
- Votre fer doit être utilisé et posé sur une surface stable. Lorsque vous posez votre fer sur son repose-fer, assurez-vous que la surface sur laquelle vous le posez est stable.
- Ce produit a été conçu pour un usage domestique uniquement. Pour tout usage inapproprié ou contraire aux instructions, la marque décline toute responsabilité et la garantie n'est plus valable.

Quelle eau utiliser ?

Votre appareil a été conçu pour fonctionner avec l'eau du robinet. Si votre eau est très calcaire (ceci est vérifiable auprès de votre mairie ou du service des eaux), il est possible de mélanger l'eau du robinet avec de l'eau déminéralisée du commerce dans les proportions suivantes : - 50% d'eau du robinet, - 50% d'eau déminéralisée.

Il est cependant nécessaire de procéder régulièrement à l'auto-nettoyage de la chambre de vaporisation, afin d'éliminer le calcaire accumulé.

La fonction d'auto nettoyage doit être utilisée environ toutes les deux semaines. Si votre eau est très calcaire, nettoyez le fer chaque semaine

Quelles eaux éviter ?

La chaleur concentre les éléments contenus dans l'eau, lors de l'évaporation. Les eaux ci-dessous contiennent des déchets organiques ou des éléments minéraux qui peuvent provoquer des crachements, des coulures brunes ou un vieillissement prématuré de votre appareil : eau déminéralisée du commerce pure, eau des sèche-linges, eaux parfumées, eau adoucie, eau des réfrigérateurs, eau des batteries, eau des climatiseurs, eau distillée, eau de pluie. Nous vous demandons donc de ne pas utiliser de telles eaux.

Arrêt électronique automatique à 3 positions*

Si votre appareil est allumé mais qu'il ne bouge pas, votre fer s'arrête automatiquement et le voyant d'arrêt automatique clignotera :

- Après 30 secondes si le fer repose sur la semelle ou s'il est posé sur le côté.
- Après 8 minutes si le fer repose sur son socle.

Pour remettre le fer en marche, remuez-le doucement.

Autosteam*

Votre fer est équipé de la fonction Autosteam qui ajuste automatiquement la quantité de vapeur et la température en fonction du tissu sélectionné.

Tournez le thermostat jusqu'à la position correspondant au tissu à repasser. Vous pouvez également régler votre fer à partir des codes internationaux de température.

Pour chaque type de tissu, le fer ajuste automatiquement le débit de vapeur pour des performances optimales.



* Selon modèle

PROBLEMES	CAUSES POSSIBLES	SOLUTIONS
L'eau coule par les trous de la semelle.	Vous utilisez la vapeur alors que le fer n'est pas assez chaud.	Attendez que le voyant s'éteigne.
	Vous utilisez la commande jet de vapeur trop souvent.	Attendez quelques secondes entre chaque utilisation.
	Vous avez rangé le fer à plat, sans le vider et sans placer la commande vapeur sur ☞.	Consultez le chapitre "Rangez votre fer".
Des coulures brunes sortent de la semelle et tachent le linge.	Vous utilisez des produits détartrants chimiques.	N'ajoutez aucun produit détartrant à l'eau du réservoir.
	Vous n'utilisez pas le bon type d'eau.	Faites un auto-nettoyage et consultez le chapitre "Quelle eau utiliser?".
	Votre linge n'a pas été rincé suffisamment ou vous avez repassé un nouveau vêtement avant de le laver.	Assurez vous que le linge est suffisamment rincé pour supprimer les éventuels dépôts de savon ou produits chimiques sur les nouveaux vêtements.
La semelle est sale ou brune et peut tacher le linge.	Vous utilisez une température trop élevée.	Nettoyez la semelle comme indiqué plus haut. Consultez le tableau des températures pour régler le thermostat.
	Vous utilisez de l'amidon.	Nettoyez la semelle comme indiqué plus haut. Pulvérisez l'amidon à l'envers de la face à repasser.
Votre fer produit peu ou pas de vapeur.	Le réservoir est vide.	Remplissez-le.
	Votre fer a été utilisé trop longtemps à sec.	Faites un auto-nettoyage.
La semelle est rayée ou abîmée.	Vous avez posé votre fer à plat sur un repose-fer métallique.	Posez toujours votre fer sur son talon.
Le fer vaporise en fin de remplissage du réservoir.	Le curseur de commande vapeur n'est pas sur DRY ☞.	Vérifiez que la commande vapeur est sur DRY ☞.
	Le réservoir est trop rempli.	Ne dépassez pas le niveau MAX de remplissage.
Le spray ne pulvérise pas d'eau.	Le réservoir n'est pas assez rempli.	Rajoutez de l'eau dans le réservoir.

Pour tout autre problème,
adressez-vous à un centre service agréé pour faire vérifier votre fer.

Environnement



Participons à la protection de l'environnement !

- ① Votre appareil contient de nombreux matériaux valorisables ou recyclables.
- ➔ Confiez celui-ci dans un point de collecte pour que son traitement soit effectué.