

OLYMPUS®

APPAREIL PHOTO NUMÉRIQUE

X-560WP

Manuel d'instructions

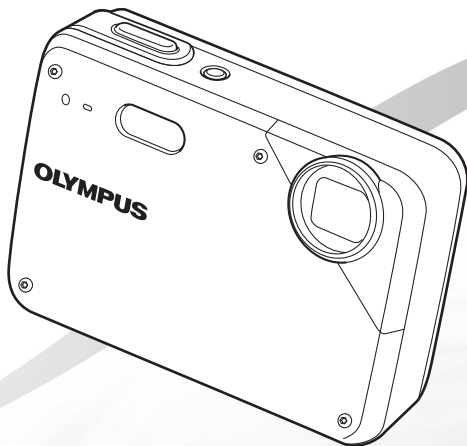

- Nous vous remercions d'avoir acheté un appareil photo numérique Olympus. Avant de commencer à utiliser votre nouvel appareil photo, veuillez lire attentivement ces instructions afin d'optimiser ses performances et sa durée de vie. Conservez ce manuel dans un endroit sûr pour pouvoir vous y référer ultérieurement.
- Nous vous recommandons de prendre des photos-test pour vous habituer à votre appareil avant de commencer à prendre de vraies photos.
- En vue de l'amélioration constante de nos produits, Olympus se réserve le droit d'actualiser ou de modifier les informations contenues dans ce manuel.
- Les captures d'écran et les illustrations de l'appareil photo présentées dans ce manuel ont été réalisées au cours des phases de développement et peuvent ne pas correspondre au produit réel.

Étape 1

Vérifier le contenu de la boîte



Appareil photo numérique



Courroie



Batterie au lithium-ion LI-42B

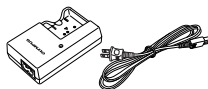

Chargeur de batterie LI-41C



Câble USB



Câble AV



Adaptateur microSD

Autres accessoires non illustrés : Manuel d'instructions (ce manuel), OLYMPUS Master 2, carte de garantie.
Le contenu est susceptible de varier en fonction de l'endroit où l'appareil est acheté.

Étape 2

Préparer l'appareil photo

"Préparer l'appareil photo" (p. 10)

Étape 3

Prendre des photos et afficher les photos

"Prise de vue, lecture et effacement" (p. 14)

Étape 4

Utiliser l'appareil photo

"Trois types d'opérations de réglage" (p. 3)

Étape 5

Imprimer

"Impression directe (PictBridge)" (p. 34)

"Réservations d'impression (DPOF)" (p. 37)

Contenu

➤ Nomenclature des pièces	6	➤ Menus des fonctions d'affichage, d'édition et d'impression	28
➤ Préparer l'appareil photo	10	➤ Menus des autres réglages d'appareil photo	31
➤ Prise de vue, lecture et effacement ...	14	➤ Imprimer	34
➤ Utiliser les modes prise de vue	17	➤ Utiliser OLYMPUS Master 2	40
➤ Utiliser les fonctions de prise de vue	20	➤ Conseils d'utilisation	43
➤ Utiliser les fonctions d'affichage	23	➤ Appendice	47
➤ Menus des fonctions de prise de vue	24	➤ Index	64

Trois types d'opérations de réglage

Utiliser le menu

Vous pouvez accéder à divers réglages d'appareil photo par les menus, dont ceux des fonctions utilisées pendant la prise de vue et l'affichage, ainsi que les réglages d'affichage de date/heure et d'écran.

- ❗ Il se peut que certains menus ne soient pas disponibles, suivant les autres réglages liés ou le mode de prise de vue sélectionné (p. 17).

1 Appuyez sur la touche MENU.

- Cet exemple décrit la façon de régler le [ECO. D'ENERGIE].

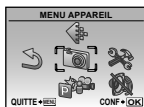

Menu supérieur du mode prise de vue

2 Utilisez les touches de navigation pour sélectionner le menu désiré, puis appuyez sur la touche OK.

- ❗ La pression maintenue sur la touche OK affiche une explication (guide de menu) pour l'option sélectionnée.

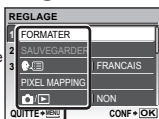

Sous-menu 1

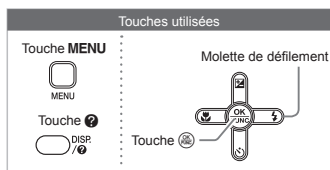

3 Utilisez les touches de navigation pour sélectionner le sous-menu 1 désiré, puis appuyez sur la touche OK/CONF.

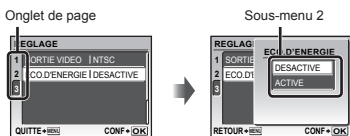

- ❗ Pour passer rapidement au sous-menu désiré, appuyez sur OK pour mettre l'onglet de page en surbrillance, puis utilisez les touches de navigation pour déplacer l'onglet de page. Appuyez sur OK pour revenir au sous-menu 1.
- ❗ Certains menus comprennent des sous-menus qui apparaissent sur pression de la touche OK.

4 Utilisez les touches de navigation pour sélectionner le sous-menu 2, puis appuyez sur la touche OK.

- Une fois le réglage effectué, l'affichage revient à l'écran précédent.











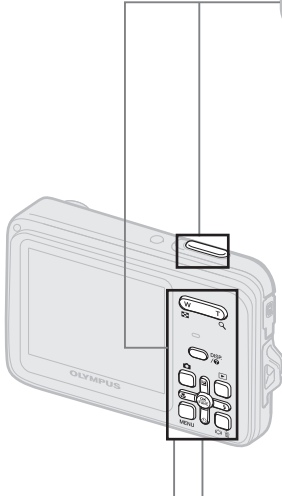







- ❗ Il peut y avoir des opérations supplémentaires. "Réglages de menu" (p. 24 à 33)



5 Appuyez sur la touche MENU pour terminer le réglage.

Utiliser les touches directes

Avec les touches directes vous pouvez accéder aux fonctions de prise de vue les plus souvent utilisées.

- 
-  Déclencheur (p. 14)
 -  Touche de zoom (p. 20, p. 23)
 -  Touche **DISP.** (modification de l'affichage des informations/guide de menu) (p. 3, p. 22, p. 23)
 -  Touche  (compensation d'exposition) (p. 21)
 -  Touche  (gros plan) (p. 21)
 -  Touche  (flash) (p. 20)
 -  Touche  (retardateur) (p. 21)
 -  Touche  (prise de vue/changement de mode de prise de vue) (p. 14)
 -  Touche  (affichage) (p. 15)
 -  Touche  (amplification du rétroéclairage/effacement) (p. 16, p. 22)

Utiliser le menu **FUNC** (p. 22)

Le menu **FUNC** permet de régler en moins d'étapes les fonctions de menu de prise de vue les plus souvent utilisées.

Touche  (p. 3, p. 22)

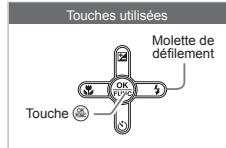

Index de menus

Menus des fonctions de prise de vue

Les réglages peuvent être ajustés, lorsqu'un mode prise de vue est sélectionné.

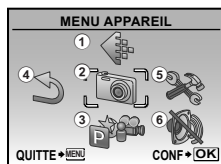

Menu supérieur du mode prise de vue

- | | | |
|-------------------------------|---------------------------|----------------------------|
| ① QUALITE D'IMAGE p. 24 | ③ MODE SWITCH | (Langue)..... p. 31 |
| ② MENU APPAREIL | P p. 14 | PIXEL MAPPING p. 31 |
| WB..... p. 25 | i AUTO p. 17 | p. 31 |
| ISO p. 25 | MODE DIS..... p. 18 | SAUVEGARDE p. 32 |
| (Images fixes/vidéos) | SCN p. 17 | COULEUR MENU..... p. 32 |
| p. 26 | MOVIE..... p. 18 | BIP SONORE p. 32 |
| PANORAMIQUE..... p. 26 | ④ REINITIALI. p. 27 | (Écran) p. 32 |
| MODE AF p. 27 | ⑤ REGLAGE | (Date/heure) p. 32 |
| | FORMATER p. 31 | SORTIE VIDEO..... p. 33 |
| | SAUVEGARDER..... p. 31 | ECO.D'ENERGIE..... p. 33 |
| | | ⑥ MODE SILENCE p.33 |

Menus des fonctions d'affichage, d'édition et d'impression

Les réglages peuvent être ajustés, en appuyant sur la touche pendant la lecture.

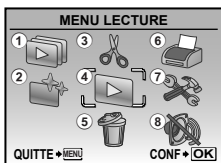

Menu supérieur du mode d'affichage

- | | | |
|----------------------------|--------------------------|----------------------------|
| ① DIAPORAMA p. 28 | ④ MENU LECTURE | ⑥ IMPRESSION p. 30 |
| ② PERFECT FIX p. 28 | (Protéger)..... p. 29 | ⑦ REGLAGE* |
| ③ EDIT | (Pivoter)..... p. 29 | *Comme "Menus des |
| (Redimensionner) | (Ajouter du son aux | fonctions de prise de vue" |
| p. 28 | images fixes)..... p. 29 | ⑧ MODE SILENCE..... p. 33 |
| (Recadrer) p. 28 | ⑤ EFFACER p. 30 | |



Nomenclature des pièces

Appareil photo

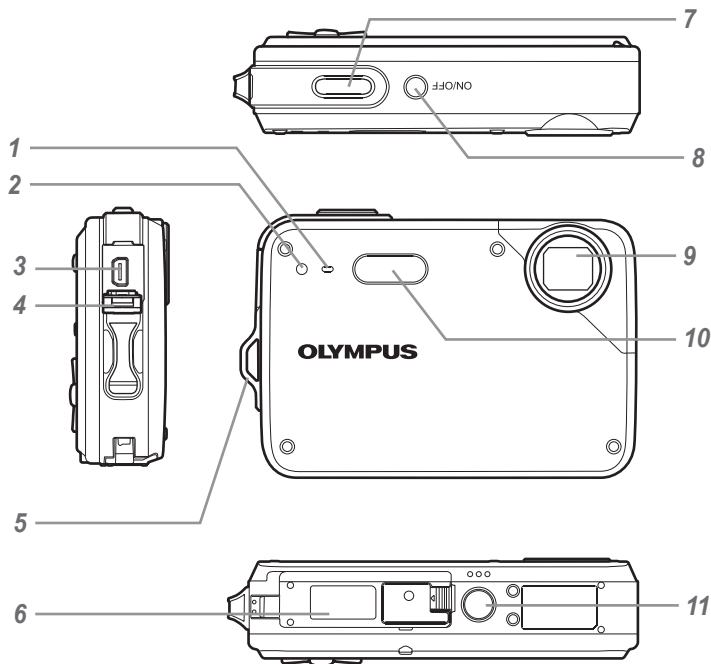

- | | | | | | |
|---|--|-------------------|----|--------------------------------|-----------|
| 1 | Microphone | p. 26, 29 | 7 | Déclencheur | p. 14, 43 |
| 2 | Voyant du retardateur | p. 21 | 8 | Touche ON/OFF | p. 13, 14 |
| 3 | Connecteur multiple | p. 33, 34, 41 | 9 | Objectif | p. 47 |
| 4 | Couvercle du connecteur | p. 33, 34, 41, 51 | 10 | Flash | p. 20 |
| 5 | Œillet de courroie | p. 10 | 11 | Embase fileté de trépied | — |
| 6 | Couvercle du compartiment de la batterie/carte | p. 11, 43, 51 | | | |

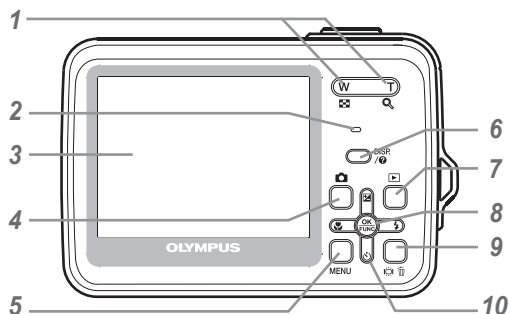

- | | |
|--|--|
| <p>1 Touche de zoom p. 20, 23</p> <p>2 Voyant d'accès de carte..... p. 49</p> <p>3 Écran ACL..... p. 8, 14, 32, 44</p> <p>4 Touche (prise de vue/changement de mode de prise de vue)..... p. 14</p> <p>5 Touche MENU p. 3, 5</p> <p>6 Touche DISP./ (modification de l'affichage des informations/guide de menu)..... p. 3, 22, 23</p> <p>7 Touche (affichage) p. 15</p> | <p>8 Touche (OK/FUNC)..... p. 3, 22</p> <p>9 Touche / (amplification du rétroéclairage/effacement)..... p. 16, 22</p> <p>10 Molette de défilement p. 3, 4, 12</p> <p style="padding-left: 20px;">Touche (compensation d'exposition)... p. 21</p> <p style="padding-left: 20px;">Touche (gros plan)..... p. 21</p> <p style="padding-left: 20px;">Touche (retardateur)..... p. 21</p> <p style="padding-left: 20px;">Touche (flash) p. 20</p> |
|--|--|

Affichage du mode prise de vue

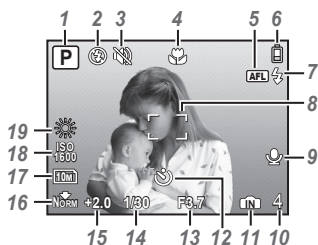
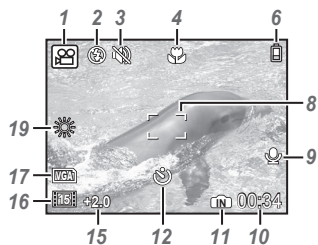

Image fixe



Vidéo

- 1** Mode prise de vue p. 17, 18
- 2** Mode flash p. 20
- 3** Mode silence..... p. 33
- 4** Mode gros plan/super gros plan p. 21
- 5** Verrou AF p. 18
- 6** Vérification de la batterie p. 10, 44
- 7** Flash en attente/
avertissement de bougé/
chargement du flash p. 43
- 8** Repère de mise au point
automatique (AF) p. 14
- 9** Enregistrer avec le son p. 26

- 10** Nombre de photos pouvant être
stocké/durée d'enregistrement
restante p. 14, 19, 49
- 11** Mémoire actuelle p. 48
- 12** Retardateur p. 21
- 13** Valeur d'ouverture p. 14
- 14** Vitesse d'obturation p. 14
- 15** Compensation d'exposition p. 21
- 16** Compression/fréquence d'images
..... p. 24
- 17** Taille d'image p. 24
- 18** ISO p. 25
- 19** Balance des blancs p. 25

Affichage du mode d'affichage

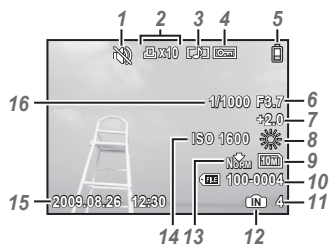
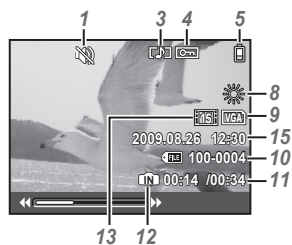

Image fixe



Vidéo

- | | |
|---|--|
| <p>1 Mode silence..... p. 33</p> <p>2 Réserve d'impression/
nombre de tirages..... p. 37</p> <p>3 Enregistrer avec le son
..... p. 26, 29, 46</p> <p>4 Protéger p. 29</p> <p>5 Vérification de la batterie p. 10, 44</p> <p>6 Valeur d'ouverture..... p. 14</p> <p>7 Compensation d'exposition..... p. 21</p> <p>8 Balance des blancs..... p. 25</p> <p>9 Taille d'image p. 24</p> | <p>10 Numéro de fichier —</p> <p>11 Nombre de photos/durée écoulée/
durée d'enregistrement totale
..... p. 15</p> <p>12 Mémoire actuelle p. 48</p> <p>13 Compression/fréquence d'images
..... p. 24</p> <p>14 ISO..... p. 25</p> <p>15 Date et heure p. 13, 32</p> <p>16 Vitesse d'obturation p. 14</p> |
|---|--|



Préparer l'appareil photo

Fixer la courroie

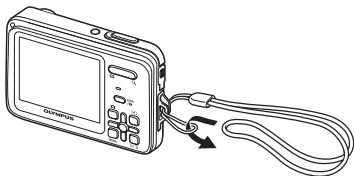

- ! Tendez la courroie afin qu'elle ne soit pas relâchée.

Charger la batterie

- ! Le chargeur de batterie fourni (type câble d'alimentation ou enfichable) varie selon la région d'achat de votre appareil photo. Si le chargeur de batterie fourni est un chargeur de type enfichable, branchez-le directement à une prise secteur.

Exemple : chargeur de batterie type câble d'alimentation

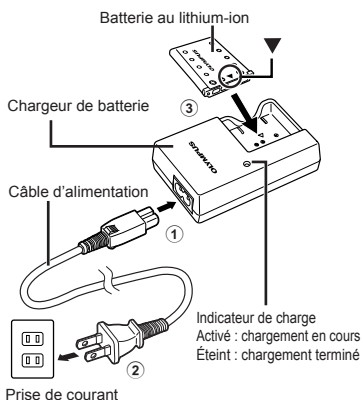

- ! La batterie est livrée en partie chargée. Avant l'utilisation, vous devez charger la batterie jusqu'à ce que l'indicateur de charge s'éteigne (pendant un peu plus de 2 heures).
- ! Si l'indicateur de charge ne s'allume pas ou s'il clignote, la batterie peut ne pas être introduite correctement ou la batterie ou le chargeur peut être abîmé(e).
- ! Pour plus de détails sur la batterie et le chargeur, voir "Batterie et chargeur" (p. 47).

Quand faut-il charger la batterie ?

Chargez la batterie quand le message d'erreur ci-dessous apparaît.

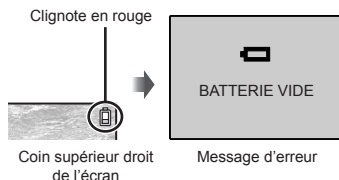

Insérer la batterie et la carte xD-Picture Card™ (vendue séparément) dans l'appareil photo

- ⚠ N'insérez dans l'appareil photo rien d'autre qu'une carte xD-Picture Card ou l'adaptateur microSD.

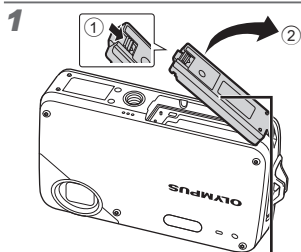

Couvercle du compartiment de la batterie/carte

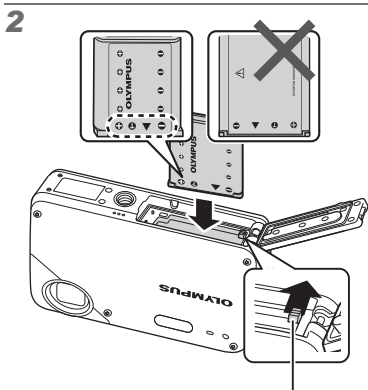

Touche de verrouillage de la batterie

- ⚠ Insérez la batterie en glissant d'abord le côté portant l'indication ▼, en dirigeant l'indication ◐ vers le bouton déverrouillage de la batterie.
- ⚠ Insérez la batterie tout en faisant glisser la touche de verrouillage de la batterie dans le sens de la flèche.
- ⚠ Pour retirer la batterie, faites glisser la touche de verrouillage de la batterie dans le sens de la flèche pour déverrouiller.
- ⚠ Eteignez l'appareil photo avant d'ouvrir ou de fermer le couvercle du compartiment de la batterie/carte.
- ⚠ Lors de l'utilisation de l'appareil photo, n'oubliez pas de fermer le couvercle du compartiment de la batterie/carte.

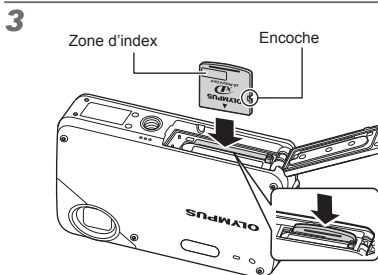

- ⚠ Insérez la carte bien droit jusqu'à ce qu'elle se mette en place avec un léger bruit sec.
- ⚠ Ne touchez pas la zone de contact de la carte.

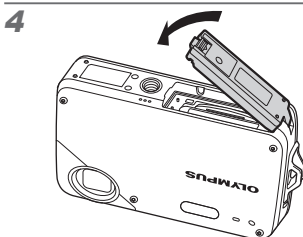

- ⚠ Vérifiez que le couvercle du compartiment de la batterie/carte ne contient ni corps étranger (saleté, poussière ou sable) ni défaut ou fissure.
- ⚠ Cet appareil photo permet à l'utilisateur de prendre des photos à l'aide de la mémoire interne même lorsque aucune carte xD-Picture Card (vendue séparément) n'est insérée. "Utiliser une carte xD-Picture Card" (p. 48)
- ⚠ "Nombre de photos pouvant être stockées (images fixes)/durée d'enregistrement en continue (vidéos) dans la mémoire interne et la carte xD-Picture Card" (p. 49)

Retirer la carte xD-Picture Card

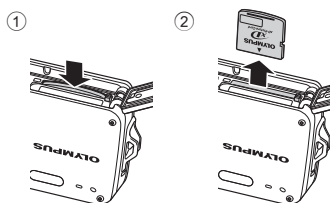

- ⚠ Enfoncez la carte jusqu'à ce qu'elle émette un léger bruit sec et sortez légèrement, puis saisissez-la pour l'enlever.

Utiliser une carte microSD/ carte microSDHC (vendue séparément)

Lorsqu'un adaptateur microSD est utilisé, cet appareil photo prend aussi en charge les cartes microSD et cartes microSDHC (ci-après toutes deux dénommées "carte microSD").

❗ "Utiliser un adaptateur microSD" (p. 50)

1 Insérez la carte microSD dans l'adaptateur microSD.

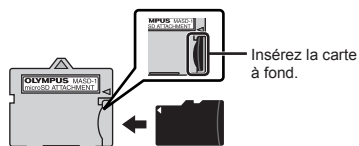

2 Insérez l'adaptateur microSD dans l'appareil photo.

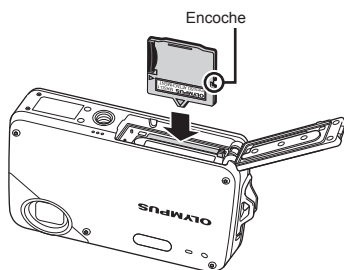

Pour retirer la carte microSD



❗ Retirez la carte microSD en la maintenant droite.

❗ Ne touchez pas la zone de contact de l'adaptateur microSD et/ou de la carte microSD.

Molette de défilement et guide d'utilisation

Les symboles \triangle ∇ \leftarrow \rightarrow \square qui s'affichent sur les divers écrans de réglage et de lecture de vidéo indiquent que la molette de défilement est utilisée.

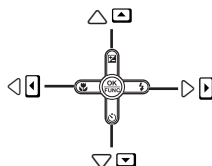
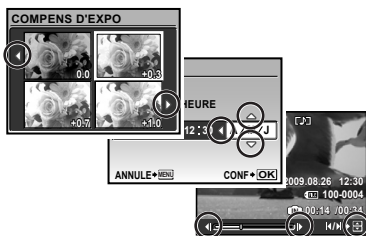

Molette de défilement

Les guides d'utilisation qui s'affichent en bas de l'écran indiquent que la touche **MENU**, la touche \odot , les touches de zoom ou la touche \square est utilisée.

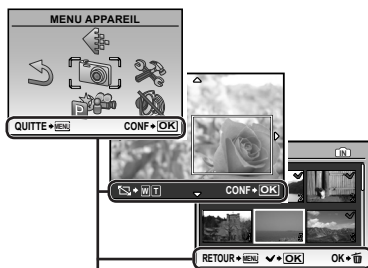

Guide d'utilisation

Régler la date et l'heure

La date et l'heure que vous réglez ici sont sauvegardées pour les noms de fichier d'image, les impressions de date et autres données.

1 Appuyez sur la touche ON/OFF pour allumer l'appareil photo.

- L'écran de réglage de la date et de l'heure s'affiche si ces dernières ne sont pas réglées.

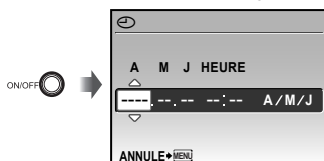

Écran de réglage de la date et de l'heure

2 Utilisez [OK/MENU] pour sélectionner l'année sous [A].

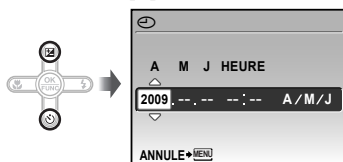

3 Appuyez sur la touche [OK/MENU] pour sauvegarder le réglage de [A].

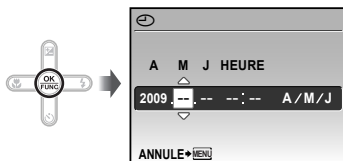

4 Tout comme aux étapes 2 et 3, utilisez [OK/MENU] et la touche [OK/MENU] pour régler [M] (mois), [J] (jour), [HEURE] (heures et minutes) et [A/M/J] (ordre des dates).

- Pour régler l'heure avec précision, appuyez sur la touche [OK/MENU] lorsque le signal de temps atteint 00 seconde.
- Pour changer la date et l'heure, effectuez le réglage depuis le menu. [OK/MENU] (Date/heure) (p. 32)

Changer la langue d'affichage

Vous pouvez sélectionner la langue pour le menu et les messages d'erreur qui s'affichent sur l'écran.

1 Appuyez sur la touche MENU, puis appuyez sur [OK/MENU] pour sélectionner [REGLAGE].

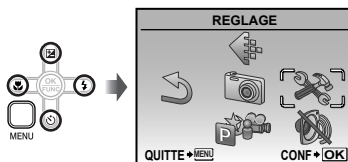

2 Appuyez sur la touche [OK/MENU].

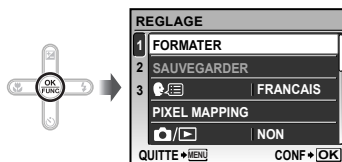

3 Utilisez [OK/MENU] pour sélectionner [FRANCAIS], puis appuyez sur la touche [OK/MENU].

4 Utilisez [OK/MENU] et [OK/MENU] pour sélectionner la langue et appuyez sur la touche [OK/MENU].

5 Appuyez sur la touche MENU.



Prise de vue, lecture et effacement

Prendre des photos avec une valeur d'ouverture et une vitesse d'obturation optimales (mode P)

Dans ce mode, vous pouvez utiliser la fonction de prise de vue automatique tout en ayant accès, lorsque nécessaire, à la modification d'une vaste gamme d'autres fonctions dans le menu de prise de vue, telles que la compensation d'exposition, la balance des blancs, etc.

Pour plus de détails sur les fonctions réglables, reportez-vous à "Menus des fonctions de prise de vue", page 24.

1 Appuyez sur la touche ON/OFF pour allumer l'appareil photo.

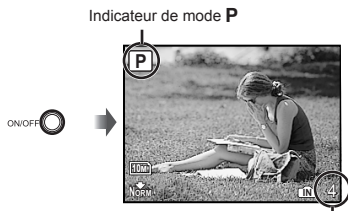

Nombre de photos pouvant être stockées (p. 49)
Écran
(écran de mode de veille)

- ❗ Si le mode **P** n'est pas affiché sur l'écran, appuyez plusieurs fois sur la touche pour le sélectionner.

Affichage du mode de prise de vue actuel



- ❗ Appuyez de nouveau sur la touche **ON/OFF** pour éteindre l'appareil photo.
- ❗ Avant toute prise de vue, assurez-vous que la lentille est propre.

2 Tenez l'appareil photo et cadrez la photo à prendre.

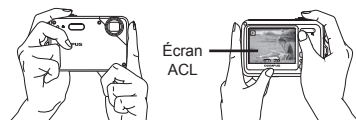

Tenue horizontale

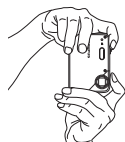

Tenue verticale

- ❗ Lorsque vous tenez l'appareil photo, gardez vos doigts et les autres objets éloignés du flash.

3 Enfoncez le déclencheur à mi-course pour faire la mise au point sur le sujet.

- Une fois la mise au point effectuée sur le sujet, l'appareil verrouille l'exposition (la vitesse d'obturation et la valeur d'ouverture s'affichent) et le repère de mise au point automatique (AF) devient vert.
- Si le repère de mise au point automatique (AF) clignote en rouge, cela signifie que l'appareil photo n'a pas réussi à faire la mise au point. Reprenez la mise au point.

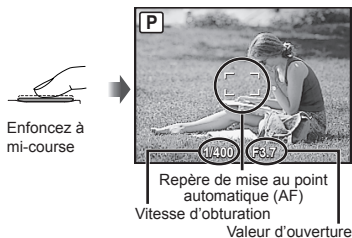

- ❗ "Mise au point" (p. 45)

- 4** Pour prendre la photo, enfoncez doucement le déclencheur jusqu'au fond, en prenant soin de ne pas secouer l'appareil photo.



Enfoncez complètement



Écran d'aperçu de photo

Pour afficher les photos pendant la prise de vue

La pression sur la touche permet d'afficher les photos. Pour revenir au mode prise de vue, appuyez sur la touche ou enfoncez le déclencheur à mi-course.

Pour enregistrer des vidéos

"Enregistrer des vidéos (mode)" (p. 18)

Afficher les photos

- 1** Appuyez sur la touche .



Photo lue

- 2** Utilisez pour sélectionner une photo.

Reculer de 10 photos

Affichez la photo suivante

Affichez la photo précédente

Avancez de 10 photos



- Vous pouvez modifier la taille d'affichage des photos. "Vue d'index et vue en gros plan" (p. 23)

Pour faire la lecture des vidéos

Sélectionnez une vidéo et appuyez sur la touche .



Vidéo

- Cet appareil photo ne peut pas lire le son enregistré sur des vidéos. Pour lire des vidéos avec le son, raccordez l'appareil photo à un téléviseur ou à un ordinateur.

Opérations lors de la lecture de film

Avance rapide : La vidéo est avancée rapidement lorsque vous appuyez sur .

Recul : La vidéo est reculée lorsque vous appuyez sur .

Pause : Appuyez sur la touche .



Durée écoulée/Durée d'enregistrement totale

Pendant la lecture

Première (dernière) image/avancer d'une image: Pendant la pause, appuyez sur pour afficher la première image, et sur pour afficher la dernière image. La lecture s'effectue en sens inverse lorsque vous appuyez sur . La lecture s'effectue normalement lorsque vous appuyez sur . Appuyez sur la touche pour poursuivre la lecture.



Pendant la pause

Pour arrêter la lecture de vidéos

Appuyez sur la touche **MENU**.

Effacer des photos pendant la lecture (effacement d'une seule photo)

- 1** Appuyez sur la touche  alors que la photo à effacer s'affiche.



- 2** Appuyez sur  pour sélectionner [OUI], puis appuyez sur la touche .

 [OK] (EFFACER) (p. 30)

Utiliser les modes prise de vue

Le mode prise de vue change dans l'ordre **P**, **iAUTO**, **SCN**. Chaque fois que vous appuyez sur la touche **DISP**. En passant à un autre mode prise de vue, la plupart des réglages autres que ceux sélectionnés en mode **P** reprennent les réglages par défaut du mode prise de vue respectif.

Prendre des photos avec les réglages automatiques (mode **iAUTO**)

En fonction de la scène, l'appareil photo sélectionne automatiquement le mode de prise de vue idéal parmi les modes [PORTRAIT]/[PAYSAGE]/[NUIT + PORTRAIT]/[SPORT]/[GROS PLAN].

Il s'agit d'un mode entièrement automatique qui permet à l'utilisateur de prendre des photos en utilisant le mode le mieux adapté à la scène de prise de vue d'une simple pression sur le déclencheur. Les réglages dans [MENU] (MENU APPAREIL) ne sont pas disponibles en mode **iAUTO**.

1 Appuyez sur la touche **DISP** à plusieurs reprises pour valider **iAUTO**.

Indicateur de mode **iAUTO**
L'indicateur prend la forme de l'icône du mode prise de vue sélectionné par l'appareil photo.

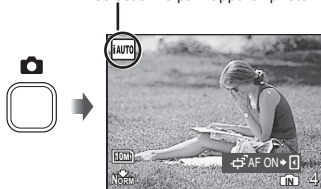

- Enfoncez le déclencheur à mi-course ou appuyez sur la touche **DISP**, pour vérifier le mode prise de vue sélectionné automatiquement par l'appareil photo.
- ❗ Dans certains cas, il se peut que l'appareil photo ne sélectionne par le mode de prise de vue souhaité.
- ❗ Lorsque l'appareil photo ne peut pas identifier le mode optimal à utiliser, il sélectionne le mode **P**.

Mise au point sur un sujet mobile [AF ACTION]

Appuyez sur **DISP** pour entrer en mode de veille AF ACTION. Pour des détails sur la procédure Action, reportez-vous à "Mise au point sur un sujet mobile [AF ACTION]" (p. 27).

Utiliser le mode le plus approprié pour la scène de prise de vue (mode **SCN**)

1 Appuyez sur la touche **DISP** à plusieurs reprises pour valider **SCN**.



- L'explication du mode sélectionné s'affiche lorsque vous appuyez sur la touche **DISP** de manière continue.

2 Utilisez **DISP** pour sélectionner le mode prise de vue le mieux adapté à la scène, puis appuyez sur la touche **DISP**.

icône indiquant le mode de scène sélectionné



- ❗ En mode **SCN**, les réglages de prise de vue optimaux sont prédéfinis pour des scènes de prise de vue spécifiques. Pour cette raison, il peut être impossible de modifier les réglages dans certains modes.
- ❗ Pour passer à un autre mode de scène, utilisez le menu. [DISP] MODE SWITCH] (p. 27)

Sous-menu 1	Application
PORTRAIT/ PAYSAGE/ SCENE NUIT ¹ / NUIT + PORTRAIT/ SPORT/ INTERIEUR/ BOUGIE ¹ / AUTO PORTRAIT/ COUCHER DE SOLEIL ¹ / FEUX D'ARTIFICES ¹ / CUISINE/ DOCUMENTS/ PHOTOS SOUS L'EAU ANIMAUX	L'appareil prend une photo dans le mode spécifié pour la scène de prise de vue.

¹ Lorsque l'objet est sombre, la réduction des parasites est automatiquement activée. La durée de prise de vue est alors multipliée par deux environ. Aucune autre photo ne peut être prise pendant ce temps.

Pour prendre des photos sous l'eau
Sélectionnez [ANIMAUX] PHOTOS SOUS L'EAU.

! "Informations importantes relatives aux fonction d'étanchéité à l'eau" (p. 50)

Pour verrouiller la distance de mise au point pour une prise de vue sous l'eau (verrou AF)

Lorsque [ANIMAUX] PHOTOS SOUS L'EAU est sélectionné, appuyez sur [OK].

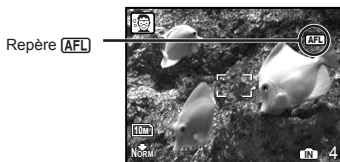

! Pour annuler, appuyez de nouveau sur [OK] pour faire disparaître le repère [AFL].

Prise de vue de sujets mobiles, comme des animaux ([ANIMAUX])

- Utilisez [ANIMAUX] pour sélectionner [ANIMAUX], et appuyez sur la touche [OK] pour valider.
 - Tenez l'appareil photo pour aligner le repère de mise au point automatique (AF) sur le sujet et appuyez sur [OK].
- Lorsque l'appareil photo reconnaît le sujet, le repère de mise au point automatique (AF) automatiquement les mouvements du sujet pour faire la mise au point sur celui-ci en continu. "Mise au point sur un sujet mobile [AF ACTION]" (p. 27)

Utiliser le mode de stabilisation des images numériques (mode [OK])

Ce mode permet à l'utilisateur de réduire le flou dû à un bougé de l'appareil photo et à un mouvement du sujet.

1 Appuyez sur la touche [OK] à plusieurs reprises pour valider [OK].

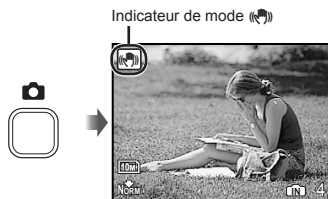

Enregistrer des vidéos (mode [OK])

L'audio est enregistré avec la vidéo.

1 Appuyez sur la touche [OK] à plusieurs reprises pour valider [OK].

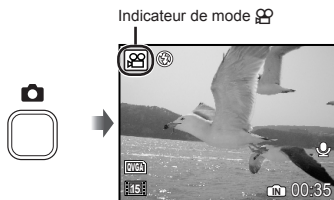

Pour zoomer pendant l'enregistrement de vidéos

Pendant l'enregistrement d'une vidéo avec le son, seul le zoom numérique est disponible. Pour utiliser le zoom optique, réglez [OK] (vidéos) (p. 26) sur [DESACTIVE].

-
- 2** Enfoncez le déclencheur à mi-course pour faire la mise au point sur le sujet, puis appuyez doucement jusqu'au fond pour lancer l'enregistrement.

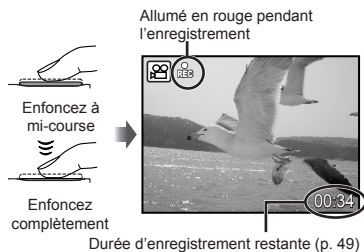

-
- 3** Enfoncez doucement le déclencheur jusqu'au fond pour arrêter l'enregistrement.



Utiliser les fonctions de prise de vue

Utiliser le zoom

En appuyant sur la touche de zoom vous pouvez ajuster la plage de prise de vue.

Appuyer sur la touche grand angle (W)

Appuyer sur la touche de téléobjectif (T)

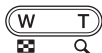

Barre de zoom

- Zoom optique: 3,0x, zoom numérique: 4,0x.
- Il est recommandé d'utiliser le mode (p. 18) lors de la prise de vue avec le zoom téléobjectif.
- L'apparence de la barre de zoom identifie l'état du zoom numérique.

Lors de l'utilisation du zoom optique et du zoom numérique

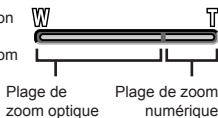

Utiliser le flash

Vous pouvez sélectionner la fonction de flash la mieux adaptée aux conditions de prise de vue afin d'obtenir la photo désirée.

1 Appuyez sur la touche ⚡.

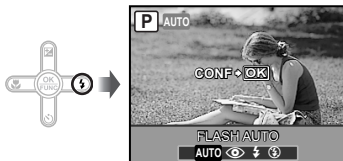

2 Utilisez [] pour sélectionner l'option de réglage, puis appuyez sur la touche [OK] pour valider.

Option	Description
FLASH AUTO	Le flash est émis automatiquement à faible éclairage ou à contre-jour.
YEUX ROUGE	Des pré-flashes sont émis pour limiter l'apparition du phénomène des yeux rouges sur vos photos.
FLASH FORCÉ	Le flash est émis quel que soit l'éclairage disponible.
PAS D FLASH	Le flash n'est pas émis.

Ajuster la luminosité (compensation d'exposition)

Vous pouvez augmenter ou réduire la luminosité normale (exposition adéquate) réglée par l'appareil photo en fonction du mode prise de vue (saut pour **i**AUTO) afin d'obtenir la photo vraiment désirée.

1 Appuyez sur la touche .

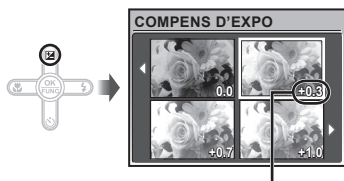

Valeur de compensation d'exposition

2 Utilisez , , , pour sélectionner la luminosité désirée pour la photo, puis appuyez sur la touche .

Prise de vue en gros plan (gros plan)

Cette fonction permet à l'appareil photo de faire la mise et point et de prendre en photo des sujets de très près.

1 Appuyez sur la touche .

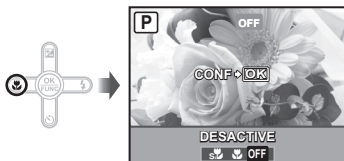

2 Utilisez , pour sélectionner l'option de réglage, puis appuyez sur la touche pour valider.

Option	Description
DESACTIVE	Le mode gros plan est désactivé.
GROS PLAN	Permet de prendre en photo le sujet d'aussi près que 20 cm ¹ (60 cm ²).
SUPER MACRO ³	Permet de prendre en photo le sujet d'aussi près que 8 cm.

¹ Lorsque le zoom est réglé sur la largeur maximale (W).

² Lorsque le zoom est sur le réglage maximal de téléobjectif (T).

³ Le zoom est automatiquement fixé.

! Il n'est possible de régler ni le flash (p. 20) ni le zoom (p. 20) pendant la prise de vue en super gros plan.

Utiliser le retardateur

La photo n'est prise qu'un certain temps après que vous avez enfoncé le déclencheur jusqu'au fond.

1 Appuyez sur la touche .



2 Utilisez , pour sélectionner l'option de réglage, puis appuyez sur la touche pour valider.

Option	Description
OFF	Annule le retardateur.
ON	Le voyant du retardateur s'allume pendant environ 10 secondes, clignote pendant environ 2 secondes, puis la photo est prise.

! La prise de vue avec retardateur est automatiquement annulée après une prise de vue.

Pour annuler le retardateur après son déclenchement

Appuyez de nouveau sur la touche .

Augmenter la luminosité de l'écran (amplification du rétroéclairage)

Appuyez sur la touche  en mode prise de vue. L'écran devient plus lumineux. Si aucune commande n'est effectuée pendant 10 secondes, la luminosité précédente est rétablie.

Changer l'affichage des informations de prise de vue

Vous pouvez modifier l'affichage des informations sur l'écran pour qu'il s'adapte parfaitement à la situation, par exemple pour effectuer un cadrage précis en affichant la grille de référence.

1 Appuyez sur la touche DISP.

- Les informations de prise de vue affichées changent chaque fois que vous appuyez sur la touche, dans l'ordre indiqué ci-dessous. "Affichage du mode prise de vue" (p. 8)

Normal



Pas d'information

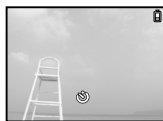

Grille



Utiliser le menu FUNC

Le menu FUNC propose les fonctions de menu suivantes à l'accès et au réglage rapides.

- [WB] (p. 25)
- [ISO] (p. 25)
- [] (QUALITE D'IMAGE) (p. 24)

1 Appuyez sur la touche .

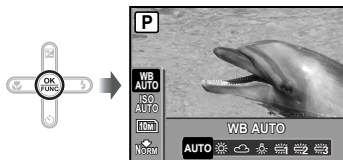

2 Utilisez pour sélectionner la fonction de menu et pour sélectionner l'option de réglage, puis appuyez sur la touche pour valider.



Utiliser les fonctions d'affichage

Vue d'index et vue en gros plan

La vue d'index permet de sélectionner rapidement la photo recherchée. La vue en gros plan (agrandissement jusqu'à 10x) permet de vérifier les détails de la photo.

1 Appuyez sur la touche de zoom.

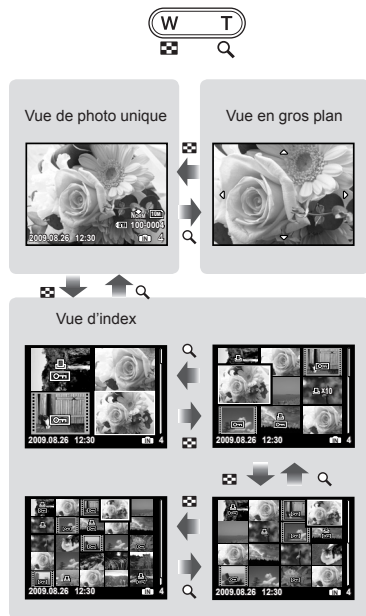

Pour sélectionner une photo dans la vue d'index

Utilisez pour sélectionner une photo, puis appuyez sur la touche pour afficher la photo sélectionnée en vue de photo unique.

Pour faire défiler l'affichage de la photo dans la vue en gros plan

Utilisez pour déplacer la zone d'affichage.

Changer l'affichage des informations de photo

Vous pouvez changer un groupe d'informations de prise de vue à afficher sur l'écran.

1 Appuyez sur la touche DISP.

- Les informations de photo affichées changent dans l'ordre indiqué ci-dessous chaque fois que vous appuyez sur la touche.

Normal



Détailé

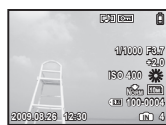

Pas d'information



Menus des fonctions de prise de vue

Les réglages peuvent être ajustés, lorsqu'un mode prise de vue est sélectionné.



indique les modes prise de vue dans lesquels la fonction peut être réglée.



Les réglages par défaut de la fonction sont mis en surbrillance comme ceci :

Sélectionner la qualité d'image appropriée suivant l'application [☛ QUALITE D'IMAGE]

☛ QUALITE D'IMAGE

: P i AUTO SCN

Images fixes

Sous-menu 1	Sous-menu 2	Application
TAILLE IMAGE	10M (3648×2736)	Sélectionne le format d'impression A3.
	5M (2560×1920)	Sélectionne le format d'impression A4.
	3M (2048×1536)	Pour des impressions jusqu'au format A4.
	2M (1600×1200)	Sélectionne le format d'impression A5.
	1M (1280×960)	Pour des impressions jusqu'au format carte postale.
	VGA (640×480)	Pour visualiser ses images sur une télé ou sur internet.
	16:9 (1920×1080)	Idéal pour regarder des images sur un écran télé 16:9.
COMPRESSION	FINE	Prise de vue haute qualité.
	NORMAL	Prise de vue en qualité normale.

Vidéos

Sous-menu 1	Sous-menu 2	Application
TAILLE IMAGE	VGA (640×480) / QVGA (320×240)	Sélectionnez la qualité d'image en fonction de la taille d'image et de la fréquence d'images. Les images vidéo défilent avec plus de fluidité lorsque la fréquence d'images est élevée.
TX COMPRESSION	30 30fps ^{*1} 15 15fps ^{*1}	

*1 images par seconde



"Nombre de photos pouvant être stockées (images fixes)/durée d'enregistrement en continue (vidéos) dans la mémoire interne et la carte xD-Picture Card" (p. 49)

Régler sur un agencement de couleurs naturel [WB]

MENU APPAREIL ► WB

: P SCN

Sous-menu 2	Application
AUTO	L'appareil photo règle lui-même la balance des blancs en fonction de la scène de prise de vue.
	Pour la prise de vue à l'extérieur sous un ciel dégagé
	Pour la prise de vue à l'extérieur sous un ciel nuageux
	Pour la prise de vue sous un éclairage au tungstène
	Pour la prise de vue sous un éclairage fluorescent le jour (éclairage résidentiel, etc.)
	Pour la prise de vue sous un éclairage fluorescent neutre (lampes de bureau, etc.)
	Pour la prise de vue sous un éclairage fluorescent blanc (bureaux, etc.)

Sélectionner la sensibilité ISO [ISO]

MENU APPAREIL ► ISO

: P

- ! Abréviation de l'Organisation internationale de normalisation. Les normes ISO précisent la sensibilité des appareils photos et films numériques, c'est pourquoi des codes tels que « ISO 100 » sont utilisés pour décrire la sensibilité.
- ! De plus petites valeurs ISO réduisent la sensibilité mais permettent de prendre des photos très nettes dans des conditions de plein éclairage. Des valeurs plus élevées augmentent la sensibilité et permettent de prendre des photos avec une vitesse d'obturation élevée même dans des conditions de faible éclairage. Une sensibilité élevée produit des parasites électrostatiques sur les images produites, ce qui peut leur donner du grain.

Sous-menu 2	Application
AUTO	L'appareil photo règle lui-même la sensibilité en fonction de la scène de prise de vue.
80/100/200/400/ 800/1600	La valeur de la sensibilité ISO est réglée.

Enregistrer le son en prenant des photos [🔊]

MENU APPAREIL ► 🔊

📷 : P 🔊 SCN

Sous-menu 2	Application
DESACTIVE	Aucun son n'est enregistré.
ACTIVE	L'appareil photo se met lui-même à enregistrer après la prise de la photo, pendant environ 4 secondes. Cette fonction est pratique pour enregistrer des observations ou des commentaires concernant la photo.

- ⚠ Lorsque vous enregistrez, pointez le microphone (p. 6) vers la source du son à enregistrer.
- ⚠ Cet appareil photo ne peut pas lire le son enregistré avec les images fixes. Pour écouter le son, raccordez l'appareil photo à un téléviseur ou à un ordinateur.

Créer des photos panoramiques [PANORAMIQUE]

MENU APPAREIL ► PANORAMIQUE



📷 : P 🔊 SCN

La prise de vue panoramique vous permet de créer une image panoramique à l'aide du logiciel OLYMPUS Master 2 inclus sur le CD-ROM fourni.

- ⚠ La mise au point, l'exposition (p. 21), la position de zoom (p. 20) et [WB] (p. 25) sont verrouillées sur les valeurs de la première photo.
- ⚠ Le flash (p. 20) est verrouillé en mode Ⓞ (PAS D FLASH).

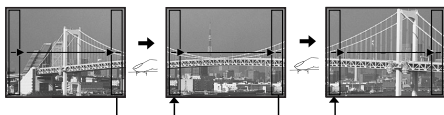
- Utilisez  pour sélectionner le sens dans lequel les photos sont combinées.
- Appuyez sur le déclencheur pour prendre la première photo, puis cadrez pour la deuxième photo.
 - Utilisez le cadre-guide pour cadrer la photo, de sorte que les deux photos adjacentes se chevauchent.



- Répétez l'étape ② jusqu'à ce que vous obteniez le nombre de photos désirées, puis appuyez sur la touche  une fois terminé.
- ⚠ Lorsque le repère  s'affiche, il n'est pas possible de prendre davantage de photos. La prise de vue panoramique est possible jusqu'à 10 photos.
- ⚠ Reportez-vous au manuel d'aide OLYMPUS Master 2 pour plus de détails sur la façon de créer des photos panoramiques.

Sélectionner le réglage du son pour les vidéos [🔊]

MENU APPAREIL ► 🔊

📷 : 🎥

Sous-menu 2	Application
DESACTIVE	Aucun son n'est enregistré.
ACTIVE	Le son est enregistré.

- ⚠ Pendant l'enregistrement d'une vidéo avec le son, seul le zoom numérique est disponible. Pour utiliser le zoom optique, réglez [🔊] (vidéos) sur [DESACTIVE].
- ⚠ Cet appareil photo ne peut pas lire le son enregistré avec les vidéos. Pour écouter le son, raccordez l'appareil photo à un téléviseur ou à un ordinateur.

Sélectionner le mode de mise au point [MODE AF]

MENU APPAREIL ► MODE AF

: P SCN

Sous-menu 2	Application
DETEC. VISAGE ¹	Cette fonction sert à photographier des gens (L'appareil photo détecte automatiquement un visage et un cadre apparaît. Appuyez sur le déclencheur à mi-course et, lorsque la mise au point est effectuée sur le visage, le repère de mise au point automatique (AF) apparaît. Le repère de mise au point orange indique que la mise au point est effectuée sur une zone autre que le visage).
iESP	Cela vous permet de cadrer la photo sans avoir à vous préoccuper de la position de mise au point. L'appareil photo trouve lui-même le sujet à mettre au point et fait la mise au point dessus.
SPOT	L'appareil photo fait la mise au point sur le sujet situé à l'intérieur du repère de mise au point automatique (AF).
AF ACTION	L'appareil suit les mouvements du sujet automatiquement pour faire la mise au point en continu.

¹ Pour certains sujets, il se peut que le cadre n'apparaisse pas ou qu'il mette un certain temps à apparaître.

Mise au point sur un sujet mobile [AF ACTION]

- Tenez l'appareil photo pour aligner le repère de mise au point automatique (AF) sur le sujet et appuyez sur .
 - Lorsque l'appareil photo reconnaît le sujet, le repère de mise au point automatique (AF) suit automatiquement les mouvements du sujet pour faire la mise au point sur celui-ci en continu.
 - Pour annuler Action, appuyez sur ou sur un autre bouton.
- En fonction des sujets et des conditions de prise de vue, l'appareil peut ne pas réussir à verrouiller la mise au point ou à suivre les mouvements du sujet.
- Lorsque l'appareil ne parvient pas à suivre les mouvements du sujet, le repère de mise au point automatique (AF) s'allume en rouge.

Changer de mode de prise de vue [MODE SWITCH]

MODE SWITCH

: P iAUTO SCN

Sous-menu 1	Application
P	Prendre des photos avec une valeur d'ouverture et une vitesse d'obturation optimales (p. 14).
iAUTO	Prendre des photos avec les réglages automatiques (p. 17).
MODE DIS	Prendre des photos avec le mode de stabilisation des images numériques (p. 18).
SCN	Utiliser le mode le plus approprié pour la scène de prise de vue (p. 17).
MOVIE	Enregistrer des vidéos (p. 18).

Rétablir les valeurs par défaut des fonctions de prise de vue [REINITIAL.]

REINITIAL.

: P iAUTO SCN

Sous-menu 1	Application
OUI	Rétablit les valeurs par défaut des fonctions de menu suivantes : <ul style="list-style-type: none"> Flash (p. 20) Compensation d'exposition (p. 21) Gros plan (p. 21) Retardateur (p. 21) [QUALITE D'IMAGE] (p. 24) [SCN] (p. 17) Fonctions de menu dans [MENU APPAREIL] (p. 25 à 27)
NON	Les réglages en cours ne sont pas modifiés.

Menus des fonctions d'affichage, d'édition et d'impression

Les réglages peuvent être ajustés, en appuyant sur la touche  pendant la lecture.

Afficher automatiquement

DIAPORAMA]

DIAPORAMA

Pour lancer un diaporama

Pour démarrer le diaporama, appuyez sur la touche .

Pour arrêter le diaporama, appuyez sur la touche  ou **MENU**.

- ! Pendant le diaporama, l'appareil photo ne peut pas lire le son enregistré.
- ! Pour écouter le son, raccordez l'appareil photo à un téléviseur ou à un ordinateur.





Faire des retouches sur les photos

PERFECT FIX]

PERFECT FIX

- ! Il n'est pas possible de faire des retouches sur une photo déjà éditée ou retouchée.
- ! Selon la photo, il est possible que les retouches ne puissent pas s'activer.
- ! Il se peut que le traitement de retouche réduise la résolution de la photo.





Sous-menu 1	Application
TOUS	[EXPOSITION] et [YEUX ROUGES] sont appliqués ensemble.
EXPOSITION	Seules les sections assombries par le contre-jour ou un faible éclairage sont illuminées.
YEUX ROUGES	Les yeux rougis par le flash sont corrigés.

- Utilisez  pour sélectionner une méthode de correction puis appuyez sur la touche .
- Utilisez  pour sélectionner la photo à retoucher, puis appuyez sur la touche 
 - La photo retouchée est sauvegardée en tant que photo séparée.

Changer la taille de la photo



EDIT ▶

Sous-menu 2	Application
VGA 640 × 480	Sauvegarde une photo à résolution élevée en tant que photo séparée de plus petite taille pour l'envoi par courriel et autres applications.
QVGA 320 × 240	

- Utilisez  pour sélectionner une photo, puis appuyez sur la touche .
- Utilisez  pour sélectionner une taille d'image puis appuyez sur la touche 
 - L'image à la taille sélectionnée est enregistrée en tant qu'image séparée.

Changement de la taille des photos

EDIT ▶

- Utilisez  pour sélectionner une photo, puis appuyez sur la touche .
- Utilisez la touche de zoom pour sélectionner la taille de la photo recadrée, et utilisez  pour déplacer le cadre.





- Appuyez sur la touche 
 - La photo éditée est sauvegardée en tant que photo séparée.

Protéger les photos [O-π]

MENU LECTURE ► O-π



- ⚠ Les photos protégées ne peuvent être supprimées par [EFFACER], (p. 16), [SELECT IMAGE] ou [TOUT EFFAC] (p. 30), mais toutes les photos sont effacées par [FORMATER] (p. 31).



Sous-menu 2	Application
DESACTIVE	Les photos peuvent être effacées.
ACTIVE	Les photos sont protégées de sorte qu'elles ne puissent être effacées qu'en formatant la mémoire interne ou la carte.

- Utilisez  pour sélectionner une photo.
- Utilisez  pour sélectionner [ACTIVE].
- Si nécessaire, répétez les étapes ① et ② pour protéger d'autres photos, puis appuyez sur la touche .

Faire pivoter les photos [r]

MENU LECTURE ► r

Sous-menu 2	Application
 +90°	La photo pivote de 90° vers la droite.
 0°	La photo ne pivote pas.
 -90°	La photo pivote de 90° vers la gauche.

- Utilisez  pour sélectionner une photo.
 - Utilisez  pour sélectionner le sens de rotation.
 - Si nécessaire, répétez les étapes ① et ② pour effectuer des réglages pour d'autres photos, puis appuyez sur la touche .
- ⚠ La nouvelle orientation des photos est enregistrée, même une fois l'appareil photo éteint.

Ajouter du son aux images fixes [U]

MENU LECTURE ► U

Sous-menu 2	Application
OUI	L'appareil photo ajoute (enregistre) du son pendant environ 4 secondes pendant l'affichage de la photo. Cette fonction est pratique pour enregistrer des observations ou des commentaires concernant la photo.
NON	Aucun son n'est enregistré.

- Utilisez  pour sélectionner une photo.
- Pointez le microphone vers la source du son.

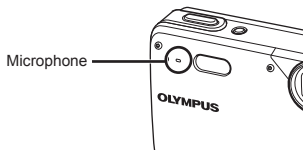

- Utilisez  pour sélectionner [OUI], puis appuyez sur la touche .
 - L'enregistrement commence.

Effacer des photos [EFFACER]

EFFACER

- ⚠ Vérifiez chaque image avant de l'effacer afin d'éviter d'effacer des images importantes que vous souhaiteriez conserver.

Sous-menu 1	Application
SELECT IMAGE	Les photos sont sélectionnées et effacées une à la fois.
TOUT EFFAC	Toutes les photos de la mémoire interne ou de la carte sont effacées.

- ⚠ Lorsque vous effacez les photos de la mémoire interne, n'insérez pas la carte dans l'appareil photo.
- ⚠ Lorsque vous effacez des photos de la carte, insérez au préalable la carte dans l'appareil photo.

Pour sélectionner et effacer les images une à la fois [SELECT IMAGE]

- 1 Utilisez [ZOOM] pour sélectionner [SELECT IMAGE], puis appuyez sur la touche [OK].
- 2 Utilisez [ZOOM] pour sélectionner la photo à effacer, puis appuyez sur la touche [OK] pour ajouter un repère ✓ à la photo.

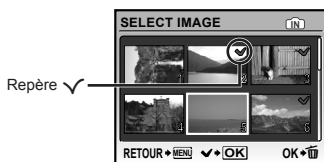

- 3 Répétez l'étape 2 pour sélectionner les photos à effacer, puis appuyez sur la touche [OK] pour effacer les photos sélectionnées.
- 4 Utilisez [ZOOM] pour sélectionner [OUI], puis appuyez sur la touche [OK].
 - Les photos qui portent le repère ✓ sont effacées.

Pour effacer toutes les photos [TOUT EFFAC]

- 1 Utilisez [ZOOM] pour sélectionner [TOUT EFFAC], puis appuyez sur la touche [OK].
- 2 Utilisez [ZOOM] pour sélectionner [OUI], puis appuyez sur la touche [OK].

Enregistrer les réglages d'impression sur les données de la photo [IMPRESSION]

IMPRESSION

- ⚠ "Réservations d'impression (DPOF)" (p. 37)
- ⚠ La réservation d'impression n'est possible que pour les images fixes (photos) enregistrées sur la carte.

Menus des autres réglages d'appareil photo

Ces réglages peuvent être ajustés dans le menu supérieur du mode prise de vue ou le menu supérieur du mode d'affichage.

Effacer complètement les données [FORMATER]

REGLAGE ► FORMATER

- ❗ Avant de formater, assurez-vous qu'il ne reste pas de données importantes dans la mémoire interne ou sur la carte.
- ❗ Les cartes de marque autre qu'Olympus et les cartes formatées sur un ordinateur doivent être formatées sur cet appareil photo avant l'utilisation.

Sous-menu 2	Application
OUI	Efface complètement les données d'image présentes dans la mémoire interne*1 ou sur la carte (y compris les photos protégées).
NON	Annule le formatage.

*1 N'oubliez pas de retirer la carte avant de formater la mémoire interne.

Copier toutes les photos de la mémoire interne sur la carte [SAUVEGARDER]

REGLAGE ► SAUVEGARDER

Sous-menu 2	Application
OUI	Copie les données d'image de la mémoire interne à la carte.
NON	Annule la sauvegarde.

- ❗ La sauvegarde des données peut prendre du temps. Avant de lancer la sauvegarde, assurez-vous que la charge restante de la batterie est suffisante.

Changer la langue d'affichage [e/i]

REGLAGE ►

- ❗ "Changer la langue d'affichage" (p. 13)

Sous-menu 2	Application
Langues*1	La langue est sélectionnée pour les menus et les messages d'erreur qui s'affichent sur l'écran ACL.

Régler le CCD et la fonction de traitement d'image [PIXEL MAPPING]

REGLAGE ► PIXEL MAPPING

- ❗ Cette fonction est réglée en usine et il n'est pas nécessaire de l'ajuster juste après l'achat. Il est recommandé de le faire environ une fois par an.
- ❗ Pour de meilleurs résultats, attendez au moins une minute après la prise ou l'affichage d'une photo avant d'effectuer le mapping des pixels. Si vous éteignez l'appareil photo pendant l'exécution du mapping des pixels, vous devrez effectuer de nouveau.





Pour régler le CCD et la fonction de traitement d'image

Appuyez sur la touche  lorsque [DEMARRER] (sous-menu 2) s'affiche.

- L'appareil photo vérifie et ajuste le CCD et la fonction de traitement d'image en même temps.

Utiliser les touches / pour allumer l'appareil photo [/

REGLAGE ► /

Sous-menu 2	Application
OUI	Appuyez sur la touche  pour allumer l'appareil photo en mode prise de vue. Appuyez sur la touche  pour allumer l'appareil photo en mode d'affichage.
NON	L'appareil photo n'est pas allumé lorsque la touche  ou  est actionnée. Pour allumer l'appareil photo, appuyez sur la touche ON/OFF .

Enregistrer le réglage du mode prise de vue lorsque l'appareil photo est éteint [SAUVEGARDE]

REGLAGE ► SAUVEGARDE

Sous-menu 2	Application
OUI	Le mode prise de vue est enregistré lorsque l'appareil photo est éteint et est réactivé à la mise sous tension suivante de l'appareil.
NON	Le mode prise de vue est réglé sur P lorsque l'appareil photo est allumé.

- ! Lors du réglage sur [OUI], les réglages suivants seront sauvegardés. Lors du réglage sur [NON], tous les réglages de prise de vue sélectionnés dans un autre mode que **P**, [☑] (QUALITE D'IMAGE) et **SCN**, reprennent leurs réglages par défaut lorsque l'appareil photo est éteint.

Sélectionner de la couleur et de l'arrière-plan de l'écran de menu [COULEUR MENU]

REGLAGE ► COULEUR MENU

Sous-menu 2	Application
NORMAL/ COULEUR 1/ COULEUR 2/ COULEUR 3	Sélectionne la couleur de l'écran de menu ou l'image d'arrière-plan en fonction de vos préférences.

Sélectionner le son de fonctionnement [BIP SONORE]

REGLAGE ► BIP SONORE

Sous-menu 2	Application
DESACTIVE/ ACTIVE	Sélectionne le son de fonctionnement/son d'avertissement des touches de l'appareil photo.

- ! Pour désactiver tous les sons en même temps, effectuez le réglage depuis [MODE SILENCE] (p. 33).

Régler la luminosité de l'écran [!☰]

REGLAGE ► !☰

Sous-menu 2	Application
LUMIERE/ NORMAL	Sélectionne la luminosité d'écran en fonction de la luminosité environnante.

Régler la date et l'heure [🕒]

REGLAGE ► 🕒

- ! "Régler la date et l'heure" (p. 13)

Pour sélectionner l'ordre d'affichage de la date et de l'heure

- ① Appuyez sur **↵** après le réglage de "Minute", et utilisez **⏪**/**⏩** pour sélectionner l'ordre d'affichage de la date.

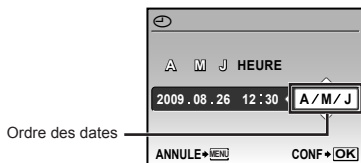

Sélectionner le système de signal vidéo pour regarder la télévision [SORTIE VIDEO]

REGLAGE ► SORTIE VIDEO

- ! Le système de signal vidéo de télévision varie suivant les pays et régions. Avant d'afficher les photos de l'appareil photo sur le téléviseur, sélectionnez la sortie vidéo en fonction du type de signal vidéo du téléviseur.

Sous-menu 2	Application
NTSC	Connecter l'appareil photo à un téléviseur en Amérique du Nord, à Taiwan, en Corée, au Japon et ainsi de suite
PAL	Connecter l'appareil photo à un téléviseur en Europe, en Chine et ainsi de suite

- ! Les réglages d'usine par défaut varient en fonction de la région où est commercialisé l'appareil photo.

Pour afficher les photos de l'appareil photo sur un téléviseur

- ① Connectez l'appareil photo au téléviseur.

Connectez à la prise d'entrée vidéo (jaune) et à la prise d'entrée audio (blanche) du téléviseur.

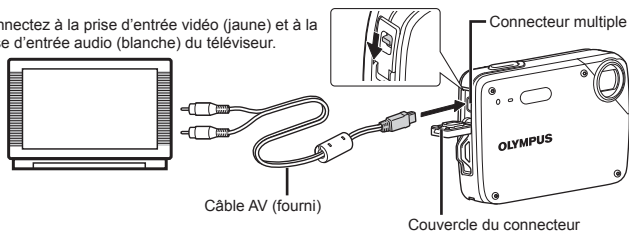

- ② Utilisez l'appareil photo pour sélectionner le même système de signal vidéo que celui du téléviseur auquel il est connecté ([NTSC]/[PAL]).
- ③ Allumez le téléviseur et changez le signal "ENTRÉE" pour "VIDÉO (une prise d'entrée connectée à l'appareil photo)".

- ! Pour plus de détails sur la façon de changer la source d'entrée du téléviseur, reportez-vous au mode d'emploi du téléviseur.
- ④ Appuyez sur la touche et utilisez pour sélectionner la photo à afficher.
- ! Suivant les réglages du téléviseur, il se peut que les photos et informations affichées soient partiellement rognées.

Économiser la batterie entre les prises de photo [ECO.D'ENERGIE]

REGLAGE ► ECO.D'ENERGIE

Sous-menu 2	Application
DESACTIVE	Annule [ECO.D'ENERGIE]
ACTIVE	Lorsque l'appareil photo n'est pas utilisé pendant environ 10 secondes, l'écran ACL s'éteint de lui-même pour économiser la batterie.

Pour quitter le mode de veille

Appuyez sur une touche.

Rendre l'appareil photo silencieux [MODE SILENCE]

MODE SILENCE

Sous-menu 1	Application
DESACTIVE	Le son de fonctionnement de touche/le son d'avertissement sont émis.
ACTIVE	Les sons électroniques (sons de fonctionnement ou d'avertissement) sont en silencieux.

- ! [BIP SONORE] (p. 32)

Impression directe (PictBridge¹)

En connectant l'appareil photo à une imprimante compatible PictBridge, vous pouvez imprimer les photos directement sur cette dernière sans utiliser d'ordinateur.

Pour savoir si votre imprimante prend en charge PictBridge, reportez-vous à son mode d'emploi.

¹ PictBridge est une norme d'interconnexion des appareils photo numériques et des imprimantes de différents fabricants et d'impression directe des images.

- ❗ Les modes d'impression, formats de papier et autres paramètres réglables sur l'appareil photo varient suivant l'imprimante utilisée. Pour plus de détails, reportez-vous au mode d'emploi de l'imprimante.
- ❗ Pour plus de détails sur les types de papier disponibles, sur l'insertion du papier et sur l'installation des cassettes d'encre, reportez-vous au mode d'emploi de l'imprimante.

Imprimer des photos avec les réglages normaux d'imprimante [IMPRESSION FACILE]

1 Affichez la photo à imprimer sur l'écran.

- ❗ "Afficher les photos" (p. 15)
- ❗ L'impression peut aussi être lancée quand l'appareil photo est éteint. Après l'exécution de l'étape 2, utilisez pour sélectionner [IMPRESSION FACILE], puis appuyez sur la touche . Utilisez pour sélectionner une photo et appuyez ensuite sur la touche pour lancer l'impression.

2 Allumez l'imprimante puis connectez-la à l'appareil photo.

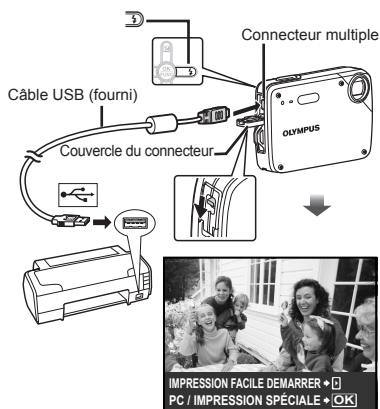

3 Appuyez sur pour lancer l'impression.

4 Pour imprimer une autre photo, utilisez pour sélectionner la photo, puis appuyez sur la touche .

Pour quitter l'impression

Une fois la photo sélectionnée affichée sur l'écran, déconnectez le câble USB de l'appareil photo et de l'imprimante.



Modifier les réglages d'imprimante pour imprimer [IMPRESSION SPÉCIALE]

- 1 Suivez les étapes 1 et 2 de [IMPRESSION FACILE] (p. 34) puis appuyez sur la touche .

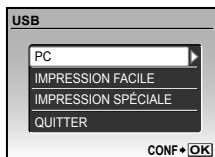

- 2 Utilisez   pour sélectionner [IMPRESSION SPÉCIALE], puis appuyez sur la touche .

- 3 Utilisez   pour sélectionner le mode d'impression, puis appuyez sur la touche .

Sous-menu 2	Application
IMPRESSION	Imprime la photo sélectionnée à l'étape 6.
IMPR TOUT	Imprime toutes les photos stockées dans la mémoire interne ou sur la carte.
IMPR MULT	Imprime une photo dans un format à présentation multiple.
INDEX TOUT	Imprime un index de toutes les photos stockées dans la mémoire interne ou sur la carte.
DEMANDE D'IMPRESSION ^{*1}	Imprime les photos conformément aux données de réservation d'impression stockées sur la carte.

^{*1} [DEMANDE D'IMPRESSION] est disponible uniquement si des réservations d'impression ont été effectuées. "Réservations d'impression (DPOF)" (p. 37)

- 4 Utilisez   pour sélectionner [TAILLE] (Sous-menu 3), puis appuyez sur .

-  Si l'écran [PAPIER IMPRESSION] ne s'affiche pas, les réglages normaux de l'imprimante pour [TAILLE], [SANS BORD] et [IMAGES/PAGE] s'appliquent à l'impression.

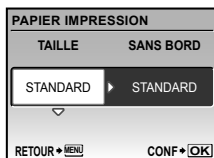

- 5 Utilisez   pour sélectionner les réglages de [SANS BORD] ou [IMAGES/PAGE], puis appuyez sur la touche .

Sous-menu 4	Application
DESACTIVE/ ACTIVE ^{*1}	La photo est imprimée avec une bordure autour ((DESACTIVE)). La photo est imprimée de manière à remplir toute la page ((ACTIVE)).
(Le nombre de photos par feuille varie suivant l'imprimante.)	Vous ne pouvez sélectionner le nombre de photos par feuille (IMAGES/PAGES) que si vous avez sélectionné [IMPR MULT] à l'étape 3.

^{*1} Les réglages disponibles pour [SANS BORD] varient suivant l'imprimante.

-  Si [STANDARD] est sélectionné aux étapes 4 et 5, la photo est imprimée avec les réglages normaux d'imprimante.



- 6 Utilisez pour sélectionner une photo.

- 7 Appuyez sur pour faire une seule impression [1IMPRIMEE] de la photo actuelle.

Appuyez sur si vous souhaitez effectuer des réglages fins d'imprimante pour la photo actuelle.

Pour effectuer des réglages fins d'imprimante

- ① Utilisez pour effectuer les réglages fins d'imprimante, puis appuyez sur la touche .

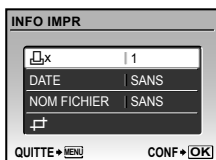

Sous-menu 5	Sous-menu 6	Application
x	0 à 10	Sélectionne le nombre d'impressions.
DATE	AVEC/ SANS	Les photos sont imprimées avec la date si vous sélectionnez [AVEC]. Les photos sont imprimées sans la date si vous sélectionnez [SANS].
NOM FICHIER	AVEC/ SANS	Le nom de fichier est imprimé sur la photo si vous sélectionnez [AVEC]. Le nom de fichier n'est pas imprimé sur la photo si vous sélectionnez [SANS].
	(Passez à l'écran de réglage.)	Sélectionnez une partie de la photo pour l'impression.

Pour rogner une photo ()

- ① Utilisez la touche de zoom pour sélectionner la taille de la photo rognée, utilisez pour déplacer le cadre, puis appuyez sur la touche .



- ② Utilisez pour sélectionner [OK], puis appuyez sur la touche .



- 8 Si nécessaire, répétez les étapes 6 à 7 pour sélectionner la photo à imprimer, effectuez les réglages détaillés, puis réglez [1IMPRIMEE].

- 9 Appuyez sur la touche .

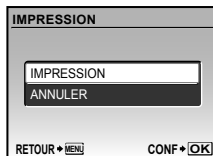

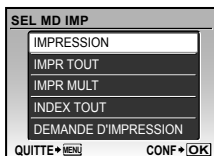

10 Utilisez pour sélectionner [IMPRESSION], puis appuyez sur la touche .

- L'impression commence.
- Lorsque [REGLAGE] est sélectionné en mode [IMPR TOUT], l'écran [INFO IMPR] s'affiche.
- Une fois l'impression terminée, l'écran [SEL MD IMP] s'affiche.



Pour annuler l'impression

- 1 Appuyez sur la touche  lorsque [TRANSFERT] est affiché.
- 2 Utilisez  pour sélectionner [ANNULER] puis appuyez sur la touche .

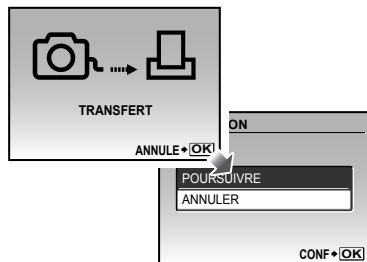

11 Appuyez sur la touche MENU.

12 Lorsque le message [RETIRER CÂBLE USB] s'affiche, déconnectez le câble USB de l'appareil photo et de l'imprimante.







Réervations d'impression (DPOF¹)

Avec les réservations d'impression, le nombre d'impression et les options d'impression de date sont sauvegardées dans la photo sur la carte. Cela facilite l'impression sur une imprimante ou dans une boutique d'impression prenant en charge DPOF car il suffit d'utiliser les réservations d'impression sauvegardées sur la carte, sans ordinateur ni appareil photo.

¹ DPOF est une norme pour le stockage d'informations d'impression automatique à partir d'appareils photo numériques.

- ! Les réservations d'impression sont réglables uniquement pour les photos stockées sur la carte. Insérez une carte qui contient des photos avant d'effectuer des réservations d'impression.
- ! Il n'est pas possible de modifier, sur cet appareil photo, les réservations DPOF réglées sur un autre appareil DPOF. Effectuez les modifications à l'aide de l'appareil initial. Si vous effectuez de nouvelles réservations DPOF à l'aide de cet appareil photo, celles précédemment effectuées à l'aide de l'autre appareil seront effacées.
- ! Jusqu'à 999 photos par carte peuvent faire l'objet de réservations d'impression DPOF.

Réervations d'impression pour une seule photo []

- 1 Appuyez sur la touche , puis appuyez sur la touche MENU pour afficher le menu supérieur.
- 2 Utilisez , ,  pour sélectionner [ IMPRESSION], puis appuyez sur la touche .

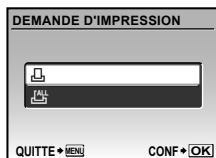

- 3 Utilisez pour sélectionner [], puis appuyez sur la touche .

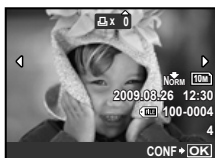

- 4 Utilisez pour sélectionner la photo pour la réservation d'impression. Utilisez pour sélectionner la quantité. Appuyez sur la touche .



- 5 Utilisez pour sélectionner l'option d'écran (impression de la date), puis appuyez sur la touche .

Sous-menu 2	Application
AUCUN	Imprime uniquement la photo.
DATE	Imprime la photo avec la date de prise de vue.
HEURE	Imprime la photo avec l'heure de prise de vue.



- 6 Utilisez pour sélectionner [ENREG], puis appuyez sur la touche .

Réserver une impression pour chacune des photos de la carte []

- 1 Suivez les étapes 1 et 2 de [] (p. 37).
- 2 Utilisez pour sélectionner [], puis appuyez sur la touche .
- 3 Suivez les étapes 5 à 6 de [].

Réinitialiser toutes les données de réservation d'impression

- 1 Appuyez sur la touche , puis appuyez sur la touche MENU pour afficher le menu supérieur.
- 2 Utilisez pour sélectionner [IMPRESSION], puis appuyez sur la touche .
- 3 Sélectionnez [] ou [], puis appuyez sur la touche .

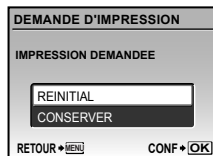

- 4 Utilisez pour sélectionner [REINITIAL], puis appuyez sur la touche .

Réinitialiser les données de réservation d'impression pour des photos sélectionnées

- 1** Suivez les étapes 1 et 2 de “Réinitialiser toutes les données de réservation d'impression” (p. 38).
- 2** Utilisez  pour sélectionner , puis appuyez sur la touche .
- 3** Utilisez  pour sélectionner [CONSERVER], puis appuyez sur la touche .
- 4** Utilisez  pour sélectionner la photo dont vous désirez annuler la réservation d'impression. Utilisez  pour régler la quantité d'impression sur “0”.
- 5** Si nécessaire, répétez l'étape 4, puis appuyez sur la touche  une fois terminé.
- 6** Utilisez  pour sélectionner l'option d'écran  (impression de la date), puis appuyez sur la touche .
 - Les réglages sont appliqués aux photos restantes avec données de réservation d'impression.
- 7** Utilisez  pour sélectionner [ENREG], puis appuyez sur la touche .

Utiliser OLYMPUS Master 2

Configuration système requise et installation d'OLYMPUS Master 2

Configuration système minimale

	Windows	Macintosh
Système d'exploitation	Windows 2000 Professionnel/XP Home Edition/XP Professionnel/Vista	Mac OS X v10.3 – 10.5
Processeur	Pentium III 500 MHz ou supérieur	Power PC G3 500 MHz ou supérieur Intel Core Solo/Duo 1,5 GHz ou supérieur
RAM	256 Mo ou plus	256 Mo ou plus
Espace disque disponible	500 Mo ou plus	500 Mo ou plus
Paramètres du moniteur	1024 × 768 pixels ou plus 65 536 couleurs minimum (16 770 000 couleurs minimum recommandées)	1024 × 768 pixels ou plus 32 000 couleurs minimum (16 770 000 couleurs minimum recommandées)
Autres	Port USB ou port IEEE 1394 Internet Explorer 6 ou ultérieur QuickTime 7 ou ultérieur recommandé DirectX 9 ou ultérieur recommandé	Port USB ou port IEEE 1394 (FireWire) Safari 1.0 ou ultérieur (1.3 ou ultérieur recommandé) QuickTime 6 ou ultérieur

1 Mettez votre ordinateur sous tension et insérez le CD-ROM (OLYMPUS Master 2).

Windows

L'écran d'installation de OLYMPUS Master 2 apparaît.

Macintosh

Lorsque l'icône du CD-ROM apparaît sur le bureau, double-cliquez sur celle-ci. Double-cliquez sur l'icône Setup qui apparaît.



2 Sélectionnez une langue d'affichage et cliquez sur [OLYMPUS Master 2].

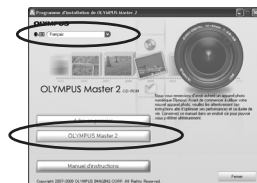

- Suivez les instructions à l'écran.
- Une fois OLYMPUS Master 2 installé, mettez-le à jour avant de l'utiliser.

Connecter l'appareil photo à un ordinateur

1 Assurez-vous que l'appareil photo est éteint.

- L'écran ACL est éteint.

2 Connectez l'appareil photo à un ordinateur.

- L'appareil photo s'allume de lui-même.

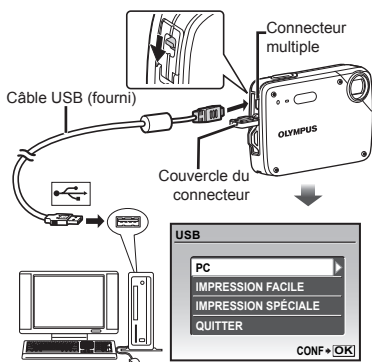

- ! Trouvez l'emplacement du port USB de destination en vous reportant au mode d'emploi de l'ordinateur.

3 Utilisez pour sélectionner [PC], puis appuyez sur la touche .

- L'ordinateur détecte lui-même l'appareil photo en tant que nouveau périphérique à la première connexion.

Windows

Une fois l'appareil photo détecté par l'ordinateur, un message indiquant la fin du réglage apparaît. Confirmez le message et cliquez sur "OK". L'appareil photo est reconnu en tant que disque amovible.

Macintosh

Si iPhoto est en cours d'exécution, quittez iPhoto et lancez OLYMPUS Master 2.

- ! Les fonctions de prise de vue sont désactivées pendant que l'appareil photo est connecté à l'ordinateur.
- ! La connexion de l'appareil photo à un ordinateur via un concentrateur USB peut entraîner un fonctionnement instable.
- ! Lorsque [MTP] est réglé pour le sous-menu qui apparaît lorsque l'on appuie sur  après avoir sélectionné [PC] à l'étape 3, il n'est pas possible de transférer les photos sur un ordinateur à l'aide d'OLYMPUS Master 2.

Lancer OLYMPUS Master 2

1 Double-cliquez sur l'icône d'OLYMPUS Master 2 .

Windows

 apparaît sur le bureau.

Macintosh

 apparaît dans le dossier OLYMPUS Master 2.

- La fenêtre Parcourir apparaît après le démarrage du logiciel.
- ! La première fois que vous lancez OLYMPUS Master 2 après l'installation, les écrans "Réglages par défaut" et "Enregistrement" apparaissent. Suivez les instructions à l'écran.

Utiliser OLYMPUS Master 2

Au démarrage d'OLYMPUS Master 2, le guide de démarrage rapide apparaît sur l'écran pour vous aider à utiliser l'appareil sans la moindre question. Si le guide de démarrage rapide n'apparaît pas, cliquez sur  dans la boîte d'outils pour l'afficher.



Pour plus de détails sur l'utilisation, reportez-vous au guide d'aide du logiciel.

Transférer et sauvegarder des photos sans OLYMPUS Master 2

Cet appareil photo est compatible avec la catégorie mémoire de masse USB. Vous pouvez transférer et sauvegarder les données d'image sur votre ordinateur lorsque l'appareil photo y est connecté.

Configuration système requise

Windows : Windows 2000 Professional/
XP Home Edition/
XP Professional/Vista

Macintosh : Mac OS X v10.3 ou plus récent

- ❗ Sur un ordinateur tournant sous Windows Vista, si [MTP] est réglé pour le sous-menu qui apparaît lorsque l'on appuie sur  après avoir sélectionné [PC] à l'étape 3 de "Connecter l'appareil photo à un ordinateur" (p. 41), Windows Photo Gallery sera disponible.
- ❗ Même si l'ordinateur est doté de ports USB, le bon fonctionnement n'est pas garanti dans les cas suivants:
 - Ordinateurs avec des ports USB installés à l'aide d'une carte d'extension, etc.
 - Ordinateurs sans système d'exploitation installé en usine et ordinateurs assemblés



Conseils d'utilisation

Si l'appareil ne fonctionne pas comme il devrait, ou en cas de doute suite à l'affichage d'un message à l'écran, reportez-vous aux informations ci-dessous pour régler le(s) problème(s).

Dépannage

Batterie

"L'appareil ne fonctionne pas quand la batterie est insérée"

- Insérez la batterie rechargée dans le bon sens.
"Charger la batterie" (p. 10), "Insérer la batterie et la carte xD-Picture Card™ (vendue séparément) dans l'appareil photo" (p. 11)
- Les batteries peuvent être temporairement affaiblies en raison de la basse température. Retirez la batterie de l'appareil photo et réchauffez-la en la mettant un moment dans votre poche.

Carte/Mémoire interne

"Un message d'erreur s'affiche"

"Message d'erreur" (p. 44)

Déclencheur

"Aucune photo n'est prise même si j'appuie sur le déclencheur"

- Annulez le mode veille.

Afin d'économiser l'énergie de la batterie, le mode veille de l'appareil photo est automatiquement activé et l'écran ACL s'éteint après 3 minutes si aucune opération n'est effectuée lorsque l'appareil photo est allumé. Lorsque ce mode est activé, vous ne pouvez prendre aucune photo et ce, même si vous appuyez complètement sur le déclencheur. Si vous souhaitez prendre une photo, utilisez la touche de zoom ou d'autres touches pour rétablir le mode utilisé par l'appareil photo avant l'activation du mode veille. Si l'appareil photo ne détecte aucune opération pendant 12 minutes, il s'éteint automatiquement.

Appuyez sur la touche **ON/OFF** pour allumer l'appareil photo.

- Appuyez sur la touche  pour régler un mode prise de vue.
- Avant de prendre des photos, attendez que  (charge du flash) cesse de clignoter.

Écran

"Affichage peu visible"

- De la condensation¹ s'est peut-être formée. Avant de prendre des photos, éteignez l'appareil photo et attendez que son boîtier se soit adapté à la température environnante et qu'il ait séché.
¹ Des gouttelettes de condensation peuvent se former dans l'appareil photo s'il est soudainement déplacé d'un endroit froid à une pièce chaude et humide.

"Des lignes verticales apparaissent sur l'écran"

- Des lignes verticales peuvent apparaître sur l'écran à certains moments, par exemple lorsque l'appareil photo est pointé vers un sujet extrêmement lumineux sous un ciel dégagé. Les lignes n'apparaissent toutefois pas sur la photo fixe finale.

"Il y a des reflets sur la photo"

- La prise de vue avec flash dans un environnement sombre donne une photo sur laquelle les poussières en suspension dans l'air reflètent la lumière du flash.

Fonction de date et d'heure

"Les réglages de date et d'heure reviennent aux valeurs par défaut"

- Si la batterie a été retirée et laissée hors de l'appareil photo pendant environ 1 jour², la date et l'heure reviennent aux réglages par défaut et doivent être réglées à nouveau.
² Le temps que mettent la date et l'heure pour revenir aux réglages par défaut varie suivant le temps pendant lequel la batterie a été insérée.
"Régler la date et l'heure" (p. 13)















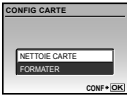







Autres

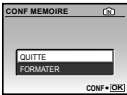









"Un bruit provient de l'intérieur de l'appareil photo pendant la prise de vue"

- Le mouvement de l'objectif génère du bruit même si l'appareil photo n'est pas utilisé car la fonction de mise au point automatique est active lorsque l'appareil photo est prêt pour la prise de vue.

Message d'erreur

- ❗ Si l'un des messages ci-dessous s'affiche sur l'écran ACL, vérifiez la mesure corrective à prendre.

Message d'erreur	Mesure à prendre
 ERR CARTE	Problème de carte Insérez une nouvelle carte.
 ECRIT PROTEGE	Problème de carte Utilisez un ordinateur pour annuler le réglage de lecture seule.
 MEM PLEINE	Problème de mémoire interne <ul style="list-style-type: none"> Insérez une carte. Effacer les photos inutiles.¹
 CART PLEINE	Problème de carte <ul style="list-style-type: none"> Remplacez la carte. Effacer les photos inutiles.¹
 CONFIG CARTE 	Problème de carte <ul style="list-style-type: none"> Utilisez   pour sélectionner [NETTOIE CARTE], puis appuyez sur la touche . Retirez la carte, essuyez la zone de contact (p. 48) à l'aide d'un chiffon doux et sec, puis remettez la carte en place. Utilisez   pour sélectionner [FORMATER], puis appuyez sur la touche . Ensuite, utilisez   pour sélectionner [OUI], puis appuyez sur la touche .
 CONFIG MEMOIRE 	Problème de mémoire interne Utilisez   pour sélectionner [FORMATER], puis appuyez sur la touche  . Ensuite, utilisez   pour sélectionner [OUI], puis appuyez sur la touche  .
 PAS IMAGE	Problème de mémoire interne/carte Prenez des photos sans afficher immédiatement les photos prises.
 ERREUR D'IMAGE	Problème avec la photo sélectionnée Utilisez un logiciel de retouche photographique, etc., pour afficher la photo sur un ordinateur. S'il n'est toujours pas possible d'afficher la photo, cela signifie que le fichier d'image est altéré.

Message d'erreur	Mesure à prendre
 L'IMAGE NE PEUT ÊTRE ÉDITÉE	Problème avec la photo sélectionnée Utilisez un logiciel de retouche photographique, etc., pour éditer la photo sur un ordinateur.
 ICOUVER CARTE	Problème de fonctionnement Fermez le couvercle du compartiment de la batterie/carte.
 BATTERIE VIDE	Problème de batterie Chargez la batterie.
 NON CONNECTÉ	Problème de connexion Connectez correctement l'appareil photo à l'ordinateur ou à l'imprimante.
 MANQ PAPIER	Problème d'imprimante Insérez du papier dans l'imprimante.
 PAS D'ENCRE	Problème d'imprimante Ajoutez de l'encre dans l'imprimante.
 BOURRAGE	Problème d'imprimante Retirez le papier coincé.
 NOUVEAUX REGLAGES³	Problème d'imprimante Rétablissez les réglages qui permettent d'utiliser l'imprimante.
 ERREUR IMPR	Problème d'imprimante Éteignez l'appareil photo et l'imprimante, assurez-vous qu'il n'y a plus de problème sur l'imprimante, puis remettez sous tension.
 IMPRESSION IMPOSSIBLE⁴	Problème avec la photo sélectionnée Utilisez un ordinateur pour imprimer.

¹ Avant de supprimer des photos importantes, téléchargez-les sur un ordinateur.

² Toutes les données seront supprimées.

³ Cela s'affiche, par exemple, lorsque le bac à papier de l'imprimante a été retiré. N'utilisez pas l'imprimante pendant que vous effectuez des réglages sur l'appareil photo.

⁴ Il se peut que cet appareil n'arrive pas à imprimer des photos prises sur d'autres appareils.

Conseils relatifs à la prise de vue

Lorsque vous hésitez sur la façon de prendre la photo désirée, reportez-vous aux informations ci-dessous.

Mise au point

“Faire la mise au point sur le sujet”

- **Prendre en photo un sujet qui n'est pas au centre de l'écran**

Après avoir fait la mise au point sur un objet se trouvant à la même distance que le sujet, cadrez la photo et prenez-la.

Enfoncer le déclencheur à mi-course (p. 14)

Verrou AF (p. 18)

- **Réglez [MODE AF] (p. 27) sur [IESP].**
- **Prise de vue en mode [AF ACTION] (p. 27)**

L'appareil photo suit les mouvements du sujet automatiquement pour faire la mise au point en continu.

- **Prendre en photo des sujets là où la mise au point automatique est difficile**

Dans les cas suivants, cadrez la photo et prenez-la après avoir fait la mise au point (en enfonçant le déclencheur à mi-course) sur un objet à fort contraste et se trouvant à la même distance que le sujet.

Sujets à faible contraste



Lorsque des objets extrêmement lumineux se trouvent au centre de l'écran



Objet sans lignes verticales¹

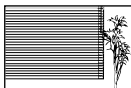

¹ Il est aussi efficace de cadrer la photo en tenant l'appareil à la verticale pour faire la mise au point, puis de revenir en position horizontale pour prendre des photos.

Lorsque les objets se trouvent à des distances différentes



Objet en déplacement rapide

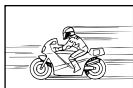

Le sujet n'est pas au centre du cadre



Bougé de l'appareil photo



“Prendre des photos sans secouer l'appareil photo”

- **Prendre des photos en mode [M] (p. 18)**
- **Prendre une photo avec [SPORT] (p. 17)**

Dans la mesure où vous pouvez prendre des photos avec une vitesse d'obturation rapide en réglant [SPORT], cela est aussi efficace pour les sujets flous.

- **Prendre des photos avec une sensibilité ISO élevée**

Si une sensibilité ISO élevée est sélectionnée, vous pouvez prendre des photos avec une vitesse d'obturation élevée même là où l'utilisation du flash n'est pas possible.

[ISO] (p. 25)

Exposition (luminosité)



“Prendre des photos avec la bonne luminosité”

- Prendre des photos avec [DETEC.VISAGE] (p. 27)

Une exposition adéquate est obtenue pour un visage à contre-jour, et le visage est illuminé.

- Prendre des photos avec l'option [FLASH FORCÉ] (p. 20) du flash

Un sujet par le contre-jour est illuminé.

- Prendre des photos à l'aide de la compensation d'exposition (p. 21)

Réglez la luminosité tout en regardant l'écran pour prendre des photos. Normalement, lorsque l'on prend en photo un sujet blanc (comme la neige) la photo obtenue est plus sombre que le sujet réel. Utilisez la touche  pour ajuster dans le sens positif, afin que le rendu des blancs soit fidèle à la réalité. D'autre part, vous pouvez régler dans le sens négatif pour prendre en photo efficacement des sujets noirs.

Teinte



“Prendre des photos en conservant les nuances de couleurs telles quelles”

- Prendre des photos en sélectionnant [WB] (p. 25)

Le réglage sur AUTO permet normalement d'obtenir des résultats optimaux dans la plupart des environnements, mais pour certains sujets il est préférable d'expérimenter avec des réglages différents. (Cela s'applique tout particulièrement pour les zones à l'ombre sous un ciel dégagé, sous des éclairages combinant lumière naturelle et lumière artificielle, etc.)

Qualité d'image



“Prendre des photos plus nettes”

- Prendre des photos avec le zoom optique

Évitez de prendre des photos avec zoom numérique (p. 20).

- Prendre des photos avec une basse sensibilité ISO

Si la photo est prise avec une sensibilité ISO élevée, des parasites (des petits points de couleur et des inégalités de couleur absentes de la scène originale) peuvent apparaître et la photo peut être granuleuse.

[ISO] (p. 25)

Batterie



“Prolonger l'autonomie de la batterie”

- Dans la mesure du possible, évitez les opérations suivantes car elles utilisent la batterie même si aucune photo n'est prise
 - Appuyer de manière répétée sur le déclencheur jusqu'à mi-course.
 - Utiliser le zoom de manière répétée.
- Réglez [ECO.D'ENERGIE] (p. 33) sur [ACTIVE]

Conseils pour l'affichage et l'édition

Affichage



“Afficher les photos de la mémoire interne et de la carte”

- Retirez la carte lorsque vous visionnez des images de la mémoire interne de l'appareil
 - Insérer la batterie et la carte xD-Picture Card™ (vendue séparément) dans l'appareil photo” (p. 11).
 - “Utiliser une carte microSD/carte microSDHC (vendue séparément)” (p. 12)

Édition



“Effacer le son enregistré sur une image fixe”

- Enregistrez du silence sur le son lors de l'affichage de la photo

 [Ajouter du son aux images fixes]] (p. 29)



Appendice

Entretien de l'appareil photo

Surface

- Essuyez doucement avec un chiffon doux. Si l'appareil photo est très sale, trempez le chiffon dans une eau savonneuse douce et essorez-le bien. Passez le chiffon humide sur l'appareil photo puis essuyez avec un chiffon sec. Si vous avez utilisé l'appareil photo à la plage, utilisez un chiffon trempé dans de l'eau propre et bien essoré.

Écran

- Essuyez doucement avec un chiffon doux.

Objectif

- Utilisez une poire soufflante disponible en magasin pour souffler la poussière, puis essuyez doucement avec un tissu nettoyant pour lentille d'objectif.

Batterie/Chargeur de batterie

- Essuyez délicatement avec un chiffon doux et sec.
 - ! N'utilisez aucun solvant puissant tel que benzène ou alcool, ni un chiffon traité chimiquement.
 - ! De la moisissure peut se former sur la lentille de l'objectif si elle reste sale.

Rangement

- Avant de ranger l'appareil photo pour une période prolongée, retirez les batteries et la carte ; rangez l'appareil photo dans un endroit frais, sec et bien aéré.
- Testez régulièrement les fonctions de l'appareil photo en insérant les batteries.
 - ! Évitez de laisser l'appareil photo dans les endroits où l'on manipule des produits chimiques, car il y a risque de corrosion.

Batterie et chargeur

- Cet appareil photo utilise une batterie au lithium-ion Olympus (LI-42B/LI-40B). Aucun autre type de batterie ne peut être utilisé.

! ATTENTION

Il existe un risque d'explosion si la pile est remplacée par un type de pile incorrect. Mettez la pile usagée au rebut en suivant les instructions (p. 54).

- La consommation de cet appareil photo varie selon les fonctions utilisées.
- Dans les conditions décrites ci-dessous, de l'énergie est consommée en permanence et la batterie se décharge rapidement.
 - Le zoom est souvent utilisé.
 - Le déclencheur est souvent enfoncé à mi-course dans le mode prise de vue, activant la mise au point automatique.
 - Une image apparaît sur l'écran ACL pendant une durée prolongée.
 - L'appareil est connecté à un ordinateur ou à une imprimante.
- L'utilisation d'une batterie épuisée peut entraîner l'arrêt de l'appareil photo sans afficher l'indicateur de niveau de charge.
- La batterie rechargeable n'est pas entièrement chargée lors de l'achat. Chargez complètement la batterie à l'aide du chargeur LI-41C/LI-40C avant l'utilisation.
- Le chargement de la batterie rechargeable fournie nécessite généralement 2 heures environ (varie selon l'utilisation).
- Le chargeur de batterie LI-41C fourni ne peut être utilisé qu'avec les batteries LI-42B/LI-40B. Ne chargez pas un autre type de batteries avec ce chargeur. Cela comporterait des risques d'explosion, de fuite, de surchauffe ou d'incendie.
- Pour chargeur de batterie de type enfichable : L'appareil d'alimentation doit être orienté correctement, en position de montage au sol ou verticale.

Utiliser le chargeur à l'étranger

- Le chargeur peut être utilisé sur la plupart des sources d'électricité résidentielles à travers le monde, sur une plage de 100 V à 240 V CA (50/60 Hz). Il se peut toutefois que la prise de courant soit de forme différente dans le pays ou la région où vous vous trouvez ; il vous faudra alors un adaptateur de fiche pour brancher le chargeur dans la prise de courant. Pour plus de détails, informez-vous auprès du magasin local d'appareils électroniques ou auprès de votre agence de voyage.
- N'utilisez pas de convertisseurs de tension pour voyage, car ils peuvent endommager le chargeur.

Utiliser une carte xD-Picture Card

La carte (et la mémoire interne) correspond aussi à la pellicule qui enregistre les photos sur un appareil classique. Il est possible d'effacer les photos (données) enregistrées et de faire des retouches à l'aide d'un ordinateur. Les cartes peuvent être retirées de l'appareil photo et remplacées, mais cela n'est pas possible avec la mémoire interne. Vous pouvez utiliser des cartes à capacité supérieure pour prendre davantage de photos.

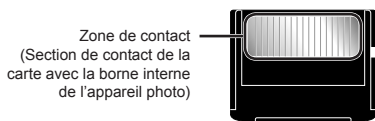
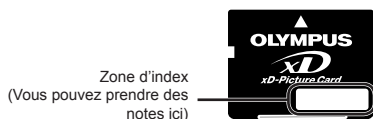

⚠ Ne touchez pas directement la zone de contact.

Cartes compatibles avec cet appareil photo

Carte xD-Picture Card (16 Mo à 2 Go)
(Type H/M/M+, Standard)

Utiliser une carte neuve

Avant d'utiliser une carte autre que Olympus ou une carte qui a été utilisée à une autre fin sur un ordinateur ou autre appareil, utilisez [FORMATER] (p. 31) pour formater la carte.

Vérifier l'emplacement de sauvegarde des photos

L'indicateur de mémoire indique si la mémoire interne ou la carte est en cours d'utilisation pendant la prise de vue ou l'affichage.

Indicateur de mémoire actuelle

: La mémoire interne est en cours d'utilisation

Aucun : La carte est en cours d'utilisation



⚠ Les données de la carte ne seront pas complètement effacées même si vous exécutez [FORMATER], [EFFACER], [SELECT IMAGE] ou [TOUT EFFAC]. Avant de jeter une carte, détruisez-la pour éviter les fuites de données personnelles.

Procédure de lecture/enregistrement de la carte

N'ouvrez jamais le compartiment à batterie/ carte, ni ne débranchez le câble USB lorsque l'appareil photo est en train de lire ou d'écrire des données. Cet état est indiqué par le clignotement du voyant d'accès à la carte. Cela peut non seulement endommager les données image mais aussi endommager définitivement la carte ou la mémoire interne de l'appareil.

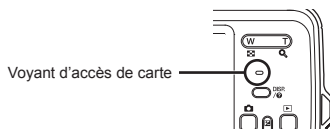

Nombre de photos pouvant être stockées (images fixes)/durée d'enregistrement en continu (vidéos) dans la mémoire interne et la carte xD-Picture Card

Images fixes

TAILLE IMAGE	COMPRESION	Nombre de photos pouvant être stockées			
		Mémoire interne		Utilisation d'une carte 1 Go (xD-Picture Card)	
		Avec son	Sans son	Avec son	Sans son
10M	FINE	3	3	178	179
	NORM	6	6	347	353
5M	FINE	6	6	353	359
	NORM	12	13	673	695
3M	FINE	10	10	565	576
	NORM	21	21	1 102	1 141
2M	FINE	17	17	913	940
	NORM	32	35	1 728	1 880
1M	FINE	26	27	1 390	1 453
	NORM	48	55	2 557	2 906
VGA	FINE	87	110	4 567	5 813
	NORM	152	203	7 993	10 657
16:9	FINE	16	16	841	875
	NORM	31	32	1 639	1 728

Vidéos

TAILLE IMAGE	TX COMPRESION	Durée d'enregistrement en continu			
		Mémoire interne		Utilisation d'une carte 1 Go (xD-Picture Card)	
		Avec son	Sans son	Avec son	Sans son
VGA	30E	10 sec.	10 sec.	8 min. 59 sec.*	9 min. 5 sec.*
	15E	20 sec.	20 sec.	17 min. 48 sec.	18 min. 11 sec.
QVGA	30E	28 sec.	29 sec.	24 min. 43 sec.	25 min. 27 sec.
	15E	54 sec.	58 sec.	48 min. 2 sec.	50 min. 55 sec.

⚠ La taille de fichier maximale d'une vidéo est de 2 Go, quelle que soit la capacité de la carte.

* La longueur maximale est de 10 secondes avec une carte xD-Picture Card TypeM ou Standard.

Augmenter le nombre de photos qu'il est possible de prendre

Effacez les photos inutiles ou connectez l'appareil photo à un ordinateur ou autre appareil pour y sauvegarder les photos, puis effacez-les de la mémoire interne ou de la carte.

[EFFACER] (p. 16), [SELECT IMAGE] (p. 30), [TOUT EFFAC] (p. 30), [FORMATER] (p. 31)

Utiliser un adaptateur microSD

- ⚠ Ne pas utiliser l'accessoire sur un appareil photo numérique Olympus qui ne prend pas en charge les adaptateurs microSD, ni sur les autres marques d'appareils photo numériques, sur les ordinateurs, imprimantes et autres appareils qui prennent en charge les cartes xD-Picture Card. Non seulement vous risqueriez d'abîmer les photos prises, mais cela peut aussi provoquer un dysfonctionnement sur l'appareil.
- ⚠ Si la carte microSD ne sort pas, ne la retirez pas par la force. Informez-vous auprès d'un distributeur ou centre de service agréé.

Cartes compatibles avec cet appareil photo

Carte microSD/carte mircoSDHC

- ⚠ Pour la liste des cartes microSD dont le fonctionnement a fait l'objet de tests, visitez notre site Web (<http://www.olympus.com/>).

Envoyer des photos

Vous pouvez envoyer des photos sur un ordinateur ou une imprimante compatible PictBridge à l'aide du câble USB fourni avec l'appareil photo.

Pour envoyer les données vers d'autres appareils, retirez l'adaptateur microSD de l'appareil photo et utilisez un adaptateur de carte microSD disponible en magasin.

Précautions de manipulation

Ne pas toucher la zone de contact de l'adaptateur ou de la carte microSD. Cela risquerait de causer l'échec de la lecture des photos. Lorsqu'il y a des empreintes digitales ou des taches sur la zone de contact, essuyez-les avec un chiffon doux et sec.

Informations importantes relatives aux fonction d'étanchéité à l'eau

Le fonctionnement de la fonction de résistance à l'eau est garanti*1 à une profondeur de 3 mètres maximum pendant une heure maximum. Il est possible que la fonction de résistance à l'eau ne soit plus aussi efficace si l'appareil photo est soumis à des chocs importants ou excessifs. Tout comme n'importe quel dispositif électronique, un entretien et une maintenance adaptés sont nécessaires à la préservation de l'intégrité et du fonctionnement de l'appareil photo. Afin de préserver les performances de l'appareil photo, en cas d'impact important, demandez au centre de services agréé Olympus le plus proche d'inspecter votre appareil photo. Si l'appareil photo est endommagé suite à une négligence ou une utilisation inadaptée, la garantie ne couvrira pas les frais associés à l'entretien ou à la réparation de l'appareil photo. Pour plus d'informations au sujet de notre garantie, veuillez consulter le site Web Olympus de votre pays. Veuillez respecter les consignes d'entretien suivantes lors de l'utilisation de votre appareil photo.

- *1 Comme indiqué par l'équipement de vérification de la pression, conformément à la norme IEC, publication 529 IPX8. L'appareil photo peut ainsi être utilisé sous l'eau à la pression d'eau indiquée.

Avant utilisation :

- Vérifiez que l'appareil photo ne contient pas de corps étrangers (saleté, poussière et sable inclus).
- Veillez à fermer le couvercle du compartiment de la batterie/carte et le couvercle du connecteur. Chaque verrouillage doit émettre un "clic".
- N'ouvrez pas le couvercle du compartiment de la batterie/carte et le couvercle du connecteur avec des mains mouillées, sous l'eau ou dans un environnement humide ou poussiéreux (à la plage, par exemple).

Après utilisation :

- Veillez à essuyer l'eau ou les résidus encore présents sur l'appareil photo après utilisation de l'appareil photo sous l'eau.
- **Après utilisation de l'appareil photo dans de l'eau de mer, plongez l'appareil photo dans un seau contenant de l'eau fraîche pendant environ 10 minutes (le couvercle du compartiment de la batterie/carte et le couvercle du connecteur doivent être bien fermés). Faites ensuite sécher l'appareil photo dans le lieu ombragé et bien aéré.**
- **Il est possible que des gouttes d'eau apparaissent sur la surface interne du couvercle du compartiment de la batterie/ carte ou du couvercle du connecteur lors de l'ouverture du couvercle. Si des gouttes d'eau sont visibles, veillez à les essuyer avant d'utiliser l'appareil photo.**

Stockage et entretien

- Ne laissez pas l'appareil photo dans un environnement où la température est élevée (40°C ou plus) ou faible (0°C ou moins), faute de quoi l'appareil photo risque de ne plus être étanche à l'eau.
- N'utilisez pas de produits chimiques dans le cadre du nettoyage, contre l'apparition de la corrosion ou de la buée, lors des réparations, etc. Faute de quoi l'appareil photo risque de ne plus être étanche à l'eau.
- **Ne laissez pas l'appareil photo trop longtemps dans l'eau, faute de quoi son boîtier risque d'être endommagé et/ou l'appareil photo risque de ne plus être étanche à l'eau.**
- **Tout comme avec n'importe quel appareil utilisé sous l'eau, afin de préserver l'étanchéité à l'eau de l'appareil photo, nous vous recommandons de remplacer le kit d'étanchéité à l'eau (et les joints) tous les ans. Pour connaître les centres de services et des distributeurs Olympus auxquels vous pouvez vous adresser pour remplacer le kit d'étanchéité à l'eau, consultez le site Web Olympus de votre pays.**

Fermeture du couvercle du compartiment de la batterie/carte et du couvercle du connecteur

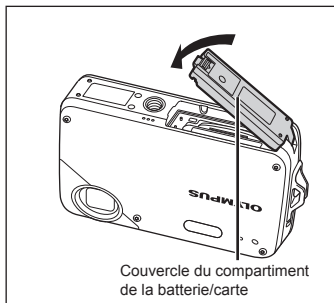

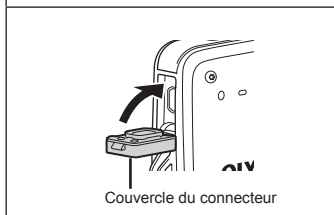

Couvercle du compartiment de la batterie/carte



Couvercle du connecteur

- ⚠ Les accessoires inclus (par ex : le chargeur) n'offrent aucune résistance aux chocs ou à l'eau.

PRÉCAUTIONS DE SÉCURITÉ

	ATTENTION RISQUE DE DÉCHARGE NE PAS OUVRIR	
ATTENTION : POUR RÉDUIRE LE RISQUE DE DÉCHARGE ÉLECTRIQUE, NE RETIRER NI LA PARTIE ANTÉRIEURE NI POSTÉRIEURE DU BOÎTIER. AUCUNE PIÈCE À L'INTÉRIEUR NE PEUT ÊTRE RÉPARÉE PAR L'UTILISATEUR. SE RÉFÉRER À DU PERSONNEL DE DÉPANNAGE QUALIFIÉ POUR UNE RÉPARATION.		



Le point d'exclamation à l'intérieur d'un triangle vous alerte sur certains points importants concernant le maniement et l'entretien de l'appareil figurant dans la documentation fournie avec le produit.



DANGER

Si le produit est utilisé sans respecter les informations données sous ce symbole, des blessures graves, voire mortelles pourraient en résulter.



AVERTISSEMENT

Si le produit est utilisé sans respecter les informations données sous ce symbole, des blessures voire la mort pourraient en résulter.



ATTENTION

Si le produit est utilisé sans observer les informations données sous ce symbole, des blessures, des dommages à l'appareil ou des pertes de données pourraient en résulter.

AVERTISSEMENT !
POUR ÉVITER LES RISQUES D'INCENDIE OU DE DÉCHARGE ÉLECTRIQUE, NE JAMAIS DÉMONTER, EXPOSER CE PRODUIT À L'EAU NI LE FAIRE FONCTIONNER DANS UN ENVIRONNEMENT TRÈS HUMIDE.

Précautions générales

Lire toutes les instructions — Avant d'utiliser l'appareil, lire toutes les instructions de fonctionnement. Sauvegarder tous les manuels et la documentation pour s'y référer ultérieurement.

Nettoyage — Toujours débrancher ce produit de la prise de courant avant nettoyage. N'utiliser qu'un chiffon humide pour le nettoyage. Ne jamais utiliser de produits de nettoyage liquides ou aérosols, ni de solvants organiques pour nettoyer ce produit.

Accessoires — Pour votre sécurité, et pour éviter d'endommager le produit, n'utiliser que des accessoires recommandés par Olympus.

Eau et humidité — Pour les précautions sur des produits avec une conception imperméable, lire les sections imperméabilisation.

Emplacement — Pour éviter d'endommager l'appareil, monter le produit solidement sur un trépied ou un sabot stable.

Alimentation — Ne raccorder ce produit qu'à la source d'alimentation décrite sur l'étiquette du produit.

Entrée d'objets — Pour éviter des blessures, ne jamais introduire d'objet métallique dans le produit.

Chaleur — Ne jamais utiliser ni ranger ce produit près d'une source de chaleur telle qu'un radiateur, un accumulateur de chaleur, ou tout type d'appareil qui génère de la chaleur, comprenant les amplificateurs.

Maniement de l'appareil

AVERTISSEMENT

- **Ne pas utiliser l'appareil à proximité de gaz inflammables ou explosifs.**
- **Ne pas utiliser le flash ou la LED de très près sur des personnes (bébés, jeunes enfants, etc.).**
 - Vous devez être au moins à 1 m des visages de vos sujets. Déclencher le flash trop près des yeux du sujet pourrait causer une perte momentanée de la vision.
- **Ne pas laisser l'appareil à la portée des enfants.**
 - Toujours utiliser et ranger l'appareil hors de la portée des jeunes enfants et des bébés pour empêcher les situations dangereuses suivantes qui pourraient causer des blessures graves :
 - S'enrouler dans la courroie de l'appareil, causant la strangulation.
 - Avaler accidentellement la batterie, des cartes ou d'autres petites pièces.
 - Déclencher accidentellement le flash dans leurs yeux ou ceux d'un autre enfant.
 - Se blesser accidentellement par des parties en mouvement de l'appareil.
- **Ne pas regarder le soleil ni de la lumière puissante avec l'appareil.**
- **Ne pas utiliser ni ranger l'appareil dans des endroits poussiéreux ou humides.**
- **Ne pas couvrir le flash avec une main pendant le déclenchement.**
- **N'insérez dans l'adaptateur rien d'autre que la carte microSD.**

Cet adaptateur est réservé à l'usage exclusif de la carte microSD. D'autres types de cartes ne peuvent pas y être installés.
- **N'insérez dans l'appareil photo rien d'autre qu'une carte xD-Picture Card ou l'adaptateur microSD.**

Si vous y insérez une carte par erreur, telle que la carte microSD, ne forcez pas. Veuillez contacter le service SAV ou les distributeurs autorisés.

ATTENTION

- **Arrêter immédiatement d'utiliser l'appareil si vous remarquez une odeur, un bruit anormal ou de la fumée provenant de l'appareil.**
 - Ne jamais retirer les batteries les mains nues, ce qui pourrait vous brûler les mains.
- **Ne pas laisser l'appareil dans des endroits où il pourrait être soumis à des températures très élevées.**
 - Ceci pourrait causer une détérioration de certaines pièces et, dans certaines circonstances, l'appareil pourrait prendre feu. Ne pas utiliser le chargeur s'il est couvert (par exemple par une couverture). Ce qui pourrait causer une surchauffe, débouchant sur un incendie.
- **Manipuler l'appareil soigneusement afin d'éviter une brûlure à basse température.**
 - Lorsque l'appareil contient des parties métalliques, une surchauffe peut déboucher sur une brûlure à basse température. Faire attention aux points suivants :
 - Utilisé pendant une longue durée, l'appareil devient chaud. Si vous tenez l'appareil dans ces conditions, une brûlure à basse température risque de se produire.
 - Dans des endroits sujets à des températures très froides, la température du corps de l'appareil peut être plus basse que la température ambiante. Si possible, mettre des gants en tenant l'appareil à des températures basses.
- **Faire attention avec la courroie.**
 - Faire attention avec la courroie en portant l'appareil. Elle peut facilement s'accrocher à des objets sur le passage et causer des dommages sérieux.

Précautions de manipulation de la batterie

Veillez suivre ces consignes importantes pour éviter le coulage du liquide de la batterie, une génération de chaleur, des brûlures, une explosion, ou de causer des décharges électriques ou brûlures.

DANGER

- L'appareil photo utilise une batterie au lithium-ion spécifiée par Olympus. Chargez la batterie avec le chargeur spécifié. N'utilisez aucun autre chargeur.
- Ne jamais chauffer ni mettre au feu la batterie.
- Prendre des précautions en transportant ou rangeant la batterie pour éviter qu'elle vienne en contact avec des objets métalliques comme des bijoux, des épingles à cheveux, des agrafes, etc.
- Ne jamais ranger la batterie dans un lieu où elle serait exposée en plein soleil, ou sujette à des températures élevées dans un véhicule chaud, près d'une source de chaleur, etc.
- Pour éviter de causer des coulagés de liquide de la batterie ou d'endommager ses bornes, respecter scrupuleusement toutes les instructions concernant l'usage de la batterie. Ne jamais tenter de démonter une batterie ni la modifier de quelque façon que ce soit, ni la souder, etc.
- Si du liquide de la batterie entrerait dans vos yeux, les laver immédiatement avec de l'eau claire et froide du robinet et consulter immédiatement un médecin.
- Toujours ranger la batterie hors de la portée des jeunes enfants. Si un enfant avale accidentellement une batterie, consulter immédiatement un médecin.

AVERTISSEMENT

- Maintenir à tout moment la batterie au sec.
- Pour éviter un coulage du liquide de la batterie, une génération de chaleur ou de causer un incendie ou une explosion, n'utiliser que la batterie recommandée pour l'usage avec ce produit.
- Introduire soigneusement la batterie comme décrit dans les instructions de fonctionnement.
- Si les batteries rechargeables n'ont pas été rechargées au bout de la durée spécifiée, arrêter de les charger et ne pas les utiliser.
- Ne pas utiliser une batterie si elle est endommagée ou cassée.
- Si la batterie coule, devient décolorée ou déformée, ou devient anormale sous d'autres aspects pendant le fonctionnement, arrêter d'utiliser l'appareil.
- Si du liquide de la batterie coule sur vos vêtements ou sur votre peau, retirer le vêtement et laver immédiatement la zone affectée avec de l'eau claire et froide du robinet. Si le liquide vous brûle la peau, consulter immédiatement un médecin.
- Ne jamais soumettre la batterie à des chocs violents ni à des vibrations continues.

ATTENTION

- Avant sa mise en place, toujours contrôler soigneusement la batterie pour des coulages, décoloration, gauchissement ou toutes autres anomalies.
- La batterie peut devenir chaude pendant une utilisation prolongée. Pour éviter des brûlures mineures, ne pas la retirer immédiatement après avoir utilisé l'appareil.
- Toujours retirer la batterie de l'appareil avant de le ranger pour une longue durée.

Précautions pour l'environnement d'utilisation

- Pour protéger la technologie de haute précision contenue dans ce produit, ne jamais laisser l'appareil dans les endroits indiqués ci-dessous, que ce soit en utilisation ou pour le rangement :
 - Endroits où les températures et/ou l'humidité sont élevées ou passent par des changements extrêmes. En plein soleil, à la plage, dans des voitures fermées, ou près d'autres sources de chaleur (poêle, radiateur, etc.) ou des humidificateurs.
 - Dans des endroits sablonneux ou poussiéreux.
 - Près de produits inflammables ou explosifs.
 - Dans des endroits humides, telle qu'une salle de bain ou sous la pluie. En utilisant des produits avec une conception imperméable, lire également leurs manuels.
 - Dans des endroits prédisposés à de fortes vibrations.
- Ne jamais laisser tomber l'appareil ou le soumettre à des chocs violents ou à des vibrations.
- Lorsque l'appareil est monté sur un trépied, ajuster sa position avec la tête du trépied. Ne pas faire tourner l'appareil.
- Ne pas toucher les contacts électriques de l'appareil.
- Ne pas laisser l'appareil pointé directement vers le soleil. Cela pourrait endommager l'objectif ou le rideau de l'obturateur, altérer les couleurs, générer des images fantômes sur le CCD, ou pourrait éventuellement provoquer un incendie.
- Ne pas pousser ni tirer violemment l'objectif.
- Avant de ranger l'appareil pour une longue durée, retirer la batterie. Choisir un endroit frais et sec pour le rangement pour prévenir la formation de condensation ou de moisissure dans l'appareil. Après rangement, vérifier le fonctionnement de l'appareil en le mettant en marche et en appuyant sur le déclencheur pour s'assurer qu'il fonctionne normalement.
- Toujours respecter les restrictions d'environnement de fonctionnement décrites dans le manuel de l'appareil photo.

Précautions pour la manipulation de la batterie

- Cet appareil photo utilise une batterie au lithium-ion spécifiée par Olympus. Ne pas utiliser de batterie d'un autre type.
- Si les bornes de la batterie deviennent humides ou grasses, un mauvais contact risque de se produire. Essuyer la batterie correctement avec un chiffon sec avant utilisation.
- Toujours charger une batterie pour l'utiliser la première fois, ou si elle n'a pas été utilisée pendant une longue période.
- En faisant fonctionner l'appareil photo sur batterie à des températures basses, essayer de maintenir l'appareil photo et la batterie de recharge au chaud dans la mesure du possible. La batterie qui s'épuise à basses températures peut se rétablir après l'avoir réchauffée à la température normale.
- Le nombre de photos que vous pouvez prendre peut varier selon les conditions de prise de vue et de la batterie.
- Avant de partir pour un long voyage, en particulier avant de partir à l'étranger, acheter des batteries de recharge. Une batterie recommandée peut être difficile à obtenir en voyageant.
- Veuillez recycler les batteries pour préserver les ressources de notre planète. Quand vous jetez des batteries mortes, s'assurer de recouvrir les bornes et toujours respecter la réglementation locale.

Écran ACL

- Ne pas forcer sur l'écran ACL, sinon l'image risque de devenir vague en provoquant une panne en mode d'affichage ou en endommageant l'écran ACL.
- Une bande de lumière risque d'apparaître en haut et dans le bas de l'écran ACL, mais ce n'est pas un mauvais fonctionnement.
- Si un sujet est visionné en diagonale dans l'appareil, les bords peuvent apparaître en zigzag sur l'écran ACL. Ce n'est pas un mauvais fonctionnement ; ce sera moins perceptible en mode d'affichage.
- Dans des endroits à basses températures, l'écran ACL peut prendre un certain temps pour s'allumer ou sa couleur risque de changer momentanément. Pour utiliser l'appareil dans des endroits extrêmement froids, il est recommandé de le préserver du froid en le maintenant au chaud entre les prises de vue. Un écran ACL montrant des performances médiocres à cause du froid fonctionnera correctement en revenant à des températures normales.
- L'écran à cristaux liquides utilisé pour l'écran ACL est produit avec une technologie de haute précision. Toutefois, des points noirs ou lumineux peuvent apparaître constamment sur l'écran ACL. À cause de ses caractéristiques ou selon l'angle sous lequel vous visionnez l'écran ACL, les points peuvent ne pas être uniformes en couleur ni en luminosité. Ce n'est pas un mauvais fonctionnement.

Remarques juridiques et autres

- Olympus décline toute responsabilité ou garantie pour les pertes subies et les bénéfices manqués, de même que pour les créances de tiers en découlant, consécutifs à l'utilisation incorrecte de cet appareil.
- Olympus décline toute responsabilité ou garantie pour les pertes subies et les bénéfices manqués, consécutifs à l'effacement de prises de vue.

Restrictions relatives à la garantie

- Olympus décline toute responsabilité ou garantie, expresse ou implicite, pour ou relative au contenu de la présente documentation écrite ou du logiciel, et ne pourra en aucun cas être tenu pour responsable de toute autre garantie implicite de commercialisation ou d'adaptation à des fins particulières, ou pour les dommages encourus, qu'ils soient directs, imprévus ou indirects (notamment non limités aux dommages dus à une perte financière, une interruption d'activité ou la perte de données professionnelles) suite à l'utilisation ou la restriction ou impossibilité d'utilisation de la documentation écrite, du logiciel ou du matériel. Certains pays n'autorisent pas l'exclusion ni la limitation de la responsabilité de tels dommages, indirects ou imprévus, de sorte que les limitations ci-dessus peuvent ne pas vous concerner.
- Olympus se réserve tous droits sur ce manuel.

Avertissement

Toute reproduction photographique ou usage illicite de matériel protégé par des droits d'auteur peut violer des lois applicables sur les droits d'auteur. Olympus n'assume aucune responsabilité quant à la reproduction photographique illicite, l'usage ou tout autre acte interdit portant atteinte aux droits d'auteur.

Note relative aux droits d'auteur

Tous droits réservés. Toute reproduction partielle ou intégrale de cette documentation écrite ou du logiciel, par quelque procédé que ce soit ou sous quelque forme que ce soit, électronique ou mécanique, y compris par reproduction photographique ou enregistrement et par l'usage de quelque moyen de stockage et de récupération des informations que ce soit, n'est permise sans autorisation écrite et préalable d'Olympus. Aucune responsabilité ne sera assumée quant à l'utilisation des informations contenues dans la documentation écrite ou du logiciel, ou pour des dommages résultant de l'utilisation des informations contenues ici. Olympus se réserve le droit de modifier les caractéristiques et le contenu de cette publication ou du logiciel sans obligation ni préavis.

Directives FCC

- Interférences radio et télévision
- Les changements ou modifications non explicitement approuvés par le fabricant peuvent annuler l'autorité de l'utilisateur à utiliser ce matériel. Cet appareil a fait l'objet de divers essais et il a été reconnu qu'il se conforme aux limites concernant un appareillage numérique de la classe B, correspondant à la partie 15 des règles de la FCC. Ces limites sont conçues pour garantir une protection raisonnable contre des interférences nuisibles dans une installation résidentielle.
- Cet appareil génère, utilise et peut émettre de l'énergie des fréquences radio et, s'il n'est pas installé et utilisé selon les instructions, peut causer des interférences nuisibles en communications radio.
- Cependant, il ne peut pas être garanti que des interférences nuisibles ne se produiront pas dans certaines installations particulières. Si cet appareil provoque des interférences avec la réception radio ou télévision, ce qui peut être vérifié en alimentant l'appareil et en coupant son alimentation, nous conseillons à l'utilisateur d'essayer d'éliminer ces interférences par l'une ou plusieurs des mesures suivantes :
 - Réorienter ou déplacer l'antenne de réception.
 - Augmenter la distance entre l'appareil photo et le récepteur.
 - Brancher le matériel sur une prise de courant d'un circuit différent de celui sur lequel le récepteur est branché.
 - Consulter le revendeur ou un technicien radio/TV compétent pour vous aider. Uniquement les câbles USB fournis par OLYMPUS doivent être utilisés pour raccorder l'appareil photo à des ordinateurs personnels à liaison USB.

Toute modification non autorisée peut annuler la permission accordée à l'utilisateur de se servir de ce matériel.

Précaution sur l'utilisation de la batterie et du chargeur de batterie

Il est vivement recommandé de n'utiliser que la batterie et le chargeur de batterie spécifiques, qui sont disponibles comme accessoires d'origine Olympus, avec cet appareil photo. L'utilisation d'une batterie et /ou d'un chargeur de batterie qui ne sont pas d'origine risque de provoquer un incendie ou des blessures à cause d'un coulage de liquide, d'une surchauffe, d'une combustion ou d'un endommagement de la batterie. Olympus n'assume aucune responsabilité pour les accidents et dommages à cause de l'utilisation d'une batterie et/ou d'un chargeur de batterie autres que les accessoires d'origine Olympus.

Types de prises électriques de différents pays et de différentes régions du monde



Type A (prise américaine)



Type B (prise anglaise)



Type BF (prise anglaise)



Type B3 (prise anglaise)



Type C (prise CEE)



Type SE (prise CEE)



Type O (prise Océanie)

Les tensions et les types de prises électriques sont décrits dans le tableau ci-dessous.
Selon les régions, différents types de prise électrique et tensions sont utilisés.

Attention : Utiliser le cordon d'alimentation électrique approprié à chaque pays.

- Pour les États-Unis uniquement

Utiliser un cordon d'alimentation AWG no. 18, UL Listed, 1,8 - 3 m, type SPT-2 ou NISPT-2, de 125 V 7 A, avec prise non-polarisée NEMA 1-15P de 125 V 15 A".

Europe

Pays/Région	Tension	Fréquence (Hz)	Type de prise
Autriche	230	50	C
Belgique	230	50	C
République tchèque	220	50	C
Danemark	230	50	C
Finlande	230	50	C
France	230	50	C
Allemagne	230	50	C
Grèce	220	50	C
Hongrie	220	50	C
Islande	230	50	C
Irlande	230	50	C/BF
Italie	220	50	C
Luxembourg	230	50	C
Pays-Bas	230	50	C
Norvège	230	50	C
Pologne	220	50	C
Portugal	230	50	C
Roumanie	220	50	C
Russie	220	50	C
Slovaquie	220	50	C
Espagne	127/230	50	C
Suède	230	50	C
Suisse	230	50	C
Royaume-Uni	240	50	BF

Asie

Pays/Région	Tension	Fréquence (Hz)	Type de prise
Chine	220	50	A
Hong-Kong	200/220	50	BF
Inde	230/240	50	C
Indonésie	127/230	50	C
Japon	100	50/60	A
République de Corée	220	60	C
Malaisie	240	50	BF
Philippines	220/230	60	A/C
Singapour	230	50	BF
Taiwan	110	60	A
Thaïlande	220	50	C/BF
Vietnam	220	50	A/C

Océanie

Pays/Région	Tension	Fréquence (Hz)	Type de prise
Australie	240	50	O
Nouvelle-Zélande	230/240	50	O

Amérique du Nord

Pays/Région	Tension	Fréquence (Hz)	Type de prise
Canada	120	60	A
États-Unis	120	60	A

Amérique centrale

Pays/Région	Tension	Fréquence (Hz)	Type de prise
Bahamas	120/240	60	A
Costa Rica	110	60	A
Cuba	110/220	60	A/C
République dominicaine	110	60	A
Salvador	110	60	A
Guatemala	120	60	A
Honduras	110	60	A
Jamaïque	110	50	A
Mexique	120/127	60	A
Nicaragua	120/240	60	A
Panama	110/220	60	A

Amérique du Sud

Pays/Région	Tension	Fréquence (Hz)	Type de prise
Argentine	220	50	C/BF/O
Brésil	127/220	60	A/C
Chile	220	50	C
Colombie	120	60	A
Pérou	220	60	A/C
Venezuela	120	60	A

Moyen-Orient

Pays/Région	Tension	Fréquence (Hz)	Type de prise
Iran	220	50	C/BF
Irak	220	50	C/BF
Israël	230	50	C
Arabie Saoudite	127/220	50	A/C/BF
Turquie	220	50	C
EAU	240	50	C/BF

Afrique

Pays/Région	Tension	Fréquence (Hz)	Type de prise
Algérie	127/220	50	C
République du Congo	220	50	C
Égypte	220	50	C
Éthiopie	220	50	C
Kenya	240	50	C/BF
Nigéria	230	50	C/BF
Afrique du Sud	220/230	50	C/BF
Tanzanie	230	50	C/BF
Tunisie	220	50	C

Pour les utilisateurs d'Amérique du Nord et du Sud

Pour les utilisateurs aux États-Unis

Déclaration de conformité

Modèle numéro : X-560WP

Marque : OLYMPUS

Organisme responsable :

OLYMPUS IMAGING AMERICA INC.

Adresse : 3500 Corporate
Parkway, P.O. Box
610, Center Valley, PA
18034-0610, U.S.A.

Numéro de téléphone : 484-896-5000

Testé pour être en conformité avec la réglementation FCC
POUR L'UTILISATION À LA MAISON OU AU BUREAU

Cet appareil est conforme aux normes de la Section 15 des directives FCC. Son utilisation est soumise aux deux conditions suivantes :

- (1) Cet appareil ne doit pas causer de brouillage radioélectrique.
- (2) Cet appareil doit pouvoir résister à toutes les interférences, y compris celles susceptibles d'entraver son bon fonctionnement.

Pour les utilisateurs au Canada

Cet appareil numérique de la catégorie B est conforme à la législation canadienne sur les appareils générateurs de parasites.

GARANTIE INTERNATIONALE LIMITÉE OLYMPUS - PRODUITS D'IMAGERIE

Olympus garantit que le(s) produit(s) d'imagerie Olympus® ci-joint(s) et les accessoires Olympus® associés (individuellement un "Produit" et ensemble les "Produits") seront exempts de défauts dans les matériaux et la fabrication dans le cadre d'une utilisation normale pour une période d'un (1) an à compter de la date d'achat. Si un Produit s'avère être défectueux pendant la période de garantie d'un an, le client doit retourner le Produit défectueux à un des Centres de Service Olympus, en suivant la procédure définie ci-dessous (Voir "QUE FAIRE QUAND UN DÉPANNAGE EST NÉCESSAIRE"). Olympus, à sa seule discrétion, réparera, remplacera ou réglera le Produit défectueux, à condition que les recherches Olympus et l'inspection en usine décèlent (a) qu'un tel défaut s'est développé sous un usage normal et correct et (b) que le Produit est couvert sous cette garantie limitée.

La réparation, le remplacement ou le réglage des Produits défectueux sera la seule obligation de Olympus et le seul recours du client.

Le client est responsable et paiera les frais de transport des Produits jusqu'au Centre de Service Olympus.

Olympus ne sera pas obligé d'effectuer un entretien préventif, une installation, une désinstallation ou un entretien.

Olympus se réserve le droit (i) d'utiliser des pièces réparées, dépannées et/ou usagées utiles (qui répondent aux critères d'assurance qualité Olympus) pour la garantie ou n'importe quelles autres réfections et (ii) de faire des modifications dans la présentation interne ou externe et/ou des caractéristiques sur ou à ses produits sans aucune responsabilité pour incorporer de telles modifications sur ou aux Produits.

CE QUI N'EST PAS COUVERT PAR CETTE GARANTIE LIMITÉE

Sont exclus de cette garantie limitée et ne sont pas garantis par Olympus de toute façon, expresse, implicite ni par statut :

- (a) les produits et accessoires qui ne sont pas fabriqués par Olympus et/ou ne portent pas la marque commerciale "OLYMPUS" (la couverture de garantie pour des produits et accessoires d'autres fabricants, qui peuvent être distribués par Olympus, est de la responsabilité des fabricants de tels produits et accessoires conformément aux termes et à la durée de telles garanties de ces fabricants) ;
- (b) tout Produit qui a été démonté, réparé, touché, altéré, changé ou modifié par des personnes autres que le personnel de service agréé Olympus sauf si la réparation par d'autres est faite avec l'autorisation écrite de Olympus ;
- (c) les défauts et dommages aux Produits résultant de l'usure, de déchirure, d'un mauvais usage, d'abus, de négligence, du sable, de liquides, de choc, d'un stockage incorrect, du fait que des postes opératoires et d'entretien prévus n'ont pas été exécutés, de coulage de pile/batterie, de l'utilisation d'accessoires, d'articles de consommation ou de fournitures d'une autre marque que "OLYMPUS", ou de l'utilisation des Produits avec des appareils non compatibles ;
- (d) les programmes logiciels ;
- (e) les fournitures et articles de consommation (comprenant mais pas limités aux lampes, encre, papier, film, tirages, négatifs, câbles et piles/batteries) ; et/ou
- (f) les Produits qui ne comportent pas de numéro de série Olympus enregistré et placé légalement, sauf si c'est un modèle sur lequel Olympus ne place pas et n'enregistre pas de numéros de série.

SAUF POUR LA GARANTIE LIMITÉE INDIQUÉE CI-DESSUS, OLYMPUS NE FAIT PAS ET DÉNIE TOUTE AUTRE REPRÉSENTATION, ASSURANCE, CONDITION ET GARANTIE CONCERNANT LES PRODUITS, DIRECTE OU INDIRECTE, EXPRESSE OU IMPLICITE OU RÉSULTANT DE TOUT DÉCRET, ORDONNANCE, USAGE COMMERCIAL OU AUTRE, COMPRENANT MAIS SANS S'Y LIMITER TOUTE GARANTIE OU REPRÉSENTATION EN CE QUI CONCERNE LA CONVENANCE, LA DURABILITÉ, LE DESIGN, LE FONCTIONNEMENT, OU L'ÉTAT DES PRODUITS (OU DE TOUTE PARTIE DE CEUX-CI) OU LA COMMERCIALISATION DES PRODUITS OU LEUR ADAPTATION À DES FINS PARTICULIERS, OU RELATIF À LA VIOLATION DE TOUT BREVET, COPYRIGHT, OU AUTRE DROIT DE PROPRIÉTÉ UTILISÉ OU INCLUS.

SI DES GARANTIES IMPLICITES S'APPLIQUENT CONFORMÉMENT À LA LÉGISLATION EN VIGUEUR, ELLES SONT LIMITÉES EN DURÉE À LA LONGUEUR DE CETTE GARANTIE LIMITÉE.

CERTAINS ÉTATS PEUVENT NE PAS RECONNAÎTRE UN REFUS OU UNE LIMITATION DE GARANTIE ET/OU UNE LIMITATION DE RESPONSABILITÉ AINSI LES EXCLUSIONS ET REFUS PRÉCÉDENT SPEUVENT NE PAS S'APPLIQUER. LE CLIENT PEUT ÉGALEMENT AVOIR DES DROITS ET RECOURS DIFFÉRENTS ET/OU SUPPLÉMENTAIRES QUI VARIENT D'UN ÉTAT À L'AUTRE.

LE CLIENT RECONNAÎT ET ACCEPTE QUE OLYMPUS NE SOIT PAS RESPONSABLE POUR TOUT DOMMAGE QUE LE CLIENT PEUT ENCOURIR D'UNE LIVRAISON RETARDÉE, D'UNE PANNE DE PRODUIT, DU DESIGN DU PRODUIT, D'UNE SÉLECTION OU D'UNE PRODUCTION, D'UNE PERTE OU DÉGRADATION D'IMAGE OU DE DONNÉES OU DE TOUTE AUTRE CAUSE, QUE LA RESPONSABILITÉ SOIT STIPULÉE PAR CONTRAT, EN RESPONSABILITÉ CIVIQUE (COMPRENANT LA NÉGLIGENCE ET LA FAUTE PROPRE AU PRODUIT) OU AUTRE. EN AUCUN CAS OLYMPUS NE SERA RESPONSABLE DE TOUT DOMMAGE INDIRECT, ACCIDENTEL, ACCESSOIRE OU SPÉCIAL DE TOUTE SORTE (Y COMPRIS DE FAÇON NON LIMITATIVE LES PERTES DE BÉNÉFICES OU D'UTILISATION), MÊME SI OLYMPUS A ÉTÉ OU DEVAIT ÊTRE INFORMÉ DE LA POSSIBILITÉ D'UN TEL DOMMAGE OU D'UNE PERTE POTENTIELLE.

Des représentations et garanties faites par toute personne, comprenant mais sans se limiter aux revendeurs, représentants ou agents de Olympus, qui sont incohérentes ou en contradiction avec ou en addition aux termes de cette garantie limitée, ne seront pas reconnues par Olympus sauf si elles sont écrites et approuvées par un officier Olympus expressément autorisé.

Cette garantie limitée est la formulation complète et exclusive de garantie que Olympus accepte de fournir à propos des Produits et elle se substituera à tous les accords, compromis, propositions et communications oraux ou écrits précédents ou simultanés concernant le sujet. Cette garantie limitée est exclusivement au bénéfice du client original et ne peut pas être transférée ni conférée.

QUE FAIRE QUAND UN DÉPANNAGE EST NÉCESSAIRE

Le client doit transférer toute image ou d'autres données sauvegardées sur un Produit sur un autre support de stockage d'image ou de données et/ou retirer tout film du Produit avant d'envoyer le Produit à Olympus pour la réparation.

EN AUCUN CAS OLYMPUS NE SERA RESPONSABLE POUR SAUVEGARDER, CONSERVER OU MAINTENIR TOUTE IMAGE OU DONNÉE SAUVEGARDÉE SUR UN PRODUIT REÇU POUR UNE RÉPARATION OU SUR TOUT FILM CONTENU DANS UN PRODUIT REÇU POUR UNE RÉPARATION, NI OLYMPUS NE SERA RESPONSABLE POUR DES DOMMAGES DANS LE CAS OÙ DES IMAGES OU DES DONNÉES SONT PERDUES OU ALTÉRÉES PENDANT LA RÉPARATION (Y COMPRIS DE FAÇON NON LIMITATIVE, LES DOMMAGES DIRECTS, INDIRECTS, ACCIDENTELS, ACCESSOIRES OU SPÉCIAUX, LES PERTES DE BÉNÉFICES OU D'UTILISATION), MÊME SI OLYMPUS A ÉTÉ OU DEVAIT ÊTRE INFORMÉ DE LA POSSIBILITÉ D'UNE TELLE PERTE OU ALTÉRATION POTENTIELLE.

Emballer soigneusement le Produit en utilisant suffisamment de matériau de protection pour prévenir de dommage en transit et remettez-le au revendeur Olympus agréé qui vous a vendu le Produit ou envoyez-le, frais de transport payé et assuré, à un des Centres de Service Olympus. En retournant des Produits pour une réparation, votre paquet doit contenir ce qui suit :

- 1 Facture montrant la date et le lieu d'achat.
- 2 Copie de cette garantie limitée **portant le numéro de série du Produit correspondant au numéro de série sur le Produit** (sauf si c'est un modèle sur lequel en général Olympus ne place pas et n'enregistre pas de numéros de série).
- 3 Une description détaillée du problème.
- 4 Exemples de tirages, de négatifs, de tirages numériques (ou de fichiers sur disque) si disponibles et en rapport avec le problème.

Lorsque la réparation est terminée, le Produit vous sera renvoyé en port payé.

OÙ ENVOYER UN PRODUIT POUR UN DÉPANNAGE

Voir "GARRANTIE INTERNATIONALE" pour le centre de service le plus proche.

SERVICE DE GARANTIE INTERNATIONALE

Le service de garantie internationale est disponible sous cette garantie.

Pour les utilisateurs en Europe



La marque "CE" indique que ce produit est conforme aux normes européennes en matière de sécurité, de santé, d'environnement et de protection du consommateur. Les appareils photo marqués "CE" sont prévus pour la vente en Europe.



Le symbole [poubelle sur roue barrée d'une croix WEEE annexe IV] indique une collecte séparée des déchets d'équipements électriques et électroniques dans les pays de l'UE.

Veillez ne pas jeter l'équipement dans les ordures domestiques.

À utiliser pour la mise en rebut de ces types d'équipements conformément aux systèmes de traitement et de collecte disponibles dans votre pays.



Ce symbole [Poubelle rayée conformément à la directive annexe 2006/66/EC annexe II] indique que la collecte des batteries usagées se fait séparément dans les pays EU. Veuillez ne pas jeter les batteries dans les ordures ménagères. Veuillez utiliser les systèmes de collection disponibles dans votre pays pour l'enlèvement des batteries usagées.

Conditions d'obtention de la garantie

- 1 Si le produit s'avère défectueux malgré une manipulation correcte (conforme aux instructions indiquées dans les Précautions de sécurité et dans le mode d'emploi fourni) dans un délai de deux ans à partir de la date d'achat auprès d'un distributeur Olympus agréé, ce produit sera réparé ou remplacé au choix de Olympus gratuitement au sein du secteur d'activité de Olympus Imaging Europa GmbH défini sur le site Web <http://www.olympus.com>. Pour toute demande de réparation sous garantie, le client doit apporter le produit et la présente carte de garantie avant la fin de la période de deux ans de garantie au revendeur auquel il a acheté le produit ou à tout autre centre de service après-vente agréé Olympus dans le secteur d'activité de Olympus Imaging Europa GmbH défini sur le site Web <http://www.olympus.com>. Le client peut retourner le produit à n'importe quel centre de service après-vente Olympus agréé pendant une période d'un an à partir de la date d'achat, en cas de réparations, conformément à la garantie internationale. Veuillez noter que de tels centres de service après-vente Olympus n'existent pas dans certains pays.
- 2 Le client est responsable des risques du transport du produit chez un distributeur Olympus ou dans un centre de service après-vente Olympus, tous les frais de transport sont à sa charge.

- 3 Pendant la période de garantie, les frais engendrés par des réparations sont à la charge du client dans les cas ci-dessous :
- Tout dommage résultant d'une manipulation non conforme (non mentionnée dans les précautions de sécurité ou d'autres sections des instructions, etc.).
 - Tout dommage résultant d'une réparation, d'une modification, d'un nettoyage, etc., non effectués par Olympus ou un centre de service après-vente Olympus.
 - Tout dommage causé par un transport non conforme, une chute, un choc, etc. après achat du produit.
 - Tout défaut ou dommage résultant d'un incendie, tremblement de terre, inondation, intempéries et autres catastrophes naturelles, pollution, alimentation électrique non conforme.
 - Tout dommage résultant d'un stockage non conforme ou négligent (températures excessives, humidité excessive, proximité d'insecticides tels que naphthaline ou produits chimiques nocifs, etc.) ou d'un entretien non conforme.
 - Tout dommage résultant de batteries usagées, etc.
 - Tout dommage causé par l'intrusion de sable, boue, etc. à l'intérieur de l'appareil.
 - Non-présentation de la présente garantie pour la réparation.
 - Modifications faites sur la présente carte de garantie concernant l'année, le mois et le jour de l'achat, les noms du client et du revendeur, le numéro de série, etc.
 - Non-présentation d'un justificatif d'achat (ticket de caisse) en même temps que la présente garantie.
- 4 Cette garantie concerne uniquement le produit lui-même. Elle ne couvre pas les autres pièces telles que sac de transport, courroie, couvercle de l'objectif, batteries, etc.
- 5 La seule obligation de Olympus dans le cadre de la présente garantie se limite à la réparation ou au remplacement du produit. Toute responsabilité pour perte ou dommage indirect ou accessoire de quelque nature que ce soit supporté par le client à cause d'un défaut du produit est exclue, notamment en cas de perte ou dommage causé à des objectifs, films, autres matériels ou accessoires utilisés avec le produit ou de perte financière quelconque résultant d'un retard en réparation ou de la perte de données. La présente disposition ne déroge pas à la législation contraignante en vigueur.

Remarques sur l'établissement de la carte de garantie

- Cette garantie ne sera valide que si la carte de garantie est dûment complétée par Olympus ou un revendeur agréé ou si d'autres documents contiennent une justification suffisante. Par conséquent, veuillez vous assurer que votre nom, le nom du revendeur, le numéro de série et la date d'achat (année, mois, jour) figurent intégralement et lisiblement sur la carte de garantie et que le contrat d'achat original ou le justificatif d'achat (indiquant le nom et l'adresse du revendeur, la date d'achat et la désignation du produit) est joint à la présente garantie. Olympus se réserve le droit de refuser une prestation de service après-vente gratuite si les informations portées sur la carte de garantie sont incomplètes ou illisibles ou si les documents mentionnés précédemment ne sont pas joints ou si les informations qu'ils contiennent sont incomplètes ou illisibles.
 - Cette carte de garantie ne sera pas remplacée, aussi conservez-la avec le plus grand soin.
- * Veuillez vous reporter au site Web <http://www.olympus.com> pour connaître la liste du réseau international des centres de services autorisés Olympus.

Marques déposées

- IBM est une marque déposée de la société International Business Machines Corporation.
- Microsoft et Windows sont des marques de la société Microsoft Corporation.
- Macintosh est une marque de Apple Inc.
- xD-Picture Card™ est une marque déposée.
- microSD est une marque de commerce de SD Association.
- Tous les autres noms de sociétés et appellations de produits sont des marques, déposées ou non, des propriétaires respectifs.
- Les normes pour les systèmes de fichiers d'appareil photo indiquées dans ce manuel sont les normes "Design rule for Camera File system/DCF" stipulées par l'association JEITA (Japan Electronics and Information Technology Industries Association).

CARACTÉRISTIQUES

Appareil photo

Type de produit	: Appareil photo numérique (prise de vue et affichage)
Système d'enregistrement	
Image fixe	: Enregistrement numérique, JPEG (conforme à la norme DCF (Design rule for Camera File system - règle de conception du système de fichiers de l'appareil photo))
Normes applicables	: Exif 2.2, Digital Print Order Format (DPOF), PRINT Image Matching III, PictBridge
Images fixes avec son	: Format Wave
Vidéo	: AVI Motion JPEG
Mémoire	: Mémoire interne xD-Picture Card (16 Mo - 2 Go) (TypeH/M/M+, Standard) carte microSD/carte microSDHC (avec l'adaptateur microSD fourni)
Nombre de pixels effectifs	: 10 000 000 de pixels
Capteur d'image	: CCD (filtre de couleur primaire) de 1/2,5" à 10 300 000 de pixels (brut)
Objectif	: Objectif Olympus 6,3 à 18,9 mm, f3,7 à 4,2 (équivalent à 35 à 105 mm sur un appareil photo 35 mm)
Système de mesure	: Mesure ESP numérique
Vitesse d'obturation	: 4 à 1/1000 sec.
Portée de prise de vue	: 0,6 m à ∞ (W), 1,0 m à ∞ (T) (normal) 0,2 m à ∞ (W), 0,6 m à ∞ (T) (mode gros plan) 0,08 m ∞ (W uniquement) (mode super gros plan)
Écran ACL	: Écran ACL couleur 2,4" TFT, 112 320 points
Connecteur	: Connecteur multiple (Connecteur USB, prise A/V OUT)
Calendrier automatique	: de 2000 à 2099
Étanchéité à l'eau	
Type	: Équivalent à la norme IEC, publication 529 IPX8 (sous conditions de test OLYMPUS), profondeur d'eau de 3 mètres
Description	: L'appareil photo peut être utilisé sous l'eau à la pression d'eau indiquée.
Conditions de fonctionnement	
Température	: 0 °C à 40 °C (fonctionnement) / -20 °C à 60 °C (stockage)
Humidité	: 30 % à 90 % (fonctionnement) / 10 % à 90 % (stockage)
Alimentation	: Une batterie au lithium-ion Olympus (LI-42B/LI-40B)
Dimensions	: 91,7 mm (L) × 63,2 mm (H) × 22,5 mm (P) (hors saillies)
Poids	: 131 g (hors batterie et carte)

Batterie au lithium-ion (LI-42B)

Type de produit	: Batterie au lithium-ion rechargeable
Tension standard	: 3,7 V CC
Capacité standard	: 740 mAh
Durée de vie de la batterie	: Environ 300 rechargements complets (varie selon l'utilisation)
Conditions de fonctionnement	
Température	: 0 °C à 40 °C (chargement) / -10 °C à 60 °C (fonctionnement) / -20 °C à 35 °C (stockage)
Dimensions	: 31,5 mm (L) × 39,5 mm (H) × 6,0 mm (P)
Poids	: Environ 15 g

Chargeur de batterie (LI-41C)

Modèle n°	: LI-41CAA/LI-41CAB/LI-41CBA/LI-41CBB
Alimentation requise	: 100 à 240 V CA (50 à 60 Hz)
Sortie	: 4,2 V CC, 600 mA
Durée de chargement	: Environ 2 heures (pour le chargement de la batterie LI-42B fournie)
Conditions de fonctionnement	
Température	: 0 °C à 40 °C (fonctionnement) / -20 °C à 60 °C (stockage)
Dimensions	: 62,0 mm (L) × 23,5 mm (H) × 90,0 mm (P)
Poids	: Environ 65 g

Adaptateur microSD

Type de produit	: Adaptateur pour cartes microSD
Conditions de fonctionnement	
Température	: -10 °C à 40 °C (fonctionnement) / -20 °C à 65 °C (stockage)
Humidité	: 95 % et moins (fonctionnement) / 85 % et moins (stockage)
Dimensions	: 25,0 mm (L) × 20,3 mm (H) × 1,7 mm (P) (poignée : 2,2 mm)
Poids	: Environ 0,9 g

La conception et les caractéristiques peuvent être modifiées sans préavis.

A

Adaptateur microSD	12, 50
AF ACTION	27
Affichage sur un téléviseur	33
Allumer l'appareil photo	13, 14
Amplification du rétroéclairage	22
AUCUN (☹)	38
AUTO (ISO)	25
AUTO (WB)	25

B

Balance des blancs WB	25
Batterie	11, 43, 46, 47
Batterie au lithium-ion	2
BIP SONORE	32







C

Câble AV	2, 33
Câble USB	2, 34, 41
Carte	11, 12, 48
Carte microSD	12, 50
Carte microSDHC	12, 50
Chargement du flash	43
Chargeur de batterie	2, 47
Compensation d'exposition 	21
COMPRESSION	24
Connexion	
Ordinateur	41
Imprimante	34
Téléviseur	33
COULEUR 1/2/3	32
COULEUR MENU	32
Courroie	2, 10

D

DATE (☹)	38
DATE (INFO IMPR)	36
Date et heure (☹)	13, 32
DEMANDE D'IMPRESSION	37
DETEC. VISAGE	27
DIAPORAMA 	28
DPOF	37

E

Éclairage au tungstène 	25
ECO.D'ENERGIE	33
Écrans d'information	22, 23
EDIT 	28
Effacer	
EFFACER 	30
Effacement d'une seule photo	16
SELECT IMAGE	30
TOUT EFFAC	30
Enregistrement du son	
Ajout de son aux photos 	29
Enregistrement du son avec des photos 	26
Enregistrer du son avec des vidéos 	26
Enregistrer des vidéos (MOVIE) 	18
EXPOSITION	28
Exposition	14, 46

F

FINE	24
FLASH AUTO	20
FLASH FORCÉ 	20
FORMATER	31
Formater	31



G

GROS PLAN 	21
Guide de menu	3



H

HEURE (☹)	38
-----------------	----

I

IESP	27
IMPR MULT	35
IMPR TOUT	35
IMPRESSION 	30, 37
Impression de photos	34
Impression de toutes les images 	38
Impression directe	34
IMPRESSION FACILE	34
IMPRESSION SPÉCIALE	35
INDEX TOUT	35
ISO	25











J

Jour ensoleillé 	25
Jour nuageux 	25

L

Lampe fluorescente 1/2/3 	25
Langue d'affichage 	13, 31

M

Mémoire interne	11, 48
Menu	3
MENU APPAREIL 	25
MENU LECTURE 	29
Menu principal	5
Menus FUNC	22
Mise sous tension  / 	31
MODE AF	27
Mode d'affichage 	15
Mode de stabilisation des images numériques (DIS MODE) 	18
Mode flash 	20
Mode gros plan 	21
Mode prise de vue	14
MODE SILENCE 	33
MODE SWITCH 	27



N

NOM FICHIER (INFO IMPR)	36
Nombre de photos  x	36
NORMAL	24
NORMAL (COULEUR MENU)	32
NTSC	33

O

OLYMPUS Master 2	2, 40
------------------------	-------









P

PAL	33
PANORAMIQUE	26
PAS D FLASH 	20
PC	41
PERFECT FIX 	28
PictBridge	34
PIXEL MAPPING	31
Prise de photos (mode auto complet) iAUTO	17
Prise de photos P	14
Protection 	29

Q

QUALITE D'IMAGE 	24
---	----

R

Redimensionnement 	28
REGLAGE 	31
Réglage de la luminosité de l'écran ACL 	32
REINITIALI. 	27
Réservations d'impression pour une seule photo 	37
Réservations d'impression	37
RETARDATEUR 	21
Rognage d'une image 	28, 36
Rotation des photos 	29

S

SAUVEGARDE	32
SAUVEGARDER	31
SCN (Scène)	17
SORTIE VIDEO	33
SPOT	27
SUPER MACRO 	21

T

TAILLE IMAGE	24
TOUS (PERFECT FIX)	28
TX COMPRESSION	24

V

Verrou AF	18
Vue en gros plan 	23
Vue d'index 	23

X

xD-Picture Card	11, 48
-----------------------	--------

Y

YEUX ROUGE 	20
YEUX ROUGES	28

Z

Zoom	20
Zoom optique	20



<http://www.olympus.com/>

OLYMPUS IMAGING CORP.

Shinjuku Monolith, 3-1 Nishi-Shinjuku 2-chome, Shinjuku-ku, Tokyo, Japon

OLYMPUS IMAGING AMERICA INC.

3500 Corporate Parkway, P.O. Box 610, Center Valley, PA 18034-0610, États-Unis Tel. 484-896-5000

Support technique (États-Unis)

Aide en ligne 24/24h, 7/7 jours : <http://www.olympusamerica.com/support>

Ligne téléphonique de support : Tél. 1-888-553-4448 (appel gratuit)

Notre centre d'appels clients est ouvert de 8h à 22 heures

(du lundi au vendredi) et 9h à 17h (dimanche) ET

<http://olympusamerica.com/contactus>

Les mises à jour du logiciel Olympus sont disponibles à l'adresse suivante :

<http://www.olympusamerica.com/digital>

OLYMPUS IMAGING EUROPA GMBH

Locaux : Wendenstrasse 14-18, 20097 Hamburg, Allemagne

Tél. : +49 40-23 77 3-0 / Fax : +49 40-23 07 61

Livraisons de marchandises : Bredowstrasse 20, 22113 Hamburg, Allemagne

Adresse postale : Postfach 10 49 08, 20034 Hamburg, Allemagne

Support technique européen :

Visitez notre site à l'adresse <http://www.olympus-europa.com>

ou appelez le NUMÉRO D'APPEL GRATUIT * : **00800 - 67 10 83 00**

pour l'Autriche, la Belgique, le Danemark, la Finlande, la France, l'Allemagne, l'Italie, le Luxembourg, les Pays-Bas, la Norvège, le Portugal, l'Espagne, la Suède, la Suisse, le Royaume-Uni

* Notez que certains opérateurs de services de téléphonie (mobile) n'autorisent pas l'accès ou exigent un préfixe supplémentaire pour les numéros commençant par +800.

Pour tous les pays européens non mentionnés ou si vous ne pouvez pas obtenir la communication avec le numéro ci-dessus, appelez l'un des numéros suivants

NUMÉROS D'APPEL PAYANTS : **+49 180 5 - 67 10 83** ou **+49 40 - 237 73 4899**

Notre Support technique est disponible du lundi au vendredi de 9 à 18 heures (heure de Paris)