

OLYMPUS®

APPAREIL PHOTO NUMÉRIQUE

STYLUS TOUGH-8000 / *μ* TOUGH-8000

Manuel d'instructions

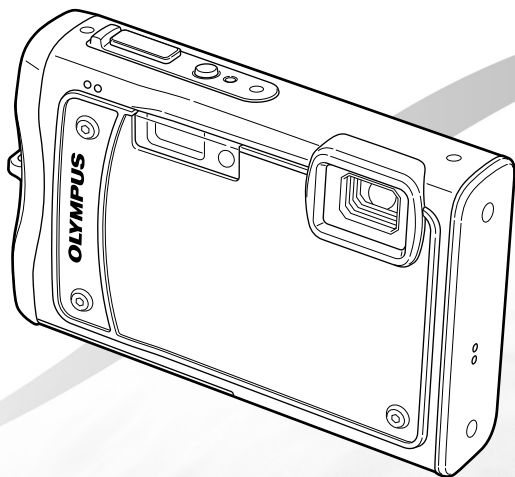

- Nous vous remercions d'avoir acheté un appareil photo numérique Olympus. Avant de commencer à utiliser votre nouvel appareil photo, veuillez lire attentivement ces instructions afin d'optimiser ses performances et sa durée de vie. Conservez ce manuel dans un endroit sûr pour pouvoir vous y référer ultérieurement.
- Nous vous recommandons de prendre des photos-test pour vous habituer à votre appareil avant de commencer à prendre de vraies photos.
- En vue de l'amélioration constante de nos produits, Olympus se réserve le droit d'actualiser ou de modifier les informations contenues dans ce manuel.
- Les captures d'écran et les illustrations de l'appareil photo présentées dans ce manuel ont été réalisées au cours des phases de développement et peuvent ne pas correspondre au produit réel.

Étape 1

Vérifier le contenu de la boîte



Appareil photo numérique



Courroie



Batterie au lithium-ion
LI-50B



Adaptateur secteur (F-1AC)

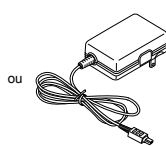

ou



Câble USB



Câble AV



CD-ROM OLYMPUS Master 2



Adaptateur microSD

Autres accessoires non illustrés : Manuel d'instructions (ce manuel), carte de garantie
Le contenu est susceptible de varier en fonction de l'endroit où l'appareil est acheté.

Étape 2

Préparer l'appareil photo

"Préparer l'appareil photo" (p. 10)

Étape 4

Utiliser l'appareil photo

"Quatre types d'opérations de réglage" (p. 3)

Étape 3

Prendre des photos et afficher les photos

"Prise de vue, affichage et effacement" (p. 16)

Étape 5

Imprimer

"Impression directe (PictBridge)" (p. 51)
"Réservations d'impression (DPOF)" (p. 54)

Contenu

- **Nomenclature des pièces**6
- **Menus des fonctions d'affichage, d'édition et d'impression**37
- **Préparer l'appareil photo**10
- **Menus des autres réglages d'appareil photo**.....42
- **Prise de vue, affichage et effacement**.....16
- **Imprimer**51
- **Utiliser les modes prise de vue**.....19
- **Utiliser OLYMPUS Master 2**57
- **Utiliser les fonctions de prise de vue**22
- **Conseils d'utilisation**59
- **Utiliser les fonctions d'affichage**27
- **Appendice**64
- **Menus des fonctions de prise de vue**29
- **Index**79

Quatre types d'opérations de réglage

Utiliser le menu

Vous pouvez accéder à divers réglages d'appareil photo par les menus, dont ceux des fonctions utilisées pendant la prise de vue et l'affichage, ainsi que les réglages d'affichage de date/heure et d'écran.

- Il se peut que certains menus ne soient pas disponibles, suivant les autres réglages liés ou le mode **SCN** sélectionné (p. 33).

1 Réglez la molette mode sur une position autre que **AUTO**.

- Le symbole  dans les "Réglages de menu" (p. 29 à 50) indique les modes prise de vue disponibles.

2 Appuyez sur la touche **MENU**.

- Cet exemple décrit la façon de régler le [ZOOM NUM].

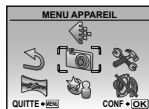

Menu supérieur du mode prise de vue

3 Utilisez les pour sélectionner le menu désiré, puis appuyez sur la touche .

- La pression maintenue sur la touche  affiche une explication (guide de menu) pour l'option sélectionnée.

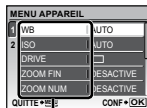

Sous-menu 1

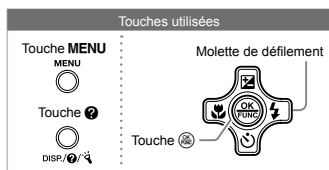



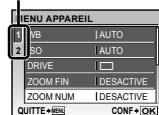

4 Utilisez pour sélectionner le Sous-menu 1 désiré, puis appuyez sur la touche .

Onglet de page

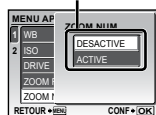

Sous-menu 2



- Pour passer rapidement au sous-menu désiré, appuyez sur  pour mettre l'onglet de page en surbrillance, puis utilisez   pour déplacer l'onglet de page. Appuyez sur  pour revenir au Sous-menu 1.

- Certains menus comprennent des sous-menus qui apparaissent sur pression de la touche .

5 Utilisez les pour sélectionner le Sous-menu 2, puis appuyez sur la touche .

- Une fois le réglage effectué, l'affichage revient à l'écran précédent.

- Il peut y avoir des opérations supplémentaires. "Réglages de menu" (p. 29 à 50)

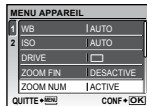

6 Appuyez sur la touche **MENU** pour terminer le réglage.

Utiliser les touches directes

Avec les touches directes vous pouvez accéder aux fonctions de prise de vue les plus souvent utilisées.

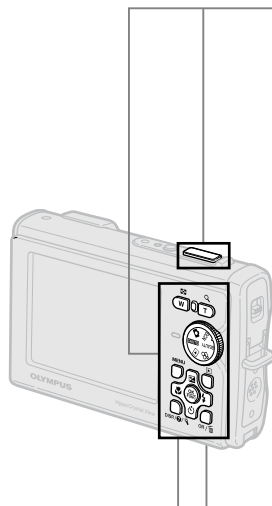

Déclencheur (p. 15)



Touche de zoom (p. 22, p. 27)



Touche (compensation d'exposition) (p. 23)

Touche (gros plan) (p. 23)

Touche (flash) (p. 22)

Touche (retardateur) (p. 24)



Touche (affichage) (p. 17)

Touche **DISP./** (changement d'affichage d'informations/guide de menu/vérification de date et d'heure/faisceau lumineux) (p. 3, p. 14, p. 24)

Touche **OR/** (panoramique/appareil tactile/ Technique d'ajustement des ombres/fenêtre multi/effacement) (p. 18, p. 26)

Utiliser le menu FUNC (p. 25)

Le menu FUNC permet de régler en moins d'étapes les fonctions de menu de prise de vue les plus souvent utilisées.

Touche (p. 3, p. 25)

Touches utilisées

Molette de défilement



Touche

Faire fonctionner l'appareil photo en tapotant le boîtier (p. 49)

Vous pouvez faire fonctionner l'appareil photo en tapotant le boîtier lorsque [TAP CONTROL] est sur [ACTIVE].

Pour régler [TAP CONTROL] sur [ACTIVE]

- 1 Tapotez deux fois la surface supérieure de l'appareil photo.
 - L'écran de réglage [TAP CONTROL] s'affiche.
- 2 Tapotez deux fois la surface supérieure de l'appareil photo.
 - Le réglage est confirmé.

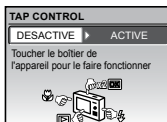
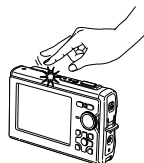

Index de menus

Menus des fonctions de prise de vue



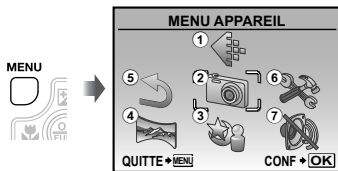







Lorsque la molette mode est réglée sur une position de mode prise de vue (**AUTO** **SCN** **BEAUTY** ), vous pouvez effectuer des réglages.



Menu supérieur du mode prise de vue



Uniquement pour le mode 







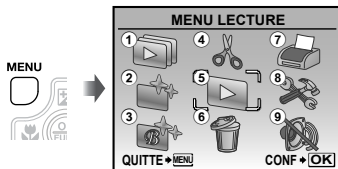







- | | | |
|--|--|--|
| ①  QUALITE D'IMAGE p. 29 | ③  OMBRE AJUS p. 33 | NOM FICHIER..... p. 45 |
| ②  MENU APPAREIL | MODE SCENE p. 33 | PIXEL MAPPING..... p. 45 |
| WB..... p. 30 | ④  PANORAMIQUE..... p. 34 | ! (Écran)..... p. 46 |
| ISO..... p. 30 | ④  MOVIE..... p. 36 | ⌚ (Date/heure) p. 46 |
| DRIVE..... p. 31 | ⑤  REINITIALI. p. 36 | 2CONF DATE/H p. 46 |
| ZOOM FIN..... p. 31 | ⑥  REGLAGE | SORTIE VIDEO p. 47 |
| ZOOM NUM..... p. 31 | FORMATER..... p. 42 | ECO.D'ENERGIE p. 48 |
| ESP/  p. 32 | SAUVEGARDER p. 42 | FAISCEAU LUMI p. 48 |
| MODE AF p. 32 |  (Langue)..... p. 42 | MANOMETRE p. 48 |
|  (Enregistrement du son) | CONFIG ON p. 43 | m/ft..... p. 48 |
| STABILISATEUR (Image fixes)/MODE VIDEO (Vidéos)..... p. 32 | COULEUR MENU p. 43 | TAP CONTROL p. 49 |
| | REGLAGE SON p. 44 | ⑦  MODE SILENCE p. 50 |
| | VISUAL IMAGE p. 44 | |

Menus des fonctions d'affichage, d'édition et d'impression

Lorsque la molette mode est réglée sur la position , vous pouvez effectuer des réglages.



Menu supérieur du mode d'affichage

- | | | |
|---|--|--|
| ①  DIAPORAMA..... p. 37 | CALEND. p. 39 | ⑦  IMPRESSION..... p. 41 |
| ②  PERFECT FIX p. 37 | INDEX..... p. 39 | ⑧  REGLAGE* |
| ③  FIX BEAUTE..... p. 37 | ⑤  MENU LECTURE | * Comme "Menus des fonctions de prise de vue" |
| ④  EDIT |  (Protéger)..... p. 39 | ⑨  MODE SILENCE p. 50 |
|  (Redimensionner)..... p. 38 |  (Pivoter)..... p. 40 | |
|  (Recadrer) p. 38 |  (Ajouter du son aux images fixes)..... p. 40 | |
| EDITER COULEUR.... p. 38 | ⑥  EFFACER..... p. 40 | |



Nomenclature des pièces

Appareil photo

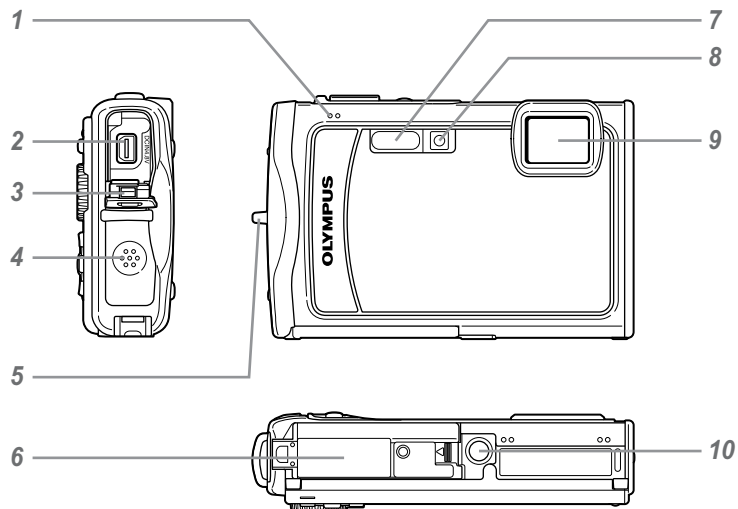

- 1 Microphone p. 32, 40
- 2 Connecteur multiple p. 47, 51, 57
- 3 Couvercle du connecteur
..... p. 47, 51, 57, 70
- 4 Haut-parleur —
- 5 Œillet de courroie p. 10

- 6 Couvercle du compartiment de la
batterie/carte p. 10, 60, 70
- 7 Flash p. 22
- 8 Voyant du retardateur/
Faisceau lumineux p. 24, 48
- 9 Objectif p. 64
- 10 Embase filetée de trépied —

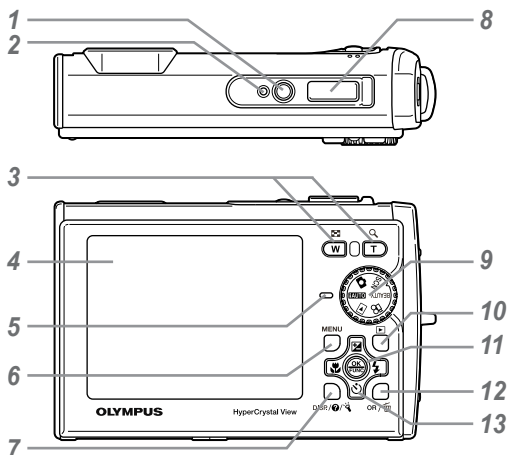

- | | |
|--|--|
| <p>1 Touche ON/OFF p. 14</p> <p>2 Détecteur sous-marin p. 19</p> <p>3 Touche de zoom p. 22, 27</p> <p>4 Écran p. 8, 16, 46, 59</p> <p>5 Voyant d'accès de carte/
Indicateur de charge p. 66/p. 12</p> <p>6 Touche MENU p. 3, 5</p> <p>7 Touche DISP. / / (changement d'affichage d'informations/
guide de menu/vérification de date et
d'heure/faisceau lumineux)
..... p. 3, 14, 24</p> <p>8 Déclencheur p. 16, 59</p> <p>9 Molette mode p. 3, 5, 16, 17, 19</p> <p>10 Touche (affichage) p. 17</p> | <p>11 Touche (OK/FUNC) p. 3, 25</p> <p>12 Touche OR / (panoramique/appareil tactile/
Technique d'ajustement des ombres/
fenêtre multi/effacement) p. 18, 26</p> <p>13 Molette de défilement p. 3, 4, 13
Touche (compensation d'exposition) ... p. 23
Touche (gros plan) p. 23
Touche (retardateur) p. 24
Touche (flash) p. 22</p> |
|--|--|

Affichage du mode prise de vue

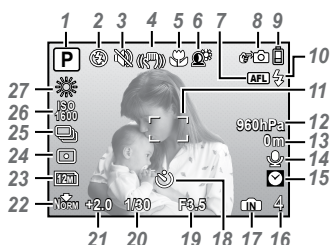
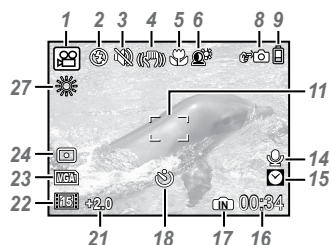

Image fixe



Vidéo

- | | |
|---|---|
| <p>1 Mode prise de vue p. 19, 21</p> <p>2 Mode flash p. 22</p> <p>3 Mode silence..... p. 50</p> <p>4 Stabilisation des images (images fixes)/Stabilisation des images numériques (vidéos) p. 32</p> <p>5 Mode gros plan/super gros plan/ S-macro LED p. 23</p> <p>6 Technologie d'ajustement des ombres p. 33</p> <p>7 Verrou AF..... p. 19</p> <p>8 Appareil tactile p. 4, 34, 49</p> <p>9 Vérification de la batterie p. 12, 60</p> <p>10 Flash en attente/avertissement de bougé/chargement du flash p. 59</p> <p>11 Repère de mise au point automatique (AF)..... p. 16</p> <p>12 Pression atmosphérique/ hydraulique p. 48</p> | <p>13 Altitude/profondeur d'eau..... p. 48</p> <p>14 Enregistrement du son..... p. 21, 32</p> <p>15 Deuxième date et heure p. 46</p> <p>16 Nombre de photos pouvant être stocké/durée d'enregistrement restante..... p. 16, 21, 67</p> <p>17 Mémoire actuelle p. 66</p> <p>18 Retardateur..... p. 24</p> <p>19 Valeur d'ouverture p. 16</p> <p>20 Vitesse d'obturation p. 16</p> <p>21 Compensation d'exposition..... p. 23</p> <p>22 Compression/Fréquence d'images p. 29</p> <p>23 Taille d'image p. 29</p> <p>24 Mesure..... p. 32</p> <p>25 Drive p. 31</p> <p>26 ISO..... p. 30</p> <p>27 Balance des blancs..... p. 30</p> |
|---|---|

Affichage du mode d'affichage

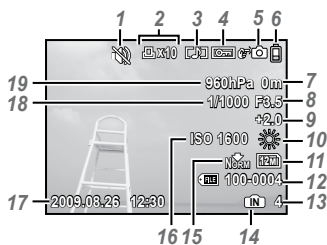
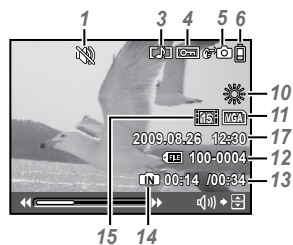

Image fixe



Vidéo

1	Mode silence.....	p. 50
2	Réservation d'impression/ nombre de tirages.....	p. 54/p. 53
3	Enregistrement du son	p. 21, 32, 40, 63
4	Protéger	p. 39
5	Appareil tactile	p. 4, 34, 49
6	Vérification de la batterie	p. 12, 59
7	Altitude/profondeur d'eau.....	p. 48
8	Valeur d'ouverture.....	p. 16
9	Compensation d'exposition.....	p. 23
10	Balance des blancs.....	p. 30
11	Taille d'image	p. 29

12	Numéro de fichier	p. 45
13	Nombre de photos Durée écoulée/durée d'enregistrement totale	p. 18
14	Mémoire actuelle	p. 66
15	Compression/Fréquence d'images	p. 29
16	ISO.....	p. 30
17	Date et heure	p. 14, 46
18	Vitesse d'obturation	p. 16
19	Pression atmosphérique/ hydraulique	p. 48



Préparer l'appareil photo

Fixer la courroie

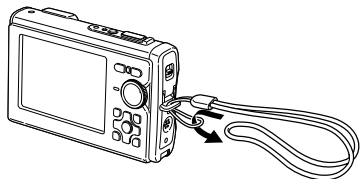

- ⚠ Tendez la courroie afin qu'elle ne soit pas relâchée.

Insérer la batterie et la carte xD-Picture Card™ (vendue séparément) dans l'appareil photo

- ⚠ N'insérez dans l'appareil photo rien d'autre qu'une carte xD-Picture Card ou le l'Adaptateur microSD.

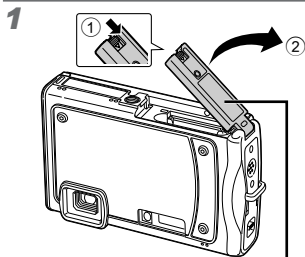

Couvercle du compartiment de la batterie/carte

2

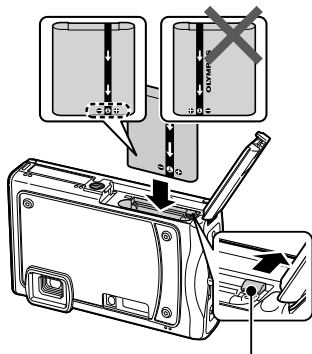

Touche de verrouillage de la batterie

- ⚠ La batterie possède une face avant et une face arrière. Insérez la batterie dans le bon sens, tel qu'illustré. L'appareil photo ne fonctionne pas si la batterie n'est pas insérée correctement.
- ⚠ Insérez la batterie tout en faisant glisser la touche de verrouillage de la batterie dans le sens de la flèche.
- ⚠ Faites glisser la touche de verrouillage de la batterie dans le sens de la flèche pour déverrouiller, puis retirez la batterie.
- ⚠ N'oubliez pas d'éteindre l'appareil photo avant d'ouvrir ou de fermer le couvercle du compartiment de la batterie/carte.

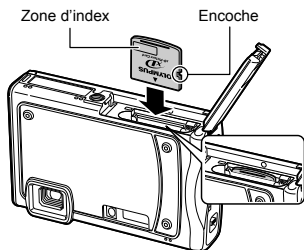
3

- ❗ Insérez la carte bien droit jusqu'à ce qu'elle se mette en place avec un léger bruit sec.
- ❗ Ne touchez pas la zone de contact de la carte.

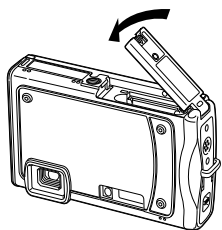
4

- ❗ Cet appareil photo permet à l'utilisateur de prendre des photos à l'aide de la mémoire interne même lorsque aucune carte xD-Picture Card (vendue séparément) n'est insérée. "Utiliser une carte xD-Picture Card" (p. 66)
- ❗ "Nombre de photos pouvant être stockées (images fixes)/durée d'enregistrement continue (vidéos) dans la mémoire interne et la carte xD-Picture Card" (p. 67)

Pour retirer la carte xD-Picture Card

①

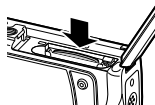

②

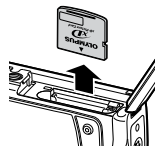

- ❗ Enfoncez la carte jusqu'à ce qu'elle émette un léger bruit sec et sortez légèrement, puis saisissez-la pour l'enlever.

Charger la batterie

- ❗ L'adaptateur secteur fourni (F-1AC/avec câble d'alimentation ou de type enfichable) varie suivant la région où l'appareil photo est acheté. Si vous avez reçu un adaptateur secteur de type enfichable, branchez-le directement sur une prise de courant.
- ❗ L'adaptateur secteur fourni (F-1AC) est conçu exclusivement pour la charge. Assurez-vous qu'aucune opération telle que la prise de vue et l'affichage d'image n'est exécutée pendant que l'adaptateur secteur est connecté à l'appareil photo.

Exemple : Adaptateur secteur avec câble d'alimentation

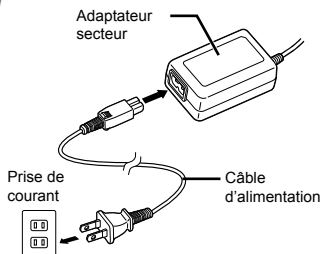
1

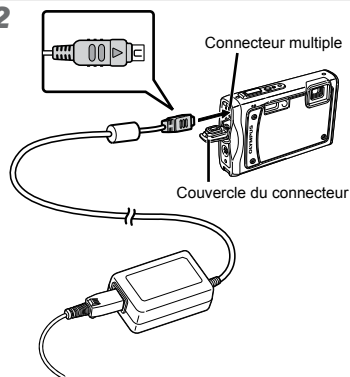
2**Quand faut-il charger la batterie ?**

Chargez la batterie quand le message d'erreur ci-dessous apparaît.

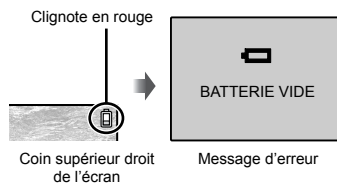
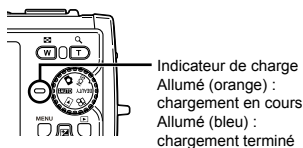
**3**

- ❗ La batterie est livrée en partie chargée. Avant l'utilisation, vous devez charger la batterie jusqu'à ce que l'indicateur de charge s'éteigne (au bout d'environ 2,5 heures).
- ❗ Si l'indicateur de charge ne s'allume pas ou s'il clignote, les connexions peuvent ne pas être effectuées correctement, ou la batterie, l'appareil photo et/ou l'adaptateur secteur peut être abîmé(e).
- ❗ Pour plus de détails sur la batterie et l'adaptateur secteur, voir "Batterie, adaptateur secteur (fourni), chargeur (vendu séparément)" (p. 64).

Utiliser une carte microSD/ carte microSDHC (vendue séparément)

La carte microSD/carte microSDHC (ci-après désignées "carte microSD") sont aussi compatibles avec cet appareil si l'Adaptateur microSD est utilisé.

! "Utiliser un Adaptateur microSD" (p. 68)

1 Insérez la carte microSD dans l'Adaptateur.

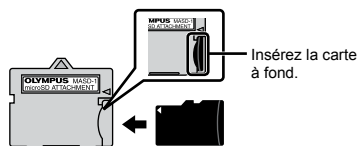

2 Insérez l'Adaptateur microSD dans l'appareil photo.

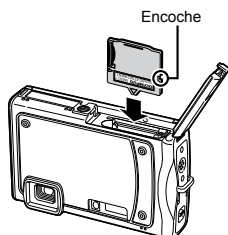

Pour retirer la carte microSD





- ! Retirez la carte microSD en la maintenant droite.
- ! Ne touchez pas la zone de contact de l'Adaptateur microSD ou de la carte microSD.

Molette de défilement et guide d'utilisation

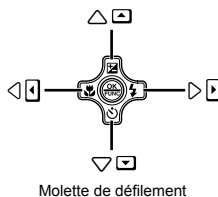
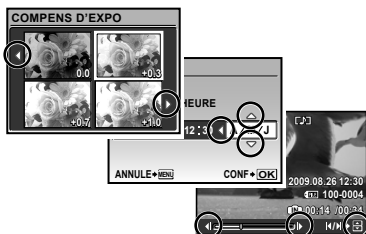
Les symboles  qui s'affichent sur les divers écrans de réglage et de lecture de film indiquent que la molette de défilement est utilisée.



Les guides d'utilisation qui s'affichent au bas de l'écran indiquent l'utilisation de la touche **MENU**, de la touche , de la touche de zoom ou de la touche .

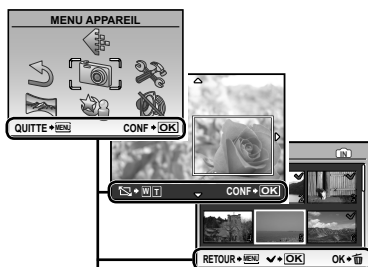

Guide d'utilisation

Régler la date et l'heure

La date et l'heure que vous réglez ici sont sauvegardées pour les noms de fichier d'image, les impressions de date et autres données.

1 Appuyez sur la touche ON/OFF pour allumer l'appareil photo.

- L'écran de réglage de la date et de l'heure s'affiche si ces dernières ne sont pas réglées.

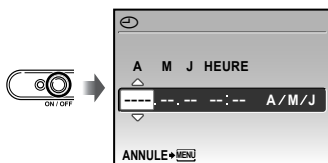

Écran de réglage de la date et de l'heure

2 Utilisez pour sélectionner l'année sous [A].

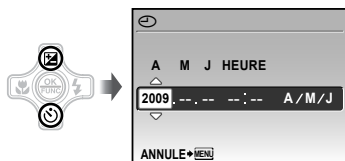

3 Appuyez sur pour sauvegarder le réglage de [A].

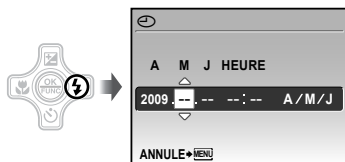

4 Tout comme aux étapes 2 et 3, utilisez et la touche pour régler [M] (mois), [J] (jour), [HEURE] (heures et minutes) et [A/M/J] (ordre des dates).

- Pour régler l'heure avec précision, appuyez sur la touche lorsque le signal de temps atteint 00 seconde.
- Pour changer la date et l'heure, effectuez le réglage depuis le menu. (Date/heure) (p. 46)

Pour vérifier la date et l'heure

Appuyez sur la touche DISP. alors que l'appareil photo est éteint. L'heure actuelle s'affiche environ 3 secondes.

Changer la langue d'affichage



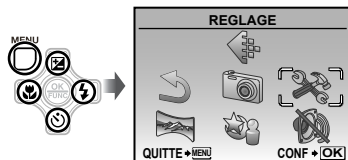

Vous pouvez sélectionner la langue pour le menu et les messages d'erreur qui s'affichent sur l'écran.

1 Appuyez sur la touche MENU, puis appuyez sur pour sélectionner (REGLAGE).

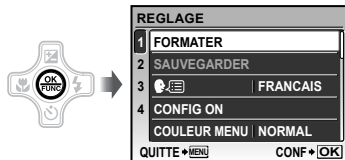

2 Appuyez sur la touche .



-
- 3** Utilisez   pour sélectionner [], puis appuyez sur la touche .

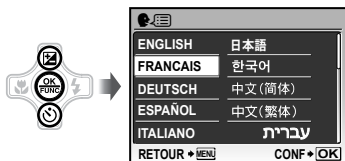

-
- 4** Utilisez    pour sélectionner la langue et appuyez sur la touche .

-
- 5** Appuyez sur la touche MENU.



Prise de vue, affichage et effacement

Prendre des photos avec une valeur d'ouverture et une vitesse d'obturation optimales (mode P)

Dans ce mode, vous pouvez utiliser la fonction de prise de vue automatique tout en ayant accès, lorsque nécessaire, à la modification d'une vaste gamme d'autres fonctions dans le menu de prise de vue, telles que la compensation d'exposition, la balance des blancs, etc.

1 Réglez la molette mode sur .



2 Appuyez sur la touche ON/OFF pour allumer l'appareil photo.

Nombre de photos pouvant être stockées (p. 67)

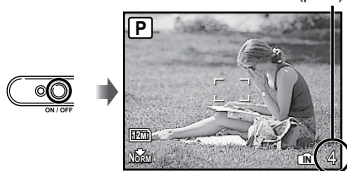

Écran
(écran de mode de veille)

! Appuyez sur la touche **ON/OFF** une nouvelle fois pour éteindre l'appareil photo.

3 Tenez l'appareil photo et cadrez la photo à prendre.

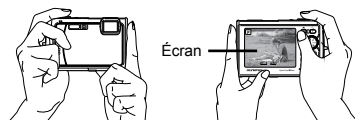

Tenue horizontale

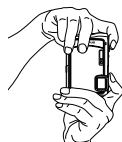

Tenue verticale

! Lorsque vous tenez l'appareil photo, évitez de cacher le flash avec les doigts ou autrement.

4 Enfoncez le déclencheur à mi-course pour faire la mise au point sur le sujet.

- Une fois la mise au point effectuée sur le sujet, l'appareil verrouille l'exposition (la vitesse d'obturation et la valeur d'ouverture s'affichent) et le repère de mise au point automatique (AF) devient verte.
- Si le repère de mise au point automatique (AF) clignote en rouge, cela signifie que l'appareil photo n'a pas réussi à faire la mise au point. Reprenez la mise au point.

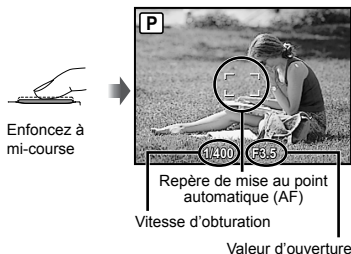

! "Mise au point" (p. 61)

- 5** Pour prendre la photo, enfoncez doucement le déclencheur jusqu'au fond, en prenant soin de ne pas secouer l'appareil photo.

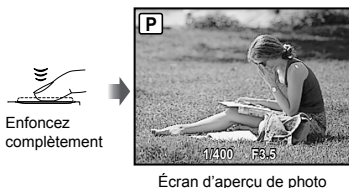

Pour afficher les photos pendant la prise de vue

La pression sur la touche permet d'afficher les photos. Pour revenir au mode prise de vue, appuyez de nouveau sur la touche ou enfoncez le déclencheur à mi-course.

- Vous pouvez faire fonctionner l'appareil photo en tapotant le boîtier lorsque [TAP CONTROL] est sur [ACTIVE]. [TAP CONTROL] (p. 49)

Pour enregistrer des vidéos

"Enregistrer des vidéos (mode)" (p. 21)

Afficher les photos

- 1** Réglez la molette mode sur .

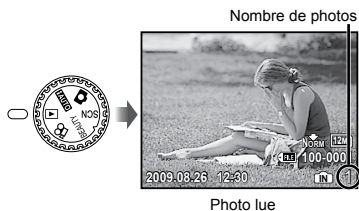

- 2** Utilisez pour sélectionner une photo.

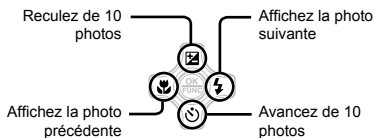

- Vous pouvez modifier la taille d'affichage des photos. "Vue d'index, vue de calendrier et vue en gros plan" (p. 27)

Pour faire la lecture des vidéos

Sélectionnez une vidéo et appuyez sur la touche .



Opérations lors de la lecture de film

Volume : Pendant la lecture, appuyez sur .

Avance rapide/recul : Faites votre sélection à l'aide de . La vitesse de lecture change chaque fois que vous appuyez sur une touche, suivant le cycle de vitesse de lecture 2x, 20x et normale (1x), dans le sens correspondant à la touche sur laquelle vous appuyez.

Pause : Appuyez sur la touche .

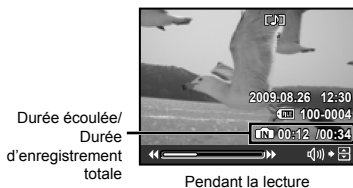

Première (dernière) image/avancer d'une image : Pendant la pause, appuyez sur pour afficher la première image, et sur pour afficher la dernière image. La lecture s'effectue en sens inverse lorsque vous appuyez sur , la lecture s'effectue normalement lorsque vous appuyez sur . Appuyez sur la touche pour poursuivre la lecture.



Pour arrêter la lecture de vidéos

Appuyez sur la touche **MENU**.

Effacer des photos pendant la lecture (effacement d'une seule photo)

- 1 Appuyez sur la touche alors que la photo à effacer s'affiche.



- 2 Appuyez sur pour sélectionner [OUI], puis appuyez sur la touche .

[EFFACER] (p. 40)



Utiliser les modes prise de vue

Cette section décrit les modes prise de vue disponibles. En fonction du mode, certains réglages peuvent être modifiés. Pour plus de détails sur les fonctions réglables, reportez-vous à "Menus des fonctions de prise de vue", page 29.

Utiliser le mode le plus approprié pour la scène de prise de vue (mode SCN)

1 Réglez la molette mode sur SCN.



- L'explication du mode sélectionné s'affiche lorsque vous appuyez sur la touche de manière continue.

2 Utilisez pour sélectionner le mode prise de vue le mieux adapté à la scène, puis appuyez sur la touche .

icône indiquant le mode de scène sélectionné



- ! Pour passer à un autre mode de scène, utilisez le menu. [MODE SCENE] (p. 33)

Pour prendre des photos sous l'eau

Sélectionnez [PHOTOS SOUS L'EAU], [SOUS-MARIN LARGE 1], [SOUS-MARIN LARGE 2]¹, [SOUS-MARIN MACRO].

Si la molette mode est réglée sur **SCN** pendant la prise de photos sous l'eau (c'est-à-dire pendant que le détecteur sous-marin répond), les 4 modes mentionnés ci-dessus apparaissent avant les autres modes.

¹ Lors du réglage sur [SOUS-MARIN LARGE 2], la distance de mise au point est automatiquement réglée sur environ 5,0 m.

- ! Vous devez utiliser un caisson étanche lorsque vous utilisez l'appareil photo à des profondeurs supérieures à 10 m.
- ! Lorsque [MANOMETRE] (p. 48) est réglé sur [OUI], l'altitude ou la profondeur d'eau (pression atmosphérique/hydraulique) apparaît sur l'écran du mode de veille de la prise de vue, en tant que guide approximatif. "Affichage du mode prise de vue" (p. 8)
- ! "Informations importantes relatives aux fonctions d'étanchéité à l'eau et de résistance aux chocs" (p. 68)

Pour verrouiller la distance de mise au point pour une prise de vue sous l'eau (verrou AF)

Lorsque [PHOTOS SOUS L'EAU], [SOUS-MARIN LARGE 1] ou [SOUS-MARIN MACRO] est sélectionné, appuyez sur .

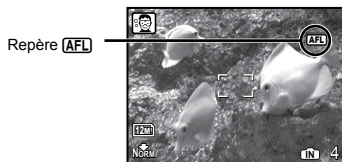

- ! Pour annuler, appuyez de nouveau sur pour faire disparaître le repère [AFL].

Améliorer le teint et la texture de la peau (mode **BEAUTY**)

L'appareil photo détecte le visage d'une personne et donne à la peau un aspect lisse et translucide pour prendre la photo.

1 Réglez la molette mode sur **BEAUTY**.

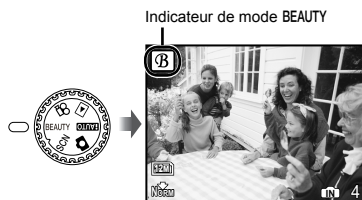

2 Pointez l'appareil photo vers le sujet. Vérifiez le cadre qui s'affiche autour du visage détecté par l'appareil photo, puis enfoncez le déclencheur pour prendre la photo.

- L'image non modifiée et l'image modifiées sont enregistrées.
- Si l'image ne peut pas être retouchée, seule l'image non modifiée est enregistrée.
- ⚠ Pour certains sujets, il se peut que le cadre n'apparaisse pas, qu'il mette un certain temps à apparaître ou que les retouches ne puissent pas s'activer.
- ⚠ Le réglage [TAILLE IMAGE] de l'image retouchée est limité à [2M] ou inférieur.

Prendre des photos avec les réglages automatiques (mode **TAUTO**)

L'appareil photo sélectionne automatiquement le mode prise de vue optimal pour la scène. Il s'agit d'un mode entièrement automatique vous permettant de prendre une photo adaptée à la scène en appuyant simplement sur le déclencheur. Les réglages du menu des fonctions de prise de vue ne sont pas disponibles en mode **TAUTO**.

1 Réglez la molette mode sur **TAUTO**.

L'indicateur prend la forme de l'icône du mode de scène de vue sélectionné par l'appareil photo.

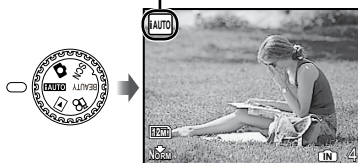

- Enfoncez le déclencheur à mi-course ou appuyez sur la touche **DISP.** pour vérifier le mode prise de vue sélectionné automatiquement par l'appareil photo.
- ⚠ Dans certains cas, il se peut que l'appareil photo ne sélectionne pas le mode de prise de vue souhaité.
- ⚠ Lorsque l'appareil photo ne peut pas identifier le mode optimal à utiliser, il sélectionne le mode **P**.

Enregistrer des vidéos (mode)

L'audio est enregistré avec la vidéo.

1 Réglez la molette mode sur .

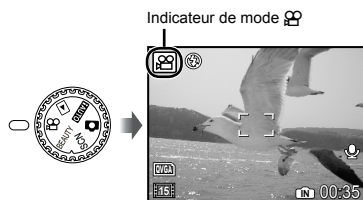

Pour zoomer pendant l'enregistrement de vidéos

Le zoom optique n'est pas disponible lorsque vous enregistrez des vidéos. Utilisez [ZOOM NUM] (p. 31).

Pour enregistrer des vidéos avec la stabilisation des images numériques [MODE VIDEO] (p. 32)

2 Enfoncez le déclencheur à mi-course pour faire la mise au point sur le sujet, puis appuyez doucement jusqu'au fond pour lancer l'enregistrement.

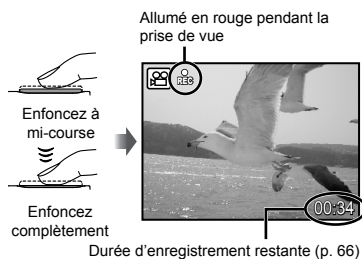

3 Enfoncez doucement le déclencheur jusqu'au fond pour arrêter l'enregistrement.



Utiliser les fonctions de prise de vue

En plus d'une vaste gamme de modes prise de vue, des fonctions sont également disponibles pour ouvrir de plus vastes possibilités d'expression et permettre d'exploiter la plage de prise de vue pour vos photos.

Utiliser le zoom optique

En appuyant sur la touche de zoom vous pouvez ajuster la plage de prise de vue.

Appuyer sur la touche grand angle (W)

Appuyer sur la touche de téléobjectif (T)



Barre de zoom

! Zoom optique : 3,6x, Zoom numérique : 5,0x.

! Il est recommandé d'utiliser [STABILISATEUR] (images fixes)/[MODE VIDÉO] (vidéos) (p. 32) lors de la prise de vue avec le zoom téléobjectif.

Prendre des photos plus grandes sans réduire la qualité d'image

[ZOOM FIN] (p. 31)

Prendre des photos plus grandes

[ZOOM NUM] (p. 31)

! L'apparence de la barre de zoom identifie l'état du zoom fin ou du zoom numérique.

Lors de l'utilisation du zoom optique

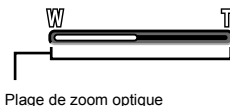

Lors de l'utilisation du zoom fin

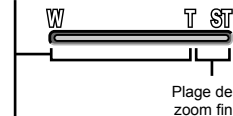

Lors de l'utilisation du zoom numérique

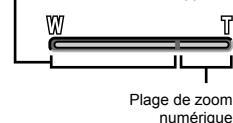

Utiliser le flash

Vous pouvez sélectionner la fonction de flash la mieux adaptée aux conditions de prise de vue afin d'obtenir la photo désirée.

1 Appuyez sur la touche ⚡.

! Vous pouvez faire fonctionner l'appareil photo en tapotant le boîtier lorsque [TAP CONTROL] est sur [ACTIVE]. [TAP CONTROL] (p. 49)



- 2 Utilisez pour sélectionner l'option de réglage, puis appuyez sur la touche pour valider.

Option	Description
FLASH AUTO	Le flash est émis automatiquement à faible éclairage ou à contre-jour.
YEUX ROUGE	L'appareil émet un pré-flash pour limiter l'apparition du phénomène des yeux rouges sur vos photos.
FLASH FORCÉ	Le flash est émis quel que soit l'éclairage disponible.
PAS D FLASH	Le flash n'est pas émis.

Ajuster la luminosité (compensation d'exposition)

Vous pouvez augmenter ou réduire la luminosité normale (exposition adéquate) réglée par l'appareil photo en fonction du mode prise de vue (saut pour **AUTO**) afin d'obtenir la photo vraiment désirée.

- 1 Appuyez sur la touche .

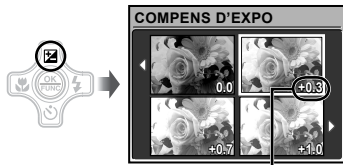

Valeur de compensation d'exposition

- 2 Utilisez pour sélectionner la luminosité désirée pour la photo, puis appuyez sur la touche .

Prise de vue en gros plan (gros plan)

Cette fonction permet à l'appareil photo de faire la mise et point et de prendre en photo des sujets de très près.

- 1 Appuyez sur la touche .

- ! Vous pouvez faire fonctionner l'appareil photo en tapotant le boîtier lorsque [TAP CONTROL] est sur [ACTIVE]. [TAP CONTROL] (p. 49)

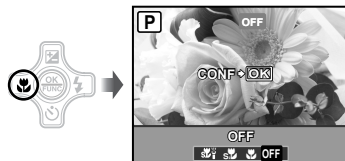

- 2 Utilisez pour sélectionner l'option de réglage, puis appuyez sur la touche pour valider.

Option	Description
DESACTIVE	Le mode gros plan est désactivé.
GROS PLAN	Permet de prendre en photo le sujet d'aussi près que 10 cm ¹ (30 cm ²).
SUPER MACRO ³	Permet de prendre en photo le sujet d'aussi près que 2 cm. Il n'est pas possible de faire la mise au point sur les sujets distants de 50 cm ou plus.
S-MACRO LED ^{3,4}	Le faisceau lumineux éclaire la zone située à une distance de 7 à 20 cm de l'objectif pendant que vous enfoncez le déclencheur à mi-course.

¹ Lorsque le zoom est réglé sur la largeur maximale (W).

² Lorsque le zoom est sur le réglage maximal de téléobjectif (T).

³ Le zoom est automatiquement fixé.

⁴ [ISO] (p. 30) est automatiquement réglé sur [AUTO].

- ! Il n'est possible de régler ni le flash (p. 22) ni le zoom (p. 22) lorsque ou est sélectionné.

Utiliser le retardateur

La photo n'est prise qu'un certain temps après que vous avez enfoncé le déclencheur jusqu'au fond.

1 Appuyez sur la touche .

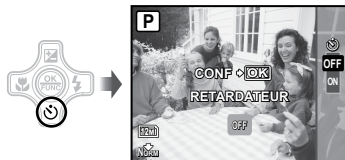

2 Utilisez pour sélectionner l'option de réglage, puis appuyez sur la touche pour valider.

Option	Description
OFF	Annule le retardateur.
ON	Le voyant du retardateur s'allume pendant environ 10 secondes, clignote pendant environ 2 secondes, puis la photo est prise.

- ! La prise de vue avec retardateur est automatiquement annulée après une prise de vue.

Pour annuler le retardateur après son déclenchement

Appuyez de nouveau sur la touche .

Utiliser le faisceau lumineux

Dans les endroits sombres, vous pouvez utiliser le faisceau lumineux comme source de lumière auxiliaire pour mieux voir les choses et cadrer la photo.

1 Réglez [FAISCEAU LUMI] (p. 48) sur [ACTIVE].

2 Appuyez de manière continue sur la touche jusqu'à ce que le faisceau lumineux s'allume.

- Si vous effectuez une opération lorsque le faisceau lumineux est allumé, il restera allumé pendant environ 90 secondes maximum.

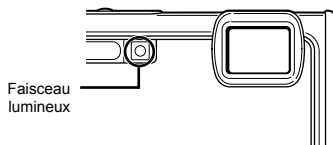

- ! Le faisceau lumineux s'éteint si aucune commande n'est effectuée sur l'appareil photo pendant environ 30 secondes.
- ! Même lorsque l'appareil photo est éteint, si vous appuyez sur la touche  jusqu'à ce que le faisceau lumineux s'allume, il reste allumé pendant 30 secondes.

Pour éteindre le faisceau lumineux

Appuyez de manière continue sur la touche  jusqu'à ce que le faisceau lumineux s'éteigne.

Changer l'affichage des informations de prise de vue

Vous pouvez modifier l'affichage des informations sur écran pour qu'il convienne de manière optimale à la situation, comme par exemple pour rendre l'écran clairement visible ou pour effectuer un cadrage précis en affichant la grille de référence.

1 Appuyez sur la touche DISP.

- Les informations de prise de vue affichées changent chaque fois que vous appuyez sur la touche, dans l'ordre indiqué ci-dessous. "Affichage du mode prise de vue" (p. 8)

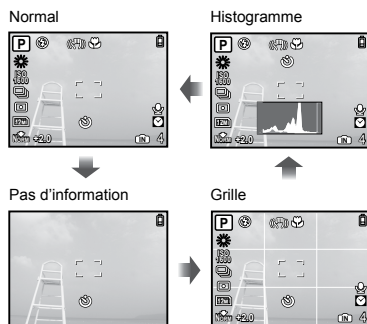

Lire un histogramme

L'image apparaîtra avec une dominante blanche si la majorité des crêtes se trouve dans le cadre.

L'image apparaîtra avec une dominante noire si la majorité des crêtes se trouve dans le cadre.

La section verte indique la distribution de luminance au centre de l'écran.

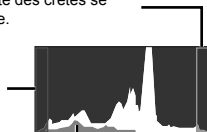

Utiliser le menu FUNC

Le menu FUNC permet d'accéder rapidement aux fonctions de menu suivantes et de les régler.

- [WB] (p. 30)
- [ISO] (p. 30)
- [DRIVE] (p. 31)
- [ESP/] (p. 32)
- [QUALITE D'IMAGE] (p. 29)

1 Appuyez sur la touche

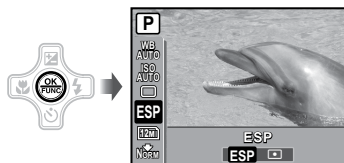

2 Utilisez pour sélectionner la fonction de menu et pour sélectionner l'option de réglage, puis appuyez sur la touche pour valider.

Appeler et utiliser rapidement des fonctions de prise de vue

Les fonctions de menu suivantes peuvent être appelées et utilisées rapidement.

- [PANORAMIQUE] (p. 34)
- [OMBRE AJUS] (p. 33)
- [TAP CONTROL] (p. 49)
- [FENETRE MULTI] (p. 26)



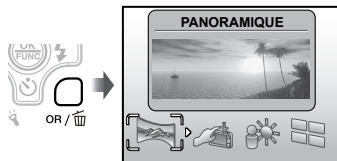

1 Appuyez sur la touche OR/



2 Utilisez pour sélectionner la fonction de menu, puis appuyez sur la touche pour régler.

Pour utiliser l'écran d'aperçu d'effets (Fenêtre multiple)

Sélectionnez une option entre [ZOOM], [COMPENS D'EXPO], [WB] ou [ESP/

] pour afficher 4 images d'aperçu qui reflètent les valeurs ajustées de la fonction de prise de vue sélectionnée. Utilisez    pour sélectionner la photo désirée, puis appuyez sur la touche .

Rendre l'écran plus lumineux (Optimisation du contre-jour)

Maintenez la touche OR/

 enfoncée pour illuminer l'écran. L'écran reprend la luminosité d'origine si aucune opération n'est effectuée pendant 10 secondes.

- ! Lors de la prise de photos sous l'eau (c'est-à-dire pendant que le détecteur sous-marin répond), l'optimisation du contre-jour s'active automatiquement.



Utiliser les fonctions d'affichage

Vue d'index, vue de calendrier et vue en gros plan

La vue d'index et la vue de calendrier permettent de sélectionner rapidement la photo désirée. La vue en gros plan (agrandissement jusqu'à 10x) permet de vérifier les détails de la photo.

1 Appuyez sur la touche de zoom.

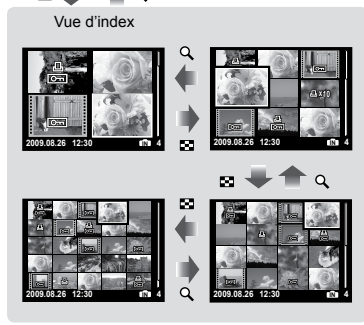
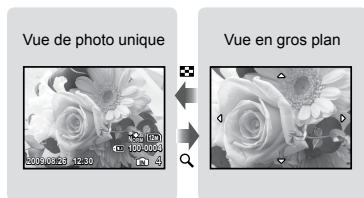

Pour sélectionner une photo dans la vue d'index

Utilisez [ZOOM] [ZOOM] [ZOOM] pour sélectionner une photo, puis appuyez sur la touche [OK] pour afficher la photo sélectionnée en vue de photo unique.

Pour sélectionner les photos dans la vue de calendrier

Utilisez [ZOOM] [ZOOM] [ZOOM] pour sélectionner une date, puis appuyez sur la touche [OK] ou sur la touche de zoom T pour afficher les photos prises à la date sélectionnée.

Pour faire défiler l'affichage de la photo dans la vue en gros plan

Utilisez [ZOOM] [ZOOM] [ZOOM] pour déplacer la zone d'affichage.

Changer l'affichage des informations de photo

Vous pouvez changer d'informations de prise de vue à afficher sur l'écran.

1 Appuyez sur la touche DISP.

- Les informations de photo affichées changent dans l'ordre indiqué ci-dessous chaque fois que vous appuyez sur la touche.

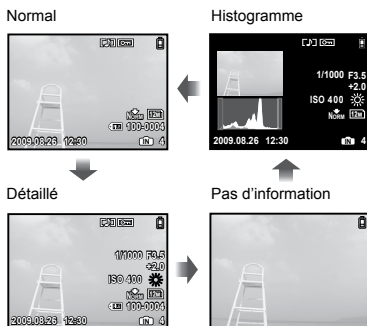

! "Lire un histogramme" (p. 25)

Faire la lecture des photos panoramiques

Vous pouvez faire défiler l'affichage sur les photos panoramiques regroupées à l'aide de [COMBINER DS APPAREIL 1] ou [COMBINER DS APPAREIL 2].

- ! "Créer des photos panoramiques [PANORAMIQUE]" (p. 34)

1 Sélectionnez une photo panoramique pendant la lecture.

- ! "Afficher les photos" (p. 17)

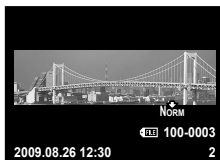



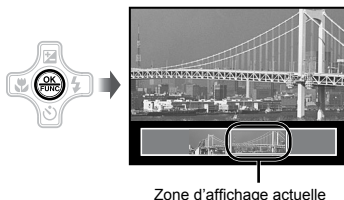

2 Appuyez sur la touche .



Pour faire les commandes de lecture sur une photo panoramique

Zoom avant/Zoom arrière : Appuyez sur la touche de zoom.



Sens de lecture : Appuyez sur     pour faire défiler dans le sens de la touche pressée.





Pause : Appuyez sur la touche .

Relancer le défilement : Appuyez sur la touche .

Arrêter la lecture : Appuyez sur la touche MENU.

Menus des fonctions de prise de vue

Lorsque la molette mode est réglée sur une position de mode prise de vue (FAUTO  SCN BEAUTY ), vous pouvez effectuer des réglages.

-   indique les positions de la molette mode sur lesquelles il est possible de régler la fonction.
-  Les réglages par défaut de la fonction sont mis en surbrillance comme ceci : .

Sélectionner la qualité d'image appropriée suivant l'application

[ QUALITE D'IMAGE]



 QUALITE D'IMAGE

 : FAUTO  SCN BEAUTY 

Images fixes

Sous-menu 1	Sous-menu 2	Application
TAILLE IMAGE	12M (3968×2976)	Sélectionne le format d'impression A3.
	5M (2560×1920)	Sélectionne le format d'impression A4.
	3M (2048×1536)	Pour des impressions jusqu'au format A4.
	2M (1600×1200)	Sélectionne le format d'impression A5.
	1M (1280×960)	Pour des impressions jusqu'au format carte postale.
	VGA (640×480)	Pour visualiser ses images sur une télé ou sur internet.
COMPRESSION	16:9 (1920×1080)	Idéal pour regarder des images sur un écran télé 16:9.
	FINE	Prise de vue haute qualité.
	NORMAL	Prise de vue en qualité normale.

Vidéos

Sous-menu 1	Sous-menu 2	Application
TAILLE IMAGE	VGA (640×480) / QVGA (320×240)	Sélectionnez la qualité d'image en fonction de la taille d'image et de la fréquence d'images. Les images vidéo défilent avec plus de fluidité lorsque la fréquence d'images est élevée.
TX COMPRESSION	 30fps ¹ /  15fps ¹	

¹ images par seconde

-  "Nombre de photos pouvant être stockées (images fixes)/durée d'enregistrement continue (vidéos) dans la mémoire interne et la carte xD-Picture Card" (p. 67)

Régler sur un agencement de couleurs naturel [WB]







 MENU APPAREIL ► WB

 :  SCN BEAUTY 

Images fixes/



Vidéos

(Lors de la prise de photos hors de l'eau)

Sous-menu 2	Application
AUTO	L'appareil photo règle lui-même la balance des blancs en fonction de la scène de prise de vue.
	Pour la prise de vue à l'extérieur sous un ciel dégagé
	Pour la prise de vue à l'extérieur sous un ciel nuageux
	Pour la prise de vue sous un éclairage au tungstène
	Pour la prise de vue sous un éclairage fluorescent le jour (éclairage résidentiel, etc.)
	Pour la prise de vue sous un éclairage fluorescent neutre (lampes de bureau, etc.)
	Pour la prise de vue sous un éclairage fluorescent blanc (bureaux, etc.)

Vidéos

(Lors de la prise de photos sous l'eau)

Sous-menu 2	Application
  	Pour la prise de vue sous l'eau.

Sélectionner la sensibilité ISO [ISO]

 MENU APPAREIL ► ISO







- ! Abréviation de l'Organisation internationale de normalisation. Les normes ISO précisent la sensibilité des appareils photos et films numériques, c'est pourquoi des codes tels que "ISO 100" sont utilisés pour décrire la sensibilité.
- ! De plus petites valeurs ISO réduisent la sensibilité mais permettent de prendre des photos très nettes dans des conditions de plein éclairage. Des valeurs plus élevées augmentent la sensibilité et permettent de prendre des photos avec une vitesse d'obturation élevée même dans des conditions de faible éclairage. Toutefois, une sensibilité élevée produit des parasites électrostatiques sur les images produites, ce qui peut leur donner du grain.

Sous-menu 2	Application
AUTO	L'appareil photo règle lui-même la sensibilité en fonction de la scène de prise de vue.
ISO ELEVE	L'appareil se règle lui-même sur une sensibilité plus élevée que [AUTO] pour réduire le flou causé par le bougé qu'il subit et par les mouvements du sujet.
64/100/200/400/ 800/1600	Le réglage ISO (sensibilité) est déterminé en le sélectionnant manuellement.











Prise de photos en série en maintenant le déclencheur enfoncé [DRIVE]

 MENU APPAREIL ► DRIVE



Sous-menu 2	Application
	L'appareil enregistre une image à chaque pression sur le déclencheur.
 ^{*1}	Prise de photos en série avec la mise au point, la luminosité (exposition) et la balance des blancs verrouillées sur les valeurs de la première photo.
	Prise de photos en série avec une vitesse plus élevée que  .

*1 La vitesse de prise de vue varie suivant les réglages effectués pour  QUALITE D'IMAGE (p. 29).







-  Lors d'un réglage sur ,  (Enregistrement du son) (p. 32) n'est pas disponible.
-  Lors du réglage sur  le flash est fixé sur  (PAS D FLASH), et [ISO] sur [AUTO].
-  Lors du réglage sur , [TAILLE IMAGE] est limitée à  ou inférieure. De plus, [ZOOM FIN] (p. 31), [ZOOM NUM] (p. 31) et  (Enregistrement du son) (p. 32) ne sont pas disponibles.

Prise de photos avec des taux d'agrandissement supérieurs à ceux du zoom optique sans réduire la qualité d'image [ZOOM FIN]

 MENU APPAREIL ► ZOOM FIN



Sous-menu 2	Application
DESACTIVE	Seul le zoom optique est utilisé pour le zoom avant pour la prise de vue.
ACTIVE	Le zoom optique et le rognage d'image sont combinés pour le zoom avant pour la prise de vue (environ 21× (max.)).





-  Cette fonction ne réduit pas la qualité d'image car elle ne convertit pas les données à peu de pixels en données à beaucoup de pixels.
-  Lors du réglage sur [ACTIVE], [TAILLE IMAGE] est limitée à  ou inférieure.
-  Cette fonction n'est pas disponible lorsque [ZOOM NUM] est sur [ACTIVE].
-  Cette fonction n'est pas disponible lorsque  SUPER MACRO (p. 23) ou  S-MACRO LED (p. 23) est sélectionné.

Prise de photos avec des taux d'agrandissement supérieurs à ceux du zoom optique [ZOOM NUM]

 MENU APPAREIL ► ZOOM NUM



Sous-menu 2	Application
DESACTIVE	Seul le zoom optique est utilisé pour le zoom avant pour la prise de vue.
ACTIVE	Le zoom optique et le zoom numérique sont combinés pour la prise de vue avec zoom (environ 18× (max.)).

-  Cette fonction n'est pas disponible lorsque [ZOOM FIN] est sur [ACTIVE].
-  Cette fonction n'est pas disponible lorsque  SUPER MACRO (p. 23) ou  S-MACRO LED (p. 23) est sélectionné.

Sélectionner la plage de mesure de la luminosité [ESP] [□]

MENU APPAREIL ► ESP [□]



Sous-menu 2	Application
ESP	L'appareil prend des photos de manière à obtenir une luminosité équilibrée sur l'ensemble de l'écran. (Il mesure la luminosité séparément au centre et autour.)
[□] (mesure ponctuelle)	L'appareil prend en photo le sujet qui se trouve au centre à contre-jour.

- ! Lors du réglage sur [ESP], le centre peut être sombre si vous prenez des photos avec un contre-jour intense.

Sélectionner la zone de mise au point [MODE AF]

MENU APPAREIL ► MODE AF



Sous-menu 2	Application
DETEC. VISAGE ¹	Cette fonction sert à photographier des gens. (L'appareil photo détecte automatiquement un visage et affiche un cadre sur l'écran.) Enfoncez le déclencheur à mi-course, lorsque l'appareil photo fait la mise au point sur un visage le repère de mise au point automatique (AF) s'allume en vert. Lorsque le repère de mise au point automatique (AF) s'allume en orange, cela indique que l'appareil photo a fait la mise au point sur autre chose qu'un visage.
iESP	Cela vous permet de cadrer la photo sans avoir à vous préoccuper de la position de mise au point. L'appareil photo trouve lui-même le sujet à mettre au point et fait la mise au point dessus.
SPOT	L'appareil photo fait la mise au point sur le sujet à l'intérieur du repère de mise au point automatique (AF).

¹ Pour certains sujets, il se peut que le cadre n'apparaisse pas ou qu'il mette un certain temps à apparaître.

Enregistrer le son en prenant des photos [🗣️]

MENU APPAREIL ► 🗣️



Sous-menu 2	Application
DESACTIVE	Aucun son n'est enregistré.
ACTIVE	L'appareil photo se met lui-même à enregistrer après la prise de la photo, pendant environ 4 secondes. Cette fonction est pratique pour enregistrer des observations ou des commentaires concernant la photo.

- ! Lorsque vous enregistrez, pointez le microphone (p. 6) vers la source du son à enregistrer.

Réduire le flou dû à un bougé de l'appareil photo pendant la prise [STABILISATEUR] (images fixes) / [MODE VIDEO] (vidéos)

MENU APPAREIL ► STABILISATEUR / MODE VIDEO



Sous-menu 2	Application
DESACTIVE	Le stabilisateur d'images est désactivé. Ce réglage est recommandé pour la prise de vue lorsque l'appareil photo est fixé sur un trépied ou une autre surface stable.
ACTIVE	Le stabilisateur d'images est activé.

- ! Les réglages par défaut de l'appareil photo sont les suivants : [STABILISATEUR] (images fixes) sur [ACTIVE] et [MODE VIDEO] (vidéos) sur [DESACTIVE].
- ! Pendant [STABILISATEUR] (images fixes) est réglé sur [ACTIVE], il se peut que des bruits proviennent de l'intérieur de l'appareil photo si vous appuyez sur le déclencheur.
- ! Il se peut que les images ne puissent pas être stabilisées si le tremblement de l'appareil photo est trop important.
- ! Lorsque la vitesse d'obturation est extrêmement lente, lors de la prise d'images arrêtées ou de photos de nuit, il se peut que le stabilisateur ne fonctionne pas aussi bien.

- ! Lors de la prise de vue quand [MODE VIDEO] (vidéo) est réglé sur [ACTIVE], l'image est quelque peu agrandie avant la sauvegarde.

Rendre le sujet plus lumineux à contre-jour [OMBRE AJUS]

MENU APPAREIL ► OMBRE AJUS

: SCN BEAUTY

Sous-menu 2	Application
DESACTIVE	Prend une vue sans utiliser [OMBRE AJUS].
ACTIVE	L'appareil photo détecte un visage assombri par le contre-jour et le rend plus lumineux pour la prise de la photo. (Pointez l'appareil photo vers le sujet. Vérifiez le cadre qui s'affiche autour du visage détecté par l'appareil photo, puis enfoncez le déclencheur pour prendre la photo.)

- ! Pour certains sujets, il se peut que le cadre n'apparaisse pas ou qu'il mette un certain temps à apparaître.
- ! Lors du réglage sur [ACTIVE], [ESP/□] (p. 32) est automatiquement fixé sur [ESP], et [MODE AF] (p. 32) sur [DETECT. VISAGE].

Sélection d'une scène en fonction des conditions de prise de vue [MODE SCENE]

MODE SCENE

: SCN

- ! En mode **SCN**, les réglages de prise de vue optimaux sont prédéfinis pour des scènes de prise de vue spécifiques. Pour cette raison, il peut être impossible de modifier les réglages dans certains modes.

Sous-menu 1	Application
<ul style="list-style-type: none"> PORTRAIT/ PAYSAGE/ SCENE NUIT¹/ NUIT + PORTRAIT¹/ SPORT/ INTERIEUR/ BOUGIE¹/ AUTO PORTRAIT/ COUCHER DE SOLEIL¹/ FEUX D'ARTIFICES¹/ CUISINE/ DOCUMENTS/ PLAGE & NEIGE/ PHOTOS SOUS L'EAU/ SOUS-MARIN LARGE 1/ SOUS-MARIN LARGE 2/ SOUS-MARIN MACRO/ VIDEO SANS ENREGISTR./ NEIGE 	L'appareil prend une photo dans le mode spécifié pour la scène de prise de vue.

¹ Lorsque l'objet est sombre, la réduction des parasites est automatiquement activée. La durée de prise de vue est alors multipliée par deux environ. Aucune autre photo ne peut être prise pendant ce temps.

Pour prendre des photos avec le mode sélectionné

"Utiliser le mode le plus approprié pour la scène de prise de vue (mode **SCN**)" (p. 19)

Enregistrer des vidéos au moment idéal (mode [VIDEO SANS ENREGISTR.])

- Utilisez pour sélectionner [VIDEO SANS ENREGISTR.], puis appuyez sur la touche pour valider.
 - Cette fonction est prête pour la prise de vue immédiatement après le réglage de cette option.
 - Appuyez sur le déclencheur pour lancer l'enregistrement de vidéos.
 - L'appareil enregistre une vidéo de 7 secondes, dont les 2 secondes précédant immédiatement la pression sur le déclencheur.
 - Le zoom optique et la fonction de mise au point automatique sont disponibles pendant l'enregistrement de vidéos.
- Le son n'est pas enregistré.
- Le repère de mise au point automatique (AF) ne s'affiche pas sur l'écran.
- Sélectionnez [TAILLE IMAGE] à partir de [VGA] ou [QVGA] et sélectionnez [TX COMPRESSION] à partir de 30fps ou 15fps.

Tapoter l'appareil photo pour prendre une photo (mode [NEIGE])

- Sélectionnez [NEIGE] puis appuyez sur la touche .
 - [TAP CONTROL] (p. 49) s'active automatiquement et l'appareil peut fonctionner avec des tapotements.
- Tapotez deux fois l'arrière du boîtier de l'appareil photo.
 - [RETARDATEUR] s'active et la photo est prise automatiquement après 2 secondes.

Créer des photos panoramiques [PANORAMIQUE]

PANORAMIQUE



Sous-menu 1	Application
COMBINER DS APPAREIL 1 ^{*1*}	L'appareil prend trois photos et les combine. Comme l'appareil libère lui-même l'obturateur, vous n'avez qu'à cadrer les photos de sorte que les repères de mise au point et les pointeurs se chevauchent. Les fonctions de prise de vue sont prédéfinies sur les réglages optimaux de prise de vue panoramique.
COMBINER DS APPAREIL 2 ^{*1*}	L'appareil prend trois photos et les combine. Vous cadrez les photos en vous référant au cadre-guide et relâchez le déclencheur.
MONTAGE SUR PC	Les photos prises sont combinées en photo panoramique à l'aide du logiciel OLYMPUS Master 2 qui se trouve sur le CD-ROM fourni. Les photos sont prises avec les derniers réglages [ISO] ou [MODE SCENE] (à l'exception de certains modes de scène).

^{*1} Non disponible en mode **SCN** (p. 19).

^{*2} Le réglage de [QUALITE D'IMAGE] (p. 29) n'est pas modifiable.

- La mise au point, l'exposition (p. 23), la position de zoom (p. 22) et [WB] (p. 30) sont verrouillées sur les valeurs de la première photo.
- Le flash (p. 22) est verrouillé en mode (PAS D FLASH).
- Les photos panoramiques peuvent être éditées uniquement à l'aide de [OMBRE AJUS] (p. 33), [EDITER COULEUR] (p. 38).
- "Faire la lecture des photos panoramiques" (p. 28)

Prendre des photos avec [COMBINER DS APPAREIL 1]

- 1 Appuyez sur le déclencheur pour prendre la première photo.
- 2 Déplacez légèrement l'appareil photo vers la deuxième photo.

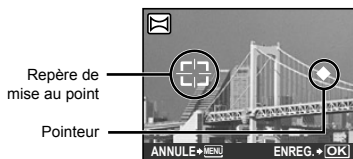

Écran lors de la combinaison des photos de gauche à droite

- 3 Déplacez lentement l'appareil photo tout en le gardant bien droit, et immobilisez-le là où le pointeur et le repère de mise au point se chevauchent.

- L'appareil libère lui-même l'obturateur.



- 1 Si vous souhaitez associer uniquement deux photos, appuyez sur la touche avant de prendre la troisième photo.
- 4 Pour prendre la troisième photo, procédez comme à l'étape 3.
 - Une fois la troisième photo prise, l'appareil photo traite automatiquement les photos combinées et affiche la photo panoramique.
- 1 Pour annuler la création d'une photo panoramique pendant la prise de vue, appuyez sur la touche **MENU**.
- 1 Si l'appareil photo ne libère pas lui-même l'obturateur, essayez avec [COMBINER DS APPAREIL 2] ou [MONTAGE SUR PC].

Prendre des photos avec [COMBINER DS APPAREIL 2]

- 1 Utilisez pour sélectionner le sens dans lequel les photos sont combinées.



- 2 Appuyez sur le déclencheur pour prendre la première photo.

- Un cadre-guide apparaît comme référence.

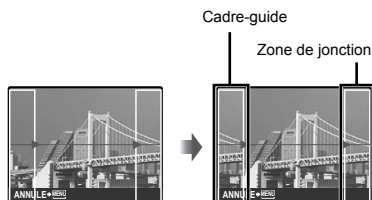

Première photo

- 3 Cadrez la deuxième photo de sorte que la zone de jonction chevauche le cadre-guide.



Composition de la deuxième photo

④ Appuyez sur le déclencheur pour prendre la deuxième photo.

! Si vous souhaitez associer uniquement deux photos, appuyez sur la touche  avant de prendre la troisième photo.

⑤ Pour prendre la troisième photo, procédez comme aux étapes ③ à ④.

- Une fois la troisième photo prise, l'appareil photo traite automatiquement les photos combinées et affiche la photo panoramique.

! Pour annuler la création d'une photo panoramique pendant la prise de vue, appuyez sur la touche **MENU**.

Prendre des photos avec [MONTAGE SUR PC]

① Utilisez    pour sélectionner le sens dans lequel les photos sont combinées.

② Appuyez sur le déclencheur pour prendre la première photo, puis cadrez pour la deuxième photo.

- Utilisez le cadre-guide pour cadrer la photo, de sorte que les deux photos adjacentes se chevauchent.

③ Répétez l'étape ② jusqu'à ce que vous obteniez le nombre de photos désirées, puis appuyez sur la touche  une fois terminé.

! Lorsque le repère  s'affiche, il n'est pas possible de prendre davantage de photos. La prise de vue panoramique est possible jusqu'à 10 photos.

! Reportez-vous au manuel d'aide OLYMPUS Master 2 pour plus de détails sur la façon de créer des photos panoramiques.

Sélectionner le mode d'enregistrement de vidéos [MOVIE]

 MOVIE



Sous-menu 2	Application
SS MODE VID SOUS-MARIN	Le zoom optique n'est pas disponible, mais l'audio est enregistré pendant l'enregistrement de vidéos.
MODE VID SOUS-MARIN	Le zoom optique est disponible, mais l'audio n'est pas enregistré pendant l'enregistrement de vidéos.

! L'écran de réglage [MOVIE] apparaît en premier si vous réglez la molette mode sur  lors de la prise de photos sous l'eau (c'est-à-dire pendant que le détecteur sous-marin répond).

Rétablir les valeurs par défaut des fonctions de prise de vue [REINITIALI]

 REINITIALI

 : **FAUTO**  **SCN** **BEAUTY** 

Sous-menu 1	Application
OUI	Rétablit les valeurs par défaut des fonctions de menu suivantes. <ul style="list-style-type: none">• Flash (p. 22)• Compensation d'exposition (p. 23)• Gros plan (p. 23)• Retardateur (p. 24)• [QUALITE D'IMAGE] (p. 29)• Fonctions de menu dans [MENU APPAREIL] (p. 30 à 33)
NON	Les réglages en cours ne sont pas modifiés.

Menus des fonctions d'affichage, d'édition et d'impression

Les réglages par défaut de la fonction sont mis en surbrillance comme ceci : ■■■.

Lorsque la molette mode est réglée sur la position , vous pouvez effectuer des réglages.

Afficher automatiquement DIAPORAMA



 DIAPORAMA

Sous-menu 1	Sous-menu 2	Sous-menu 3	Application
TOUS/ NATURE MORTE/ MOVIE/ CALENDRIER	NORMAL ¹ / FONDU ¹ / DIAPOSITIVE ¹ / ZOOM ¹ /date ²	DESACTIVE/1/2	Sélectionne la série d'images pour le diaporama, le type d'effet de transition ([TYPE]) utilisé entre les images et la musique de fond ([BGM]).

¹ Uniquement lorsque [NATURE MORTE] est sélectionné dans le Sous-menu 1.

² Uniquement lorsque [CALENDRIER] est sélectionné dans le Sous-menu 1.

Pour lancer un diaporama

Le diaporama commence après la pression sur la touche  pour faire les réglages [BGM]. Pour arrêter le diaporama, appuyez sur la touche  ou **MENU**.

 [BGM] n'est pas disponible lorsque  MODE SILENCE (p. 50) est réglé sur [ACTIVE].

Faire des retouches sur les photos



PERFECT FIX



 PERFECT FIX

 Selon la photo, il est possible que les retouches ne puissent pas s'activer.

 Il se peut que le traitement de retouche réduise la résolution de la photo.

Sous-menu 1	Application
TOUS	[OMBRE AJUS] et [YEUX ROUGES] sont appliqués ensemble.
OMBRE AJUS	Seules les sections assombries par le contre-jour ou un faible éclairage sont illuminées.
YEUX ROUGES	Les yeux rougis par le flash sont corrigés.

① Utilisez  pour sélectionner une méthode de correction puis appuyez sur la touche .

② Utilisez  pour sélectionner la photo à retoucher, puis appuyez sur la touche .

- La photo retouchée est sauvegardée en tant que photo séparée.



Retoucher la peau et les yeux



FIX BEAUTE

 FIX BEAUTE

 Selon la photo, il est possible que les retouches ne puissent pas s'activer.

Sous-menu 1	Sous-menu 2	Application
TOUS	—	[PEAU CLAIRE], [ETINCELLE REGARD] et [ACCENTUATION REGARD] sont appliqués ensemble.
PEAU CLAIRE	DOUX/ MOYEN/FORT	Donne à la peau un aspect lisse et translucide. Choisissez l'effet désiré entre 3 niveaux.
ETINCELLE REGARD	—	Augmente le contraste des yeux.
ACCENTUATION REGARD	—	Agrandit le regard du sujet.

① Utilisez  pour sélectionner une méthode de correction, puis appuyez sur la touche .

② Utilisez  pour sélectionner la photo à retoucher, puis appuyez sur la touche .

- La photo retouchée est sauvegardée en tant que photo séparée.

Lorsque [PEAU CLAIRE] est sélectionné

Utilisez pour sélectionner le degré de correction, puis appuyez sur la touche .



Changer la taille de la photo

EDIT ►

Sous-menu 2	Application
VGA 640 × 480	Sauvegarde une photo à résolution élevée en tant que photo séparée de plus petite taille pour l'envoi par courriel et autres applications.
QVGA 320 × 240	

- 1 Utilisez pour sélectionner une photo.
 - 2 Utilisez pour sélectionner une taille de la photo puis appuyez sur la touche .
- L'image à la taille sélectionnée est enregistrée en tant qu'image séparée.

Changement de la taille des photos

EDIT ►

- 1 Utilisez pour sélectionner une photo, puis appuyez sur la touche .
- 2 Utilisez la touche de zoom pour sélectionner la taille de la photo recadrée, et utilisez pour déplacer le cadre.



- 3 Appuyez sur la touche .
- La photo éditée est sauvegardée en tant que photo séparée.

Changer le ton de la photo [EDITER COULEUR]

EDIT ► EDITER COULEUR

Sous-menu 2	Application
Noir et blanc	Convertit la photo en noir et blanc.
Sépia	Donne un ton sépia à la photo.
Saturation (Haute)	Augmente la saturation des couleurs de la photo.
Saturation (Basse)	

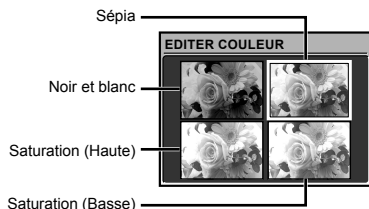

- 1 Utilisez pour sélectionner une photo, puis appuyez sur la touche .
- 2 Utilisez pour sélectionner la couleur désirée, puis appuyez sur la touche .

- La photo de la couleur sélectionnée est sauvegardée en tant que photo séparée.

Ajouter un calendrier à une photo [CALEND.]

EDIT ► CALEND.

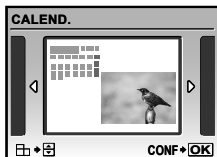

- Utilisez pour sélectionner une photo, puis appuyez sur la touche .
 - Utilisez pour sélectionner le calendrier, et pour sélectionner l'orientation de la photo, puis appuyez sur la touche .
 - Utilisez pour sélectionner l'Année du calendrier, puis appuyez sur .
 - Utilisez pour sélectionner le Mois du calendrier, puis appuyez sur la touche .
- La photo éditée est sauvegardée en tant que photo séparée.

Créer un index de 9 images à partir d'une vidéo [INDEX]

EDIT ► INDEX

- Utilisez pour sélectionner une vidéo, puis appuyez sur la touche .



- Cette fonction permet d'extraire 9 trames d'une vidéo et de les enregistrer en tant que nouvelle photo (INDEX) contenant des miniatures de chaque trame.

Protéger les photos [O-]

MENU LECTURE ► O-

- Les photos protégées ne peuvent être supprimées par [EFFACER] (p. 18), [SELECT IMAGE] ou [TOUT EFFAC] (p. 40), mais toutes les photos sont effacées par [FORMATER] (p. 42).

Sous-menu 2	Application
DESACTIVE	Les photos peuvent être effacées.
ACTIVE	Les photos sont protégées de sorte qu'elles ne puissent être effacées qu'en formatant la mémoire interne ou la carte.

- Utilisez pour sélectionner une photo.
- Utilisez pour sélectionner [ACTIVE].
- Si nécessaire, répétez les étapes ① et ② pour protéger d'autres photos, puis appuyez sur la touche .

Faire pivoter les photos [🔄]

MENU LECTURE ▶ 🔄

Sous-menu 2	Application
↻ +90°	La photo pivote de 90° vers la droite.
■ 0°	La photo ne pivote pas.
↻ -90°	La photo pivote de 90° vers la gauche.

- Utilisez [🔍] pour sélectionner une photo.
 - Utilisez [↻] [🔄] pour sélectionner le sens de rotation.
 - Si nécessaire, répétez les étapes ① et ② pour effectuer des réglages pour d'autres photos, puis appuyez sur la touche [🔍].
- ❗ La nouvelle orientation des photos est enregistrée, même une fois l'appareil photo éteint.

Ajouter du son aux images fixes [🗣️]

MENU LECTURE ▶ 🗣️

Sous-menu 2	Application
OUI	L'appareil photo ajoute (enregistre) du son pendant environ 4 secondes pendant l'affichage de la photo. Cette fonction est pratique pour enregistrer des observations ou des commentaires concernant la photo.
NON	Aucun son n'est enregistré.

- Utilisez [🔍] pour sélectionner une photo.
- Pointez le microphone vers la source du son.



- Utilisez [↻] [🔄] pour sélectionner [OUI], puis appuyez sur la touche [🔍].
 - L'enregistrement commence.

Effacer des photos [🗑️ EFFACER]

🗑️ EFFACER

- ❗ Vérifiez chaque image avant de l'effacer afin d'éviter d'effacer des images importantes que vous souhaitez conserver.

Sous-menu 1	Application
SELECT IMAGE	Les photos sont sélectionnées et effacées une à la fois.
TOUT EFFAC	Toutes les photos de la mémoire interne ou de la carte sont effacées.

- ❗ Lorsque vous effacez les photos de la mémoire interne, n'insérez pas la carte dans l'appareil photo.
- ❗ Lorsque vous effacez des photos de la carte, insérez au préalable la carte dans l'appareil photo.

Pour sélectionner et effacer les images une à la fois [SELECT IMAGE]



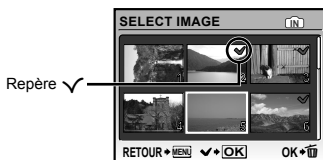



- Utilisez [↻] [🔄] pour sélectionner [SELECT IMAGE], puis appuyez sur la touche [🔍].
- Utilisez [↻] [🔄] [🔍] pour sélectionner la photo à effacer, puis appuyez sur la touche [🗑️] pour ajouter un repère ✓ à la photo.



- Répétez l'étape ② pour sélectionner les photos à effacer, puis appuyez sur la touche [🗑️] pour effacer les photos sélectionnées.
- Utilisez [↻] [🔄] pour sélectionner [OUI], puis appuyez sur la touche [🔍].
 - Les photos qui portent le repère ✓ sont effacées.

Pour effacer toutes les photos



[TOUT EFFAC]

- ① Utilisez   pour sélectionner [TOUT EFFAC], puis appuyez sur la touche .
- ② Utilisez   pour sélectionner [OUI], puis appuyez sur la touche .

Enregistrer les réglages d'impression sur les données de la photo

IMPRESSION

IMPRESSION

-  "Réservations d'impression (DPOF)" (p. 54)
-  La réservation d'impression n'est possible que pour les images fixes (photos) enregistrées sur la carte.

Menus des autres réglages d'appareil photo

! Les réglages par défaut de la fonction sont mis en surbrillance comme ceci : .

Effacer complètement les données [FORMATER]

 REGLAGE ► **FORMATER**

- ! Avant de formater, assurez-vous qu'il ne reste pas de données importantes dans la mémoire interne ou sur la carte.
- ! Les cartes de marque autre qu'Olympus et les cartes formatées sur un ordinateur doivent être formatées sur cet appareil photo avant l'utilisation.

Sous-menu 2	Application
OUI	Efface complètement les données d'image présentes dans la mémoire interne ^{*1} ou sur la carte (y compris les photos protégées).
NON	Annule le formatage.

^{*1} N'oubliez pas de retirer la carte avant de formater la mémoire interne.

Copier toutes les photos de la mémoire interne sur la carte [SAUVEGARDER]

 REGLAGE ► **SAUVEGARDER**

Sous-menu 2	Application
OUI	Copie les données d'image de la mémoire interne à la carte.
NON	Annule la sauvegarde.

- ! La sauvegarde des données peut prendre du temps. Avant de lancer la sauvegarde, assurez-vous que la charge restante de la batterie est suffisante ou utilisez un adaptateur secteur vendu séparément. "Utiliser un adaptateur secteur vendu séparément" (p. 65)

Changer la langue d'affichage

 REGLAGE ► 

! "Changer la langue d'affichage" (p. 14)

Sous-menu 2	Application
Langues ^{*1}	La langue est sélectionnée pour les menus et les messages d'erreur qui s'affichent sur l'écran.

^{*1} Les langues disponibles varient suivant le pays et/ou la région où l'appareil photo a été acheté.

Régler l'écran d'affichage de démarrage et le son à la mise sous tension de l'appareil photo [CONFIG ON]

 REGLAGE ► CONFIG ON



Sous-menu 2	Sous-menu 3	Application
ECRAN	DESACTIVE	Aucune photo ne s'affiche.
	1	Une photo présélectionnée ¹ s'affiche.
	2	Une image fixe (photo) enregistrée dans la mémoire interne ou sur la carte est sélectionnée pour l'affichage. (Cette option mène à l'écran de réglage.)
VOLUME ^{2 3}	DESACTIVE (pas de son)/ LOW/HIGH	Le volume du son de démarrage est sélectionné.

¹ Il n'est pas possible de modifier cette photo.

² Ce réglage n'est pas disponible lorsque [ECRAN] est réglé sur [DESACTIVE].

³ Ce réglage n'est pas disponible lorsque  MODE SILENCE] (p. 50) est réglé sur [ACTIVE].

Pour enregistrer une photo de démarrage

- 1 Sélectionnez [2] dans le Sous-menu 3 pour [ECRAN] puis appuyez sur la touche .
- 2 Utilisez  pour sélectionner la photo à enregistrer, puis appuyez sur la touche .



Sélectionner de la couleur et de l'arrière-plan de l'écran de menu [COULEUR MENU]



 REGLAGE ► COULEUR MENU

Sous-menu 2	Application
NORMAL/COULEUR 1/ COULEUR 2/ COULEUR 3	Sélectionne la couleur de l'écran de menu ou l'image d'arrière-plan en fonction de vos préférences.

Sélectionner le son et le volume de l'appareil photo [REGLAGE SON]

 REGLAGE ► REGLAGE SON

Sous-menu 2	Sous-menu 3	Sous-menu 4	Application
BIP SONORE	TYPE DE SON	1/2	Sélectionne le son et le volume de fonctionnement des touches de l'appareil photo (sauf ceux du déclencheur).
	VOLUME	DESACTIVE (pas de son)/ LOW/HIGH	
SON DECLENCH	TYPE DE SON	1/2/3	Sélectionne le son et le volume de libération de l'obturateur.
	VOLUME	DESACTIVE (pas de son)/LOW/HIGH	
	DESACTIVE (pas de son)/LOW/HIGH	—	Règle le volume du son d'avertissement.
 VOLUME	DESACTIVE (pas de son)/LOW/HIGH	—	Règle le volume du son pour l'affichage de photo.

 Pour désactiver tous les sons en même temps, effectuez le réglage depuis [ MODE SILENCE] (p. 50).

Afficher la photo immédiatement après l'avoir prise [VISUAL IMAGE]

 REGLAGE ► VISUAL IMAGE

Sous-menu 2	Application
DESACTIVE	La photo en cours d'enregistrement ne s'affiche pas. Cela vous permet, après avoir pris une photo, de vous préparer pour la suivante en suivant le sujet sur l'écran.
ACTIVE	La photo en cours d'enregistrement s'affiche. Cela vous permet d'effectuer une vérification simple de la photo juste après l'avoir prise.

 Même lors du réglage sur [ACTIVE], vous pouvez continuer de prendre des photos pendant que la photo s'affiche.

Réinitialiser les numéros des noms de fichier des photo [NOM FICHIER]

REGLAGE ► NOM FICHIER

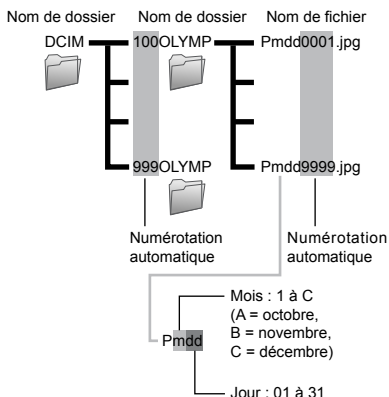

Régler le CCD et la fonction de traitement d'image [PIXEL MAPPING]

REGLAGE ► PIXEL MAPPING

- ! Cette fonction est réglée en usine et il n'est pas nécessaire de l'ajuster juste après l'achat. Il est recommandé de la faire environ une fois par an.
- ! Pour de meilleurs résultats, attendez au moins une minute après la prise ou l'affichage d'une photo avant d'effectuer le mapping des pixels. Si vous éteignez l'appareil photo pendant l'exécution du mapping des pixels, vous devrez l'effectuer de nouveau.

Pour régler le CCD et la fonction de traitement d'image

Appuyez sur la touche lorsque [DEMARRER] (Sous-menu 2) s'affiche.

- L'appareil photo vérifie et ajuste le CCD et la fonction de traitement d'image en même temps.

Sous-menu 2	Application
REINITIAL	Réinitialise la numérotation des noms de dossier et des noms de fichier chaque fois qu'une nouvelle carte est insérée. ^{*1} Cela est pratique lors du regroupement des photos sur des cartes séparées.
AUTO	La numérotation des noms de dossier et des noms de fichier continue depuis les numéros de la carte précédente même si une nouvelle carte est insérée. Cela est pratique pour gérer tous les noms de dossier et noms de fichier avec une même séquence de numéros.

*1 Le numéro du nom de dossier revient au 100 et le numéro du nom de fichier revient au 0001.

Régler la luminosité de l'écran [☰]



Pour régler la luminosité de l'écran

- Utilisez pour ajuster la luminosité tout en regardant l'écran, puis appuyez sur la touche .



Régler la date et l'heure [☰]



- "Régler la date et l'heure" (p. 14)

Pour sélectionner l'ordre d'affichage de la date et de l'heure

- Appuyez sur après le réglage de "Minute", et utilisez pour sélectionner l'ordre d'affichage de la date.

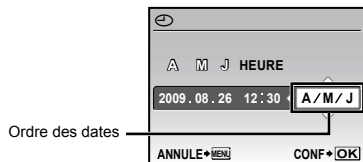

Régler la date et l'heure sur un autre fuseau horaire [2CONF DATE/H]



- En réglant [2CONF DATE/H] sur [ACTIVE] et en réglant la date et l'heure, la date et l'heure spécifiées s'appliquent aux noms de fichier d'image, aux impressions de date, etc.

Sous-menu 2	Sous-menu 3	Application
DESACTIVE	—	Permute sur la date et l'heure réglées dans [☰] (Date/heure).
ACTIVE	(Passe à l'écran de réglage ^{*1} .)	Permute sur la date et l'heure réglées dans [2CONF DATE/H] lors de l'utilisation de l'appareil photo dans un autre fuseau horaire.

*1 La procédure de réglage est identique à celle de "Régler la date et l'heure" (p. 14).

- L'ordre d'affichage de la date est le même que celui réglé avec [☰].

Sélectionner le système de signal vidéo pour regarder la télévision [SORTIE VIDEO]

REGLAGE ► SORTIE VIDEO

- Le système de signal vidéo de télévision varie suivant les pays et régions. Avant d'afficher les photos de l'appareil photo sur le téléviseur, sélectionnez la sortie vidéo en fonction du type de signal vidéo du téléviseur.

Sous-menu 2	Application
NTSC	Connecter l'appareil photo à un téléviseur en Amérique du Nord, à Taiwan, en Corée, au Japon et ainsi de suite
PAL	Connecter l'appareil photo à un téléviseur en Europe, en Chine et ainsi de suite





- Les réglages d'usine par défaut varient en fonction de la région où est commercialisé l'appareil photo.

Pour afficher les photos de l'appareil photo sur un téléviseur

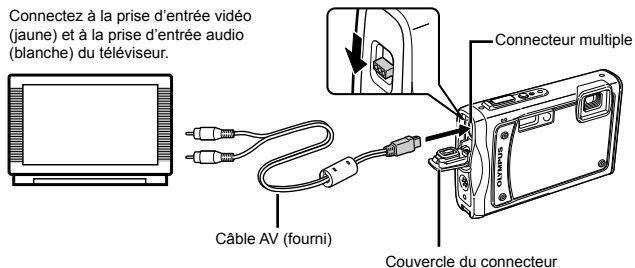
- Connectez l'appareil photo au téléviseur.

Connectez à la prise d'entrée vidéo (jaune) et à la prise d'entrée audio (blanche) du téléviseur.



- Utilisez l'appareil photo pour sélectionner le même système de signal vidéo que celui du téléviseur auquel il est connecté ([NTSC]/[PAL]).
- Allumez le téléviseur et changez le signal "ENTRÉE" pour "VIDÉO (une prise d'entrée connectée à l'appareil photo)".
- Pour plus de détails sur la façon de changer la source d'entrée du téléviseur, reportez-vous au mode d'emploi du téléviseur.
- Réglez la molette mode sur , et utilisez , ,  pour sélectionner la photo à afficher.
- Suivant les réglages du téléviseur, il se peut que les photos et informations affichées soient partiellement rognées.

Économiser la batterie entre les prises de photo [ECO.D'ENERGIE]

REGLAGE ► ECO.D'ENERGIE

Sous-menu 2	Application
DESACTIVE	Annule [ECO.D'ENERGIE].
ACTIVE	Lorsque l'appareil photo n'est pas utilisé pendant environ 10 secondes, l'écran s'éteint de lui-même pour économiser la batterie.

Pour quitter le mode de veille

Appuyez sur une touche ou tournez la molette mode.

Utiliser le faisceau lumineux comme lumière auxiliaire [FAISCEAU LUMI]

REGLAGE ► FAISCEAU LUMI

Sous-menu 2	Application
DESACTIVE	Désactive le faisceau lumineux.
ACTIVE	Active le faisceau lumineux.

! "Utiliser le faisceau lumineux" (p. 24)

Afficher l'altitude ou la profondeur d'eau actuelle (pression atmosphérique/hydraulique) [MANOMETRE]



REGLAGE ► MANOMETRE

! Suivant les conditions météorologiques, les lectures peuvent avoir une certaine marge d'erreur. N'utilisez les lectures qu'en tant qu'indications approximatives.

Sous-menu 2	Application
DESACTIVE	Annule l'affichage du manomètre.
ACTIVE	Affiche l'altitude ou la profondeur d'eau actuelle (pression atmosphérique/hydraulique) sur l'écran du mode de veille de la prise de vue. (–10 m à 5 000 m)
CALIBRER	Passer à l'écran de réglage. Voir ci-dessous.

! Lors du réglage sur [ACTIVE], un message d'avertissement apparaît sur l'écran lorsqu'une profondeur d'eau proche de 10 m est atteinte.

Pour ajuster l'affichage de l'altitude ou de la profondeur d'eau

1 Utilisez  pour sélectionner l'altitude ou la profondeur d'eau actuelle, puis appuyez sur la touche  pour valider.

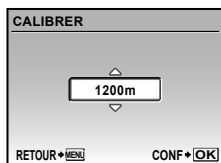

Sélectionner l'unité d'affichage pour le manomètre [m/ft]

REGLAGE ► m/ft

Sous-menu 2	Application
m	Affiche en mètres.
ft	Affiche en pieds.

Faire fonctionner l'appareil photo en tapotant le boîtier [TAP CONTROL]

REGLAGE ► TAP CONTROL

Sous-menu 2	Application
DESACTIVE	Annule [TAP CONTROL].
ACTIVE	[TAP CONTROL] est activé.
CALIBRER	Ajuste la force des tapotements et l'intervalle entre plusieurs tapotements pour chaque côté du boîtier de l'appareil photo. (sommet, côté gauche, côté droit, arrière)

Fonctions disponibles lorsque [TAP CONTROL] est réglé sur [ACTIVE]

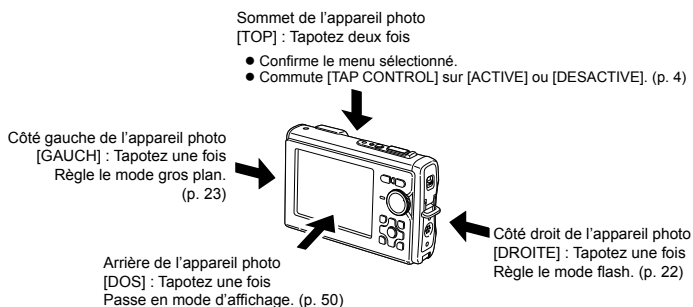

Fonctionnement en mode prise de vue (exemple : mode flash)

- 1 Tapotez une fois le côté droit du boîtier de l'appareil photo.
 - L'écran de sélection du mode flash s'affiche.
 - 2 Tapotez le côté droit ou gauche du boîtier de l'appareil photo pour sélectionner une fonction.
 - 3 Tapotez deux fois le sommet du boîtier de l'appareil photo pour confirmer votre sélection.
- ! Tapotez l'appareil photo fermement avec le bout de votre doigt.
- ! Lorsque l'appareil photo est stabilisé sur un trépied par exemple, il se peut que l'appareil tactile ne fonctionne pas correctement.
- ! Pour éviter de faire tomber l'appareil photo lorsque vous utilisez l'appareil tactile, passez la courroie de l'appareil photo autour de votre poignet.

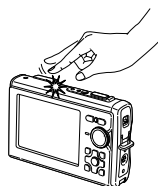

Lorsque vous tapotez le sommet de l'appareil photo

Fonctionnement en mode d'affichage

Lorsque vous passez au mode d'affichage en tapotant une fois l'arrière du boîtier de l'appareil photo, les opérations ci-dessous peuvent être utilisées.

Afficher la photo suivante : Tapotez une fois le côté droit de l'appareil photo.

Afficher la photo précédente : Tapotez une fois le côté gauche de l'appareil photo.

Démarrer un diaporama : Tapotez deux fois la surface supérieure de l'appareil photo. (Le diaporama démarre automatiquement pour toutes les photos stockées dans la mémoire interne ou sur la carte, avec [BGM] réglé sur [DESACTIVE].)

Afficher la photo suivante pendant un diaporama : Penchez l'appareil photo vers la droite ou tapotez une fois le côté droit de l'appareil photo.

Afficher la photo précédente pendant un diaporama : Tapotez une fois le côté gauche de l'appareil photo.

Arrêter le diaporama : Tapotez deux fois la surface supérieure de l'appareil photo.

Revenir au mode prise de vue : Tapotez une fois l'arrière de l'appareil photo.

Pour ajuster l'appareil tactile

- 1 Sélectionnez [CALIBRER] dans le Sous-menu 2 puis appuyez sur la touche
- 2 Sélectionnez la partie à ajuster à l'aide de puis appuyez sur la touche .
- 3 Sélectionnez le réglage [STR] à l'aide de puis appuyez sur la touche .
- 4 Sélectionnez le réglage [INTVL] à l'aide de puis appuyez sur la touche .

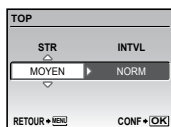

- ! Vérifiez le fonctionnement de l'appareil photo en tapotant l'appareil photo après avoir réalisé les réglages.

Rendre l'appareil photo silencieux [MODE SILENCE]

MODE SILENCE

Sous-menu 1	Application
DESACTIVE	Active le réglage [REGLAGE SON].
ACTIVE	Les sons électroniques (son de fonctionnement, son d'obturateur, son d'avertissement) et les sons de lecture sont coupés.

- ! [REGLAGE SON] (p. 44)

Imprimer

Impression directe (PictBridge¹)

En connectant l'appareil photo à une imprimante compatible PictBridge, vous pouvez imprimer les photos directement sur cette dernière sans utiliser d'ordinateur.

Pour savoir si votre imprimante prend en charge PictBridge, reportez-vous à son mode d'emploi.

¹ PictBridge est une norme d'interconnexion des appareils photo numériques et des imprimantes de différents fabricants et d'impression directe des images.

- ! Les modes d'impression, formats de papier et autres paramètres réglables sur l'appareil photo varient suivant l'imprimante utilisée. Pour plus de détails, reportez-vous au mode d'emploi de l'imprimante.
- ! Pour plus de détails sur les types de papier disponibles, sur l'insertion du papier et sur l'installation des cassettes d'encre, reportez-vous au mode d'emploi de l'imprimante.

Imprimer des photos avec les réglages normaux d'imprimante [IMPRESSION FACILE]

1 Affichez la photo à imprimer sur l'écran.

- ! "Afficher les photos" (p. 17)
- ! L'impression peut aussi être lancée quand l'appareil photo est éteint. Après l'exécution de l'étape 2, utilisez pour sélectionner [IMPRESSION FACILE], puis appuyez sur la touche . Utilisez pour sélectionner une photo, puis appuyez sur la touche .

2 Allumez l'imprimante puis connectez-la à l'appareil photo.

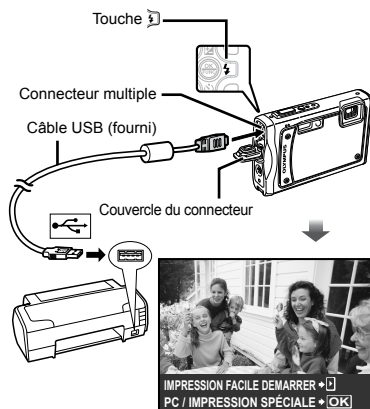

3 Appuyez sur pour lancer l'impression.

4 Pour imprimer une autre photo, utilisez pour sélectionner la photo, puis appuyez sur la touche .

Pour quitter l'impression

Une fois la photo sélectionnée affichée sur l'écran, déconnectez le câble USB de l'appareil photo et de l'imprimante.



Modifier les réglages d'imprimante pour imprimer [IMPRESSION SPÉCIALE]

- 1 Suivez les étapes 1 et 2 de [IMPRESSION FACILE] (p. 51) puis appuyez sur la touche

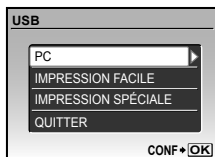

- 2 Utilisez pour sélectionner [IMPRESSION SPÉCIALE], puis appuyez sur la touche

- 3 Utilisez pour sélectionner le mode d'impression, puis appuyez sur la touche

Sous-menu 2	Application
IMPRESSION	Imprime la photo sélectionnée à l'étape 6.
IMPR TOUT	Imprime toutes les photos stockées dans la mémoire interne ou sur la carte.
IMPR MULT	Imprime une photo dans un format à présentation multiple.
INDEX TOUT	Imprime un index de toutes les photos stockées dans la mémoire interne ou sur la carte.
DEMANDE D'IMPRESSION ^{*1}	Imprime les photos conformément aux données de réservation d'impression stockées sur la carte.

^{*1} [DEMANDE D'IMPRESSION] est disponible uniquement si des réservations d'impression ont été effectuées. "Réservations d'impression (DPOF)" (p. 54)

- 4 Utilisez pour sélectionner [TAILLE] (Sous-menu 3), puis appuyez sur

Si l'écran [PAPIER IMPRESSION] ne s'affiche pas, les réglages normaux de l'imprimante pour [TAILLE], [SANS BORD] et [IMAGES/PAGE] s'appliquent à l'impression.

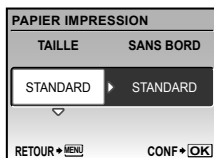

- 5 Utilisez pour sélectionner les réglages de [SANS BORD] ou [IMAGES/PAGE], puis appuyez sur la touche

Sous-menu 4	Application
DESACTIVE/ ACTIVE ^{*1}	La photo est imprimée avec une bordure autour ([DESACTIVE]). La photo est imprimée de manière à remplir toute la page ([ACTIVE]).
(Le nombre de photos par feuille varie suivant l'imprimante.)	Vous ne pouvez sélectionner le nombre de photos par feuille ([IMAGES/PAGE]) que si vous avez sélectionné [IMPR MULT] à l'étape 3.

^{*1} Les réglages disponibles pour [SANS BORD] varient suivant l'imprimante.

Si [STANDARD] est sélectionné aux étapes 4 et 5, la photo est imprimée avec les réglages normaux d'imprimante.





6 Utilisez  pour sélectionner une photo.

7 Appuyez sur  pour effectuer une réservation [1IMPRIMEE] pour l'image en cours.
Appuyez sur  si vous souhaitez effectuer des réglages fins d'imprimante pour la photo actuelle.



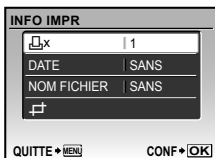

Pour effectuer des réglages fins d'imprimante

① Utilisez    pour effectuer les réglages fins d'imprimante, puis appuyez sur la touche .





Sous-menu 5	Sous-menu 6	Application
	0 à 10	Sélectionne le nombre d'impressions.
DATE	AVEC/ SANS	Les photos sont imprimées avec la date si vous sélectionnez [AVEC]. Les photos sont imprimées sans la date si vous sélectionnez [SANS].
NOM FICHIER	AVEC/ SANS	Le nom de fichier est imprimé sur la photo si vous sélectionnez [AVEC]. Le nom de fichier n'est pas imprimé sur la photo si vous sélectionnez [SANS].
	(Passez à l'écran de réglage.)	Sélectionne une partie de la photo pour l'impression.

Pour rogner une photo 

① Utilisez la touche de zoom pour sélectionner la taille de la photo rognée, utilisez     pour déplacer le cadre, puis appuyez sur la touche .



② Utilisez   pour sélectionner [OK], puis appuyez sur la touche .



8 Si nécessaire, répétez les étapes 6 et 7 pour sélectionner la photo à imprimer, effectuez les réglages détaillés, puis réglez [1IMPRIMEE].

9 Appuyez sur la touche .

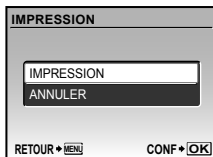



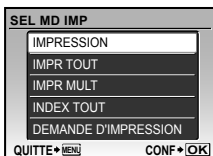

10 Utilisez pour sélectionner [IMPRESSION], puis appuyez sur la touche .

- L'impression commence.
- Lorsque [REGLAGE] est sélectionné en mode [IMPR TOUT], l'écran [INFO IMPR] s'affiche.
- Une fois l'impression terminée, l'écran [SEL MD IMP] s'affiche.



Pour annuler l'impression

- 1 Appuyez sur la touche  lorsque [TRANSFERT] est affiché.
- 2 Utilisez   pour sélectionner [ANNULER] puis appuyez sur la touche .

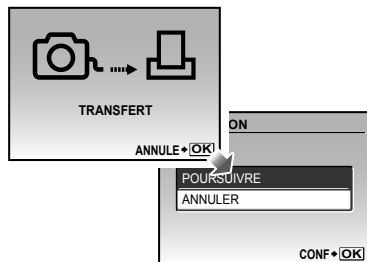

11 Appuyez sur la touche MENU.

12 Lorsque le message [RETIRER CÂBLE USB] s'affiche, déconnectez le câble USB de l'appareil photo et de l'imprimante.





Réervations d'impression (DPOF¹)

Avec les réservations d'impression, le nombre d'impression et les options d'impression de date sont sauvegardées dans la photo sur la carte. Cela facilite l'impression sur une imprimante ou dans une boutique d'impression prenant en charge DPOF car il suffit d'utiliser les réservations d'impression sauvegardées sur la carte, sans ordinateur ni appareil photo.

¹ DPOF est une norme pour le stockage d'informations d'impression automatique à partir d'appareils photo numériques.

- ! Les réservations d'impression sont réglables uniquement pour les photos stockées sur la carte. Insérez une carte qui contient des photos avant d'effectuer des réservations d'impression.
- ! Il n'est pas possible de modifier, sur cet appareil photo, les réservations DPOF réglées sur un autre appareil DPOF. Effectuez les modifications à l'aide de l'appareil initial. Si vous effectuez de nouvelles réservations DPOF à l'aide de cet appareil photo, celles précédemment effectuées à l'aide de l'autre appareil seront effacées.
- ! Jusqu'à 999 photos par carte peuvent faire l'objet de réservations d'impression DPOF.

Réervations d'impression pour une seule photo []

- 1 Réglez la molette mode sur , puis appuyez sur la touche MENU pour afficher le menu supérieur.
- 2 Utilisez    pour sélectionner [ IMPRESSION], puis appuyez sur la touche .

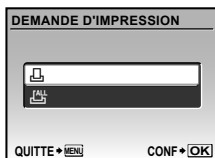

- 3 Utilisez pour sélectionner [], puis appuyez sur la touche .

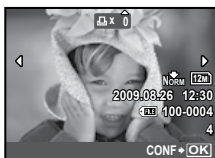

- 4 Utilisez pour sélectionner la photo pour la réservation d'impression. Utilisez pour sélectionner la quantité. Appuyez sur la touche .



- 5 Utilisez pour sélectionner l'option d'écran [] (impression de la date), puis appuyez sur la touche .

Sous-menu 2	Application
AUCUN	Imprime uniquement la photo.
DATE	Imprime la photo avec la date de prise de vue.
HEURE	Imprime la photo avec l'heure de prise de vue.



- 6 Utilisez pour sélectionner [ENREG], puis appuyez sur la touche .

Réserver une impression pour chacune des photos de la carte []

- 1 Suivez les étapes 1 et 2 de [] (p. 54).
- 2 Utilisez pour sélectionner [], puis appuyez sur la touche .
- 3 Suivez les étapes 5 à 6 de [].

Réinitialiser toutes les données de réservation d'impression

- 1 Réglez la molette mode sur , puis appuyez sur la touche MENU pour afficher le menu supérieur.
- 2 Utilisez pour sélectionner [IMPRESSION], puis appuyez sur la touche .
- 3 Sélectionnez [] ou [], puis appuyez sur la touche .

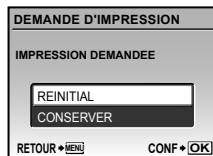

- 4 Utilisez pour sélectionner [REINITIAL], puis appuyez sur la touche .

Réinitialiser les données de réservation d'impression pour des photos sélectionnées

- 1** Suivez les étapes 1 et 2 de “Réinitialiser toutes les données de réservation d'impression” (p. 55).
- 2** Utilisez  pour sélectionner [L], puis appuyez sur la touche .
- 3** Utilisez  pour sélectionner [CONSERVER], puis appuyez sur la touche .
- 4** Utilisez  pour sélectionner la photo dont vous désirez annuler la réservation d'impression. Utilisez  pour régler la quantité d'impression sur “0”.
- 5** Si nécessaire, répétez l'étape 4, puis appuyez sur la touche  une fois terminé.
- 6** Utilisez  pour sélectionner l'option d'écran  (impression de la date), puis appuyez sur la touche .
 - Les réglages sont appliqués aux photos restantes avec données de réservation d'impression.
- 7** Utilisez  pour sélectionner [ENREG], puis appuyez sur la touche .

Utiliser OLYMPUS Master 2

Configuration système requise et installation d'OLYMPUS Master 2

Installez le logiciel OLYMPUS Master 2 en vous reportant au guide d'installation fourni.

Connecter l'appareil photo à un ordinateur

1 Assurez-vous que l'appareil photo est éteint.

- L'écran est éteint.

2 Connectez l'appareil photo à un ordinateur.

- L'appareil photo s'allume de lui-même.

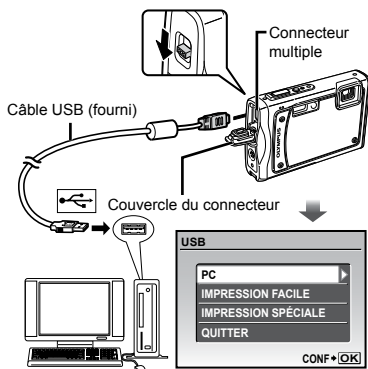

- ! Vous pouvez charger la batterie en sélectionnant [QUITTER] puis en appuyant sur la touche .
- ! L'écran [USB] ci-dessus n'apparaît pas et il se peut que la charge commence automatiquement si la charge est insuffisante ou si l'appareil photo est connecté à un ordinateur via un concentrateur USB.
- ! Trouvez l'emplacement du port USB de destination en vous reportant au mode d'emploi de l'ordinateur.

3 Utilisez pour sélectionner [PC], puis appuyez sur la touche .

- L'ordinateur détecte lui-même l'appareil photo en tant que nouveau périphérique à la première connexion.

Windows

Une fois l'appareil photo détecté par l'ordinateur, un message indiquant la fin du réglage apparaît. Confirmez le message et cliquez sur "OK". L'appareil photo est reconnu en tant que disque amovible.

Macintosh

Si iPhoto est en cours d'exécution, quittez iPhoto et lancez OLYMPUS Master 2.

- ! Les fonctions de prise de vue sont désactivées pendant que l'appareil photo est connecté à l'ordinateur.
- ! La connexion de l'appareil photo à un ordinateur via un concentrateur USB peut entraîner un fonctionnement instable.
- ! Lorsque [MTP] est réglé pour le sous-menu qui apparaît lorsque l'on appuie sur  après avoir sélectionné [PC] à l'étape 3, il n'est pas possible de transférer les photos sur un ordinateur à l'aide d'OLYMPUS Master 2.

Lancer OLYMPUS Master 2

1 Double-cliquez sur l'icône d'OLYMPUS Master 2.

Windows

 apparaît sur le bureau.

Macintosh

 apparaît dans le dossier OLYMPUS Master 2.

- La fenêtre Parcourir apparaît après le démarrage du logiciel.
- ! La première fois que vous lancez OLYMPUS Master 2 après l'installation, les écrans "Réglages par défaut" et "Enregistrement" apparaissent. Suivez les instructions à l'écran.

Utiliser OLYMPUS Master 2

Au démarrage d'OLYMPUS Master 2, le Guide de mise en route apparaît sur l'écran pour vous aider à utiliser l'appareil sans la moindre question. Si le Guide de mise en route n'apparaît pas, cliquez sur  dans la boîte d'outils pour l'afficher.



Pour plus de détails sur l'utilisation, reportez-vous au guide d'aide du logiciel.



Transférer et sauvegarder des photos sans OLYMPUS Master 2

Cet appareil photo est compatible avec la catégorie mémoire de masse USB. Vous pouvez transférer et sauvegarder les données d'image sur votre ordinateur lorsque l'appareil photo y est connecté.

Configuration système requise

Windows : Windows 2000 Professional/
XP Home Edition/
XP Professional/Vista

Macintosh : Mac OS X v10.3 ou plus récent

-  Sur un ordinateur tournant sous Windows Vista, si [MTP] est réglé pour le sous-menu qui apparaît lorsque l'on appuie sur  après avoir sélectionné [PC] à l'étape 3 de "Connecter l'appareil photo à un ordinateur" (p. 57), Windows Photo Gallery sera disponible.
-  Même si l'ordinateur est doté de ports USB, le bon fonctionnement n'est pas garanti dans les cas suivants.
 - Ordinateurs avec des ports USB installés à l'aide d'une carte d'extension, etc.
 - Ordinateurs sans système d'exploitation installé en usine et ordinateurs assemblés



Conseils d'utilisation

Si l'appareil ne fonctionne pas comme il devrait, ou en cas de doute suite à l'affichage d'un message à l'écran, reportez-vous aux informations ci-dessous pour régler le(s) problème(s).

Dépannage

Batterie

"L'appareil ne fonctionne pas quand la batterie est insérée"

- Insérez la batterie rechargée dans le bon sens.
"Charger la batterie" (p. 11), "Insérer la batterie et la carte xD-Picture Card™ (vendue séparément) dans l'appareil photo" (p. 10)
- Les batteries peuvent être temporairement affaiblies en raison de la basse température. Retirez la batterie de l'appareil photo et réchauffez-la en la mettant un moment dans votre poche.



Carte/Mémoire interne

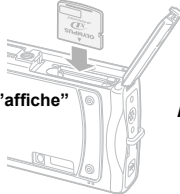

"Un message d'erreur s'affiche"

"Message d'erreur" (p. 60)



Déclencheur

"Aucune photo n'est prise même si j'appuie sur le déclencheur"

- Annulez le mode veille.
Afin d'économiser l'énergie de la batterie, le mode veille de l'appareil photo est automatiquement activé et l'écran s'éteint après 3 minutes si aucune opération n'est effectuée lorsque l'appareil photo est allumé. Lorsque ce mode est activé, vous ne pouvez prendre aucune photo et ce, même si vous appuyez complètement sur le déclencheur. Si vous souhaitez prendre une photo, utilisez la touche de zoom ou d'autres touches pour rétablir le mode utilisé par l'appareil photo avant l'activation du mode veille. Si l'appareil photo ne détecte aucune opération pendant 15 minutes, il s'éteint automatiquement. Appuyez sur la touche ON/OFF pour allumer l'appareil photo.
- Réglez la molette mode sur une position autre que .
- Avant de prendre des photos, attendez que  (chargement du flash) cesse de clignoter.



Écran

"Affichage peu visible"

- De la condensation¹ s'est peut-être formée. Avant de prendre des photos, éteignez l'appareil photo et attendez que son boîtier se soit adapté à la température environnante et qu'il ait séché.
¹ Des gouttelettes de condensation peuvent se former dans l'appareil photo s'il est soudainement déplacé d'un endroit froid à une pièce chaude et humide.

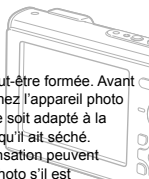

"Des lignes verticales apparaissent sur l'écran"

- Des lignes verticales peuvent apparaître sur l'écran à certains moments, par exemple lorsque l'appareil photo est pointé vers un sujet extrêmement lumineux sous un ciel dégagé. Les lignes n'apparaissent toutefois pas sur la photo finale.

"Il y a des reflets sur la photo"

- La prise de vue avec flash dans un environnement sombre donne une photo sur laquelle les poussières en suspension dans l'air reflètent la lumière du flash.

Fonction de date et d'heure

"Les réglages de date et d'heure reviennent aux valeurs par défaut"

- Si la batterie a été retirée et laissée hors de l'appareil photo pendant environ 1 jour², la date et l'heure reviennent aux réglages par défaut et doivent être réglées à nouveau.
² Le temps que mettent la date et l'heure pour revenir aux réglages par défaut varie suivant le temps pendant lequel la batterie a été insérée.

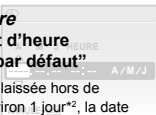

"Régler la date et l'heure" (p. 14)

















Autres



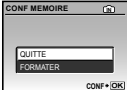





"En mode de veille de prise de vue, des sons proviennent de l'intérieur de l'appareil photo"

- Même si vous n'effectuez aucune opération sur l'appareil photo, il se peut que des sons de déplacement de l'objectif soient provoqués par la mise au point automatique.

Message d'erreur

! Si l'un des messages ci-dessous s'affiche sur l'écran, vérifiez la mesure corrective à prendre.

Message d'erreur	Mesure à prendre
 ERR CARTE	Problème de carte Insérez une nouvelle carte.
 ECRIT PROTEGE	Problème de carte Utilisez un ordinateur pour annuler le réglage de lecture seule.
 MEM PLEINE	Problème de mémoire interne <ul style="list-style-type: none"> Insérez une carte. Effacer les photos inutiles.¹
 CART PLEINE	Problème de carte <ul style="list-style-type: none"> Remplacez la carte. Effacer les photos inutiles.¹
 CONFIG CARTE	Problème de carte <ul style="list-style-type: none"> Utilisez  pour sélectionner [NETTOIE CARTE], puis appuyez sur la touche . Retirez la carte, essuyez la zone de contact (p. 64) à l'aide d'un chiffon doux et sec, puis remettez la carte en place. Utilisez  pour sélectionner [FORMATER], puis appuyez sur la touche . Ensuite, utilisez  pour sélectionner [OUI], puis appuyez sur la touche .
 CONFIG MEMOIRE	Problème de mémoire interne Utilisez  pour sélectionner [FORMATER], puis appuyez sur la touche  . Ensuite, utilisez  pour sélectionner [OUI], puis appuyez sur la touche  .
 PAS IMAGE	Problème de mémoire interne/carte Prenez des photos sans afficher immédiatement les photos prises.
 ERREUR D'IMAGE	Problème avec la photo sélectionnée Utilisez un logiciel de retouche photographique, etc., pour afficher la photo sur un ordinateur. S'il n'est toujours pas possible d'afficher la photo, cela signifie que le fichier d'image est altéré.

Message d'erreur	Mesure à prendre
 L'IMAGE NE PEUT ETRE EDITEE	Problème avec la photo sélectionnée Utilisez un logiciel de retouche photographique, etc., pour éditer la photo sur un ordinateur.
 COUVER CARTE	Problème de fonctionnement Fermez le couvercle du compartiment de la batterie/carte.
 BATTERIE VIDE	Problème de batterie Chargez la batterie.
 NON CONNECTÉ	Problème de connexion Connectez correctement l'appareil photo à l'ordinateur ou à l'imprimante.
 MANQ PAPIER	Problème d'imprimante Insérez du papier dans l'imprimante.
 PAS D'ENCRE	Problème d'imprimante Ajoutez de l'encre dans l'imprimante.
 BOURRAGE	Problème d'imprimante Retirez le papier coincé.
NOUVEAUX REGLAGES³	Problème d'imprimante Rétablissez les réglages qui permettent d'utiliser l'imprimante.
 ERREUR IMPR	Problème d'imprimante Éteignez l'appareil photo et l'imprimante, assurez-vous qu'il n'y a plus de problème sur l'imprimante, puis remettez sous tension.
 IMPRESSION IMPOSSIBLE⁴	Problème avec la photo sélectionnée Utilisez un ordinateur pour imprimer.

¹ Avant de supprimer des photos importantes, téléchargez-les sur un ordinateur.

² Toutes les données seront supprimées.

³ Cela s'affiche, par exemple, lorsque le bac à papier de l'imprimante a été retiré. N'utilisez pas l'imprimante pendant que vous effectuez des réglages sur l'appareil photo.

⁴ Il se peut que cet appareil n'arrive pas à imprimer des photos prises sur d'autres appareils.

Conseils relatifs à la prise de vue

Lorsque vous hésitez sur la façon de prendre la photo désirée, reportez-vous aux informations ci-dessous.

Mise au point

“Faire la mise au point sur le sujet”

- **Prendre en photo un sujet qui n'est pas au centre de l'écran**

Après avoir fait la mise au point sur un objet se trouvant à la même distance que le sujet, cadrez la photo et prenez-la.

Enfoncer le déclencheur à mi-course (p. 16)

Verrou AF (p. 19)

- **Réglez [MODE AF] (p. 32) sur [IESP]**
- **Prendre en photo des sujets là où la mise au point automatique est difficile**

Dans les cas suivants, cadrez la photo et prenez-la après avoir fait la mise au point (en enfonçant le déclencheur à mi-course) sur un objet à fort contraste et se trouvant à la même distance que le sujet.

Sujets à faible contraste



Lorsque des objets extrêmement lumineux se trouvent au centre de l'écran



Objet sans lignes verticales¹

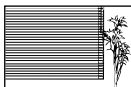

¹ Il est aussi efficace de cadrer la photo en tenant l'appareil à la verticale pour faire la mise au point, puis de revenir en position horizontale pour prendre des photos.

Lorsque les objets se trouvent à des distances différentes



Objet en déplacement rapide

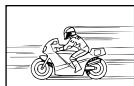

Le sujet n'est pas au centre du cadre



Bougé de l'appareil photo



“Prendre des photos (ou enregistrer des vidéos) sans secouer l'appareil photo”

- Prendre des photos à l'aide de [STABILISATEUR] (p. 32)

Lorsque vous prenez en photo un sujet sombre, le CCD¹ se déplace afin de corriger les effets du tremblement de l'appareil photo même si la vitesse ISO n'est pas augmentée. Cette fonction est également efficace lorsque vous prenez des photos avec un grand agrandissement au zoom.

¹ Un dispositif qui prend la lumière reçue à travers l'objectif et la convertit en signaux électriques.

- Enregistrer des vidéos à l'aide de [MODE VIDEO] (p. 32)
- Prendre une photo avec [SPORT] (p. 33)

Dans la mesure où vous pouvez prendre des photos avec une vitesse d'obturation rapide en réglant [SPORT], cela est aussi efficace pour les sujets flous.

- Prendre des photos avec une sensibilité ISO élevée

Si une sensibilité ISO élevée est sélectionnée, vous pouvez prendre des photos avec une vitesse d'obturation élevée même là où l'utilisation du flash n'est pas possible.

[ISO] (p. 30)

Exposition (luminosité)



“Prendre des photos avec la bonne luminosité”

- Prendre en photo un sujet à contre-jour

Un visage par le contre-jour est illuminé.

[OMBRE AJUS] (p. 33)

- Prendre des photos avec l'option [DETECT. VISAGE] de [MODE AF] (p. 32)

Une exposition adéquate est obtenue pour un visage à contre-jour, et le visage est illuminé.

- Prendre des photos avec l'option [ESP/] de [ESP/] (p. 32)

La photo peut être prise en se basant sur la luminosité au centre de l'écran, elle n'est donc pas affectée par la lumière de l'arrière-plan.

- Prendre des photos avec l'option [FLASH FORCÉ] (p. 23) du flash
- Prendre en photo une plage blanche ou une scène de neige

Réglez le mode sur [PLAGE & NEIGE], [NEIGE] (p. 33)

- Prendre des photos à l'aide de la compensation d'exposition (p. 23)

Réglez la luminosité tout en regardant l'écran pour prendre des photos. Normalement, lorsque l'on prend en photo un sujet blanc (comme la neige) la photo obtenue est plus sombre que le sujet réel. Utilisez la touche [] pour ajuster dans le sens positif (+), afin que le rendu des blancs soit fidèle à la réalité. D'autre part, vous pouvez régler dans le sens négatif (-) pour prendre en photo efficacement des sujets noirs.

Teinte



“Prendre des photos en conservant les nuances de couleurs telles quelles”

- Prendre des photos en sélectionnant [WB] (p. 30)

Le réglage sur AUTO permet normalement d'obtenir des résultats optimaux dans la plupart des environnements, mais pour certains sujets il est préférable d'expérimenter avec des réglages différents. (Cela s'applique tout particulièrement pour les zones à l'ombre sous un ciel dégagé, sous des éclairages combinant lumière naturelle et lumière artificielle, etc.)

Qualité d'image



“Prendre des photos plus nettes”

- Prendre des photos avec le zoom optique
- Prendre des photos avec une basse sensibilité ISO

Évitez de prendre des photos avec [ZOOM NUM] (p. 31).

Si la photo est prise avec une sensibilité ISO élevée, des parasites (des petits points de couleur et des inégalités de couleur absentes de la scène originale) peuvent apparaître et la photo peut être granuleuse.

[ISO] (p. 30)

Panorama



“Prendre des photos de sorte que les photos panoramiques se combinent harmonieusement”

- Un conseil pour la prise de vue panoramique

Prendre des photos en faisant pivoter l'appareil photo du centre de la scène panoramique prévient le déplacement de l'image. Tout particulièrement lorsque l'on prend en photo des objets de près, le pivotement avec le bout de l'objectif placé au centre de la scène panoramique donne de bons résultats.

[PANORAMIQUE] (p. 34)

Batterie



“Prolonger l'autonomie de la batterie”

- Dans la mesure du possible, évitez les opérations suivantes car elles utilisent la batterie même si aucune photo n'est prise
 - Appuyer de manière répétée sur le déclencheur jusqu'à mi-course.
 - Utiliser le zoom de manière répétée.
- Réglez [ECO.D'ENERGIE] (p. 48) sur [ACTIVE]

Conseils pour l'affichage et l'édition

Affichage



“Afficher les photos de la mémoire interne et de la carte”

- Retirez la carte lorsque vous affichez des images de la mémoire interne de l'appareil.
 - “Insérer la batterie et la carte xD-Picture Card™ (vendue séparément) dans l'appareil photo” (p. 10)
 - “Utiliser une carte microSD/carte microSDHC (vendue séparément)” (p. 13)

Édition



“Effacer le son enregistré sur une image fixe”

- Enregistrez du silence sur le son lors de l'affichage de la photo
[🔊] (Ajouter du son aux images fixes) (p. 40)



Appendice

Entretien de l'appareil photo

Surface

- Essuyez doucement avec un chiffon doux. Si l'appareil photo est très sale, trempez le chiffon dans une eau savonneuse douce et essorez-le bien. Passez le chiffon humide sur l'appareil photo puis essuyez avec un chiffon sec. Si vous avez utilisé l'appareil photo à la plage, utilisez un chiffon trempé dans de l'eau propre et bien essoré.
- Si de la saleté, de la poussière, du sable ou tout autre matière étrangère adhère sur la périphérie du couvercle de l'objectif après l'utilisation ou si le couvercle de l'objectif ne glisse pas correctement, nettoyez l'appareil photo selon la méthode décrite à la P. 69.

Écran

- Essuyez doucement avec un chiffon doux.

Objectif

- Utilisez une poire soufflante disponible en magasin pour souffler la poussière, puis essuyez doucement avec un tissu nettoyant pour lentille d'objectif.

Batterie/Adaptateur secteur

- Essuyez délicatement avec un chiffon doux et sec.

⚠ N'utilisez aucun solvant puissant tel que benzène ou alcool, ni un chiffon traité chimiquement.

⚠ De la moisissure peut se former sur la lentille de l'objectif si elle reste sale.

Rangement

- Avant de ranger l'appareil photo pour une période prolongée, retirez les batteries, l'adaptateur secteur et la carte ; rangez l'appareil photo dans un endroit frais, sec et bien aéré.
- Testez régulièrement les fonctions de l'appareil photo en insérant les batteries.
 - ⚠ Évitez de laisser l'appareil photo dans les endroits où l'on manipule des produits chimiques, car il y a risque de corrosion.

Batterie, adaptateur secteur (fourni), chargeur (vendu séparément)

- Cet appareil photo utilise une batterie au lithium-ion Olympus (LI-50B). Aucun autre type de batterie ne peut être utilisé.



Attention :

Il y a risque d'explosion si la batterie est remplacée par une batterie du mauvais type.

Respectez les instructions de la section

"Précautions pour la manipulation de la batterie" (p. 73) pour mettre au rebut la batterie usée.

- La consommation de cet appareil photo varie selon les fonctions utilisées.
- Dans les conditions décrites ci-dessous, de l'énergie est consommée en permanence et la batterie se décharge rapidement.
 - Le zoom est souvent utilisé.
 - Le déclencheur est souvent enfoncé à mi-course dans le mode prise de vue, activant la mise au point automatique.
 - Une image apparaît sur l'écran pendant une durée prolongée.
 - L'appareil est connecté à un ordinateur ou à une imprimante.
- L'utilisation d'une batterie épuisée peut entraîner l'arrêt de l'appareil photo sans afficher l'indicateur de niveau de charge.
- La batterie rechargeable n'est pas entièrement chargée lors de l'achat. Avant l'utilisation, chargez complètement la batterie, soit à l'aide de l'adaptateur secteur (F-1AC) fourni, soit à l'aide de l'adaptateur secteur (D-7AC) ou du chargeur (LI-50C) vendus séparément.
- Lors de l'utilisation de l'adaptateur secteur (F-1AC) fourni, la charge prend généralement 2,5 heures environ (varie selon l'utilisation).
- L'adaptateur secteur fourni (F-1AC) est conçu exclusivement pour la charge. Assurez-vous qu'aucune opération telle que la prise de vue et l'affichage d'image n'est exécutée pendant que l'adaptateur secteur est connecté à l'appareil photo.
- L'adaptateur secteur (F-1AC) fourni est conçu pour être utilisé uniquement avec cet appareil photo. Il n'est pas possible de charger les autres appareils photo à l'aide de cet adaptateur secteur.
- Pour l'adaptateur secteur de type enfichable : l'adaptateur secteur (F-1AC) fourni est prévu pour une orientation en position verticale ou horizontale.

Charger la batterie en connectant l'appareil photo à un ordinateur

Pour charger la batterie, connectez l'appareil photo à un ordinateur via un câble USB, sélectionnez [QUITTER] dans l'écran [USB] ci-dessous, puis appuyez sur la touche .

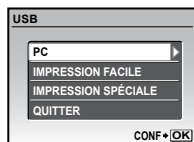

- ❗ Si l'appareil photo est connecté à une imprimante ou à un vieil ordinateur, il se peut que le fonctionnement soit instable ou que la charge prenne plus de temps qu'avec l'adaptateur secteur fourni. Le temps de charge varie suivant les performances de l'ordinateur ou de l'imprimante. (Dans certains cas cela peut prendre environ 10 heures.)
- ❗ Même si [RETIRER CÂBLE USB] s'affiche, la batterie se charge pendant que l'indicateur de charge s'allume en orange. Pensez à retirer le câble USB une fois la batterie chargée (l'indicateur de charge devient bleu).
- ❗ Si l'appareil photo est connecté sans batterie à un ordinateur et que vous insérez par la suite la batterie, l'appareil photo se mettra à charger la batterie sans afficher l'écran [USB] ci-dessus.

Utiliser un adaptateur secteur vendu séparément

L'utilisation d'un adaptateur secteur (D-7AC/ vendu séparément) est pratique pour les tâches de longue durée, telles que le téléchargement de photos sur un ordinateur ou l'affichage d'un diaporama de longue durée. Si vous souhaitez utiliser un adaptateur secteur avec cet appareil photo, vous devez disposer d'un multi-adaptateur (CB-MA1/vendu séparément). Il est aussi possible de charger la batterie en connectant l'appareil photo éteint à l'adaptateur secteur.

N'utiliser aucun autre adaptateur secteur avec cet appareil photo.

Utiliser un chargeur vendu séparément

Il est possible d'utiliser un chargeur (LI-50C/ vendu séparément) pour charger la batterie. Dans ce cas, retirez la batterie de l'appareil photo et insérez-la dans le chargeur.

Utiliser le chargeur et l'adaptateur secteur à l'étranger

- Le chargeur et l'adaptateur secteur peuvent être utilisés sur la plupart des sources d'électricité résidentielles à travers le monde, sur une plage de 100 V à 240 V CA (50/60 Hz). Il se peut toutefois que la prise de courant soit de forme différente dans le pays où la région où vous vous trouvez ; il vous faudra alors un adaptateur de fiche pour brancher le chargeur et l'adaptateur secteur dans la prise de courant. Pour plus de détails, informez-vous auprès du magasin local d'appareils électroniques ou auprès de votre agence de voyage.
- N'utilisez pas de convertisseurs de tension pour voyage, car ils peuvent endommager le chargeur et l'adaptateur secteur.

Utiliser une carte xD-Picture Card

La carte (et la mémoire interne) correspond aussi à la pellicule qui enregistre les photos sur un appareil classique. Il est possible d'effacer les photos (données) enregistrées et de faire des retouches à l'aide d'un ordinateur. Les cartes peuvent être retirées de l'appareil photo et remplacées, mais cela n'est pas possible avec la mémoire interne. Vous pouvez utiliser des cartes à capacité supérieure pour prendre davantage de photos.

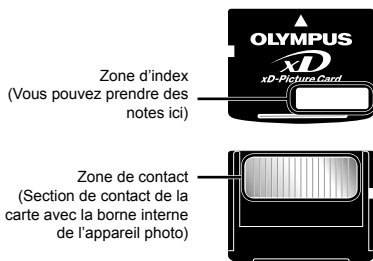

⚠ Ne touchez pas directement la zone de contact.

Cartes compatibles avec cet appareil photo

Carte xD-Picture Card (16 Mo à 2 Go)
(TypeH/M/M+, Standard)

Utiliser une carte neuve

Avant d'utiliser une carte autre que Olympus ou une carte qui a été utilisée à une autre fin sur un ordinateur ou autre appareil, utilisez [FORMATER] (p. 42) pour formater la carte.

Vérifier l'emplacement de sauvegarde des photos

L'indicateur de mémoire indique si la mémoire interne ou la carte est en cours d'utilisation pendant la prise de vue ou l'affichage.

Indicateur de mémoire actuelle

Ⓜ : La mémoire interne est en cours d'utilisation

Aucun : La carte est en cours d'utilisation

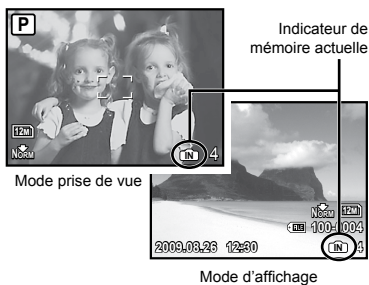

⚠ Les données de la carte ne seront pas complètement effacées même si vous exécutez [FORMATER], [EFFACER], [SELECT IMAGE] ou [TOUT EFFAC]. Avant de jeter une carte, détruisez-la pour éviter les fuites de données personnelles.

Procédure de lecture/enregistrement de la carte

N'ouvrez jamais le couvercle du compartiment de la batterie/carte, ni ne débranchez le câble USB pendant que l'appareil photo lit ou écrit des données (ce qui est indiqué par le clignotement du voyant d'accès de carte). Non seulement vous risqueriez d'altérer les données d'image, mais la mémoire interne ou la carte peut devenir inutilisable.

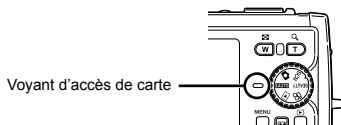

Nombre de photos pouvant être stockées (images fixes)/durée d'enregistrement continue (vidéos) dans la mémoire interne et la carte xD-Picture Card

Images fixes

TAILLE IMAGE		COMPRES- SION	Nombre de photos pouvant être stockées			
			Mémoire interne		Utilisation d'une carte 1 Go (xD-Picture Card)	
			Avec son	Sans son	Avec son	Sans son
12M	3968×2976	FINE	7	7	173	174
		NORM	15	15	340	343
5M	2560×1920	FINE	18	18	404	410
		NORM	36	37	820	841
3M	2048×1536	FINE	27	28	615	627
		NORM	55	58	1254	1305
2M	1600×1200	FINE	46	47	1031	1066
		NORM	87	93	1938	2063
1M	1280×960	FINE	70	74	1560	1640
		NORM	131	144	2907	3198
VGA	640×480	FINE	228	271	4920	5815
		NORM	368	496	7996	10661
16:9	1920×1080	FINE	42	44	954	984
		NORM	82	87	1827	1938

Vidéos

TAILLE IMAGE		TX COMPRES- SION	Durée d'enregistrement en continu			
			Mémoire interne		Utilisation d'une carte 1 Go (xD-Picture Card)	
			Avec son	Sans son	Avec son	Sans son
VGA	640×480	30	25 sec.	25 sec.	9 min. 21 sec.*	9 min. 23 sec.*
		15	49 sec.	50 sec.	18 min. 37 sec.	18 min. 47 sec.
QVGA	320×240	30	59 sec.	59 sec.	22 min. 3 sec.	22 min. 17 sec.
		15	1 min. 56 sec.	1 min. 59 sec.	43 min. 37 sec.	44 min. 32 sec.

⚠ Lorsque [MOVIE] (p. 36) est réglé sur [SS MODE VID SOUS-MARIN], voir "Avec son", et [MODE VID SOUS-MARIN], "Sans son".

⚠ La taille de fichier maximale d'une vidéo est de 2 Go, quelle que soit la capacité de la carte.

* La longueur maximale est de 10 secondes avec une carte xD-Picture Card TypeM ou Standard.

Augmenter le nombre de photos qu'il est possible de prendre

Effacez les photos inutiles ou connectez l'appareil photo à un ordinateur ou autre appareil pour y sauvegarder les photos, puis effacez-les de la mémoire interne ou de la carte.

[EFFACER] (p. 18), [SELECT IMAGE] (p. 40), [TOUT EFFAC] (p. 40), [FORMATER] (p. 42)

Utiliser un Adaptateur microSD

- ⚠ Ne pas utiliser l'Adaptateur sur un appareil photo numérique Olympus qui ne prend pas en charge cet Adaptateur microSD, ni sur les autres marques d'appareils photo numériques, sur les ordinateurs, imprimantes et autres appareils qui prennent en charge les cartes xD-Picture Card. Non seulement vous risqueriez d'abîmer les photos prises, mais cela peut aussi provoquer un dysfonctionnement sur l'appareil.
- ⚠ Si la carte microSD ne sort pas, ne la retirez pas par la force. Informez-vous auprès d'un distributeur ou centre de service agréé.

Cartes compatibles avec cet appareil photo

Carte microSD/carte microSDHC

- ⚠ Pour la liste des cartes microSD dont le fonctionnement a fait l'objet de tests, visitez notre site Web (<http://www.olympus.com/>).

Envoyer des photos

Vous pouvez envoyer des photos sur un ordinateur ou une imprimante à l'aide du câble USB fourni avec l'appareil photo. Pour envoyer les données vers d'autres appareils, retirez l'Adaptateur de l'appareil photo et utilisez un adaptateur de carte microSD disponible en magasin.

Précautions de manipulation

Ne pas toucher la zone de contact de l'Adaptateur ou de la carte microSD. Cela risquerait de causer l'échec de la lecture des photos. Lorsqu'il y a des empreintes digitales ou des taches sur la zone de contact, essuyez-les avec un chiffon doux et sec.

Informations importantes relatives aux fonctions d'étanchéité à l'eau et de résistance aux chocs

Étanchéité à l'eau : le fonctionnement de la fonction de résistance à l'eau est garanti*1 à une profondeur de 10 mètres maximum pendant une heure maximum. Il est possible que la fonction de résistance à l'eau ne soit plus aussi efficace si l'appareil photo est soumis à des chocs importants ou excessifs.

Résistance aux chocs : la fonction antichoc garantit*2 le fonctionnement de l'appareil photo numérique en cas d'impact accidentel survenu dans le cadre de l'utilisation normale de l'appareil photo. La fonction antichoc ne constitue pas une garantie inconditionnelle en cas de fonctionnement incorrect ou de détériorations extérieures. Les détériorations extérieures, telles que les rayures et les bosses, ne sont pas couvertes par la garantie. Tout comme n'importe quel dispositif électronique, un entretien et une maintenance adaptés sont nécessaires à la préservation de l'intégrité et du fonctionnement de l'appareil photo. Afin de préserver les performances de l'appareil photo, en cas d'impact important, demandez au centre de services agréé Olympus le plus proche d'inspecter votre appareil photo. Si l'appareil photo est endommagé suite à une négligence ou une utilisation inadaptée, la garantie ne couvrira pas les frais associés à l'entretien ou à la réparation de l'appareil photo. Pour plus d'informations au sujet de notre garantie, veuillez consulter le site Web Olympus de votre pays.

Veuillez respecter les consignes d'entretien suivantes lors de l'utilisation de votre appareil photo.

*1 Comme indiqué par l'équipement de vérification de la pression Olympus, conformément à la norme IEC, publication 529 IPX8. L'appareil photo peut ainsi être utilisé sous l'eau à la pression d'eau indiquée.

*2 Cette fonction antichoc est confirmée par des vérifications effectuées par Olympus conformément aux conditions détaillées dans la norme MIL-STD-810F, méthode 516.5, procédure IV (essai d'impact de transit). Pour plus de détails au sujet des vérifications effectuées par Olympus, veuillez vous reporter au site Web Olympus de votre pays.

Avant utilisation :

- Vérifiez que l'appareil photo ne contient pas de corps étrangers (saleté, poussière et sable inclus).
- Veillez à fermer le couvercle du compartiment de la batterie/carte et le couvercle du connecteur. Chaque verrouillage doit émettre un "clic".
- N'ouvrez pas le couvercle du compartiment de la batterie/carte et le couvercle du connecteur avec des mains mouillées, sous l'eau ou dans un environnement humide ou poussiéreux (à la plage, par exemple).

Après utilisation :

- Veillez à essuyer l'eau ou les résidus encore présents sur l'appareil photo après utilisation de l'appareil photo sous l'eau.
- **Après utilisation de l'appareil photo dans de l'eau de mer, plongez l'appareil photo dans un seau contenant de l'eau fraîche pendant environ 10 minutes (le couvercle du compartiment de la batterie/carte et le couvercle du connecteur doivent être bien fermés). Faites ensuite sécher l'appareil photo dans un lieu ombragé et bien aéré.**
- **Il est possible que des gouttes d'eau apparaissent sur la surface interne du couvercle du compartiment de la batterie/carte ou du couvercle du connecteur lors de l'ouverture du couvercle. Si des gouttes d'eau sont visibles, veillez à les essuyer avant d'utiliser l'appareil photo.**

Remarques pour après l'utilisation

- Des corps étrangers peuvent adhérer à la périphérie du couvercle de l'objectif lorsque vous utilisez l'appareil photo dans des conditions où des corps étrangers comme de la saleté, de la poussière ou du sable sont présents, ou lorsque le couvercle de l'objectif ne bouge pas régulièrement. Si vous continuez à utiliser l'appareil photo dans ces conditions, cela pourrait endommager l'objectif ou le couvercle de l'objectif pourrait rester collé, entraînant un dommage supplémentaire pour l'appareil photo. Pour éviter un tel dommage, lavez l'appareil photo en utilisant la méthode suivante.

- ① Insérez la batterie et fermez le couvercle du compartiment de la batterie/carte et le couvercle du connecteur. Chaque verrouillage doit émettre un "clic".
- ② Remplissez un seau d'eau fraîche, plongez l'appareil dans le seau avec la surface de l'objectif vers le bas et secouez bien l'appareil photo.

- ③ Appuyez plusieurs fois sur la touche **ON/OFF** dans l'eau et ouvrez et refermez plusieurs fois le couvercle de l'objectif.
- ④ De plus, secouez encore l'appareil photo avec le couvercle ouvert.

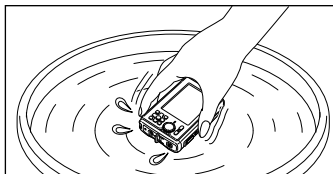

Suivez les étapes ① à ④, puis vérifiez que le couvercle de l'objectif fonctionne correctement. Si le couvercle de l'objectif ne bouge pas facilement, rincez la surface de l'objectif en le plaçant directement sous le puissant jet d'eau d'un robinet et appuyez plusieurs fois sur la touche **ON/OFF**.

Stockage et entretien

- Ne laissez pas l'appareil photo dans un environnement où la température est élevée (40°C ou plus) ou faible (-10°C ou moins), faute de quoi l'appareil photo risque de ne plus être étanche à l'eau.
- N'utilisez pas de produits chimiques dans le cadre du nettoyage, contre l'apparition de la corrosion ou de la buée, lors des réparations, etc. Faute de quoi l'appareil photo risque de ne plus être étanche à l'eau.
- **Ne laissez pas l'appareil photo trop longtemps dans l'eau, faute de quoi le boîtier de l'appareil photo risque d'être endommagé et/ou l'appareil photo risque de ne plus être étanche à l'eau.**
- **Tout comme avec n'importe quel appareil utilisé sous l'eau, afin de préserver l'étanchéité à l'eau de l'appareil photo, nous vous recommandons de remplacer le kit d'étanchéité à l'eau (et les joints) tous les ans.**

Pour connaître les centres de services et des distributeurs Olympus auxquels vous pouvez vous adresser pour remplacer le kit d'étanchéité à l'eau, consultez le site Web Olympus de votre pays.

Fermeture du couvercle du compartiment de la batterie/carte et du couvercle du connecteur

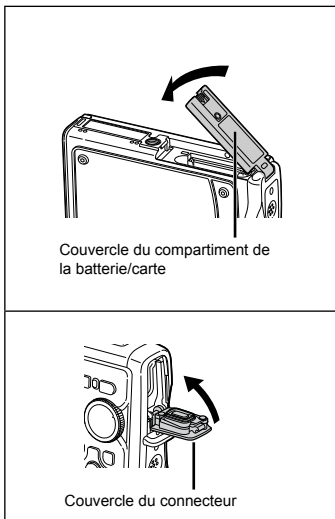

- ⚠ Les accessoires inclus (par ex : l'adaptateur secteur) n'offrent aucune résistance aux chocs ou à l'eau.

PRÉCAUTIONS DE SÉCURITÉ



ATTENTION
RISQUE DE DÉCHARGE
ÉLECTRIQUE
NE PAS OUVRIR



ATTENTION : POUR RÉDUIRE LE RISQUE DE DÉCHARGE ÉLECTRIQUE, NE RETIRER NI LA PARTIE ANTÉRIEURE NI POSTÉRIEURE DU BOÎTIER. AUCUNE PIÈCE À L'INTÉRIEUR NE PEUT ÊTRE RÉPARÉE PAR L'UTILISATEUR. SE RÉFÉRER À DU PERSONNEL DE DÉPANNAGE QUALIFIÉ POUR UNE RÉPARATION.



Le point d'exclamation à l'intérieur d'un triangle vous alerte sur certains points importants concernant le maniement et l'entretien de l'appareil figurant dans la documentation fournie avec le produit.



DANGER

Si le produit est utilisé sans respecter les informations données sous ce symbole, des blessures graves, voire mortelles pourraient en résulter.



AVERTISSEMENT

Si le produit est utilisé sans respecter les informations données sous ce symbole, des blessures voire la mort pourraient en résulter.



ATTENTION

Si le produit est utilisé sans observer les informations données sous ce symbole, des blessures, des dommages à l'appareil ou des pertes de données pourraient en résulter.

AVERTISSEMENT !

POUR ÉVITER LES RISQUES D'INCENDIE OU DE DÉCHARGE ÉLECTRIQUE, NE JAMAIS DÉMONTÉ, EXPOSER CE PRODUIT À L'EAU NI LE FAIRE FONCTIONNER DANS UN ENVIRONNEMENT TRÈS HUMIDE.

Précautions générales

- Lire toutes les instructions** — Avant d'utiliser l'appareil, lire toutes les instructions de fonctionnement. Sauvegarder tous les manuels et la documentation pour s'y référer ultérieurement.
- Nettoyage** — Toujours débrancher ce produit de la prise de courant avant nettoyage. N'utiliser qu'un chiffon humide pour le nettoyage. Ne jamais utiliser de produits de nettoyage liquides ou aérosols, ni de solvants organiques pour nettoyer ce produit.
- Accessoires** — Pour votre sécurité, et pour éviter d'endommager le produit, n'utiliser que des accessoires recommandés par Olympus.
- Eau et humidité** — Pour les précautions sur des produits avec une conception imperméable, lire les sections imperméabilisation.
- Emplacement** — Pour éviter d'endommager l'appareil, monter le produit solidement sur un trépied ou un sabot stable.
- Alimentation** — Ne raccorder ce produit qu'à la source d'alimentation décrite sur l'étiquette du produit.

Foudre — Si un orage éclate pendant l'utilisation d'un adaptateur secteur, le débrancher immédiatement de la prise de courant.

Entrée d'objets — Pour éviter des blessures, ne jamais introduire d'objet métallique dans le produit.

Chaleur — Ne jamais utiliser ni ranger ce produit près d'une source de chaleur telle qu'un radiateur, un accumulateur de chaleur, un poêle ou tout type d'appareil qui génère de la chaleur, comprenant les amplificateurs.

Maniement de l'appareil

AVERTISSEMENT

- **Ne pas utiliser l'appareil à proximité de gaz inflammables ou explosifs.**
- **Ne pas utiliser le flash ou la LED de très près sur des personnes (bébés, jeunes enfants, etc.).**
 - Vous devez être au moins à 1 m des visages de vos sujets. Déclencher le flash trop près des yeux du sujet pourrait causer une perte momentanée de la vision.
- **Ne pas laisser l'appareil à la portée des enfants.**
 - Toujours utiliser et ranger l'appareil hors de la portée des jeunes enfants et des bébés pour empêcher les situations dangereuses suivantes qui pourraient causer des blessures graves :
 - S'enrouler dans la courroie de l'appareil, causant la strangulation.
 - Avaler accidentellement la batterie, des cartes ou d'autres petites pièces.
 - Déclencher accidentellement le flash dans leurs yeux ou ceux d'un autre enfant.
 - Se blesser accidentellement par des parties en mouvement de l'appareil.
- **Ne pas regarder le soleil ni de la lumière puissante avec l'appareil.**
- **Ne pas utiliser ni ranger l'appareil dans des endroits poussiéreux ou humides.**
- **Ne pas couvrir le flash avec une main pendant le déclenchement.**
- **N'insérez dans l'Adaptateur microSD rien d'autre que la carte microSD.**
Cet Adaptateur est réservé à l'usage exclusif de la carte microSD. D'autres types de cartes ne peuvent pas y être installés.
- **N'insérez dans l'appareil photo rien d'autre qu'une carte xD-Picture Card ou l'Adaptateur microSD.**
Si vous y insérez une carte par erreur, telle que la carte microSD, ne forcez pas. Veuillez contacter le service SAV ou les distributeurs autorisés.

ATTENTION

- **Arrêter immédiatement d'utiliser l'appareil si vous remarquez une odeur, un bruit anormal ou de la fumée provenant de l'appareil.**
 - Ne jamais retirer les batteries les mains nues, ce qui pourrait vous brûler les mains.
- **Ne pas laisser l'appareil dans des endroits où il pourrait être soumis à des températures très élevées.**
 - Ceci pourrait causer une détérioration de certaines pièces et, dans certaines circonstances, l'appareil pourrait prendre feu. Ne pas utiliser le chargeur ni un adaptateur secteur s'il est couvert (par exemple par une couverture). Ce qui pourrait causer une surchauffe, débouchant sur un incendie.
- **Manipuler l'appareil soigneusement afin d'éviter une brûlure à basse température.**
 - Lorsque l'appareil contient des parties métalliques, une surchauffe peut déboucher sur une brûlure à basse température. Faire attention aux points suivants :
 - Utilisé pendant une longue durée, l'appareil devient chaud. Si vous tenez l'appareil dans ces conditions, une brûlure à basse température risque de se produire.
 - Dans des endroits sujets à des températures très froides, la température du boîtier de l'appareil peut être plus basse que la température ambiante. Si possible, mettre des gants en tenant l'appareil à des températures basses.
- **Faire attention avec la courroie.**
 - Faire attention avec la courroie en portant l'appareil. Elle peut facilement s'accrocher à des objets sur le passage et causer des dommages sérieux.
- **Ne pas toucher les parties métalliques de l'appareil photo pendant une longue durée lorsqu'il fait froid.**
 - Votre peau peut être blessée. À des températures basses, tenez l'appareil photo avec des gants.

Précautions de manipulation de la batterie

Veillez suivre ces consignes importantes pour éviter le coulage du liquide de la batterie, une génération de chaleur, des brûlures, une explosion, ou de causer des décharges électriques ou brûlures.

DANGER

- L'appareil photo utilise une batterie au lithium-ion spécifiée par Olympus. Chargez la batterie avec l'adaptateur secteur ou le chargeur spécifié. N'utilisez aucun autre adaptateur secteur ou chargeur.
- Ne jamais chauffer ni mettre au feu la batterie.
- Prendre des précautions en transportant ou rangeant la batterie pour éviter qu'elle vienne en contact avec des objets métalliques comme des bijoux, des épingles à cheveux, des agrafes, etc.
- Ne jamais ranger la batterie dans un lieu où elle serait exposée en plein soleil, ou sujette à des températures élevées dans un véhicule chaud, près d'une source de chaleur, etc.
- Pour éviter de causer des coulages de liquide de la batterie ou d'endommager ses bornes, respecter scrupuleusement toutes les instructions concernant l'usage de la batterie. Ne jamais tenter de démonter une batterie ni la modifier de quelque façon que ce soit, ni la souder, etc.
- Si du liquide de la batterie entre dans vos yeux, les laver immédiatement avec de l'eau claire et froide du robinet et consulter immédiatement un médecin.
- Toujours ranger la batterie hors de la portée des jeunes enfants. Si un enfant avale accidentellement une batterie, consulter immédiatement un médecin.

AVERTISSEMENT

- Maintenir à tout moment la batterie au sec.
- Pour éviter un coulage du liquide de la batterie, une génération de chaleur ou de causer un incendie ou une explosion, n'utiliser que la batterie recommandée pour l'usage avec ce produit.
- Introduire soigneusement la batterie comme décrit dans les instructions de fonctionnement.
- Si les batteries rechargeables n'ont pas été rechargées au bout de la durée spécifiée, arrêter de les charger et ne pas les utiliser.
- Ne pas utiliser une batterie si elle est endommagée ou cassée.
- Si la batterie coule, devient décolorée ou déformée, ou devient anormale sous d'autres aspects pendant le fonctionnement, arrêter d'utiliser l'appareil.
- Si du liquide de la batterie coule sur vos vêtements ou sur votre peau, retirer le vêtement et laver immédiatement la zone affectée avec de l'eau claire et froide du robinet. Si le liquide vous brûle la peau, consulter immédiatement un médecin.
- Ne jamais soumettre la batterie à des chocs violents ni à des vibrations continues.

ATTENTION

- Avant sa mise en place, toujours contrôler soigneusement la batterie pour des coulages, décoloration, gauchissement ou toutes autres anomalies.
- La batterie peut devenir chaude pendant une utilisation prolongée. Pour éviter des brûlures mineures, ne pas la retirer immédiatement après avoir utilisé l'appareil.
- Toujours retirer la batterie de l'appareil avant de la ranger pour une longue durée.

Précautions pour l'environnement d'utilisation

- Pour protéger la technologie de haute précision contenue dans ce produit, ne jamais laisser l'appareil dans les endroits indiqués ci-dessous, que ce soit en utilisation ou pour le rangement :
 - Endroits où les températures et/ou l'humidité sont élevées ou passent par des changements extrêmes. En plein soleil, à la plage, dans des voitures fermées, ou près d'autres sources de chaleur (poêle, radiateur, etc.) ou des humidificateurs.
 - Dans des endroits sablonneux ou poussiéreux.
 - Près de produits inflammables ou explosifs.
 - Dans des endroits humides, telle qu'une salle de bain ou sous la pluie. En utilisant des produits avec une conception imperméable, lire également leurs manuels.
 - Dans des endroits prédisposés à de fortes vibrations.
- Ne jamais laisser tomber l'appareil ou le soumettre à des chocs violents ou à des vibrations.
- Lorsque l'appareil est monté sur un trépied, ajuster sa position avec la tête du trépied. Ne pas faire tourner l'appareil.
- Ne pas toucher les contacts électriques de l'appareil.
- Ne pas laisser l'appareil pointé directement vers le soleil. Cela pourrait endommager l'objectif ou le rideau de l'obturateur, altérer les couleurs, générer des images fantômes sur le CCD, ou pourrait éventuellement provoquer un incendie.
- Ne pas pousser ni tirer violemment l'objectif.
- Avant de ranger l'appareil pour une longue durée, retirer la batterie. Choisir un endroit frais et sec pour le rangement pour prévenir la formation de condensation ou de moisissure dans l'appareil. Après rangement, vérifier le fonctionnement de l'appareil en le mettant en marche et en appuyant sur le déclencheur pour s'assurer qu'il fonctionne normalement.
- Toujours respecter les restrictions d'environnement de fonctionnement décrites dans le manuel de l'appareil photo.
- La fonction de mesure de l'altitude/profondeur n'est pas approuvée par une institution officielle. Utiliser ces mesures seulement comme référence.

Précautions pour la manipulation de la batterie

- Cet appareil photo utilise une batterie au lithium-ion spécifiée par Olympus. Ne pas utiliser de batterie d'un autre type.
- Si les bornes de la batterie deviennent humides ou grasses, un mauvais contact risque de se produire. Essuyer la batterie correctement avec un chiffon sec avant utilisation.
- Toujours charger une batterie pour l'utiliser la première fois, ou si elle n'a pas été utilisée pendant une longue période.
- En faisant fonctionner l'appareil photo sur batterie à des températures basses, essayer de maintenir l'appareil photo et la batterie de rechange au chaud dans la mesure du possible. La batterie qui s'épuise à basses températures peut se rétablir après l'avoir réchauffée à la température normale.
- Le nombre de photos que vous pouvez prendre peut varier selon les conditions de prise de vue et de la batterie.
- Avant de partir pour un long voyage, en particulier avant de partir à l'étranger, acheter des batteries de rechange. Une batterie recommandée peut être difficile à obtenir en voyageant.
- Veuillez recycler les batteries pour préserver les ressources de notre planète. Quand vous jetez des batteries mortes, s'assurer de recouvrir les bornes et toujours respecter la réglementation locale.

Écran ACL

- Ne pas forcer sur l'écran ACL, sinon l'image risque de devenir vague en provoquant une panne en mode d'affichage ou en endommageant l'écran ACL.
- Une bande de lumière risque d'apparaître en haut et dans le bas de l'écran ACL, mais ce n'est pas un mauvais fonctionnement.
- Si un sujet est visionné en diagonale dans l'appareil, les bords peuvent apparaître en zigzag sur l'écran ACL. Ce n'est pas un mauvais fonctionnement ; ce sera moins perceptible en mode d'affichage.
- Dans des endroits à basses températures, l'écran ACL peut prendre un certain temps pour s'allumer ou sa couleur risque de changer momentanément. Pour utiliser l'appareil dans des endroits extrêmement froids, il est recommandé de le préserver du froid en le maintenant au chaud entre les prises de vue. Un écran ACL montrant des performances médiocres à cause du froid fonctionnera correctement en revenant à des températures normales.
- L'écran à cristaux liquides utilisé pour l'écran ACL est produit avec une technologie de haute précision. Toutefois, des points noirs ou lumineux peuvent apparaître constamment sur l'écran ACL. À cause de ses caractéristiques ou selon l'angle sous lequel vous visionnez l'écran ACL, les points peuvent ne pas être uniformes en couleur ni en luminosité. Ce n'est pas un mauvais fonctionnement.

Remarques juridiques et autres

- Olympus décline toute responsabilité ou garantie pour les pertes subies et les bénéfices manqués, de même que pour les créances de tiers en découlant, consécutifs à l'utilisation incorrecte de cet appareil.
- Olympus décline toute responsabilité ou garantie pour les pertes subies et les bénéfices manqués, consécutifs à l'effacement de prises de vue.

Restrictions relatives à la garantie

- Olympus décline toute responsabilité ou garantie, expresse ou implicite, pour ou relative au contenu de la présente documentation écrite ou du logiciel, et ne pourra en aucun cas être tenu pour responsable de toute autre garantie implicite de commercialisation ou d'adaptation à des fins particulières, ou pour les dommages encourus, qu'ils soient directs, imprévus ou indirects (notamment non limités aux dommages dus à une perte financière, une interruption d'activité ou la perte de données professionnelles) suite à l'utilisation ou la restriction ou impossibilité d'utilisation de la documentation écrite, du logiciel ou du matériel. Certains pays n'autorisent pas l'exclusion ni la limitation de la responsabilité de tels dommages, indirects ou imprévus, de sorte que les limitations ci-dessus peuvent ne pas vous concerner.
- Olympus se réserve tous droits sur ce manuel.

Avertissement

Toute reproduction photographique ou usage illicite de matériel protégé par des droits d'auteur peut violer des lois applicables sur les droits d'auteur. Olympus n'assume aucune responsabilité quant à la reproduction photographique illicite, l'usage ou tout autre acte interdit portant atteinte aux droits d'auteur.

Note relative aux droits d'auteur

Tous droits réservés. Toute reproduction partielle ou intégrale de cette documentation écrite ou du logiciel, par quelque procédé que ce soit ou sous quelque forme que ce soit, électronique ou mécanique, y compris par reproduction photographique ou enregistrement et par l'usage de quelque moyen de stockage et de récupération des informations que ce soit, n'est permise sans autorisation écrite et préalable d'Olympus. Aucune responsabilité ne sera assumée quant à l'utilisation des informations contenues dans la documentation écrite ou du logiciel, ou pour des dommages résultant de l'utilisation des informations contenues ici. Olympus se réserve le droit de modifier les caractéristiques et le contenu de cette publication ou du logiciel sans obligation ni préavis.

Pour les utilisateurs en Europe



La marque "CE" indique que ce produit est conforme aux normes européennes en matière de sécurité, de santé, d'environnement et de protection du consommateur. Les appareils photo marqués "CE" sont prévus pour la vente en Europe.



Le symbole [poubelle sur roue barrée d'une croix WEEE annexe IV] indique une collecte séparée des déchets d'équipements électriques et électroniques dans les pays de l'UE.

Veuillez ne pas jeter l'équipement dans les ordures domestiques.

À utiliser pour la mise en rebut de ces types d'équipements conformément aux systèmes de traitement et de collecte disponibles dans votre pays.



Ce symbole [Poubelle rayée conformément à la directive annexe 2006/66/EC annexe II] indique que la collecte des batteries usagées se fait séparément dans les pays EU. Veuillez ne pas jeter les batteries dans les ordures ménagères. Veuillez utiliser les systèmes de collection disponibles dans votre pays pour l'enlèvement des batteries usagées.

Précaution sur l'utilisation de la batterie, du chargeur de batterie et de l'adaptateur secteur

Il est vivement recommandé de n'utiliser que la batterie, le chargeur de batterie et l'adaptateur secteur spécifiques, qui sont disponibles comme accessoires d'origine Olympus, avec cet appareil photo. L'utilisation d'une batterie, d'un chargeur de batterie et/ou d'un adaptateur secteur qui ne sont pas d'origine risque de provoquer un incendie ou des blessures à cause d'un coulage de liquide, d'une surchauffe, d'une combustion ou d'un endommagement de la batterie. Olympus n'assume aucune responsabilité pour les accidents et dommages à cause de l'utilisation d'une batterie, d'un chargeur de batterie et/ou d'un adaptateur secteur autres que les accessoires d'origine Olympus.

Conditions d'obtention de la garantie

- Si le produit s'avère défectueux malgré une manipulation correcte (conforme aux instructions indiquées dans les Précautions de sécurité et dans le mode d'emploi fourni) dans un délai de deux ans à partir de la date d'achat auprès d'un distributeur Olympus agréé, ce produit sera réparé ou remplacé au choix de Olympus gratuitement au sein du secteur d'activité de Olympus Imaging Europa GmbH défini sur le site Web <http://www.olympus.com>. Pour toute demande de réparation sous garantie, le client doit apporter le produit et la présente carte de garantie avant la fin de la période de deux ans de garantie au revendeur auquel il a acheté le produit ou à tout autre centre de service après-vente agréé Olympus dans le secteur d'activité de Olympus Imaging Europa GmbH défini sur le site Web <http://www.olympus.com>. Le client peut retourner le produit à n'importe quel centre de service après-vente Olympus agréé pendant une

période d'un an à partir de la date d'achat, en cas de réparations, conformément à la garantie internationale. Veuillez noter que de tels centres de service après-vente Olympus n'existent pas dans certains pays.

- 2 Le client est responsable des risques du transport du produit chez un distributeur Olympus ou dans un centre de service après-vente Olympus, tous les frais de transport sont à sa charge.
- 3 Pendant la période de garantie, les frais engendrés par des réparations sont à la charge du client dans les cas ci-dessous :
 - a. Tout dommage résultant d'une manipulation non conforme (non mentionnée dans les précautions de sécurité ou d'autres sections des instructions, etc.).
 - b. Tout dommage résultant d'une réparation, d'une modification, d'un nettoyage, etc., non effectués par Olympus ou un centre de service après-vente Olympus.
 - c. Tout dommage causé par un transport non conforme, une chute, un choc, etc. après achat du produit.
 - d. Tout défaut ou dommage résultant d'un incendie, tremblement de terre, inondation, intempéries et autres catastrophes naturelles, pollution, alimentation électrique non conforme.
 - e. Tout dommage résultant d'un stockage non conforme ou négligent (températures excessives, humidité excessive, proximité d'insecticides tels que naphthaline ou produits chimiques nocifs, etc.) ou d'un entretien non conforme.
 - f. Tout dommage résultant de batteries usagées, etc.
 - g. Tout dommage causé par l'intrusion de sable, boue, etc. à l'intérieur de l'appareil.
 - h. Non-présentation de la présente garantie pour la réparation.
 - i. Modifications faites sur la présente carte de garantie concernant l'année, le mois et le jour de l'achat, les noms du client et du revendeur, le numéro de série, etc.
 - j. Non-présentation d'un justificatif d'achat (ticket de caisse) en même temps que la présente garantie.

4 Cette garantie concerne uniquement le produit lui-même. Elle ne couvre pas les autres pièces telles que sac de transport, courroie, couvercle de l'objectif, batteries, etc.

5 La seule obligation de Olympus dans le cadre de la présente garantie se limite à la réparation ou au remplacement du produit. Toute responsabilité pour perte ou dommage indirect ou accessoire de quelque nature que ce soit supporté par le client à cause d'un défaut du produit est exclue, notamment en cas de perte ou dommage causé à des objectifs, films, autres matériels ou accessoires utilisés avec le produit ou de perte financière quelconque résultant d'un retard en réparation ou de la perte de données. La présente disposition ne déroge pas à la législation contraignante en vigueur.

Remarques sur l'établissement de la carte de garantie

1 Cette garantie ne sera valide que si la carte de garantie est dûment complétée par Olympus ou un revendeur agréé ou si d'autres documents contiennent une justification suffisante. Par conséquent, veuillez vous assurer que votre nom, le nom du revendeur, le numéro de série et la date d'achat (année, mois, jour) figurent intégralement et lisiblement sur la carte de garantie et que le contrat d'achat original ou le justificatif d'achat (indiquant le nom et l'adresse du revendeur, la date d'achat et la désignation du produit) est joint à la présente garantie. Olympus se réserve le droit de refuser une prestation de service après-vente gratuite si les informations portées sur la carte de garantie sont incomplètes ou illisibles ou si les documents mentionnés précédemment ne sont pas joints ou si les informations qu'ils contiennent sont incomplètes ou illisibles.

2 Cette carte de garantie ne sera pas remplacée, aussi conservez-la avec le plus grand soin.

* Veuillez vous reporter au site Web <http://www.olympus.com> pour connaître la liste du réseau international des centres de services autorisés Olympus.

Marques déposées

- IBM est une marque déposée de la société International Business Machines Corporation.
- Microsoft et Windows sont des marques de la société Microsoft Corporation.
- Macintosh est une marque de Apple Inc.
- xD-Picture Card™ est une marque déposée.
- microSD est une marque de commerce de SD Association.
- Tous les autres noms de sociétés et appellations de produits sont des marques, déposées ou non, des propriétaires respectifs.
- Les normes pour les systèmes de fichiers d'appareil photo indiquées dans ce manuel sont les normes "Design rule for Camera File system/DCF" stipulées par l'association JEITA (Japan Electronics and Information Technology Industries Association).

CARACTÉRISTIQUES

Appareil photo

Type de produit	: Appareil photo numérique (prise de vue et affichage)
Système d'enregistrement	
Photos	: Enregistrement numérique, JPEG (conforme à la norme DCF (Design rule for Camera File system - règle de conception du système de fichiers de l'appareil photo))
Normes applicables	: Exif 2.2, Digital Print Order Format (DPOF), PRINT Image Matching III, PictBridge
Images fixes avec son	: Format Wave
Vidéo	: AVI Motion JPEG
Mémoire	: Mémoire interne xD-Picture Card (16 Mo à 2 Go) (TypeH/M/M+, Standard) carte microSD/carte microSDHC (avec l'Adaptateur microSD fourni)
Nombre de pixels effectifs	: 12 000 000 de pixels
Capteur d'image	: CCD (filtre de couleur primaire) de 1/2,33" à 12 700 000 de pixels (brut)
Objectif	: Objectif Olympus 5,0 à 18,2 mm, f3,5 à 5,1 (équivalent à 28 à 102 mm sur un appareil photo 35 mm)
Système de mesure	: Mesure ESP numérique, système de mesure ponctuelle
Vitesse d'obturation	: 4 à 1/2000 sec.
Portée de prise de vue	: 0,5 m à ∞ (W/T) (normal) 0,1 m à ∞ (W), 0,3 m à ∞ (T) (mode gros plan) 0,02 m à 0,5 m (W uniquement) (mode super gros plan) 0,07 m à 0,2 m (W uniquement) (mode S-macro LED)
Écran	: Écran ACL couleur 2,7" TFT, 230 000 points
Durée de chargement du flash	: Environ 3,5 sec. (pour une décharge complète du flash à température ambiante à une nouvelle batterie totalement chargée)
Connecteur	: Connecteur multiple (Prise DC-IN, connecteur USB, prise A/V OUT)
Calendrier automatique	: de 2000 à 2099
Étanchéité à l'eau	
Type	: Équivalent à la norme IEC, publication 529 IPX8 (sous conditions de test OLYMPUS), profondeur d'eau de 10 mètres
Description	: L'appareil photo peut être utilisé sous l'eau à la pression d'eau indiquée.
Résistance à la poussière	: Équivalent à la norme IEC, publication 529 IP6X (sous conditions de test OLYMPUS)
Conditions de fonctionnement	
Température	: -10 °C à 40 °C (fonctionnement)/-20 °C à 60 °C (stockage)
Humidité	: 30 % à 90 % (fonctionnement)/10 % à 90 % (stockage)
Alimentation	: Une batterie au lithium-ion Olympus (LI-50B) ou adaptateur secteur Olympus (D-7AC/vendu séparément)
Dimensions	: 95,0 mm (L) × 61,7 mm (H) × 21,5 mm (P) (hors saillies)
Poids	: 182 g (hors batterie et carte)

La fonction "Shadow Adjustment Technology" (technologie d'ajustement des ombres) contient des technologies brevetées par Apical Limited.



Batterie au lithium-ion (LI-50B)

Type de produit	: Batterie au lithium-ion rechargeable
Modèle n°	: LI-50BA/LI-50BB
Tension standard	: 3,7 V CC
Capacité standard	: 925 mAh
Durée de vie de la batterie	: Environ 300 rechargements complets (varie selon l'utilisation)
Conditions de fonctionnement	
Température	: 0 °C à 40 °C (chargement)/ -10 °C à 60 °C (fonctionnement)/ -10 °C à 35 °C (stockage)
Dimensions	: 34,4 mm (L) × 40,0 mm (H) × 7,0 mm (P)
Poids	: Environ 20 g

Adaptateur secteur (F-1AC)

Modèle n°	: F-1AC-1/F-1AC-2/(F-1AC-3)
Alimentation requise	: 100 à 240 V CA (50/60 Hz)
Sortie	: 5 V CC, 700 mA
Durée de chargement	: Environ 2,5 heures
Conditions de fonctionnement	
Température	: 0 °C à 40 °C (fonctionnement)/-20 °C à 60 °C (stockage)
Dimensions	: 48,0 mm (L) × 60,0 mm (H) × 21,0 mm (P) (F-1AC-1)/ 39,0 mm (L) × 67,0mm (H) × 21,0 mm (P) (F-1AC-2)/ 50,0 mm (L) × 70,0 mm (H) × 21,0 mm (P) (F-1AC-3)
Poids	: Environ 80,0 g (F-1AC-1)/ Environ 70,0 g (F-1AC-2)/ Environ 90,0 g (F-1AC-3)
Longueur du câble de connexion	: Environ 1,5 m

Utilisation à basse température

Le fonctionnement à basse température de la carte Olympus xD-Picture Card en option et de la batterie au lithium-ion Olympus est garanti jusqu'à 0 °C. Toutefois, les tests suivants ont été effectués pour une utilisation avec ce produit à des températures allant jusqu'à -10 °C.

Olympus xD-Picture Card

	16 Mo	32 Mo	64 Mo	128 Mo	256 Mo	512 Mo	1 Go	2 Go
Standard	✓	✓	✓	✓	✓	✓		
TypeM/M+					✓	✓	✓	✓
TypeH					✓	✓	✓	✓

✓ Fonctionne correctement

Batterie au lithium-ion Olympus

LI-50B

- Le nombre de photos pouvant être stockées est réduit lorsque les températures sont basses.

Adaptateur microSD

Type de produit	: Adaptateur pour cartes microSD
Conditions de fonctionnement	
Température	: -10 °C à 40 °C (fonctionnement)/-20 °C à 65 °C (stockage)
Humidité	: 95 % et moins (fonctionnement)/85 % et moins (stockage)
Dimensions	: 25,0 mm (L) x 20,3 mm (H) x 1,7 mm (P) (poignée : 2,2 mm)
Poids	: Environ 0,9 g

La conception et les caractéristiques peuvent être modifiées sans préavis.

2CONF DATE/H..... 46

A

ACCENTUATION REGARD 37
 Adaptateur microSD 2, 13, 68
 Adaptateur secteur 2, 65
 Affichage de l'histogramme 25, 27
 Affichage sur un téléviseur 47
 Affichage des informations 25, 27
 Allumer l'appareil photo 14, 16
 AUCUN (☹)..... 55
 AUTO (ISO) 30
 AUTO (NOM FICHER)..... 45
 AUTO (WB)..... 30

B

Balance des blancs WB 30
 Batterie 2, 10, 59, 63, 64
 Batterie au lithium-ion 2
 BGM 37
 BIP SONORE 44

C







Câble AV 2, 47
 Câble USB 2, 51, 57
 CALEND 39
 CALENDRIER (DIAPORAMA)..... 37
 CALIBRER 49
 Carte 10, 13, 66
 Carte microSD 13, 68
 Carte microSDHC 13, 68
 Chargement du flash 59
 COMBINER DS APPAREIL 1 34
 COMBINER DS APPAREIL 2 34
 Compensation d'exposition 23
 COMPRESSION 29
 CONFIG ON 43
 Connexion
 Imprimante 51
 Ordinateur 57
 Téléviseur 47
 COULEUR 1/2/3 43

COULEUR MENU..... 43
 Courroie 2



D

DATE (☺) 55
 DATE (INFO IMPR) 53
 Date et heure ☺ 14, 46
 DEMANDE D'IMPRESSION 52
 DETEC. VISAGE 32
 DIAPORAMA  37
 DIAPOSITIVE (DIAPORAMA) 37
 DPOF 54
 DRIVE 31

E

Éclairage au tungstène  30
 ECO.D'ENERGIE 48
 ECRAN 43
 EDIT  38, 39
 EDITER COULEUR 38
 Effacer
 EFFACER  40
 Effacement d'une seule photo 18
 SELECT IMAGE 40
 TOUT EFFAC 40
 Enregistrement du son
 Ajout de son aux photos  40
 Enregistrement du son avec des
 photos  32
 Enregistrer des vidéos  21
 ESP 32
 ESP/ 32
 ETINCELLE REGARD 37
 Exposition 16

F

FAISCEAU LUMI 24, 48
 FENETRE MULTI 26
 FINE 29
 FIX BEAUTE  37
 FLASH AUTO 23
 FLASH FORCÉ  23

FONDU (DIAPORAMA)	37
FORMATER	42
Formater	42



G

GROS PLAN 	23
Guide de menu	3



H

HEURE (⌚)	55
-----------------	----



I

iESP	32
IMPR MULT	52
IMPR TOUT	52
IMPRESSION 	41
Impression de photos	51
Impression de toutes les images 	55
Impression directe	51
IMPRESSION FACILE	51
IMPRESSION SPÉCIALE	52
INDEX	39
INDEX TOUT	52
ISO	30



J

Jour ensoleillé 	30
Jour nuageux 	30

L

Lampe fluorescente 1/2/3 	30
Langue d'affichage 	14, 42
Lecture panoramique	28

M

Mémoire interne	11, 67
Menu	3
MENU APPAREIL 	30
MENU LECTURE 	39, 40
Menu principal	5
Menus FUNC	25
Mesure ponctuelle 	32
MODE AF	32
MODE BEAUTY	20

Mode d'affichage 	17
Mode flash 	21
Mode gros plan 	23
MODE FAUTO	20
Mode prise de vue	16
MODE SILENCE 	50
MODE VIDEO (Vidéos)	32
MONTAGE SUR PC	34
MOVIE 	36
MOVIE (DIAPORAMA)	37









N

NATURE MORTE (DIAPORAMA)	37
Noir et blanc	38
Nom de fichier	45
NOM FICHER	45
NOM FICHER (INFO IMPR)	53
Nombre de photos ( x)	53
NORMAL	29
NORMAL (COULEUR MENU)	43
NORMAL (DIAPORAMA)	37
NTSC	47

O

OLYMPUS Master 2	2, 57
OMBRE AJUS.	26, 33









P

PAL	47
PANORAMA 	34
PAS D FLASH 	23
PC	57
PERFECT FIX 	37
PEAU CLAIRE	37
PictBridge	51
PIXEL MAPPING	45
Prise d'une seule vue 	31
Prise de photos (mode auto complet) FAUTO	20
Prise de photos 	16
Prise de vue en série à grande vitesse 	31
Prise de vue en série 	31
Protection 	39





Q

QUALITE D'IMAGE 	29
---	----

R

Redimensionnement 	38
REGLAGE 	42
Réglage de la luminosité de l'écran 	46
REGLAGE SON.....	44
REINITIAL. 	37
REINITIAL (NOM FICHER)	45
Réservations d'impression pour une seule photo 	54
Réservations d'impression.....	54
RETARDATEUR 	24
Rognage d'une image 	38, 53
Rotation des photos 	40

S



Saturation (Basse).....	38
Saturation (Haute)	38
SAUVEGARDER	42
SCN (MODE SCENE) 	19, 33
Sépia.....	38
S-MACRO LED 	23
SUPER MACRO 	23
Son d'avertissement 	44
SON DECLENCH	44
SORTIE VIDEO	47
SPOT (MODE AF)	32
STABILISATEUR (Image fixes)	32

T

TAILLE IMAGE	29
TAP CONTROL.....	49
TOUS (DIAPORAMA).....	37
TOUS (PERFECT FIX).....	37
TX COMPRESSION	29
TYPE	37

V

Verrou AF.....	19
VISUAL IMAGE	44
VOLUME.....	43
VOLUME 	44

Vue en gros plan 	27
Vue de calendrier.....	27
Vue d'index 	27

X

xD-Picture Card	10, 66
-----------------------	--------

Y

YEUX ROUGE 	23
YEUX ROUGES	37

Z

Zoom.....	22
ZOOM (DIAPORAMA).....	37
ZOOM FIN	31
ZOOM NUM.....	31
Zoom optique.....	22

OLYMPUS®

<http://www.olympus.com/>

OLYMPUS IMAGING CORP.

Shinjuku Monolith, 3-1 Nishi-Shinjuku 2-chome, Shinjuku-ku, Tokyo, Japon

OLYMPUS IMAGING AMERICA INC.

3500 Corporate Parkway, P.O. Box 610, Center Valley, PA 18034-0610, États-Unis Tel. 484-896-5000

Support technique (États-Unis)

Aide en ligne 24/24h, 7/7 jours : <http://www.olympusamerica.com/support>

Ligne téléphonique de support : Tél. 1-888-553-4448 (appel gratuit)

Notre centre d'appels clients est ouvert de 8h à 22 heures

(du lundi au vendredi) et 9h à 17h (dimanche) ET

<http://olympusamerica.com/contactus>

Les mises à jour du logiciel Olympus sont disponibles à l'adresse suivante :

<http://www.olympusamerica.com/digital>

OLYMPUS IMAGING EUROPA GMBH

Locaux : Wendenstrasse 14-18, 20097 Hamburg, Allemagne

Tél. : +49 40-23 77 3-0 / Fax : +49 40-23 07 61

Livraisons de marchandises : Bredowstrasse 20, 22113 Hamburg, Allemagne

Adresse postale : Postfach 10 49 08, 20034 Hamburg, Allemagne

Support technique européen :

Visitez notre site à l'adresse <http://www.olympus-europa.com>

ou appelez le NUMÉRO D'APPEL GRATUIT * : **00800 - 67 10 83 00**

pour l'Autriche, la Belgique, le Danemark, la Finlande, la France, l'Allemagne, l'Italie, le Luxembourg, les Pays-Bas, la Norvège, le Portugal, l'Espagne, la Suède, la Suisse, le Royaume-Uni

* Notez que certains opérateurs de services de téléphonie (mobile) n'autorisent pas l'accès ou exigent un préfixe supplémentaire pour les numéros commençant par +800.

Pour tous les pays européens non mentionnés ou si vous ne pouvez pas obtenir la communication avec le numéro ci-dessus, appelez l'un des numéros suivants

NUMÉROS D'APPEL PAYANTS : **+49 180 5 - 67 10 83** ou **+49 40 - 237 73 4899**

Notre Support technique est disponible du lundi au vendredi de 9 à 18 heures (heure de Paris)