

# **OLYMPUS®**

APPAREIL PHOTO NUMÉRIQUE

## **FE-46|X-42|X-41**

### **Manuel d'instructions**

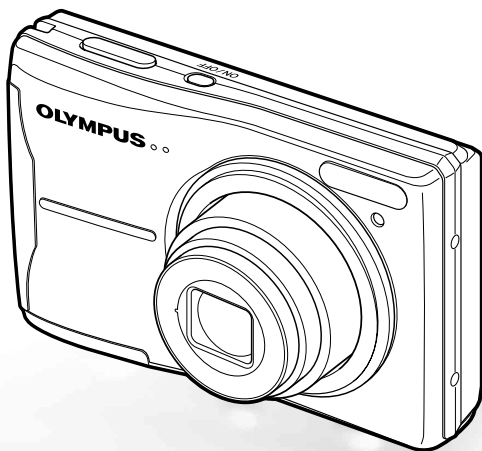

- Nous vous remercions d'avoir acheté un appareil photo numérique Olympus. Avant de commencer à utiliser votre nouvel appareil photo, veuillez lire attentivement ces instructions afin d'optimiser ses performances et sa durée de vie. Conservez ce manuel dans un endroit sûr pour pouvoir vous y référer ultérieurement.
- Nous vous recommandons de prendre des photos-test pour vous habituer à votre appareil avant de commencer à prendre de vraies photos.
- En vue de l'amélioration constante de nos produits, Olympus se réserve le droit d'actualiser ou de modifier les informations contenues dans ce manuel.
- Les captures d'écran et les illustrations de l'appareil photo présentées dans ce manuel ont été réalisées au cours des phases de développement et peuvent ne pas correspondre au produit réel.

# Étape 1

## Vérifier le contenu de la boîte



Appareil photo numérique



Courroie



Deux piles AA



Câble USB



Câble AV



Adaptateur microSD

Autres accessoires non illustrés : Manuel d'instructions (ce manuel), OLYMPUS Master 2, carte de garantie.  
Le contenu est susceptible de varier en fonction du lieu d'achat.

# Étape 2

## Préparer l'appareil photo

"Préparer l'appareil photo" (p. 10)

# Étape 3

## Prendre des photos et afficher les photos

"Prise de vue, affichage et effacement" (p. 14)

# Étape 4

## Utiliser l'appareil photo

"Trois types d'opérations de réglage" (p. 3)

# Étape 5

## Imprimer

"Impression directe (PictBridge)" (p. 34)  
"Réservations d'impression (DPOF)" (p. 37)

## Contenu

- **Nomenclature des pièces** ..... 6
- **Menus des fonctions d'affichage, d'édition et d'impression** ..... 28
- **Préparer l'appareil photo** ..... 10
- **Menus des autres réglages d'appareil photo** ..... 30
- **Prise de vue, affichage et effacement** ..... 14
- **Imprimer** ..... 34
- **Utiliser les modes prise de vue** ..... 17
- **Utiliser OLYMPUS Master 2** ..... 39
- **Utiliser les fonctions de prise de vue** ..... 19
- **Conseils d'utilisation** ..... 41
- **Utiliser les fonctions d'affichage** ... 23
- **Appendice** ..... 45
- **Menus des fonctions de prise de vue** ..... 24
- **Index** ..... 59

## Trois types d'opérations de réglage

### Utiliser le menu

Vous pouvez accéder à divers réglages d'appareil photo par les menus, dont ceux des fonctions utilisées pendant la prise de vue et l'affichage, ainsi que les réglages d'affichage de date/heure et d'écran.

- ⚠ Suivant les autres réglages concernés ou le mode **SCN** (p. 17), il se peut que certains menus ne soient pas disponibles.

#### 1 Appuyez sur la touche **MENU**.

- Cet exemple explique comment utiliser les menus pour configurer le mode [ECO.D'ENERGIE].

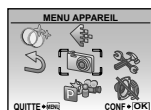

Menu supérieur du mode prise de vue

#### 2 Utilisez $\leftarrow$ $\rightarrow$ $\uparrow$ $\downarrow$ pour sélectionner le menu désiré, puis appuyez sur la touche $\left[ \text{OK} \right]$ .

- ⚠ La pression maintenue sur la touche  $\left[ \text{OK} \right]$  affiche une explication (guide de menu) pour l'option sélectionnée.

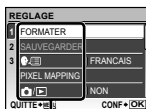

Sous-menu 1

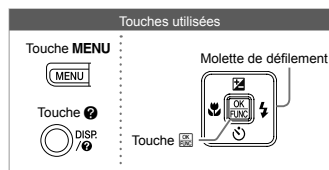

#### 3 Utilisez $\leftarrow$ $\rightarrow$ $\uparrow$ $\downarrow$ pour sélectionner le sous-menu 1 désiré, puis appuyez sur la touche $\left[ \text{OK} \right]$ .

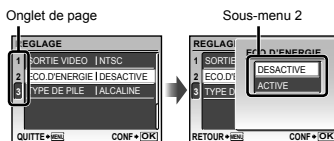

- ⚠ Pour passer rapidement au sous-menu désiré, appuyez sur  $\left[ \text{OK} \right]$  pour mettre l'onglet de page en surbrillance, puis utilisez  $\leftarrow$   $\rightarrow$   $\uparrow$   $\downarrow$  pour déplacer la page. Appuyez sur  $\left[ \text{OK} \right]$  pour revenir au sous-menu.

- ⚠ Certains menus comprennent des sous-menus qui apparaissent sur pression de la touche  $\left[ \text{OK} \right]$ .

#### 4 Utilisez $\leftarrow$ $\rightarrow$ $\uparrow$ $\downarrow$ pour sélectionner le sous-menu 2, puis appuyez sur la touche $\left[ \text{OK} \right]$ .

- Une fois le réglage effectué, l'affichage revient à l'écran précédent.

- ⚠ Il peut y avoir des opérations supplémentaires. "Réglages de menu" (p. 24 à 33)



#### 5 Appuyez sur la touche **MENU** pour terminer le réglage.

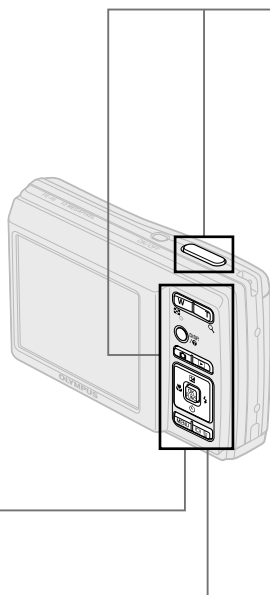

## Utiliser les touches directes

Avec les touches directes vous pouvez accéder aux fonctions de prise de vue les plus souvent utilisées.





-  Déclencheur (p. 14)

---

-  Touche  (prise de vue/changement de mode de prise de vue) (p. 17, 18)









---

-  Touche  (affichage) (p. 15)



---

-  Touches de zoom (p. 19)



---

-  Touche  (compensation d'exposition) (p. 20)
-  Touche  (gros plan) (p. 20)
-  Touche  (flash) (p. 19)
-  Touche  (retardateur) (p. 21)

---

-  Touche **DISP.**  (modification de l'affichage des informations/guide de menu) (p. 22, 23/p. 17)

---

-  Touche  (amplification du rétroéclairage/effacement) (p. 21/p. 16, 29)

## Utiliser le menu **FUNC** (p. 22)

Le menu FUNC permet de régler en moins d'étapes les fonctions de menu de prise de vue les plus souvent utilisées.

Touche  (p. 22)

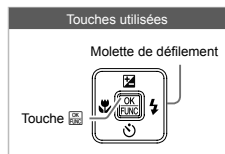

# Index de menus

## Menus des fonctions de prise de vue

En mode prise de vue, vous pouvez sélectionner des réglages.

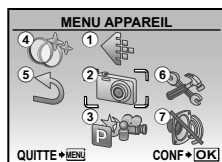
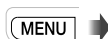

Menu supérieur du mode prise de vue

①	☞ QUALITE D'IMAGE .... p. 24	MODE DIS..... p. 18	📷/📺 ..... p. 31
②	📷 MENU APPAREIL	<b>SCN</b> ..... p. 17	SAUVEGARDE..... p. 31
	WB..... p. 25	MOVIE..... p. 18	COULEUR MENU ..... p. 31
	ISO ..... p. 25	④ 🌀 FILTRE MAGIQUE .... p. 27	BIP SONORE ..... p. 31
	📷 (Images fixes/vidéos)	⑤ ↺ REINITIALI ..... p. 27	📺 (Écran)..... p. 31
	..... p. 25	⑥ 🛠️ REGLAGE	🕒 (Date/heure) ..... p. 31
	PANORAMIQUE..... p. 26	FORMATER..... p. 30	📺 SORTIE VIDEO ..... p. 32
	MODE AF ..... p. 26	SAUVEGARDER ..... p. 30	ECO.D'ENERGIE ..... p. 33
③	🔄 MODE SWITCH	🗣️ (Langue)..... p. 30	TYPE DE PILE ..... p. 33
	<b>P</b> ..... p. 14	PIXEL MAPPING ..... p. 30	⑦ 🚫 MODE SILENCE ..... p. 33
	<b>i</b> AUTO ..... p. 17		

## Menus des fonctions d'affichage, d'édition et d'impression

En mode d'affichage, vous pouvez sélectionner des réglages.

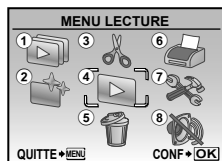
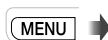

Menu supérieur du mode d'affichage

①	📷 DIAPORAMA..... p. 28	④	📺 MENU LECTURE	⑥	🖨️ IMPRESSION..... p. 29
②	👉 PERFECT FIX..... p. 28		🔒 (Protéger)..... p. 28	⑦	🛠️ REGLAGE*
③	✂️ EDIT		🔄 (Pivoter)..... p. 29		* Comme "Menus des
	📷 (Redimensionner)... p. 28		📷 (Ajouter du son aux		fonctions de prise de vue"
	✂️ (Rogner) ..... p. 28		📷 images fixes)..... p. 29	⑧	🚫 MODE SILENCE ..... p. 33
		⑤	🗑️ EFFACER..... p. 29		

# Nomenclature des pièces

## Appareil photo

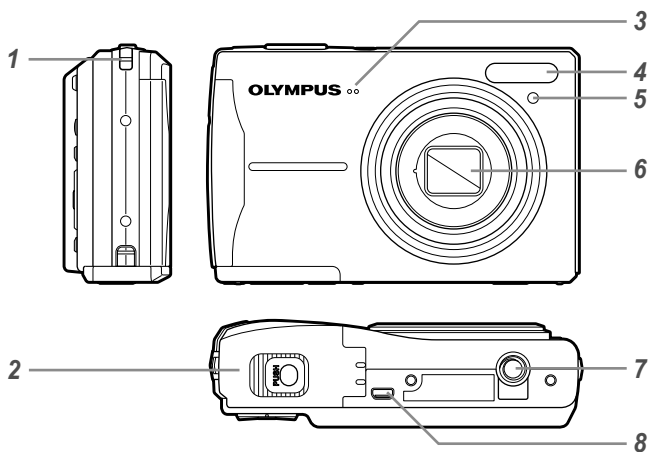

- |   |   |   |  |
|---|---|---|--|
| 1 | Œillet de courroie..... p. 10                             | 5 | Voyant du retardateur..... p. 21       |
| 2 | Couvercle du compartiment de la batterie/carte..... p. 10 | 6 | Objectif..... p. 45, 58                |
| 3 | Microphone..... p. 25, 29                                 | 7 | Embase filetée de trépied              |
| 4 | Flash..... p. 19  | 8 | Connecteur multiple..... p. 32, 34, 39 |

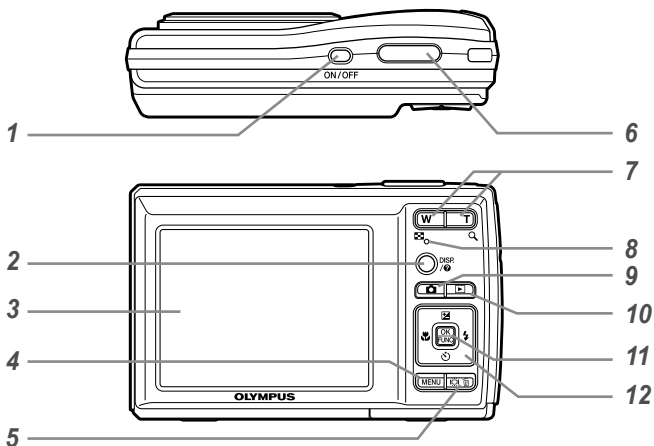

- |  |   |
|--|---|
| <p>1 Touche <b>ON/OFF</b> ..... p. 12</p> <p>2 Touche <b>DISP./</b> (modification de l'affichage des informations/guide de menu) ..... p. 22, 23/p. 17</p> <p>3 Écran ACL ..... p. 14, 41</p> <p>4 Touche <b>MENU</b> ..... p. 3</p> <p>5 Touche <b>I/O/</b> (amplification du rétroéclairage/effacement) ..... p. 21/p. 16, 29</p> <p>6 Déclencheur ..... p. 14</p> <p>7 Touches de zoom ..... p. 19</p> <p>8 Voyant d'accès de carte ..... p. 46</p> | <p>9 Touche <b>📷</b> (prise de vue/ changement de mode de prise de vue) ..... p. 17, 18</p> <p>10 Touche <b>▶</b> (affichage) ..... p. 15</p> <p>11 Touche <b>OK/FUNC</b> ..... p. 3, 22</p> <p>12 Molette de défilement ..... p. 3, 12</p> <p>Touche <b>☒</b> (compensation d'exposition) ... p. 20</p> <p>Touche <b>🌸</b> (gros plan) ..... p. 20</p> <p>Touche <b>🕒</b> (retardateur) ..... p. 21</p> <p>Touche <b>⚡</b> (flash) ..... p. 19</p> |
|--|---|

Affichage du mode prise de vue

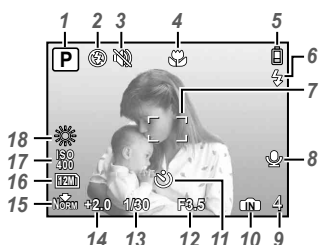
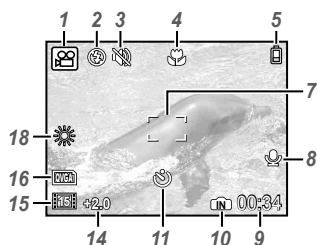

Image fixe



Vidéo

- |   |  |
|---|--|
| <p><b>1</b> Mode prise de vue ..... p. 14</p> <p><b>2</b> Mode flash ..... p. 19</p> <p><b>3</b> Mode silence..... p. 33</p> <p><b>4</b> Gros plan/super gros plan ..... p. 20</p> <p><b>5</b> Vérification de la batterie ..... p. 10</p> <p><b>6</b> Flash en attente/avertissement de bougé/chargement du flash ..... p. 19, 41</p> <p><b>7</b> Repère de mise au point automatique (AF)..... p. 14</p> <p><b>8</b> Enregistrer avec le son ..... p. 25</p> <p><b>9</b> Nombre de photos pouvant être stockées/durée d'enregistrement restante ..... p. 14/p. 18</p> | <p><b>10</b> Mémoire actuelle ..... p. 46</p> <p><b>11</b> Retardateur..... p. 21</p> <p><b>12</b> Valeur d'ouverture..... p. 14</p> <p><b>13</b> Vitesse d'obturation ..... p. 14</p> <p><b>14</b> Compensation d'exposition..... p. 20</p> <p><b>15</b> Compression/ fréquence d'images ..... p. 24</p> <p><b>16</b> Taille d'image ..... p. 24</p> <p><b>17</b> ISO..... p. 25</p> <p><b>18</b> Balance des blancs..... p. 25</p> |
|---|--|



## Affichage du mode d'affichage

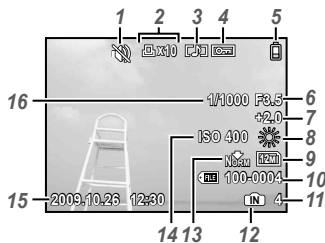

Image fixe



Vidéo

- |   |   |
|---|---|
| <b>1</b> Mode silence..... p. 33  | <b>10</b> Numéro de fichier ..... -   |
| <b>2</b> Réservations d'impression/<br>nombre de tirages..... p. 37/p. 36 | <b>11</b> Nombre de photos/<br>Durée écoulée/durée d'enregistrement<br>totale ..... p. 15/p. 16 |
| <b>3</b> Enregistrement du son..... p. 29                                 | <b>12</b> Mémoire actuelle ..... p. 46  |
| <b>4</b> Protéger ..... p. 28   | <b>13</b> Compression/<br>fréquence d'images ..... p. 24  |
| <b>5</b> Vérification de la batterie ..... p. 10                          | <b>14</b> ISO..... p. 25  |
| <b>6</b> Valeur d'ouverture..... p. 14                                    | <b>15</b> Date et heure ..... p. 12   |
| <b>7</b> Compensation d'exposition..... p. 20                             | <b>16</b> Vitesse d'obturation ..... p. 14  |
| <b>8</b> Balance des blancs..... p. 25                                    |   |
| <b>9</b> Taille d'image ..... p. 24                                       |   |

# Préparer l'appareil photo

## Fixer la courroie

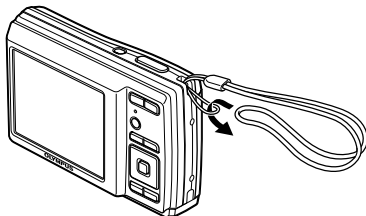

- ⚠ Tendez la courroie afin qu'elle ne soit pas relâchée.

## Insérer les piles et la carte xD-Picture Card™ (vendues séparément) dans l'appareil photo

- ⚠ N'insérez dans l'appareil photo rien d'autre que la carte xD-Picture Card ou l'Adaptateur microSD.

1

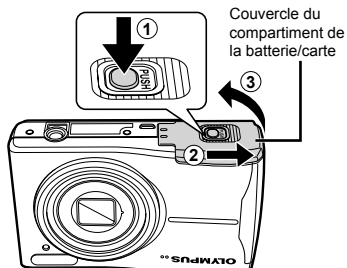

2

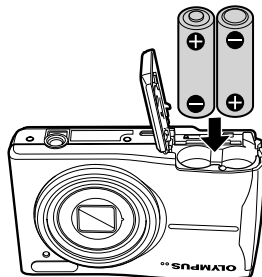

- ⚠ Concernant les types de batteries qu'il est possible d'utiliser, voir "Précautions de manipulation des batteries" (p. 45). Lorsque vous utilisez des batteries NiMH, veillez à ce qu'elles soient entièrement chargées et sélectionnez [NiMH] pour [TYPE DE PILE]. [TYPE DE PILE] (p.33)
- ⚠ Eteignez l'appareil photo avant d'ouvrir le couvercle du compartiment de la batterie/carte.
- ⚠ Lors de l'utilisation de l'appareil photo, n'oubliez pas de fermer le couvercle du compartiment de la batterie/carte.

## Quand faut-il remplacer les batteries ?

Remplacez les batteries lorsque le message d'erreur ci-dessous apparaît.

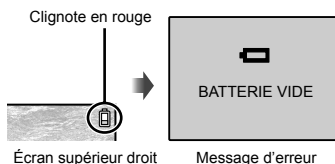

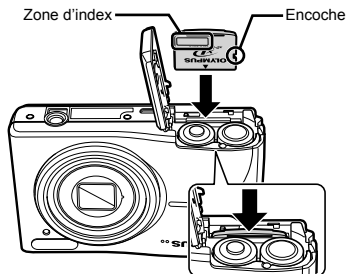
**3**

- ❗ Insérez la carte bien droit jusqu'à ce qu'elle se mette en place avec un léger bruit sec.
- ❗ Ne touchez pas la zone de contact avec les mains.

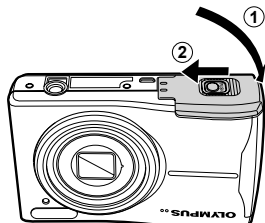
**4**

- ❗ Cet appareil photo permet à l'utilisateur de prendre des photos à l'aide de la mémoire interne même lorsque aucune carte xD-Picture Card (vendue séparément) n'est insérée. "Utiliser une carte xD-Picture Card" (p. 46)
- ❗ "Nombre de photos pouvant être stockées (images fixes)/Durée d'enregistrement continue (vidéos) dans la mémoire interne et la carte xD-Picture Card" (p. 47)

#### Pour retirer la carte xD-Picture Card

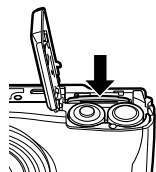
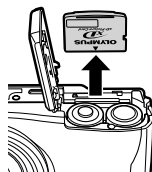
**1****2**

- ❗ Enfoncez la carte jusqu'à ce qu'elle émette un léger bruit sec et sorte légèrement, puis saisissez-la pour l'enlever.

### Utiliser une carte microSD/ carte microSDHC (vendue séparément)

Lorsqu'un Adaptateur microSD est utilisé, cet appareil photo prend aussi en charge les cartes microSD et cartes microSDHC (ci-après toutes deux dénommées carte microSD).

- ❗ "Utiliser un Adaptateur microSD" (p.48)

#### 1 Insérez la carte microSD dans l'Adaptateur microSD.

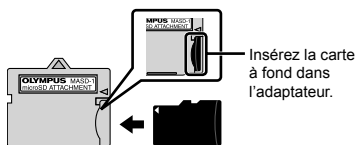

#### 2 Insérez l'Adaptateur microSD dans l'appareil photo.

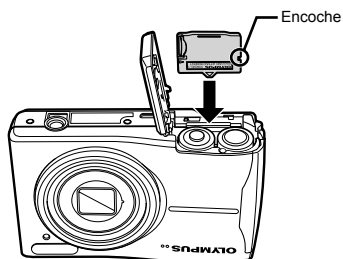

#### Pour retirer la carte microSD

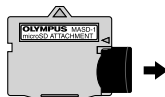

Retirez la carte microSD en la tirant bien droit.

- ❗ Ne touchez pas la zone de contact de l'Adaptateur microSD et/ou de la carte microSD.

## Molette de défilement et guide d'utilisation

Les symboles qui s'affichent sur les divers écrans de réglage et de lecture de vidéo indiquent que la molette de défilement est utilisée.

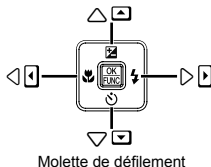
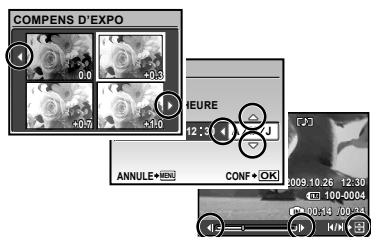

Les guides d'utilisation qui s'affichent en bas de l'écran indiquent que la touche **MENU**, la touche **OK**, les touches de zoom ou la touche **DISP** est utilisée.

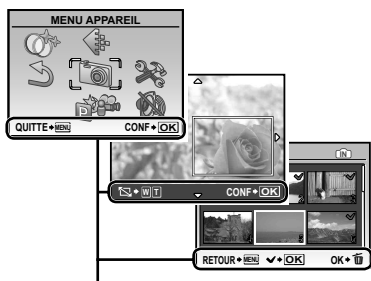

Guide d'utilisation

## Régler la date et l'heure

La date et l'heure que vous réglez ici sont sauvegardées pour les noms de fichier d'image, les impressions de date et autres données.

### 1 Appuyez sur la touche ON/OFF pour allumer l'appareil photo.

- L'écran de réglage de la date et de l'heure s'affiche si ces dernières ne sont pas réglées.

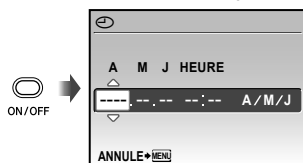

Écran de réglage de la date et de l'heure

### 2 Utilisez pour sélectionner l'année sous [A].

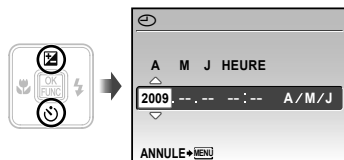

### 3 Appuyez sur pour sauvegarder le réglage de [A].

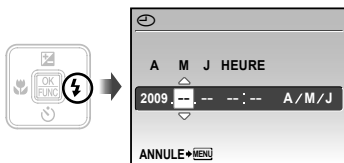





### 4 Tout comme aux étapes 2 et 3, utilisez et la touche pour régler [M] (mois), [J] (jour), [HEURE] (heures et minutes) et [A/M/J] (ordre des dates).

- ! Pour régler l'heure avec plus de précision, appuyez sur la touche lorsque le signal de temps atteint 00 seconde.
- ! Pour changer la date et l'heure, effectuez le réglage depuis le menu. [DATE/HEURE] (p. 31)

## Changer la langue d'affichage

Vous pouvez sélectionner la langue pour le menu et les messages d'erreur qui s'affichent sur l'écran.



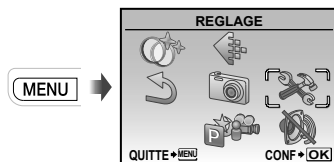

- 1 Appuyez sur la touche MENU, puis appuyez sur     pour sélectionner  (REGLAGE).

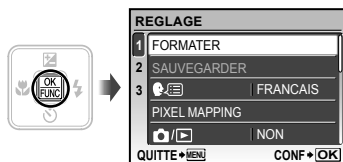

- 2 Appuyez sur la touche .



- 3 Utilisez   pour sélectionner , puis appuyez sur la touche .

- 4 Utilisez     pour sélectionner votre langue, puis appuyez sur la touche .

- 5 Appuyez sur la touche MENU.

# Prise de vue, affichage et effacement

## Prendre des photos avec une valeur d'ouverture et une vitesse d'obturation optimales (mode P)

Dans ce mode, les paramètres de prise de vue automatique sont activés, mais vous pouvez tout de même d'effectuer des modifications pour une large gamme de fonctions de menu de prise de vue telles que la compensation d'exposition, la balance des blancs, etc. si nécessaire.

### 1 Appuyez sur la touche ON/OFF pour allumer l'appareil photo.

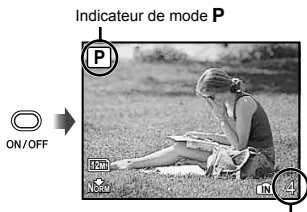

Nombre de photos pouvant être stockées (p. 47)

Écran  
(écran de mode de veille)

- ! Si le mode **P** n'est pas affiché sur l'écran, appuyez plusieurs fois sur la touche  pour le sélectionner.

Affichage du mode de prise de vue actuel



- ! Appuyez de nouveau sur la touche **ON/OFF** pour éteindre l'appareil photo.

### 2 Tenez l'appareil photo et cadrez la photo à prendre.

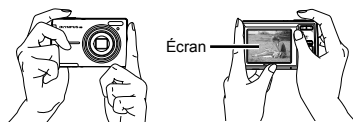

Tenue horizontale



Tenue verticale

- ! Lorsque vous tenez l'appareil photo, veillez à ne pas obstruer le flash avec vos doigts, etc.

### 3 Enfoncez le déclencheur à mi-course pour faire la mise au point sur le sujet.

- Une fois la mise au point effectuée sur le sujet, l'appareil verrouille l'exposition (la vitesse d'obturation et la valeur d'ouverture s'affichent) et le repère de mise au point automatique (AF) devient vert.
- Si le repère de mise au point automatique (AF) clignote en rouge, cela signifie que l'appareil photo n'a pas réussi à faire la mise au point. Reprenez la mise au point.

Repère de mise au point automatique (AF)

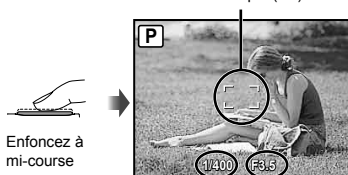

Enfoncez à mi-course

Vitesse d'obturation

Valeur d'ouverture

- ! "Mise au point" (p. 43)

- 4** Pour prendre la photo, enfoncez doucement le déclencheur jusqu'au fond, en prenant soin de ne pas secouer l'appareil photo.



Écran d'aperçu de photo

### Pour afficher les photos pendant la prise de vue

La pression sur la touche permet d'afficher les photos. Pour revenir au mode prise de vue, appuyez sur la touche ou enfoncez le déclencheur à mi-course.

### Pour enregistrer des vidéos

"Enregistrer des vidéos (mode )" (p. 18)

## Afficher les photos

- 1** Appuyez sur la touche .



Nombre de photos  
Photo lue

- 2** Utilisez pour sélectionner une photo.

Reculez de 10 photos

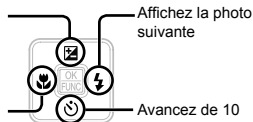

Affichez la photo précédente

- Vous pouvez modifier la taille d'affichage des photos. "Vue d'index et vue en gros plan" (p. 23)

### Pour faire la lecture des vidéos

Sélectionnez une vidéo et appuyez sur la touche .



Vidéo

- Cet appareil photo ne peut pas lire le son enregistré en mode vidéo. Pour écouter le son, raccordez l'appareil photo à un téléviseur ou à un ordinateur.

## Opérations lors de la lecture de vidéo



**Avance rapide :** Appuyez de manière continue sur .



**Recul rapide :** Appuyez de manière continue sur .

**Pause :** Appuyez sur la touche .



### Première (dernière) image/lecture image par image :

Pendant la pause, appuyez sur  pour afficher la première image, ou sur  pour afficher la dernière image.

Appuyez sur  et maintenez-la enfoncée pour visionner un film. Appuyez sur  et maintenez-la enfoncée pour visionner un film en marche arrière.

Appuyez sur la touche  pour poursuivre la lecture.





### Pour arrêter la lecture de vidéos

Appuyez sur la touche **MENU**.

## Effacer des photos pendant la lecture (effacement d'image simple)

- 1 Appuyez sur la touche  alors que la photo à effacer s'affiche.



- 2 Utilisez  pour sélectionner [OUI], puis appuyez sur la touche .

 [EFFACER] (p. 29)





# Utiliser les modes prise de vue

- ❗ Le mode de prise de vue change dans l'ordre **P**, **i**AUTO, **(M)**, **SCN**. Chaque fois que vous appuyez sur la touche **Q**. En passant à un autre mode prise de vue, la plupart des réglages autres que ceux sélectionnés en mode **P** reprennent les réglages par défaut du mode prise de vue respectif.

## Utiliser le mode le plus approprié pour la scène de prise de vue (mode SCN)

- 1 Appuyez plusieurs fois sur la touche **Q** pour paramétrer le mode **SCN**.



- L'explication du mode sélectionné s'affiche lorsque vous appuyez sur la touche **Q** de manière continue.

- 2 Utilisez **Q** pour sélectionner le mode prise de vue le mieux adapté à la scène, puis appuyez sur la touche **Q**.

Icône indiquant le mode de scène sélectionné



- ❗ En modes **SCN**, les réglages de prise de vue optimaux sont prédéfinis pour des scènes de prise de vue spécifiques. Pour cette raison, il peut être impossible de modifier les réglages dans certains modes.

Sous-menu 1	Application
PORTRAIT/ PAYSAGE/ SCENE NUIT*/ NUIT + PORTRAIT/ SPORT/ INTERIEUR/ BOUGIE*/ AUTO PORTRAIT/ COUCHER DE SOLEIL*/ FEUX D'ARTIFICES*/ CUISINE/ DOCUMENTS/ ANIMAUX	L'appareil photo applique à la photo les paramètres optimaux correspondants aux conditions de la scène.

- \* Lorsque l'objet est sombre, la réduction des parasites est automatiquement activée. La durée de prise de vue est alors multipliée par deux environ. Aucune autre photo ne peut être prise pendant ce temps.

## Prise de vue de sujets mobiles, comme des animaux ([ANIMAUX])

- 1 Utilisez **Q** pour sélectionner **[ANIMAUX]**, et appuyez sur la touche **Q** pour valider.
  - 2 Tenez l'appareil photo pour aligner le repère de mise au point automatique (AF) sur le sujet et appuyez sur **Q**.
    - Lorsque l'appareil photo reconnaît le sujet, le repère de mise au point automatique (AF) automatiquement les mouvements du sujet pour faire la mise au point sur celui-ci en continu.
- "Mise au point sur un sujet mobile (AF Action)" (p. 26).

## Prendre des photos avec les réglages automatiques (mode iAUTO)

En fonction de la scène, l'appareil photo sélectionne automatiquement le mode de prise de vue idéal parmi les modes [PORTRAIT]/ [PAYSAGE]/ [NUIT + PORTRAIT]/ [SPORT]/ [GROS PLAN]. Il s'agit d'un mode entièrement automatique qui permet à l'utilisateur de prendre des photos en utilisant le mode le mieux adapté à la scène de prise de vue d'une simple pression sur le déclencheur. Les réglages du menu des fonctions de prise de vue ne sont pas disponibles en mode **i**AUTO.

## 1 Appuyez plusieurs fois sur la touche pour paramétrer le mode **iAUTO**.

L'icône change en fonction de la scène sélectionnée automatiquement par l'appareil photo.

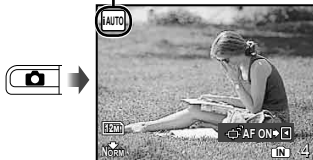

- Enfoncez à demi le déclencheur ou appuyez sur la touche **DISP.** pour vérifier le mode de prise de vue automatiquement sélectionné par l'appareil photo.
- ❗ Dans certains cas, il se peut que l'appareil photo ne sélectionne par le mode de prise de vue souhaité.
- ❗ Lorsque l'appareil photo ne peut pas identifier le mode optimal à utiliser, il sélectionne le mode **P**.

### Mise au point sur un sujet mobile (AF Action)

Appuyez sur  pour entrer en mode de veille AF Action. Pour des détails sur la procédure Action, reportez-vous à "Mise au point sur un sujet mobile (AF Action)" (p. 26).

### Utiliser le mode de stabilisation d'image numérique (mode )

Ce mode permet à l'utilisateur de réduire le flou dû à un bougé de l'appareil photo et à un mouvement du sujet.

## 1 Appuyez plusieurs fois sur la touche pour paramétrer le mode .

Indicateur de mode 

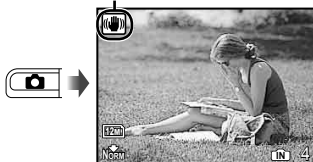

- ❗ Lorsque vous changez de mode de prise de vue, les paramètres de fonctionnement du mode  passent aux paramètres par défaut du nouveau mode sélectionné.

## Enregistrer des vidéos (mode )

### 1 Appuyez plusieurs fois sur la touche pour paramétrer le mode .

Indicateur de mode 



### 2 Enfoncez le déclencheur à mi-course pour faire la mise au point sur le sujet, puis appuyez doucement jusqu'au fond pour lancer l'enregistrement.

Allumé en rouge pendant l'enregistrement

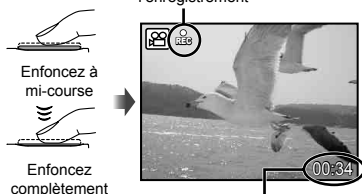

Durée d'enregistrement restante (p. 47)

### 3 Enfoncez doucement le déclencheur jusqu'au fond pour arrêter l'enregistrement.

- ❗ Le son sera également enregistré.
- ❗ Pendant l'enregistrement du son, seul le zoom numérique est disponible. Pour enregistrer des vidéos avec le zoom optique, réglez  (vidéos) (p. 25) sur [DESACTIVE].



# Utiliser les fonctions de prise de vue

## Utiliser le zoom

En appuyant sur les touches de zoom vous pouvez ajuster la plage de prise de vue.

Appuyer sur la touche grand angle (W)

Appuyer sur la touche de téléobjectif (T)

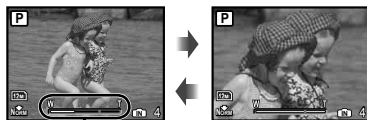
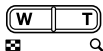

Barre de zoom

- Zoom optique : 5x, zoom numérique : 4x
- Il est recommandé d'utiliser le mode (p. 18) lors de la prise de vue avec le zoom téléobjectif.
- L'apparence de la barre de zoom identifie l'état du zoom numérique.

Lors de l'utilisation du zoom optique et du zoom numérique

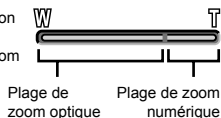

## Utiliser le flash

Vous pouvez sélectionner les fonctions de flash optimales pour les conditions de prise de vue.

### 1 Appuyez sur la touche ⚡.

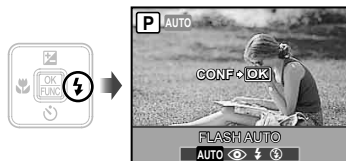

### 2 Utilisez pour sélectionner l'option de réglage, puis appuyez sur la touche pour valider.

Option	Description
FLASH AUTO	Le flash est émis automatiquement à faible éclairage ou à contre-jour.
YEUX ROUGE	Des pré-flashes sont émis pour limiter l'apparition du phénomène des yeux rouges sur vos photos.
FLASH FORCÉ	Le flash est émis quel que soit l'éclairage disponible.
PAS D FLASH	Le flash n'est pas émis.

## Ajuster la luminosité (compensation d'exposition)

Vous pouvez augmenter ou réduire la luminosité normale (exposition adéquate) réglée par l'appareil photo en fonction du mode prise de vue (saut pour **iAUTO**) afin d'obtenir la photo vraiment désirée.

### 1 Appuyez sur la touche .

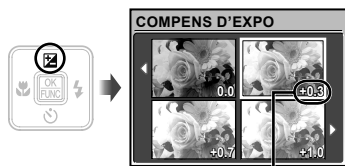

Valeur de compensation d'exposition

### 2 Utilisez pour sélectionner la luminosité désirée pour la photo, puis appuyez sur la touche .

## Prise de vue en gros plan

Cette fonction permet à l'appareil photo de faire la mise au point et de prendre en photo des sujets de très près.

### 1 Appuyez sur la touche .

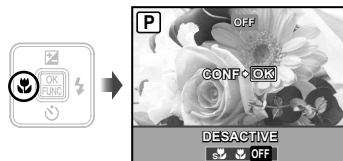

### 2 Utilisez pour sélectionner l'option de réglage, puis appuyez sur la touche pour valider.

Option	Description
DESACTIVE	Le mode gros plan est désactivé.
GROS PLAN	Permet de prendre en photo le sujet d'aussi près que 20 cm <sup>1</sup> (60 cm <sup>2</sup> ).
SUPER MACRO <sup>3</sup>	Permet de prendre en photo le sujet d'aussi près que 3 cm.

<sup>1</sup> Lorsque le zoom est réglé sur la largeur maximale (W).

<sup>2</sup> Lorsque le zoom est sur le réglage maximal de téléobjectif (T).

<sup>3</sup> Le zoom est automatiquement réglé sur une valeur fixe.

 Il n'est possible de régler ni le flash (p. 19) ni le zoom (p. 19) pendant la prise de vue super gros plan.

## Utiliser le retardateur

La photo n'est prise qu'un certain temps après que vous avez enfoncé le déclencheur jusqu'au fond.

### 1 Appuyez sur la touche .



### 2 Utilisez pour sélectionner l'option de réglage, puis appuyez sur la touche pour valider.

Option	Description
OFF	Le retardateur est désactivé.
ON	Le voyant du retardateur s'allume pendant environ 10 secondes, clignote pendant environ 2 secondes, puis la photo est prise.

 La prise de vue avec retardateur est automatiquement annulée après une prise de vue.

#### Pour annuler le retardateur après son déclenchement

Appuyez de nouveau sur la touche .

## Augmenter la luminosité de l'écran (amplification du rétroéclairage)

Appuyez sur  en mode prise de vue. L'écran devient plus lumineux. Si aucune commande n'est effectuée pendant 10 secondes, la luminosité précédente est rétablie.

## Changer l'affichage des informations de prise de vue

Vous pouvez modifier l'affichage des informations sur écran pour qu'il convienne de manière optimale à la situation, comme par exemple pour rendre l'écran clairement visible ou pour effectuer un cadrage précis en affichant la grille de référence.

### 1 Appuyez sur la touche DISP.

- Les informations de prise de vue affichées changent chaque fois que vous appuyez sur la touche, dans l'ordre indiqué ci-dessous. "Affichage du mode prise de vue" (p. 8)

Normal



Pas d'information



Grille



## Utiliser le menu FUNC

Le menu FUNC propose les fonctions de menu suivantes à l'accès et au réglage rapides.

- [WB] (p. 25)
- [QUALITE D'IMAGE] (p. 24)
- [ISO] (p. 25)

### 1 Appuyez sur la touche

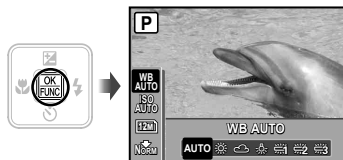

- ### 2 Utilisez pour sélectionner la fonction de menu, et pour sélectionner l'option de réglage, puis appuyez sur la touche pour valider.



# Utiliser les fonctions d'affichage

## Vue d'index et vue en gros plan

La vue d'index permet de sélectionner rapidement la photo recherchée. La vue en gros plan (agrandissement jusqu'à 10x) permet de vérifier les détails de la photo.

### 1 Appuyez sur les touches de zoom.

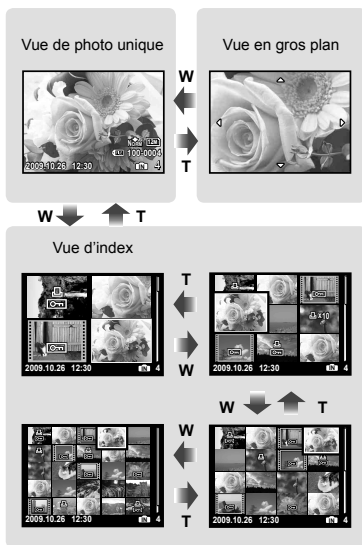
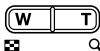

### Pour sélectionner une photo dans la vue d'index

Utilisez pour sélectionner une photo, puis appuyez sur la touche pour afficher la photo sélectionnée en vue de photo unique.

### Pour faire défiler l'affichage de la photo dans la vue en gros plan

Utilisez pour déplacer la zone d'affichage.

## Changer l'affichage des informations de photo

Vous pouvez changer de réglages d'informations de prise de vue à afficher sur l'écran.



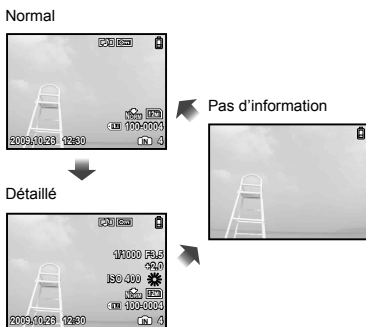

### 1 Appuyez sur la touche DISP.

- Les informations de photo affichées changent dans l'ordre indiqué ci-dessous chaque fois que vous appuyez sur la touche.



# Menus des fonctions de prise de vue

En mode prise de vue, vous pouvez effectuer des réglages.

-   indique le mode dans lequel il est possible de régler la fonction.
-  Les réglages par défaut de la fonction sont mis en surbrillance comme ceci : .

## Sélectionner la qualité d'image appropriée suivant l'application [ QUALITE D'IMAGE]



 QUALITE D'IMAGE

 P i AUTO  SCN 

### Images fixes

Sous-menu 1	Sous-menu 2	Application
TAILLE IMAGE	12M (3968×2976)	Pour des impressions au format A3.
	5M (2560×1920)	Pour des impressions au format A4.
	3M (2048×1536)	Pour des impressions jusqu'au format A4.
	2M (1600×1200)	Pour des impressions au format A5.
	1M (1280×960)	Pour des impressions jusqu'au format carte postale.
	VGA (640×480)	Pour visualiser ses images sur une télé ou sur internet.
COMPRESSION	16:9 (1920×1080)	Pour regarder des images sur un écran télé 16:9.
	FINE	Prise de vue haute qualité.
	NORMAL	Prise de vue en qualité normale.

### Vidéos

Sous-menu 1	Sous-menu 2	Application
TAILLE IMAGE	VGA (640×480) / QVGA (320×240)	Sélectionnez la qualité d'image en fonction de la taille d'image et de la fréquence d'images. Les images vidéo défilent avec plus de fluidité lorsque la fréquence d'images est élevée.
TX COMPRESSION	 30fps <sup>1</sup>	
	 15fps <sup>1</sup>	

<sup>1</sup> images par seconde

-  "Nombre de photos pouvant être stockées (images fixes)/Durée d'enregistrement continue (vidéos) dans la mémoire interne et la carte xD-Picture Card" (p. 47)



## Régler sur un agencement de couleurs naturel [WB]

MENU APPAREIL ► WB

: P SCN

Sous-menu 2	Application
AUTO	L'appareil photo règle lui-même la balance des blancs en fonction de la scène de prise de vue.
	Pour la prise de vue à l'extérieur sous un ciel dégagé
	Pour la prise de vue à l'extérieur sous un ciel nuageux
	Pour la prise de vue sous un éclairage au tungstène
	Pour la prise de vue sous un éclairage fluorescent le jour (éclairage résidentiel, etc.)
	Pour la prise de vue sous un éclairage fluorescent neutre (lampes de bureau, etc.)
	Pour la prise de vue sous un éclairage fluorescent blanc (bureaux, etc.)

## Sélectionner la sensibilité ISO [ISO]

MENU APPAREIL ► ISO

: P

Abbréviation de l'Organisation internationale de normalisation. Les normes ISO précisent la sensibilité des appareils photos et films numériques, c'est pourquoi des codes tels que "ISO 100" sont utilisés pour décrire la sensibilité.

Pour le paramètre ISO, bien que le paramètre à de valeurs inférieures réduise la sensibilité, il est possible d'obtenir des images nettes dans de bonnes conditions d'éclairage. Le réglage de valeurs plus élevées accroît la sensibilité de l'appareil et permet la prise de photos à des vitesses de déclenchement rapides même dans de faibles conditions d'éclairage. Cependant, lorsque la sensibilité est élevée, du bruit peut apparaître sur la photo prise, lui donnant, par exemple, une apparence granuleuse.

Sous-menu 2	Application
AUTO	L'appareil photo règle lui-même la sensibilité en fonction de la scène de prise de vue.
100/200/400/ 800/1600	La valeur de la sensibilité ISO est réglée.

## Enregistrer le son en prenant des photos

MENU APPAREIL ►

: P SCN

Sous-menu 2	Application
DESACTIVE	Aucun son n'est enregistré.
ACTIVE	L'appareil photo se met lui-même à enregistrer après la prise de la photo, pendant environ 4 secondes. Cette fonction est pratique pour enregistrer des observations ou des commentaires concernant la photo.

Lorsque vous enregistrez, pointez le microphone (p. 6) vers la source du son à enregistrer.

Cet appareil photo ne peut pas lire le son enregistré sur les images fixes. Pour écouter le son, raccordez l'appareil photo à un téléviseur ou à un ordinateur.

## Sélectionner le réglage du son pour les vidéos

MENU APPAREIL ►

:

Sous-menu 2	Application
DESACTIVE	Aucun son n'est enregistré.
ACTIVE	Le son est enregistré.

Lors du réglage sur [ACTIVE], seul le zoom numérique est disponible pour l'enregistrement des vidéos. Pour enregistrer des vidéos avec le zoom optique, réglez (vidéos) sur [DESACTIVE].

Cet appareil photo ne peut pas lire le son enregistré en mode vidéo. Pour écouter le son, raccordez l'appareil photo à un téléviseur ou à un ordinateur.

## Créer des photos panoramiques [PANORAMIQUE]

MENU APPAREIL ► PANORAMIQUE

: P

La prise de vue panoramique vous permet de créer une image panoramique à l'aide du logiciel OLYMPUS Master 2 inclus sur le CD-ROM fourni.

- ❗ La mise au point, l'exposition (p. 14), la position de zoom (p. 19) et [WB] (p. 25) sont verrouillées sur les valeurs de la première photo.
- ❗ Le flash (p. 19) est verrouillé en mode (PAS D FLASH).
- ① Utilisez pour sélectionner le sens dans lequel les photos sont combinées.
- ② Appuyez sur le déclencheur pour prendre la première photo, puis cadrez pour la deuxième photo.
  - La partie de l'image précédente qui servira à la jonction avec l'image suivante ne reste pas dans le cadre. Il faut donc se souvenir de l'apparence de cette partie du cadre et prendre la photo suivante de sorte qu'il y ait chevauchement.



- ③ Répétez l'étape ② jusqu'à ce que vous obteniez le nombre de photos désirées, puis appuyez sur la touche une fois terminé.
- ❗ Lorsque le repère s'affiche, il n'est pas possible de prendre davantage de photos. La prise de vue panoramique est possible jusqu'à 10 photos.
- ❗ Reportez-vous au manuel d'aide OLYMPUS Master 2 pour plus de détails sur la façon de créer des photos panoramiques.

## Sélectionner le mode de mise au point [MODE AF]

MENU APPAREIL ► MODE AF

: P

Sous-menu 2	Application
DETEC. VISAGE <sup>1)</sup>	Cette fonction sert à photographier des gens (L'appareil photo détecte automatiquement un visage et un cadre apparaît). Appuyez sur le déclencheur à mi-course et, lorsque la mise au point est effectuée sur le visage, le repère de mise au point automatique (AF) apparaît. Le repère de mise au point orange indique que la mise au point est effectuée sur une zone autre que le visage.
iESP	Cela vous permet de cadrer la photo sans avoir à vous préoccuper de la position de mise au point. L'appareil photo trouve lui-même le sujet à mettre au point et fait la mise au point dessus.
SPOT	L'appareil photo fait la mise au point sur le sujet situé à l'intérieur du repère de mise au point automatique (AF).
AF ACTION	L'appareil suit les mouvements du sujet automatiquement pour faire la mise au point en continu.

<sup>1)</sup> Pour certains sujets, il se peut que le cadre n'apparaisse pas ou qu'il mette un certain temps à apparaître.

### Mise au point sur un sujet mobile (AF Action)

- ① Tenez l'appareil photo pour aligner le repère de mise au point automatique (AF) sur le sujet et appuyez sur .
- ② Lorsque l'appareil photo reconnaît le sujet, le repère de mise au point automatique (AF) suit automatiquement les mouvements du sujet pour faire la mise au point sur celui-ci en continu.
- ③ Pour annuler Action, appuyez sur ou sur un autre bouton.
- ❗ En fonction des sujets et des conditions de prise de vue, l'appareil peut ne pas réussir à verrouiller la mise au point ou à suivre les mouvements du sujet.
- ❗ Lorsque l'appareil ne parvient pas à suivre les mouvements du sujet, le repère de mise au point automatique (AF) devient rouge.

## Changer de mode de prise de vue [] **MODE SWITCH**

**MODE SWITCH**

: **P** **SCN**

Sous-menu 1	Application
<b>P</b>	Prendre des photos avec une valeur d'ouverture et une vitesse d'obturation optimales (p. 14).
<b>iAUTO</b>	Prendre des photos avec les réglages automatiques (p. 17).
MODE DIS	Utiliser le mode de stabilisation d'image numérique (p. 18).
<b>SCN</b>	Utiliser le mode le plus approprié pour la scène de prise de vue (p. 17).
MOVIE	Enregistrer des vidéos (p. 18).

## Rétablir les valeurs par défaut des fonctions de prise de vue [] **REINITIALI**

**REINITIALI**

: **P** **SCN**

Sous-menu 1	Application
OUI	Rétablit les valeurs par défaut des fonctions de menu suivantes. <ul style="list-style-type: none"> <li>• Flash (p. 19)</li> <li>• Compensation d'exposition (p. 20)</li> <li>• Gros plan (p. 20)</li> <li>• Retardateur (p. 21)</li> <li>• [] <b>QUALITE D'IMAGE</b>] (p. 24)</li> <li>• [<b>SCN</b>] (p. 17)</li> <li>• Fonctions de menu dans [] <b>MENU APPAREIL</b>] (p. 25 à 26)</li> </ul>
NON	Les réglages en cours ne sont pas modifiés.

## Prise de vue avec effets spéciaux [] **FILTRE MAGIQUE**

**FILTRE MAGIQUE**

: **P**

- Utilisez pour sélectionner l'effet désiré, puis appuyez sur la touche .
- Après avoir sélectionné l'effet souhaité en appuyant sur la touche , aucune fonction ne peut être modifiée à part le zoom.

# Menus des fonctions d'affichage, d'édition et d'impression

Il est possible de faire des réglages pendant l'affichage d'une photo.

## Afficher automatiquement les photos [DIAPORAMA]

DIAPORAMA

### Pour lancer un diaporama

Le diaporama commence après la pression sur la touche . Pour arrêter le diaporama, appuyez sur la touche ou touche **MENU**.

- ! Le son enregistré lors de la prise de vue ne peut pas être lu pendant un diaporama. Pour écouter le son, raccordez l'appareil photo à un téléviseur ou à un ordinateur.

## Faire des retouches sur les photos [PERFECT FIX]

PERFECT FIX

- ! Il n'est pas possible de faire des retouches sur une photo déjà éditée ou retouchée.
- ! Selon la photo, il est possible que les retouches ne puissent pas s'activer.
- ! Il se peut que le traitement de retouche réduise la résolution de la photo.

Sous-menu 1	Application
TOUS	[EXPOSITION] et [YEUX ROUGES] sont appliqués ensemble.
EXPOSITION	Seules les sections assombries par le contre-jour ou un faible éclairage sont illuminées.
YEUX ROUGES	Les yeux rougis par le flash sont corrigés.

- Utilisez pour sélectionner une méthode de correction, puis appuyez sur la touche .
- Utilisez pour sélectionner la photo à retoucher, puis appuyez sur la touche .
  - La photo retouchée est sauvegardée en tant que photo séparée.

## Changer la taille de la photo [ ]

EDIT

Sous-menu 2	Application
VGA 640 × 480	Sauvegarde une photo à résolution élevée en tant que photo séparée de plus petite taille pour l'envoi par courriel et autres applications.
QVGA 320 × 240	

## Rogner une photo [ ]

EDIT

- Utilisez pour sélectionner une photo, puis appuyez sur la touche .
- Utilisez les touches de zoom pour sélectionner la taille de la photo réglée, et utilisez pour déplacer le cadre.



- Appuyez sur la touche .
  - La photo éditée sera sauvegardée en tant que photo séparée.

## Protéger les photos [ ]

MENU LECTURE



- ! Les photos protégées ne peuvent être effacées par [EFFACER] (p. 16), [SELECT IMAGE] ou [TOUT EFFAC] (p. 29), mais toutes les photos sont effacées par [FORMATER] (p. 30).





Sous-menu 2	Application
DESACTIVE	Les photos peuvent être effacées.
ACTIVE	Les photos sont protégées de sorte qu'elles ne puissent être effacées qu'en formatant la mémoire interne ou la carte.

- Utilisez pour sélectionner une photo.
- Utilisez pour sélectionner [ACTIVE].
- Si nécessaire, répétez les étapes ① et ② pour protéger d'autres photos, puis appuyez sur la touche .

## Faire pivoter les photos

 MENU LECTURE  



Sous-menu 2	Application
 +90°	La photo pivote de 90° vers la droite.
 0°	La photo ne pivote pas.
 -90°	La photo pivote de 90° vers la gauche.

- Utilisez  pour sélectionner une photo.
  - Utilisez   pour sélectionner le sens de rotation.
  - Si nécessaire, répétez les étapes ① et ② pour effectuer des réglages pour d'autres photos, puis appuyez sur la touche .
-  La nouvelle orientation des photos est enregistrée, même une fois l'appareil photo éteint.



## Ajouter du son aux images fixes

 MENU LECTURE  

Sous-menu 2	Application
<b>OUI</b>	L'appareil photo ajoute (enregistre) du son pendant environ 4 secondes pendant l'affichage de la photo. Cette fonction est pratique pour enregistrer des observations ou des commentaires concernant la photo.
<b>NON</b>	Aucun son n'est enregistré.

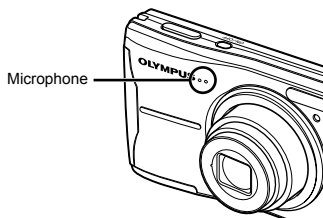
- Utilisez  pour sélectionner une photo, puis appuyez sur la touche .
- Pointez le microphone vers la source du son.





- Utilisez   pour sélectionner [OUI], puis appuyez sur la touche .
- L'enregistrement commence.







## Effacer des photos EFFACER

 EFFACER





Sous-menu 1	Application
<b>SELECT IMAGE</b>	Les photos sont sélectionnées et effacées une à la fois.
<b>TOUT EFFAC</b>	Toutes les photos de la mémoire interne ou de la carte sont effacées.

-  Lorsque vous effacez les photos de la mémoire interne, n'insérez pas la carte dans l'appareil photo.
-  Lorsque vous effacez des photos de la carte, insérez au préalable la carte dans l'appareil photo.







### Pour sélectionner et effacer les photos une à la fois [SELECT IMAGE]

- Utilisez   pour sélectionner [SELECT IMAGE], puis appuyez sur la touche .
- Utilisez   pour sélectionner la photo à effacer, puis appuyez sur la touche  pour ajouter un repère  à la photo.





- Répétez l'étape ② pour sélectionner les photos à effacer, puis appuyez sur la touche  pour effacer les photos sélectionnées.
  - Utilisez   pour sélectionner [OUI], puis appuyez sur la touche .
- Les photos qui portent le repère  sont effacées.

### Pour effacer toutes les photos [TOUT EFFAC]

- Utilisez   pour sélectionner [TOUT EFFAC], puis appuyez sur la touche .
- Utilisez   pour sélectionner [OUI], puis appuyez sur la touche .

## Enregistrer les réglages d'impression sur les données de la photo IMPRESSION

 IMPRESSION

-  "Réservations d'impression (DPOF)" (p. 37)
-  La réservation d'impression n'est possible que pour les images fixes enregistrées sur la carte.

# Menus des autres réglages d'appareil photo

## Effacer complètement les données [FORMATER]

 REGLAGE ► FORMATER

- ⚠ Avant de formater, assurez-vous qu'il ne reste pas de données importantes dans la mémoire interne ou sur la carte.
- ⚠ Les cartes de marque autre qu'Olympus et les cartes formatées sur un ordinateur doivent être formatées sur cet appareil photo avant l'utilisation.

Sous-menu 2	Application
OUI	Efface complètement les données d'image présentes dans la mémoire interne <sup>*1</sup> ou sur la carte (y compris les photos protégées).
NON	Annule le formatage.

<sup>\*1</sup> N'oubliez pas de retirer la carte avant de formater la mémoire interne.

## Copier toutes les photos de la mémoire interne sur la carte [SAUVEGARDER]

 REGLAGE ► SAUVEGARDER

Sous-menu 2	Application
OUI	Copie les données d'image de la mémoire interne à la carte.
NON	Annule la sauvegarde.

- ⚠ La sauvegarde des données peut prendre du temps. Avant de lancer la sauvegarde, assurez-vous que la charge de la batterie est suffisante.

## Changer la langue d'affichage

 REGLAGE ► 

- ⚠ "Changer la langue d'affichage" (p. 13)

Sous-menu 2	Application
Langues <sup>*1</sup>	La langue est sélectionnée pour les menus et les messages d'erreur qui s'affichent sur l'écran.

<sup>\*1</sup> Les langues disponibles varient suivant le pays et/ou la région où l'appareil photo a été acheté.

## Régler le CCD et la fonction de traitement d'image [PIXEL MAPPING]

 REGLAGE ► PIXEL MAPPING

- ⚠ Cette fonction est réglée en usine et il n'est pas nécessaire de l'ajuster juste après l'achat. Il est recommandé de le faire environ une fois par an.
- ⚠ Pour de meilleurs résultats, attendez au moins une minute après la prise ou l'affichage d'une photo avant d'effectuer le mapping des pixels. Si vous éteignez l'appareil photo pendant l'exécution du mapping des pixels, vous devrez l'effectuer de nouveau.

### Pour ajuster le capteur CCD et la fonction de traitement d'image

Appuyez sur la touche  lorsque [DEMARRER] (sous-menu 2) s'affiche.

- L'appareil photo vérifie et ajuste le CCD et la fonction de traitement d'image en même temps.

### Allumer l'appareil photo avec la touche

**ou la touche** [REGLAGE] [ON/OFF]

REGLAGE ► [ON/OFF]

Sous-menu 2	Application
OUI	La pression sur [ON/OFF] allume l'appareil photo et le fait démarrer en mode prise de vue. La pression sur [REGLAGE] allume l'appareil photo et le fait démarrer en mode d'affichage.
NON	L'appareil n'est pas allumé. Pour allumer l'appareil photo, appuyez sur la touche ON/OFF.

### Sauvegarder le mode à la mise hors tension de l'appareil photo [SAUVEGARDE]

REGLAGE ► SAUVEGARDE

Sous-menu 2	Application
OUI	Le mode de prise de vue est mémorisé lors de l'extinction de l'appareil photo et réactivé à l'allumage suivant de l'appareil.
NON	Le mode de prise de vue est réglé sur le mode P lorsque l'appareil photo est mis en marche.

! Lorsque ce paramètre est réglé sur [NON], tous les paramètres de prise de vue, sauf le mode P, [QUALITE D'IMAGE] et le mode SCN sélectionné reviennent à leur configuration par défaut lorsque l'appareil photo est éteint.

### Sélectionner la couleur et l'arrière-plan de l'écran de menu [COULEUR MENU]

REGLAGE ► COULEUR MENU

Sous-menu 2	Application
NORMAL/ COULEUR 1/ COULEUR 2/ COULEUR 3	Sélectionne la couleur de l'écran de menu ou l'image d'arrière-plan en fonction de vos préférences.

### Paramétrer le son de fonctionnement [BIP SONORE]

REGLAGE ► BIP SONORE

Sous-menu 2	Application
DESACTIVE/ ACTIVE	Eteignez ou allumez le son de fonctionnement ou d'avertissement des touches de l'appareil photo.

### Régler la luminosité de l'écran [LUMIERE]

REGLAGE ► LUMIERE

Sous-menu 2	Application
LUMIERE/ NORMAL	Sélectionne la luminosité d'écran en fonction de la luminosité environnante.

### Régler la date et l'heure [DATE]

REGLAGE ► DATE

! "Régler la date et l'heure" (p. 12)

#### Pour sélectionner l'ordre d'affichage de la date

1 Appuyez sur [DATE] après le réglage de Minute, et utilisez [REGLAGE] [DATE] pour sélectionner l'ordre d'affichage de la date.

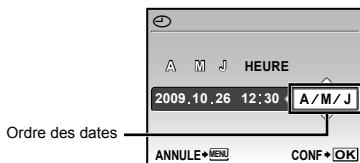

## Sélectionner un système de signal vidéo pour regarder la télévision [SORTIE VIDEO]

### REGLAGE ► SORTIE VIDEO

- ⚠ Le système de signal vidéo de télévision varie suivant les pays et régions. Avant d'afficher les photos de l'appareil photo sur le téléviseur, sélectionnez la sortie vidéo en fonction du type de signal vidéo du téléviseur.

Sous-menu 2	Application
NTSC	Connecter l'appareil photo à un téléviseur en Amérique du Nord, à Taiwan, en Corée, au Japon, et ainsi de suite.
PAL	Connecter l'appareil photo à un téléviseur en Europe, en Chine et ainsi de suite.

- ⚠ Les réglages d'usine par défaut varient en fonction de la région où est commercialisé l'appareil photo.

### Pour afficher les photos de l'appareil photo sur un téléviseur

- ① Connectez l'appareil photo au téléviseur.

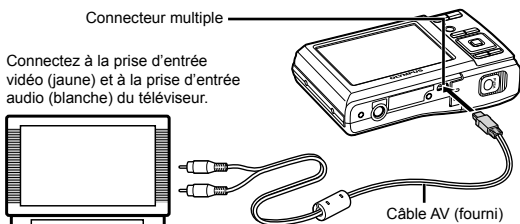

- ② Utilisez l'appareil photo pour sélectionner le même système de signal vidéo que celui du téléviseur auquel il est connecté ([NTSC]/[PAL]).
- ③ Allumez le téléviseur et changez le signal "ENTRÉE" pour "VIDÉO (une prise d'entrée connectée à l'appareil photo)".
- ⚠ Pour plus de détails sur la façon de changer la source d'entrée du téléviseur, reportez-vous au mode d'emploi du téléviseur.
- ④ Appuyez sur la touche et utilisez pour sélectionner la photo à afficher.
- ⚠ Suivant les réglages du téléviseur, il se peut que les photos et informations affichées soient partiellement rognées.



### Économiser la batterie entre les prises de photo [ECO.D'ENERGIE]

 REGLAGE ► ECO.D'ENERGIE

Sous-menu 2	Application
DESACTIVE	Annule [ECO.D'ENERGIE].
ACTIVE	Lorsque l'appareil photo n'est pas utilisé pendant environ 10 secondes, l'écran s'éteint de lui-même pour économiser la batterie.



#### Pour quitter le mode de veille

Appuyez sur une touche.

### Sélection du type de batterie [TYPE DE PILE]

 REGLAGE ► TYPE DE PILE

Sous-menu 2	Application
ALCALINE	Sélectionnez cette option lorsque vous utilisez des batteries alcalines.
NiMH	Sélectionnez cette option lorsque vous utilisez des batteries NiMH.

-  Si [ALCALINE] est sélectionné avec des batteries NiMH, l'appareil photo peut ne pas s'allumer lorsque les batteries sont faibles.
-  Si [NiMH] est sélectionné avec des batteries alcalines, l'appareil photo peut être éteint sans afficher l'avertissement relatif aux batteries faibles (p. 10).

### Rendre l'appareil photo silencieux [MODE SILENCE]

 MODE SILENCE

Sous-menu 1	Application
DESACTIVE	Les sons de fonctionnement ou d'avertissement ne sont pas en silencieux.
ACTIVE	Les sons électroniques (sons de fonctionnement ou d'avertissement) sont en silencieux.

 [BIP SONORE] (p. 31)

## Impression directe (PictBridge<sup>1</sup>)

En connectant l'appareil photo à une imprimante compatible PictBridge, vous pouvez imprimer les photos directement sur cette dernière sans utiliser d'ordinateur.

Pour savoir si votre imprimante prend en charge PictBridge, reportez-vous à son mode d'emploi.

<sup>1</sup> PictBridge est une norme d'interconnexion des appareils photo numériques et des imprimantes de différents fabricants et d'impression directe des images.

⚠ Les modes d'impression, formats de papier et autres paramètres réglables sur l'appareil photo varient suivant l'imprimante utilisée. Pour plus de détails, reportez-vous au mode d'emploi de l'imprimante.

⚠ Pour plus de détails sur les types de papier disponibles, sur l'insertion du papier et sur l'installation des cassettes d'encre, reportez-vous au mode d'emploi de l'imprimante.

## Imprimer des photos avec les réglages normaux de l'imprimante [IMPRESSION FACILE]

### 1 Affichez la photo à imprimer sur l'écran.

⚠ "Afficher les photos" (p. 15)

⚠ L'impression peut aussi être lancée quand l'appareil photo est éteint. Après l'exécution de l'étape 2, utilisez  $\leftarrow$ / $\rightarrow$ / $\uparrow$ / $\downarrow$  pour sélectionner [IMPRESSION FACILE], puis appuyez sur la touche  $\square$ . Utilisez  $\leftarrow$ / $\rightarrow$  pour sélectionner une image, et appuyez sur la touche  $\square$ .

### 2 Allumez l'imprimante puis connectez-la à l'appareil photo.

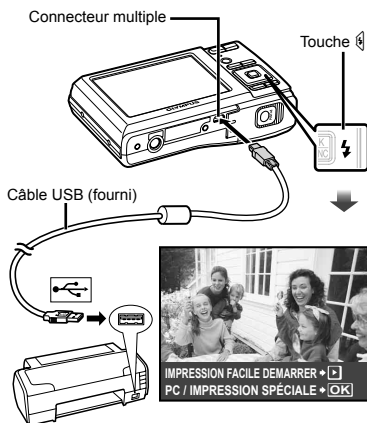

### 3 Appuyez sur $\square$ pour lancer l'impression.

### 4 Pour imprimer une autre photo, utilisez $\leftarrow$ / $\rightarrow$ pour sélectionner la photo, puis appuyez sur la touche $\square$ .

#### Pour quitter l'impression

Une fois la photo sélectionnée affichée sur l'écran, déconnectez le câble USB de l'appareil photo et de l'imprimante.



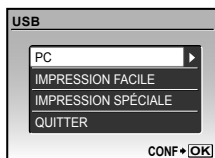

## Modifier les réglages d'imprimante pour imprimer [IMPRESSION SPÉCIALE]

- 1 Suivez les étapes 1 et 2 de [IMPRESSION FACILE] (p. 34), et appuyez sur la touche .







- 2 Utilisez   pour sélectionner [IMPRESSION SPÉCIALE], puis appuyez sur la touche .

- 3 Utilisez   pour sélectionner le mode d'impression, puis appuyez sur la touche .



Sous-menu 2	Application
IMPRESSION	Imprime la photo sélectionnée à l'étape 6.
IMPR TOUT	Imprime toutes les photos stockées dans la mémoire interne ou sur la carte.
IMPR MULT	Imprime une photo dans un format à présentation multiple.
INDEX TOUT	Imprime un index de toutes les photos stockées dans la mémoire interne ou sur la carte.
DEMANDE D'IMPRESSION <sup>1)</sup>	Imprime les photos conformément aux données de réservation d'impression stockées sur la carte.

<sup>1)</sup> [DEMANDE D'IMPRESSION] est disponible uniquement si des réservations d'impression ont été effectuées. "Réservations d'impression (DPOF)" (p. 37)

- 4 Utilisez   pour sélectionner [TAILLE] (Sous-menu 3), puis appuyez sur .

-  Si l'écran [PAPIER IMPRESSION] ne s'affiche pas, les réglages normaux de l'imprimante pour [TAILLE], [SANS BORD] et [IMAGES/PAGE] s'appliquent à l'impression.



- 5 Utilisez   pour sélectionner les réglages de [SANS BORD] ou [IMAGES/PAGE], puis appuyez sur la touche .

Sous-menu 4	Application
DESACTIVE/ACTIVE <sup>1)</sup>	La photo est imprimée avec une bordure autour ([DESACTIVE]). La photo est imprimée de manière à remplir toute la page ([ACTIVE]).
(Le nombre de photos par feuille varie suivant l'imprimante.)	Vous ne pouvez sélectionner le nombre de photos par feuille ([IMAGES/PAGE]) que si vous avez sélectionné [IMPR MULT] à l'étape 3.

<sup>1)</sup> Les réglages disponibles pour [SANS BORD] varient suivant l'imprimante.

-  Si [STANDARD] est sélectionné aux étapes 4 et 5, la photo est imprimée avec les réglages normaux d'imprimante.



- 6 Utilisez   pour sélectionner une photo.

- 7 Appuyez sur  pour faire une réservation d'impression pour l'image actuelle. Appuyez sur  pour régler les paramètres détaillés de l'imprimante pour l'image actuelle.

### Pour effectuer les réglages fins d'imprimante

- ① Utilisez   pour sélectionner le réglage, puis appuyez sur la touche .

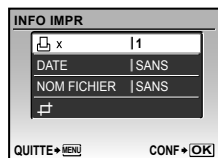

Sous-menu 5	Sous-menu 6	Application
	0 à 10	Sélectionne le nombre d'impressions.
DATE	AVEC/ SANS	Les photos sont imprimées avec la date si vous sélectionnez [AVEC]. Les photos sont imprimées sans la date si vous sélectionnez [SANS].
NOM FICHIER	AVEC/ SANS	Le nom de fichier est imprimé sur la photo si vous sélectionnez [AVEC]. Le nom de fichier n'est pas imprimé sur la photo si vous sélectionnez [SANS].
	(Passez à l'écran de réglage.)	Sélectionne une partie de la photo pour l'impression.

### Pour rogner une photo []

- Utilisez les touches de zoom pour sélectionner la taille de la partie à rogner, utilisez pour déplacer le cadre, puis appuyez sur la touche .



- Utilisez pour sélectionner [OK], puis appuyez sur la touche .



- Si nécessaire, recommencez les étapes 6 et 7 pour sélectionner l'image à imprimer, procédez au paramétrage détaillé et réglez l'option sur [1IMPRIMEE].

## 9 Appuyez sur la touche .

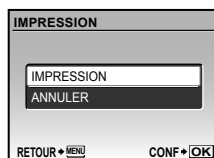

## 10 Utilisez pour sélectionner [IMPRESSION], puis appuyez sur la touche .

- L'impression commence.
- Lorsque [REGLAGE] est sélectionné en mode [IMPR TOUT], l'écran [INFO IMPR] s'affiche.
- Une fois l'impression terminée, l'écran [SEL MD IMP] s'affiche.

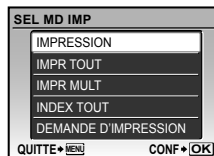

### Pour annuler l'impression

- Lorsque [TRANSFERT] s'affiche, appuyez sur la touche , utilisez pour sélectionner [ANNULER], puis appuyez de nouveau sur la touche .

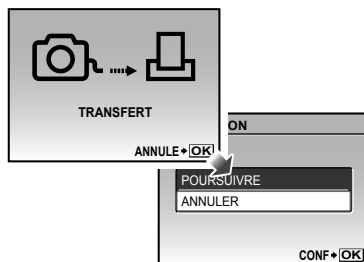

## 11 Appuyez sur la touche MENU.

- Lorsque le message [RETIRER CÂBLE USB] s'affiche, déconnectez le câble USB de l'appareil photo et de l'imprimante.

## Réervations d'impression (DPOF<sup>1</sup>)

Avec les réservations d'impression, le nombre d'impression et les options d'impression de date sont sauvegardées dans la photo sur la carte. Cela facilite l'impression sur une imprimante ou dans une boutique d'impression prenant en charge DPOF car il suffit d'utiliser les réservations d'impression sauvegardées sur la carte, sans ordinateur ni appareil photo.

<sup>1</sup> DPOF est une norme pour le stockage d'informations d'impression automatique à partir d'appareils photo numériques.

- ❗ Les réservations d'impression sont réglables uniquement pour les photos stockées sur la carte. Insérez une carte qui contient des photos avant d'effectuer des réservations d'impression.
- ❗ Il n'est pas possible de modifier, sur cet appareil photo, les réservations DPOF réglées sur un autre appareil DPOF. Effectuez les modifications à l'aide de l'appareil initial. Si vous effectuez de nouvelles réservations DPOF à l'aide de cet appareil photo, celles précédemment effectuées à l'aide de l'autre appareil seront effacées.
- ❗ Jusqu'à 999 photos par carte peuvent faire l'objet de réservations d'impression DPOF.

## Réervations d'impression pour une seule photo [ ]

- Appuyez sur la touche [▶], puis sur la touche MENU pour afficher le menu supérieur.
- Utilisez [◀] [▶] [↶] [↷] pour sélectionner [ ] IMPRESSION], puis appuyez sur la touche [OK].

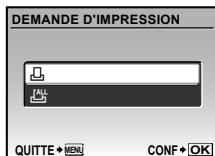

- Utilisez [◀] [▶] [↶] [↷] pour sélectionner [ ]], puis appuyez sur la touche [OK].

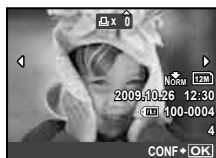

- Utilisez [↶] [↷] pour sélectionner la photo pour la réservation d'impression. Utilisez [◀] [▶] [↶] [↷] pour sélectionner la quantité. Appuyez sur la touche [OK].



- Utilisez [◀] [▶] [↶] [↷] pour sélectionner l'option d'écran [☺] (impression de la date), puis appuyez sur la touche [OK].

Sous-menu 2	Application
AUCUN	Imprime uniquement la photo.
DATE	Imprime la photo avec la date de prise de vue.
HEURE	Imprime la photo avec l'heure de prise de vue.



- Utilisez [◀] [▶] [↶] [↷] pour sélectionner [ENREG], puis appuyez sur la touche [OK].

### **Réserver une impression pour chacune des photos de la carte [ALL]**

- 1 Suivez les étapes 1 et 2 de [ ] (p. 37).
- 2 Utilisez [ ] pour sélectionner [ALL], puis appuyez sur la touche [ ].
- 3 Exécutez les étapes 5 et 6 dans [ ].

### **Réinitialiser toutes les données de réservation d'impression**

- 1 Appuyez sur la touche [ ], puis sur la touche MENU pour afficher le menu supérieur.
- 2 Utilisez [ ] pour sélectionner [IMPRESSION], puis appuyez sur la touche [ ].
- 3 Sélectionnez [ ] ou [ALL], puis appuyez sur la touche [ ].

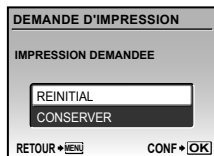

- 4 Utilisez [ ] pour sélectionner [REINITIAL], puis appuyez sur la touche [ ].

### **Réinitialiser les données de réservation d'impression pour des photos sélectionnées**

- 1 Suivez les étapes 1 et 2 de "Réinitialiser toutes les données de réservation d'impression" (p. 38).
- 2 Utilisez [ ] pour sélectionner [ ], puis appuyez sur la touche [ ].
- 3 Utilisez [ ] pour sélectionner [CONSERVER], puis appuyez sur la touche [ ].
- 4 Utilisez [ ] pour sélectionner la photo dont vous désirez annuler la réservation d'impression. Utilisez [ ] pour régler la quantité d'impression sur "0".
- 5 Si nécessaire, répétez l'étape 4, puis appuyez sur la touche [ ] une fois terminé.
- 6 Utilisez [ ] pour sélectionner l'option d'écran [ ] (impression de la date), puis appuyez sur la touche [ ].
  - Les réglages sont appliqués aux photos restantes avec données de réservation d'impression.
- 7 Utilisez [ ] pour sélectionner [ENREG], puis appuyez sur la touche [ ].

# Utiliser OLYMPUS Master 2

## Configuration système requise et installation d'OLYMPUS Master 2

Installez le logiciel OLYMPUS Master 2 en vous reportant au guide d'installation fourni.

## Connecter l'appareil photo à un ordinateur

### 1 Assurez-vous que l'appareil photo est éteint.

- L'écran est éteint.
- L'objectif est rétracté.

### 2 Connectez l'appareil photo à un ordinateur.

- L'appareil photo s'allume de lui-même.

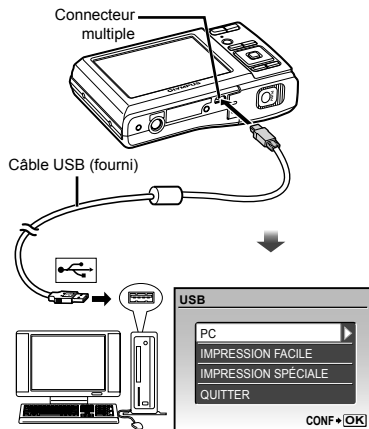

- ! Trouvez l'emplacement du port USB de destination en vous reportant au mode d'emploi de l'ordinateur.

### 3 Utilisez pour sélectionner [PC], puis appuyez sur la touche .

- L'ordinateur détecte lui-même l'appareil photo en tant que nouveau périphérique à la première connexion.

## Windows

Une fois l'appareil photo détecté par l'ordinateur, un message indiquant la fin du réglage apparaît. Confirmez le message et cliquez sur "OK". L'appareil photo est reconnu en tant que disque amovible.

## Macintosh

Si iPhoto est en cours d'exécution, quittez iPhoto et lancez OLYMPUS Master 2.

- ! Les fonctions de prise de vue sont désactivées pendant que l'appareil photo est connecté à l'ordinateur.
- ! La connexion de l'appareil photo à un ordinateur via un concentrateur USB peut entraîner un fonctionnement instable.
- ! Lorsque [MTP] est réglé pour le sous-menu qui apparaît lorsque l'on appuie sur  après avoir sélectionné [PC] à l'étape 3, il n'est pas possible de transférer les photos sur un ordinateur à l'aide d'OLYMPUS Master 2.

## Lancer OLYMPUS Master 2

### 1 Double-cliquez sur l'icône d'OLYMPUS Master 2.

## Windows

 apparaît sur le bureau.

## Macintosh

 apparaît dans le dossier OLYMPUS Master 2.

- La fenêtre Parcourir apparaît après le démarrage du logiciel.
- ! La première fois que vous lancez OLYMPUS Master 2 après l'installation, les écrans "Réglages par défaut" et "Enregistrement" apparaissent. Suivez les instructions à l'écran.

## Utiliser OLYMPUS Master 2

Lorsque OLYMPUS Master 2 est démarré, le Guide de mise en route s'affiche à l'écran, donnant des instructions pas-à-pas pour l'exécution des tâches courantes. Lorsque le Guide de mise en route ne s'affiche pas, cliquez sur  dans la barre d'outils pour l'afficher.



Pour plus de détails sur l'utilisation, reportez-vous au guide d'aide du logiciel.

## Transférer et sauvegarder des photos sans OLYMPUS Master 2

Cet appareil photo est compatible avec la catégorie mémoire de masse USB. Vous pouvez transférer et sauvegarder les données d'image sur votre ordinateur lorsque l'appareil photo y est connecté.

### Configuration système requise

Windows : Windows 2000 Professional/  
XP Home Edition/  
XP Professional/Vista

Macintosh : Mac OS X v10.3 ou plus récent

- ❗ Sur un ordinateur tournant sous Windows Vista, si [MTP] est réglé pour le sous-menu qui apparaît lorsque l'on appuie sur  après avoir sélectionné [PC] à l'étape 3 de "Connecter l'appareil photo à un ordinateur" (p. 39), Windows Photo Gallery sera disponible.
- ❗ Même si l'ordinateur est doté de ports USB, le bon fonctionnement n'est pas garanti dans les cas suivants.
  - ordinateurs avec des ports USB installés à l'aide d'une carte d'extension, etc.
  - ordinateurs sans système d'exploitation installé en usine et ordinateurs assemblés





# Conseils d'utilisation

Si l'appareil ne fonctionne pas comme il devrait, ou en cas de doute suite à l'affichage d'un message d'erreur à l'écran, reportez-vous aux informations ci-dessous pour régler le(s) problème(s).

## Dépannage

### Batterie

**“L'appareil ne fonctionne pas quand les batteries sont insérées”.**

- Insérez de nouvelles piles ou rechargez, dans le bon sens.

“Insérer les piles et la carte xD-Picture Card™ (vendues séparément) dans l'appareil photo” (p. 10)

- Si [ALCALINE] est sélectionné avec des batteries NiMH, l'appareil photo peut ne pas s'allumer lorsque les batteries sont faibles. Veillez à ce que les batteries soient entièrement chargées et sélectionnez [NiMH] pour [TYPE DE PILE]. [TYPE DE PILE] (p. 33)
- Les batteries peuvent être temporairement affaiblies en raison de la basse température. Retirez les batteries de l'appareil photo et réchauffez-les en les mettant un moment dans votre poche.

### Carte/Mémoire interne

**“Un message d'erreur s'affiche”.**

“Message d'erreur” (p. 42)

### Déclencheur

**“Aucune photo n'est prise même si j'appuie sur le déclencheur”.**

- Annulez le mode de veille.  
Pour économiser la batterie, l'appareil photo passe automatiquement en mode de veille et l'écran s'éteint si aucune opération n'est effectuée pendant 3 minutes sur l'appareil photo alors qu'il est allumé. Dans ce mode, aucune photo n'est prise même si le déclencheur est enfoncé complètement. Avant de prendre une photo, utilisez les touches de zoom ou appuyez sur une touche pour que l'appareil photo quitte le mode de veille. Si l'appareil photo est laissé tel quel pendant 12 autres minutes, il s'éteint de lui-même. Appuyez sur la touche **ON/OFF** pour allumer l'appareil photo.
- Appuyez sur la touche  pour régler un mode prise de vue.

- Avant de prendre des photos, attendez que  (charge du flash) cesse de clignoter.

### Écran

**“Affichage peu visible”.**

- Il se peut que de la condensation<sup>1</sup> se soit formée. Avant de prendre des photos, éteignez l'appareil photo et attendez que son boîtier se soit adapté à la température environnante et qu'il ait séché.  
<sup>1</sup> Des gouttelettes de condensation peuvent se former dans l'appareil photo s'il est soudainement déplacé d'un endroit froid à une pièce chaude et humide.

**“Des lignes verticales apparaissent sur l'écran”.**

- Cela peut se produire lorsque l'appareil photo est pointé vers un sujet extrêmement lumineux sous un ciel dégagé ou dans une situation similaire. Les lignes n'apparaissent toutefois pas sur la photo finale.

**“Il y a des reflets sur la photo”.**

- La prise de vue avec flash dans un environnement sombre donne une photo sur laquelle les poussières en suspension dans l'air reflètent la lumière du flash.

### Fonction de date et d'heure

**“Les réglages de date et d'heure reviennent aux valeurs par défaut”.**

- Si les batteries sont retirées et laissées hors de l'appareil photo pendant environ une journée<sup>2</sup>, l'horloge revient au réglage par défaut et doit être réglée à nouveau.  
<sup>2</sup> Le temps que mettent la date et l'heure pour revenir aux réglages par défaut varie suivant le temps pendant lequel les batteries ont été insérées.

“Régler la date et l'heure” (p. 12)















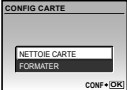







### Divers

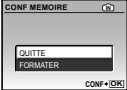







**“L'appareil fait un bruit lors de la prise d'images”.**

- L'appareil photo risque d'activer l'objectif et de produire un bruit même si aucune opération n'est effectuée. Ceci se produit car l'appareil photo effectue automatiquement des actions de mise au point automatique dès qu'il est prêt pour une prise de vue.

## Message d'erreur

- ❗ Si l'un des messages ci-dessous s'affiche sur l'écran, vérifiez la mesure corrective à prendre.

Message d'erreur	Mesure à prendre
 <b>ERR CARTE</b>	<b>Problème de carte</b> Insérez une nouvelle carte.
 <b>ECRIT PROTEGE</b>	<b>Problème de carte</b> Utilisez un ordinateur pour annuler le réglage de lecture seule.
 <b>MEM PLEINE</b>	<b>Problème de mémoire interne</b> • Insérez une carte. • Effacez les photos inutiles. <sup>1</sup>
 <b>CART PLEINE</b>	<b>Problème de carte</b> • Remplacez la carte. • Effacez les photos inutiles. <sup>1</sup>
	<b>Problème de carte</b> • Utilisez   pour sélectionner [NETTOIE CARTE], puis appuyez sur la touche  . Retirez la carte, essuyez la zone de contact (p. 46) à l'aide d'un chiffon doux et sec, puis remettez la carte en place. • Utilisez   pour sélectionner [FORMATER], puis appuyez sur la touche  . Ensuite, utilisez   pour sélectionner [OUI], puis appuyez sur la touche  .
	<b>Problème de mémoire interne</b> Utilisez   pour sélectionner [FORMATER], puis appuyez sur la touche  . Ensuite, utilisez   pour sélectionner [OUI], puis appuyez sur la touche  .
 <b>PAS IMAGE</b>	<b>Problème de mémoire interne/carte</b> Prenez des photos sans afficher immédiatement les photos prises.
 <b>ERREUR D'IMAGE</b>	<b>Problème avec la photo sélectionnée</b> Utilisez un logiciel de retouche photographique, etc., pour afficher la photo sur un ordinateur. S'il n'est toujours pas possible d'afficher la photo, cela signifie que le fichier d'image est altéré.

 <b>L'IMAGE NE PEUT ÊTRE ÉDITÉE</b>	<b>Problème avec la photo sélectionnée</b> Utilisez un logiciel de retouche photographique, etc., pour éditer la photo sur un ordinateur.
 <b>ICOUVER CARTE</b>	<b>Problème de fonctionnement</b> Fermez le couvercle du compartiment de la batterie/carte.
 <b>BATTERIE VIDE</b>	<b>Problème de batteries</b> • Insérez de nouvelles piles. • Si vous utilisez des batteries rechargeables, chargez-les.
 <b>NON CONNECTÉ</b>	<b>Problème de connexion</b> Connectez correctement l'appareil photo à l'ordinateur ou à l'imprimante.
 <b>MANQ PAPIER</b>	<b>Problème d'imprimante</b> Insérez du papier dans l'imprimante.
 <b>PAS D'ENCRE</b>	<b>Problème d'imprimante</b> Ajoutez de l'encre dans l'imprimante.
 <b>BOURRAGE</b>	<b>Problème d'imprimante</b> Retirez le papier coincé.
<b>NOUVEAUX REGLAGES<sup>3</sup></b>	<b>Problème d'imprimante</b> Rétablissez les réglages qui permettent d'utiliser l'imprimante.
 <b>ERREUR IMPR</b>	<b>Problème d'imprimante</b> Éteignez l'appareil photo et l'imprimante, assurez-vous qu'il n'y a plus de problème sur l'imprimante, puis remettez sous tension.
 <b>IMPRESSION IMPOSSIBLE<sup>4</sup></b>	<b>Problème avec la photo sélectionnée</b> Utilisez un ordinateur pour imprimer.

<sup>1</sup> Avant d'effacer des photos importantes, téléchargez-les sur un ordinateur.

<sup>2</sup> Toutes les données seront effacées.

<sup>3</sup> Cela s'affiche, par exemple, lorsque le bac à papier de l'imprimante a été retiré. N'utilisez pas l'imprimante pendant que vous effectuez des réglages sur l'appareil photo.

<sup>4</sup> Il se peut que cet appareil n'arrive pas à imprimer des photos prises sur d'autres appareils.

## Conseils relatifs à la prise de vue

Lorsque vous hésitez sur la façon de prendre la photo désirée, reportez-vous aux informations ci-dessous.

### Mise au point



#### “Faire la mise au point sur le sujet”

- **Prendre en photo un sujet qui n'est pas au centre de l'écran**

Après avoir fait la mise au point sur un objet se trouvant à la même distance que le sujet, cadrez la photo et prenez-la.

Enfoncer le déclencheur à mi-course (p. 14)

- **Réglez [MODE AF] (p. 26) sur [iESP]**
- **Prise de vue en mode [AF ACTION] (p. 26)**

L'appareil photo suit les mouvements du sujet automatiquement pour faire la mise au point en continu.

- **Prendre en photo des sujets là où la mise au point automatique est difficile**

Dans les cas suivants, cadrez la photo et prenez-la après avoir fait la mise au point (en enfonçant le déclencheur à mi-course) sur un objet à fort contraste et se trouvant à la même distance que le sujet.

Sujets à faible contraste



Lorsque des objets extrêmement lumineux se trouvent au centre de l'écran



Objet sans lignes verticales<sup>1</sup>

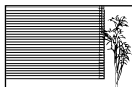

<sup>1</sup> Il est aussi efficace de cadrer la photo en tenant l'appareil à la verticale pour faire la mise au point, puis de revenir en position horizontale pour prendre des photos.

Lorsque les objets se trouvent à des distances différentes



Objet en déplacement rapide

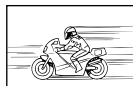

Le sujet ne se trouve pas au centre du cadre



### Bougé de l'appareil photo



#### “Prendre des photos sans secouer l'appareil photo”

- **Prendre des photos en mode [i] (p. 18)**
- **Sélectionnez [SPORT] en mode [SCN] (p. 17)**

Le mode [SPORT] utilise une vitesse d'obturateur élevée et peut réduire le flou causé par un sujet qui bouge.

- **Prendre des photos avec une sensibilité ISO élevée**

Si une sensibilité ISO élevée est sélectionnée, vous pouvez prendre des photos avec une vitesse d'obturation élevée même là où l'utilisation du flash n'est pas possible.

[ISO] (p. 25)

### Exposition (luminosité)



#### “Prendre des photos avec la bonne luminosité”

- **Prendre des photos avec [DETEC.VISAGE] (p. 26)**

Une exposition adéquate est obtenue pour un visage à contre-jour, et le visage est illuminé.

- **Prendre des photos avec l'option [FLASH FORCÉ] (p. 19) du flash**

Un sujet à contre-jour est illuminé.

- **Prendre des photos à l'aide de la compensation d'exposition (p. 20)**

Ajustez la luminosité à l'écran pour prendre la photo. Généralement, lorsque l'on prend des photos de sujets blancs (la neige, par ex.), les images apparaissent plus sombres que le sujet original. Utilisez le touche [+] pour ajuster dans le sens positif (+) et obtenir un rendu original des blancs. À l'inverse, lorsque vous prenez des images de sujets noirs, il convient d'ajuster dans le sens négatif (-).

### “Prendre des photos en conservant les nuances de couleurs telles quelles”

- Prendre des photos en sélectionnant [WB] (p. 25)

Le réglage sur AUTO permet normalement d'obtenir des résultats optimaux dans la plupart des environnements, mais pour certains sujets il est préférable d'expérimenter avec des réglages différents. (Cela s'applique tout particulièrement pour les zones à l'ombre sous un ciel dégagé, sous des éclairages combinant lumière naturelle et lumière artificielle, etc.)

- Prendre des photos avec l'option [FLASH FORCÉ] (p. 19) du flash

L'utilisation du flash est aussi efficace pour la prise de vue sous un éclairage fluorescent ou autre éclairage artificiel.

## Qualité d'image



### “Prendre des photos plus nettes”

- Prendre des photos avec le zoom optique

Évitez de prendre des photos avec le zoom numérique (p. 19).

- Prendre des photos avec une basse sensibilité ISO

Si la photo est prise avec une sensibilité ISO élevée, des parasites (des petits points de couleur et des inégalités de couleur absentes de la scène originale) peuvent apparaître et la photo peut être granuleuse. La photo obtenue est aussi plus granuleuse qu'avec une basse sensibilité ISO.

[ISO] (p. 25)

## Batteries



### “Prolonger l'autonomie des batteries”

- Évitez les opérations suivantes lorsque vous ne prenez pas de photos, car elles consomment l'énergie de la batterie
  - Enfoncer le déclencheur à mi-course de manière répétée
  - Utiliser le zoom de manière répétée
- Réglez [ECO.D'ENERGIE] (p. 33) sur [ACTIVE]

## Conseils pour l'affichage et l'édition

### Affichage



#### “Afficher les photos de la mémoire interne et de la carte”

- Retirez la carte lorsque vous visionnez des images de la mémoire interne de l'appareil
  - “Insérer les piles et la carte xD-Picture Card™ (vendues séparément) dans l'appareil photo” (p. 10).
  - “Utiliser une carte microSD/carte microSDHC (vendue séparément)” (p. 11)

### Édition



#### “Effacer le son enregistré sur une image fixe”

- Enregistrez du silence sur le son lors de l'affichage de la photo

“Ajouter du son aux images fixes [🔊]” (p. 29)

# Appendice

## Entretien de l'appareil photo

### Surface

- Essayez doucement avec un chiffon doux. Si l'appareil photo est très sale, trempez le chiffon dans une eau savonneuse douce et essorez-le bien. Passez le chiffon humide sur l'appareil photo puis essayez avec un chiffon sec. Si vous avez utilisé l'appareil photo à la plage, utilisez un chiffon trempé dans de l'eau propre et bien essoré.

### Écran

- Essayez doucement avec un chiffon doux.

### Objectif

- Utilisez une poire soufflante disponible en magasin pour souffler la poussière, puis essayez doucement avec un tissu nettoyant pour lentille d'objectif.

⚠ N'utilisez aucun solvant puissant tel que benzène ou alcool, ni un chiffon traité chimiquement.

⚠ De la moisissure peut se former sur la lentille de l'objectif si elle reste sale.

## Rangement

- Avant de ranger l'appareil photo pour une période prolongée, retirez la batterie et la carte ; rangez l'appareil photo dans un endroit frais, sec et bien aéré.
- Testez régulièrement les fonctions de l'appareil photo en insérant les batteries.

⚠ Évitez de laisser l'appareil photo dans les endroits où l'on manipule des produits chimiques, car il y a risque de corrosion.

## Précautions de manipulation des batteries

- Outre les batteries fournies avec l'appareil photo, vous pouvez utiliser les types de batteries suivants. Choisissez la source d'alimentation la mieux adaptée à la situation.

### Batteries alcalines AA

Le nombre de photos que vous pouvez prendre varie suivant le fabricant des batteries et les conditions de prise de vue.

### Batteries NiMH AA (batteries rechargeables)

Les batteries NiMH Olympus sont rechargeables et économiques. Pour plus de détails, reportez-vous au mode d'emploi du chargeur.



Attention :

N'utilisez que les piles homologuées pour l'usage avec ce produit. Sinon, cela pourrait provoquer une explosion.

Suivez les instructions de ce manuel (p. 51) lors de la mise au rebut de piles usagées.

- **Les types de batteries suivants ne sont pas utilisables :**

**Bloc-piles au lithium (CR-V3)/AA (R6), batteries au manganèse (zinc-carbone)/batteries Oxyde AA (R6)/batteries au lithium AA (R6)**

- La consommation de cet appareil photo varie selon les fonctions utilisées.
- L'appareil photo consomme de l'énergie de manière continue dans les conditions décrites ci-dessous, causant l'épuisement rapide des batteries.
  - Le zoom est souvent utilisé.
  - Le déclencheur est souvent enfoncé à mi-course dans le mode prise de vue, activant la mise au point automatique.
  - Une image apparaît sur l'écran pendant une durée prolongée.
  - L'appareil est connecté à un ordinateur ou à une imprimante.
- L'autonomie des batteries varie suivant le type de batteries, le fabricant, les conditions de prise de vue, etc. De même, il se peut que l'appareil photo s'éteigne sans avoir affiché l'avertissement de niveau des batteries, ou qu'il affiche cet avertissement plus tôt.

## Utiliser une carte xD-Picture Card

La carte (et la mémoire interne) correspond aussi à la pellicule qui enregistre les photos sur un appareil classique. Il est possible d'effacer les photos (données) enregistrées et de faire des retouches à l'aide d'un ordinateur. Les cartes peuvent être retirées de l'appareil photo et remplacées, mais cela n'est pas possible avec la mémoire interne. Vous pouvez utiliser des cartes à capacité supérieure pour prendre davantage de photos.

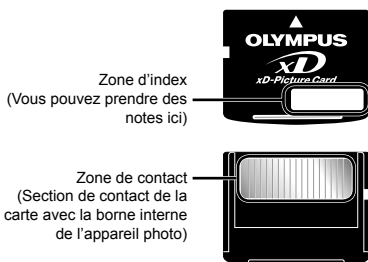

- ⚠ Ne touchez pas directement la zone de contact.

### Cartes compatibles avec cet appareil photo

Cartes xD-Picture Card (16 Mo à 2 Go)  
(Type H/M/M+, Standard)

### Utiliser une carte neuve

Avant d'utiliser une carte autre que Olympus ou une carte qui a été utilisée à une autre fin sur un ordinateur ou autre appareil, utilisez [FORMATER] (p. 30) pour formater la carte.

### Vérifier l'emplacement de sauvegarde des photos

L'indicateur de mémoire indique si la mémoire interne ou la carte est en cours d'utilisation pendant la prise de vue ou l'affichage.

### Indicateur de mémoire actuelle

IND : La mémoire interne est en cours d'utilisation

Aucun : La carte est en cours d'utilisation



- ⚠ Les données de la carte ne seront pas complètement effacées même si vous exécutez [FORMATER], [EFFACER], [SELECT IMAGE] ou [TOUT EFFAC]. Avant de jeter une carte, détruisez-la pour éviter les fuites de données personnelles.

### Procédure de lecture/enregistrement de la carte

N'ouvrez jamais le compartiment à batterie/carte, ni ne débranchez le câble USB lorsque l'appareil photo est en train de lire ou d'écrire des données. Cet état est indiqué par le clignotement du voyant d'accès à la carte. Cela peut non seulement endommager les données image mais aussi endommager définitivement la carte ou la mémoire interne de l'appareil.

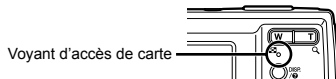

**Nombre de photos pouvant être stockées (images fixes)/Durée d'enregistrement continue (vidéos) dans la mémoire interne et la carte xD-Picture Card**

**Images fixes**

TAILLE IMAGE	COMPRESSION	Nombre de photos pouvant être stockées			
		Mémoire interne		Utilisation d'une carte xD-Picture Card 1 Go	
		Avec son	Sans son	Avec son	Sans son
12M	FINE	2	2	151	152
	NORM	5	5	296	300
5M	FINE	6	6	353	359
	NORM	12	13	673	695
3M	FINE	10	10	565	576
	NORM	21	21	1 102	1 141
2M	FINE	17	17	913	940
	NORM	32	35	1 728	1 880
1M	FINE	26	27	1 390	1 453
	NORM	48	55	2 557	2 906
VGA	FINE	87	110	4 567	5 813
	NORM	152	203	7 993	10 657
16:9	FINE	16	16	841	875
	NORM	31	32	1 639	1 728

**Vidéos**

TAILLE IMAGE	TX COMPRESSION	Durée d'enregistrement continue			
		Mémoire interne		Utilisation d'une carte xD-Picture Card 1 Go	
		Avec son	Sans son	Avec son	Sans son
VGA	30	10 sec.	10 sec.	8 min. 59 sec.*	9 min. 5 sec.*
	15	20 sec.	20 sec.	17 min. 48 sec.	18 min. 11 sec.
QVGA	30	28 sec.	29 sec.	24 min. 43 sec.	25 min. 27 sec.
	15	54 sec.	58 sec.	48 min. 2 sec.	50 min. 55 sec.

! La taille maximale d'un fichier de film est de 2 Go, quelle que soit la capacité de la carte.

\* La durée d'enregistrement maximale est de 10 secondes lors de l'utilisation d'une carte xD-Picture Card TypeM ou Standard.

**Augmenter le nombre de photos qu'il est possible de prendre**

Effacez les photos inutiles ou connectez l'appareil photo à un ordinateur ou autre appareil pour y sauvegarder les photos, puis effacez-les de la mémoire interne ou de la carte.

[EFFACER] (p. 16), [SELECT IMAGE] (p. 29), [TOUT EFFAC] (p. 29), [FORMATER] (p. 30)

## Utiliser un Adaptateur microSD

- ⚠ Ne pas utiliser l'adaptateur sur un appareil photo numérique Olympus qui ne prend pas en charge cet Adaptateur microSD, ni sur les autres marques d'appareils photo numériques, sur les ordinateurs, imprimantes et autres appareils qui prennent en charge les cartes xD-Picture Card. Non seulement vous risqueriez d'abîmer les photos prises, mais cela peut aussi provoquer un dysfonctionnement sur l'appareil.
- ⚠ Si la carte microSD ne sort pas, ne la retirez pas par la force. Informez-vous auprès d'un distributeur ou centre de service agréé.

## Cartes compatibles avec cet appareil photo

Carte microSD/carte microSDHC

- ⚠ Pour la liste des cartes microSD dont le fonctionnement a fait l'objet de tests, visitez notre site Web (<http://www.olympus.com/>).

## Envoyer des photos

Vous pouvez envoyer des images vers un ordinateur ou une imprimante PictBridge au moyen du câble USB fourni avec l'appareil photo.

Pour envoyer les données vers d'autres appareils, retirez l'adaptateur de l'appareil photo et utilisez un adaptateur de carte microSD disponible en magasin.

## Précautions de manipulation

Ne touchez pas la zone de contact de l'adaptateur ou de la carte microSD. Cela risquerait de causer l'échec de la lecture des photos. Lorsqu'il y a des empreintes digitales ou des taches sur la zone de contact, essuyez-les avec un chiffon doux et sec.

## PRÉCAUTIONS DE SÉCURITÉ



**ATTENTION**  
RISQUE DE DÉCHARGE  
NE PAS OUVRIR



ATTENTION : POUR RÉDUIRE LE RISQUE DE DÉCHARGE ÉLECTRIQUE, NE RETIRER NI LA PARTIE ANTÉRIEURE NI POSTÉRIEURE DU BÔÎTIER. AUCUNE PIÈCE À L'INTÉRIEUR NE PEUT ÊTRE RÉPARÉE PAR L'UTILISATEUR. SE RÉFÉRER À DU PERSONNEL DE DÉPANNAGE QUALIFIÉ POUR UNE RÉPARATION.



Le point d'exclamation à l'intérieur d'un triangle vous alerte sur certains points importants concernant le maniement et l'entretien de l'appareil figurant dans la documentation fournie avec le produit.



**DANGER**

Si le produit est utilisé sans respecter les informations données sous ce symbole, des blessures graves, voire mortelles pourraient en résulter.



**AVERTISSEMENT**

Si le produit est utilisé sans respecter les informations données sous ce symbole, des blessures voire la mort pourraient en résulter.



**ATTENTION**

Si le produit est utilisé sans observer les informations données sous ce symbole, des blessures, des dommages à l'appareil ou des pertes de données pourraient en résulter.

### AVERTISSEMENT !

**POUR ÉVITER LES RISQUES D'INCENDIE OU DE DÉCHARGE ÉLECTRIQUE, NE JAMAIS DÉMONTÉ, EXPOSER CE PRODUIT À L'EAU NI LE FAIRE FONCTIONNER DANS UN ENVIRONNEMENT TRÈS HUMIDE.**

## Précautions générales

- Lire toutes les instructions** — Avant d'utiliser l'appareil, lire toutes les instructions de fonctionnement. Sauvegarder tous les manuels et la documentation pour s'y référer ultérieurement.
- Nettoyage** — Toujours débrancher ce produit de la prise de courant avant nettoyage. N'utiliser qu'un chiffon humide pour le nettoyage. Ne jamais utiliser de produits de nettoyage liquides ou aérosols, ni de solvants organiques pour nettoyer ce produit.
- Accessoires** — Pour votre sécurité, et pour éviter d'endommager le produit, n'utiliser que des accessoires recommandés par Olympus.
- Eau et humidité** — Pour les précautions sur des produits avec une conception imperméable, lire les sections imperméabilisation.
- Emplacement** — Pour éviter d'endommager l'appareil, monter le produit solidement sur un trépied ou un sabot stable.
- Alimentation** — Ne raccorder ce produit qu'à la source d'alimentation décrite sur l'étiquette du produit.



**Entrée d'objets** — Pour éviter des blessures, ne jamais introduire d'objet métallique dans le produit.

**Chaleur** — Ne jamais utiliser ni ranger ce produit près d'une source de chaleur telle qu'un radiateur, un accumulateur de chaleur, ou tout type d'appareil qui génère de la chaleur, comprenant les amplificateurs.

## Maniement de l'appareil

### AVERTISSEMENT

- **Ne pas utiliser l'appareil à proximité de gaz inflammables ou explosifs.**
- **Ne pas utiliser le flash ou la LED de très près sur des personnes (bébés, jeunes enfants, etc.).**
  - Vous devez être au moins à 1 m des visages de vos sujets. Déclencher le flash trop près des yeux du sujet pourrait causer une perte momentanée de la vision.
- **Ne pas laisser l'appareil à la portée des enfants.**
  - Toujours utiliser et ranger l'appareil hors de la portée des jeunes enfants et des bébés pour empêcher les situations dangereuses suivantes qui pourraient causer des blessures graves :
    - S'enrouler dans la courroie de l'appareil, causant la strangulation.
    - Avaler accidentellement la batterie, des cartes ou d'autres petites pièces.
    - Déclencher accidentellement le flash dans leurs yeux ou ceux d'un autre enfant.
    - Se blesser accidentellement par des parties en mouvement de l'appareil.
- **Ne pas regarder le soleil ni de la lumière puissante avec l'appareil.**
- **Ne pas utiliser ni ranger l'appareil dans des endroits poussiéreux ou humides.**
- **Ne pas couvrir le flash avec une main pendant le déclenchement.**
- **N'insérez dans l'Adaptateur microSD rien d'autre que la carte microSD.**

D'autres types de cartes ne peuvent pas être insérés dans l'Adaptateur microSD.
- **N'insérez dans l'appareil photo rien d'autre que la carte xD-Picture Card ou l'Adaptateur microSD.**

Si vous y insérez une carte par erreur, telle que la carte microSD, n'utilisez pas de force. Veuillez communiquer avec les centres de service ou les distributeurs autorisés.

### ATTENTION

- **Arrêter immédiatement d'utiliser l'appareil si vous remarquez une odeur, un bruit anormal ou de la fumée provenant de l'appareil.**
  - Ne jamais retirer les batteries les mains nues, ce qui pourrait vous brûler les mains.
- **Ne jamais manipuler l'appareil avec des mains mouillées.**
- **Ne pas laisser l'appareil dans des endroits où il pourrait être soumis à des températures très élevées.**
  - Ceci pourrait causer une détérioration de certaines pièces et, dans certaines circonstances, l'appareil pourrait prendre feu. Ne pas utiliser le chargeur s'il est couvert (par exemple par une couverture). Ce qui pourrait causer une surchauffe, débouchant sur un incendie.
- **Manipuler l'appareil soigneusement afin d'éviter une brûlure à basse température.**
  - Lorsque l'appareil contient des parties métalliques, une surchauffe peut déboucher sur une brûlure à basse température. Faire attention aux points suivants :
    - Utilisé pendant une longue durée, l'appareil devient chaud. Si vous tenez l'appareil dans ces conditions, une brûlure à basse température risque de se produire.
    - Dans des endroits sujets à des températures très froides, la température du corps de l'appareil peut être plus basse que la température ambiante. Si possible, mettre des gants en tenant l'appareil à des températures basses.
- **Faire attention avec la courroie.**
  - Faire attention avec la courroie en portant l'appareil. Elle peut facilement s'accrocher à des objets sur le passage et causer des dommages sérieux.

## Précautions de manipulation de la batterie

**Veillez suivre ces consignes importantes pour éviter le coulage du liquide de la batterie, une génération de chaleur, des brûlures, une explosion, ou de causer des décharges électriques ou brûlures.**

### DANGER

- N'utilisez que les piles NiMH et le chargeur adapté de marque Olympus.
- Ne jamais chauffer ni mettre au feu la batterie.
- Prendre des précautions en transportant ou rangeant la batterie pour éviter qu'elle vienne en contact avec des objets métalliques comme des bijoux, des épingles à cheveux, des agrafes, etc.
- Ne jamais ranger la batterie dans un lieu où elle serait exposée en plein soleil, ou sujette à des températures élevées dans un véhicule chaud, près d'une source de chaleur, etc.
- Pour éviter de causer des coulagements de liquide de la batterie ou d'endommager ses bornes, respecter scrupuleusement toutes les instructions concernant l'usage de la batterie. Ne jamais tenter de démonter une pile ni la modifier de quelque façon que ce soit, ni la souder, etc.
- Si du liquide de la batterie entrait dans vos yeux, les laver immédiatement avec de l'eau claire et froide du robinet et consulter immédiatement un médecin.
- Toujours ranger la batterie hors de la portée des jeunes enfants. Si un enfant avale accidentellement une batterie, consulter immédiatement un médecin.

### AVERTISSEMENT

- Maintenir à tout moment la batterie au sec.
- Pour éviter un coulage du liquide de la batterie, une génération de chaleur ou de causer un incendie ou une explosion, n'utiliser que la batterie recommandée pour l'usage avec ce produit.
- Ne jamais mélanger des piles/batteries (piles neuves et usagées, batteries chargées et déchargées, piles/batteries de fabricant ou de capacité différente, etc.).
- Ne jamais tenter de recharger des piles alcalines, lithium ni des batteries CR-V3 au lithium.
- Introduire soigneusement la batterie comme décrit dans les instructions de fonctionnement.
- Ne pas utiliser de pile ni batterie dont le corps n'est pas couvert par une feuille isolante ou si la feuille est déchirée, ce qui pourrait causer des coulagements de liquide, un incendie ou des blessures.

### ATTENTION

- Ne retirez pas les batteries immédiatement après avoir utilisé l'appareil photo. Les batteries peuvent devenir chaudes pendant une utilisation prolongée.
- Toujours retirer la batterie de l'appareil avant de le ranger pour une longue durée.

**Les piles AA suivantes ne peuvent pas être utilisées.**

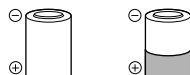

Piles dont le corps n'est que partiellement recouvert ou pas du tout recouvert par une feuille isolante.



Piles dont la borne  $\ominus$  est relevée, mais pas recouverte par une feuille isolante.

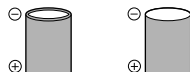

Piles dont les bornes sont plates et pas complètement recouvertes par une feuille isolante. (De telles piles ne peuvent pas être utilisées même si la borne  $\ominus$  est partiellement recouverte.)

- Si les piles NIMH ne sont pas rechargées pendant la durée spécifiée, arrêtez le chargement et ne les utilisez pas.
- Ne pas utiliser une batterie si elle est endommagée ou cassée.
- Si une batterie coule, devient décolorée ou déformée, ou semble anormale pendant le fonctionnement, arrêtez d'utiliser l'appareil photo.
- Si du liquide de pile coule sur vos vêtements ou sur votre peau, retirez le vêtement et lavez immédiatement la zone affectée avec de l'eau claire et froide du robinet. Si le liquide vous brûle la peau, consulter immédiatement un médecin.
- Ne jamais soumettre les piles à des chocs violents ni à des vibrations continues.

## Précautions pour l'environnement d'utilisation

- Pour protéger la technologie de haute précision contenue dans ce produit, ne jamais laisser l'appareil dans les endroits indiqués ci-dessous, que ce soit en utilisation ou pour le rangement :
  - Endroits où les températures et/ou l'humidité sont élevées ou passent par des changements extrêmes. En plein soleil, à la plage, dans des voitures fermées, ou près d'autres sources de chaleur (poêle, radiateur, etc.) ou des humidificateurs.
  - Dans des endroits sablonneux ou poussiéreux.
  - Près de produits inflammables ou explosifs.
  - Dans des endroits humides, telle qu'une salle de bain ou sous la pluie. En utilisant des produits avec une conception imperméable, lire également leurs manuels.
  - Dans des endroits prédisposés à de fortes vibrations.
- Ne jamais laisser tomber l'appareil ou le soumettre à des chocs violents ou à des vibrations.
- Lorsque l'appareil est monté sur un trépied, ajuster sa position avec la tête du trépied. Ne pas faire tourner l'appareil.
- Ne pas toucher les contacts électriques de l'appareil.
- Ne pas laisser l'appareil pointé directement vers le soleil. Cela pourrait endommager l'objectif ou le rideau de l'obturateur, altérer les couleurs, générer des images fantômes sur le CCD, ou pourrait éventuellement provoquer un incendie.
- Ne pas pousser ni tirer violemment l'objectif.
- Avant de ranger l'appareil pour une longue durée, retirer la batterie. Choisir un endroit frais et sec pour le rangement pour prévenir la formation de condensation ou de moisissure dans l'appareil. Après rangement, vérifier le fonctionnement de l'appareil en le mettant en marche et en appuyant sur le déclencheur pour s'assurer qu'il fonctionne normalement.
- Toujours respecter les restrictions d'environnement de fonctionnement décrites dans le manuel de l'appareil photo.

## Précautions pour la manipulation de la batterie

- Les piles NiMH Olympus (inclus dans certaines régions) ne sont conçues que pour l'utilisation avec des appareils photo numériques Olympus. Ne jamais utiliser ces batteries avec tout autre matériel.
- Toujours charger des piles NiMH (inclus dans certaines régions) avant de les utiliser pour la première fois, ou si elles n'ont pas été utilisées pendant une longue durée.
- Toujours recharger des lots de batteries (inclus dans certaines régions) (2 ou 4) ensemble.
- N'utiliser des piles alcalines qu'en cas d'absence nécessité. Dans certains cas, les batteries alcalines peuvent avoir une durée de vie inférieure aux NiMH. La performance des piles alcalines est limitée, en particulier à basses températures. L'utilisation des piles NiMH est recommandée.
- Les piles AA au manganèse (Zinc-Carbone) ne peuvent pas être utilisées avec cet appareil.
- En faisant fonctionner l'appareil sur piles à basses températures, essayer de maintenir autant que possible l'appareil et des piles de rechange au chaud. Les piles qui sont faibles au froid peuvent retrouver leur puissance à température normale.
- Températures recommandées pour les piles NiMH:  
Fonctionnement ..... 0°C à 40°C  
Charge ..... 0°C à 40°C  
Stockage ..... -20°C à 30°C
- L'utilisation, la charge ou le stockage des batteries en dehors de cette gamme de températures peut raccourcir la durée de vie des batteries ou affecter leurs performances. Toujours retirer les batteries de l'appareil avant de le ranger pour une longue durée.
- Avant d'utiliser des piles NiMH, toujours lire les instructions fournies.
- Le nombre de vues que vous pouvez prendre peut varier en fonction des conditions de prise de vues ou des piles.
- Avant de partir pour un long voyage, et en particulier avant de voyager à l'étranger, se munir d'un nombre suffisant de piles de rechange. Il pourrait s'avérer difficile, voire impossible, de s'en procurer à l'étranger.
- Veuillez recycler les batteries pour préserver les ressources de notre planète. Quand vous jetez des batteries mortes, s'assurer de recouvrir les bornes et toujours respecter la réglementation locale.

## Écran ACL

- Ne pas forcer sur l'écran ACL, sinon l'image risque de devenir vague en provoquant une panne en mode d'affichage ou en endommageant l'écran ACL.
- Une bande de lumière risque d'apparaître en haut et dans le bas de l'écran ACL, mais ce n'est pas un mauvais fonctionnement.
- Si un sujet est visionné en diagonale dans l'appareil, les bords peuvent apparaître en zigzag sur l'écran ACL. Ce n'est pas un mauvais fonctionnement ; ce sera moins perceptible en mode d'affichage.
- Dans des endroits à basses températures, l'écran ACL peut prendre un certain temps pour s'allumer ou sa couleur risque de changer momentanément. Pour utiliser l'appareil dans des endroits extrêmement froids, il est recommandé de le préserver du froid en le maintenant au chaud entre les prises de vue. Un écran ACL montrant des performances médiocres à cause du froid fonctionnera correctement en revenant à des températures normales.
- L'écran à cristaux liquides utilisé pour l'écran ACL est produit avec une technologie de haute précision. Toutefois, des points noirs ou lumineux peuvent apparaître constamment sur l'écran ACL. À cause de ses caractéristiques ou selon l'angle sous lequel vous visionnez l'écran ACL, les points peuvent ne pas être uniformes en couleur ni en luminosité. Ce n'est pas un mauvais fonctionnement.

## Remarques juridiques et autres

- Olympus décline toute responsabilité ou garantie pour les pertes subies et les bénéfices manqués, de même que pour les créances de tiers en découlant, consécutifs à l'utilisation incorrecte de cet appareil.
- Olympus décline toute responsabilité ou garantie pour les pertes subies et les bénéfices manqués, consécutifs à l'effacement de prises de vue.

## Refus de responsabilité relatif à la garantie

- Olympus décline toute représentation ou garantie, expresse ou implicite, pour ou relative au contenu de cette documentation écrite ou du logiciel et ne pourra en aucun cas être tenu responsable de toute autre garantie implicite de commercialisation ou d'adaptation à des fins particulières ou pour les dommages encourus de quelque nature que ce soit, qu'ils soient indirects, imprévus ou issus d'une autre cause (y compris et sans limitation aux dommages entraînés par la perte de bénéfices financiers, l'interruption de travail et la perte d'informations professionnelles) qui proviendraient d'une utilisation ou de l'impossibilité d'utiliser cette documentation écrite, le logiciel ou le matériel. Certains pays n'autorisent pas l'exclusion ou la limitation de la responsabilité des dommages consécutifs ou imprévus ou ceux de la garantie implicite, de sorte que les limitations ci-dessus peuvent ne pas vous concerner.
- Olympus se réserve tous les droits sur ce manuel.

## Avertissement

Toute reproduction photographique ou usage illicite de matériel protégé par des droits d'auteur peut violer des lois applicables sur les droits d'auteur. Olympus n'assume aucune responsabilité quant à la reproduction photographique illicite, l'usage ou tout autre acte interdit portant atteinte aux droits d'auteur.

## Note relative aux droits d'auteur

Tous droits réservés. Toute reproduction partielle ou intégrale de cette documentation écrite ou du logiciel, par quelque procédé que ce soit ou sous quelque forme que ce soit, électronique ou mécanique, y compris par reproduction photographique ou enregistrement et par l'usage de quelque moyen de stockage et de récupération des informations que ce soit, n'est permise sans autorisation écrite et préalable d'Olympus. Aucune responsabilité ne sera assumée quant à l'utilisation des informations contenues dans la documentation écrite ou du logiciel, ou pour des dommages résultant de l'utilisation des informations contenues ici. Olympus se réserve le droit de modifier les caractéristiques et le contenu de cette publication ou du logiciel sans obligation ni préavis.

## Directives FCC

- Interférences radio et télévision
- Les changements ou modifications non explicitement approuvés par le fabricant peuvent annuler l'autorité de l'utilisateur à utiliser ce matériel. Cet appareil a fait l'objet de divers essais et il a été reconnu qu'il se conforme aux limites concernant un appareillage numérique de la classe B, correspondant à la partie 15 des règles de la FCC. Ces limites sont conçues pour garantir une protection raisonnable contre des interférences nuisibles dans une installation résidentielle.
- Cet appareil génère, utilise et peut émettre de l'énergie des fréquences radio et, s'il n'est pas installé et utilisé selon les instructions, peut causer des interférences nuisibles en communications radio.
- Cependant, il ne peut pas être garanti que des interférences nuisibles ne se produiront pas dans certaines installations particulières. Si cet appareil provoque des interférences avec la réception radio ou télévision, ce qui peut être vérifié en alimentant l'appareil et en coupant son alimentation, nous conseillons à l'utilisateur d'essayer d'éliminer ces interférences par l'une ou plusieurs des mesures suivantes :
  - Réorienter ou déplacer l'antenne de réception.
  - Augmenter la distance entre l'appareil photo et le récepteur.
  - Brancher le matériel sur une prise de courant d'un circuit différent de celui sur lequel le récepteur est branché.
  - Consulter le revendeur ou un technicien radio/TV compétent pour vous aider. Uniquement les câbles USB fournis par OLYMPUS doivent être utilisés pour raccorder l'appareil photo à des ordinateurs personnels à liaison USB.

Toute modification non autorisée peut annuler la permission accordée à l'utilisateur de se servir de ce matériel.

## Pour les utilisateurs d'Amérique du Nord et du Sud

### Pour les utilisateurs aux États-Unis

Déclaration de conformité

Modèle numéro : FE-46/X-42/X-41

Marque : OLYMPUS

Organisme responsable :  
OLYMPUS IMAGING AMERICA INC.

Adresse : 3500 Corporate  
Parkway, P.O. Box  
610, Center Valley, PA  
18034-0610, U.S.A.

Numéro de téléphone : 484-896-5000

Testé pour être en conformité avec la réglementation FCC  
POUR L'UTILISATION À LA MAISON OU AU BUREAU

Cet appareil est conforme aux normes de la Section 15 des directives FCC. Son utilisation est soumise aux deux conditions suivantes :

- (1) Cet appareil ne doit pas causer de brouillage radioélectrique.
- (2) Cet appareil doit pouvoir résister à toutes les interférences, y compris celles susceptibles d'entraver son bon fonctionnement.

### Pour les utilisateurs au Canada

Cet appareil numérique de la catégorie B est conforme à la législation canadienne sur les appareils générateurs de parasites.

## **GARANTIE INTERNATIONALE LIMITÉE OLYMPUS - PRODUITS D'IMAGERIE**

Olympus garantit que le(s) produit(s) d'imagerie Olympus® ci-joint(s) et les accessoires Olympus® associés (individuellement un "Produit" et ensemble les "Produits") seront exempts de défauts dans les matériaux et la fabrication dans le cadre d'une utilisation normale pour une période d'un (1) an à compter de la date d'achat.

Si un Produit s'avère être défectueux pendant la période de garantie d'un an, le client doit retourner le Produit défectueux à un des Centres de Service Olympus, en suivant la procédure définie ci-dessous (Voir "QUE FAIRE QUAND UN DÉPANNAGE EST NÉCESSAIRE").

Olympus, à sa seule discrétion, réparera, remplacera ou réglera le Produit défectueux, à condition que les recherches Olympus et l'inspection en usine décèlent (a) qu'un tel défaut s'est développé sous un usage normal et correct et (b) que le Produit est couvert sous cette garantie limitée.

La réparation, le remplacement ou le réglage des Produits défectueux sera la seule obligation de Olympus et le seul recours du client.

Le client est responsable et paiera les frais de transport des Produits jusqu'au Centre de Service Olympus.

Olympus ne sera pas obligé d'effectuer un entretien préventif, une installation, une désinstallation ou un entretien.

Olympus se réserve le droit (i) d'utiliser des pièces réparées, dépannées et/ou usagées utiles (qui répondent aux critères d'assurance qualité Olympus) pour la garantie ou n'importe quelles autres réfections et (ii) de faire des modifications dans la présentation interne ou externe et/ou des caractéristiques sur ou à ses produits sans aucune responsabilité pour incorporer de telles modifications sur ou aux Produits.

## **CE QUI N'EST PAS COUVERT PAR CETTE GARANTIE LIMITÉE**

Sont exclus de cette garantie limitée et ne sont pas garantis par Olympus de toute façon, expresse, implicite ni par statut :

- (a) les produits et accessoires qui ne sont pas fabriqués par Olympus et/ou ne portent pas la marque commerciale "OLYMPUS" (la couverture de garantie pour des produits et accessoires d'autres fabricants, qui peuvent être distribués par Olympus, est de la responsabilité des fabricants de tels produits et accessoires conformément aux termes et à la durée de telles garanties de ces fabricants) ;
- (b) tout Produit qui a été démonté, réparé, touché, altéré, changé ou modifié par des personnes autres que le personnel de service agréé Olympus sauf si la réparation par d'autres est faite avec l'autorisation écrite de Olympus ;
- (c) les défauts et dommages aux Produits résultant de l'usure, de déchirure, d'un mauvais usage, d'abus, de négligence, du sable, de liquides, de choc, d'un stockage incorrect, du fait que des postes opératoires et d'entretien prévus n'ont pas été exécutés, de coulage de pile/batterie, de l'utilisation d'accessoires, d'articles de consommation ou de fournitures d'une autre marque que "OLYMPUS", ou de l'utilisation des Produits avec des appareils non compatibles ;
- (d) les programmes logiciels ;
- (e) les fournitures et articles de consommation (comprenant mais pas limités aux lampes, encre, papier, film, tirages, négatifs, câbles et piles/batteries) ; et/ou
- (f) les Produits qui ne comportent pas de numéro de série Olympus enregistré et placé légalement, sauf si c'est un modèle sur lequel Olympus ne place pas et n'enregistre pas de numéros de série.

**SAUF POUR LA GARANTIE LIMITÉE  
INDIQUÉE CI-DESSUS, OLYMPUS NE  
FAIT PAS ET DÉNIE TOUTE AUTRE  
REPRÉSENTATION, ASSURANCE,  
CONDITION ET GARANTIE CONCERNANT  
LES PRODUITS, DIRECTE OU INDIRECTE,  
EXPRESSE OU IMPLICITE OU RÉSULTANT  
DE TOUT DÉCRET, ORDONNANCE,  
USAGE COMMERCIAL OU AUTRE,  
COMPRENANT MAIS SANS S'Y LIMITER  
TOUTE GARANTIE OU REPRÉSENTATION  
EN CE QUI CONCERNE LA CONVENANCE,  
LA DURABILITÉ, LE DESIGN, LE  
FONCTIONNEMENT, OU L'ÉTAT DES  
PRODUITS (OU DE TOUTE PARTIE DE  
CEUX-CI) OU LA COMMERCIALISATION  
DES PRODUITS OU LEUR ADAPTATION À  
DES FINS PARTICULIERS, OU RELATIF À LA  
VIOLATION DE TOUT BREVET, COPYRIGHT,  
OU AUTRE DROIT DE PROPRIÉTÉ UTILISÉ  
OU INCLUS.**

SI DES GARANTIES IMPLICITES S'APPLIQUENT CONFORMÉMENT À LA LÉGISLATION EN VIGUEUR, ELLES SONT LIMITÉES EN DURÉE À LA LONGUEUR DE CETTE GARANTIE LIMITÉE. CERTAINS ÉTATS PEUVENT NE PAS RECONNAÎTRE UN REFUS OU UNE LIMITATION DE GARANTIE ET/OU UNE LIMITATION DE RESPONSABILITÉ AINSI LES EXCLUSIONS ET REFUS PRÉCÉDENT SPEUVENT NE PAS S'APPLIQUER. LE CLIENT PEUT ÉGALEMENT AVOIR DES DROITS ET RECOURS DIFFÉRENTS ET/OU SUPPLÉMENTAIRES QUI VARIENT D'UN ÉTAT À L'AUTRE.

LE CLIENT RECONNAÎT ET ACCEPTE QUE OLYMPUS NE SOIT PAS RESPONSABLE POUR TOUT DOMMAGE QUE LE CLIENT PEUT ENCOURIR D'UNE LIVRAISON RETARDÉE, D'UNE PANNE DE PRODUIT, DU DESIGN DU PRODUIT, D'UNE SÉLECTION OU D'UNE PRODUCTION, D'UNE PERTE OU DÉGRADATION D'IMAGE OU DE DONNÉES OU DE TOUTE AUTRE CAUSE, QUE LA RESPONSABILITÉ SOIT STIPULÉE PAR CONTRAT, EN RESPONSABILITÉ CIVIQUE (COMPRENANT LA NÉGLIGENCE ET LA FAUTE PROPRE AU PRODUIT) OU AUTRE. EN AUCUN CAS OLYMPUS NE SERA RESPONSABLE DE TOUT DOMMAGE INDIRECT, ACCIDENTEL, ACCESSOIRE OU SPÉCIAL DE TOUTE SORTE (Y COMPRIS DE FAÇON NON LIMITATIVE LES PERTES DE BÉNÉFICES OU D'UTILISATION), MÊME SI OLYMPUS A ÉTÉ OU DEVAIT ÊTRE INFORMÉ DE LA POSSIBILITÉ D'UN TEL DOMMAGE OU D'UNE PERTE POTENTIELLE.

Des représentations et garanties faites par toute personne, comprenant mais sans se limiter aux revendeurs, représentants ou agents de Olympus, qui sont incohérentes ou en contradiction avec ou en addition aux termes de cette garantie limitée, ne seront pas reconnues par Olympus sauf si elles sont écrites et approuvées par un officier Olympus expressément autorisé. Cette garantie limitée est la formulation complète et exclusive de garantie que Olympus accepte de fournir à propos des Produits et elle se substituera à tous les accords, compromis, propositions et communications oraux ou écrits précédents ou simultanés concernant le sujet. Cette garantie limitée est exclusivement au bénéfice du client original et ne peut pas être transférée ni conférée.

## QUE FAIRE QUAND UN DÉPANNAGE EST NÉCESSAIRE

Le client doit transférer toute image ou d'autres données sauvegardées sur un Produit sur un autre support de stockage d'image ou de données et/ou retirer tout film du Produit avant d'envoyer le Produit à Olympus pour la réparation.

EN AUCUN CAS OLYMPUS NE SERA RESPONSABLE POUR SAUVEGARDER, CONSERVER OU MAINTENIR TOUTE IMAGE OU DONNÉE SAUVEGARDÉE SUR UN PRODUIT REÇU POUR UNE RÉPARATION OU SUR TOUT FILM CONTENU DANS UN PRODUIT REÇU POUR UNE RÉPARATION, NI OLYMPUS NE SERA RESPONSABLE POUR DES DOMMAGES DANS LE CAS OÙ DES IMAGES OU DES DONNÉES SONT PERDUES OU ALTÉRÉES PENDANT LA RÉPARATION (Y COMPRIS DE FAÇON NON LIMITATIVE, LES DOMMAGES DIRECTS, INDIRECTS, ACCIDENTELS, ACCESSOIRES OU SPÉCIAUX, LES PERTES DE BÉNÉFICES OU D'UTILISATION), MÊME SI OLYMPUS A ÉTÉ OU DEVAIT ÊTRE INFORMÉ DE LA POSSIBILITÉ D'UNE TELLE PERTE OU ALTÉRATION POTENTIELLE.

Emballez soigneusement le Produit en utilisant suffisamment de matériau de protection pour prévenir de dommage en transit et remettez-le au revendeur Olympus agréé qui vous a vendu le Produit ou envoyez-le, frais de transport payé et assuré, à un des Centres de Service Olympus.

En retournant des Produits pour une réparation, votre paquet doit contenir ce qui suit :

- 1 Facture montrant la date et le lieu d'achat.
- 2 Copie de cette garantie limitée **portant le numéro de série du Produit correspondant au numéro de série sur le Produit** (sauf si c'est un modèle sur lequel en général Olympus ne place pas et n'enregistre pas de numéros de série).
- 3 Une description détaillée du problème.
- 4 Exemples de tirages, de négatifs, de tirages numériques (ou de fichiers sur disque) si disponibles et en rapport avec le problème.

Lorsque la réparation est terminée, le Produit vous sera renvoyé en port payé.

## OÙ ENVOYER UN PRODUIT POUR UN DÉPANNAGE

Voir "GARRANTIE INTERNATIONALE" pour le centre de service le plus proche.

## SERVICE DE GARANTIE INTERNATIONALE

Le service de garantie internationale est disponible sous cette garantie.

## Pour les utilisateurs en Europe



La marque "CE" indique que ce produit est conforme aux normes européennes en matière de sécurité, de santé, d'environnement et de protection du consommateur. Les appareils photo marqués "CE" sont prévus pour la vente en Europe.



Le symbole [poubelle sur roue barrée d'une croix WEEE annexe IV] indique une collecte séparée des déchets d'équipements électriques et électroniques dans les pays de l'UE.

Veillez ne pas jeter l'équipement dans les ordures domestiques.

À utiliser pour la mise en rebut de ces types d'équipements conformément aux systèmes de traitement et de collecte disponibles dans votre pays.



Ce symbole [Poubelle rayée conformément à la directive annexe 2006/66/EC annexe I] indique que la collecte des batteries usagées se fait séparément dans les pays EU. Veillez ne pas jeter les batteries dans les ordures ménagères. Veillez utiliser les systèmes de collection disponibles dans votre pays pour l'enlèvement des batteries usagées.

## Conditions d'obtention de la Garantie

- 1 Si le produit s'avère défectueux malgré une manipulation correcte (conforme au mode d'emploi fourni) pendant la période de garantie nationale applicable et si le produit a été acheté auprès d'un distributeur Olympus agréé au sein du secteur d'activité de Olympus Imaging Europa GmbH indiqué sur le site Internet : <http://www.olympus.com>, ce produit sera réparé ou remplacé, au choix d'Olympus, gratuitement. Pour toute réclamation sous garantie, le client doit apporter le produit avant la fin de la période de garantie nationale applicable au revendeur auquel il a acheté le produit ou à tout autre centre de service après-vente agréé Olympus dans le secteur d'activité de Olympus Imaging Europa GmbH indiqué sur le site Internet : <http://www.olympus.com>. Pendant la période d'un an de la garantie internationale, le client peut retourner le produit à n'importe quel centre de service après-vente Olympus. Veuillez noter que de tels centres de service après-vente Olympus n'existent pas dans certains pays.
- 2 Le client est responsable des risques liés à l'acheminement du produit jusqu'à un distributeur Olympus ou un centre de service après-vente Olympus, tous les frais de transport étant à sa charge.



## Conditions d'obtention de la garantie

- 1 « OLYMPUS IMAGING CORP., Shinjuku Monolith, 2-3-1 Nishi-Shinjuku, Shinjuku-ku, Tokyo 163-0914, Japon, accorde une garantie internationale d'un an. Cette garantie internationale doit être présentée à un service de réparation agréé Olympus avant qu'une quelconque réparation puisse être réalisée dans les conditions de cette garantie. Cette Garantie n'est valide que si le certificat de garantie et la preuve d'achat sont présentés au service de réparation Olympus. Notez que cette Garantie s'ajoute aux droits légaux du consommateur conformément à la législation nationale applicable qui régit la vente des biens de consommation mentionnés plus haut et ne les affecte en aucune manière. »
- 2 Cette Garantie ne couvre pas les dommages suivants dont les frais de réparation sont à la charge du client, même en cas de défaillances survenant pendant la période de Garantie mentionnée ci-dessus.
  - a. tout dommage résultant d'une manipulation non conforme (contraire aux instructions du mode d'emploi) ;
  - b. tout dommage résultant d'une réparation, d'une modification, d'un nettoyage, etc., non effectué par Olympus ou un centre de service après-vente Olympus ;
  - c. tout dommage causé par un transport non conforme, une chute, un choc, etc. après achat du produit ;
  - d. tout défaut ou dommage résultant d'un incendie, d'un tremblement de terre, d'une inondation, de la foudre ou d'autres catastrophes naturelles, de la pollution, d'une variation de la source de tension électrique ;
  - e. tout dommage résultant d'un stockage non conforme ou négligent (températures excessives, humidité excessive, proximité d'insecticides tels que naphtaline ou produits chimiques nocifs, etc.), d'un entretien non conforme, etc. ;
  - f. tout dommage résultant de piles usagées, etc. ;
  - g. tout dommage causé par l'intrusion de sable, boue, etc. à l'intérieur de l'appareil ;
  - h. non présentation du certificat de Garantie avec le produit ;
  - i. modifications apportées au présent certificat de Garantie concernant l'année, le mois et le jour de l'achat, les noms du client et du revendeur, le numéro de série, etc. ;
  - j. non présentation d'un justificatif d'achat en même temps que le présent certificat de Garantie.
- 3 Cette Garantie concerne uniquement le produit lui-même ; la Garantie ne couvre pas les accessoires tels que le sac de transport, la bandoulière, le couvercle d'objectif et les piles.

- 4 La seule responsabilité d'Olympus dans le cadre de cette Garantie se limite à la réparation ou au remplacement du produit. Toute responsabilité pour perte ou dommage indirect ou accessoire de quelque nature que ce soit supporté par le client à cause d'un défaut du produit est exclue, notamment en cas de perte ou dommage causé à des objectifs, films, autres matériels ou accessoires utilisés avec le produit ou de perte financière quelconque résultant d'un retard en réparation ou de la perte de données. La présente disposition ne déroge pas à la législation contraignante en vigueur.

## Remarques sur l'établissement du certificat de Garantie

- 1 Cette Garantie ne sera valide que si le certificat de Garantie est dûment complété par Olympus ou un revendeur agréé ou si d'autres documents contiennent une justification suffisante. Par conséquent, veuillez vous assurer que votre nom, le nom du revendeur, le numéro de série et la date d'achat (année, mois, jour) figurent intégralement et lisiblement sur le certificat de garantie et que le contrat d'achat original ou le justificatif d'achat (indiquant le nom et l'adresse du revendeur, la date d'achat et la désignation du produit) est joint au présent certificat de Garantie. Olympus se réserve le droit de refuser une prestation de service après-vente gratuite si les informations portées sur le certificat de Garantie sont incomplètes ou illisibles ou si les documents mentionnés précédemment ne sont pas joints ou si les informations qu'ils contiennent sont incomplètes ou illisibles.
- 2 Ce certificat de Garantie ne sera pas remplacé, aussi conservez-le avec le plus grand soin.
  - \* Veuillez vous reporter au site Web <http://www.olympus.com> pour connaître la liste du réseau international des centres de service agréés Olympus.

## Marques déposées

- IBM est une marque déposée de la société International Business Machines Corporation.
- Microsoft et Windows sont des marques de la société Microsoft Corporation.
- Macintosh est une marque de Apple Inc.
- xD-Picture Card™ est une marque déposée.
- microSD est une marque de commerce de SD Association.
- Tous les autres noms de sociétés et appellations de produits sont des marques, déposées ou non, des propriétaires respectifs.
- Les normes pour les systèmes de fichiers d'appareil photo indiquées dans ce manuel sont les normes "Design rule for Camera File system/DCF" stipulées par l'association JEITA (Japan Electronics and Information Technology Industries Association).

## CARACTÉRISTIQUES

### Appareil photo

<b>Type de produit</b>	: Appareil photo numérique (prise de vue et affichage)
<b>Système d'enregistrement</b>	
<b>Images fixes</b>	: Enregistrement numérique, JPEG (conforme à la norme DCF (Design rule for Camera File system - règle de conception du système de fichiers de l'appareil photo))
<b>Normes applicables</b>	: Exif 2.2, Digital Print Order Format (DPOF), PRINT Image Matching III, PictBridge
<b>Images fixes avec son</b>	: Format Wave
<b>Vidéo</b>	: AVI Motion JPEG
<b>Mémoire</b>	: Mémoire interne xD-Picture Card (16 Mo à 2 Go) (Type H/M/M+, Standard) Carte microSD/carte microSDHC (lors de l'utilisation de l'Adaptateur microSD)
<b>Nombre de pixels effectifs</b>	: 11 860 000 pixels
<b>Capteur d'image</b>	: CCD (filtre de couleur primaire) de 1/2,33" à 12 700 000 pixels (brut)
<b>Objectif</b>	: Objectif Olympus 6,3 à 31,5 mm, f3,5 à 5,6 (équivalent à 36 à 180 mm sur un appareil photo 35 mm)
<b>Système de mesure</b>	: Mesure ESP numérique
<b>Vitesse d'obturation</b>	: 4 à 1/2000 sec.
<b>Portée de prise de vue</b>	: 0,6 m à ∞ (W), 1,0 m à ∞ (T) (normal) 0,2 m à ∞ (W), 0,6 m à ∞ (T) (mode gros plan) 0,03 m à ∞ (mode super gros plan)
<b>Écran ACL</b>	: Écran ACL couleur 2,7" TFT, 230 000 points
<b>Connecteur</b>	: Connecteur multiple (connecteur USB, prise AV OUT)
<b>Calendrier automatique</b>	: de 2000 à 2099
<b>Conditions de fonctionnement</b>	
<b>Température</b>	: 0 °C à 40 °C (fonctionnement) / -20 °C à 60 °C (stockage)
<b>Humidité</b>	: 30 % à 90 % (fonctionnement) / 10 % à 90 % (stockage)
<b>Alimentation</b>	: Piles alcalines AA / Piles NiMH (deux)
<b>Dimensions</b>	: 98,0 mm (L) × 61,6 mm (H) × 27,8 mm (P) (hors saillies)
<b>Poids</b>	: 128 g (sans les piles et la carte)

### Adaptateur microSD

<b>Type de produit</b>	: Adaptateur pour cartes microSD
<b>Conditions de fonctionnement</b>	
<b>Température</b>	: -10 °C à 40 °C (fonctionnement) / -20 °C à 65 °C (stockage)
<b>Humidité</b>	: 95 % et moins (fonctionnement) / 85 % et moins (stockage)
<b>Dimensions</b>	: 25,0 mm (L) × 20,3 mm (H) × 1,7 mm (P) (poignée : 2,2 mm)
<b>Poids</b>	: Environ 0,9 g

La conception et les caractéristiques peuvent être modifiées sans préavis.

## A

Adaptateur microSD .....	11, 48
AF ACTION .....	18, 26
Affichage d'informations .....	22, 23
Allumer l'appareil photo .....	12
 .....	31
Amplification du rétroéclairage .....	21



## B

Batterie .....	10, 45
BIP SONORE .....	31





## C

Câble AV .....	32
Câble USB .....	34, 39
Carte	
Carte microSD .....	11, 48
Carte microSDHC .....	11, 48
xD-Picture Card .....	10, 46
Compression .....	24
Connexion	
Imprimante .....	34
PC .....	39
Téléviseur .....	32
COULEUR MENU .....	31
Couleur naturelle .....	25
Courroie .....	10



## D

Date et heure  .....	12, 31
DETEC. VISAGE .....	26
DIAPORAMA  .....	28

## E

ECO.D'ENERGIE .....	33
Éditer (images fixes)	
Redimensionner  .....	28
Rognage  .....	28
EFFACER  .....	
Effacement d'image simple .....	16
SELECT IMAGE .....	29
TOUT EFFAC .....	29
Enregistrement du son  .....	25, 29
Enregistrer des vidéos  .....	18
Entretien	
Entretien de l'appareil photo .....	45
PIXEL MAPPING .....	30

## F

Faire pivoter les photos  .....	29
FILTRE MAGIQUE  .....	27
Flash	
FLASH AUTO .....	19
FLASH FORCÉ .....	19
PAS D FLASH .....	19
YEUX ROUGE .....	19
FORMATER .....	30
Fréquence d'images .....	24



## G

Gros plan  .....	20
Guide d'utilisation .....	12



## I

iESP .....	26
Impression .....	34
IMPRESSION FACILE .....	34
IMPRESSION SPÉCIALE .....	35

**L**

Langue d'affichage 	13, 30
Luminosité	
Amplification du rétroéclairage	21
Compensation d'exposition	20
Luminosité d'écran 	31



**M**

Mémoire interne	11, 46, 47
Menu FUNC	22
Message d'erreur	42
Mode <b>i</b> AUTO	17
Mode <b>P</b>	14
Mode <b>SCN</b>	17
MODE AF	26
MODE DIS 	18
MODE SWITCH 	27
Molette de défilement	12

**O**

OLYMPUS Master 2	39
------------------	----

**P**

PANORAMIQUE	26
PERFECT FIX 	28
Photo lue	
Afficher les photos	15
Sur le téléviseur	32
Vidéos	15
Vue d'index	23
Vue en gros plan	23
PictBridge	34
Prise de vue	14
Protéger les photos 	28

**Q**

QUALITE D'IMAGE 	24
---	----

**R**

REINITIALI 	27
Réservations d'impression (DPOF)	37
Retardateur	21

**S**

SAUVEGARDER	30
Sensibilité ISO	25
SILENCE 	33
SORTIE VIDEO	32
SPOT	26
SUPER MACRO 	20

**T**

Taille d'image	24
TYPE DE PILE	33

**U**

Utiliser le menu	3
------------------	---

**W**

WB	25
----	----

**Z**

Zoom	19
------	----



<http://www.olympus.com/>

### OLYMPUS IMAGING CORP.

Shinjuku Monolith, 3-1 Nishi-Shinjuku 2-chome, Shinjuku-ku, Tokyo, Japon

### OLYMPUS IMAGING AMERICA INC.

3500 Corporate Parkway, P.O. Box 610, Center Valley, PA 18034-0610, États-Unis Tel. 484-896-5000

#### Support technique (États-Unis)

Aide en ligne 24/24h, 7/7 jours : <http://www.olympusamerica.com/support>

Ligne téléphonique de support : Tél. 1-888-553-4448 (appel gratuit)

Notre support technique téléphonique est ouvert de 8 à 22 heures

(du lundi au vendredi) ET

<http://olympusamerica.com/contactus>

Les mises à jour du logiciel Olympus sont disponibles à l'adresse suivante :

<http://www.olympusamerica.com/digital>

### OLYMPUS IMAGING EUROPA GMBH

Locaux : Wendenstrasse 14-18, 20097 Hamburg, Allemagne

Tél. : +49 40-23 77 3-0 / Fax : +49 40-23 07 61

Livraisons de marchandises : Bredowstrasse 20, 22113 Hamburg, Allemagne

Adresse postale : Postfach 10 49 08, 20034 Hamburg, Allemagne

#### Support technique européen :

Visitez notre site à l'adresse <http://www.olympus-europa.com>

ou appelez le NUMÉRO D'APPEL GRATUIT \* : **00800 - 67 10 83 00**

pour l'Autriche, la Belgique, le Danemark, la Finlande, la France, l'Allemagne, l'Italie, le Luxembourg, les Pays-Bas, la Norvège, le Portugal, l'Espagne, la Suède, la Suisse, le Royaume-Uni

\* Notez que certains opérateurs de services de téléphonie (mobile) n'autorisent pas l'accès ou exigent un préfixe supplémentaire pour les numéros commençant par +800.

Pour tous les pays européens non mentionnés ou si vous ne pouvez pas obtenir la communication avec le numéro ci-dessus, appelez l'un des numéros suivants

NUMÉROS D'APPEL PAYANTS : **+49 180 5 - 67 10 83** ou **+49 40 - 237 73 4899**

Notre Support technique est disponible du lundi au vendredi de 9 à 18 heures (heure de Paris)