

OLYMPUS®

DIGITAL CAMERA

Stylus 710/*μ* 710

Stylus 700/*μ* 700

**Basic
Manual**

ENGLISH 2

FRANÇAIS 28

ESPAÑOL 54

DEUTSCH 80

РУССКИЙ 106

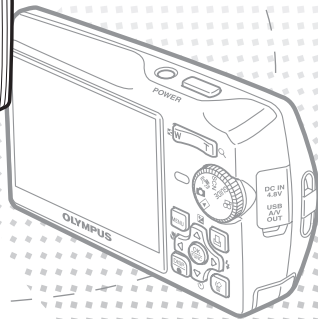
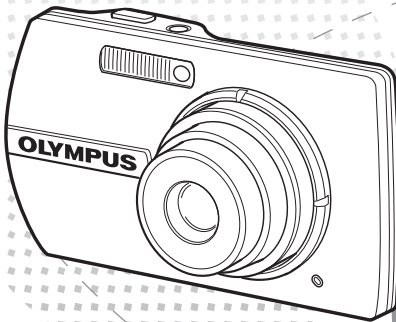
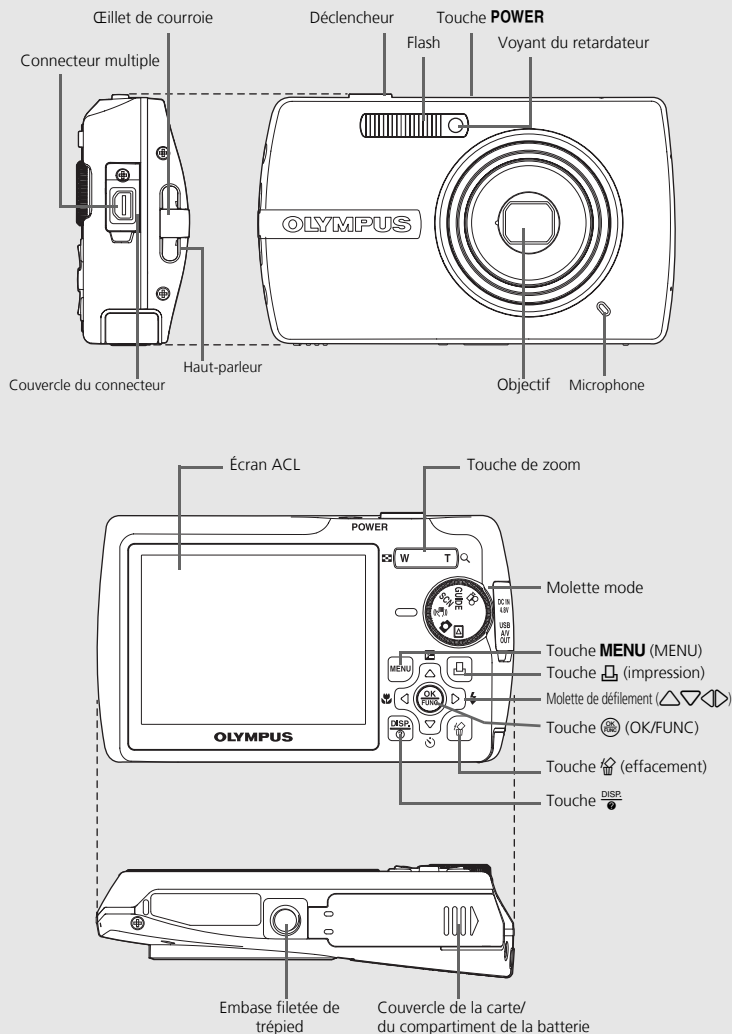

Table des matières

ILLUSTRATIONS DE L'APPAREIL	29
AVANT DE DÉMARRER	30
DÉMARRAGE	31
Etape 1 Démarrage	31
Etape 2 Prise d'une photo	32
Etape 3 Contrôle ou effacement d'une photo	33
Etape 4 Transfert d'images	34
FONCTIONNEMENT DE BASE	36
Tenue de l'appareil photo	36
Molette mode	36
Touches du mode prise de vue	37
Modes SCN (Scène)	38
Mode gros plan	38
Retardateur	39
Modes flash	39
Fonctionnalité d'économie d'énergie	39
MENUS ET PARAMÈTRES	40
Menu principal	40
Effacement de toutes les photos	40
Sélection d'une langue	40
Symboles et icônes de l'écran ACL	41
Affichage de miniatures (index)	42
CONNEXION DE L'APPAREIL PHOTO	43
Affichage sur un téléviseur	43
Impression directe (PictBridge)	44
LOGICIEL OLYMPUS Master	45
CARACTÉRISTIQUES	46
PRÉCAUTIONS DE SÉCURITÉ	48

- Avant d'utiliser votre appareil photo, lisez attentivement ce manuel pour garantir une utilisation correcte.
- Nous vous recommandons de prendre des photos-test pour vous habituer à votre appareil avant de commencer à prendre de vraies photos.
- Veillez à ce que les mesures de sécurité présentées à la fin de ce manuel soit respectées.
- Les captures d'écran et les illustrations de l'appareil photo présentées dans ce manuel ont été réalisées au cours des phases de développement et peuvent ne pas correspondre au produit réel. Sauf indication contraire, les explications relatives à ces illustrations sont fournies dans les guides relatifs aux modèles Stylus 710/μ710.

ILLUSTRATIONS DE L'APPAREIL



Fr

AVANT DE DÉMARRER

Réunissez ces éléments (contenu de la boîte)



Appareil photo numérique



Courroie

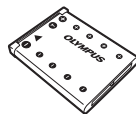

Batterie au lithium-ion LI-42B



Chargeur de batterie LI-40C

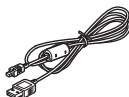

Câble USB

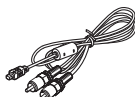

Câble AV



CD-ROM comportant le logiciel OLYMPUS Master

Fr

Éléments non illustrés : Manuel Avancé (CD-ROM), Manuel de Base (présent manuel), carte de garantie. Le contenu est susceptible de varier en fonction du lieu d'achat.

Chargez la batterie (recommandé*)

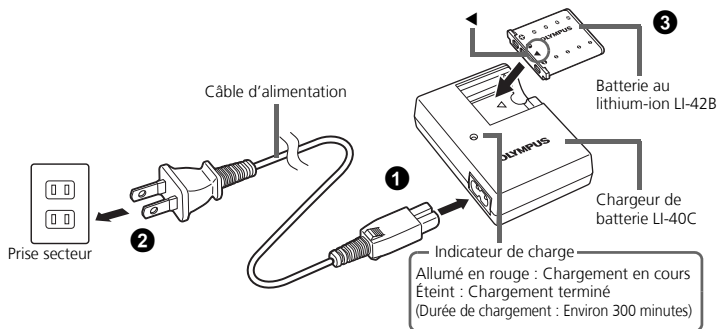

*La batterie est livrée en partie chargée.

1 DÉMARRAGE

a. Attachez la courroie

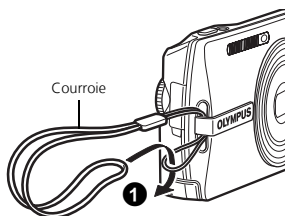

- Tendez la courroie afin qu'elle ne soit pas relâchée.

b. Insérez la batterie.

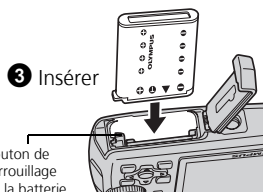
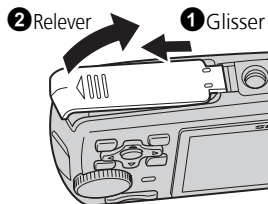

c. Réglez la date et l'heure

- 1 Appuyez sur la touche **POWER** pour allumer l'appareil photo.
- 2 Amenez la molette mode sur .
- 3 Appuyez sur la touche **MENU** pour afficher le menu principal et sélectionnez [REGLAGE] > [⌂].
- 4 Appuyez sur Δ / ∇ pour définir un élément. Appuyez sur \leftarrow / \rightarrow pour sélectionner le champ suivant.

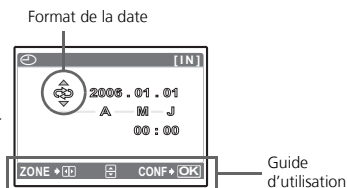
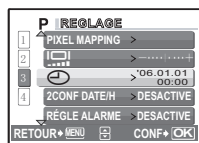
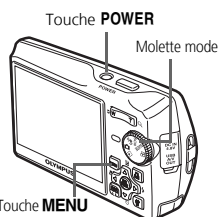

2 PRISE D'UNE PHOTO

a. Effectuez un zoom

Zoom extérieur :

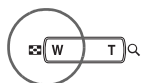

Zoom intérieur :

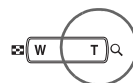

Fr

b. Effectuez la mise au point

- 1 A l'aide de l'écran ACL, placez le repère de mise au point automatique sur votre sujet.

Piloto vert

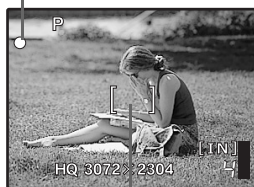

(Enfoncé à mi-course)



Repère de mise au point automatique

- 2 Appuyez sur le déclencheur et maintenez-le enfoncé à mi-course pour verrouiller la mise au point.
 - Le voyant vert indique que la mise au point est verrouillée.

c. Prenez la photo

- 1 Enfoncez complètement le déclencheur pour prendre la photo.

(Enfoncé complètement)



- Les photos sont enregistrées dans la mémoire interne.
- Les photos peuvent également être enregistrées sur une xD-Picture Card en option (Simplement appelée "carte" dans le manuel d'instructions joint).

3 CONTRÔLE OU EFFACEMENT D'UNE PHOTO



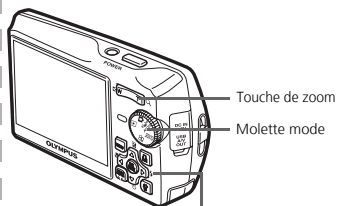

a. Amenez la molette mode sur

- La dernière photo prise apparaît.



b. Observez de plus près





- Appuyez sur T ou W pour effectuer un zoom avant ou arrière.
- Appuyez sur  pour revenir à la taille d'origine.
- Appuyez sur   ou   pour naviguer dans la photo.

Amenez la molette mode sur  pour rétablir le mode prise de vue original.

Fr

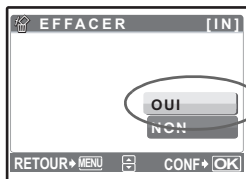
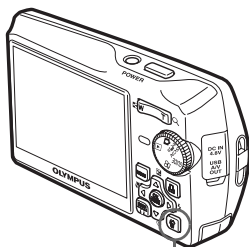
c. Pour effacer une image



- 1 Affichez l'image que vous souhaitez effacer.
- 2 Appuyez sur la touche .

- 3 Sélectionnez [OUI] et appuyez sur .
- Cette photo est effacée définitivement.

4 TRANSFERT D'IMAGES

a. Installez le logiciel

- 1 Insérez le CD-ROM OLYMPUS Master.
- 2 **Windows** : Cliquez sur la touche "OLYMPUS Master".
Macintosh : Double-cliquez sur l'icône "Installer".
- 3 Suivez simplement les instructions à l'écran.



Fr

b. Connectez l'appareil photo à l'ordinateur

- 1 Connectez l'appareil photo et l'ordinateur à l'aide du câble USB (fourni).
 - L'écran ACL s'allume automatiquement.

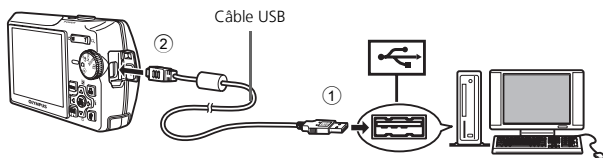

- 2 Sélectionnez [PC] à l'écran ACL et appuyez sur .

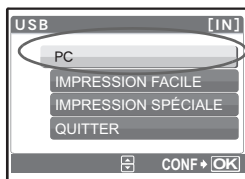

- Votre PC reconnaît maintenant votre appareil photo comme unité de stockage amovible.

c. Transférez les images vers l'ordinateur

- 1 Gardez votre appareil photo connecté, puis ouvrez OLYMPUS Master.
 - La fenêtre [Transférer des images] s'affiche.
- 2 Sélectionnez les images que vous souhaitez transférer et cliquez sur le bouton [Transférer des images].



Bouton [Transférer des images]

Si la fenêtre [Transférer des images] n'est pas affichée automatiquement :

- a. Cliquez sur l'icône "Transférer des images" dans le menu principal OLYMPUS Master.
- b. Cliquez sur l'icône "Depuis l'appareil photo".

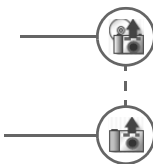

Fr

Conseils

- Pour des informations plus détaillées concernant la configuration et l'utilisation de l'appareil photo, veuillez consulter le "Manuel Avancé" de l'appareil photo fourni sur le CD-ROM.
- Pour plus de détails concernant l'utilisation du logiciel OLYMPUS Master, veuillez consulter le manuel de référence (électronique) situé dans le dossier OLYMPUS Master de votre disque dur. Pour plus d'informations, consultez le fichier "Aide" du logiciel OLYMPUS Master.

FONCTIONNEMENT DE BASE

Tenue de l'appareil photo

Les photos peuvent parfois paraître floues si vous bougez l'appareil photo en appuyant sur le déclencheur.

Pour empêcher l'appareil photo de bouger, tenez-le fermement des deux mains tout en serrant les coudes le long du corps. Lorsque vous prenez une photo avec l'appareil photo tenu en position verticale, veillez à ce que le flash se trouve au-dessus de l'objectif. Prenez garde que vos doigts ou la courroie ne gênent pas l'objectif, ni le flash.

Tenue horizontale

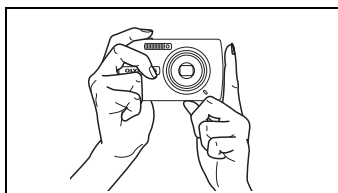

Tenue verticale

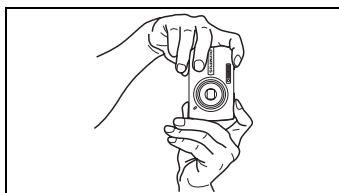

Fr

Molette mode

Sélectionnez le mode souhaité et allumez l'appareil photo. Vous pouvez sélectionner le mode souhaité avant ou pendant l'utilisation.

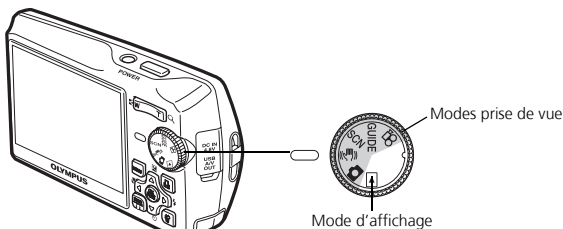

Modes prise de vue		Cette fonction vous permet de procéder à la prise de vue à l'aide des réglages automatiques de l'appareil photo.
		Cette fonction réduit le flou dû à un mouvement du sujet ou un bougé de l'appareil lors de la prise de vue.
	SCN	Cette fonction vous permet de prendre des photos en sélectionnant une scène adaptée aux conditions de prise de vue.
	GUIDE	Cette fonction vous permet de définir des éléments cibles en suivant les instructions du guide de prise de vue affiché à l'écran.
		Cette fonction vous permet d'enregistrer des vidéos.
Mode d'affichage		Cette fonction vous permet d'afficher des photos ou de lire des vidéos. Vous pouvez également lire du son.

Touches du mode prise de vue

Lorsque vous êtes en mode prise de vue, ces touches vous permettent d'accéder rapidement à certaines fonctions les plus utilisées.

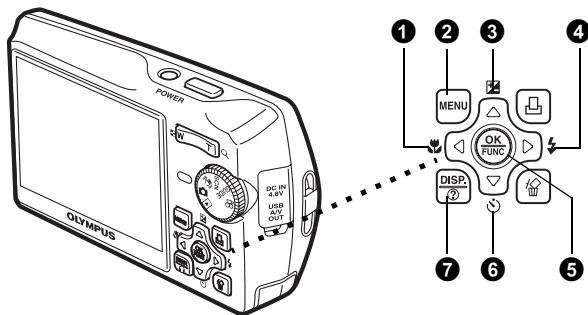

1 Touche (Gros Plan)

Utilisez le mode gros plan ou super gros plan lorsque vous prenez des photos en gros plan, telle que la photo d'une fleur.

2 Touche MENU (MENU)

Appuyez sur cette touche pour afficher le menu principal.

3 Touche (Compensation d'exposition)

Ce réglage vous permet d'effectuer des photos surexposées (+) ou sous-exposées (-).

4 Touche (Mode Flash)

Effectuez votre sélection à partir des 4 modes de flash – Auto, Atténuant l'effet yeux rouges, Flash d'appoint ou Flash désactivé.

5 Touche (OK/FUNC)

Affiche le menu de fonction et définit les fonctions souvent utilisées en mode prise de vue.

Active également les paramètres des éléments de menu.

6 Touche (Retardateur)

Sélectionnez le retardateur pour retarder la prise de vue d'environ 12 secondes une fois que le déclencheur a été enfoncé.

7 Touche (DISP)

Appuyez plusieurs fois sur la touche  pour afficher les lignes guides de composition et l'histogramme.

Sélectionnez un élément de menu et appuyez sur la touche  pour afficher une explication sur son fonctionnement.

Modes SCN (Scène)

Cette fonction vous permet de sélectionner le mode **SCN** (scène) en fonction du sujet.

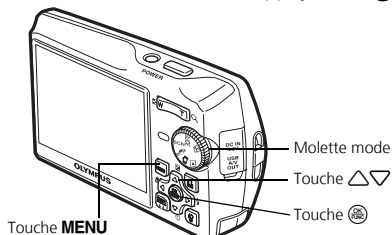

- 1 Amenez la molette mode sur **SCN**.
- 2 Appuyez sur \triangle / ∇ pour sélectionner un mode de scène et appuyez sur OK .



Fr Modes prise de vue **SCN** (scène)

- PORTRAIT
- PAYSAGE
- PAYSAG+PORTRT
- SCENE NUIT
- NUIT+PORTRAIT
- SPORT
- INTERIEUR
- BOUGIE
- AUTO PORTRAIT
- NATUREL
- COUCHER DE SOLEIL
- FEUX D'ARTIFICES
- GALERIE
- CUISINE
- VITRINE
- DOCUMENTS
- ENCHÈRE
- PRENDRE ET CHOISIR 1
- PRENDRE ET CHOISIR 2
- PLAGE & NEIGE
- SOUS-MARIN LARGE 1
- SOUS-MARIN LARGE 2
- SOUS-MARIN MACRO

Mode gros plan

-  Ce mode vous permet de prendre des photos à 20 cm du sujet (lorsque le zoom optique est réglé sur le grand-angulaire le plus élevé).
-  Ce mode vous permet de prendre des photos à 8 cm du sujet. En mode , la position du zoom est fixe.





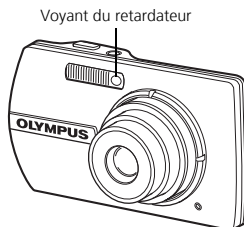

- 1 Appuyez sur \triangle .
- 2 Appuyez sur \triangle / ∇ pour sélectionner [] ou [] et appuyez sur OK .

Retardateur

- 1 Appuyez sur .
- 2 Appuyez sur  pour sélectionner [ ON] et appuyez sur .
- 3 Enfoncez complètement le déclencheur pour prendre la photo.
 - Le voyant du retardateur s'allume pendant environ 10 secondes après que le déclencheur ait été enfoncé, puis il clignote. La photo est prise après environ 2 secondes de clignotement.



Modes flash



- 1 Appuyez sur  .
- 2 Appuyez sur   pour sélectionner le mode flash et appuyez sur .
- 3 Appuyez sur le déclencheur jusqu'à mi-course.
 - Lorsque le flash est réglé pour se déclencher, l'indication  s'allume.
- 4 Enfoncez complètement le déclencheur pour prendre la photo.

Plage de fonctionnement du flash :

W (max.) : 0,2m~4,0m

T (max.) : 0,5m~2,4m

Fr

Icône	Mode flash	Description
Aucune indication	Flash automatique	Le flash se déclenche automatiquement lorsque l'éclairage est faible ou à contre-jour.
	Flash atténuant l'effet "yeux rouges"	Ce mode permet d'atténuer considérablement l'effet "yeux rouges" en émettant une série de pré-éclairs avant de déclencher le flash principal.
	Flash d'appoint	Le flash se déclenche quelles que soient les conditions d'éclairage.
	Flash désactivé	Le flash ne se déclenche pas, même dans des situations de faible éclairage.

Fonctionnalité d'économie d'énergie

- Pour économiser l'énergie de la batterie, l'appareil photo passe automatiquement en mode veille et cesse de fonctionner après 3 minutes d'inactivité en mode prise de vue. Appuyez sur le déclencheur ou la touche de zoom pour réactiver l'appareil photo.
- Une fois qu'il est entré en mode veille, si l'appareil n'est toujours pas utilisé au bout de 15 minutes, l'objectif se rétracte automatiquement et l'appareil s'éteint. Pour l'utiliser à nouveau, remettez-le sous tension.

MENUS ET PARAMÈTRES

Menu principal

- 1 Appuyez sur la touche **MENU** pour afficher le menu principal.



Menu principal en mode prise de vue

- 2 Utilisez la molette de défilement (▲▼◀▶) pour sélectionner les éléments de menu et appuyez sur pour les définir.

- **QUALITE D'IMAGE**
Définissez la qualité des images prises en fonction de l'utilisation prévue.
- **REINITIALI.**
Réinitialisez les fonctions de prise de vue qui ont été modifiées.
- **MENU APPAREIL**
Définissez les différents réglages de prise de vue.
- **REGLAGE**
Réglez la date, l'heure, la langue, le son de fonctionnement, etc.
- **SCN** (scène)
Sélectionnez la scène en fonction du sujet et des conditions de prise de vue lorsque le mode **SCN** est activé.

Fr

Effacement de toutes les photos

- 1 Dans le menu principal du mode d'affichage, sélectionnez [EFFACER] > [TOUT EFFAC] et appuyez sur .
- 2 Sélectionnez [OUI] et appuyez sur .

 - Toutes les images sont effacées.



Sélection d'une langue

Vous pouvez choisir la langue des messages affichés. Les langues disponibles dépendent de la région dans laquelle vous avez acheté cet appareil photo.

- 1 Appuyez sur pour afficher le menu principal et sélectionnez [REGLAGE] > .
- 2 Sélectionnez une langue et appuyez sur .



Symboles et icônes de l'écran ACL

● Écran ACL – Mode prise de vue

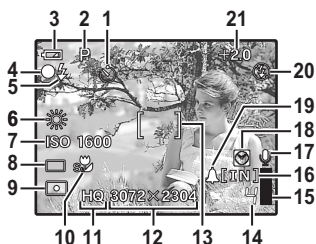
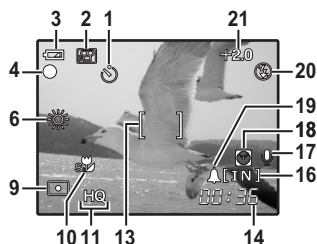

Image fixe



Vidéo

	Éléments	Indication
1	Retardateur	
2	Modes prise de vue	AUTO, P, A, S, M, L , etc.
3	Contrôle de la batterie	= énergie complète, = énergie faible
4	Voyant vert	O = Verrouillage de la mise au point automatique
5	Flash en attente Avertissement de bougé/ Chargement du flash	(Allumé) (Clignote)
6	Balance des blancs	
7	ISO	ISO 64 – ISO 1600
8	Drive	
9	Mesure ponctuelle	
10	Mode gros plan Mode super gros plan	
11	Qualité d'image	SHQ, HQ, SQ1, SQ2, SQ
12	Taille d'image	3072 x 2304, 2560 x 1920, 640 x 480, etc.
13	Repère de mise au point automatique	[]
14	Nombre d'images fixes pouvant être stockées Durée d'enregistrement restante	4 00:36
15	Bloc mémoire	(maximum atteint)
16	Mémoire actuelle	[IN] (mémoire interne), [xD] (carte)
17	Enregistrement du son	
18	Deuxième date et heure	
19	Alarme	
20	Mode flash	
21	Compensation d'exposition	-2.0 – +2.0

● Écran ACL – Mode d'affichage

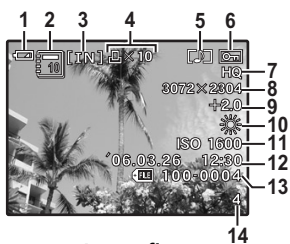

Image fixe



Vidéo

	Éléments	Indication
1	Contrôle de la batterie	= énergie complète, = énergie faible
2	Album	
3	Mémoire actuelle	[IN] (mémoire interne), [xD] (carte)
4	Réservation d'impression/Nombre d'impressions Vidéo	x 10
5	Enregistrement du son	
6	Protection	
7	Qualité d'image	SHQ, HQ, SQ1, SQ2, SQ
8	Taille d'image	3072 x 2304, 2560 x 1920, 640 x 480, etc.
9	Compensation d'exposition	-2.0 – +2.0
10	Balance des blancs	WB AUTO, , , , ,
11	ISO	ISO 64 – ISO 1600
12	Date et heure	'06.03.26 12:30
13	Numéro de fichier	100-0004
14	Numéro d'images Temps écoulé/durée d'enregistrement totale	4 00:00/00:36

Affichage de miniatures (index)

Cette fonction vous permet d'afficher plusieurs photos en même temps à l'écran ACL lorsque vous contrôlez vos photos.

❶ Appuyez sur la touche de zoom vers W () pour passer en affichage de miniatures (index).

- A l'aide de la molette de défilement () , sélectionnez une photo et appuyez sur pour l'afficher en mode d'affichage d'une seule image.
- Appuyez sur la touche de zoom pour afficher les photos par trames de 4, 9, 16 ou 25.



Affichage d'index





CONNEXION DE L'APPAREIL PHOTO

Affichage sur un téléviseur

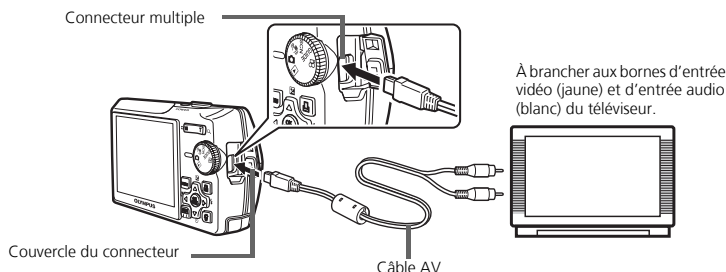
Utilisez le câble AV fourni avec l'appareil photo pour visualiser les images enregistrées directement sur votre téléviseur. Vous pouvez lire ainsi à la fois les images fixes et les vidéos.

- 1 Assurez-vous que le téléviseur et l'appareil photo sont éteints. Branchez le connecteur multiple de l'appareil photo à la prise d'entrée vidéo du téléviseur avec le câble AV.



- 2 Allumez le téléviseur et mettez-le en mode entrée vidéo.
 - Pour en savoir plus sur la commutation de l'entrée vidéo, veuillez consulter le manuel du téléviseur.
- 3 Amenez la molette mode sur  et appuyez sur la touche **POWER** pour allumer l'appareil photo.
 - La dernière photo prise est affichée sur le téléviseur. Utilisez la molette de défilement (   ) pour sélectionner la photo que vous voulez afficher.

Impression directe (PictBridge)

A l'aide du câble USB fourni avec l'appareil, vous pouvez connecter votre appareil photo directement à une imprimante compatible PictBridge telle que l'Olympus P-11 pour effectuer des impressions.

- 1 En mode d'affichage, affichez la photo que vous souhaitez imprimer sur l'écran ACL.
- 2 Connectez une des extrémités du câble USB dans le connecteur multiple de l'appareil photo et l'autre dans le connecteur USB de l'imprimante.

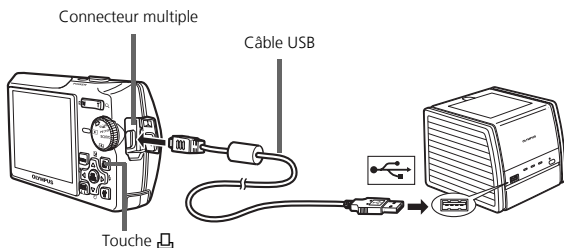

- 3 Appuyez sur la touche .
 - L'impression démarre.
 - Lorsque l'impression est terminée, déconnectez le câble USB de l'appareil photo. L'écran de sélection des photos s'affiche.



LOGICIEL OLYMPUS Master

Logiciel OLYMPUS Master : Utilisez ce logiciel pour télécharger des photos à partir de l'appareil photo, pour afficher, organiser, retoucher, envoyer par courrier électronique et imprimer vos photos et vidéos numériques, etc. Ce CD contient également le manuel logiciel de référence complet au format Adobe Acrobat (PDF).



● Configurations système minimales

SE	Windows 98SE/Me/2000 Professional/XP ou Mac OS X (10.2 ou version ultérieure)
UC	Pentium III 500 MHz/Power PC G3, ou plus rapide
RAM	128 Mo ou plus (256 Mo ou plus recommandé)
Disque dur	300 Mo ou plus d'espace disque
Connexion	Port USB
Écran ACL	Résolution de 1024 × 768 pixels ou plus avec un minimum de 65.536 couleurs (Windows), 32.000 couleurs (Macintosh)

Fr

Pour obtenir les dernières informations relatives à la prise en charge, consultez le site Web d'Olympus (<http://www.olympus.com/digital>)

● Mise à niveau (OLYMPUS Master Plus)

En plus des fonctions proposées par OLYMPUS Master, OLYMPUS Master Plus permet de modifier des films, d'imprimer des albums, d'imprimer des planches contacts, de créer des albums HTML, des panoramiques sans raccords, des fonctions d'écriture sur CD/DVD et plus encore, vous permettant d'augmenter grandement les capacités en matière de photographie numérique.

Vous pouvez mettre à niveau votre logiciel en OLYMPUS Master Plus via Internet. Vous devez avoir installé OLYMPUS Master sur un ordinateur équipé d'une connexion internet.



Enregistrement de l'utilisateur

Enregistrez votre appareil photo lorsque vous installez OLYMPUS Master pour activer la garantie, recevoir des notifications de logiciel et les mises à jours de micro-logiciels et plus encore.

CARACTÉRISTIQUES

● Appareil photo

- Type de produit : Appareil photo numérique (prise de vue et affichage)
- Système d'enregistrement
- Photos : Enregistrement numérique, JPEG (conforme à la norme DCF (Design rule for Camera File system))
 - Normes applicables : Exif 2.2, Digital Print Order Format (DPOF), PRINT Image Matching III, PictBridge
 - Image fixe avec son : Format Wave
 - Vidéo : QuickTime Motion JPEG
- Mémoire : Mémoire interne
xD-Picture Card (16 Mo à 1 Go)



Nombre d'images pouvant être stockées avec la mémoire interne

Photos sans son

Qualité d'image	Taille d'image	Nombre d'images fixes pouvant être stockées
SHQ	3072 × 2304	5
HQ		11
SQ1	2560 × 1920	16
	2304 × 1728	19
	2048 × 1536	24
SQ2	1600 × 1200	30
	1280 × 960	46
	1024 × 768	71
	640 × 480	116

Vidéo

Qualité d'image	Taille d'image	Durée d'enregistrement restante
SHQ	640 × 480 (15 images/sec.)	17 sec.
HQ	320 × 240 (15 images/sec.)	50 sec.
SQ	160 × 120 (15 images/sec.)	129 sec.

- Nombre d'images avec la batterie totalement chargée : Environ 180 (selon les normes CIPA de mesure de durée de vie de batterie)
- Nombre de pixels effectifs : 7.110.000 de pixels
- Capteur d'image : CCD (filtre de couleur primaire) de 1/2.33" à 7.380.000 de pixels (brut)
- Objectif : Objectif Olympus 6,5 mm à 19,5 mm, f3,4 à 5,7 (équivalent à un objectif de 37 mm à 111 mm sur un appareil photo de 35 mm)
- Système de mesure : Mesure ESP numérique, mesure ponctuelle
- Vitesse d'obturation : 4 à 1/1000 sec.
- Portée de prise de vue : 0,6 m à ∞ (W/T) (normal)
0,2 m à ∞ (W), 0,5 m à ∞ (T) (mode gros plan)
0,08 m à 0,6 m (W uniquement) (mode super gros plan)
- Écran ACL : Écran couleur à cristaux liquides TFT de 2,5", 115.000 pixels

Durée de chargement du flash	: Environ 4 sec. (pour une décharge complète du flash à température ambiante à une nouvelle batterie totalement chargée)
Connecteurs externes	: Prise d'entrée CC (DC-IN), connecteur USB, prise AUTO AV (connecteur multiple)
Calendrier automatique	: de 2000 à 2099
Étanchéité à l'eau	
Type	: Équivalent à la norme IEC, publication 529 IPX4 (sous conditions de test OLYMPUS)
Description	: L'appareil photo n'est pas endommagé par une pulvérisation d'eau, quelle qu'en soit la direction.
Conditions de fonctionnement	
Température	: 0°C à 40°C (fonctionnement)/ -20°C à 60°C (stockage)
Humidité	: 30% à 90% (fonctionnement)/10% à 90% (stockage)
Alimentation	: Une batterie au lithium-ion Olympus (LI-42B/LI-40B) ou un adaptateur secteur Olympus
Dimensions	: 94,5 mm (L) × 55,5 mm (H) × 20 mm (P) hors saillies
Poids	: 140 g sans la batterie et la carte

● Batterie au lithium-ion (LI-42B)

Type de produit	: Batterie au lithium-ion rechargeable
Tension standard	: 3,7 V CC
Capacité standard	: 740 mAh
Durée de vie de la batterie	: Environ 300 recharges complètes (en fonction de l'utilisation)
Conditions de fonctionnement	
Température	: 0°C à 40°C (charge)/ 0°C à 60°C (fonctionnement)/ -20°C à 35°C (stockage)
Dimensions	: 31,5 × 39,5 × 6 mm
Poids	: Environ 15 g

● Chargeur de batterie (LI-40C)

Alimentation requise	: 100 à 240 V CA (50 à 60 Hz) 3,2 VA (100 V) à 5,0 VA (240 V)
Sortie	: 4,2 V CC, 200 mA
Durée de charge	: Environ 300 minutes
Conditions de fonctionnement	
Température	: 0°C à 40°C (fonctionnement)/ -20°C à 60°C (stockage)
Dimensions	: 62 × 23 × 90 mm
Poids	: Environ 65 g

La conception et les caractéristiques peuvent être modifiées sans préavis.

PRÉCAUTIONS DE SÉCURITÉ

Imperméabilité

Cet appareil photo est imperméable, mais il ne peut pas être utilisé sous l'eau. Olympus décline toute responsabilité en cas de défaillance de l'appareil suite à une infiltration d'eau ou de mauvaise manipulation par l'utilisateur. L'appareil photo est imperméable et ne craint pas les projections d'eau, quelle que soit leur direction. Observez les précautions suivantes lorsque vous l'utilisez.



- Ne lavez pas l'appareil photo à l'eau.

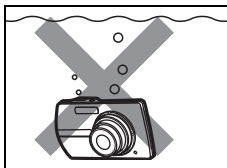

- Ne trempez pas l'appareil photo dans l'eau.



- Ne faites pas de photos sous-marines.

De l'eau peut s'introduire dans l'appareil photo si le couvercle de la carte/du compartiment de la batterie ou le couvercle du connecteur n'est pas correctement fermé.

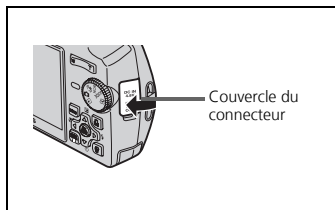
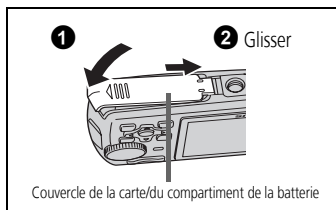

- Si du liquide éclabousse l'appareil photo, essuyez-le le plus vite possible avec un chiffon sec.
- La batterie et les autres accessoires de l'appareil photo ne sont pas imperméables.

**ATTENTION****RISQUE DE DÉCHARGE ÉLECTRIQUE NE PAS OUVRIR**

ATTENTION: POUR RÉDUIRE LE RISQUE DE DÉCHARGE ÉLECTRIQUE, NE RETIRER NI LA PARTIE ANTERIEURE NI POSTERIEURE DU BOÎTIER. AUCUNE PIÈCE À L'INTÉRIEUR NE PEUT ÊTRE RÉPARÉE PAR L'UTILISATEUR. SE RÉFÉRER À DU PERSONNEL DE DÉPANNAGE QUALIFIÉ POUR UNE RÉPARATION.



Le point d'exclamation à l'intérieur d'un triangle vous alerte sur certains points importants concernant le maniement et l'entretien de l'appareil figurant dans la documentation fournie avec le produit.

**DANGER**

Si le produit est utilisé sans respecter les informations données sous ce symbole, des blessures graves, voire mortelles pourraient en résulter.

**AVERTISSEMENT**

Si le produit est utilisé sans respecter les informations données sous ce symbole, des blessures voire la mort pourraient en résulter.

**ATTENTION**

Si le produit est utilisé sans observer les informations données sous ce symbole, des blessures, des dommages à l'appareil ou des pertes de données pourraient en résulter.

AVERTISSEMENT !
POUR ÉVITER LES RISQUES D'INCENDIE OU DE DÉCHARGE ÉLECTRIQUE, NE JAMAIS DÉMONTÉ, EXPOSER CE PRODUIT À L'EAU NI LE FAIRE FONCTIONNER DANS UN ENVIRONNEMENT TRÈS HUMIDE.

Fr

Précautions générales

Lire toutes les instructions — Avant d'utiliser l'appareil, lire toutes les instructions de fonctionnement. Sauvegarder tous les manuels et la documentation pour s'y référer ultérieurement.

Nettoyage — Toujours débrancher ce produit de la prise de courant avant nettoyage. N'utiliser qu'un chiffon humide pour le nettoyage. Ne jamais utiliser de produits de nettoyage liquides ou aérosols, ni de solvants organiques pour nettoyer ce produit.

Accessoires — Pour votre sécurité, et pour éviter d'endommager le produit, n'utiliser que des accessoires recommandés par Olympus.

Eau et humidité — Pour les précautions sur des produits avec une conception imperméable, lire les sections imperméabilisation.

Emplacement — Pour éviter d'endommager l'appareil, monter le produit solidement sur un trépied ou un sabot stable.

Alimentation — Ne raccorder ce produit qu'à la source d'alimentation décrite sur l'étiquette du produit.

Foudre — Si un orage éclate pendant l'utilisation d'un adaptateur secteur, le débrancher immédiatement de la prise de courant.

Entrée d'objets — Pour éviter des blessures, ne jamais introduire d'objet métallique dans le produit.

Chaleur — Ne jamais utiliser ni ranger ce produit près d'une source de chaleur telle qu'un radiateur, un accumulateur de chaleur, ou tout type d'appareil qui génère de la chaleur, comprenant les amplificateurs.

Maniement de l'appareil



AVERTISSEMENT

- **Ne pas utiliser l'appareil à proximité de gaz inflammables ou explosifs.**
- **Ne pas utiliser le flash de très près sur des personnes (bébés, jeunes enfants, etc.).**
 - Vous devez être au moins à 1 m des visages de vos sujets. Déclencher le flash trop près des yeux du sujet pourrait causer une perte momentanée de la vision.
- **Ne pas laisser l'appareil à la portée des enfants.**
 - Toujours utiliser et ranger l'appareil hors de la portée des jeunes enfants et des bébés pour empêcher les situations dangereuses suivantes qui pourraient causer des blessures graves :
 - S'enrouler dans la courroie de l'appareil, causant la strangulation.
 - Avaler accidentellement la batterie, des cartes ou d'autres petites pièces.
 - Déclencher accidentellement le flash dans leurs yeux ou ceux d'un autre enfant.
 - Se blesser accidentellement par des parties en mouvement de l'appareil.
- **Ne pas regarder le soleil ni de la lumière puissante avec l'appareil.**
- **Ne pas utiliser ni ranger l'appareil dans des endroits poussiéreux ou humides.**
- **Ne pas couvrir le flash avec une main pendant le déclenchement.**

Fr



ATTENTION

- **Arrêter immédiatement d'utiliser l'appareil si vous remarquez une odeur, un bruit anormal ou de la fumée provenant de l'appareil.**
 - Ne jamais retirer les batteries les mains nues, ce qui pourrait vous brûler les mains.
- **Ne jamais manipuler l'appareil avec des mains mouillées.**
- **Ne pas laisser l'appareil dans des endroits où il pourrait être soumis à des températures très élevées.**
 - Ceci pourrait causer une détérioration de certaines pièces et, dans certaines circonstances, l'appareil pourrait prendre feu. Ne pas utiliser le chargeur ni un adaptateur secteur s'il est couvert (par exemple par une couverture). Ce qui pourrait causer une surchauffe, débouchant sur un incendie.
- **Manipuler l'appareil soigneusement afin d'éviter une brûlure à basse température.**
 - Lorsque l'appareil contient des parties métalliques, une surchauffe peut déboucher sur une brûlure à basse température. Faire attention aux points suivants :
 - Utilisé pendant une longue durée, l'appareil devient chaud. Si vous tenez l'appareil dans ces conditions, une brûlure à basse température risque de se produire.
 - Dans des endroits sujets à des températures très froides, la température du corps de l'appareil peut être plus basse que la température ambiante. Si possible, mettre des gants en tenant l'appareil à des températures basses.
- **Faire attention avec la courroie.**
 - Faire attention avec la courroie en portant l'appareil. Elle peut facilement s'accrocher à des objets sur le passage et causer des dommages sérieux.

Précautions de manipulation de la batterie

Veillez suivre ces consignes importantes pour éviter le coulage du liquide de la batterie, une génération de chaleur, des brûlures, une explosion, ou de causer des décharges électriques ou brûlures.

DANGER

- L'appareil photo utilise une batterie lithium ion spécifiée par Olympus. Chargez l'appareil avec le chargeur spécifié. N'utilisez aucun autre chargeur.
- Ne jamais chauffer ni mettre au feu la batterie.
- Prendre des précautions en transportant ou rangeant la batterie pour éviter qu'elle vienne en contact avec des objets métalliques comme des bijoux, des épingles à cheveux, des agrafes, etc.
- Ne jamais ranger la batterie dans un lieu où elle serait exposée en plein soleil, ou sujette à des températures élevées dans un véhicule chaud, près d'une source de chaleur, etc.
- Pour éviter de causer des coulages de liquide de la batterie ou d'endommager ses bornes, respecter scrupuleusement toutes les instructions concernant l'usage de la batterie. Ne jamais tenter de démonter la batterie ni la modifier, en soudant, etc.
- Si du liquide de la batterie entrait dans vos yeux, les laver immédiatement avec de l'eau claire et froide du robinet et consulter immédiatement un médecin.
- Toujours ranger la batterie hors de la portée des jeunes enfants. Si un enfant avale accidentellement une batterie, consulter immédiatement un médecin.

AVERTISSEMENT

- Maintenir à tout moment la batterie au sec.
- Pour éviter un coulage du liquide de la batterie, une génération de chaleur ou de causer un incendie ou une explosion, n'utiliser que la batterie recommandée pour l'usage avec ce produit.
- Introduire soigneusement la batterie comme décrit dans les instructions de fonctionnement.
- Si les batteries rechargeables n'ont pas été rechargées au bout de la durée spécifiée, arrêter de les charger et ne pas les utiliser.
- Ne pas utiliser une batterie si elle est endommagée ou cassée.
- Si la batterie coule, devient décolorée ou déformée, ou devient anormale sous d'autres aspects pendant le fonctionnement, arrêter d'utiliser l'appareil.
- Si du liquide de la batterie coule sur vos vêtements ou sur votre peau, retirer le vêtement et laver immédiatement la zone affectée avec de l'eau claire et froide du robinet. Si le liquide vous brûle la peau, consulter immédiatement un médecin.
- Ne jamais soumettre la batterie à des chocs violents ni à des vibrations continues.

ATTENTION

- Avant sa mise en place, toujours contrôler soigneusement la batterie pour des coulages, décoloration, gauchissement ou toutes autres anomalies.
- La batterie peut devenir chaude pendant une utilisation prolongée. Pour éviter des brûlures mineures, ne pas la retirer immédiatement après avoir utilisé l'appareil.
- Toujours retirer la batterie de l'appareil avant de le ranger pour une longue durée.

Pour les utilisateurs en Europe



La marque "CE" indique que ce produit est conforme aux normes européennes en matière de sécurité, de santé, d'environnement et de protection du consommateur. Les appareils photo marqués "CE" sont prévus pour la vente en Europe.



Le symbole [poubelle sur roue barrée d'une croix WEEE annexe IV] indique une collecte séparée des déchets d'équipements électriques et électroniques dans les pays de l'UE.

Veillez ne pas jeter l'équipement dans les ordures domestiques.

A utiliser pour la mise en rebut de ces types d'équipements conformément aux systèmes de traitement et de collecte disponibles dans votre pays.

Précaution sur l'utilisation de la batterie et du chargeur de batterie

Il est vivement recommandé de n'utiliser que la batterie et le chargeur de batterie spécifiques, qui sont disponibles comme accessoires d'origine Olympus, avec cet appareil photo.

L'utilisation d'une batterie et /ou d'un chargeur de batterie qui ne sont pas d'origine risque de provoquer un incendie ou des blessures à cause d'un coulage de liquide, d'une surchauffe, d'une combustion ou d'un endommagement de la batterie. Olympus n'assume aucune responsabilité pour les accidents et dommages à cause de l'utilisation d'une batterie et/ou d'un chargeur de batterie autres que les accessoires d'origine Olympus.

Fr

Marques déposées

- IBM est une marque déposée de la société International Business Machines Corporation.
- Microsoft et Windows sont des marques déposées de la société Microsoft Corporation.
- Macintosh est une marque de Apple Computer Inc.
- xD-Picture Card™ est une marque déposée.
- Tous les autres noms de sociétés et appellations de produits sont des marques, déposées ou non, des propriétaires respectifs.
- Les normes pour les systèmes de fichiers d'appareil photo indiquées dans ce manuel sont les normes "Design Rule for Camera File System/DCF" stipulées par l'association JEITA (Japan Electronics and Information Technology Industries Association).

Conditions d'obtention de la garantie

1. Si le produit s'avère défectueux malgré une manipulation correcte (conforme aux instructions du mode d'emploi fourni) dans un délai de deux ans à partir de la date d'achat auprès d'un distributeur Olympus agréé, ce produit sera réparé ou remplacé au choix de Olympus gratuitement au sein du secteur d'activité de Olympus Imaging Europa GmbH défini dans la liste officielle des distributeurs agréés. Pour toute demande de réparation sous garantie, le client doit apporter le produit et la présente carte de garantie avant la fin de la période de deux ans de garantie au revendeur auquel il a acheté le produit ou à tout autre centre de service après-vente agréé Olympus dans le secteur d'activité de Olympus Imaging Europa GmbH défini dans la liste officielle des distributeurs agréés. Le client peut retourner le produit à n'importe quel centre de service après-vente Olympus agréé pendant une période d'un an à partir de la date d'achat, en cas de réparations, conformément à la garantie internationale. Veuillez noter que de tels centres de service après-vente Olympus n'existent pas dans certains pays.
2. Le client est responsable des risques du transport du produit chez un distributeur Olympus ou dans un centre de service après-vente Olympus, tous les frais de transport sont à sa charge.
3. Pendant la période de garantie, les frais engendrés par des réparations sont à la charge du client dans les cas ci-dessous :
 - (a) tout dommage résultant d'une manipulation non conforme (contraire aux instructions du mode d'emploi) ;
 - (b) tout dommage résultant d'une réparation, d'une modification, d'un nettoyage, etc., non effectués par un centre de service après-vente Olympus ;
 - (c) tout dommage causé par un transport non conforme, une chute, un choc, etc. après achat du produit ;
 - (d) tout défaut ou dommage résultant d'un incendie, tremblement de terre, inondation, intempéries et autres catastrophes naturelles, pollution, alimentation électrique non conforme ;
 - (e) tout dommage résultant d'un stockage non conforme ou négligent (températures excessives, humidité excessive, proximité d'insecticides tels que naphtaline ou produits chimiques nocifs, etc.) ou d'un entretien non conforme ;
 - (f) tout dommage résultant de piles usagées, etc. ;
 - (g) tout dommage causé par l'intrusion de sable, boue, etc. à l'intérieur de l'appareil ;
 - (h) non-présentation de la présente garantie pour la réparation ;
 - (i) modifications faites sur la présente carte de garantie concernant l'année, le mois et le jour de l'achat, les noms du client et du revendeur, le numéro, de série, etc. ;
 - (j) non-présentation d'un justificatif d'achat (ticket de caisse) en même temps que la présente garantie ;
4. Cette garantie concerne uniquement le produit lui-même. Elle ne couvre pas les autres pièces telles que le sac de transport, bandoulière, couvercle d'objectif, piles, etc.
5. La seule obligation de Olympus dans le cadre de la présente garantie se limite à la réparation ou au remplacement du produit. Toute responsabilité pour perte ou dommage indirect ou accessoire de quelque nature que ce soit supporté par le client à cause d'un défaut du produit est exclue, notamment en cas de perte ou dommage causé à des objectifs, films, autres matériels ou accessoires utilisés avec le produit ou de perte financière quelconque résultant d'un retard en réparation ou de la perte de données. La présente disposition ne déroge pas à la législation contraignante en vigueur.

Remarques sur l'établissement de la carte de garantie :

1. Cette garantie ne sera valide que si la carte de garantie est dûment complétée par Olympus ou un revendeur agréé ou si d'autres documents contiennent une justification suffisante. Par conséquent, veuillez vous assurer que votre nom, le que votre nom, le nom du revendeur, le numéro de série et la date d'achat (année, mois, jour) figurent intégralement et lisiblement sur la carte de garantie et que le contrat d'achat original ou le justificatif d'achat (indiquant le nom et l'adresse du revendeur, la date d'achat et la désignation du produit) est joint à la présente garantie. Olympus se réserve le droit de refuser une prestation de service après-vente gratuite si les informations portées sur la carte de garantie sont incomplètes ou illisibles ou si les documents mentionnés précédemment ne sont pas joints ou si les informations qu'ils contiennent sont incomplètes ou illisibles.
 2. Cette carte de garantie ne sera pas remplacée, aussi conservez-la avec le plus grand soin.
- * Veuillez vous référer à la liste ci-jointe pour le réseau international des centres de services autorisés Olympus.

Restrictions relatives à la garantie

Olympus ne fait aucune déclaration, ne délivre aucune assurance ou garantie, expresse ou implicite, pour ou relative au contenu de la présente documentation écrite ou du logiciel, et ne pourra en aucun cas être tenu pour responsable de toute autre garantie implicite de commercialisation ou d'adaptation à des fins particulières, ou pour les dommages encourus, qu'ils soient directs, imprévus ou indirects (notamment non limités aux dommages dus à une perte financière, une interruption d'activité ou la perte de données professionnelles) suite à l'utilisation ou l'impossibilité d'utilisation de la documentation écrite ou du logiciel. Certains pays n'autorisent pas l'exclusion ni la limitation de la responsabilité de tels dommages, les restrictions précédemment citées peuvent donc éventuellement ne pas s'appliquer à vous-même.

OLYMPUS®

<http://www.olympus.com/>

OLYMPUS IMAGING CORP.

Shinjuku Monolith, 3-1 Nishi-Shinjuku 2-chome, Shinjuku-ku, Tokyo, Japan

OLYMPUS IMAGING AMERICA INC.

Two Corporate Center Drive, P.O. Box 9058, Melville, NY 11747-9058, U.S.A. Tel. 631-844-5000

Technical Support (USA)

24/7 online automated help: <http://www.olympusamerica.com/support>

Phone customer support: Tel. 1-888-553-4448 (Toll-free)

Our phone customer support is available from 8 am to 10 pm

(Monday to Friday) ET

E-Mail: distec@olympus.com

Olympus software updates can be obtained at: <http://www.olympus.com/digital>

OLYMPUS IMAGING EUROPA GMBH

Premises: Wendenstrasse 14-18, 20097 Hamburg, Germany

Tel: +49 40-23 77 3-0 / Fax: +49 40-23 07 61

Goods delivery: Bredowstrasse 20, 22113 Hamburg, Germany

Letters: Postfach 10 49 08, 20034 Hamburg, Germany

European Technical Customer Support:

Please visit our homepage <http://www.olympus-europa.com>

or call our TOLL FREE NUMBER* : **00800 - 67 10 83 00**

for Austria, Belgium, Denmark, Finland, France, Germany, Italy, Luxembourg, Netherlands,
Norway, Portugal, Spain, Sweden, Switzerland, United Kingdom

* Please note some (mobile) phone service providers do not permit access or request an
additional prefix to +800 numbers.

For all European Countries not listed and in case that you can't get connected

to the above mentioned number, please make use of the following

CHARGED NUMBERS: **+49 180 5 - 67 10 83** or **+49 40 - 237 73 899**

Our Technical Customer Support is available from 9 am to 6 pm MET (Monday to Friday)