

APPAREIL PHOTO NUMÉRIQUE

OLYMPUS[®]

FE-290/X-825

Manuel Avancé

Guide de démarrage rapide

Familiarisez-vous immédiatement avec l'utilisation de votre appareil photo.

Fonctionnement des touches

Fonctionnement des menus

Impression des photos

Utilisation de OLYMPUS Master

Détails supplémentaires au sujet de votre appareil photo

Annexe

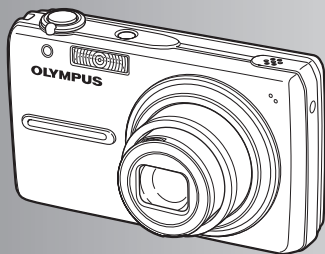

- Nous vous remercions d'avoir acheté un appareil photo numérique Olympus. Avant de commencer à utiliser votre nouvel appareil photo, veuillez lire attentivement ces instructions afin d'optimiser ses performances et sa durée de vie. Conservez ce manuel dans un endroit sûr pour pouvoir vous y référer ultérieurement.
- Nous vous recommandons de prendre des photos-test pour vous habituer à votre appareil avant de commencer à prendre de vraies photos.
- En vue de l'amélioration constante de nos produits, Olympus se réserve le droit d'actualiser ou de modifier les informations contenues dans ce manuel.
- Les captures d'écran et les illustrations de l'appareil photo présentées dans ce manuel ont été réalisées au cours des phases de développement et peuvent ne pas correspondre au produit réel.

Guide de démarrage rapide p. 3

Fonctionnement des touches p. 11

Découvrez le fonctionnement des touches de l'appareil photo en suivant les illustrations.

Fonctionnement des menus p. 16

Découvrez les menus de commande des fonctions et les paramètres des opérations de base.

Impression des photos p. 27

Découvrez comment imprimer les photos que vous avez prises.

Utilisation de OLYMPUS Master p. 33

Découvrez comment transférer et enregistrer des images sur un ordinateur.

Détails supplémentaires au sujet de votre appareil photo p. 40

Obtenez plus de détails au sujet du fonctionnement de votre appareil photo et découvrez comment vous pouvez prendre des photos de meilleure qualité.

Annexe p. 48

Découvrez les fonctions pratiques et les consignes de sécurité pour utiliser votre appareil photo de manière plus efficace.

Réunissez ces éléments (contenu de la boîte)



Appareil photo numérique



Courroie

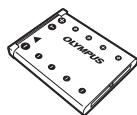

Batterie au lithium-ion (LI-42B)

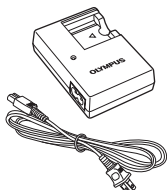

Chargeur de batterie (LI-40C)

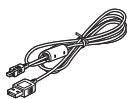

Câble USB

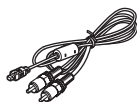

Câble AV



CD-ROM OLYMPUS Master 2

Eléments non représentés : Manuel Avancé (présent manuel), Manuel de Base, carte de garantie. Le contenu est susceptible de varier en fonction de l'endroit où l'appareil est acheté.

Attachez la courroie

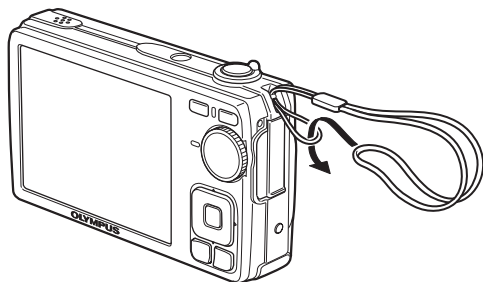

- Tendez la courroie afin qu'elle ne soit pas relâchée.

Préparez l'appareil photo

a. Chargez la batterie.

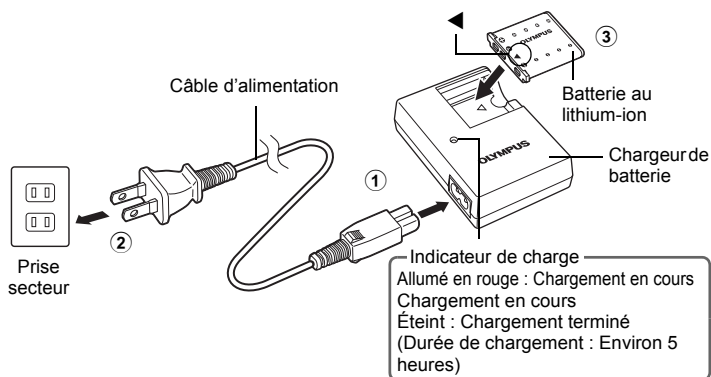

- La batterie est livrée en partie chargée.

b. Insérez la batterie et la xD-Picture Card (en option) dans l'appareil photo.

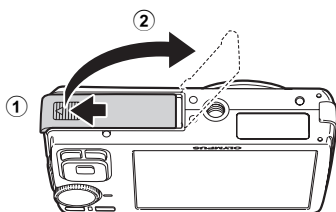

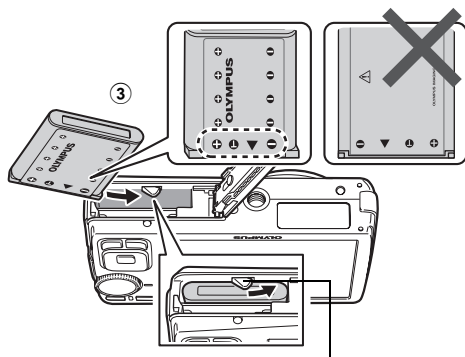

- Insérez la batterie en glissant d'abord le côté portant l'indication ▼, en dirigeant l'indication ▲ vers l'extrémité de l'appareil photo et les indications ⊖ vers le centre. Si vous n'insérez pas correctement la batterie, vous risquez de ne plus pouvoir la retirer. Ne forcez pas. Contactez votre distributeur/centre de service agréé. Si vous endommagez l'extérieur de la batterie (en la griffant, par exemple), elle risque de chauffer, voire même d'exploser.

Bouton de verrouillage de la batterie

- Pour retirer la batterie, appuyez sur le bouton de verrouillage de la batterie dans le sens indiqué par la flèche.

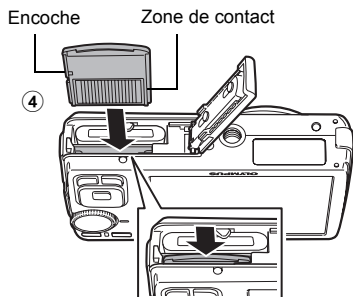

- Orientez la carte et insérez-la bien droite. Insérez la carte jusqu'à ce qu'elle soit bloquée en place.

- Pour retirer la carte, poussez dessus à fond, relâchez lentement, attrapez la carte et retirez-la.

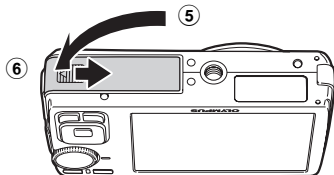

- Avec cet appareil photo, vous pouvez prendre des photos sans insérer la xD-Picture Card™ en option (appelée ci-après "la carte"). Si vous prenez des photos sans insérer de carte, elles seront stockées dans la mémoire interne. Pour plus d'informations sur la carte, reportez-vous à "La carte" (p. 49).

Allumer l'appareil photo

Cette rubrique vous explique comment allumer l'appareil en mode de prise de vue.

a. Amenez la molette mode sur **AUTO**.

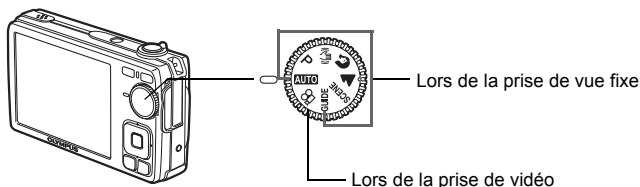

Modes de prise de vue d'images fixes

AUTO	L'appareil photo sélectionne les paramètres optimaux pour prendre les photos.
P	L'appareil photo définit automatiquement la valeur de l'ouverture optimale et la vitesse d'obturation.
	Cette fonction réduit le flou dû à un mouvement du sujet ou un bougé de l'appareil lors de la prise de vue.
	Idéal pour prendre des photos de personnes.
	Idéal pour prendre des photos de paysages.
SCENE	Choisissez entre 11 modes scène disponibles en fonction des conditions de prise de vue.
GUIDE	Utilisez le guide de prise de vue à l'écran pour prendre des photos en fonction de la situation.

b. Appuyez sur la touche **POWER**.

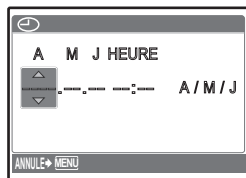
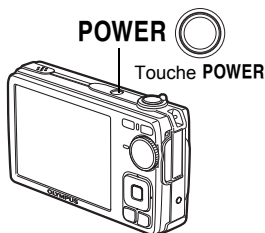

- Cet écran s'affiche si la date et l'heure de sont pas réglées.

- Pour éteindre l'appareil photo, appuyez sur la touche **POWER**.

Conseil

Les directions de la molette de défilement sont indiquées par les symboles Δ ∇ \blacktriangleleft dans le manuel d'instructions fourni.

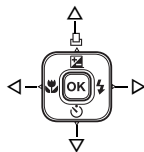

Régler la date et l'heure

A propos de l'écran de réglage de la date et de l'heure

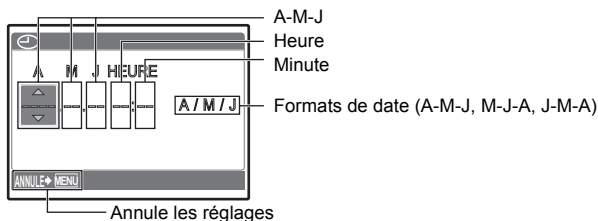

a. Appuyez sur les touches Δ \square \square et ∇ \odot pour sélectionner [A].

- Les deux premiers chiffres de l'année sont fixes.

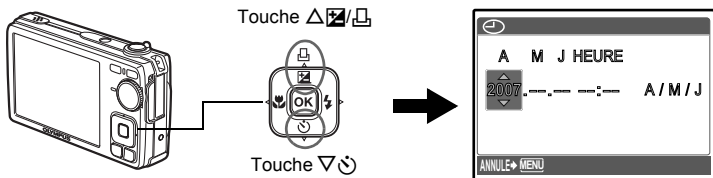

b. Appuyez sur la touche \triangleright \square .

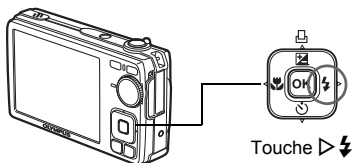

c. Appuyez sur les touches Δ \square \square et ∇ \odot pour sélectionner [M].

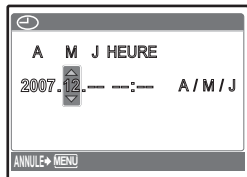

- d. Appuyez sur la touche \triangleright ⚡ .
 e. Appuyez sur les touches \triangle \square \square et ∇ ⌚ pour sélectionner [J].

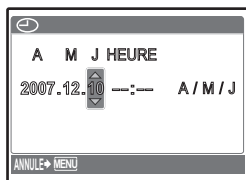

- f. Appuyez sur la touche \triangleright ⚡ .
 g. Appuyez sur les touches \triangle \square \square et ∇ ⌚ pour sélectionner les heures et les minutes.

• L'heure est affichée au format 24 heures.



- h. Appuyez sur la touche \triangleright ⚡ .
 i. Appuyez sur les touches \triangle \square \square et ∇ ⌚ pour sélectionner [A/M/J].



- j. Une fois que vous avez paramétré tous ces réglages, appuyez sur OK .

• Pour un réglage plus précis, appuyez sur OK lorsque l'horloge franchit 00 seconde.

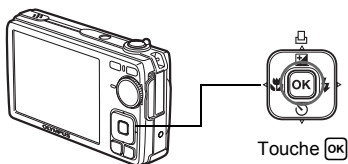

Prendre une photo

a. Tenez l'appareil photo.

Tenue horizontale

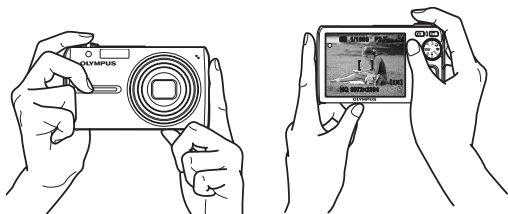

Tenue verticale

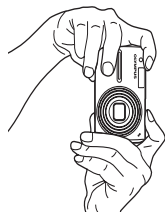

b. Effectuez la mise au point.

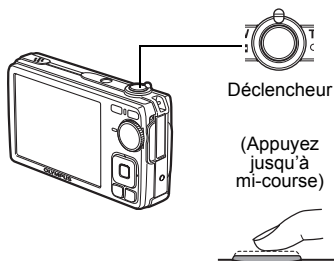

Placez cette marque sur votre sujet.

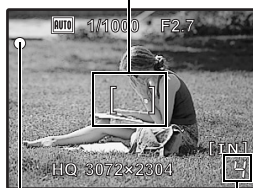

Le nombre de photos pouvant être prises est affiché.

Une fois la mise au point et l'exposition mémorisées, le voyant vert s'allume et la vitesse d'obturation et la valeur d'ouverture s'affichent.

c. Prenez la photo.

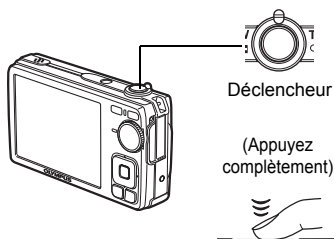

Le voyant d'accès de carte clignote.

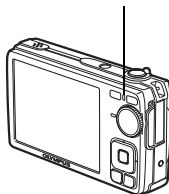

Vérifier les images



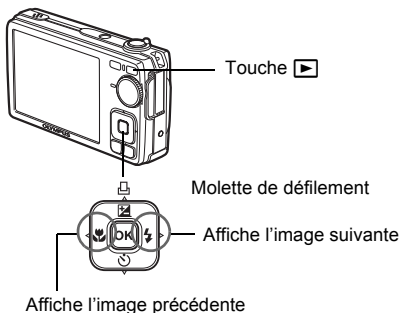

- a. Appuyez sur la touche .

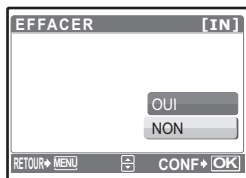
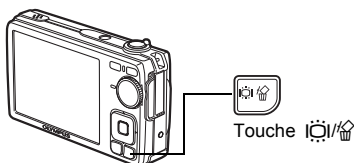

Effacer des photos

- a. Appuyez sur les touches   et   pour afficher l'image que vous voulez effacer.
- b. Appuyez sur la touche  .



- c. Appuyez sur la touche   , sélectionnez [OUI], et appuyez sur .

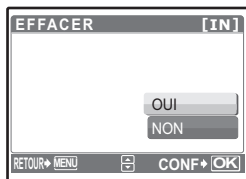
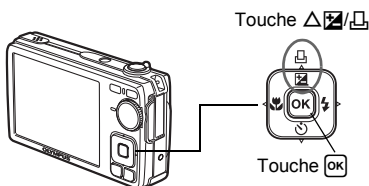

Fonctionnement des touches

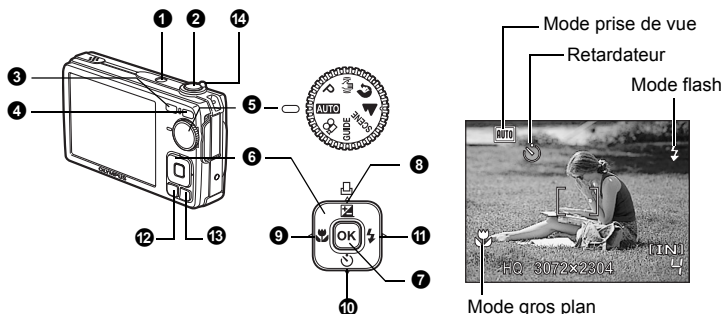

1 Touche POWER

Mise sous et hors tension de l'appareil photo

Mise sous tension :

L'appareil photo s'allume en mode prise de vue.

- L'objectif se déplie.
- L'écran ACL s'allume.

2 Déclencheur

Prise de photos/vidéos

Prise de photos

Amenez la molette sur une position autre que et appuyez légèrement sur le déclencheur (jusqu'à mi-course). Le voyant vert s'allume lorsque la mise au point et l'exposition sont mémorisées (mémorisation de la mise au point). La vitesse d'obturation et la valeur d'ouverture sont affichées (uniquement lorsque la molette mode est réglée sur **AUTO**, **P**, **(M)**). Appuyez maintenant (complètement) sur le déclencheur pour prendre une photo.

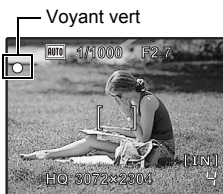

Mémorisation de la mise au point et définition de la prise de vue (mémorisation de la mise au point)

Une fois la mise au point mémorisée, définissez la prise de vue et appuyez complètement sur le déclencheur pour prendre une photo.

- Si le voyant vert clignote, la mise au point n'est pas réglée correctement. Procédez de nouveau à la mémorisation de la mise au point.

Enregistrement de vidéos

Amenez la molette mode sur . Appuyez légèrement sur le déclencheur (jusqu'à mi-course) pour mémoriser la mise au point, puis appuyez complètement sur le déclencheur pour lancer l'enregistrement. Appuyez de nouveau sur le déclencheur pour arrêter l'enregistrement.

3 Touche (Prise de vue)

Sélection du mode prise de vue/
Mise sous tension de l'appareil photo

Le mode prise de vue est sélectionné.

Cette fonction permet d'allumer l'appareil photo en mode de prise de vue lorsque vous appuyez sur tandis que l'appareil photo est hors tension.

" / Mise sous tension de l'appareil photo avec la touche ou " (p. 25)





4 Touche (Affichage)

Sélection du mode Affichage/
Mise sous tension de l'appareil photo

La dernière photo prise est affichée.

- Appuyez sur la molette de défilement pour afficher d'autres photos.
- La levier de zoom vous permet de passer de l'affichage en gros plan à l'affichage d'index.
- Appuyez sur **OK** pour supprimer l'écran d'informations affiché pendant 3 secondes au cours de l'affichage d'une seule photo.

Cette fonction permet d'allumer l'appareil photo en mode d'affichage lorsque vous appuyez sur  tandis que l'appareil photo est hors tension.

 "  /  Mise sous tension de l'appareil photo avec la touche  ou  " (p. 25)

 Lecture de vidéos "LECT MOVIE Lecture de vidéos" (p. 21)

5 Molette Mode

Sélection des modes de prise de vue

Amenez la molette mode sur le mode de prise de vue souhaité.

- Appuyez sur **OK** pour supprimer l'écran d'information sur le mode affiché pendant 3 secondes lorsque la molette mode est réglée sur des modes autres que **SCENE** ou **GUIDE**.

AUTO Prise de photos à l'aide des paramètres automatiques

L'appareil photo sélectionne les paramètres optimaux pour prendre les photos. Les réglages [MENU APPAREIL] comme la sensibilité ISO ne peuvent pas être modifiés.

P Réglage de la valeur d'ouverture et de la vitesse d'obturation

L'appareil photo définit automatiquement la valeur d'ouverture et la vitesse d'obturation adaptées à la luminosité du sujet. Les réglages [MENU APPAREIL] comme la sensibilité ISO peuvent être modifiés.

Prise de photos à l'aide de la stabilisation des images numériques





Cette fonction réduit le flou dû à un mouvement du sujet ou un bougé de l'appareil lors de la prise de vue.





Prise de photos en fonction de la situation

Utilisez PORTRAIT et PAYSAGE pour prendre des photos avec les réglages optimaux.

SCENE Prise de photos en sélectionnant un mode de scène en fonction de la situation

Choisissez entre 11 modes scène disponibles en fonction des conditions de prise de vue. Appuyez sur **OK** pour régler.

 NUIT + PORTRAIT  SPORT /  INTERIEUR /  BOUGIE

/  AUTO PORTRAIT /  COUCHER DE SOLEIL /  FEUX D'ARTIFICES /  VITRINE

/  CUISINE /  DOCUMENTS /  ENCHÈRE

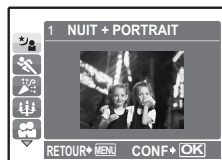

- L'écran de sélection des scènes affiche des images d'exemple et le mode prise de vue le mieux adapté à la situation.
- Une fois une scène sélectionnée, pour sélectionner [SCENE] dans le menu principal. L'écran de sélection de la scène s'affiche.
- Si vous activez une autre scène, les valeurs par défaut de la plupart des paramètres de chaque scène seront rétablies.

GUIDE Suivez le guide de prise de vue pour procéder aux réglages

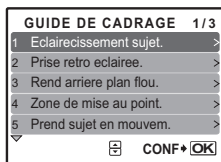

Suivez le guide de prise de vue affiché à l'écran pour régler les éléments cibles.

- Appuyez sur **MENU** pour afficher le guide de prise de vue à nouveau.
- Pour modifier le réglage sans utiliser le guide prise de vue, réglez le mode prise de vue sur un autre élément.
- Le réglage par défaut du contenu défini à l'aide du guide prise de vue est rétabli si vous appuyez sur **MENU** ou si vous modifiez le mode à l'aide de la molette mode.

Enregistrement de vidéos

La vidéo est enregistrée avec son.

- Pendant l'enregistrement audio, seul le zoom numérique peut être utilisé. Pour enregistrer de la vidéo avec le zoom optique, réglez [📷] (vidéo) sur [DESACTIVE].

👉 "📷 (vidéo) Enregistrement des vidéos avec ou sans son" (p. 19)



Cette icône s'allume en rouge lors de l'enregistrement de vidéos.

La durée d'enregistrement restante s'affiche. Lorsque la durée d'enregistrement restante est équivalente à 0, l'enregistrement s'arrête.

6 Molette de défilement (Δ ∇ ◀ ▶)

Utilisez la molette de défilement pour sélectionner des scènes, des éléments et des menus, et pour afficher des photos.

7 Touche [OK]

Cette touche est utilisée pour confirmer votre sélection.

8 Touche Δ [📷] / [🖨️] Changement de la luminosité de l'image (Compensation d'exposition)/ Impression des photos

Mode prise de vue : Changement de la luminosité de l'image



Appuyez sur Δ [📷] / [🖨️] en mode prise de vue, choisissez la luminosité souhaitée à l'aide de ◀ ▶, puis appuyez sur [OK].



- Réglable de -2.0 EV à +2.0 EV



Mode d'affichage : Impression des photos

Affichez la photo à imprimer en mode d'affichage, connectez l'appareil photo à l'imprimante et appuyez sur Δ [📷] / [🖨️] pour imprimer la photo sélectionnée.



👉 "Impression directe (PictBridge)" (p. 27)

9 Touche **Prise de vue à proximité du sujet (Mode gros plan)**

Appuyez sur  en mode prise de vue pour sélectionner le mode gros plan. Appuyez sur  pour procéder au paramétrage.

OFF	Gros plan off	Annule le mode gros plan.
	Gros plan on	Ce mode vous permet de prendre des photos à 20 cm (lorsque le zoom est réglé sur l'angle de zoom arrière) ou à 35 cm (lorsque le zoom est réglé sur l'angle de zoom avant) de votre sujet.
	Super gros plan	Ce mode vous permet de prendre des photos à 5 cm de votre sujet. La position du zoom est fixée automatiquement et ne peut pas être modifiée.



10 Touche **Retardateur**



Appuyez sur  en mode prise de vue pour activer ou désactiver le retardateur. Appuyez sur  pour procéder au paramétrage.

OFF	Retardateur off	Le retardateur est désactivé.
	Retardateur on	Le retardateur est activé.

- Une fois le retardateur réglé, appuyez complètement sur le déclencheur. Le voyant du retardateur s'allume alors pendant environ dix secondes, clignote pendant deux secondes, puis le déclencheur est activé.
- Pour annuler le retardateur, appuyez sur .
- La prise de vue avec retardateur est automatiquement annulée après une prise de vue.



11 Touche **Prise de vue avec flash**

Appuyez sur  en mode prise de vue pour sélectionner le mode flash. Appuyez sur  pour procéder au paramétrage.

AUTO	Flash auto	Le flash se déclenche automatiquement lorsque l'éclairage est faible ou à contre-jour.
	Yeux rouge	Des pré-éclairs sont émis pour réduire l'effet yeux rouges.
	Flash forcé	Le flash se déclenche quelles que soient les conditions d'éclairage.
	Pas d flash	Le flash ne se déclenche pas.

12 Touche MENU**Affichage du menu principal**

Affiche le menu principal.

13 Touche **Augmentation de la luminosité du moniteur (Amplification contre-jour)/ Effacement des photos**** Augmentation de la luminosité du moniteur (Amplification contre-jour)**

Le moniteur est plus clair lorsque vous appuyez sur  en mode prise de vue. Si aucune opération n'est effectuée pendant 10 secondes, il reprend sa luminosité d'origine.

- Lorsque [LUMIERE] est sélectionné dans [i()], la luminosité de l'écran ACL ne change pas.

 Effacement des photos

Sélectionnez la photo que vous souhaitez effacer en mode d'affichage et appuyez sur .

- Une fois effacées, les photos ne peuvent pas être récupérées. Par conséquent, vérifiez chaque photo avant de l'effacer pour éviter toute suppression accidentelle.

Mode prise de vue : Zoom sur votre objet

Zoom optique : 4×

Zoom numérique : 4× (zoom optique × zoom numérique : Max. 16×)

Zoom extérieur :
Faites pivoter le
levier de zoom
vers la lettre W.

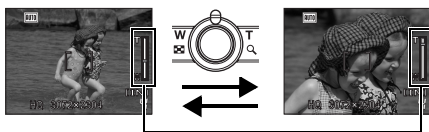

Zoom intérieur :
Faites pivoter le
levier de zoom
vers la lettre T.

Barre de zoom

La zone blanche correspond à la zone du zoom optique. La zone rouge correspond à la zone du zoom numérique. Lorsque le curseur entre dans la zone rouge, le zoom numérique s'active et l'image est agrandie un peu plus.

Mode d'affichage : Basculer en affichage d'image**Affichage d'une seule photo**

- Utilisez la molette de défilement pour naviguer parmi les photos.

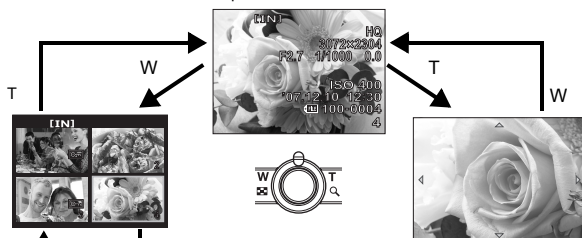
**Affichage d'index**

- Utilisez la molette de défilement pour sélectionner une photo, puis appuyez sur **OK** pour afficher uniquement la photo sélectionnée.

Affichage en gros plan

- Faites pivoter le levier de zoom vers la lettre T pour procéder à un zoom avant progressif (jusqu'à 10 fois la taille originale) ou vers la lettre W pour procéder à un zoom arrière.
- Appuyez sur la molette de défilement pendant l'affichage en gros plan pour faire défiler la photo dans la direction indiquée.
- Si vous souhaitez retourner au mode d'affichage d'une seule photo, appuyez sur **OK**.

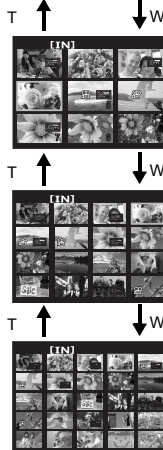

Fonctionnement des menus

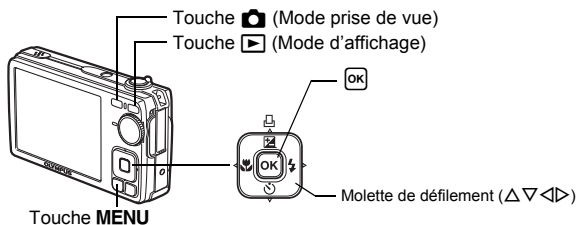

À propos des menus

Appuyez sur **MENU** pour afficher le menu principal à l'écran.

- Le contenu affiché dans le menu principal varie en fonction du mode sélectionné.

Menu principal
(Mode de prise de vue d'images fixes)

Éléments du menu REGLAGE

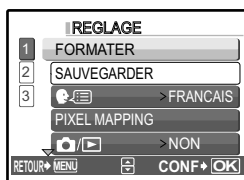
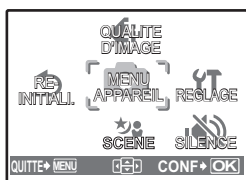

- Sélectionnez [MENU APPAREIL], [MENU LECTURE] ou [REGLAGE], puis appuyez sur **OK**. L'écran permettant de sélectionner un élément de menu s'affiche alors.
- Lorsque la molette Mode est réglée sur **GUIDE** et que les réglages sont effectués en suivant le guide prise de vue, appuyez sur **MENU** pour afficher l'écran du guide prise de vue.

Guide d'utilisation

Pendant l'utilisation des menus, les touches et leurs fonctions respectives sont affichées en bas de l'écran. Suivez ces guides pour naviguer entre les menus.

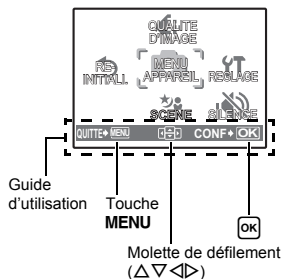

RETOUR➔MENU : Revient au menu précédent.

QUITTE➔MENU : Quitte le menu.

[directional pad] : Appuyez sur la molette de défilement (Δ ∇ ◀ ▶) pour sélectionner un élément.

CONF➔OK : Définit l'élément sélectionné.

Utilisation des menus

Cette procédure indique comment utiliser les menus avec le paramètre [■)] (son d'avertissement) en guise d'exemple.

1 Réglez la molette de défilement sur une position autre que GUIDE.

2 Appuyez sur MENU pour afficher le menu principal. Appuyez sur ▷ pour sélectionner [REGLAGE] et appuyez sur [OK].

- [■)] figure dans un menu dans [REGLAGE].

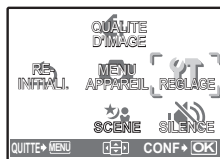

3 Appuyez sur △▽ pour sélectionner [■)] et appuyez sur [OK].

- Les paramètres non disponibles ne peuvent pas être sélectionnés.
- Appuyez sur ◀ dans cet écran pour déplacer le curseur vers la page d'affichage. Appuyez sur △▽ pour changer de page. Pour revenir à l'écran de sélection d'élément, appuyez sur ▷ ou [OK].

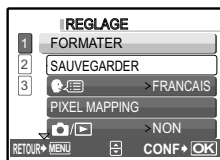

Affichage de la page :
Cette marque s'affiche lorsque la page suivante contient d'autres éléments de menu.

Les éléments sélectionnés sont affichés dans une couleur différente.

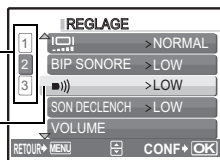

4 Appuyez sur △▽ pour sélectionner [DESACTIVE], [LOW] ou [HIGH], et appuyez sur [OK].

- L'élément du menu est configuré et le menu précédent s'affiche. Appuyez sur MENU plusieurs fois pour quitter le menu.
- Pour annuler toutes les modifications et poursuivre l'utilisation des menus, appuyez sur MENU sans appuyer sur [OK].

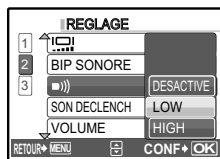

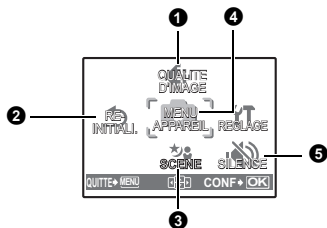

4 MENU APPAREIL

ISO
 (photos)
 (vidéo)
 PANORAMIQUE*

* Une carte Olympus xD-Picture Card est nécessaire.

- Selon le mode sélectionné, certaines fonctions ne sont pas disponibles.
 [] "Fonctions disponibles en modes prise de vue et scènes" (p. 47)
 [] "Menus REGLAGE" (p. 24)
- Les réglages d'usine par défaut sont affichés en gris ().

1 QUALITE D'IMAGE

Changement de la qualité d'image

Qualité des photos et applications

Qualité d'image/Taille d'image	Compression	Application
SHQ 3072 × 2304	Faible compression	<ul style="list-style-type: none"> • Utile lors de l'impression de photos de grande taille sur du papier de grand format.
HQ 3072 × 2304	Compression standard	<ul style="list-style-type: none"> • Ce paramètre permet de procéder au traitement des images informatiques (réglage du contraste et correction de l'effet "yeux rouges", par exemple).
SQ1 2048 × 1536	Compression standard	<ul style="list-style-type: none"> • Utile lors de l'impression au format A4/ carte postale. • Ce paramètre permet de procéder à des retouches informatiques (rotation ou ajout de texte à une photo, par exemple).
SQ2 640 × 480	Compression standard	<ul style="list-style-type: none"> • Utile pour envoyer les images en pièces jointes par e-mail.
16:9 1920 × 1080	Compression standard	<ul style="list-style-type: none"> • Utile pour rendre la grandeur d'un objet, tel qu'un paysage, ou pour afficher les photos sur un téléviseur large écran. • [PANORAMIQUE] ne peut pas être réglé.

Qualité des vidéos







Qualité d'image/Taille d'image	
SHQ	640 × 480
HQ	320 × 240

2 REINITIALI.

Réinitialisation des fonctions de prise de vue

NON /OUI Réinitialisation des fonctions de prise de vue du mode sélectionné avec la molette de mode.

Fonctions dont la valeur originale est rétablie lorsque la fonction de réinitialisation est exécutée

Fonction	Réglage d'usine par défaut	Page de réf.
	AUTO	p. 14
	OFF	p. 14
	0.0	p. 13
	OFF	p. 14
QUALITE D'IMAGE	HQ	p. 18
SCENE	 NUIT + PORTRAIT	p. 12
ISO	AUTO	p. 19
 (photos)	DISACTIVE	p. 19
 (vidéo)	ACTIVE	p. 19

3 SCENE (Scène) Prise de photos en sélectionnant une scène en fonction de la situation

L'écran de sélection des modes scènes affiche des images d'exemple et le mode prise de vue le mieux adapté à la situation. Cette option peut uniquement être définie lorsque la molette mode est réglée sur **SCENE**.

- Si vous activez une autre scène, les valeurs par défaut de la plupart des paramètres de chaque scène seront rétablies.

 "SCENE Prise de photos en sélectionnant un mode de scène en fonction de la situation" (p. 12)

4 MENU APPAREIL

ISO Changement de la sensibilité ISO

AUTO	La sensibilité est réglée automatiquement en fonction des conditions d'éclairage du sujet.
64/100/200/400 /800	Une faible valeur permet de réduire la sensibilité et d'obtenir des photos nettes et claires de jour. Plus la valeur est élevée, plus la sensibilité à la lumière de l'appareil photo est élevée et meilleure est la qualité de la prise de vue avec une vitesse d'obturation importante et dans des conditions de faible éclairage. Une sensibilité élevée produit cependant des parasites sur les images produites, ce qui peut leur donner du grain.

(photos) Enregistrement du son avec des photos

DESACTIVE /ACTIVE

Lorsque cette fonction est sur [ACTIVE], l'appareil photo enregistre les sons pendant environ 4 secondes une fois la photo prise. Lors de l'enregistrement, orientez le microphone de l'appareil vers la source du son que vous voulez enregistrer.

(vidéo) Enregistrement des vidéos avec ou sans son

DESACTIVE /ACTIVE

Lorsque [ACTIVE] (enregistrement audio) est sélectionné, le zoom optique ne peut pas être utilisé pendant l'enregistrement de la vidéo. Seul le zoom numérique peut être utilisé.

PANORAMIQUE.....Création d'une image panoramique

La prise de vue panoramique vous permet de créer une image panoramique à l'aide du logiciel OLYMPUS Master inclus sur le CD-ROM fourni. Une xD-Picture Card Olympus est nécessaire à la prise de vue panoramique.

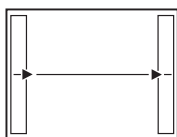

- ▷: La photo suivante est raccordée au bord droit.
- ◁: La photo suivante est raccordée au bord gauche.

Raccorde les photos de gauche à droite

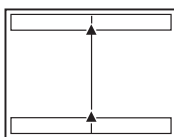

- △: La photo suivante est raccordée en haut.
- ▽: La photo suivante est raccordée en bas.

Raccorde les photos de bas en haut

Utilisez la molette de défilement pour définir le bord au niveau duquel vous souhaitez raccorder les photos et composez ensuite vos prises de vue de manière à ce que les bords des photos se chevauchent. La partie de la photo précédente où sera jointe la photo suivante ne reste pas dans le cadre. Gardez en tête la partie dans le cadre et prenez la photo suivante de manière à ce qu'elle la chevauche.



- Appuyez sur **OK** pour quitter.
- La prise de vue panoramique vous permet de prendre un maximum de dix photos. Le repère d'avertissement () s'affiche une fois que vous avez pris dix photos.

5 SILENCE

Annulation des sons de fonctionnement

DESACTIVE / ACTIVE

Cette fonction vous permet d'annuler les sons de fonctionnement pendant la prise de vue et l'affichage (par exemple les bips d'avertissement, les sons du déclencheur, etc.).

Menu du mode d'affichage



Lorsqu'une photo est sélectionnée

Lorsqu'une vidéo est sélectionnée

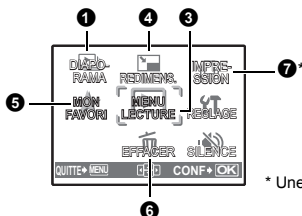

* Une carte est requise.

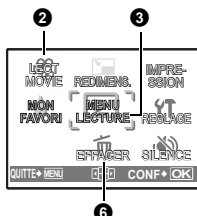

"Menus REGLAGE" (p. 24)

"SILENCE Annulation des sons de fonctionnement" (p. 20)

- Les réglages d'usine par défaut sont affichés en gris ().

1 DIAPORAMA

Affichage automatique des images

Appuyez sur **[OK]** pour sélectionner le diaporama.

- Seule la première image de chaque vidéo est affichée.
- Pour annuler le diaporama, appuyez sur **[OK]** ou sur **MENU**.

2 LECT MOVIE

Lecture de vidéos



Sélectionnez **[LECT MOVIE]** dans le menu principal et appuyez sur **[OK]** pour lire la vidéo. Une autre option est de sélectionner une photo disposant de l'icône vidéo () et d'appuyer sur **[OK]** pour afficher la vidéo.

Opérations pendant la lecture de vidéos



- ▷ : Avance rapide en lecture lorsque la touche est maintenue enfoncée.
- ◁ : Retour rapide en lecture lorsque la touche est maintenue enfoncée.
- : Durée de lecture/durée d'enregistrement totale
- △ : Augmente le volume.
- ▽ : Réduit le volume.

- Appuyez sur **[OK]** pour interrompre la lecture.

Opérations pendant la pause



- ▷ : Lecture lorsque la touche est maintenue enfoncée.
- ◁ : Lecture inverse de la vidéo lorsque la touche est maintenue enfoncée.
- △ : Affiche la première image.
- ▽ : Affiche la dernière image.

- Pour reprendre la lecture de la vidéo, appuyez sur **[OK]**.
- Pour annuler la lecture d'une vidéo en cours ou lors de la pause, appuyez sur **MENU**.

3 MENU LECTURE

On..... Protection des photos

DESACTIVE / ACTIVE

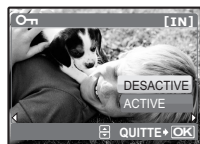

Les images protégées ne peuvent pas être effacées avec **[EFFACER]**, **[SELECT IMAGE]** ou **[TOUT EFFAC]**, mais elles sont toutes effacées lors du formatage.

- Sélectionnez la photo à l'aide de **[◀▶]** et activez la protection en sélectionnant **[ACTIVE]** à l'aide de **△▽**. Vous pouvez protéger plusieurs trames à la suite. **[On]** apparaît sur le moniteur lorsqu'une photo est protégée.



Rotation des photos

+90° / 0° / -90°

Les photos prises avec l'appareil tenu verticalement sont affichées horizontalement. Cette fonction vous permet de faire pivoter les photos de manière à ce qu'elles soient affichées verticalement. La nouvelle orientation de l'image est mémorisée même lorsque l'appareil est éteint.

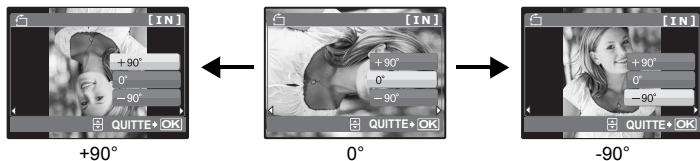

Sélectionnez une image à l'aide de \triangleleft \triangleright , puis sélectionnez [+90°]/[0°]/[-90°] à l'aide de \triangle ∇ pour faire pivoter l'image. Vous pouvez faire pivoter plusieurs trames à la suite.



Ajout de son aux photos

OUI /NON



Le son est enregistré pendant environ quatre secondes.

- Utilisez la molette de défilement \triangleleft \triangleright pour sélectionner une photo et sélectionnez [OUI] avec \triangle ∇ pour lancer l'enregistrement.
- La barre [OCCUPE] s'affiche temporairement.

4 REDIMENS.

Changement de la taille des photos

640 × 480 /320 × 240

Cette fonction vous permet de changer la taille d'une photo et de l'enregistrer dans un nouveau fichier.

5 MON FAVORI

Affichage et enregistrement d'images dans My Favorite

Enregistre et lit vos images fixes favorites en tant que nouvelles photos dans la mémoire interne.

Il est possible d'enregistrer un maximum de neuf images.

- Les photos enregistrées ne seront pas effacées même si la mémoire interne est formatée.

"Suppression des images enregistrées sous MON FAVORI" (p. 23)



Remarque

- Les images enregistrées ne peuvent être modifiées, imprimées, copiées sur une carte, transférées vers un ordinateur ou affichées sur un ordinateur.

VOIR FAVORIS Affichage des images enregistrées

- Sélectionnez [VOIR FAVORIS] pour afficher les images enregistrées dans MON FAVORI. Utilisez la molette de défilement pour parcourir les images.
- Appuyez sur **MENU** pour sélectionner [AJOUTER FAVORI] ou [DIAPORAMA].

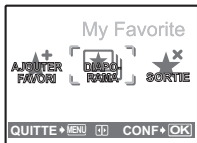

AJOUTER FAVORI	Ajoute des photos à Mon favori. <ul style="list-style-type: none">• Sélectionnez une image à l'aide de <D> et appuyez sur [OK].
DIAPORAMA	Permet de lire automatiquement les images enregistrées. <ul style="list-style-type: none">• Appuyez sur [OK] pour quitter le diaporama.
SORTIE	Permet de rétablir le mode de lecture normal.

Suppression des images enregistrées sous MON FAVORI

OUI / NON

- Sélectionnez l'image à effacer à l'aide de la molette de défilement et appuyez sur . Sélectionnez [OUI] et appuyez sur [OK].
- Il est possible que les images originales ne soient pas supprimées de la mémoire interne ou de la carte et ce, même si les images enregistrées sous MON FAVORI sont effacées.

ENREG Enregistrement de vos images préférées



- Sélectionnez une image à l'aide de <D> et appuyez sur [OK].

6 EFFACER

Effacement des photos sélectionnées/
Effacement de l'ensemble des photos

Les photos protégées ne peuvent être effacées. Pour effacer les photos protégées, vous devez désactiver la protection. Une fois effacées, les photos ne peuvent pas être récupérées. Par conséquent, vérifiez chaque photo avant de l'effacer pour éviter toute suppression accidentelle.

- Lorsque vous effacez les photos de la mémoire interne, n'insérez pas la carte dans l'appareil photo.
- Lorsque vous effacez des photos de la carte, insérez au préalable la carte dans l'appareil photo.

SELECT IMAGE Effacement d'une seule image sélectionnée



- Utilisez la molette de défilement pour sélectionner l'image et appuyez sur [OK] pour ajouter ✓ à votre sélection.
- Pour annuler la sélection, appuyez de nouveau sur [OK].
- Une fois la sélection terminée, appuyez sur .
- Sélectionnez [OUI] et appuyez sur [OK].

TOUT EFFAC Effacement de toutes les photos présentes dans la mémoire interne et sur la carte

- Sélectionnez [OUI] et appuyez sur [OK].

Cette fonction vous permet d'enregistrer les données d'impression (le nombre de copies et les informations de date et d'heure) avec les images stockées sur la carte.

☞ "Paramètres d'impression (DPOF)" (p. 30)

Menus REGLAGE

Mode prise de vue

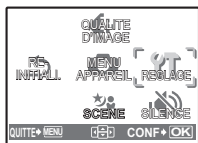

Mode d'affichage

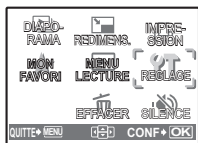

REGLAGE

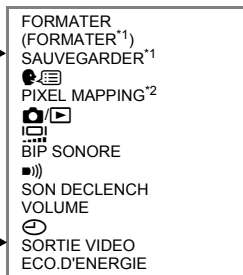

*1 Une carte est requise.

*2 Vous ne pouvez pas procéder à la sélection de cet article en mode lecture.

FORMATERFormatage de la carte ou de la mémoire interne

Toutes les données existantes, y compris les images protégées, sont effacées lorsque la mémoire interne ou la carte est formatée (les images enregistrées dans "Mon Favori" ne sont pas effacées). Veillez à sauvegarder ou à transférer les données importantes sur un ordinateur avant de formater.

- Assurez-vous qu'aucune carte n'est insérée dans l'appareil lors du formatage de la mémoire interne.
- Veillez à ce que la carte soit insérée dans l'appareil photo lors du formatage de la carte.
- Avant d'utiliser des cartes d'une marque autre que Olympus ou des cartes qui ont été formatées sur un ordinateur, vous devez les formater avec cet appareil photo.

SAUVEGARDER Copie d'images de la mémoire interne sur la carte

Insérez la carte optionnelle dans l'appareil photo. La copie des données n'efface pas la photo de la mémoire interne.

- Avant de lancer la copie, assurez-vous que la batterie n'est pas vide ou utilisez l'adaptateur secteur.

☞ Sélection de la langue d'affichage

Vous pouvez choisir la langue des messages affichés. Les langues disponibles dépendent de la région dans laquelle vous avez acheté cet appareil photo.

Vous pouvez ajouter d'autres langues à votre appareil à l'aide du logiciel OLYMPUS Master fourni.

PIXEL MAPPING Réglage de la fonction de traitement d'image

Cette fonction permet à l'appareil de vérifier et de régler le CCD et les fonctions du circuit de traitement des images. Il n'est pas nécessaire d'utiliser cette fonction fréquemment. Il est recommandé de le faire une fois par an. Attendez au moins une minute après avoir pris ou regardé des photos pour permettre un bon fonctionnement de la fonction cadrage des pixels. Si vous éteignez l'appareil pendant le cadrage des pixels, recommencez depuis le début. Sélectionnez [PIXEL MAPPING]. Lorsque [DEMARRER] apparaît, appuyez sur [OK].

📷/▶ Mise sous tension de l'appareil photo avec la touche **📷** ou **▶**

OUI Appuyez sur **📷** pour allumer l'appareil photo en mode prise de vue.
Appuyez sur **▶** pour allumer l'appareil photo en mode d'affichage.

NON L'appareil photo est éteint. Pour allumer l'appareil photo, appuyez sur **POWER**.

☰ Réglage de la luminosité de l'écran ACL

LUMIERE/ NORMAL

BIP SONORE Réglage du volume du son de fonctionnement
lorsque les touches sont enfoncées

DESACTIVE (aucun son)/ LOW /HIGH

🔊)) Réglage du volume du son d'avertissement de l'appareil photo

DESACTIVE (aucun son)/ LOW /HIGH

SON DECLENCH Ajustement du volume du déclencheur

DESACTIVE (aucun son)/ LOW /HIGH

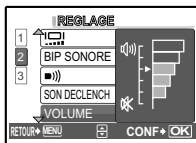
VOLUME Réglage du volume de lecture

- Appuyez sur Δ ∇ pour ajuster le volume.
- Vous pouvez ajuster le volume sur un des cinq niveaux ou couper le son.



Réglage de la date et de l'heure

Celles-ci sont enregistrées avec chaque image et sont utilisées dans le nom du fichier. Si la date et l'heure ne sont pas réglées, l'écran [🕒] est affiché à chaque allumage de l'appareil photo.

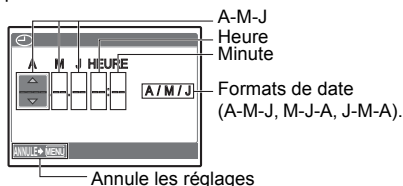

- Les deux premiers chiffres de l'année [A] sont fixes.
- L'heure est affichée au format 24 heures.
- Pour régler l'heure précisément, avec le curseur sur "Minute" ou "A/M/J", appuyez sur [OK] lorsque le signal de l'heure indique 00 secondes.

SORTIE VIDEO Affichage d'images sur un téléviseur

NTSC /PAL

Les réglages d'usine par défaut varient en fonction de la région où est commercialisé l'appareil photo.

Pour afficher les photos de l'appareil photo sur un téléviseur, réglez la sortie vidéo conformément au type de signal vidéo de votre téléviseur.

- Les types de signaux vidéo diffèrent selon les pays/régions. Vérifiez le type de signal vidéo avant de raccorder l'appareil photo au téléviseur.

NTSC : Amérique du Nord, Taiwan, Corée, Japon

PAL : Europe, Chine

Affichage d'images sur un téléviseur

Éteignez l'appareil photo et le téléviseur avant de les connecter.

Couvercle du connecteur

Connecteur multiple

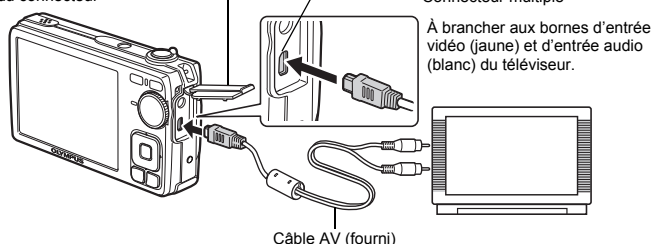

Réglages au niveau de l'appareil photo

Allumez l'appareil photo et appuyez sur [▶] pour sélectionner le mode d'affichage.

- La dernière photo prise est affichée sur le téléviseur. Utilisez la molette de défilement pour sélectionner la photo que vous voulez afficher.

Réglages au niveau du téléviseur

Allumez le téléviseur et mettez-le en mode entrée vidéo.

- Pour en savoir plus sur la commutation de l'entrée vidéo, veuillez consulter le manuel du téléviseur.
- Selon les réglages du téléviseur, il est possible que les photos et les informations affichées à l'écran soient rognées.

ECO.D'ENERGIE Réglage de l'appareil photo en mode d'économie d'énergie

DESACTIVE /ACTIVE

Si aucune opération n'est effectuée pendant environ 10 secondes en mode prise de vue, l'écran s'éteint automatiquement. Appuyez sur le levier de zoom ou sur une autre touche pour désactiver le mode d'économie d'énergie de l'appareil photo.

Impression directe (PictBridge)

Utilisation de la fonction d'impression directe

En connectant l'appareil à une imprimante compatible PictBridge, vous pouvez imprimer directement des photos. Sélectionnez les photos que vous souhaitez imprimer ainsi que le nombre de tirages sur l'écran ACL de l'appareil photo.

Pour déterminer si votre imprimante est compatible avec la norme PictBridge, consultez le manuel d'utilisation de votre imprimante.

Qu'est-ce que PictBridge ?

Norme d'interconnexion des appareils photo numériques et des imprimantes de différents fabricants et d'impression directe des images.

- Les modes d'impression disponibles, les formats de papier etc., changent en fonction de l'imprimante que vous utilisez. Pour plus d'informations, reportez-vous au manuel d'utilisation de votre imprimante.
- Pour obtenir plus de détails sur les types de papier d'impression, les cartouches d'encre, etc., consultez le manuel d'utilisation de l'imprimante.

IMPRESSION FACILE

[IMPRESSION FACILE] permet d'imprimer la photo affichée à l'écran ACL.

La photo sélectionnée est imprimée avec les paramètres standard de votre imprimante. La date et le nom du fichier ne sont pas imprimés.

STANDARD

Toutes les imprimantes prenant PictBridge en charge disposent de paramètres d'impression par défaut. Si vous sélectionnez [STANDARD] sur les écrans de réglage (p. 29), les photos sont imprimées en fonction de ces paramètres. Référez-vous au manuel d'utilisation de l'imprimante pour connaître son réglage par défaut ou contactez le fabricant.

- 1 Affichez la photo que vous souhaitez imprimer sur l'écran ACL en mode d'affichage.**
- 2 Allumez l'imprimante et branchez le câble USB fourni avec l'appareil photo dans le connecteur multiple de l'appareil photo et dans le port USB de l'imprimante.**

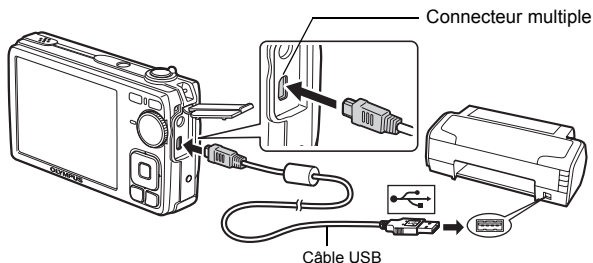

- L'écran [IMPRESSION FACILE DEMARRER] s'affiche.
- Pour obtenir plus de détails sur la mise sous tension de l'imprimante et sur la position du port USB, consultez le manuel d'utilisation de l'imprimante.

3 Appuyez sur .

- L'impression démarre.



- Une fois l'impression terminée, l'écran de sélection des photos s'affiche. Pour imprimer une autre photo, appuyez sur pour sélectionner la photo et appuyez sur .
- Lorsque vous avez terminé, déconnectez le câble USB de l'appareil photo. L'écran de sélection des photos s'affiche.



4 Débranchez le câble USB de l'appareil photo.

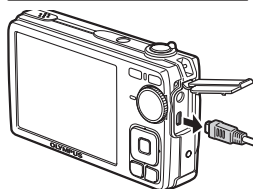

5 Débranchez le câble USB de l'imprimante.

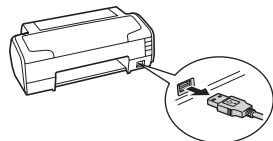

Vous pouvez utiliser [IMPRESSION FACILE] même lorsque l'appareil photo est éteint ou que le mode prise de vue est activé. Lorsque l'appareil photo est éteint ou que le mode prise de vue est activé, connectez le câble USB. L'écran de sélection de la connexion USB s'affiche. Sélectionnez [IMPRESSION FACILE].

"IMPRESSION FACILE" étape 3 (p. 28), "Autres modes et paramètres d'impression" étape 2 (p. 28)

Autres modes et paramètres d'impression (IMPRESSION SPÉCIALE)

- 1 Affichez l'écran comme décrit aux étapes 1 et 2 p. 27, puis appuyez sur .
- 2 Sélectionnez [IMPRESSION SPÉCIALE] et appuyez sur .

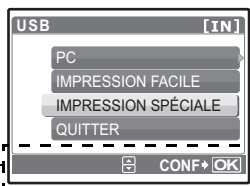

Guide d'utilisation —

- 3 Définissez les paramètres d'impression conformément au guide d'utilisation.

Sélection d'un mode d'impression

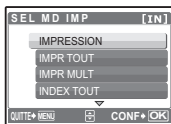

IMPRESSION	Imprime la photo sélectionnée.
IMPR TOUT	Imprime toutes les photos stockées dans la mémoire interne ou sur la carte.
IMPR MULT	Imprime une photo sous différents formats.
INDEX TOUT	Imprime un index de toutes les photos stockées dans la mémoire interne ou sur la carte.
DEMANDE D'IMPRESSION	Imprime les photos conformément aux données de réservation d'impression présentes sur la carte. Si aucune réservation d'impression n'a été effectuée, cette option n'est pas disponible. "Paramètres d'impression (DPOF)" (p. 30)

Paramètre du papier d'impression

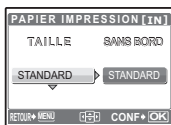

TAILLE	Choisissez parmi les tailles de papier disponibles sur votre imprimante.
SANS BORD	Sélectionnez avec marge ou sans marge. En mode [IMPR MULT], vous ne pouvez pas sélectionner le cadre.
DESACTIVE (<input type="checkbox"/>)	La photo est imprimée dans un cadre blanc.
ACTIVE (<input type="checkbox"/>)	La photo est imprimée sur toute la surface du papier.
IMAGES/PAGE	Uniquement disponible en mode [IMPR MULT]. Le nombre de tirages possibles varie en fonction de l'imprimante.



Remarque

- Si l'écran [PAPIER IMPRESSION] ne s'affiche pas, [TAILLE], [SANS BORD] et [IMAGES/PAGE] sont alors en mode [STANDARD].

Sélection de la photo à imprimer



IMPRESSION	Imprime une copie de la photo sélectionnée. Lorsque l'option [1 IMPRIMEE] ou [PLUS] est sélectionnée, une copie simple ou plusieurs copies sont imprimées.
1IMPRIMEE	Effectue une réservation d'impression pour la photo affichée.
PLUS	Définit le nombre de tirages et les données à imprimer pour l'image affichée.

Appuyez sur pour sélectionner la photo que vous souhaitez imprimer. Vous pouvez également faire pivoter le levier de zoom et sélectionner une image dans l'affichage d'index.

Réglage du nombre de tirages et des données à imprimer

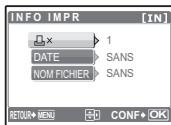

x	Définit le nombre de tirages. Vous pouvez sélectionner jusqu'à 10 tirages.
DATE ()	Si vous sélectionnez [AVEC], les images sont imprimées avec la date.
NOM FICHER ()	Si vous sélectionnez [AVEC], les images sont imprimées avec le nom de fichier.

4 Sélectionnez [IMPRESSION] et appuyez sur **OK**.

- L'impression démarre.
- Une fois l'impression terminée, l'écran [SEL MD IMP] s'affiche.

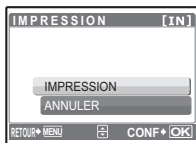

Pour annuler l'impression

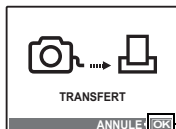

Écran affiché pendant le transfert de données



Appuyez sur **OK**

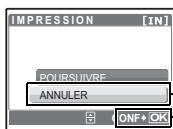

Sélectionnez [ANNULER] et appuyez sur **OK**.

5 Dans l'écran [SEL MD IMP], appuyez sur **MENU**.

- Un message s'affiche.

6 Débranchez le câble USB de l'appareil photo.

7 Débranchez le câble USB de l'imprimante.

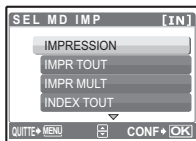

Paramètres d'impression (DPOF)

Comment réaliser des réservations d'impression

La réservation d'impression vous permet d'enregistrer les données d'impression (le nombre de copies et les informations de date et d'heure) avec les images stockées sur la carte. Avec la réservation d'impression, vous pouvez imprimer plus facilement les images à la maison avec une imprimante personnelle compatible DPOF ou dans un laboratoire photo qui prend en charge DPOF. DPOF est un format standard utilisé pour enregistrer automatiquement les informations d'impression à partir des appareils photo numériques.

Seules les photos enregistrées sur la carte peuvent être réservées pour impression. Introduisez une carte comportant les photos dans l'appareil avant d'effectuer des réservations d'impression.

Les photos avec des réservations d'impression peuvent être imprimées en appliquant les procédures suivantes.

Impression dans un laboratoire photo compatible DPOF

Vous pouvez imprimer des photos en utilisant les données de réservation d'impression.

Impression avec une imprimante compatible DPOF

Vous pouvez imprimer des photos directement depuis une carte contenant des données de réservation d'impression, sans utiliser l'ordinateur. Reportez-vous au manuel d'utilisation de l'imprimante pour plus d'informations. Un adaptateur de carte de PC peut également être nécessaire.

! Remarque

- Les réservations DPOF définies par un autre périphérique ne peuvent pas être modifiées à l'aide de cet appareil photo. Utilisez le périphérique original pour procéder aux modifications. Si une carte contient des réservations DPOF définies à partir d'un autre type de matériel, vous risquez de détruire les réservations précédentes si vous définissez des réservations en utilisant cet appareil photo.
- Vous pouvez effectuer jusqu'à 999 réservations d'impression DPOF par carte.
- Certaines fonctions ne sont pas disponibles sur toutes les imprimantes ou dans tous les laboratoires photo.

Pour utiliser des services d'impression sans DPOF

- Les photos stockées dans la mémoire interne ne peuvent pas être imprimées dans un laboratoire photo. Elles doivent d'abord être copiées sur une carte.

☞ "SAUVEGARDER Copie d'images de la mémoire interne sur la carte" (p. 24)

Réservation d'une seule image

Suivez le guide d'utilisation pour procéder à la réservation d'impression d'une photo sélectionnée.

1 Appuyez sur la touche MENU en mode d'affichage et affichez le menu principal.

2 Sélectionnez [IMPRESSION] ► [] et appuyez sur [OK].

Guide d'utilisation

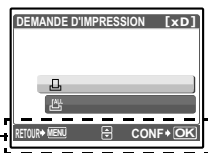

3 Appuyez sur ◀▶ pour sélectionner les photos des réservations d'impression et appuyez sur Δ▽ pour définir le nombre de tirages.

- Vous ne pouvez pas effectuer de réservations d'impression pour les images comportant le symbole ☞.
- Répétez l'étape 3 pour effectuer des réservations d'impression pour d'autres photos.



4 Lorsque vous terminez la réalisation de réservation d'impression, appuyez sur [OK].

5 Sélectionnez le paramètre d'impression de la date et de l'heure et appuyez sur [OK].

AUCUN Les photos sont imprimées sans indication de date ni d'heure.

DATE Les photos sélectionnées sont imprimées avec la date de la prise de vue.

HEURE Les photos sélectionnées sont imprimées avec l'heure de la prise de vue.

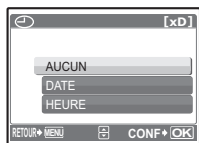

6 Sélectionnez [ENREG] et appuyez sur [OK].

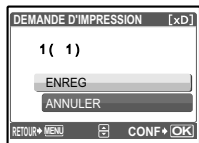

Réservation de toutes les images

Réserve toutes les images stockées sur la carte. Le nombre de tirages est réglé sur un tirage par photo.

- 1 Appuyez sur **MENU** en mode d'affichage et affichez le menu principal.
- 2 Sélectionnez **[IMPRESSION]** ► **[**] et appuyez sur **[OK]**.
- 3 Sélectionnez le paramètre d'impression de la date et de l'heure et appuyez sur **[OK]**.
AUCUN Les photos sont imprimées sans indication de date ni d'heure.
DATE Toutes les photos sont imprimées avec la date de la prise de vue.
HEURE Toutes les photos sont imprimées avec l'heure de la prise de vue.
- 4 Sélectionnez **[ENREG]** et appuyez sur **[OK]**.

Réinitialisation des données de réservation d'impression

Vous pouvez réinitialiser les données de réservation d'impression pour toutes les photos ou pour les photos sélectionnées uniquement.

- 1 Sélectionnez le menu principal ► **[IMPRESSION]** et appuyez sur **[OK]**.

Pour réinitialiser les données de réservation d'impression pour toutes les photos

- 2 Sélectionnez **[**] ou **[**] et appuyez sur **[OK]**.
- 3 Sélectionnez **[REINITIAL]** et appuyez sur **[OK]**.

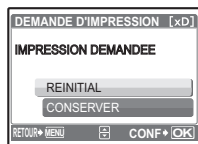

Pour réinitialiser les données de réservation d'impression pour une photo sélectionnée

- 2 Sélectionnez **[**] et appuyez sur **[OK]**.
- 3 Sélectionnez **[CONSERVER]** et appuyez sur **[OK]**.
- 4 Appuyez sur **<|>** pour sélectionner la photo contenant les réservations d'impression que vous souhaitez annuler et appuyez sur **▽** pour réduire le nombre de tirages à 0.
 - Répétez l'étape 4 pour annuler des réservations d'impression d'autres photos.
- 5 Une fois les réservations d'impression annulées, appuyez sur **[OK]**.
- 6 Sélectionnez le paramètre d'impression de la date et de l'heure et appuyez sur **[OK]**.
 - Le réglage s'applique aux autres photos contenant des réservations d'impression.
- 7 Sélectionnez **[ENREG]** et appuyez sur **[OK]**.

Utilisation de OLYMPUS Master

Vue d'ensemble

A l'aide du câble USB fourni avec votre appareil photo, vous pouvez connecter l'appareil photo à votre ordinateur et télécharger (transférer) les images sur votre ordinateur à l'aide du logiciel OLYMPUS Master, également fourni avec l'appareil.

Préparez les éléments suivants avant de commencer.



CD-ROM
OLYMPUS Master 2



Câble USB

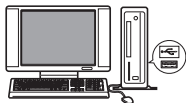

Ordinateur conforme à
l'environnement opérationnel (p. 34)

Installez le logiciel OLYMPUS Master p. 34

Connectez l'appareil photo à l'ordinateur à l'aide du câble USB p. 36

Démarrez le logiciel OLYMPUS Master p. 36

Téléchargez les fichiers images sur l'ordinateur p. 37

Déconnectez l'appareil photo de l'ordinateur p. 37

Utilisation de OLYMPUS Master

En quoi consiste OLYMPUS Master?

OLYMPUS Master est une application logicielle qui permet de gérer des images numériques sur un ordinateur. En l'installant sur votre ordinateur, vous pouvez effectuer les tâches suivantes :

- **Télécharger des images de l'appareil photo ou d'un autre support**
- **Afficher des images et des vidéos**
 - Vous pouvez exécuter un diaporama et lire du son.
- **Gérer des images**
 - Gérer les images d'un album ou d'un dossier. Les images téléchargées sont triées automatiquement par date, vous permettant ainsi de retrouver rapidement des images.
- **Éditer des images**
 - Vous pouvez faire pivoter des images, les rogner et modifier leur taille.
- **Éditer des images avec le filtre et des fonctions de correction**

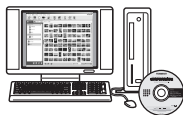

- **Imprimer des images**
 - Vous pouvez facilement imprimer des images.
- **Réaliser des images panoramiques**
 - Vous pouvez réaliser des images panoramiques à l'aide de photos prises en mode panoramique.
- **Mettez à niveau la version du micrologiciel de votre appareil photo.**

Pour plus d'informations sur les autres fonctions et opérations, consultez le guide "Aide" dans le manuel de référence de OLYMPUS Master.

Installation du logiciel OLYMPUS Master

Avant d'installer le logiciel OLYMPUS Master, vérifiez que votre ordinateur répond aux configurations système minimales suivantes.

Pour les systèmes d'exploitation plus récents, visitez le site Web d'Olympus à l'adresse indiquée au verso de ce manuel.

Environnement opérationnel

Windows

SE	Windows 2000 Professional/XP Home Edition/XP Professional/Vista
UC	Pentium III 500 MHz ou supérieur
RAM	256 Mo ou plus
Capacité du disque dur	500 Mo ou plus
Écran ACL	1 024 × 768 pixels ou plus 65 536 couleurs ou plus (16 770 000 de couleurs ou plus recommandé)
Autres	Port USB ou port IEEE 1394 Internet Explorer 6 ou ultérieur QuickTime 7 ou ultérieur recommandé DirectX 9 ou ultérieur recommandé



Remarque

- **Windows 98/98SE/Me ne sont pas pris en charge.**
- Utilisez un ordinateur doté d'un système d'exploitation préinstallé. Le fonctionnement n'est pas garanti sur des ordinateurs assemblés ou sur des ordinateurs dotés d'un système d'exploitation mis à jour.
- Le fonctionnement n'est pas garanti en cas d'utilisation d'un port USB ou IEEE 1394 ajouté.
- Pour installer le logiciel, connectez-vous en tant qu'utilisateur doté des privilèges administrateur.

Macintosh

SE	Mac OS X v10.3 ou ultérieur
UC	Power PC G3 500 MHz ou supérieur Intel Core Solo/Duo 1,5 GHz ou supérieur
RAM	256 Mo ou plus
Capacité du disque dur	500 Mo ou plus
Écran ACL	1 024 × 768 pixels ou plus 32 000 couleurs ou plus (16 770 000 de couleurs ou plus recommandé)
Autres	Port USB ou port IEEE 1394 (FireWire) Safari 1.0 ou ultérieur (1.3 ou ultérieur recommandé) QuickTime 6 ou ultérieur



Remarque

- **Les versions de Mac OS X antérieures à la version 10.3 ne sont pas prises en charge.**
- Le fonctionnement n'est pas garanti en cas d'utilisation d'un port USB ou IEEE 1394 (FireWire) ajouté.
- Pour installer le logiciel, connectez-vous en tant qu'utilisateur doté des privilèges administrateur.
- Assurez-vous de supprimer le support (glisser-déposer sur l'icône de la corbeille) avant d'exécuter les opérations suivantes. Dans le cas contraire, le fonctionnement de l'ordinateur pourrait être instable et vous pourriez devoir le redémarrer.
 - Déconnectez le câble reliant l'appareil photo à l'ordinateur.
 - Éteignez l'appareil photo.
 - Ouvrez le couvercle de la carte/du compartiment de la batterie de l'appareil photo.

Windows

1 Insérez le CD-ROM dans le lecteur de CD-ROM.

- L'écran d'installation de OLYMPUS Master apparaît.
- Si l'écran n'apparaît pas, double-cliquez sur l'icône "Poste de travail", puis cliquez sur l'icône du CD-ROM.



2 Sélectionnez la langue d'affichage et cliquez sur le bouton "OLYMPUS Master 2".

- Lorsque l'écran d'installation du composant apparaît, cliquez sur "OK".



3 Cliquez sur "Suivant" et suivez les instructions à l'écran.

- Lorsque le contrat de licence de OLYMPUS Master apparaît, lisez-le, puis cliquez sur "Oui" pour procéder à l'installation.

4 Lorsque l'écran Information sur l'utilisateur apparaît, entrez votre "Nom", sélectionnez votre "Région", puis cliquez sur "Suivant".

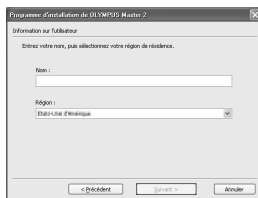

5 Lorsque l'écran de sélection du type d'installation apparaît, cliquez sur "Installer".

- Pour sélectionner les composants à installer, sélectionnez "Personnalisée".
- L'installation commence. L'écran confirmant que l'installation est terminée apparaît. Cliquez sur "Fermer".
- L'écran confirmant l'installation de la Version d'évaluation de OLYMPUS muvee theaterPack apparaît ensuite. Pour installer ce logiciel, cliquez sur "Installer".

Macintosh

1 Insérez le CD-ROM dans le lecteur de CD-ROM.

- La fenêtre du CD-ROM apparaît.
- Si la fenêtre du CD-ROM n'est pas affichée, double-cliquez sur l'icône CD-ROM sur le bureau.



2 Double-cliquez sur l'icône "Setup" sur le bureau.

- L'écran d'installation de OLYMPUS Master apparaît.
- Suivez les instructions à l'écran.
- Lorsque le contrat de licence de OLYMPUS Master apparaît, lisez-le, cliquez sur "Continuer", puis sur "Continuer" pour procéder à l'installation.
- L'écran confirmant que l'installation est terminée apparaît.
- Vous devez redémarrer votre ordinateur pour pouvoir utiliser OLYMPUS Master.



Setup

Connexion de l'appareil photo à un ordinateur

1 Assurez-vous que l'appareil photo est éteint.

- L'écran ACL est éteint.
- L'objectif est rétracté.

2 Connectez le connecteur multiple de l'appareil photo au port USB de l'ordinateur à l'aide du câble USB fourni.

- Consultez le manuel d'instructions de l'ordinateur pour localiser le port USB.
- L'appareil photo s'allume automatiquement.
- L'écran ACL s'allume et l'écran de sélection de la connexion USB s'affiche.



Connecteur multiple

3 Sélectionnez [PC] et appuyez sur **OK**.

4 L'appareil photo est reconnu par l'ordinateur.

• Windows

Lorsque vous connectez l'appareil photo à votre ordinateur pour la première fois, l'ordinateur tente de reconnaître l'appareil. Cliquez sur "OK" pour fermer le message qui apparaît. L'appareil photo est reconnu en tant que "Disque amovible".

• Macintosh

Le programme iPhoto est l'application par défaut de gestion des images numériques. Lorsque vous connectez votre appareil photo numérique pour la première fois, l'application iPhoto démarre automatiquement. Fermez cette application et démarrez OLYMPUS Master.

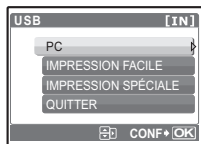

! Remarque

- Les fonctions de l'appareil photo sont désactivées lorsqu'il est connecté à un ordinateur.
- La connexion de l'appareil photo à un ordinateur via un concentrateur USB peut entraîner un fonctionnement instable. Dans ce cas, n'utilisez pas de concentrateur, connectez directement l'appareil photo à l'ordinateur.
- Les images ne peuvent pas être transférées vers votre ordinateur à l'aide de OLYMPUS Master si [PC] est sélectionné à l'étape 3, si vous appuyez sur **▷** et si [MTP] est sélectionné.

Démarrage du logiciel OLYMPUS Master

Windows

1 Double-cliquez sur l'icône "OLYMPUS Master 2" sur le bureau.

Macintosh

1 Double-cliquez sur l'icône "OLYMPUS Master 2" du dossier "OLYMPUS Master 2".

- La fenêtre Parcourir apparaît.
- Lorsque OLYMPUS Master est lancé pour la première fois après l'installation, le premier écran de configuration de OLYMPUS Master et l'écran d'enregistrement client apparaissent avant la fenêtre Parcourir. Suivez les instructions à l'écran.

Pour quitter OLYMPUS Master

1 Cliquez sur "Quitter" dans une fenêtre.

- OLYMPUS Master est fermé.

Affichage d'images de l'appareil photo sur un ordinateur

Téléchargement et sauvegarde d'images

- 1 Cliquez sur "Transférer des images"  dans la fenêtre Parcourir, puis cliquez sur "Depuis l'appareil photo" .

- La fenêtre vous permettant de sélectionner les photos que vous souhaitez transférer depuis l'appareil photo s'affiche. Toutes les images dans l'appareil photo apparaissent.

- 2 Sélectionnez "Nouvel album" et donnez-lui un nom.

- 3 Sélectionnez les fichiers images, puis cliquez sur "Transférer des images".

- Une fenêtre indiquant la fin du téléchargement apparaît.

- 4 Cliquez sur "Parcourir les images maintenant".

- Les images téléchargées apparaissent dans la fenêtre Parcourir.



Pour déconnecter l'appareil photo

- 1 Assurez-vous que le voyant d'accès de carte ne clignote plus.

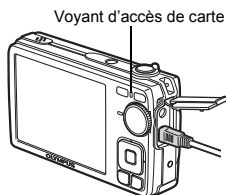

- 2 Effectuez les opérations suivantes pour la déconnexion du câble USB.

Windows

- ① Cliquez sur l'icône "Déconnecter ou éjecter le matériel"  de la zone de notification.
- ② Cliquez sur le message affiché.
- ③ Lorsqu'un message apparaît indiquant que le matériel peut être éjecté en toute sécurité, cliquez sur "OK".

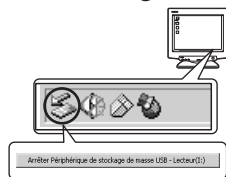

Macintosh

- ① Faites glisser l'icône "Sans titre" ou "NO_NAME" du bureau sur l'icône de la corbeille. Celle-ci se transforme en icône d'éjection. Déposez-la sur l'icône d'éjection.



- 3 Débranchez le câble USB de l'appareil.

! Remarque

- Windows : Lorsque vous cliquez sur "Déconnecter ou éjecter le matériel", un message d'avertissement apparaît. Assurez-vous que des données d'image ne sont pas en cours de téléchargement depuis l'appareil photo et que toutes les applications sont fermées. Cliquez de nouveau sur l'icône "Déconnecter ou éjecter le matériel" et débranchez le câble.

Affichage de photos et de vidéos

1 Cliquez sur l'onglet "Album" dans la fenêtre Parcourir et sélectionnez l'album que vous souhaitez afficher.

- L'image d'album sélectionnée s'affiche dans la zone de miniature.

2 Double-cliquez sur la miniature d'image fixe que vous souhaitez afficher.

- OLYMPUS Master passe à la fenêtre d'édition des images et l'image est agrandie.
- Cliquez sur "Arrière"  pour revenir à la fenêtre Parcourir.



Pour afficher une vidéo

1 Double-cliquez sur la miniature de la vidéo que vous souhaitez voir dans la fenêtre Parcourir.

- OLYMPUS Master passe à la fenêtre d'édition et la première image de la vidéo apparaît.

2 Pour lire la vidéo, cliquez sur la touche "Lecture" au bas de l'écran.



Pour télécharger et sauvegarder des images sur un ordinateur sans utiliser OLYMPUS Master

Cet appareil photo est compatible avec les supports de stockage auxiliaires USB. Vous pouvez connecter l'appareil photo à votre ordinateur à l'aide du câble USB fourni avec l'appareil pour transférer et enregistrer des images sans utiliser le logiciel OLYMPUS Master fourni. L'environnement suivant est nécessaire pour connecter l'appareil photo à l'ordinateur à l'aide du câble USB.

Windows : Windows 2000 Professional/XP Home Edition/XP Professional/Vista

Macintosh : Mac OS X v10.3 ou ultérieur

Remarque

- Si votre ordinateur exécute Windows Vista, vous pouvez sélectionner [PC] à l'étape 3 sur p. 36, appuyez sur \triangleright , puis sélectionnez [MTP] pour utiliser Galerie photo Windows.
- Le transfert des données n'est pas garanti dans les environnements suivants, même si votre ordinateur est équipé d'un port USB.
 - Ordinateurs avec un port USB ajouté via une carte d'extension, etc.
 - Ordinateurs sans système d'exploitation installé en usine et ordinateurs assemblés

Pour augmenter le nombre de langues

Assurez-vous que la batterie est pleinement chargée !

- 1 Assurez-vous que l'ordinateur est connecté à Internet.**
- 2 Branchez le câble USB dans le port USB de l'ordinateur.**
- 3 Branchez l'autre extrémité du câble USB dans le connecteur USB de l'appareil photo.**
 - L'appareil photo s'allume automatiquement.
 - L'écran ACL s'allume et l'écran de sélection de la connexion USB s'affiche.
- 4 Sélectionnez [PC] et appuyez sur **OK**.**
- 5 Dans la fenêtre Parcourir, sélectionnez "Appareil photo", puis "Mettre à jour l'appareil photo/Ajouter la langue d'affichage".**
 - La fenêtre de confirmation de la mise à jour s'affiche.
- 6 Cliquez sur "OK".**
 - La fenêtre de mise à jour de l'appareil photo s'affiche.
- 7 Cliquez sur "Ajouter une langue" dans la fenêtre de mise à jour de l'appareil photo.**
 - La fenêtre "Ajouter la langue d'affichage de l'appareil photo" s'affiche.



- 8 Cliquez sur **▼** et sélectionnez une langue.**
- 9 Cliquez sur "Ajouter".**
 - Lors de l'ajout ou du remplacement de la langue d'affichage, la fenêtre de confirmation de la mise à jour du micrologiciel de l'appareil photo peut apparaître.

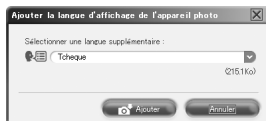

- 10 Une fois la procédure de téléchargement terminée, l'écran de l'appareil photo indique "OK". Vous pouvez retirer les câbles et éteindre l'appareil photo. Une fois l'appareil photo redémarré, vous pouvez sélectionner la langue sous [REGLAGE].**

Conseils et informations relatifs à la prise de vue

Conseils avant de prendre des photos

L'appareil ne s'allume pas et ce, même si une batterie est insérée

La batterie n'est pas entièrement chargée

- Chargez la batterie à l'aide du chargeur.

La batterie est provisoirement inutilisable en raison du froid

- Les performances de la batterie déclinent lorsque les températures sont faibles, il est possible que la charge de la batterie ne soit pas suffisante pour allumer l'appareil photo. Retirez la batterie et réchauffez-la en la plaçant quelques instants dans votre poche.

La carte ne peut pas être utilisée

Parfois, lorsque la zone de contact de la carte est sale, l'appareil photo ne reconnaît pas la carte et l'écran [CONFIG CARTE] s'affiche. Dans ce cas, sélectionnez [REINIT xD], appuyez sur , retirez la carte, puis nettoyez la zone de contact à l'aide d'un chiffon doux et sec.

Aucune photo n'est prise lorsque le déclencheur est enfoncé

L'appareil photo est en mode veille

- Afin d'économiser l'énergie de la batterie, l'appareil photo passe automatiquement en mode veille et le moniteur s'éteint si aucune opération n'est effectuée pendant 3 minutes après la mise sous tension de l'appareil photo. Lorsque ce mode est activé, vous ne pouvez prendre aucune photo et ce, même si vous appuyez complètement sur le déclencheur. Si vous souhaitez prendre une photo, utilisez la levier de zoom ou d'autres touches pour rétablir le mode utilisé par l'appareil photo avant l'activation du mode veille. Si l'appareil photo n'est pas utilisé pendant 12 minutes supplémentaires, il s'éteint automatiquement. Appuyez sur **POWER** pour allumer l'appareil photo.

La molette mode est placée sur GUIDE

- Vous ne pouvez pas prendre de photos lorsque le guide de prise de vue est affiché. Prenez les photos après avoir sélectionné les réglages en suivant le guide de cadrage ou tournez la molette Mode pour la régler en un mode de prise de vue autre que **GUIDE**.

Le flash est en cours de chargement

- Attendez que le repère  (chargement du flash) cesse de clignoter avant de prendre la photo.

La date et l'heure n'ont pas été définies

L'appareil photo a été utilisé dans les mêmes conditions que lors de l'achat

- Au moment de l'achat, la date et l'heure de l'appareil photo ne sont pas définies. Définissez la date et l'heure avant d'utiliser l'appareil photo.

 "Régler la date et l'heure" (p. 7),  Réglage de la date et de l'heure" (p. 26)

La batterie a été retirée de l'appareil photo

- Les réglages d'usine par défaut de la date et de l'heure sont rétablis lorsque la batterie sont retirées de l'appareil photo pendant environ un jour. Si la batterie se trouve dans l'appareil photo depuis peu, les réglages de la date et de l'heure peuvent être rétablis plus tôt. Avant de prendre des photos importantes, vérifiez que la date et l'heure sont correctement réglées.

Mise au point sur le sujet

Selon le sujet, il existe différentes manières de procéder à la mise au point.

Lorsque le sujet n'est pas au centre du cadre

- Placez le sujet au centre du cadre, mémorisez la mise au point sur le sujet et recomposez la photo.

👉 "Déclencheur Prise de photos/vidéos" (p. 11)

Le sujet se déplace rapidement

- Procédez à la mise au point sur un point se trouvant à peu près à la même distance que le sujet que vous souhaitez prendre en photo (en enfonçant le déclencheur jusqu'à mi-course), recomposez la photo et attendez que le sujet se trouve dans le cadre.

Sujets sur lesquels la mise au point est difficile

- Dans certaines types de conditions, il est difficile de procéder à la mise au point à l'aide de la mise au point automatique. Le voyant vert de l'écran ACL s'allume afin que vous puissiez vérifier que la mise au point est mémorisée.

Le voyant vert clignote. Vous ne pouvez pas effectuer de mise au point sur le sujet.



Sujets insuffisamment contrastés



Sujets extrêmement lumineux au centre de l'image

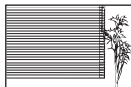

Sujet dépourvu de lignes verticales

Le voyant vert s'allume, mais aucune mise au point ne peut être effectuée.



Sujets placés à des distances différentes

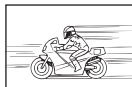

Sujet se déplaçant rapidement



Le sujet n'est pas au centre du cadre

Dans ces cas, effectuez la mise au point (mémorisation de la mise au point) sur un objet au contraste élevé à la même distance que le sujet souhaité, recadrez votre photo et prenez-la. Si le sujet n'a pas de lignes verticales, tenez l'appareil verticalement et effectuez la mise au point à l'aide de la fonction de mémorisation de la mise au point en enfonçant le déclencheur jusqu'à mi-course et remettez l'appareil en position horizontale tout en maintenant le déclencheur enfoncé jusqu'à mi-course et prenez la photo.

Prise de photo sans flou

Tenez l'appareil photo correctement et appuyez doucement sur le déclencheur pour prendre la photo. Le flou est également limité lors de la prise de vue en mode (📷).

👉 "📷 Prise de photos à l'aide de la stabilisation des images numériques" (p. 12)

Les facteurs à l'origine des photos floues sont les suivants :

- Lors de la prise de vue avec un zoom à taux d'agrandissement élevé.
- Lorsque la vitesse d'obturation est réglée sur une vitesse lente pour prendre un sujet sombre.
- Le flash ne peut pas être utilisé ou un mode de vitesse d'obturation lente est sélectionné.

Prise de photos sans flash

Le flash se déclenche automatiquement lorsque la luminosité est insuffisante et peut provoquer une image floue.

Lors de la prise de vue dans des lieux sombres sans l'aide du flash, réglez le mode du flash sur (📷) (pas d flash).

👉 "📷 Prise de vue avec flash" (p. 14)

La photo présente trop de grain

Plusieurs facteurs peuvent être à l'origine des photos présentant du grain.

Utilisation du zoom numérique pour la prise de vue en gros plan

- Lorsque le zoom numérique est utilisé, une partie de l'image est rognée et agrandie. Plus le taux d'agrandissement est important, plus la photo présente du grain.

Augmentation de la sensibilité ISO

- Lorsque vous augmentez le paramètre [ISO], des "parasites", qui se présentent sous forme de points de couleurs non définies ou d'inégalités au niveau des couleurs, peuvent apparaître et entraîner la présence de bruit au niveau de la photo. Cet appareil photo est équipé d'une fonction permettant de prendre des photos avec une sensibilité élevée tout en supprimant les parasites. L'augmentation de la sensibilité ISO peut cependant entraîner des parasites (selon les conditions de prise de vue).

 "ISO Changement de la sensibilité ISO" (p. 19)



Prises de vue avec le mode SCENE réglé sur , , ou

- Lors de la prise de vue de sujets foncés à l'aide d'un des modes de scène ci-dessus, il est possible que la photo présente un aspect grenu.



 "SCENE Prise de photos en sélectionnant un mode de scène en fonction de la situation" (p. 12)



Prise de photos représentant une plage de sable blanc ou une scène de neige

- Les objets clairs (tels que la neige) apparaissent souvent plus sombres qu'en réalité. Le réglage de  vers [+] permet de rétablir les nuances réelles de l'objet. Inversement, lorsque vous prenez en photo des sujets foncés, il peut être utile d'ajuster vers [-]. L'utilisation du flash peut parfois ne pas créer la luminosité (exposition) souhaitée.



 "Touche  Changement de la luminosité de l'image (Compensation d'exposition)/ Impression des photos" (p. 13)

Prise de photos d'un sujet en contre-jour

- Réglez le flash sur [, flash forcé] pour activer le flash d'appoint. Vous pouvez prendre en photo un sujet en contre-jour sans que le visage du sujet soit foncé. [, flash forcé] est utile lors de la prise de vue avec rétroéclairage mais également avec un éclairage fluorescent ou artificiel.

 "Touche  Prise de vue avec flash" (p. 14)

- Le réglage de  sur [+] s'applique lors d'une prise de vue en contre-jour.

 "Touche  Changement de la luminosité de l'image (Compensation d'exposition)/ Impression des photos" (p. 13)

Augmentation du nombre de photos pouvant être prises

Il existe deux manières d'enregistrer les photos prises à l'aide de cet appareil photo.

Enregistrement des photos dans la mémoire interne

- Les photos sont enregistrées dans la mémoire interne. Lorsque le nombre de photos pouvant être stockées atteint 0, vous devez connecter l'appareil photo à un ordinateur pour télécharger les photos et les effacer ensuite de la mémoire interne.

Utilisation d'une carte (xD-Picture Card) (en option)

- Les photos sont enregistrées sur la carte insérée dans l'appareil photo. Lorsque la carte est pleine, vous devez télécharger les photos sur un ordinateur et les effacer de la carte. Vous pouvez également utiliser une nouvelle carte.
- Lorsqu'une carte est insérée dans l'appareil photo, les photos ne sont pas enregistrées dans la mémoire interne. Les photos de la mémoire interne peuvent être copiées sur la carte à l'aide de la fonction [SAUVEGARDER].

 "SAUVEGARDER Copie d'images de la mémoire interne sur la carte" (p. 24)
"La carte" (p. 49)

Nombre de photos pouvant être stockées et durée d'enregistrement des vidéos

Qualité d'image	Taille d'image	Nombre d'images fixes pouvant être stockées			
		Mémoire interne		Utilisation d'une carte 1 Go	
		Avec son	Sans son	Avec son	Sans son
SHQ	3072 × 2304	1	1	254	256
HQ	3072 × 2304	3	3	503	511
SQ1	2048 × 1536	7	7	1102	1142
SQ2	640 × 480	31	39	4568	5814
16:9	1920 × 1080	8	8	1230	1305

Vidéos

Qualité d'image	Taille d'image	Durée d'enregistrement continue			
		Mémoire interne		Utilisation d'une carte 1 Go	
		Avec son	Sans son	Avec son	Sans son
SHQ	640 × 480 (15 images/sec.)	7 sec.	7 sec.	17 min. 48 sec.	18 min. 11 sec.
HQ	320 × 240 (15 images/sec.)	18 sec.	20 sec.	29 min.	29 min.

Utilisation d'une nouvelle carte

- Si vous utilisez une carte de marque autre qu'Olympus ou une carte adaptée à une autre application (un ordinateur, par exemple), utilisez la fonction [FORMATER] pour formater la carte.

 "FORMATER Formatage de la carte ou de la mémoire interne" (p. 24)

Voyants indicateurs

L'appareil photo utilise différents voyants pour indiquer son état.

Voyant	État
Voyant du retardateur	Le voyant s'allume pendant 10 secondes environ, clignote pendant 2 secondes environ, puis la photo est prise.
Voyant d'accès de carte	Allumé (en rouge) : Mode prise de vue Allumé (en vert) : Mode d'affichage Non allumé : L'alimentation est désactivée. Clignotant (en rouge) : Une photo est en cours d'enregistrement, l'appareil photo lit une vidéo ou des photos sont en cours de téléchargement (lors de la connexion à un ordinateur). <ul style="list-style-type: none"> N'effectuez aucune des opérations suivantes lorsque le voyant d'accès de carte clignote, faute de quoi il est possible que les photos ne soient pas enregistrées ou que la mémoire interne ou la carte ne puisse plus être utilisée. <ul style="list-style-type: none"> Ouvrez le Couverture de la carte/du compartiment de la batterie Retirez la batterie et la carte Branchez ou débranchez l'adaptateur secteur de l'appareil
Voyant vert de l'écran ACL	Allumé : La mise au point et l'exposition sont mémorisées. Clignotant : La mise au point n'est pas mémorisée. <ul style="list-style-type: none"> Retirez votre doigt du déclencheur, recadrez le repère de mise au point automatique sur le sujet puis enfoncez à nouveau le déclencheur jusqu'à mi-course.

Prolongement de la durée de vie de la batterie

- L'exécution des opérations suivantes lorsque vous ne prenez pas de photos peut épuiser l'énergie de la batterie.
 - Appuyer de manière répétée sur le déclencheur jusqu'à mi-course.
 - Utiliser le zoom de manière répétée.
 - Afin d'économiser l'énergie de la batterie, réglez [ECO.D'ENERGIE] sur [ACTIVE] ou éteignez l'appareil photo lorsque vous ne l'utilisez pas.
-  "ECO.D'ENERGIE Réglage de l'appareil photo en mode d'économie d'énergie" (p. 26)

Fonctions ne pouvant pas être sélectionnées à partir des menus

- Il est possible que certains éléments ne puissent pas être sélectionnés à partir des menus lors de l'utilisation de la molette de défilement.
 - Éléments ne pouvant pas être définis en mode prise de vue
 - Éléments ne pouvant pas être définis en raison d'un élément déjà défini : [sM] et [⚡], etc.
- Certaines fonctions ne peuvent pas être utilisées lorsque l'appareil photo ne dispose d'aucune carte.
[PANORAMIQUE]/[IMPRESSION]/[FORMATER]/[SAUVEGARDER]

Sélection de la qualité d'image optimale

Une qualité d'image correspond à l'association de la taille d'image et du niveau de compression souhaités. Utilisez les exemples suivants pour déterminer la qualité d'image optimale lors de la prise de vue.

Pour imprimer des photos de grande taille sur du papier de grand format/Pour modifier et traiter des photos sur un ordinateur

- [SHQ] ou [HQ]

Pour imprimer des images au format A4/carte postale

- [SQ1]

Pour envoyer en pièce jointe d'un courrier électronique ou placer sur un site Web

- [SQ2]

Pour rendre la grandeur d'un objet, tel qu'un paysage/Pour afficher les photos sur un téléviseur large écran

- [16:9]

 "QUALITE D'IMAGE Changement de la qualité d'image" (p. 18)

Pour rétablir les réglages par défaut des fonctions

- Pour rétablir les paramètres de prise de vue dans leur réglage par défaut pendant la prise de vue, réglez [REINITIALI.] sur [OUI].
- ☞ "REINITIALI. Réinitialisation des fonctions de prise de vue" (p. 19)
- Tous les réglages de prise de vue sauf pour le mode **P**, [QUALITE D'IMAGE] et le mode de scène sélectionné reprennent leurs réglages par défaut lorsque l'appareil photo est éteint.

Conseils relatifs à l'affichage

Affichage des photos de la mémoire interne

- Faites pivoter la carte est insérée dans l'appareil photo, il n'est pas possible d'afficher les photos de la mémoire interne. Retirez la carte avant d'utiliser l'appareil photo.

Affichage rapide de la photo souhaitée

- Faites pivoter le levier de zoom vers la lettre W pour afficher les images sous forme de miniatures (affichage d'index).
- ☞ "Lever de zoom Zoom lors de la prise de vue/Affichage en gros plan" (p. 15)

Effacement du son enregistré avec les photos

- Une fois que du son a été ajouté à une image, il est impossible d'effacer le son. Il faut alors réenregistrer un silence.
- ☞ "Ajout de son aux photos" (p. 22)

Affichage des photos sur un ordinateur

Affichage d'une photo en mode plein écran ACL

La taille de l'image affichée sur un écran d'ordinateur varie en fonction des paramètres de l'ordinateur. Lorsque le paramètre d'affichage de l'écran est réglé sur 1.024 × 768 et que vous utilisez Internet Explorer pour afficher l'intégralité d'une image dont la taille est 2.048 × 1.536, vous ne pouvez pas visualiser l'intégralité de l'image sans faire défiler l'écran. Il existe différentes manières d'afficher les photos en mode plein écran.





Affichage de l'image à l'aide du logiciel d'affichage des images











- Installez le logiciel OLYMPUS Master 2 inclus sur le CD-ROM fourni.

Modifiez les paramètres du moniteur

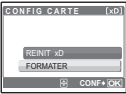
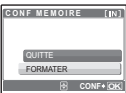
- Il est possible que l'ordre des icônes soit modifié sur le bureau de l'ordinateur. Pour plus de détails au sujet de la modification des paramètres de votre ordinateur, reportez-vous au manuel d'instructions de l'ordinateur.

Lorsqu'un message d'erreur s'affiche sur l'appareil photo...

















Indication de l'écran ACL	Cause possible	Solution
 ERR CARTE	Il y a un problème avec la carte.	Cette carte ne peut pas être utilisée. Insérez-en une nouvelle.
 ECRIT PROTEGE	Il est interdit d'écrire sur la carte.	L'image enregistrée a été protégée (lecture seule) sur un ordinateur. Vous devez télécharger l'image sur un ordinateur et annuler cet attribut.
 MEM PLEINE	La mémoire interne n'a plus d'espace disponible et ne peut pas stocker de nouvelles données.	Insérez une carte ou effacez une partie des données. Avant de procéder à l'effacement, sauvegardez les données relatives aux photos importantes à l'aide de la carte ou téléchargez les photos sur un ordinateur.
 CART PLEINE	La carte n'a plus de mémoire disponible et ne peut pas stocker de nouvelles données.	Remplacez la carte ou effacez une partie des données. Avant de les effacer, téléchargez les images importantes sur un ordinateur.

Indication de l'écran ACL	Cause possible	Solution
 PAS IMAGE	Aucune photo dans la mémoire interne ou sur la carte.	La mémoire interne ou la carte ne contient aucune photo. Enregistrez des photos.
 ERREUR D'IMAGE	Il y a un problème avec l'image sélectionnée qui ne peut pas être lue sur cet appareil photo.	Utilisez un logiciel de traitement d'image pour l'afficher sur un ordinateur. Si vous n'y parvenez pas, cela signifie que le fichier image est endommagé.
 !COUVER CARTE	Le couvercle du compartiment de la carte/batterie est ouvert.	Fermez le couvercle du compartiment de la batterie/carte.
 BATTERIE VIDE	La batterie est vide.	Chargez la batterie.
	La carte n'est pas reconnue par l'appareil photo. Ou la carte n'est pas formatée.	<ul style="list-style-type: none"> Sélectionnez [REINIT xD], puis appuyez sur [OK]. Retirez la carte et nettoyez la zone de contact à l'aide d'un chiffon doux et sec. Sélectionnez [FORMATER] ► [OUI] et appuyez sur [OK]. Toutes les données de la carte seront effacées.
	Une erreur s'est produite dans la mémoire interne.	Sélectionnez [FORMATER] ► [OUI] et appuyez sur [OK] . Toutes les données de la mémoire interne seront effacées.
 NON CONNECTÉ	L'appareil photo n'est pas connecté à l'ordinateur ou à l'imprimante de manière correcte.	Déconnectez l'appareil et reconnectez-le correctement.
 MANQ PAPIER	Il n'y a pas de papier dans l'imprimante.	Placez du papier dans l'imprimante.
 PAS D'ENCRE	Il n'y a plus d'encre dans l'imprimante.	Remplacez la cartouche de l'imprimante.
 BOURRAGE	Il s'est produit un bourrage papier.	Retirez le papier qui est resté bloqué.
NOUVEAUX REGLAGES	Le bac d'alimentation papier de l'imprimante a été retiré ou l'imprimante était en fonctionnement pendant le changement des réglages sur l'appareil photo.	N'utilisez pas l'imprimante pendant le changement des réglages sur l'appareil photo.
 ERREUR IMPR	Il y a un problème avec l'imprimante et/ou l'appareil photo.	Éteignez l'appareil photo et l'imprimante. Vérifiez l'imprimante et résolvez les problèmes éventuels avant de la remettre sous tension.
 IMPRESSION IMPOSSIBLE	Les photos enregistrées dans d'autres appareils photo ne peuvent pas être imprimées à l'aide de cet appareil.	Utilisez un ordinateur pour les imprimer.

Fonctions disponibles en modes prise de vue et scènes

Certaines fonctions ne peuvent pas être définies dans certains modes prise de vue. Pour plus d'informations, consultez le tableau ci-dessous.

Fonctions disponibles en mode prise de vue

Mode prise de vue / Fonction	SCENE											Page de réf.
	AUTO	P										
	✓	✓	✓	–	✓	–	✓	✓	–	–	– ^{*1}	p. 14
	✓	✓	✓	–	✓	–	✓	✓	–	–	–	p. 14
	✓	✓	✓	✓	✓	✓	✓	✓	✓	✓	✓	p. 14
	✓	✓	✓	✓	–	✓	✓	–	✓	–	–	p. 14
Zoom	✓	✓	✓	✓	✓	✓	✓	✓	–	✓	✓	p. 15
	✓	✓	✓	✓	✓	✓	✓	✓	✓	✓	✓	p. 13
QUALITE D'IMAGE	✓	✓	✓	✓	✓	✓	✓	✓	✓	✓	– ^{*2}	p. 18
ISO	–	✓	–	–	–	–	–	–	–	–	–	p. 19
 (photos)	–	✓	✓	✓	–	✓	✓	✓	✓	✓	–	p. 19
 (vidéo)	–	–	–	–	✓	–	–	–	–	–	–	p. 19
PANORAMIQUE	–	✓	✓	✓	–	✓	✓	✓	✓	✓	–	p. 20

*1 Le mode prise de vue est réglé sur .

*2 [QUALITE D'IMAGE] est réglée sur [640 × 480].

Entretien de l'appareil photo

Nettoyage de l'appareil photo

Extérieur :

- Essayez délicatement avec un chiffon doux. Si l'appareil est très sale, trempez le chiffon dans de l'eau légèrement savonneuse et essorez-le. Essayez l'appareil photo avec le chiffon humide puis séchez-le avec un chiffon sec. Si vous avez utilisé l'appareil à la plage, utilisez un chiffon trempé dans de l'eau douce et bien essoré.

Écran ACL :

- Essayez délicatement avec un chiffon doux.

Objectif :

- Retirez la poussière avec une soufflette du commerce, puis essayez délicatement avec du papier de nettoyage pour objectif.

Batterie/Chargeur de batterie :

- Essayez délicatement avec un chiffon doux et sec.



Remarque

- N'utilisez pas de solvants puissants comme l'essence ou l'alcool, ni de chiffons ayant subi un traitement chimique.
- Des dépôts risquent de se former sur la surface de l'objectif s'il n'est pas nettoyé.

Stockage

- Pour stocker l'appareil pour une longue durée, enlevez la batterie, l'adaptateur secteur et la carte, conservez-les dans un endroit frais, sec et bien ventilé.
- Insérez périodiquement la batterie et testez les fonctions de l'appareil photo.



Remarque

- Évitez de laisser l'appareil photo dans des endroits où des produits chimiques sont manipulés car ceci peut provoquer une corrosion.

Batterie et chargeur

- Cet appareil photo utilise une batterie au lithium-ion Olympus (LI-42B/LI-40B). Aucun autre type de batterie ne peut être utilisé.
- La consommation de l'appareil photo dépend des fonctions utilisées.
- Dans les conditions décrites ci-dessous, de l'énergie est consommée en permanence et la batterie se décharge rapidement.
 - Le zoom est utilisé de manière répétée.
 - Le déclencheur est enfoncé jusqu'à mi-course de manière répétée en mode prise de vue, activant ainsi la mise au point automatique.
 - Une image apparaît sur l'écran ACL pendant une durée prolongée.
 - L'appareil est connecté à un ordinateur ou à une imprimante.
- L'utilisation d'une batterie épuisée peut entraîner l'arrêt de l'appareil photo sans afficher l'indicateur de niveau de charge.
- La batterie rechargeable n'est pas entièrement chargée lors de l'achat. Chargez complètement la batterie à l'aide du chargeur LI-40C avant l'utilisation.
- La recharge de la pile rechargeable fournie prend environ 5 heures.
- Cet appareil photo utilise un chargeur spécifié par Olympus. Ne pas utiliser un autre type de chargeur.

Utilisation du chargeur et de l'adaptateur secteur à l'étranger

- Le chargeur et l'adaptateur secteur peuvent être utilisés avec la plupart des sources électriques dans la plage comprise entre 100 V et 240 V CA (50/60 Hz) dans le monde entier. Cependant, en fonction du pays ou de la région où vous vous trouvez, la prise murale CA peut se présenter sous une forme différente et l'adaptation du chargeur et de l'adaptateur secteur peut nécessiter l'utilisation d'un adaptateur. Pour plus d'informations, contactez votre fournisseur local d'électricité ou une agence de voyages.
- N'utilisez pas d'adaptateurs de tension de voyage car ils pourraient endommager le chargeur et l'adaptateur secteur.

Utilisation des accessoires

La carte

Les images peuvent être enregistrées sur une carte en option.

La mémoire interne et la carte sont les supports d'enregistrement de photos de l'appareil, semblables à une pellicule dans un appareil classique.

Les photos enregistrées dans la mémoire interne ou la carte peuvent être facilement effacées via l'appareil ou traitées à l'aide d'un ordinateur.

Contrairement à un support de stockage portable, la mémoire interne ne peut pas être retirée ou échangée. Le nombre de photos pouvant être enregistrées peut être augmenté en utilisant une carte de capacité supérieure.

- ① Zone d'index
Vous pouvez utiliser cet espace pour mentionner le contenu de la carte.
- ② Zone de contact
Partie dans laquelle les données transférées de l'appareil photo entrent dans la carte. Ne touchez pas directement cette zone.

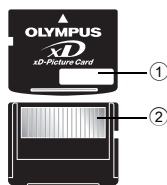

Cartes compatibles

xD-Picture Card (16 Mo à 2 Go) (Type H/M, Standard)

Utilisation de la mémoire interne ou de la carte

Vous pouvez vérifier sur l'écran ACL si la mémoire interne ou la carte est utilisée pendant des opérations de prise de vue et d'affichage.

Mode prise de vue



Mode d'affichage

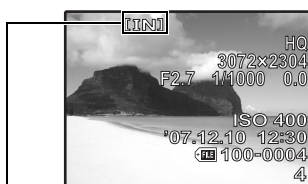

Indicateur de mémoire
[IN]: Mémoire interne
[xD]: Carte

! Remarque

- N'ouvrez pas le couvercle de la carte/du compartiment de la batterie lorsque le voyant d'accès de carte clignote, indiquant que des données sont en cours de lecture ou d'écriture. Ceci pourrait endommager les données de la mémoire interne ou de la carte et rendre la mémoire interne ou la carte inutilisable.

Adaptateur secteur

Un adaptateur secteur est utile dans le cadre de tâches qui prennent du temps, telles que le téléchargement de photos sur un ordinateur ou lors de l'exécution d'un diaporama pendant une durée de temps prolongée.

N'utilisez aucun autre adaptateur secteur avec cet appareil photo.

! Remarque

- Il ne faut jamais insérer ou retirer la batterie ni brancher ou débrancher l'adaptateur secteur lorsque l'appareil photo est allumé ou s'il est connecté à un autre équipement. Vous risqueriez d'endommager les fonctions et les réglages internes de l'appareil.
- Lisez attentivement le mode d'emploi de l'adaptateur secteur.

Précautions de sécurité



ATTENTION

RISQUE DE DÉCHARGE
ÉLECTRIQUE NE PAS OUVRIR



ATTENTION: POUR RÉDUIRE LE RISQUE DE DÉCHARGE ÉLECTRIQUE, NE RETIRER NI LA PARTIE ANTERIEURE NI POSTERIEURE DU BOÎTIER. AUCUNE PIÈCE À L'INTÉRIEUR NE PEUT ÊTRE RÉPARÉE PAR L'UTILISATEUR. SE RÉFÉRER À DU PERSONNEL DE DÉPANNAGE QUALIFIÉ POUR UNE RÉPARATION.



Le point d'exclamation à l'intérieur d'un triangle vous alerte sur certains points importants concernant le maniement et l'entretien de l'appareil figurant dans la documentation fournie avec le produit.



DANGER

Si le produit est utilisé sans respecter les informations données sous ce symbole, des blessures graves, voire mortelles pourraient en résulter.



AVERTISSEMENT

Si le produit est utilisé sans respecter les informations données sous ce symbole, des blessures voire la mort pourraient en résulter.



ATTENTION

Si le produit est utilisé sans observer les informations données sous ce symbole, des blessures, des dommages à l'appareil ou des pertes de données pourraient en résulter.

AVERTISSEMENT !
POUR ÉVITER LES RISQUES D'INCENDIE OU DE DÉCHARGE ÉLECTRIQUE, NE JAMAIS DÉMONTER, EXPOSER CE PRODUIT À L'EAU NI LE FAIRE FONCTIONNER DANS UN ENVIRONNEMENT TRÈS HUMIDE.

Précautions générales

Lire toutes les instructions — Avant d'utiliser l'appareil, lire toutes les instructions de fonctionnement. Sauvegarder tous les manuels et la documentation pour s'y référer ultérieurement.

Nettoyage — Toujours débrancher ce produit de la prise de courant avant nettoyage. N'utiliser qu'un chiffon humide pour le nettoyage. Ne jamais utiliser de produits de nettoyage liquides ou aérosols, ni de solvants organiques pour nettoyer ce produit.

Accessoires — Pour votre sécurité, et pour éviter d'endommager le produit, n'utiliser que des accessoires recommandés par Olympus.

Eau et humidité — Pour les précautions sur des produits avec une conception imperméable, lire les sections imperméabilisation.

Emplacement — Pour éviter d'endommager l'appareil, monter le produit solidement sur un trépied ou un sabot stable.

Alimentation — Ne raccorder ce produit qu'à la source d'alimentation décrite sur l'étiquette du produit.

Foudre — Si un orage éclate pendant l'utilisation d'un adaptateur secteur, le débrancher immédiatement de la prise de courant.

Entrée d'objets — Pour éviter des blessures, ne jamais introduire d'objet métallique dans le produit.

Chaleur — Ne jamais utiliser ni ranger ce produit près d'une source de chaleur telle qu'un radiateur, un accumulateur de chaleur, ou tout type d'appareil qui génère de la chaleur, comprenant les amplificateurs.

Maniement de l'appareil



AVERTISSEMENT

- **Ne pas utiliser l'appareil à proximité de gaz inflammables ou explosifs.**
- **Ne pas utiliser le flash ou la LED de très près sur des personnes (bébés, jeunes enfants, etc.).**
 - Vous devez être au moins à 1 m des visages de vos sujets. Déclencher le flash trop près des yeux du sujet pourrait causer une perte momentanée de la vision.
- **Ne pas laisser l'appareil à la portée des enfants.**
 - Toujours utiliser et ranger l'appareil hors de la portée des jeunes enfants et des bébés pour empêcher les situations dangereuses suivantes qui pourraient causer des blessures graves :
 - S'enrouler dans la courroie de l'appareil, causant la strangulation.
 - Avaler accidentellement la batterie, des cartes ou d'autres petites pièces.
 - Déclencher accidentellement le flash dans leurs yeux ou ceux d'un autre enfant.
 - Se blesser accidentellement par des parties en mouvement de l'appareil.
- **Ne pas regarder le soleil ni de la lumière puissante avec l'appareil.**
- **Ne pas utiliser ni ranger l'appareil dans des endroits poussiéreux ou humides.**
- **Ne pas couvrir le flash avec une main pendant le déclenchement.**



ATTENTION

- **Arrêter immédiatement d'utiliser l'appareil si vous remarquez une odeur, un bruit anormal ou de la fumée provenant de l'appareil.**
 - Ne jamais retirer les batteries les mains nues, ce qui pourrait vous brûler les mains.
- **Ne jamais manipuler l'appareil avec des mains mouillées.**
- **Ne pas laisser l'appareil dans des endroits où il pourrait être soumis à des températures très élevées.**
 - Ceci pourrait causer une détérioration de certaines pièces et, dans certaines circonstances, l'appareil pourrait prendre feu. Ne pas utiliser le chargeur ni un adaptateur secteur s'il est couvert (par exemple par une couverture). Ce qui pourrait causer une surchauffe, débouchant sur un incendie.
- **Manipuler l'appareil soigneusement afin d'éviter une brûlure à basse température.**
 - Lorsque l'appareil contient des parties métalliques, une surchauffe peut déboucher sur une brûlure à basse température. Faire attention aux points suivants :
 - Utilisé pendant une longue durée, l'appareil devient chaud. Si vous tenez l'appareil dans ces conditions, une brûlure à basse température risque de se produire.
 - Dans des endroits sujets à des températures très froides, la température du corps de l'appareil peut être plus basse que la température ambiante. Si possible, mettre des gants en tenant l'appareil à des températures basses.
- **Faire attention avec la courroie.**
 - Faire attention avec la courroie en portant l'appareil. Elle peut facilement s'accrocher à des objets sur le passage et causer des dommages sérieux.

Précautions de manipulation de la batterie

Veillez suivre ces consignes importantes pour éviter le coulage du liquide de la batterie, une génération de chaleur, des brûlures, une explosion, ou de causer des décharges électriques ou brûlures.



DANGER

- L'appareil photo utilise une batterie lithium ion spécifiée par Olympus. Chargez l'appareil avec le chargeur spécifié. N'utilisez aucun autre chargeur.
- Ne jamais chauffer ni mettre au feu la batterie.

- Prendre des précautions en transportant ou rangeant la batterie pour éviter qu'elle vienne en contact avec des objets métalliques comme des bijoux, des épingles à cheveux, des agrafes, etc.
- Ne jamais ranger la batterie dans un lieu où elle serait exposée en plein soleil, ou sujette à des températures élevées dans un véhicule chaud, près d'une source de chaleur, etc.
- Pour éviter de causer des coulages de liquide de la batterie ou d'endommager ses bornes, respecter scrupuleusement toutes les instructions concernant l'usage de la batterie. Ne jamais tenter de démonter la batterie ni la modifier, en soudant, etc.
- Si du liquide de la batterie entrait dans vos yeux, les laver immédiatement avec de l'eau claire et froide du robinet et consulter immédiatement un médecin.
- Toujours ranger la batterie hors de la portée des jeunes enfants. Si un enfant avale accidentellement une batterie, consulter immédiatement un médecin.



AVERTISSEMENT

- Maintenir à tout moment la batterie au sec.
- Pour éviter un coulage du liquide de la batterie, une génération de chaleur ou de causer un incendie ou une explosion, n'utiliser que la batterie recommandée pour l'usage avec ce produit.
- Introduire soigneusement la batterie comme décrit dans les instructions de fonctionnement.
- Si les batteries rechargeables n'ont pas été rechargées au bout de la durée spécifiée, arrêter de les charger et ne pas les utiliser.
- Ne pas utiliser une batterie si elle est endommagée ou cassée.
- Si la batterie coule, devient décolorée ou déformée, ou devient anormale sous d'autres aspects pendant le fonctionnement, arrêter d'utiliser l'appareil.
- Si du liquide de la batterie coule sur vos vêtements ou sur votre peau, retirer le vêtement et laver immédiatement la zone affectée avec de l'eau claire et froide du robinet. Si le liquide vous brûle la peau, consulter immédiatement un médecin.
- Ne jamais soumettre la batterie à des chocs violents ni à des vibrations continues.



ATTENTION

- Avant sa mise en place, toujours contrôler soigneusement la batterie pour des coulages, décoloration, gauchissement ou toutes autres anomalies.
- La batterie peut devenir chaude pendant une utilisation prolongée. Pour éviter des brûlures mineures, ne pas la retirer immédiatement après avoir utilisé l'appareil.
- Toujours retirer la batterie de l'appareil avant de le ranger pour une longue durée.

Précautions pour l'environnement d'utilisation

- Pour protéger la technologie de haute précision contenue dans ce produit, ne jamais laisser l'appareil dans les endroits indiqués ci-dessous, que ce soit en utilisation ou pour le rangement :
 - Endroits où les températures et/ou l'humidité sont élevées ou passent par des changements extrêmes. En plein soleil, à la plage, dans des voitures fermées, ou près d'autres sources de chaleur (poêle, radiateur, etc.) ou des humidificateurs.
 - Dans des endroits sablonneux ou poussiéreux.
 - Près de produits inflammables ou explosifs.
 - Dans des endroits humides, telle qu'une salle de bain ou sous la pluie. En utilisant des produits avec une conception imperméable, lire également leurs manuels.
 - Dans des endroits prédisposés à de fortes vibrations.
- Ne jamais laisser tomber l'appareil ou le soumettre à des chocs violents ou à des vibrations.
- Lorsque l'appareil est monté sur un trépied, ajuster sa position avec la tête du trépied. Ne pas faire tourner l'appareil.
- Ne pas toucher les contacts électriques de l'appareil.
- Ne pas laisser l'appareil pointé directement vers le soleil. Cela pourrait endommager l'objectif ou le rideau de l'obturateur, altérer les couleurs, générer des images fantômes sur le CCD, ou pourrait éventuellement provoquer un incendie.
- Ne pas pousser ni tirer violemment l'objectif.
- Avant de ranger l'appareil pour une longue durée, retirer la batterie. Choisir un endroit frais et sec pour le rangement pour prévenir la formation de condensation ou de moisissure dans l'appareil. Après rangement, vérifier le fonctionnement de l'appareil en le mettant en marche et en appuyant sur le déclencheur pour s'assurer qu'il fonctionne normalement.
- Toujours respecter les restrictions d'environnement de fonctionnement décrites dans le manuel de l'appareil photo.

Précautions pour la manipulation de la batterie

- Cet appareil photo utilise une batterie au lithium-ion spécifiée par Olympus. Ne pas utiliser de batterie d'un autre type. Pour une utilisation correcte en toute sécurité, veuillez lire attentivement le mode d'emploi de la batterie avant de l'utiliser.
- Si les bornes de la batterie deviennent humides ou grasses, un mauvais contact risque de se produire. Essuyer la batterie correctement avec un chiffon sec avant utilisation.
- Toujours charger une batterie pour l'utiliser la première fois, ou si elle n'a pas été utilisée pendant une longue période.
- En faisant fonctionner l'appareil photo sur batterie à des températures basses, essayer de maintenir l'appareil photo et la batterie au chaud dans la mesure du possible. La batterie qui s'épuise à basses températures peut se rétablir après l'avoir réchauffée à la température normale.
- Le nombre de photos que vous pouvez prendre peut varier selon les conditions de prise de vue et de la batterie.
- Avant de partir pour un long voyage, en particulier avant de partir à l'étranger, acheter des batteries de rechange. Une batterie recommandée peut être difficile à obtenir en voyageant.
- Veuillez recycler les batteries pour préserver les ressources de notre planète. Quand vous jetez des batteries mortes, s'assurer de recouvrir les bornes et toujours respecter la réglementation locale.

Écran ACL

- Ne pas forcer sur l'écran ACL, sinon l'image risque de devenir vague en provoquant une panne en mode d'affichage ou en endommageant l'écran ACL.
- Une bande de lumière risque d'apparaître en haut et dans le bas de l'écran ACL, mais ce n'est pas un mauvais fonctionnement.
- Si un sujet est visionné en diagonale dans l'appareil, les bords peuvent apparaître en zigzag sur l'écran ACL. Ce n'est pas un mauvais fonctionnement ; ce sera moins perceptible en mode d'affichage.
- Dans des endroits à basses températures, l'écran ACL peut prendre un certain temps pour s'allumer ou sa couleur risque de changer momentanément. Pour utiliser l'appareil dans des endroits extrêmement froids, il est recommandé de le préserver du froid en le maintenant au chaud entre les prises de vues. Un écran ACL montrant des performances médiocres à cause du froid fonctionnera correctement en revenant à des températures normales.
- L'écran à cristaux liquides utilisé pour l'écran ACL est produit avec une technologie de haute précision. Toutefois, des points noirs ou lumineux peuvent apparaître constamment sur l'écran ACL. À cause de ses caractéristiques ou selon l'angle sous lequel vous visionnez l'écran ACL, les points peuvent ne pas être uniformes en couleur ni en luminosité. Ce n'est pas un mauvais fonctionnement.

Remarques juridiques et autres

- Olympus décline toute responsabilité ou garantie pour les pertes subies et les bénéfices manqués, de même que pour les créances de tiers en découlant, consécutifs à l'utilisation incorrecte de cet appareil.
- Olympus décline toute responsabilité ou garantie pour les pertes subies et les bénéfices manqués, consécutifs à l'effacement de prises de vues.

Refus de responsabilité relatif à la garantie

- Olympus décline toutes autres représentations ou garanties, expresses ou implicites, pour ou relatives au contenu de la documentation écrite ou du logiciel et ne pourra en aucun cas être tenu responsable de toute autre garantie implicite de commercialisation ou d'adaptation à des fins particulières ou pour les dommages encourus de quelque nature que ce soit, qu'ils soient indirects, imprévus ou issus d'une autre cause (y compris et sans limitation aux dommages entraînés par la perte de bénéfices financiers, l'interruption de travail et la perte d'informations professionnelles) qui proviendraient d'une utilisation ou de l'impossibilité d'utiliser cette documentation écrite, du logiciel ou du matériel. Certains États n'autorisent pas l'exclusion ni la limitation de la responsabilité des dommages indirects ou imprévus, de sorte que les limitations ci-dessus peuvent ne pas vous concerner.
- Olympus se réserve tous droits sur ce manuel.

Avertissement

Toute reproduction photographique ou usage illicite de matériel protégé par des droits d'auteur peut violer des lois applicables sur les droits d'auteur. Olympus n'assume aucune responsabilité quant à la reproduction photographique illicite, l'usage ou tout autre acte interdit portant atteinte aux droits d'auteur.

Note relative aux droits d'auteur

Tous droits réservés. Toute reproduction partielle ou intégrale de cette documentation écrite ou du logiciel, par quelque procédé que ce soit ou sous quelque forme que ce soit, électronique ou mécanique, y compris par reproduction photographique ou enregistrement et par l'usage de quelque moyen de stockage et de récupération des informations que ce soit, n'est permise sans autorisation écrite et préalable d'Olympus. Aucune responsabilité ne sera assumée quant à l'utilisation des informations contenues dans la documentation écrite ou du logiciel, ou pour des dommages résultant de l'utilisation des informations contenues ici. Olympus se réserve le droit de modifier les caractéristiques et le contenu de cette publication ou du logiciel sans obligation ni préavis.

Directives FCC

- **Interférences radio et télévision**
Les changements ou modifications non explicitement approuvés par le fabricant peuvent annuler l'autorité de l'utilisateur à utiliser ce matériel. Cet appareil a fait l'objet de divers essais et il a été reconnu qu'il se conforme aux limites concernant un appareillage numérique de la classe B, correspondant à la partie 15 des règles de la FCC. Ces limites sont conçues pour garantir une protection raisonnable contre des interférences nuisibles dans une installation résidentielle. Cet appareil génère, utilise et peut émettre de l'énergie des fréquences radio et, s'il n'est pas installé et utilisé selon les instructions, peut causer des interférences nuisibles en communications radio.
Cependant, il ne peut pas être garanti que des interférences nuisibles ne se produiront pas dans certaines installations particulières. Si cet appareil provoque des interférences avec la réception radio ou télévision, ce qui peut être vérifié en alimentant l'appareil et en coupant son alimentation, nous conseillons à l'utilisateur d'essayer d'éliminer ces interférences par l'une ou plusieurs des mesures suivantes :
 - Réorienter ou déplacer l'antenne de réception.
 - Augmenter la distance entre l'appareil photo et le récepteur.
 - Brancher le matériel sur une prise de courant d'un circuit différent de celui sur lequel le récepteur est branché.
 - Consulter le revendeur ou un technicien radio/TV compétent pour vous aider. Uniquement les câbles USB fournis par OLYMPUS doivent être utilisés pour raccorder l'appareil photo à des ordinateurs personnels à liaison USB.

Toute modification non autorisée peut annuler la permission accordée à l'utilisateur de se servir de ce matériel.

Pour les utilisateurs en Europe



La marque "CE" indique que ce produit est conforme aux normes européennes en matière de sécurité, de santé, d'environnement et de protection du consommateur. Les appareils photo marqués "CE" sont prévus pour la vente en Europe.



Le symbole [poubelle sur roue barrée d'une croix WEEE annexe IV] indique une collecte séparée des déchets d'équipements électriques et électroniques dans les pays de l'UE.

Veillez ne pas jeter l'équipement dans les ordures domestiques.

A utiliser pour la mise en rebut de ces types d'équipements conformément aux systèmes de traitement et de collecte disponibles dans votre pays.

Précaution sur l'utilisation de la batterie et du chargeur de batterie

Il est vivement recommandé de n'utiliser que la batterie et le chargeur de batterie spécifiques, qui sont disponibles comme accessoires d'origine Olympus, avec cet appareil photo.

L'utilisation d'une batterie et /ou d'un chargeur de batterie qui ne sont pas d'origine risque de provoquer un incendie ou des blessures à cause d'un coulage de liquide, d'une surchauffe, d'une combustion ou d'un endommagement de la batterie. Olympus n'assume aucune responsabilité pour les accidents et dommages à cause de l'utilisation d'une batterie et/ou d'un chargeur de batterie autres que les accessoires d'origine Olympus.

Conditions d'obtention de la garantie

1. Si le produit s'avère défectueux malgré une manipulation correcte (conforme aux instructions du mode d'emploi fourni), dans un délai de deux ans à partir de la date d'achat auprès d'un distributeur Olympus agréé, ce produit sera réparé ou remplacé au choix de Olympus gratuitement au sein du secteur d'activité de Olympus Imaging Europa GmbH indiqué sur le site Internet <http://www.olympus.com>. Pour toute demande de réparation sous garantie, le client doit apporter le produit et la présente carte de garantie avant la fin de la période de deux ans de garantie au revendeur auquel il a acheté le produit ou à tout autre centre de service après-vente Olympus agréé dans le secteur d'activité de Olympus Imaging Europa GmbH indiqué sur le site Internet <http://www.olympus.com>. Le client peut retourner le produit à n'importe quel centre de service après-vente Olympus agréé pendant une période d'un an à partir de la date d'achat, en cas de réparations, conformément à la garantie internationale. Veuillez noter que de tels centres de service après-vente Olympus n'existent pas dans certains pays.
2. Le client est responsable des risques du transport du produit chez un distributeur Olympus ou dans un centre de service après-vente Olympus, tous les frais de transport sont à sa charge.
3. Pendant la période de garantie, les frais engendrés par des réparations sont à la charge du client dans les cas ci-dessous:
 - (a) tout dommage résultant d'une manipulation non conforme (contraire aux instructions du mode d'emploi);
 - (b) tout dommage résultant d'une réparation, d'une modification, d'un nettoyage, etc., non effectués par un centre de service après-vente Olympus;
 - (c) tout dommage causé par un transport non conforme, une chute, un choc, etc. après achat du produit;
 - (d) tout défaut ou dommage résultant d'un incendie, tremblement de terre, inondation, intempéries et autres catastrophes naturelles, pollution, alimentation électrique non conforme;
 - (e) tout dommage résultant d'un stockage non conforme ou négligent (températures excessives, humidité excessive, proximité d'insecticides tels que naphtaline ou produits chimiques nocifs, etc.) ou d'un entretien non conforme;
 - (f) tout dommage résultant de piles usagées, etc.;
 - (g) tout dommage causé par l'intrusion de sable, boue, etc. à l'intérieur de l'appareil;
 - (h) non présentation de la présente garantie pour la réparation;
 - (i) modifications faites sur la présente carte de garantie concernant l'année, le mois et le jour de l'achat, les noms du client et du revendeur, le numéro, de série, etc.;
 - (j) non présentation d'un justificatif d'achat (ticket de caisse) en même temps que la présente garantie.

4. Cette garantie concerne uniquement le produit lui-même. Elle ne couvre pas les autres pièces telles que sac de transport, bandoulière, couvercle d'objectif, piles, etc.
5. La seule obligation de Olympus dans le cadre de la présente garantie se limite à la réparation ou au remplacement du produit. Toute responsabilité pour perte ou dommage indirect ou accessoire de quelque nature que ce soit supporté par le client à cause d'un défaut du produit est exclue, notamment en cas de perte ou dommage causé à des objectifs, films, autres matériels ou accessoires utilisés avec le produit ou de perte financière quelconque résultant d'un retard en réparation ou de la perte de données. La présente disposition ne déroge pas à la législation contraignante en vigueur.

Remarques sur l'établissement de la carte de garantie

1. Cette garantie ne sera valide que si la carte de garantie est dûment complétée par Olympus ou un revendeur agréé ou si d'autres documents contiennent une justification suffisante. Par conséquent, veuillez vous assurer que votre nom, le nom du revendeur, le numéro de série et la date d'achat (année, mois, jour) figurent intégralement et lisiblement sur la carte de garantie et que le contrat d'achat original ou le justificatif d'achat (indiquant le nom et l'adresse du revendeur, la date d'achat et la désignation du produit) est joint à la présente garantie. Olympus se réserve le droit de refuser une prestation de service après-vente gratuite si les informations portées sur la carte de garantie sont incomplètes ou illisibles ou si les documents mentionnés précédemment ne sont pas joints ou si les informations qu'ils contiennent sont incomplètes ou illisibles.
 2. Cette carte de garantie ne sera pas remplacée, aussi conservez-la avec le plus grand soin.
- * Veuillez vous reporter au site Internet <http://www.olympus.com> pour connaître la liste des centres de service après-vente Olympus agréés.

Marques déposées

- IBM est une marque déposée de la société International Business Machines Corporation.
- Microsoft et Windows sont des marques déposées de la société Microsoft Corporation.
- Macintosh est une marque de Apple Inc.
- xD-Picture Card™ est une marque déposée.
- Tous les autres noms de sociétés et appellations de produits sont des marques, déposées ou non, des propriétaires respectifs.
- Les normes pour les systèmes de fichiers d'appareil photo indiquées dans ce manuel sont les normes "Design Rule for Camera File System/DCF" stipulées par l'association JEITA (Japan Electronics and Information Technology Industries Association).

CARACTÉRISTIQUES

● Appareil photo

Type de produit	: Appareil photo numérique (prise de vue et affichage)
Système d'enregistrement	: Enregistrement numérique, JPEG (conforme à la norme DCF (Design rule for Camera File system))
Photos	: Enregistrement numérique, JPEG (conforme à la norme DCF (Design rule for Camera File system))
Normes applicables	: Exif 2.2, Digital Print Order Format (DPOF), PRINT Image Matching III, PictBridge
Image fixe avec son	: Format Wave
Vidéos	: AVI Motion JPEG
Mémoire	: Mémoire interne xD-Picture Card (16 Mo à 2 Go) (Type H/M, Standard)
Nombre de pixels effectifs	: 7.100.000 de pixels
Capteur d'image	: CCD (filtre de couleur primaire) de 1/2,5" 7.400.000 pixels (brut)
Objectif	: Objectif Olympus 4,55 mm à 18,2 mm, f2,7 à 5,4 (équivalent à un objectif de 28 mm à 112 mm sur un appareil photo de 35 mm)
Système de mesure	: Métrage pondéré au centre
Vitesse d'obturation	: 1 à 1/2000 sec.
Portée de prise de vue	: 0,4 m à ∞ (W), 0,6 m à ∞ (T) (normal) 0,2 m à ∞ (W), 0,35 m à ∞ (T) (mode gros plan) 0,05 m à ∞ (mode super gros plan)
Écran ACL	: Écran couleur à cristaux liquides TFT de 3,0", 230.000 pixels
Connecteurs externes	: Prise DC-IN, connecteur USB, prise A/V OUT Connecteur multiple
Calendrier automatique	: de 2000 à 2099
Conditions de fonctionnement	
Température	: 0°C à 40°C (fonctionnement)/ -20°C à 60°C (stockage)
Humidité	: 30% à 90% (fonctionnement)/10% à 90% (stockage)
Alimentation	: Une batterie au lithium-ion Olympus (LI-42B/LI-40B) ou adaptateur secteur spécifié
Dimensions	: 97,7 mm (P) × 55,7 mm (H) × 26,5 mm (D) (hors saillies)
Poids	: 142 g sans la batterie et la carte

● Batterie au lithium-ion (LI-42B)

Type de produit	: Batterie au lithium-ion rechargeable
Tension standard	: 3,7 V CC
Capacité standard	: 740 mAh
Durée de vie de la batterie	: Environ 300 charges complètes (en fonction de l'utilisation)
Conditions de fonctionnement	
Température	: 0°C à 40°C (charge)/ -10°C à 60°C (fonctionnement)/ -20°C à 35°C (stockage)
Dimensions	: 31,5 × 39,5 × 6 mm
Poids	: Environ 15 g

● Chargeur de batterie (LI-40C)

Alimentation requise	: 100 à 240 V CA (50 à 60 Hz) 3,2 VA (100 V) à 5,0 VA (240 V)
Sortie	: 4,2 V CC, 200 mA
Durée de charge	: Environ 5 heures
Conditions de fonctionnement	
Température	: 0°C à 40°C (fonctionnement)/ -20°C à 60°C (stockage)
Dimensions	: 62 × 23 × 90 mm
Poids	: Environ 65 g

La conception et les caractéristiques peuvent être modifiées sans préavis.

Noms des composants

Appareil photo

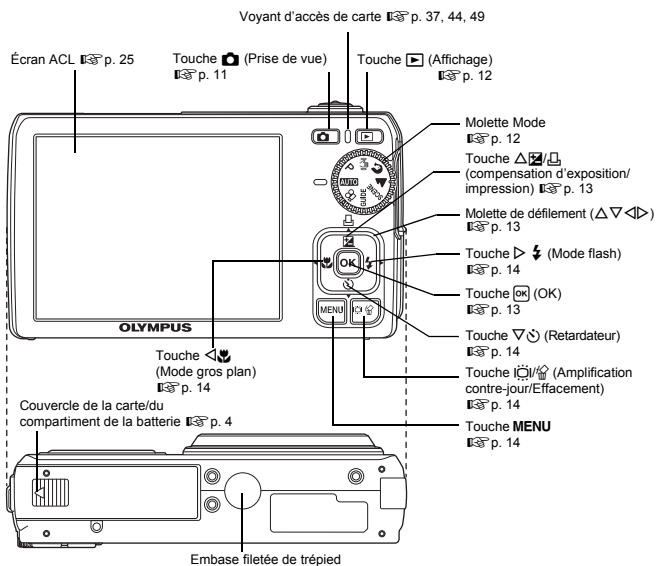
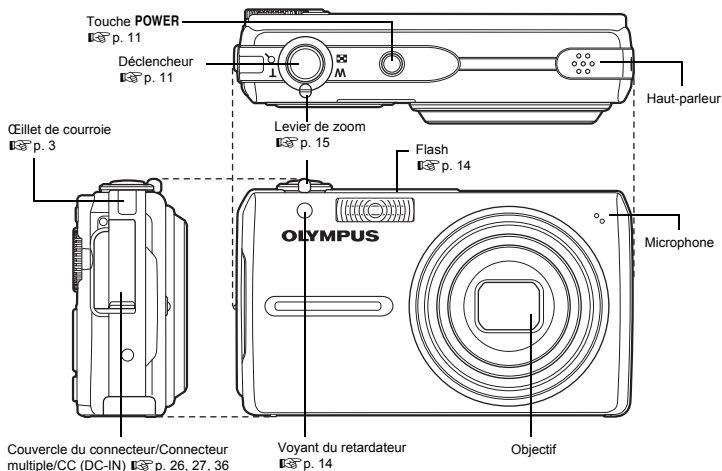

● Mode prise de vue

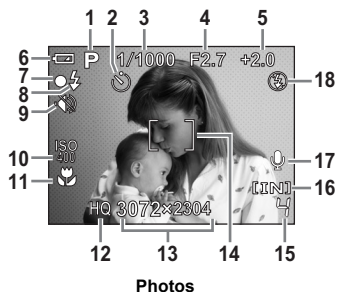

Photos

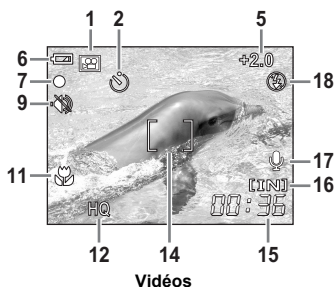

Vidéos

	Éléments	Indication	Page de réf.
1	Mode prise de vue	, , , , , , etc.	p. 11
2	Retardateur		p. 14
3	Vitesse d'obturation	1 – 1/2000	p. 9
4	Valeur d'ouverture	F2.7, etc.	p. 9
5	Compensation d'exposition	-2.0 – +2.0	p. 13
6	Contrôle de la batterie	= énergie complète, = chargez la batterie	–
7	Voyant vert	= Verrouillage de la mise au point automatique	p. 9, 11
8	Flash en attente Alerte d'instabilité de l'appareil/chargement du flash	(Allumé) (Clignote)	p. 40
9	Mode silence		p. 20
10	ISO	ISO100, ISO400, etc.	p. 19
11	Mode gros plan Mode super gros plan	 	p. 14
12	Qualité d'image	SHQ, HQ, SQ1, SQ2, 16:9	p. 18
13	Taille d'image	3072 × 2304, 2048 × 1536, 640 × 480 etc.	p. 18
14	Repère de mise au point automatique	[]	p. 9
15	Nombre d'images fixes pouvant être stockées Durée d'enregistrement restante	4 00:36	p. 9 p. 13
16	Mémoire actuelle	[IN] (Enregistrement des photos dans la mémoire interne), [XD] (Enregistrement des photos sur la carte)	p. 49
17	Enregistrement du son		p. 19
18	Mode flash	, ,	p. 14

● Mode d'affichage

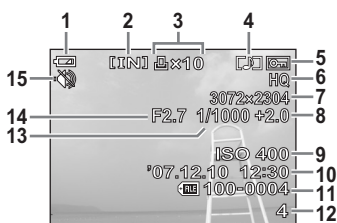

Photos



Vidéos

	Éléments	Indication	Page de réf.
1	Contrôle de la batterie	= énergie complète, = chargez la batterie	-
2	Mémoire actuelle	[iN] (Affichage d'une photo de la mémoire interne), [xD] (Affichage de la photo sur la carte)	p. 49
3	Réservation d'impression/Nombre d'impressions Vidéo	x10 	p. 30 p. 21
4	Enregistrement du son	[M]	p. 19
5	Protection	[L]	p. 21
6	Qualité d'image	SHQ, HQ, SQ1, SQ2, 16:9	p. 18
7	Taille d'image	3072 × 2304, 2048 × 1536, 640 × 480 etc.	p. 18
8	Compensation d'exposition	-2.0 – +2.0	p. 13
9	ISO	ISO100, ISO400, etc.	p. 19
10	Date et heure	'07.12.10 12:30	p. 26
11	Numéro de fichier	100-0004	-
12	Numéro d'images Temps écoulé/durée d'enregistrement totale	4 00:00/00:36	- p. 21
13	Vitesse d'obturation	1 – 1/2000	p. 9
14	Valeur d'ouverture	F2.7, etc.	p. 9
15	Mode silence		p. 20

Index

	25
AUTO (AUTO)	6, 12
(MOVIE)	11, 13
(PAYSAGE)	6, 12
(photos)	19
(PORTRAIT)	6, 12
(STABILISATION IMAGE)	6, 12
(vidéo)	19
16:9	18

A

Affichage d'index	15
Affichage d'une seule photo	15
Affichage en gros plan	15
Affichage sur un téléviseur	26
Appuyez complètement	9
Appuyez jusqu'à mi-course	9
AUTO (ISO)	19
AUTO PORTRAIT	12

B

Batterie	4, 48
Batterie au lithium-ion	3, 4
BIP SONORE	25
Bip sonore	25
BOUGIE	12

C

Câble AV	3, 26
Câble USB	3, 27, 33, 36, 37
Carte	43, 49
Chargement du flash	40
Chargeur de batterie	4, 48
Compensation d'exposition	42
Compression	18
Compression standard	18
Connecteur multiple	26, 27, 36
Contrôle de la batterie	60
COUCHER DE SOLEIL	12
Courroie	3
Couvercle du connecteur	26
CUISINE	12

D

Date et heure	7, 26, 40
Déclencheur	9, 11
DEMANDE D'IMPRESSION	29
DIAPORAMA	21, 23
DOCUMENTS	12
DPOF	30
Durée d'enregistrement restante	43
Durée de lecture/durée d'enregistrement totale	21

E

ECO.D'ENERGIE	26
Écran ACL	11, 25, 60
EFFACER	10, 23
Embase filetée de trépied	59
ENCHÈRE	12

Enregistrement d'images avec du son	19
Enregistrement de films avec ou sans son	19
Enregistrement de vidéos	11, 13
Enregistrement	22

F

Faible compression	18
FEUX D'ARTIFICES	12
Flash	14
Flash atténuant l'effet "yeux rouges"	14
Flash automatique AUTO	14
Flash d'appoint	14
Flash désactivé	14
FORMATER	24
Formater	24

G

GUIDE (Guide de prise de vue)	6, 13
Guide d'utilisation	16, 28

H

Haut-parleur	59
HQ	18

I

IMPR MULT	29
IMPR TOUT	29
IMPRESSION	24
Impression des photos	27
Impression directe	27
IMPRESSION FACILE	27
IMPRESSION SPÉCIALE	28
INDEX TOUT	29
INTERIEUR	12
ISO	19

L

LECT MOVIE	21
Lever de zoom	15

M

Mémoire interne	24, 43, 45, 49
Mémorisation de la mise au point	11
Menu	16, 17
MENU APPAREIL	19
Menu du mode d'affichage	20
Menu principal	16
Menus REGLAGE	24
Messages d'erreur	45
Microphone	19, 59
Mise au point	9, 11, 41, 44
Mise au point automatique	41
Mode d'affichage	10, 12, 15, 61
Mode flash	14
Mode gros plan	14
Mode prise de vue	6, 11, 15, 47, 60
Mode super gros plan	14

Mode veille.....	40
Molette de défilement (Δ ▽ ◀ ▶)....	6, 13, 16
Molette mode.....	6, 12
MON FAVORI.....	22

N

Nom de fichier.....	26, 29
Nombre d'images fixes pouvant être stockées.....	43
NTSC.....	26

O

Objectif.....	11, 48, 59
OLYMPUS Master.....	33





P

PAL.....	6
PANORAMIQUE.....	26
Paramètres d'impression.....	20
PC.....	30
PictBridge.....	33, 36
PixBridge.....	27
PIXEL MAPPING.....	25
Prise de photos.....	11
Protection 	21



Q

QUALITE D'IMAGE.....	18, 44
----------------------	--------





R





REDIMENS.....	22
Réglage de la luminosité de l'écran ACL 	25
REINITIAL.....	19, 45
Réservation d'une seule image 	31
Réservation de toutes les images 	32
Retardateur 	14
Rotation d'image 	22

S

SAUVEGARDER.....	24
SCENE (Scène).....	6, 12, 19
SELECT IMAGE.....	23
Sélection de la langue 	24
SHQ.....	18
SILENCE 	19
SON DECLENCH.....	25
SORTIE VIDEO.....	26
SPORT 	12
SQ1.....	18
SQ2.....	18
STANDARD.....	27

T

Taille d'image.....	18
Touche  (Amplification contre-jour/ Effacement des photos).....	10, 14
Touche  (Gros Plan).....	14
Touche  (compensation d'exposition/ impression).....	13, 28
Touche MENU	14, 16
Touche  (Mode d'affichage).....	10, 12

Touche  (mode flash).....	14
Touche  (Mode prise de vue).....	11
Touche  (OK).....	13, 16
Touche POWER	6, 11
Touche  (retardateur).....	14
TOUT EFFAC.....	23

V

Valeur d'ouverture.....	9, 11
Vitesse d'obturation.....	9, 11
VITRINE 	12
VOLUME.....	21, 25
Voyant d'accès de carte.....	37, 44, 49
Voyant du retardateur.....	14, 44
Voyant vert.....	9, 11, 41, 44

X

xD-Picture Card.....	20, 49
----------------------	--------

Z

Zoom.....	15
Zoom numérique.....	13, 15
Zoom optique.....	13, 15

OLYMPUS®

<http://www.olympus.com/>

OLYMPUS IMAGING CORP.

Shinjuku Monolith, 3-1 Nishi-Shinjuku 2-chome, Shinjuku-ku, Tokyo, Japon

OLYMPUS IMAGING AMERICA INC.

3500 Corporate Parkway, P.O. Box 610, Center Valley, PA 18034-0610, États-Unis Tel. 484-896-5000

Support technique (États-Unis)

Aide en ligne 24/24h, 7/7 jours : <http://www.olympusamerica.com/support>

Ligne téléphonique de support : Tél. 1-888-553-4448 (appel gratuit)

Notre support technique téléphonique est ouvert de 8 à 22 heures

(du lundi au vendredi) ET

<http://olympusamerica.com/contactus>

Les mises à jour du logiciel Olympus sont disponibles à l'adresse suivante :

<http://www.olympusamerica.com/digital>

OLYMPUS IMAGING EUROPA GMBH

Locaux : Wendenstrasse 14-18, 20097 Hamburg, Allemagne

Tél. : +49 40-23 77 3-0 / Fax : +49 40-23 07 61

Livraisons de marchandises : Bredowstrasse 20, 22113 Hamburg, Allemagne

Adresse postale : Postfach 10 49 08, 20034 Hamburg, Allemagne

Support technique européen :

Visitez notre site à l'adresse <http://www.olympus-europa.com>

ou appelez le NUMÉRO D'APPEL GRATUIT * : **00800 - 67 10 83 00**

pour l'Autriche, la Belgique, le Danemark, la Finlande, la France, l'Allemagne, l'Italie, le Luxembourg, les Pays-Bas, la Norvège, le Portugal, l'Espagne, la Suède, la Suisse, le Royaume-Uni

* Notez que certains opérateurs de services de téléphonie (mobile) n'autorisent pas l'accès ou exigent un préfixe supplémentaire pour les numéros commençant par +800.

Pour tous les pays européens non mentionnés ou si vous ne pouvez pas obtenir la communication avec le numéro ci-dessus, appelez l'un des numéros suivants

NUMÉROS D'APPEL PAYANTS : **+49 180 5 - 67 10 83** ou **+49 40 - 237 73 4899**

Notre Support technique est disponible du lundi au vendredi de 9 à 18 heures (heure de Paris)