

OLYMPUS

CAMEDIA

**DIGITAL CAMERA
APPAREIL PHOTO NUMÉRIQUE
DIGITALKAMERA
CÂMARA DIGITAL**

C-760 Ultra Zoom

**BASIC MANUAL
MANUEL DE BASE
EINFACHE ANLEITUNG
MANUAL BÁSICO**

ENGLISH2

FRANÇAIS42

DEUTSCH82

ESPAÑOL122

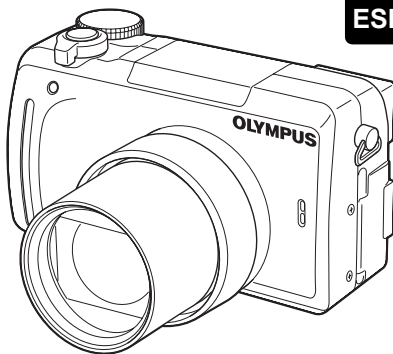

CONTENTS

GETTING STARTED	4
MENU FUNCTIONS	16
SHOOTING BASICS	22
Taking still pictures	24
If correct focus cannot be obtained (Focus lock)	25
Recording movies	26
Zooming in on a subject (optical zoom)	26
Using the flash	27
USING THE SELF-TIMER	28
ADVANCED SHOOTING	29
PLAYBACK	31
Playing back still pictures	31
Playing back movies	32
Protecting pictures	33
Erasing pictures	33
Formatting (CARD SETUP)	34
Playback on a TV	35
PRINT RESERVATION/DIRECT PRINT	36
DOWNLOADING PICTURES TO A COMPUTER	37
ERROR CODES	39
SPECIFICATIONS	40

En

These instructions are only for quick reference. For more details on the functions described here, refer to the "Reference Manual" on CD-ROM.

- Before using your camera, read this manual carefully to ensure correct use.
- We recommend that you take test shots to get accustomed to your camera before taking important photographs.
- These instructions are only a basic manual. For more details on the functions described here, refer to the Reference Manual on the CD-ROM. For connection to the PC or installation of provided software, refer to the Software Installation Guide included in the CD-ROM package.

For customers in North and South America

For customers in USA

Declaration of Conformity

Model Number : C-760 Ultra Zoom
Trade Name : OLYMPUS
Responsible Party : Olympus America Inc.
Address : 2 Corporate Center Drive, Melville, New York
11747-3157 U.S.A.
Telephone Number : 1-631-844-5000

Tested To Comply With FCC Standards
FOR HOME OR OFFICE USE

This device complies with Part 15 of the FCC rules. Operation is subject to the following two conditions:

- (1) This device may not cause harmful interference.
- (2) This device must accept any interference received, including interference that may cause undesired operation.

For customers in Canada

This Class B digital apparatus meets all requirements of the Canadian Interference-Causing Equipment Regulations.

En

For customers in Europe



"CE" mark indicates that this product complies with the European requirements for safety, health, environment and customer protection. "CE" mark cameras are intended for sales in Europe.

Trademarks

- IBM is a registered trademark of International Business Machines Corporation.
- Microsoft and Windows are registered trademarks of Microsoft Corporation.
- Macintosh is a trademark of Apple Computer Inc.
- All other company and product names are registered trademarks and/or trademarks of their respective owners.
- The standards for camera file systems referred to in this manual are the "Design Rule for Camera File System/DCF" standards stipulated by the Japan Electronics and Information Technology Industries Association (JEITA).

GETTING STARTED

NAMES OF PARTS

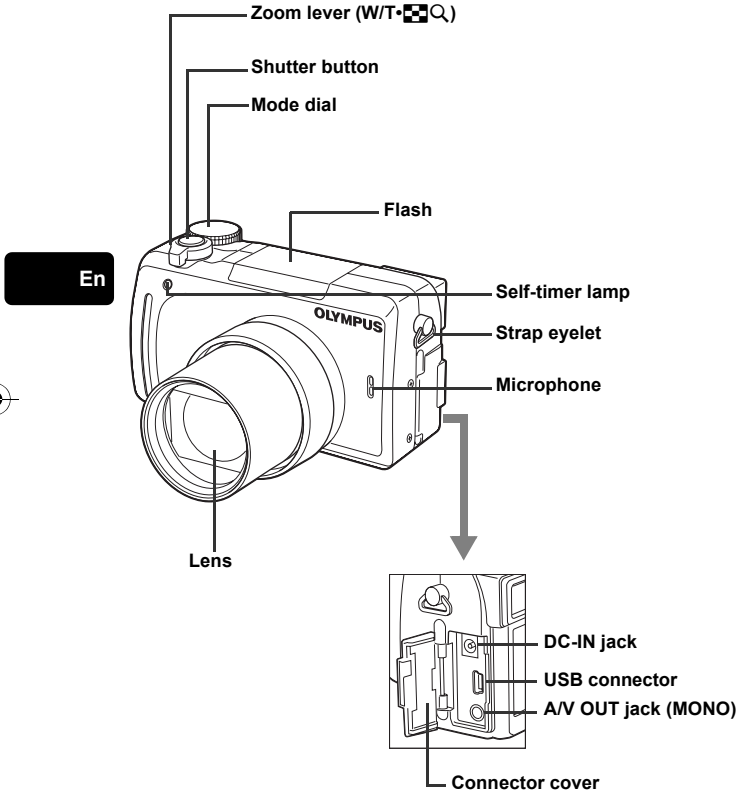

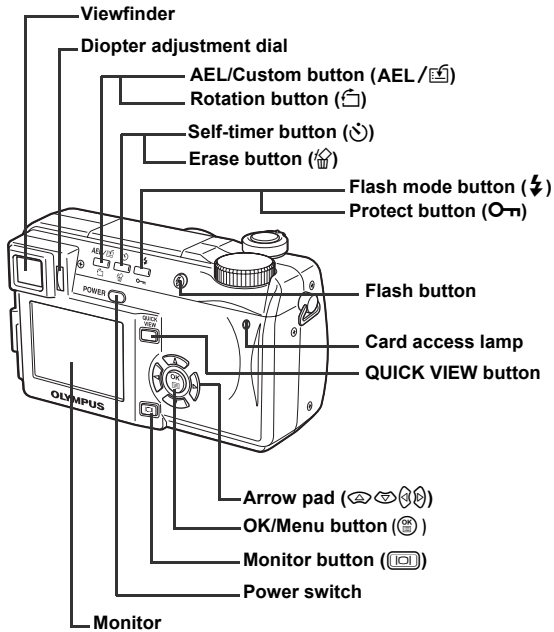

En

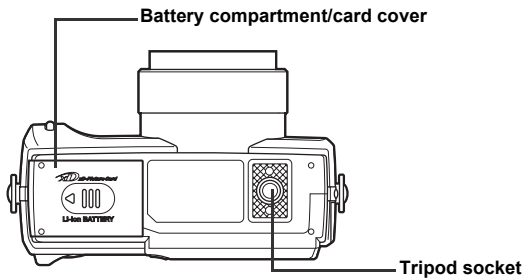

VIEWFINDER AND MONITOR INDICATIONS



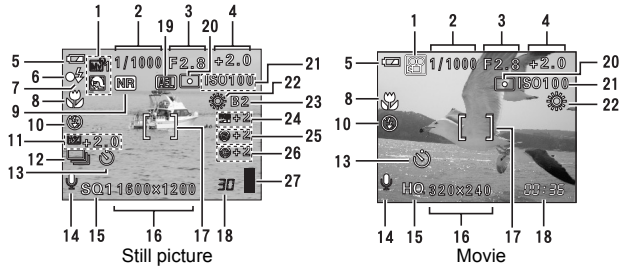





Shooting modes



En

	Item	Indications
1	Shooting modes	P, A, S, M,
2	Shutter speed	15" - 1/1000
3	Aperture value	F2.8 - F8.0
4	Exposure compensation Exposure differential	-2.0 - +2.0 -3.0 - +3.0
5	Battery check	
6	Green lamp	
7	Flash stand-by Camera movement warning /Flash charge	(Lights) (Blinks)
8	Macro mode Super macro mode Manual focus	 MF
9	Noise reduction	NR
10	Flash mode	SLOW1, SLOW1, SLOW2
11	Flash intensity control	-2.0 - +2.0
12	Drive	HI AF BKT
13	Self-timer	
14	Sound record	

6 En

	Item	Indications
15	Record mode	TIFF, SHQ, HQ, SQ1, SQ2
16	Resolution	2048 × 1536, 1280 × 960, 640 × 480, 320 × 240 etc.
17	AF target mark	[]
18	Number of storable still pictures Time remaining	30 00:36
19	AE lock AE memory	 
20	Spot metering	
21	ISO	ISO 100, ISO 200, ISO 400
22	White Balance	
23	White balance compensation	B1 - B7, R1 - R7
24	Saturation	 -5 - +5
25	Sharpness	 -5 - +5
26	Contrast	 -5 - +5
27	Memory gauge	

En

Playback mode

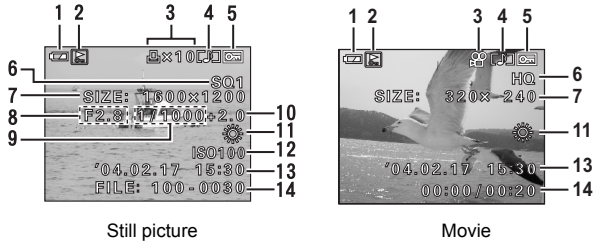

En

	Item	Indications
1	Battery check	
2	Switch frame	
3	Print reservation, Number of prints Movie	× 10
4	Sound record	
5	Protect	
6	Record mode	TIFF, SHQ, HQ, SQ1, SQ2
7	Resolution	2048 × 1536, 1280 × 960, 640 × 480, 320 × 240 etc.
8	Aperture value	F2.8 - F8.0
9	Shutter speed	15" - 1/1000
10	Exposure compensation	-2.0 - +2.0
11	White balance	WB AUTO, , , , , ,
12	ISO	ISO 100, ISO 200, ISO 400
13	Date and time	'04.02.17 15:30
14	File number, Frame number Playing time/ Total recording time	FILE : 100 - 0030, 30 00:00/00:20

Memory gauge

The memory gauge lights up when you take a still picture. While the gauge is lit, the camera is storing the picture on the card. The memory gauge indication changes as shown below depending on the shooting status. The indication is not displayed during movie recording.

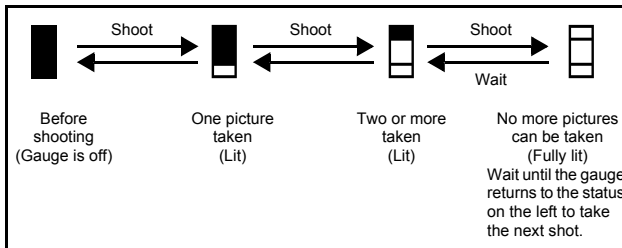
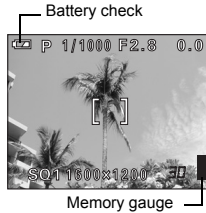

Battery check

If the remaining battery power is low, the battery check indication changes as follows when the camera is turned on or while the camera is in use.

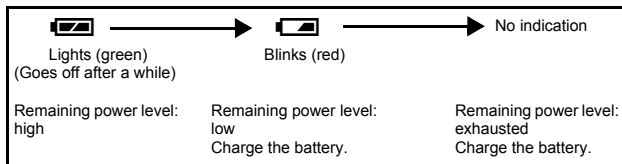

ATTACHING THE STRAP AND LENS CAP

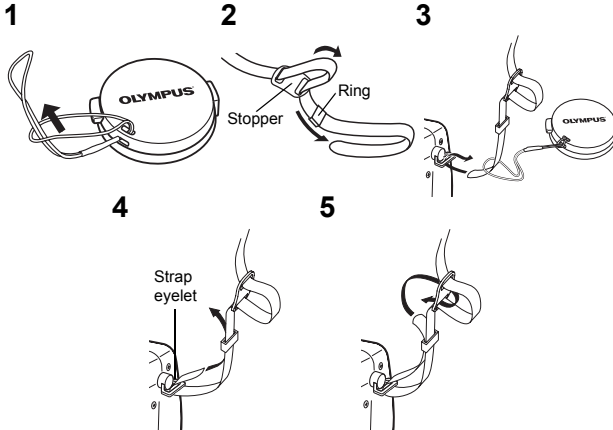

En

CHARGING THE BATTERY

This camera uses an Olympus lithium ion battery (LI-10B). The battery is dedicated to this camera and other batteries do not work. The battery is not fully charged when the camera is purchased. Fully charge the battery on the specified charger (LI-10C) before first use. For details, read the charger's instructions (provided).

- 1 **Make sure that the \oplus and \ominus terminals of the battery shown in the illustration on the right are correctly oriented when loading the battery into the charger.**

- The charge indicator will light red during charging.
- When charging is complete, the charge indicator will change from red to green.
- Charging normally takes approximately 2 hours.

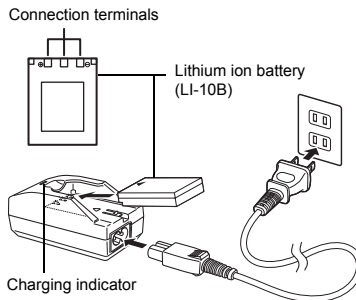

■ INSERTING AND REMOVING THE BATTERY AND CARD

1 Make sure the camera is turned off.

- The monitor is off.
- The viewfinder is off.
- The lens is not extended.

2 Slide the battery compartment/card cover in the direction of (A), then lift in the direction of (B).

- Use the ball of your finger to slide the cover. Do not use your fingernail as this could result in injury.

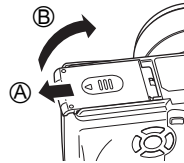

3 Loading the battery Align the battery as shown and insert it into the battery compartment until the battery is locked in position with the battery lock knob.

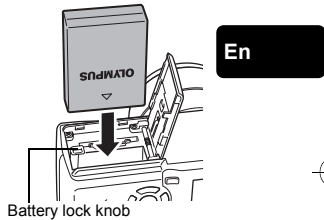

Removing the battery Slide the knob in the direction of the arrow. When the battery is ejected, pull it out of the battery compartment.

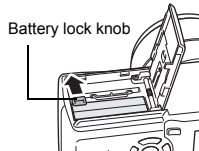

Low battery warning

The amount of power consumed varies considerably depending on the operations performed on the digital camera. If you use an exhausted battery, the camera may turn off without displaying the battery level warning .

Inserting a card

Insert the card in the appropriate direction.

- Insert the card while keeping it straight.
- Inserting the card the wrong way or at an angle could damage the contact area or cause the card to jam.
- If the card is not inserted all the way, data may not be written to the card.

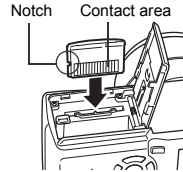

Removing the card

Push the card all the way in to unlock it, then let it return slowly.

- The card is ejected a short way and then stops. Hold the card straight and pull it out.

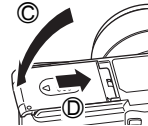
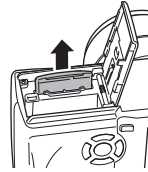
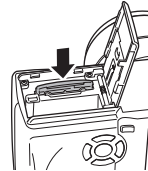

- 4 Close the battery compartment/card cover in direction © and then slide it in the direction shown ①.**

Notes for removing the card

Releasing your finger quickly after pushing the card all the way in may cause it to eject forcefully out of the slot.



En

POWER ON/OFF

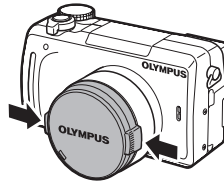
- 1 Press the tabs on the lens cap as indicated by the arrows and remove the lens cap.**



- 2 Press the power switch.**

- The power turns on and the lens extends when the mode dial is set to any mode other than . The monitor turns on.
- When the mode dial is set to , the camera turns on in the playback mode and the monitor turns on.

Mode dial



En



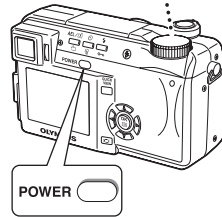









- 3 To turn the camera off, press the power switch again.**



Note



















- To save battery power, the camera automatically enters the sleep mode and stops the operation after about 3 minutes of non-operation. The camera activates again as soon as you operate the shutter button or zoom lever.

SELECTING A LANGUAGE

- 1 Set the mode dial to P and press the power switch to turn the camera on.**
- 2 Press .**
 - The top menu is displayed.
- 3 Press  on the arrow pad to select MODE MENU.**
- 4 Press   to select the SETUP tab, then press .**
- 5 Press   to select , then press .**
 - The green frame moves to the selected item.
- 6 Press   to select a language, then press .**
- 7 Press  again to exit the menu.**
- 8 To turn the camera off, press the power switch.**

En

SETTING THE DATE AND TIME

- 1 Set the mode dial to P and press the power switch to turn the camera on.**
- 2 Press .**
 - The top menu is displayed.
- 3 Press  on the arrow pad to select MODE MENU.**
- 4 Press   to select the SETUP tab, then press .**
- 5 Press   to select , then press .**
 - The green frame moves to the selected item.
- 6 Press   to select one of the following date formats: Y-M-D (Year/Month/Day), M-D-Y (Month/Day/Year), D-M-Y (Day/Month/Year). Then press .**
 - Move to the year setting.
 - The following steps show the procedure used when the date and time settings are set to Y-M-D.
- 7 Press   to set the year, then press  to move to the month setting.**
 - To move back to the previous setting, press .
 - The first two digits of the year are fixed.
- 8 Repeat this procedure until the date and time are completely set.**
 - The time is displayed in the 24-hour format. Consequently, 2 p.m. is displayed as 14:00.
- 9 Press .**
 - For a more accurate setting, press  when the time signal hits 00 seconds. The clock starts when you press the button.
- 10 To turn the camera off, press the power switch.**

En



- The date and time settings will be returned to the factory default settings if the camera is left without the battery for approximately one day.



MENU FUNCTIONS

■ USING THE MENUS AND TABS

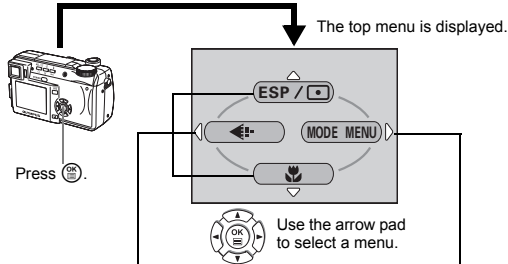

When you turn on the camera and press , the top menu is displayed on the monitor. The functions of this camera are set from the menus.















SHORTCUT MENU

- Take you directly to the setting screens.
- Display operational buttons at the bottom of the screen.
- The functions registered in the shortcut menu can also be accessed from the MODE MENU.
- The shortcut menu can be replaced in modes other than **AUTO**  .

MODE MENU

- Lets you access the menu selections to set the ISO, sharpness, etc.
- Categorizes the settings into 4 tabs.
- Press   to select a tab and display the associated menu items.
- There is no mode menu in **AUTO** mode.





How to use the mode menus

- 1 Press  to display the top menu. Press .
- 2 Press   to select a tab, then press .
- 3 Press   to select an item, then press .
- 4 Press   to select a setting. Press  to complete setting.
Press  again to exit the menu and return to shooting status.

Shortcut menus

Shooting modes

DRIVE

Selects a shooting mode from  (single-frame shooting),  (sequential shooting), **HI**  (high speed sequential shooting), **AF**  (AF sequential shooting) and **BKT** (auto bracketing).

ESP/

Selects the metering method (ESP,  or MULTI).

DIGITAL ZOOM

Extends the maximum optical zoom, making possible up to approx. 30× zoom.



En



Sets the image quality and resolution.
Still picture : TIFF*, SHQ, HQ, SQ1, SQ2
Movie : SHQ, HQ, SQ

*TIFF cannot be selected when the mode dial is set to **AUTO**.



Used to take pictures of a close subject. Selects OFF,  or .

WB

Sets the appropriate white balance according to the light source.



Sets the date and time.

CARD SETUP

Formats a card.

Playback mode



Runs through all saved pictures one after another.

MOVIE PLAY

MOVIE PLAYBACK	Plays back movies.
INDEX	Creates an index picture of a movie in 9 frames.
EDIT	Edits a movie.

INFO

Displays all the shooting information on the monitor.

En

SWITCH FRAME

Selects ALL to display all images or to display only protected images.

Mode menus

The MODE MENU has 4 tabs. Press to select a tab and display the associated menu items.

These instructions are only for quick reference. For more details on the functions described here, refer to the "Reference Manual" on CD-ROM.

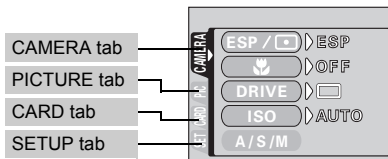

Shooting modes



CAMERA tab	
ESP/	Selects the metering method (ESP, , MULTI). Used to take pictures of a close subject. Selects OFF, , .





DRIVE	Selects a shooting mode from (single-frame shooting), (sequential shooting), HI (high speed sequential shooting), AF (AF sequential shooting) and BKT (auto bracketing).
ISO	Selects the ISO sensitivity from AUTO, 100, 200 and 400.
A/S/M	Selects the shooting mode from A (Aperture priority shooting), S (Shutter priority shooting) and M (Manual shooting).
1/2/3/4	Selects a mode to be activated when taking pictures in mode.
	Adjusts the amount of light emitted by the flash.
	Selects from SLOW1 (1st curtain), SLOW1 (1st curtain with red-eye reduction) and SLOW2 (2nd curtain) when the flash mode is set to SLOW (slow synchronization).
NOISE REDUCTION	Reduces the noise that affects pictures during long exposures.
DIGITAL ZOOM	Extends the maximum optical zoom up to approximately 30× magnification.
FULLTIME AF	Keeps the image in focus at all times without having to press the shutter button halfway.
AF MODE	Selects the auto focus method (iESP or SPOT).
	Enables you to take a picture of yourself while holding the camera.
PANORAMA	Allows panorama pictures to be taken with Olympus CAMEDIA-brand cards.
2 IN 1	Combines two still pictures taken in succession and stores them as a single picture.
FUNCTION	Adds special effects to pictures (BLACK & WHITE, SEPIA, WHITE BOARD, BLACK BOARD).
AF AREA	Changes the position of the AF target mark using the arrow pad.
INFO	Selects whether to display all the information such as shutter speed and white balance, or only the minimum information.
	Displays a histogram showing the luminance distribution of still pictures.
(still pictures)	Sound can be recorded when taking still pictures.
(movies)	Selects whether to record sound when shooting a movie. You can play back sound only when you play back through a PC, TV, etc.

En

PICTURE tab	
	Sets the image quality and resolution. Still picture: TIFF, SHQ, HQ, SQ1, SQ2
WB	Sets the appropriate white balance according to the light source.
	Makes fine changes to the white balance.
SHARPNESS	Adjusts the sharpness of the image.
CONTRAST	Adjusts the contrast of the image.
SATURATION	Adjusts the level of color depth without changing the tint.

CARD tab	
CARD SETUP	Formats a card.

En

SETUP tab	
ALL RESET	Selects whether to keep the current camera settings when you turn off the power.
	Selects a language for on-screen display.
PW ON/OFF SETUP	Sets the picture that is displayed when the power is turned on and off.
REC VIEW	Selects whether to display pictures on the monitor while saving them to a card.
SLEEP	Sets the sleep timer.
MY MODE SETUP	Customizes settings which are activated in the  mode.
FILE NAME	Changes how file names are assigned.
PIXEL MAPPING	Checks the CCD and image processing functions for errors.
	Adjusts the brightness of the viewfinder or monitor.
	Sets the date and time.
m/ft	Sets the measurement unit (m/ft) used during manual focus.
VIDEO OUT	Selects NTSC or PAL according to your TV's video signal type. TV video signal types differ depending on the region.
SHORT CUT	Assigns frequently used functions as shortcut menus.
CUSTOM BUTTON	Assigns a frequently used function to the camera's custom button.
	Turns off the beep sound for button operations and warnings.

Playback modes

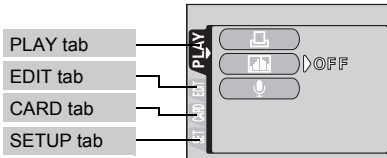

PLAY tab ¹	
	Stores the necessary information on the card to allow you to print the pictures taken.
	Displays a histogram showing the luminance distribution.
	Adds sound to a still picture already taken.

¹ The PLAY tab is not displayed during movie playback.

EDIT tab ²	
	Makes the file size smaller and saves it as a new file.
	Crops part of a picture and saves it as a new file.

² The EDIT tab is not displayed during movie playback.

CARD tab	
CARD SETUP	Erases all image data stored on the card or format the card.

SETUP tab	
ALL RESET	Selects whether to keep the current camera settings when you turn off the power.
	Selects a language for on-screen display.
PW ON/OFF SETUP	Sets the picture that is displayed when the power is turned on and off.
SCREEN SETUP	Registers a stored picture for use as the picture displayed when the power is turned on and off.
	Adjusts the brightness of the viewfinder or monitor.
	Sets the date and time.
VIDEO OUT	Selects NTSC or PAL according to your TV's video signal type. TV video signal types differ depending on the region.
	Selects the number of frames in the index display.
	Turns off the beep sound for button operations and warnings.

En

SHOOTING BASICS

Mode dial

The shooting modes include modes where the optimal settings for the situation are automatically selected, and modes where you can select the settings best suited to the shooting conditions and the effect you wish to achieve.

You can change the shooting mode before and after turning the camera on.

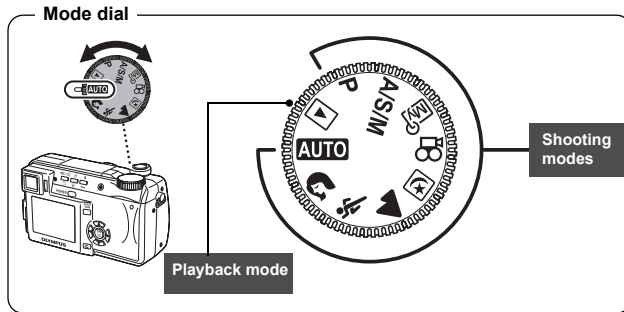

AUTO Full-auto shooting

Allows you to take still pictures using no special functions or manual adjustments. The camera sets the optimal focusing and exposure. This is the simplest of all shooting modes.

Portrait shooting

Suitable for taking a portrait-style shot of a person. This mode features an in-focus subject against a blurred background. The camera automatically sets the optimal shooting conditions.

Sports shooting

Suitable for capturing fast-moving action (such as sports) without blur. The camera automatically sets the optimal shooting conditions.

Landscape shooting

Suitable for taking pictures of landscapes and other outdoor scenes. Both the foreground and the background are in focus. Since blues and greens are vividly reproduced in this mode, it is excellent for shooting natural scenery. The camera automatically sets the optimal shooting conditions.

Night Scene shooting

Suitable for shooting pictures in the evening or at night. The camera sets a slower shutter speed than is used in normal shooting. For example, if you take a picture of a street at night in **AUTO** mode, the lack of brightness will result in a dark picture with the background underexposed and without details. In the Night Scene shooting mode, the true appearance of the street is captured. The camera automatically selects the optimal settings for this type of shooting condition. Since the shutter speed is slow, make sure you stabilize the camera by using a tripod.

P Program shooting

En

Allows you to take still pictures. The camera sets the aperture and shutter speed. Other functions, such as flash modes and drive modes, can be adjusted manually.

A/S/M Aperture priority/Shutter priority/Manual shooting

When the mode dial is set to **A/S/M**, the following items can be set with the menus.

A Aperture priority shooting

Allows you to set the aperture manually. The camera sets the shutter speed automatically.

Press  to increase the aperture value (f number).

Press  to decrease the aperture value (f number).

S Shutter priority shooting

Allows you to set the shutter speed manually. The camera sets the aperture automatically.

Press  to set a faster shutter speed.

Press  to set a slower shutter speed.

M Manual shooting

Allows you to set the aperture and shutter speed manually.

Press to increase the aperture value (f number).

Press to decrease the aperture value (f number).

Press to set a faster shutter speed.

Press to set a slower shutter speed.

My Mode

Allows you to save your favorite settings as your own personal mode and use these customized settings when taking pictures. Current settings can also be saved for retrieving by this mode.

Movie record

En

Allows you to record movies. The camera sets the aperture and shutter speed automatically. Even if the subject moves during recording or the distance to the subject changes, correct focusing and exposure are maintained continuously. If is set to ON, sound is recorded at the same time.



• The available settings vary depending on the mode.

Note

TAKING STILL PICTURES

You can take still pictures using either the monitor or the viewfinder. Both methods are easy as all you have to do is to press the shutter button.



1 Set the mode dial to **AUTO** **A/S/M P** and press the power switch.

• The monitor turns on.

To shoot using the viewfinder, press to turn the viewfinder on.

2 Decide the composition of the picture.

3 Press the shutter button gently (halfway) to adjust the focus.

- When the focus and exposure are locked, the green lamp lights (focus lock).
- The AF target mark moves to the focused position.
- The shutter speed and aperture value automatically set by the camera are displayed (except in **M** mode).
-  blinks to warn of camera movement. Press the flash button to open the flash.
- When  lights after the flash has popped up, the flash is ready to fire. The flash fires automatically when the shutter button is pressed all the way.

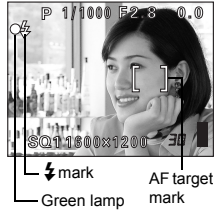

4 Press the shutter button all the way (fully).

- The camera takes the picture.
- The card access lamp blinks while the picture is stored on the card.



• The available settings vary depending on the mode.

Note

En

IF CORRECT FOCUS CANNOT BE OBTAINED (FOCUS LOCK)

When the subject cannot be focused on, you can focus the camera on another point at roughly the same distance (focus lock) and take the picture as explained below.

1 Position the AF target mark on the subject you want to focus on.

- When shooting a hard-to-focus subject or a fast-moving subject, point the camera at an object about the same distance away as the subject.

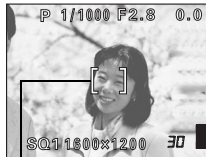

2 Press the shutter button halfway until the green lamp lights.



- When the focus and exposure are locked, the green lamp lights.
- The AF target mark moves to the focused position.
- When the green lamp blinks, the focus and exposure are not locked. Release your finger from the shutter button, re-position your subject and press the shutter button halfway again.

- 3 Keeping the shutter button pressed halfway, recompose your shot.**



- 4 Press the shutter button fully.**

RECORDING MOVIES

- 1 Set the mode dial to  and press the power switch.**
 - The monitor turns on.
 - The available recording time on the card that you are using is displayed.
- 2 Decide the composition of the picture.**
 - You can use the zoom lever to enlarge your subject.
- 3 Press the shutter button fully to start recording.**
 - You can adjust the zoom during movie recording. Sound is recorded at the same time.
 - The card access lamp blinks while the movie is stored on the card.
 - During movie recording,  lights red.
- 4 Press the shutter button again to stop recording.**
 - When the remaining recording time has been used up, recording stops automatically.
 - When there is space in the card memory, the remaining recording time is displayed, and the camera is ready to shoot.

En



Note

- During movie recording, the flash and manual focus (MF) are disabled.
- It takes longer to store movies than still pictures.
- The remaining recording time varies depending on the record mode and the amount of space available on the card.
- This camera cannot play back sound.

ZOOMING IN ON A SUBJECT (OPTICAL ZOOM)

Telephoto and wide-angle shooting are possible at 10× magnification (the optical zoom limit, equivalent to 42 mm - 420 mm on a 35 mm camera). When taking still pictures, you can increase zoom magnification to a maximum of approximately 30× by combining the optical zoom with the digital zoom. During movie recording, the digital zoom magnification is 2.5×. Camera movement is likely to occur at higher magnifications. Stabilize the camera with a tripod, etc. to avoid camera movement.

1 Push or pull the zoom lever.

- Wide-angle: Push the zoom lever toward W to zoom out.
- Telephoto: Pull the zoom lever toward T to zoom in.

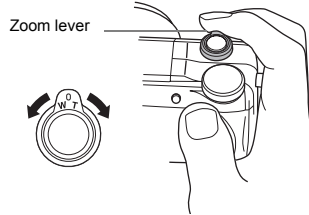

2 Take the picture.

USING THE FLASH

1 Press the flash button.

- The flash pops up.

2 Set the flash mode by repeatedly pressing .

- The flash mode changes in the sequence shown below (when all modes are available).

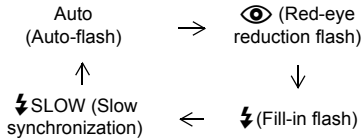

- To prevent the flash from firing, press down on the top of the flash to retract it.

3 Press the shutter button halfway.

- In conditions where the flash will fire,  lights.

4 Press the shutter button fully to take the picture.

TIPS

Flash working range
 W (max.): Approx. 0.3 m - 4.5 m (1.0 ft. - 14.8 ft.)
 T (max.): Approx. 1.2 m - 3.5 m (3.9 ft. - 11.5 ft.)

Auto-flash (No indication)

The flash fires automatically in low light or backlight conditions.

Red-eye reduction flash (👁)

The red-eye reduction flash mode significantly reduces the red-eye phenomenon by emitting pre-flashes before firing the regular flash.

Fill-in flash (⚡)

The flash always fires every time the shutter button is pressed.

Flash off (🚫)

The flash does not fire even in low light conditions.

Slow synchronization ⚡SLOW1 ⚡SLOW2 👁 ⚡SLOW1

1st curtain (front curtain) ⚡SLOW1 (factory default setting):

Adjusts the flash for slow shutter speeds.

2nd curtain (rear curtain) ⚡SLOW2:

The 2nd curtain fires the flash just before the shutter closes.

1st curtain with red-eye reduction 👁 ⚡SLOW1:

Adjusts the flash for slow shutter speeds, and minimizes red-eye.

En

USING THE SELF-TIMER

This function lets you take pictures using the self-timer. Fix the camera securely on a tripod for self-timer shooting. This function is useful for taking pictures where you want to be included in the photograph.

1 Select 🕒 by repeatedly pressing 🕒.

2 Press the shutter button fully to take the picture.

- Pressing the shutter button halfway locks the focus and exposure.
- The self-timer lamp lights for approximately 10 seconds, then starts blinking. After blinking for approximately 2 seconds, the picture is taken.

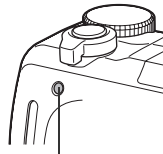

Self-timer lamp





ADVANCED SHOOTING

SEQUENTIAL SHOOTING

There are 4 sequential shooting modes: sequential shooting, high speed sequential shooting, AF sequential shooting and auto bracketing. Sequential shooting modes can be selected from the DRIVE mode menu.

Sequential shooting cannot be performed when the record mode is set to TIFF.

Drive mode

-  Shoots 1 frame at a time when the shutter button is pressed.
(Normal shooting mode, single-frame shooting)
-  Focus, exposure and white balance are locked at the first frame.
Approx. 11 frames at 1.5 frames/sec. (in HQ mode)
- HI**  Pictures can be taken at a faster speed than normal sequential shooting. The sequential shooting speed varies depending on the record mode setting. 2 frames at 2.8 frames/sec.
- AF**  Focus is individually locked for each frame. The AF sequential shooting speed is slower than for normal sequential shooting.
- BKT** When auto bracketing is set, the exposure is changed automatically for each frame when you start shooting. The exposure differential and number of frames can be selected in the menus. The focus and white balance are locked at the first frame.

En

METERING

There are three ways of measuring the brightness of a subject.

- Digital ESP metering : Meters the center of the subject and the surrounding area separately.
- Spot metering : Exposure is determined by metering within the AF target area. In this mode, a subject can be shot with optimal exposure regardless of the background light.
- Multi-metering : Meters the brightness of the subject at up to 8 different points to set the optimal exposure based on the average brightness. This method is useful with a high contrast subject.

AE LOCK

This function is suitable for situations when optimal exposure is difficult to achieve, such as when there is excessive contrast between the subject and the surroundings.

MACRO MODE SHOOTING

Focusing is usually slow when you get close to a subject (W: 7 cm/2.8" to 60 cm/2.0 ft., T: 1.2 m/3.9 ft. to 2 m/6.6 ft.). However, in the  mode focusing is performed quickly. When the optical zoom lever is at the maximum wide position and you are as close as 7 cm/2.8" to your subject, you can fill the entire frame with your subject.

SUPER MACRO MODE SHOOTING

This mode lets you shoot from as close as 3 cm/1.2" to your subject. In the  mode, normal shooting is also possible, but the position of the zoom is fixed automatically and cannot be changed.

En

MANUAL FOCUS

If auto focus is unable to focus on a subject, use manual focus.

PLAYBACK

PLAYING BACK STILL PICTURES

- 1 **Set the mode dial to  and press the power switch.**
 - The monitor turns on and displays the last picture taken. (Single-frame playback)
- 2 **Use the arrow pad to play back other pictures.**

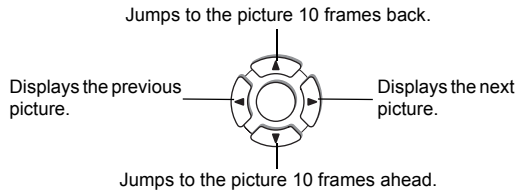

En

QUICK VIEW

This function lets you play back pictures while the camera is in the shooting mode. This is useful when you want to check shooting results and resume shooting quickly.

- 1 **Press the QUICK VIEW button in the shooting mode.**
- 2 **Press the QUICK VIEW button again to return to the shooting mode.**

Close-up playback

Pictures displayed on the monitor can be enlarged 1.5, 2, 2.5, 3, 3.5 or 4 times. This function is useful when you want to check the details of a picture.

- 1 **Select the still picture you want to enlarge.**
 - You cannot enlarge pictures with .

2 Pull the zoom lever toward T.

- Each time you pull the zoom lever, the picture is enlarged gradually.
- To return the picture to the original size (1×), push the zoom lever toward W.

Index display

This function lets you show several pictures at the same time on the monitor. It is useful for quickly finding the picture you want to view. The number of pictures shown can be 4, 9 or 16.

1 In the single-frame playback mode, push the zoom lever toward W.

- Use the arrow pad to select the picture.
- To return to the single-frame playback, pull the zoom lever toward T.

En

PLAYING BACK MOVIES







1 Use the arrow pad to display the picture with you want to play back.

2 Press .





- The top menu is displayed.

3 Press to select MOVIE PLAY.

4 Press to select MOVIE PLAYBACK, then press .



- The movie is played back. When playback ends, the display automatically returns to the beginning of the movie.
 - Fast forward/fast rewind functions are available during playback.
 - : Fast forward. Each press switches the speed between ×1, ×2 and ×20.
 - : Fast rewind. Each press switches the speed between ×1, ×2 and ×20.
 - Press  again after playback ends to display the menu.
 - PLAYBACK : Plays back the entire movie again.
 - FRAME BY FRAME :
 - Plays back the movie manually one frame at a time.
 - EXIT : Leaves the movie playback mode.
- Press   to select the desired operation, then press .

When FRAME BY FRAME is selected

-  : Displays the first frame of the movie.
-  : Displays the last frame of the movie.
-  : Displays the next frame. The movie can be played continuously by holding the button down.
-  : Displays the previous frame. The movie can be played continuously in reverse by holding the button down.
-  : Displays the MOVIE PLAYBACK menu.

PROTECTING PICTURES

You are recommended to protect important pictures to avoid accidentally erasing them.

- 1 Use the arrow pad to display the picture you want to protect.**
- 2 Press .**
 - To cancel protection, press  again.

En



Note

- Protected pictures cannot be erased by the single-frame/all-frame erase function, but they are all erased by formatting.

ERASING PICTURES





This function erases recorded pictures. Pictures can be erased either one frame at a time or all the pictures in the card.









Note

- Once erased, pictures cannot be restored. Check each picture before erasing to avoid accidentally erasing pictures you want to keep.

Single-frame erase

- 1 Use the arrow pad to display the picture you want to erase.**
- 2 Press .**
 - The  ERASE screen is displayed.
- 3 Press   to select YES, then press .**
 - The picture is erased and the menu is closed.

All-frame erase

- 1 In the top menu, select **MODE MENU** → **CARD** → **CARD SETUP**, and press .
- 2 Press   to select  **ALL ERASE**, then press .
- 3 Press  to select **YES**, then press .
 - All the pictures are erased.

FORMATTING (CARD SETUP)

This function lets you format a card. Formatting prepares cards to receive data. Before using non-Olympus cards or cards which have been formatted on a PC, you must format them with this camera.

En



Note

- All existing data, including protected pictures, are erased when the card is formatted. Make sure that you save or transfer important data to a PC before formatting a card.

- 1 In the top menu, select **MODE MENU** → **CARD** → **CARD SETUP**, and press .
 - The  **FORMAT** screen is displayed.

When **AUTO** is selected:

In the top menu, press  to select **CARD SETUP**.

When  is selected:

In the top menu, select **MODE MENU** → **CARD** → **CARD SETUP**, and press . Press   to select  **FORMAT**, then press .

- 2 Press  to select **YES**, then press .
 - The **BUSY** bar is displayed and the card is formatted.

PLAYBACK ON A TV

Use the AV cable provided with the camera to play back recorded images on your TV.

- 1 Make sure that the TV and camera are turned off. Connect the A/V OUT jack on the camera to the video input terminal on the TV using the AV cable.**

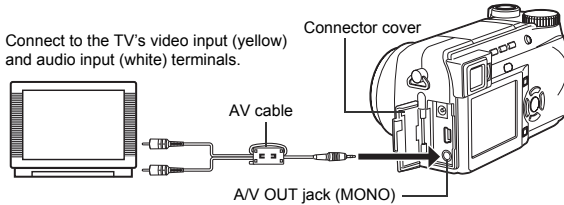

En

- 2 Turn the TV on and set it to the video input mode.**
 - For details of switching to video input, refer to your TV's instruction manual.
- 3 Set the mode dial to  and turn the camera on.**
 - The last picture taken is displayed on the TV. Use the arrow pad to select the picture you want to display.
 - The close-up playback, index display and slideshow functions can also be used on a TV screen.



Note

- You are recommended to use the optional AC adapter when using the camera with a TV.
- Make sure that the camera's video output signal type is the same as the TV's video signal type.

PRINT RESERVATION/DIRECT PRINT

PRINT RESERVATION

DPOF is short for Digital Print Order Format. DPOF is the format used to record automatic print information from digital cameras.

If a card containing print reservation data is taken to a print shop that supports the DPOF format, the pictures can be printed according to the DPOF reservations. Or pictures can be printed out at home on a personal DPOF-compatible printer.

All-frame reservation

Use this feature to print all the pictures stored on the card. Select the desired number of prints and whether you want the date and time included.

Single-frame reservation

En

Use this feature to print only selected pictures. It is also used to change the reserved number of prints and the date/time settings. Display the frame to be printed and select the desired number of prints.

Resetting the print reservation data

This function allows you to reset all the print reservation data for pictures stored on the card.

DIRECT PRINT (PictBridge)

By connecting the camera to a PictBridge-compatible printer with the USB cable, you can print out recorded pictures directly without the use of a computer.

PictBridge is the standard for connecting digital cameras and printers of different makers and printing out pictures directly.

- PRINT** Prints the selected picture.
- ALL PRINT** Prints all the pictures stored on the card.
- MULTI PRINT *** Prints one picture in multiple layout format.
- ALL INDEX *** Prints an index of all the pictures stored on the card.
- PRINT ORDER *** Prints the pictures according to the print reservation data on the card. If no print reservations have been made, this option is not available.

* This option may not be available depending on the type of printer.

For more details, refer to the "Reference Manual" on CD-ROM.

DOWNLOADING PICTURES TO A COMPUTER

By connecting the camera to a computer with the provided USB cable, images on a card can be transferred to the computer. Some OS's (operating systems) may need a special setup before connecting to the camera for the first time. Follow the chart below. For details of the procedures in the chart, refer to the "Reference Manual" on the software CD. Also refer to the "Software Installation Guide" included in the CD-ROM package.

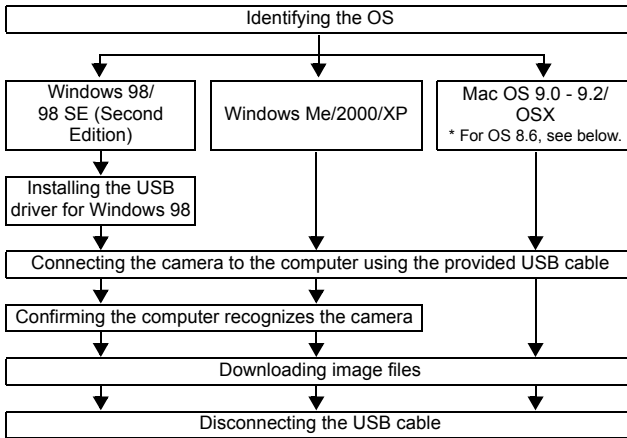

En

- * Even if your computer has a USB connector, data transfer may not function correctly if you are using one of the operating systems listed below or if you have an add-on USB connector (extension card, etc.).
- Windows 95/NT 4.0
 - Windows 98/98 SE upgrade from Windows 95
 - Mac OS 8.6 or lower (except Mac OS 8.6 equipped with USB MASS Storage Support 1.3.5 installed at the factory)
 - Data transfer is not guaranteed on a home-built PC system or PCs with no factory installed OS.



Note

- You can view images using: graphics applications that support the JPEG file format (Paint Shop Pro, Photoshop, etc.); Internet browsers (Netscape Communicator, Microsoft Internet Explorer, etc.); CAMEDIA Master software; or other software. For details on using commercial graphics applications, refer to their instruction manuals.

- QuickTime is needed for playing back movies. QuickTime is included on the provided software CD.
- If you want to process images, make sure to download them to your computer first. Depending on the software, image files may be destroyed if the images are processed (rotated, etc.) while they are on the card.

FOR OTHER OS USERS

Users running other OS cannot use the provided USB cable to connect the camera directly to a computer.

• **Windows 95** • **Windows NT** • **Mac OS before OS 9**

You can download images directly to your computer using a PC card adapter.

Does your computer have a USB interface?

The USB port is indicated by a  mark. Check that the port has the  mark.

No

Yes

Yes

En

No

Is your OS one of the following?

- Windows 98
- Windows 2000
- Windows Me
- Windows XP
- Mac OS 9/X

Connect the camera directly to your computer using the provided USB cable.



Use the optional USB reader/writer.

*Certain card readers may not be compatible with Mac OS X. Check the Olympus website for the most up-to-date compatibility information.

Does your computer have a built-in PC card slot?

No

Yes









Use the optional PC card adapter.

*Not supported by Windows NT4.0 or lower.

Consult your nearest Olympus representative.

**For more details, refer to the "Reference Manual" on CD-ROM.
For connection to the PC, refer to the "Software Installation Guide" included in the CD-ROM package.**

ERROR CODES

Monitor indication	Possible cause	Corrective action
 NO CARD	The card is not inserted, or it cannot be recognized.	Insert a card or insert a different card. If the problem persists, format the card. If the card cannot be formatted, it cannot be used.
 CARD ERROR	There is a problem with the card.	Use a different card. Insert a new card.
 WRITE-PROTECT	Writing to the card is prohibited.	The recorded image has been protected (read-only) on a PC. Download the image to a PC and cancel the read-only setting.
 CARD FULL	The card is full. No more pictures, movies or information such as print reservations can be recorded.	Replace the card or erase unwanted pictures. Before erasing, download important images to a PC.
 NO PICTURE	There are no pictures on the card.	The card contains no pictures. Record pictures.
 PICTURE ERROR	There is a problem with the selected picture and it cannot be played back on this camera.	Use image processing software to view the picture on a PC. If that cannot be done, the image file is damaged.
 CARD-COVER OPEN	The card cover is open.	Close the card cover.
 The card is not formatted.	Format the card. All data on the card is deleted.	

En

SPECIFICATIONS

Product type	: Digital camera (for shooting and displaying)
Recording system	
Still picture	: Digital recording, TIFF (non-compression), JPEG (in accordance with Design rule for Camera File system (DCF))
Applicable standards	: Exif 2.2, Digital Print Order Format (DPOF), PRINT Image Matching II, PictBridge
Sound with still pictures	: Wave format
Movie	: QuickTime Motion JPEG support
Memory	: xD-Picture Card (16-512 MB)
Resolution	: 3200 × 2400 pixels (ENLARGE SIZE: SHQ, HQ) 2048 × 1536 pixels (TIFF, SHQ, HQ) 2048 × 1360 pixels (3:2 TIFF, SHQ, HQ) 1600 × 1200 pixels (TIFF, SQ1) 1280 × 960 pixels (TIFF, SQ1) 1024 × 768 pixels (TIFF, SQ2) 640 × 480 pixels (TIFF, SQ2)
No. of storable pictures	
when using a 16 MB card (Without sound)	: Approx. 1 frames (TIFF : 2048 × 1536) Approx. 8 frames (SHQ : 2048 × 1536) Approx. 20 frames (HQ : 2048 × 1536) Approx. 49 frames (SQ1 : 1280 × 960 NORMAL) Approx. 165 frames (SQ2 : 640 × 480 NORMAL)
No. of effective pixels	: 3,200,000 pixels
Image pickup device	: 1/2.7" CCD solid-state image pickup, 3,340,000 pixels (gross)
Lens	: Olympus lens 6.3 mm to 63 mm, f2.8 to f3.7, 11 elements in 7 groups (equivalent to 42 mm to 420 mm lens on 35 mm camera)
Photometric system	: Digital ESP metering, spot metering system
Aperture	: f2.8 to f8.0
Shutter speed	: 15 to 1/1000 sec.
Shooting range	: 0.6 m (2 ft.) to ∞ (w), 2 m (6.6 ft.) to ∞ (T) (NORMAL) 0.07 m (0.2 ft.) to ∞ (w), 1.2 m (4 ft.) to ∞ (T) (macro mode)
Viewfinder	: 0.44" TFT color LCD display, 240,000 pixels

En

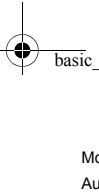
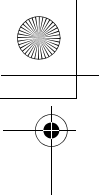

Monitor	: 1.8" TFT color LCD display, 118,000 pixels
Auto focus	: TTL system autofocus Contrast detection system
Outer connector	: DC-IN jack, USB connector (mini-B), A/V OUT jack
Automatic calendar system	: 2000 up to 2099
Operating environment	
Temperature	: 0°C to 40°C (32°F to 104°F) (operation) -20°C to 60°C (-4°F to 140°F) (storage)
Humidity	: 30% to 90% (operation)/10% to 90% (storage)
Power supply	: Only an Olympus Li-10B lithium-ion battery AC adapter specified by Olympus (optional)
Dimensions	: 104.5 mm (W) × 60 mm (H) × 68.5 mm (D) (4.1" × 2.4" × 2.7") (excluding protrusions)
Weight	: 280 g (0.62 lb.) (without battery or card)

SPECIFICATIONS ARE SUBJECT TO CHANGE WITHOUT ANY NOTICE OR OBLIGATION ON THE PART OF THE MANUFACTURER.

En

TABLE DES MATIÈRES

GUIDE RAPIDE DE DÉMARRAGE	44
FONCTIONS DU MENU	56
INSTRUCTIONS DE BASE	62
Prise de vue fixe	64
Si une mise au point satisfaisante est impossible (mémorisation de la mise au point)	65
Enregistrement de films	66
Zoom avant sur un sujet (Zoom optique)	66
Utilisation du flash	67
UTILISATION DU RETARDATEUR	68
PRISE DE VUE ÉLABORÉE	69
AFFICHAGE	71
Affichage de vues fixes	71
Lecture de vidéos	72
Protection des photos	73
Effacement de photos	73
Formatage (configuration de la carte)	74
Affichage sur un téléviseur	75
RÉSERVATION D'IMPRESSION/IMPRESSION DIRECTE ..	76
TRANSFERT DES PHOTOS VERS UN ORDINATEUR ..	77
CODES D'ERREUR	79
CARACTÉRISTIQUES	80

Fr

Ces instructions sont uniquement destinées à une prise en main rapide. Vous trouverez un descriptif plus détaillé des fonctions dans le "Manuel de référence" sur le CD-ROM.

- Lisez soigneusement ce manuel avant d'utiliser votre appareil photo afin de garantir un usage correct.
- Nous vous conseillons d'effectuer quelques prises de vue d'essai pour vous familiariser avec votre appareil avant de prendre des photographies importantes.
- Ce manuel contient uniquement des instructions de base. Vous trouverez un descriptif plus détaillé des fonctions dans le Manuel de référence sur le CD-ROM. Pour le raccordement à un ordinateur ou l'installation du logiciel fourni, reportez-vous au Guide d'installation du logiciel sur le CD-ROM.

Pour les utilisateurs en Amérique du Nord et du Sud

Pour les utilisateurs aux États-Unis

Déclaration de conformité

Numéro de modèle : C-760 Ultra Zoom

Marque : OLYMPUS

Organisme responsable : Olympus America Inc.

Adresse : 2 Corporate Center Drive, Melville, New York
11747-3157 U.S.A.

Numéro de téléphone : 1-631-844-5000

Testé pour être en conformité avec la réglementation FCC
POUR L'UTILISATION A LA MAISON OU AU BUREAU

Cet appareil est conforme aux normes de la Section 15 des directives FCC.
Son utilisation est soumise aux deux conditions suivantes:

- (1) Cet appareil ne doit pas causer de brouillage radioélectrique.
- (2) Cet appareil doit pouvoir résister à toutes les interférences, y compris celles susceptibles d'entraver son bon fonctionnement.

Pour les utilisateurs au Canada

Cet appareil numérique de la catégorie B est conforme à la législation canadienne sur les appareils générateurs de parasites.

Fr

Pour les utilisateurs en Europe



Le label "CE" indique que ce produit est conforme aux normes européennes en matière de sécurité, de santé, d'environnement et de protection du consommateur. Les appareils photo comportant le label "CE" sont destinés à être vendus en Europe.

Marques déposées

- IBM est une marque déposée de la société International Business Machines Corporation.
- Microsoft et Windows sont des marques déposées de la société Microsoft Corporation.
- Macintosh est une marque de Apple Computer Inc.
- Tous les autres noms de sociétés et appellations de produits sont des marques, déposées ou non, des propriétaires respectifs.
- Les normes pour les systèmes de fichiers d'appareil photo indiquées dans ce manuel sont les normes "Design Rule for Camera File System/DCF" stipulées par l'association JEITA (Japan Electronics and Information Technology Industries Association).

GUIDE RAPIDE DE DÉMARRAGE

NOMENCLATURE DES PIÈCES

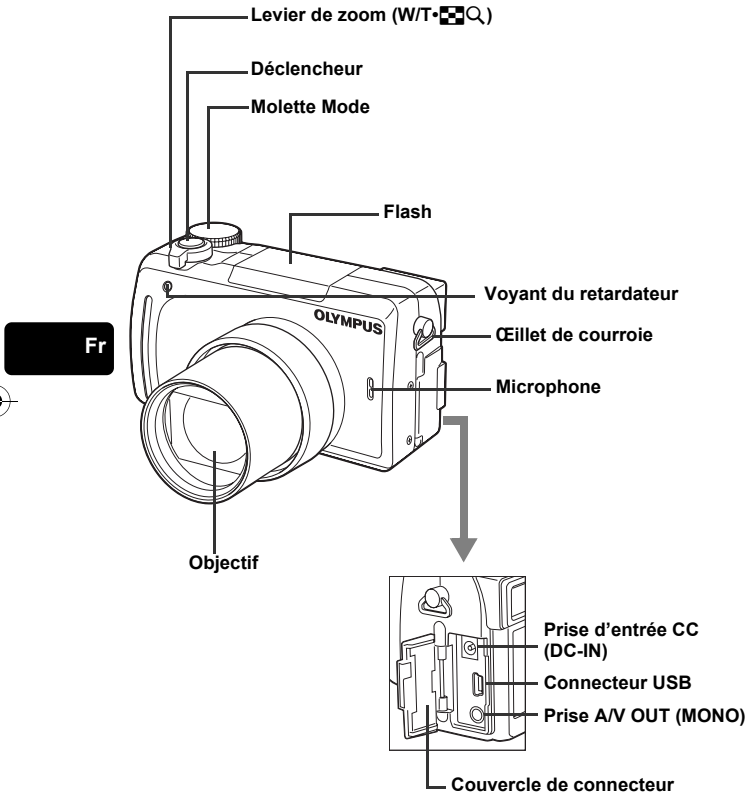

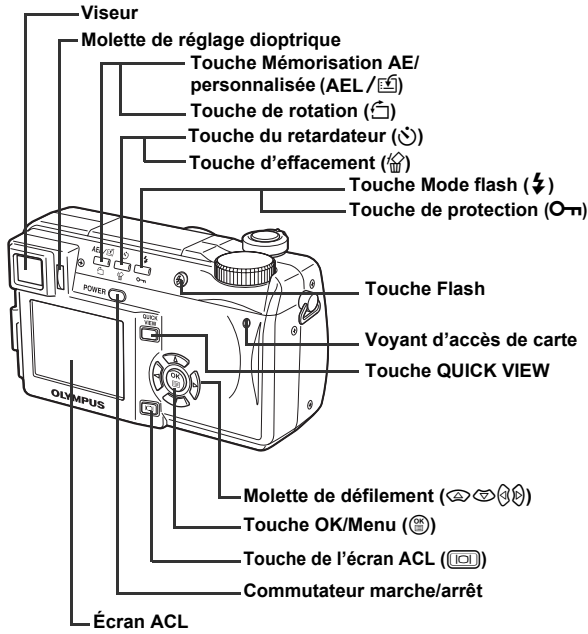

Fr

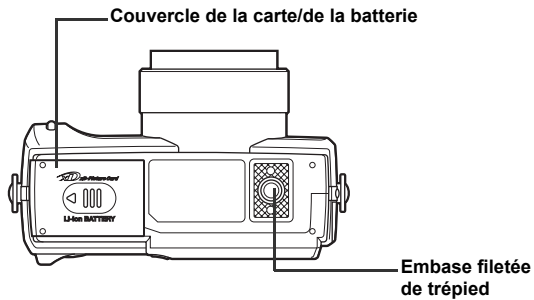

INDICATIONS SUR LE VISEUR ET L'ÉCRAN ACL

Mode prise de vue

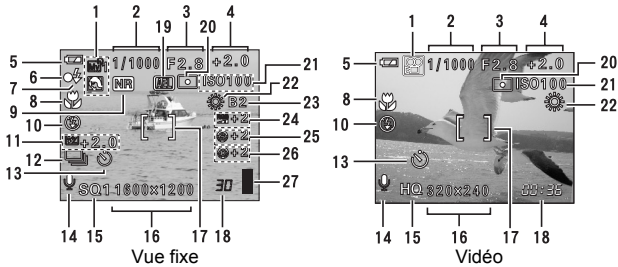

Fr

	Éléments	Indications
1	Mode prise de vue	P, A, S, M,
2	Vitesse d'obturation	15" – 1/1000
3	Valeur de l'ouverture	F2.8 – F8.0
4	Compensation d'exposition Différentiel d'exposition	-2.0 – +2.0 -3.0 – +3.0
5	Contrôle de la batterie	
6	Voyant vert	
7	Flash en attente Avertissement de bougé/ Chargement du flash	(Allumé) (Clignote)
8	Mode gros plan Mode Super gros plan Mise au point manuelle	 MF
9	Réduction des parasites	NR
10	Mode de flash	SLOW1, SLOW1, SLOW2
11	Commande d'intensité du flash	-2.0 – +2.0
12	Mode d'entraînement	HI AF BKT

	Éléments	Indications
13	Retardateur	
14	Enregistrement du son	
15	Mode d'enregistrement	TIFF, SHQ, HQ, SQ1, SQ2
16	Résolution	2048 × 1536, 1280 × 960, 640 × 480, 320 × 240 etc.
17	Repères de mise au point automatique	[]
18	Nombre de vues enregistrables Secondes restantes	30 00:36
19	Mémorisation AE Mémoire AE	
20	Mesure ponctuelle	
21	ISO	ISO 100, ISO 200, ISO 400
22	Balance des blancs	
23	Réglage de la balance des blancs	B1 – B7, R1 – R7
24	Saturation	-5 – +5
25	Netteté	-5 – +5
26	Contraste	-5 – +5
27	Bloc mémoire	

Fr

Mode affichage

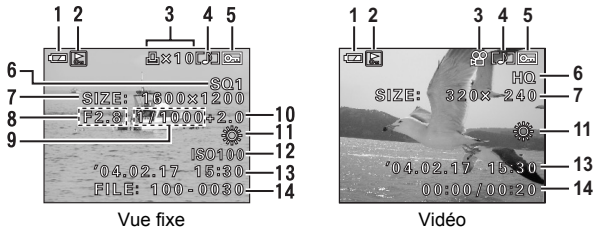

Fr

	Éléments	Indications
1	Contrôle de la batterie	
2	Changement d'image	
3	Réservation d'impression, Nombre de copies Image vidéo	× 10
4	Enregistrement du son	
5	Protection	
6	Mode d'enregistrement	TIFF, SHQ, HQ, SQ1, SQ2
7	Résolution	2048 × 1536, 1280 × 960, 640 × 480, 320 × 240 etc.
8	Valeur de l'ouverture	F2.8 – F8.0
9	Vitesse d'obturation	15" – 1/1000
10	Compensation d'exposition	-2.0 – +2.0
11	Balance des blancs	WB AUTO,
12	Sensibilité ISO	ISO 100, ISO 200, ISO 400
13	Date et heure	'04.02.17 15:30
14	Numéro de fichier, Numéro de photo Durée de lecture/Durée d'enregistrement totale	FILE : 100 – 0030, 30 00:00/00:20

Bloc mémoire

Le bloc mémoire d'image s'allume lorsque vous effectuez une prise de vue fixe. L'appareil photo enregistre la photo sur la carte pendant que le bloc est allumé. L'indication du bloc mémoire change comme indiqué ci-dessous en fonction de la situation de prise de vue. L'indication ne s'affiche pas pendant l'enregistrement d'une vidéo.

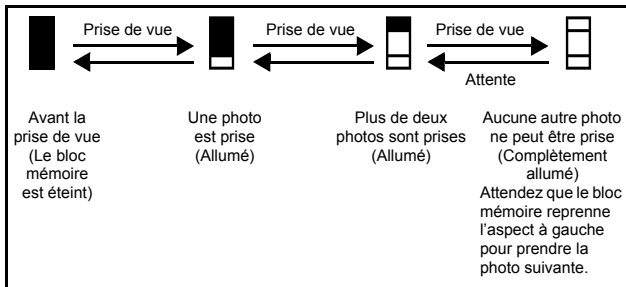
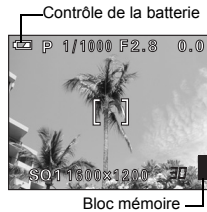

Fr

Contrôle de la batterie

Si la batterie est presque déchargée, l'indicateur de contrôle de la batterie prend l'aspect ci-dessous lorsque l'appareil est mis en marche ou pendant son utilisation.

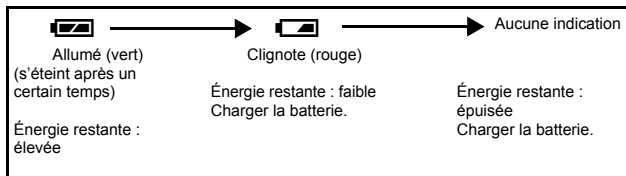

FIXATION DE LA COURROIE ET DU BOUCHON D'OBJECTIF

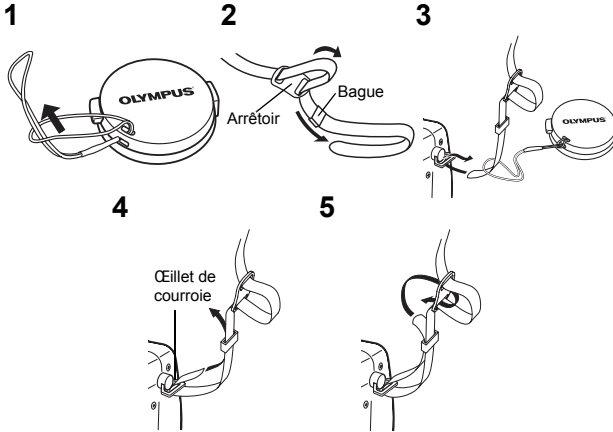

Fr

CHARGEMENT DE LA BATTERIE

Cet appareil photo emploie une batterie Olympus aux ions de lithium (LI-10B). Cette batterie est exclusivement conçue pour cet appareil et les autres batteries ne fonctionnent pas. La batterie n'est pas entièrement chargée au moment de l'achat de l'appareil. Chargez entièrement la batterie sur le chargeur indiqué (LI-10C) avant la première utilisation. Reportez-vous aux instructions fournies avec le chargeur pour plus d'informations.

- 1 Assurez-vous que les pôles \oplus et \ominus de la batterie illustrés à droite sont correctement orientés lors de son insertion dans le chargeur.**

- L'indicateur de chargement s'allume en rouge au cours du chargement.
- Une fois le chargement terminé, l'indicateur du chargeur passe du rouge au vert.
- Le chargement dure généralement 2 heures environ.

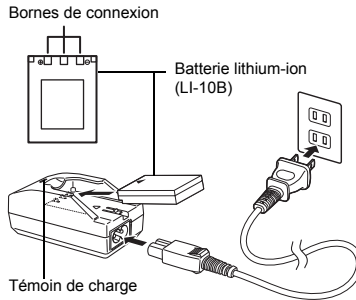

■ INSERTION ET RETRAIT DE LA BATTERIE ET DE LA CARTE

1 Assurez-vous que l'appareil photo est éteint.

- L'écran ACL est éteint.
- Le viseur est éteint.
- L'objectif n'est pas sorti.

2 Faites glisser le couvercle du compartiment de la batterie et de la carte en direction de (A) et levez-le ensuite vers (B).

- Faites glisser le couvercle avec le bout du doigt. N'utilisez pas votre ongle, vous risqueriez de vous blesser.

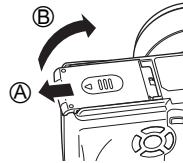

3 Mise en place de la batterie Alignez la batterie comme indiqué et insérez-la dans le compartiment de batterie jusqu'à ce qu'elle se verrouille en position avec son bouton de blocage.

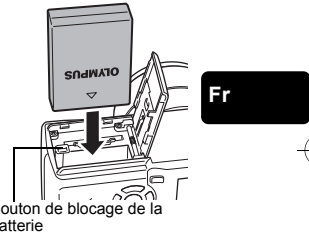

Retrait de la batterie
Faire glisser le bouton dans la direction de la flèche. Une fois la batterie éjectée, la tirer hors de son compartiment.

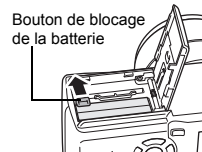

Indication de batterie faible

La quantité d'énergie consommée varie considérablement en fonction des opérations effectuées sur l'appareil photo numérique. Si vous utilisez une batterie épuisée, l'appareil risque de s'éteindre sans afficher l'avertissement de niveau de charge.

Insertion d'une carte

Insérez la carte dans le bon sens.

- Tenez la carte droite pendant que vous l'insérez.
- Si la carte est insérée à l'envers ou en biais, vous risquez d'endommager la zone de contact ou de coincer la carte.
- Si la carte n'est pas entièrement insérée, les données ne pourront pas y être enregistrées.

Encoche Zone de contact

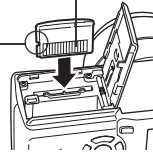

Retrait de la carte

Poussez la carte à fond pour la déverrouiller puis laissez-la sortir lentement.

- La carte est éjectée sur une courte distance puis s'arrête. Tenez la carte droite et sortez-la.

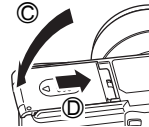
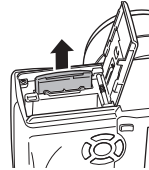
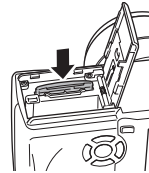

Fr

- 4** Refermez le couvercle du compartiment de la batterie et de la carte en appuyant dans la direction **©** et faites-le glisser dans la direction **Ⓓ**.

Remarques sur le retrait de la carte



Si vous retirez votre doigt rapidement après avoir enfoncé la carte à fond, elle risque d'être propulsée brutalement hors de son logement.

■ MISE EN MARCHÉ/ARRÊT

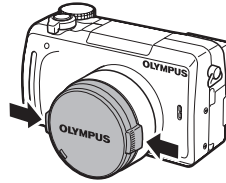
- 1 Appuyez sur les boutons du bouchon d'objectif comme indiqué par les flèches et retirez le bouchon d'objectif.



- 2 Appuyez sur le commutateur marche/arrêt.

- L'appareil s'allume et l'objectif se déploie lorsque vous faites tourner la molette de sélection de mode dans toute position différente de . Le viseur s'allume.
- Lorsque la molette Mode se trouve en position , l'appareil photo s'allume en mode affichage et l'écran ACL s'allume.

Molette Mode

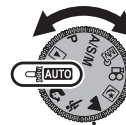

- 3 Appuyez de nouveau sur le commutateur marche/arrêt pour éteindre l'appareil.

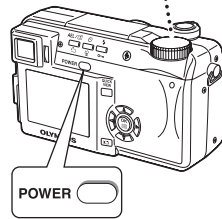











Fr



Remarque



















- Pour économiser l'énergie de la batterie, l'appareil passe automatiquement en mode veille et cesse de fonctionner après 3 minutes d'inactivité. L'appareil se réactive dès que vous appuyez sur le déclencheur ou le levier du zoom.

■ SÉLECTION DE LA LANGUE

- 1 Amenez la molette Mode sur P et appuyez sur le commutateur marche/arrêt pour allumer l'appareil.**
- 2 Appuyez sur .**
 - Le menu principal s'affiche.
- 3 Appuyez sur  pour sélectionner MODE MENU.**
- 4 Appuyer sur  pour sélectionner l'onglet SETUP et appuyez sur .**
- 5 Appuyez sur  pour sélectionner , puis appuyez sur .**
 - L'encadré vert passe sur l'élément sélectionné.
- 6 Appuyez sur  pour sélectionner une langue, puis appuyez sur .**
- 7 Appuyez de nouveau sur  pour quitter le menu.**
- 8 Pour éteindre l'appareil, appuyez sur le commutateur marche/arrêt.**

Fr

■ RÉGLAGE DE LA DATE ET DE L'HEURE

- 1** Amenez la molette Mode sur **P** et appuyez sur le commutateur marche/arrêt pour allumer l'appareil.
- 2** Appuyez sur .
 - Le menu principal s'affiche.
- 3** Appuyez sur  pour sélectionner **MODE MENU**.
- 4** Appuyez sur   pour sélectionner l'onglet **SETUP** et appuyez sur .
- 5** Appuyez sur   pour sélectionner , puis appuyez sur .
 - L'encadré vert passe sur l'élément sélectionné.
- 6** Appuyez sur   pour sélectionner l'un des formats de date suivants: **Y-M-D (Année/Mois/Jour)**, **M-D-Y (Mois/Jour/Année)**, **D-M-Y (Jour/Mois/Année)**. Appuyez ensuite sur .
 - Passez au réglage de l'année.
 - Les étapes suivantes montrent la procédure utilisée lorsque le format de date est Y-M-D.
- 7** Appuyez sur   pour régler l'année, puis appuyez sur  pour passer au réglage du mois.
 - Pour revenir au réglage précédent, appuyez sur .
 - Les deux premiers chiffres de l'année sont fixes.
- 8** Répétez cette procédure jusqu'à ce que la date et l'heure soient complètement réglées.
 - L'heure est affichée au format 24 heures. Par conséquent, 2 heures de l'après-midi s'affiche sous la forme 14:00.
- 9** Appuyez sur .
 - Pour un réglage plus précis, appuyez sur  lorsque l'horloge franchit 00 seconde. L'horloge démarre lorsque vous appuyez sur le bouton.
- 10** Pour éteindre l'appareil, appuyez sur le commutateur marche/arrêt.

Fr



Remarque

- Les paramètres de date et d'heure reprendront les valeurs par défaut d'usine si l'appareil photo est laissé sans batterie durant environ une journée.

FONCTIONS DU MENU

UTILISATION DES MENUS ET DES ONGLETS

Lorsque vous mettez l'appareil sous tension et que vous appuyez sur , le menu principal s'affiche sur l'écran ACL (ou viseur). C'est à partir des menus que vous réglez chacune des fonctions de l'appareil.

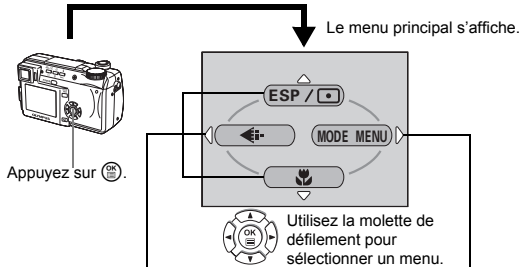



Fr













Menus Raccourcis

- Vous amène directement aux écrans de réglage.
- Affiche les touches à utiliser au bas de l'écran.
- Les fonctions enregistrées dans les menus raccourcis sont également accessibles depuis le MODE MENU.
- Les menus raccourcis peuvent être remplacés dans les modes autres que **AUTO** .

MODE MENU

- Permet d'accéder aux options de menu servant à définir la sensibilité ISO, le netteté, etc.
- Organise les paramètres en 4 onglets.
- Appuyez sur   pour sélectionner un onglet et afficher les options correspondantes.
- Le mode menu n'existe pas en **AUTO**.



Comment utiliser les mode menus

- 1 Appuyez sur  pour afficher le menu principal. Appuyez sur .
- 2 Appuyez sur   pour sélectionner un onglet, puis appuyez sur .
- 3 Appuyez sur   pour sélectionner un élément, puis appuyez sur .
- 4 Appuyez sur   pour sélectionner un paramètre. Appuyez sur  pour terminer le réglage. Appuyez de nouveau sur  pour quitter le menu et retourner en mode prise de vue.

Menus Raccourcis

Mode prise de vue

DRIVE

Sélectionne un mode de prise de vue parmi (prise d'une seule vue),  (prise de vue en série), **HI**  (prise de vue en série à grande vitesse), **AF**  (prise de vue en série avec mise au point automatique) et **BKT** (bracketing automatique).

ESP/

Sélectionnez la méthode de mesure (ESP,  ou MULTI).

DIGITAL ZOOM [ZOOM NUM]

Amplifie le zoom optique maximum, ce qui porte le facteur de grossissement à environ 30x.





Règle la qualité et résolution.

Vue fixe : TIFF*, SHQ, HQ, SQ1, SQ2
Vidéo : SHQ, HQ, SQ

Fr

*TIFF ne peut pas être sélectionné quand la molette mode est sur **AUTO**.



Sert à prendre des photos d'un sujet proche. Sélectionne OFF,  ou .

WB (Balance des blancs)

Règle la balance des blancs appropriée selon la source de lumière.



Règle la date et l'heure.

CARD SETUP [DEF CARTE]

Formate une carte.

[]: Lorsque le français est sélectionné.

Mode affichage



Affiche toutes les images enregistrées l'une après l'autre.

MOVIE PLAY [LECT MOVIE]

MOVIE PLAYBACK [LECT MOVIE]	Lit les vidéos.
INDEX	Crée une image index d'une vidéo en 9 vues fixes.
EDIT [RETOUCHER]	Édition d'une vidéo.

INFO

Affiche toutes les informations de prise de vue sur l'écran ACL.



SWITCH FRAME [CHANGEMENT D'IMAGE]

Fr

Sélectionne ALL pour afficher toutes les images ou  pour afficher seulement les images protégées.

[]: Lorsque le français est sélectionné.

Menus Mode

Le MODE MENU comprend 4 onglets. Appuyez sur   pour sélectionner un onglet et afficher les options correspondantes.

Ces instructions sont uniquement destinées à une prise en main rapide. Vous trouverez un descriptif plus détaillé des fonctions dans le "Manuel de référence" sur le CD-ROM.

Mode prise de vue

Onglet CAMERA

Onglet PICTURE [PHOTO]

Onglet CARD [CARTE]



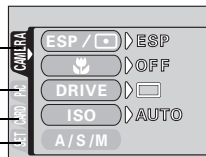



Onglet SETUP [CONFIG]



Onglet CAMERA	
ESP/	Sélectionne la méthode de mesure (ESP, ou MULTI).
	Sert à pour prendre des photos d'un sujet proche. Sélectionne OFF, , .
DRIVE	Sélectionne un mode de prise de vue parmi (prise d'une seule vue), (prise de vue en série), (prise de vue en série à grande vitesse), (prise de vue en série avec mise au point automatique) et BKT (bracketing automatique).
ISO	Sélectionne la sensibilité ISO AUTO, 100, 200 ou 400.
A/S/M	Sélectionne le mode de prise de vue parmi A (prise de vue avec priorité à l'ouverture), S (prise de vue avec priorité à la vitesse) et M (prise de vue manuelle).
1/2/3/4	Sélectionne le mode à activer lors des prises de vue en mode .
	Permet de régler la quantité de lumière émise par le flash.
SLOW	Sélectionne l'option de SLOW1 (Premier rideau), SLOW1 (1er rideau avec atténuation des yeux rouges) et SLOW2 (Second rideau) si vous avez choisi le mode flash SLOW (synchronisation lente).
NOISE REDUCTION [REDUC BRUIT]	Réduit les parasites qui affectent les images pendant les expositions longues.
DIGITAL ZOOM [ZOOM NUM]	Amplifie le zoom optique maximum, ce qui porte le facteur de grossissement à environ 30×.
FULLTIME AF [AF CONTINU]	Conserve la mise au point de l'image à tout moment sans qu'il soit nécessaire d'enfoncer le déclencheur à mi-course.
AF MODE [MODE AF]	Sélectionne la méthode de mise au point automatique (iESP ou SPOT).
	Vous permet de prendre une photo de vous-même tout en tenant l'appareil.
PANORAMA [PANORAMIQUE]	Permet de prendre des photos panoramiques avec des cartes de marque Olympus CAMEDIA.
2 IN 1 [2 EN 1]	Fusionne deux photos prises à la suite et les enregistre comme une seule image.
FUNCTION [FONCTION]	Ajoute des effets spéciaux aux images (BLACK & WHITE, SEPIA, WHITE BOARD, BLACK BOARD).
AF AREA [ZONE AF]	Modifie la position des repères de mise au point automatique à l'aide de la Molette de défilement.
INFO	Permet de sélectionner s'il faut afficher toutes les informations comme la vitesse d'obturation et la balance des blancs ou seulement les informations minimales.
	Affiche un histogramme indiquant la distribution de la lumière sur les images fixes.
(vues fixes)	Enregistre le son lors d'une prises de vue fixes.
(vidéos)	Permet d'enregistrer le son en même temps qu'une vidéo. Vous ne pouvez lire la piste sonore que lorsque vous visionnez sur un ordinateur, une télévision, etc.

Fr

[]: Lorsque le français est sélectionné.

Onglet PICTURE [PHOTO]	
	Règle la qualité et résolution. Vue fixe: TIFF, SHQ, HQ, SQ1, SQ2
WB (Balance des blancs)	Règle la balance des blancs appropriée selon la source de lumière.
	Permet d'effectuer un réglage fin de la balance des blancs.
SHARPNESS [NETTETE]	Règle la netteté de l'image.
CONTRAST [CONTRASTE]	Règle le contraste de l'image.
SATURATION	Règle le niveau de profondeur des couleurs sans modifier la teinte.
Onglet CARD [CARTE]	
CARD SETUP [CONFIG CARTE]	Formate une carte.
Onglet SETUP [CONFIG]	
ALL RESET [TOUT REINIT]	Détermine si les réglages actuels de l'appareil doivent être conservés ou non lorsque vous coupez l'alimentation.
	Sélection de la langue des messages affichés.
PW ON/OFF SETUP [CONFIG ON/OFF]	Définit l'image affichée lors de l'arrêt et de la mise sous tension.
REC VIEW [VISUAL IMAGE]	Détermine si les photos sont affichées ou non sur l'écran ACL pendant leur enregistrement sur une carte.
SLEEP [VEILLE]	Règle la minuterie de mise en veille.
MY MODE SETUP [MY MODE]	Personnalise les paramètres activés en mode  .
FILE NAME [NOM FICHIER]	Change la méthode d'attribution des noms de fichiers.
PIXEL MAPPING	Vérifie si les fonctions de CCD et de traitement de l'image ne présentent pas d'erreurs.
	Règle la luminosité de l'écran ACL ou viseur.
	Règle la date et l'heure.
m/ft	Définit l'unité de mesure (m/ft) utilisée en mise au point manuelle.
VIDEO OUT [SORTIE VIDEO]	Sélectionne NTSC ou PAL suivant le type de signal vidéo de votre téléviseur. Le type de signal vidéo TV varie en fonction de la région.
SHORT CUT [RACCOURCI]	Affecte les fonctions fréquemment utilisées aux menus raccourcis.
CUSTOM BUTTON [BOUT PERSO]	Affecte une fonction fréquemment utilisée à la touche personnalisée de l'appareil photo.
	Coupe le signal sonore pour l'utilisation des touches et les avertissements.

[]: Lorsque le français est sélectionné.

Fr

Mode affichage

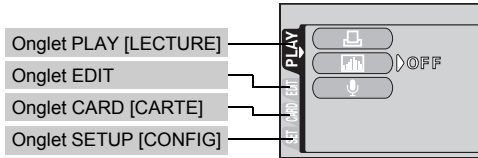

Onglet PLAY¹[LECTURE]

	Stocke dans la carte les informations nécessaires à l'impression des photos prises.
	Affiche un histogramme représentant la distribution de luminance.
	Ajoute des sons à une vue fixe déjà prise.

¹ L'onglet PLAY ne s'affiche pas pendant la lecture d'une vidéo.

Onglet EDIT²

	Diminue la taille du fichier et l'enregistre sous un nouveau nom.
	Détourne une partie de l'image et l'enregistre dans un nouveau fichier.

² L'onglet EDIT ne s'affiche pas pendant la lecture d'une vidéo.

Fr

Onglet CARD [CARTE]

CARD SETUP [CONFIG CARTE]	Supprime toutes les données d'images stockées sur la carte ou formate la carte.
---------------------------	---

Onglet SETUP [CONFIG]

ALL RESET [TOUT REINIT]	Détermine si les réglages actuels de l'appareil doivent être conservés ou non lorsque vous coupez l'alimentation.
	Sélection de la langue des messages affichés.
PW ON/OFF SETUP [CONFIG ON/OFF]	Définit l'image affichée lors de l'arrêt et de la mise sous tension.
SCREEN SETUP [DEF ECRAN]	Mémorise une image enregistrée qui sera affichée lors de la mise en marche ou de l'arrêt de l'appareil.
	Règle la luminosité de l'écran ACL ou viseur.
	Règle la date et l'heure.
VIDEO OUT [SORTIE VIDEO]	Sélectionnez NTSC ou PAL suivant le type de signal vidéo de votre téléviseur. Le type de signal vidéo TV varie en fonction de la région.
	Sélectionne le nombre de photos dans l'affichage d'index.
	Coupe le signal sonore pour l'utilisation des touches et les avertissements.

[]: Lorsque le français est sélectionné.

INSTRUCTIONS DE BASE

Molette Mode

Les modes de prise de vue incluent notamment les modes dans lesquels les réglages optimaux de l'image sont sélectionnés automatiquement et les modes dans lesquels vous pouvez choisir les réglages les mieux adaptés aux conditions de prise de vue et aux effets que vous souhaitez obtenir. Vous pouvez changer de mode de prise de vue avant et après avoir allumé l'appareil photo.

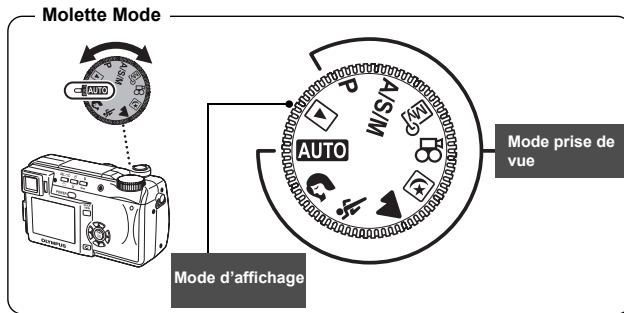

AUTO Prise de vue entièrement automatique

Vous permet d'effectuer des prises de vue fixes sans utiliser aucune fonction spéciale ni réglage manuel. L'appareil photo règle la mise au point et l'exposition optimales. Il s'agit du mode de prises de vue le plus simple.

Photo de portrait

Permet de prendre une photo-portrait d'une personne. Ce mode effectue la mise au point sur le sujet, l'arrière-plan étant flou. L'appareil photo se règle automatiquement pour des conditions de prise de vue optimales.

Photo de sport

Permet de capturer une action rapide (comme lors d'une épreuve sport) sans flou de bougé. L'appareil photo se règle automatiquement pour des conditions de prise de vue optimales.

Photo de paysage

Permet de photographier des paysages et des scènes en extérieur. La mise au point s'effectue à la fois sur le premier plan et sur l'arrière-plan. Ce mode est particulièrement adapté à la photographie de paysages naturels car il amplifie l'éclat du bleu et du vert. L'appareil photo se règle automatiquement pour des conditions de prise de vue optimales.

Scene nuit

Permet de faire des photos le soir ou la nuit. L'appareil photo ralentit la vitesse d'obturation par rapport à une Scene nuit. Si vous utilisez le mode **AUTO**, par exemple, pour prendre une photo dans la rue la nuit, le manque de luminosité produira une image sombre à l'arrière-plan sous-exposé et manquant de détails. Le mode Prise de vue nocturne permet de restituer l'aspect réel de la rue. L'appareil photo règle automatiquement les paramètres optimaux pour ce type de prise de vue. Comme la vitesse d'obturation est lente, assurez-vous de stabiliser l'appareil photo sur un trépied.



P Prise de vue programmée

Vous permet d'effectuer des prises de vue fixes. L'appareil photo règle l'ouverture et la vitesse d'obturation. Les autres fonctions telles que le flash et les modes d'entraînement peuvent être réglées manuellement.



A/S/M Prise de vue avec priorité à l'ouverture / priorité à la vitesse / prise de vue manuelle

Lorsque la molette Mode se trouve sur **A/S/M**, vous pouvez définir les éléments suivants avec les menus.

A Prise de vue avec priorité à l'ouverture

Vous permet de régler l'ouverture manuellement. L'appareil photo règle automatiquement la vitesse d'obturation.
Appuyez sur  pour augmenter la valeur de l'ouverture. (indice F).
Appuyez sur  pour diminuer la valeur de l'ouverture. (indice F).

S Prise de vue avec priorité à la vitesse

Vous permet de régler manuellement la vitesse d'obturation. L'appareil photo règle automatiquement l'ouverture.
Appuyez sur  pour augmenter la vitesse d'obturation.
Appuyez sur  pour diminuer la vitesse d'obturation.

Fr

M Prise de vue manuelle

Vous permet de régler manuellement l'ouverture et la vitesse d'obturation.

Appuyez sur  pour augmenter la valeur de l'ouverture. (indice F).

Appuyez sur  pour diminuer la valeur de l'ouverture. (indice F).

Appuyez sur  pour augmenter la vitesse d'obturation.

Appuyez sur  pour diminuer la vitesse d'obturation.

My Mode

Vous permet de mémoriser vos réglages préférés en tant que mode personnel et utilise ces réglages personnalisés lors des prises de vue. Vous pouvez également mémoriser les paramètres actuels et les rétablir à l'aide de ce mode.

Enregistrement vidéo

Permet d'enregistrer des vidéos. L'appareil photo règle automatiquement l'ouverture et la vitesse d'obturation. Même si le sujet se déplace pendant l'enregistrement ou si la distance entre l'appareil et le sujet change, la mise au point et l'exposition correctes sont maintenues en permanence. Si l'option  est activée (ON), le son est enregistré simultanément.

Fr











Remarque

- Les paramètres disponibles varient en fonction du mode.

PRISE DE VUE FIXE

Vous pouvez effectuer des prises de vue fixe à l'aide de l'écran ACL ou du viseur.

- 1 Amenez la molette Mode sur **AUTO**      
 **A/S/M P** et appuyez sur le commutateur marche/arrêt.
 • L'écran ACL s'allume.

Pour effectuer une prise de vue avec le viseur, appuyez sur  pour l'allumer.

- 2 Choisissez le cadrage de la photo.
- 3 Appuyez doucement sur le déclencheur jusqu'à mi-course pour effectuer la mise au point.

- Lorsque la mise au point et l'exposition sont mémorisées, le voyant vert s'allume (Mémorisation de la mise au point).
- Les repères de mise au point automatique se déplacent sur la position ayant servi à la mise au point.
- La vitesse d'obturation et l'ouverture sont automatiquement réglées par l'appareil et affichées (sauf en mode **M**).
- ⚡ clignote pour signaler un bougé de l'appareil. Appuyez sur le levier du flash pour le faire sortir.
- Le flash est prêt à se déclencher lorsque ⚡ s'allume après l'éjection du flash. Le flash se déclenche automatiquement lorsque le déclencheur est enfoncé à fond.



— Symbole ⚡ Repères de mise au point automatique
— Voyant vert

4 Enfoncez complètement le déclencheur.

- L'appareil prend la photo.
- Le voyant d'accès de carte clignote pendant l'enregistrement de l'image.



Remarque

- Les paramètres disponibles varient en fonction du mode.

Fr

SI UNE MISE AU POINT SATISFAISANTE EST IMPOSSIBLE (MÉMORISATION DE LA MISE AU POINT)

Lorsque la mise au point sur le sujet est impossible, vous pouvez effectuer la mise au point sur quelque chose d'autre qui se trouve plus ou moins à la même distance (mémorisation de la mise au point) et prendre la photo selon la procédure décrite ci-dessous.

1 Placez les repères de mise au point automatique autour du sujet sur lequel vous voulez effectuer la mise au point.

- Lorsque vous prenez en photo un sujet sur lequel il est difficile d'effectuer la mise au point ou un sujet en mouvement, visez un sujet placé à peu près à la même distance.

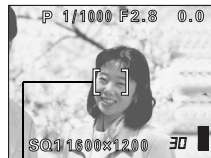

Repères de mise au point automatique

2 Enfoncez le déclencheur à mi-course jusqu'à ce que le voyant vert s'allume.

- Lorsque la mise au point et l'exposition sont mémorisées, le voyant vert s'allume.
- Les repères de mise au point automatique se déplacent sur la position ayant servi à la mise au point.
- Le voyant vert clignote si la mise au point et l'exposition ne sont pas mémorisées. Retirez votre doigt du déclencheur, recadrez le sujet puis enfoncez à nouveau le déclencheur à mi-course.

Fr 65

3 Recadrez votre photo tout en maintenant le déclencheur enfoncé à mi-course.

4 Enfoncez complètement le déclencheur.



ENREGISTREMENT DE FILMS

1 Amenez la molette Mode sur  et appuyez sur le commutateur marche/arrêt.

- L'écran ACL s'allume.
- La durée d'enregistrement disponible sur la carte que vous utilisez s'affiche.

2 Choisissez le cadrage de la photo.

- Vous pouvez utiliser le levier du zoom pour agrandir votre sujet.

3 Appuyez complètement sur le déclencheur pour commencer l'enregistrement.

- Vous pouvez régler le zoom pendant l'enregistrement d'une vidéo. Le son est enregistré simultanément.
- Le voyant d'accès de carte clignote pendant l'enregistrement de la vidéo sur la carte.
- Pendant l'enregistrement d'une vidéo,  s'allume en rouge.

4 Appuyez de nouveau sur le déclencheur pour arrêter l'enregistrement.

- Lorsque le temps d'enregistrement restant est épuisé, l'enregistrement s'arrête automatiquement.
- S'il existe de l'espace disponible sur la carte mémoire, le temps d'enregistrement restant s'affiche et l'appareil est prêt à effectuer une prise de vue.

Fr



Remarque

- En mode d'enregistrement de vidéo, il est impossible d'utiliser le flash ou la mise au point manuelle (MF).
- L'enregistrement est plus long pour les vidéos que pour les vues fixes.
- Le temps d'enregistrement restant varie selon le mode d'enregistrement et l'espace disponible sur la carte.
- Cet appareil photo ne peut pas lire les sons.

ZOOM AVANT SUR UN SUJET (ZOOM OPTIQUE)

La prise de vue au téléobjectif et au grand angle est possible en agrandissant jusqu'à 10x (limite du zoom optique, équivalent à 42 mm – 420 mm sur un appareil photo de 35 mm). Lors des prises de vue fixes, vous pouvez augmenter le facteur de grossissement jusqu'à un maximum d'environ 30x en combinant le zoom optique avec le zoom numérique. Pendant l'enregistrement de vidéos, le facteur de grossissement du zoom numérique est de 2,5x. Le risque de bougé est plus grand lorsque vous utilisez un facteur de grossissement élevé. Il est donc conseillé de stabiliser l'appareil sur un trépied ou similaire pour éviter qu'il ne bouge.

1 Pousser/tirer le levier de zoom.

- Grand angle: Pousser tourner le levier de zoom vers W pour un zoom arrière.
- Téléobjectif: Tirer tourner le levier de zoom vers T pour un zoom avant.

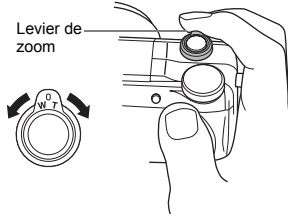

2 Prenez la photo.

UTILISATION DU FLASH

1 Appuyez sur la touche du flash.

- Le flash est éjecté.

2 Régler le mode du flash en appuyant plusieurs fois sur .

- Le mode du flash change selon la séquence ci-dessous (si tous les modes sont disponibles).

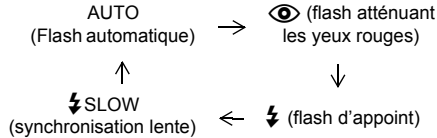

Fr

- Pour éviter que le flash ne se déclenche, appuyez sur son haut pour le faire rentrer.

3 Enfoncez le déclencheur à mi-course.

-  s'allume dans les conditions de déclenchement du flash.

4 Enfoncez complètement le déclencheur pour prendre la photo.

CONSEILS

Plage de fonctionnement du flash
W (max.): environ 0,3 m à 4,5 m
T (max.): environ 1,2 m à 3,5 m

Flash automatique (Pas d'indication)

Le flash se déclenche automatiquement lorsque l'éclairage est faible ou à contre-jour.

Flash atténuant l'effet "yeux rouges" (👁)

Ce mode permet d'atténuer sensiblement l'effet "yeux rouges" en émettant une série de pré-éclairs avant de déclencher l'éclair principal.

Flash d'appoint (⚡)

Le flash se déclenche après chaque pression du déclencheur.

Flash débrayé (🚫)

Le flash ne se déclenche pas, même dans des situations de faible éclairage.

Synchronisation lente (⚡ SLOW1 👁 ⚡ SLOW1)

Premier rideau (rideau avant) ⚡ SLOW1 (réglage d'usine par défaut):
Ajuste le flash pour des vitesses d'obturation lentes.

Second rideau (rideau arrière) ⚡ SLOW2:

Le second rideau déclenche le flash juste avant la fermeture de l'obturateur.

Premier rideau avec atténuation de l'effet "yeux rouges" 👁 ⚡ SLOW1:

Fr

Ajuste le flash pour des vitesses d'obturation lentes, et minimise l'effet "yeux rouges".

UTILISATION DU RETARDATEUR

Cette fonction vous permet d'effectuer des prises de vue en utilisant le retardateur. Pour la prise de vue avec retardateur, fixez solidement l'appareil sur un trépied. Cette fonction est utile lorsque la personne qui prend la photo veut également y figurer.

1 Sélectionnez 🕒 en appuyant plusieurs fois sur 🕒.

2 Enfoncez complètement le déclencheur pour prendre la photo.

- Enfoncez le déclencheur à mi-course pour mémoriser la mise au point et l'exposition.
- Le voyant du retardateur s'allume pendant environ 10 secondes, puis commence à clignoter. La photo est prise après environ 2 secondes de clignotement.

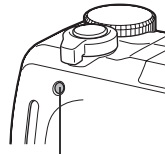

Voyant du retardateur



PRISE DE VUE ÉLABORÉE

■ PRISE DE VUE EN SÉRIE

Il existe 4 modes de prise de vue en série: prise de vue en série, prise de vue en série à grande vitesse, prise de vue en série avec mise au point automatique, et bracketing automatique. Vous pouvez sélectionner les modes de prise de vue en série dans le menu DRIVE.

La prise de vue en série est impossible lorsque le mode d'enregistrement est TIFF.

Mode d'entraînement (DRIVE)

- Effectue une prise de vue à la fois lorsque le déclencheur est enfoncé (mode prise de vue normale, une photo à la fois).
La mise au point, l'exposition et la balance des blancs sont réglées lors de la première photo.
-  Environ 11 photos, à 1,5 images/sec. (en mode HQ)
Les photos peuvent être prises plus rapidement que lors d'une prise de vue en série normale. La vitesse de la prise de vue en série varie en fonction du mode d'enregistrement sélectionné. 2 photos, à 2,8 images/sec.
-  La mise au point est réglée séparément pour chaque prise de vue. La vitesse de prise de vue en série AF est plus lente que pour la prise de vue en série normale.
- BKT** En mode bracketing automatique, l'exposition est modifiée automatiquement à chaque photo lorsque vous déclenchez la prise de vue. Vous pouvez sélectionner le différentiel d'exposition et le nombre de photos dans les menus. La mise au point et la balance des blancs sont réglées lors de la première photo.

Fr

■ MESURE

Il existe trois méthodes pour mesurer la luminosité d'un sujet.

- Mesure ESP numérique : mesure séparément le centre du sujet et la zone qui l'entoure.
- Mesure ponctuelle : l'exposition est déterminée en effectuant la mesure à l'intérieur de la zone de mise au point automatique. Ce mode permet de photographier un sujet avec une exposition optimale indépendamment de la lumière en arrière-plan.
- Mesure multiple : mesure la luminosité du sujet sur 8 points différents pour déterminer l'exposition optimale en fonction de la luminosité moyenne. Cette méthode est utilisée en présence d'un sujet fortement contrasté.

MÉMORISATION AE (AE LOCK)

Cette fonction est intéressante dans les situations où une exposition optimale est difficile à obtenir, par exemple en présence d'un contraste excessif entre le sujet et la scène qui l'entoure.

PRISE DE VUE EN MODE GROS PLAN

La mise au point est généralement lente lorsque vous vous rapprochez d'un sujet (W : 7 cm à 60 cm, T : 1,2 m à 2 m). Le mode  permet cependant une mise au point plus rapide. Lorsque le levier du zoom optique se trouve en position grand angle maximum et que vous vous trouvez à 7 cm du sujet, celui-ci peut remplir la totalité de l'image.

PRISE DE VUE EN MODE SUPER GROS PLAN

Ce mode vous permet de prendre des photos à 3 cm du sujet. Les prises de vue normales sont également possibles en mode , mais la position du zoom est fixée automatiquement et ne peut pas être modifiée.

Fr

MISE AU POINT MANUELLE

Utilisez la mise au point manuelle lorsque la mise au point automatique sur un sujet est impossible.

70 | Fr

AFFICHAGE

AFFICHAGE DE VUES FIXES

- 1 **Amenez la molette Mode sur  et appuyez sur le commutateur marche/arrêt.**
 - L'écran ACL s'allume et affiche la dernière photo prise. (Affichage d'une seule photo)
- 2 **Utilisez la molette de défilement pour afficher d'autres photos.**

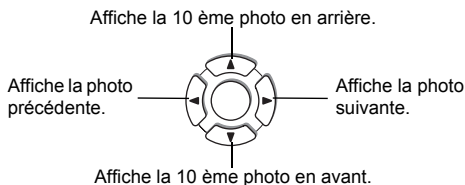

Fr

Contrôle rapide (QUICK VIEW)

Cette fonction vous permet d'afficher les images pendant que l'appareil photo est en mode prise de vue. Elle est utile lorsque vous voulez vérifier rapidement les résultats de la prise de vue avant de continuer.

- 1 **Appuyez sur la touche QUICK VIEW en mode de prise de vue.**
- 2 **Enfoncez à nouveau la touche QUICK VIEW pour revenir au mode prise de vue.**

Affichage en gros plan

Les images affichées sur l'écran ACL peuvent être agrandies 1,5, 2, 2,5, 3, 3,5 ou 4 fois. Cette fonction est utile lorsque vous voulez vérifier les détails d'une photo.

- 1 **Sélectionnez la photo que vous voulez agrandir.**
 - Vous ne pouvez pas agrandir les images qui comportent le symbole .

2 Tirez le levier de zoom vers "T".

- L'image est s'agrandit progressivement à chaque fois que vous tirez sur le levier du zoom.
- Pour revenir à la taille originale de l'image (1x), poussez le levier de zoom vers W.

Affichage d'index

Cette fonction vous permet d'afficher plusieurs images à la fois sur l'écran ACL. Elle est utile lorsque vous voulez rechercher une photo particulière. Vous pouvez afficher 4, 9 ou 16 images.

1 En mode affichage d'une seule image, poussez le levier de zoom vers W.

- Utilisez la molette de défilement pour sélectionner la photo.
- Pour revenir à l'affichage d'une seule image, tirez le levier de zoom vers T.

LECTURE DE VIDÉOS

Fr



1 Utilisez la molette de défilement ou la molette de réglage pour afficher l'image comportant un symbole que vous voulez revoir.

2 Appuyez sur .

- Le menu principal s'affiche.



3 Appuyez sur pour sélectionner MOVIE PLAY.

4 Appuyez sur pour sélectionner MOVIE PLAYBACK, puis appuyez sur .





- La vidéo est lue. Lorsque la fin de la vidéo est atteinte, l'affichage revient automatiquement à son début.
- Les fonctions d'avance/retour rapide sont disponibles pendant la lecture.
 -  : Avance rapide. Chaque pression sélectionne la vitesse x1, x2 ou x20.
 -  : Retour rapide. Chaque pression sélectionne la vitesse x1, x2 ou x20.
- Appuyez de nouveau sur  à la fin de la lecture pour afficher le menu.
 - PLAYBACK : Relit la vidéo intégralement.
 - FRAME BY FRAME:

Vous permet de faire défiler la vidéo manuellement, une image à la fois.

EXIT : Quitte le mode lecture de vidéos.



Appuyez sur   pour sélectionner l'opération désirée, puis appuyez sur .

Lorsque l'option FRAME BY FRAME est sélectionnée

-  : Affiche la première image de la vidéo.
-  : Affiche la dernière image de la vidéo.
-  : Affiche l'image suivante. La vidéo défile en continu si vous maintenez la touche enfoncée.
-  : Affiche l'image précédente. La vidéo défile en continu en marche arrière si vous maintenez la touche enfoncée.
-  : Affiche le menu MOVIE PLAYBACK.

PROTECTION DES PHOTOS

Il est conseillé de protéger les photos importantes pour éviter de les effacer accidentellement.

- 1 Utilisez la molette de défilement ou la molette de réglage pour afficher l'image que vous voulez protéger.**
- 2 Appuyez sur .**
 - Pour annuler la protection, appuyez de nouveau sur .



- Les photos protégées ne peuvent être supprimées ni avec la fonction d'effacement de toutes les photos, ni avec la fonction d'effacement d'une seule photo, mais elles seront toutes effacées par un formatage.

Fr





EFFACEMENT DE PHOTOS

Cette fonction permet d'effacer les photos enregistrées. Vous pouvez effacer les photos une par une ou toutes les photos de la carte à la fois.









- Une fois effacées, les photos ne peuvent pas être récupérées. Par conséquent, vérifiez chaque photo avant de l'effacer pour éviter toute suppression accidentelle.

Effacement d'une seule photo

- 1 Utilisez la molette de défilement pour afficher l'image que vous voulez effacer.**
- 2 Appuyez sur .**
 - L'écran  ERASE s'affiche.
- 3 Appuyez sur   pour sélectionner YES, puis appuyez sur .**
 - La photo est effacée et le menu est fermé.

Effacement de toutes les photos



- 1 Dans le menu principal, sélectionnez **MODE MENU** → **CARD** → **CARD SETUP** et appuyez sur .
- 2 Appuyez sur   pour sélectionner  **ALL ERASE**, puis appuyez sur .
- 3 Appuyez sur  pour sélectionner **YES**, puis appuyez sur .
 - Toutes les photos sont effacées.

FORMATAGE (CONFIGURATION DE LA CARTE)

Cette fonction vous permet de formater des cartes. Le formatage prépare les cartes à recevoir des données. Avant d'utiliser des cartes d'une marque autre que Olympus ou des cartes qui ont été formatées sur un ordinateur, vous devez les formater avec cet appareil photo.

-  **Remarque**
- Toutes les données existantes, y compris les images protégées, sont effacées lorsque la carte est formatée. Veillez à sauvegarder ou à transférer les données importantes sur un ordinateur avant de formater une carte déjà utilisée.

Fr



- 1 Dans le menu principal, sélectionnez **MODE MENU** → **CARD** → **CARD SETUP**, puis appuyez sur .
 - L'écran  **FORMAT** s'affiche.

Lorsque **AUTO** est sélectionné:

Dans le menu principal, appuyez sur  pour sélectionner **CARD SETUP**.

Lorsque  est sélectionné:

Dans le menu principal, sélectionnez **MODE MENU** → **CARD** → **CARD SETUP**, puis appuyez sur . Appuyez sur   pour sélectionner  **FORMAT**, puis appuyez sur .

- 2 Appuyez sur  pour sélectionner **YES**, puis appuyez sur .
 - La barre **BUSY** s'affiche pendant le formatage de la carte.

AFFICHAGE SUR UN TÉLÉVISEUR

Utilisez le câble vidéo fourni avec l'appareil photo pour afficher les images enregistrées sur votre téléviseur.

1 Assurez-vous que le téléviseur et l'appareil photo sont éteints.

Branchez la prise AV OUT de l'appareil photo à la prise d'entrée vidéo du téléviseur avec le câble AV.

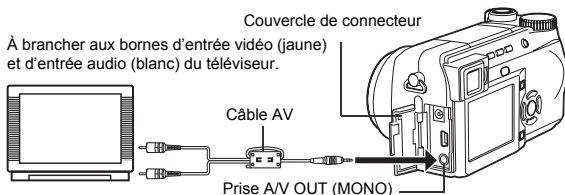

2 Allumez le téléviseur et mettez-le en mode entrée vidéo.

- Reportez-vous au mode d'emploi du téléviseur pour la procédure de sélection de l'entrée vidéo.

Fr

3 Amenez la molette Mode sur et allumez l'appareil photo.

- La dernière photo prise est affichée sur le téléviseur. Utilisez la molette de défilement pour sélectionner la photo que vous voulez afficher.
- Vous pouvez également afficher des photos en gros plan, des index et des diaporamas sur l'écran du téléviseur.



Remarque

- Il est conseillé d'utiliser l'adaptateur secteur en option lorsque vous vous servez de l'appareil photo avec un téléviseur.
- Vérifiez si le signal de sortie de l'appareil photo est le même que le signal vidéo de votre téléviseur.

RÉSERVATION D'IMPRESSION/IMPRESSION DIRECTE

RÉSERVATION D'IMPRESSION

DPOF est l'abréviation de l'anglais "Digital Print Order Format" (Format de commande de tirage numérique). Il s'agit d'un format utilisé pour enregistrer automatiquement les informations d'impression à partir des appareils photo numériques.

Si vous apportez une carte qui contient des informations d'impression à un boutique d'impression qui prend en charge le format DPOF, il pourra effectuer les tirages d'après les réservations DPOF. Vous pouvez également effectuer les tirages vous-même sur une imprimante compatible DPOF.

Réservation de toutes les images

Cette fonction vous permet d'imprimer toutes les photos enregistrées sur la carte. Indiquez le nombre de tirages souhaités et précisez si la date et l'heure doivent ou non être imprimées.

Réservation d'une seule image

Utilisez cette fonction pour n'imprimer que les photos sélectionnées. Utilisez aussi pour modifier le nombre enregistré de tirages et les réglages de la date/l'heure. Affichez les photos à imprimer et sélectionnez le nombre souhaité de tirages.

Réinitialisation des données de réservation d'impression

Cette fonction vous permet de réinitialiser les données de réservation d'impression pour les images enregistrées sur la carte.

IMPRESSION DIRECTE (PictBridge)

En connectant l'appareil à une imprimante compatible PictBridge à l'aide d'un câble USB, vous pouvez imprimer directement des photos enregistrées sans utiliser d'ordinateur.

PictBridge est la norme utilisée pour connecter des appareils photo numériques et des imprimantes de différents fabricants et pour imprimer des photos directement.

- PRINT** Imprime la photo sélectionnée.
- ALL PRINT** Imprime toutes les images sur la carte.
- MULTI PRINT *** Imprime une photo dans plusieurs formats.
- ALL INDEX *** Imprime un index de toutes les photos stockées sur la carte.
- PRINT ORDER *** Imprime les photos selon les données de réservation d'impression. Si aucune réservation d'impression n'a été effectuée, l'option n'est pas affichée.

*Il se peut que cette option ne soit pas disponible pour certains types d'imprimante.

Reportez-vous au "Manuel de référence" sur le CD-ROM pour plus d'informations.

TRANSFERT DES PHOTOS VERS UN ORDINATEUR

En raccordant l'appareil photo à un ordinateur avec le câble USB fourni, vous pouvez transférer des images d'une carte vers l'ordinateur. Certains systèmes d'exploitation peuvent nécessiter un réglage spécial avant du premier branchement de l'appareil. Suivre le schéma ci-dessous. Pour plus de détails sur les procédures décrites dans le tableau, se référer au "Manuel de référence" sur le logiciel CD. Veuillez également consulter le "Guide d'installation de logiciel" livré avec le CD-ROM.

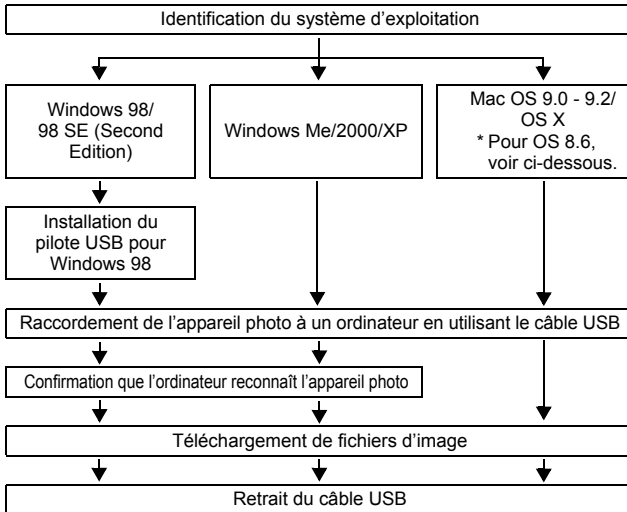

Fr

* Même si votre ordinateur dispose d'un connecteur USB, le transfert de données peut ne pas fonctionner correctement si vous utilisez l'un des systèmes d'exploitation indiqués ci-dessous ou si vous avez un connecteur USB additionnel (carte d'extension, etc.).

- Windows 95/NT 4.0
- Windows 98/98 SE actualisé à partir de Windows 95
- Mac OS 8.6 ou inférieur (sauf Mac OS 8.6 avec USB MASS Storage Support 1.3.5 installés en usine)
- Le transfert de données n'est pas garanti sur un système d'ordinateur construit à la maison ou sur un ordinateur sans système d'exploitation installé en usine.



Remarque

- Vous pouvez visionner des images en utilisant: des applications graphiques qui supportent le format de fichier JPEG (Paint Shop Pro, Photoshop, etc.); des navigateurs Internet (Netscape Communicator, Microsoft Internet Explorer, etc.); CAMELIA Master; ou d'autres logiciels. Pour des détails sur l'utilisation des applications graphiques disponibles dans le commerce, reportez-vous à leurs manuels d'utilisations.

- QuickTime est nécessaire pour visionner des vidéos. QuickTime figure sur le CD fourni.
- Si vous voulez éditer des images, vous devez d'abord les télécharger sur votre ordinateur. Avec certains types de logiciels, les fichiers d'image peuvent être détruits si vous tentez d'éditer (faire pivoter, etc.) alors qu'ils sont toujours sur la carte.



■ POUR LES UTILISATEURS D'AUTRES SYSTÈMES D'EXPLOITATION

Les utilisateurs d'autres systèmes d'exploitation ne peuvent pas utiliser le câble USB fourni pour connecter l'appareil photo directement à l'ordinateur.

- **Windows 95**
- **Windows NT**
- **Mac OS avant OS 9**

Vous pouvez télécharger des images directement vers votre ordinateur en utilisant un adaptateur de carte PC (en option).

Votre ordinateur possède-t-il une interface USB?

Le port USB est indiqué par le symbole . Vérifiez que le port est bien accompagné du symbole .

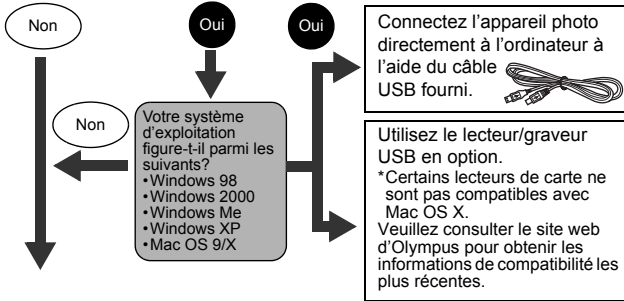



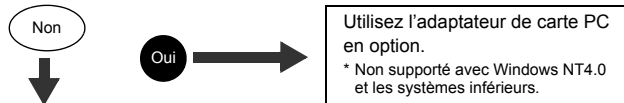





Votre ordinateur possède-t-il un logement de carte PC intégré?



Adressez-vous au représentant Olympus le plus près de chez vous.

Reportez-vous au "Manuel de référence" sur le CD-ROM pour plus d'informations. Pour la connexion à l'ordinateur, veuillez consulter le "Guide d'installation de logiciel" livré avec le CD-ROM.

CODES D'ERREUR

Indication de l'écran ACL	Cause possible	Solution
 NO CARD	[PAS DE CARTE] La carte n'est pas insérée, ou elle ne peut pas être identifiée.	Insérez une carte ou remplacez la carte existante. Si le problème persiste, formatez la carte. Si la carte ne peut pas être formatée, vous ne pouvez pas l'utiliser.
 CARD ERROR	[ERR CARTE] Il y a un problème avec la carte.	Utilisez un autre type de carte ou insérez une nouvelle carte.
 WRITE-PROTECT	[ECRIT PROTEGE] Il est interdit d'écrire sur la carte.	L'image enregistrée a été protégée (lecture seule) sur un ordinateur. Vous devez télécharger l'image sur un ordinateur et annuler cet attribut.
 CARD FULL	[CARTE PLEINE] La carte est pleine. Vous ne pouvez plus enregistrer de photos, de vidéos ou des informations telles qu'une réservation d'impression.	Remplacez la carte ou effacez une partie des photos. Avant de les effacer, téléchargez les images importantes sur un ordinateur.
 NO PICTURE	[PAS IMAGE] Il n'y a aucune photo sur la carte.	La carte ne contient aucune image. Enregistrez des photos.
 PICTURE ERROR	[ERREUR D'IMAGE] Il y a un problème avec l'image sélectionnée qui ne peut pas être lue sur cet appareil photo.	Utilisez un logiciel de traitement d'image pour l'afficher sur un ordinateur. Si vous n'y parvenez pas, cela signifie que le fichier image est endommagé.
 CARD-COVER OPEN	[COUVER CARTE] Le couvercle du logement de la carte est ouvert.	Fermez le couvercle du logement de carte.
	La carte n'est pas formatée.	Formatez la carte. Toutes les données de la carte seront effacées.

Fr

CARACTÉRISTIQUES

Type d'appareil	: Appareil photo numérique (prise de vue et affichage)
Système d'enregistrement	
Vue fixe	: Enregistrement numérique, TIFF (non compressé), JPEG (selon la règle de conception des systèmes de fichiers d'appareil photo (DCF))
Normes applicable	: Exif 2.2, Digital Print Order Format (DPOF), PRINT Image Matching II, PictBridge
Vue fixe avec son	: Format Wave
Vidéo	: Prise en charge du format QuickTime Motion JPEG
Mémoire	: xD-Picture Card (16 - 512 Mo)
Résolution	: 3.200 × 2.400 pixels (ENLARGE SIZE : SHQ, HQ) 2.048 × 1.536 pixels (TIFF, SHQ, HQ) 2.048 × 1.360 pixels (3 :2 TIFF, SHQ, HQ) 1.600 × 1.200 pixels (TIFF, SQ1) 1.280 × 960 pixels (TIFF, SQ1) 1.024 × 768 pixels (TIFF, SQ2) 640 × 480 pixels (TIFF, SQ2)
Fr	
Nombre d'images enregistrables	
avec une carte de 16 Mo (Sans son)	: Environ 1 images (TIFF : 2.048 × 1.536) Environ 8 images (SHQ : 2.048 × 1.536) Environ 20 images (HQ : 2.048 × 1.536) Environ 49 images (SQ1 : 1.280 × 960 NORMAL) Environ 165 images (SQ2 : 640 × 480 NORMAL)
Nombre de pixels effectifs	: 3.200.000 de pixels
Capteur d'image	: Capteur d'image CCD à semi-conducteurs de 1/2,7 pouce 3.340.000 pixels (bruts)
Objectif	: Objectif Olympus 6,3 mm à 63 mm, f2,8 à f3,7, 11 éléments en 7 groupes (équivalent à un objectif de 42 mm à 420 mm sur un appareil photo de 35 mm)
Système de mesure	: Mesure ESP numérique, mesure ponctuelle
Ouverture	: f2,8 à f8,0
Vitesse d'obturation	: 15 à 1/1000 seconde
Portée de prise de vue	: 0,6 m à ∞ (W), 2 m à ∞ (T) (NORMAL) 0,07 m à ∞ (W), 1,2 m à ∞ (T) (mode gros plan)
Viseur	: Écran couleur à cristaux liquides TFT de 0,44", 240.000 pixels

- Écran ACL : Écran couleur à cristaux liquides TFT de 1,8",
118.000 pixels
- Mise au point automatique : Mise au point à système TTL
Système de détection de contraste
- Connecteurs externes : Prise d'entrée CC (DC IN), connecteur USB (mini - B),
prise de sortie A/V
- Calendrier automatique : de 2000 à 2099
- Conditions de fonctionnement
- Température : 0°C à 40°C (32°F à 104°F) (fonctionnement)
-20°C à 60°C (-4°F à 140°F) (stockage)
- Humidité : 30% à 90% (utilisation)/10% à 90% (stockage)
- Alimentation : Uniquement une batterie lithium-ion Olympus LI-10B
Adaptateur secteur spécifié par Olympus (en option)
- Dimensions : 104,5 mm (L) × 60 mm (H) × 68,5 mm (P)
(hors saillies)
- Poids : 280 g (sans batterie ni carte)

CARACTÉRISTIQUES MODIFIABLES SANS PRÉAVIS NI OBLIGATIONS DE LA PART DU FABRICANT.

Fr

Fr 81

INHALT

ERSTE SCHRITTE	84
MENÜFUNKTIONEN	96
GRUNDLEGENDE AUFNAHMEFUNKTIONEN	102
Einzelbildmodus	104
Wenn die richtige Bildschärfe nicht erzielt werden kann (Schärfespeicher)	105
Movie-Aufnahme	106
Einzoomen eines Motivs (Optischer Zoom)	106
Blitzprogrammwahl	107
Verwendung des Selbstauslösers	108
WEITERE AUFNAHMEFUNKTIONEN	109
WIEDERGABE	111
Einzelbildwiedergabe	111
Movie-Wiedergabe	112
Bilder vor dem Löschen schützen	113
Bildlöschung	113
Kartenformatierung (CARD SETUP)	114
Wiedergabe auf einem Fernsehgerät	115
DRUCKVORAUSWAHL/DIREKTES AUSDRUCKEN . . .	116
HERUNTERLADEN VON BILDERN AUF IHREN COMPUTER . .	117
FEHLERMELDUNGEN	119
TECHNISCHE DATEN	120

De

Diese Bedienhinweise sind ausschließlich als Kurzinformation zu verstehen. Weitere Einzelheiten zu den hier beschriebenen Funktionen finden Sie im "Referenzhandbuch" auf der CD-ROM.

- Lesen Sie sich dieses Handbuch sorgfältig durch, bevor Sie die Kamera benutzen, um eine ordnungsgemäße Bedienung zu gewährleisten.
- Wir empfehlen, vor wichtigen Aufnahmen Probeaufnahmen vorzunehmen, um sich mit der Bedienung und den Funktionen der Kamera vertraut zu machen.
- Diese Bedienhinweise sind lediglich als einfache Anleitung zu verstehen. Weitere Einzelheiten zu den hier beschriebenen Funktionen finden Sie im Referenzhandbuch auf der CD-ROM. Zum Anschließen an einen Personal Computer oder zu Installation der mitgelieferten Software lesen Sie bitte die Software-Installationsanleitung (ist dem CD-ROM-Paket als Ausdruck beigelegt).

Für Kunden in Nord- und Südamerika

Für Kunden in den USA

Betriebslaubnis

Modellnummer	: C-760 Ultra Zoom
Markenname	: OLYMPUS
Verantwortlicher Hersteller	: Olympus America Inc.
Adresse	: 2 Corporate Center Drive, Melville, New York 11747-3157, USA
Telefonnummer	: 1-631-844-5000

Auf Übereinstimmung mit den FCC-Bestimmungen geprüft.
FÜR DEN HEIM- UND BÜROGEBRAUCH

Dieses Gerät erfüllt die Auflagen unter Abschnitt 15 der FCC-Bestimmungen. Das Betreiben dieses Geräts ist zulässig, wenn die nachfolgend genannten Auflagen erfüllt werden:

- (1) Von diesem Gerät dürfen keine schädlichen Störeinstreuungen ausgehen.
- (2) Dieses Gerät muss die Einwirkung von Störeinstreuungen zulassen. Dies schließt Störeinstreuungen ein, welche Beeinträchtigungen der Funktionsweise oder Betriebsstörungen verursachen können.

Für Kunden in Kanada

Dieses digitale Gerät der Klasse B erfüllt alle Anforderungen der Vorschriften für Geräte, die Störeinstreuungen verursachen.

Für Kunden in Europa



Das (CE)-Zeichen bestätigt, dass dieses Produkt mit den europäischen Bestimmungen für Sicherheit, Gesundheit, Umweltschutz und Personenschutz übereinstimmt. Mit dem (CE)-Zeichen versehene Kameras sind für den europäischen Markt bestimmt.

Warenzeichen

- IBM ist ein eingetragenes Warenzeichen der International Business Machines Corporation.
- Microsoft und Windows sind eingetragene Warenzeichen der Microsoft Corporation.
- Macintosh ist ein Warenzeichen der Apple Computer Inc.
- Alle weiteren Firmen- und Produktbezeichnungen sind eingetragene Warenzeichen/ Handelsmarken der jeweiligen Rechteinhaber.
- Die Bilddatenverwaltung dieser Kamera unterstützt die DCF-Norm „Design Rule for Camera File System“ der JEITA (Japan Electronics and Information Technology Industries Association).

ERSTE SCHRITTE

BESCHREIBUNG DER TEILE

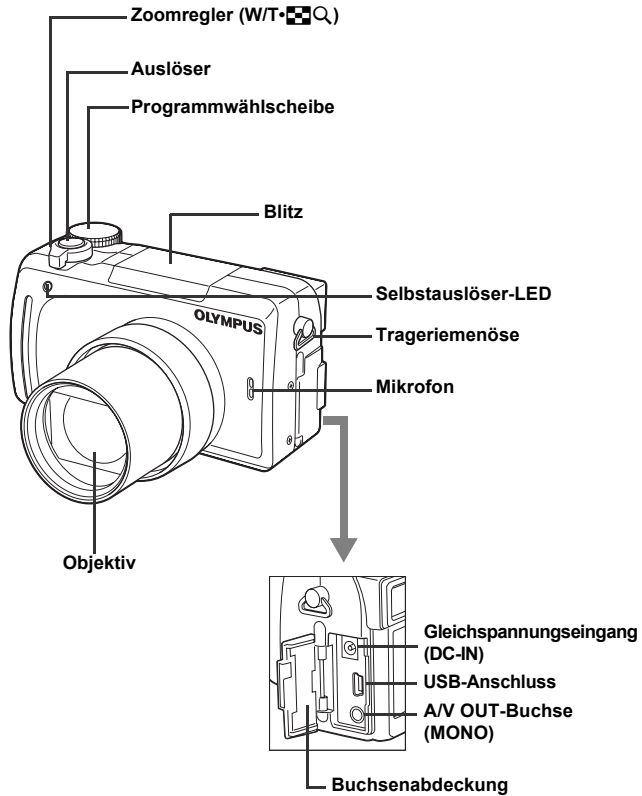

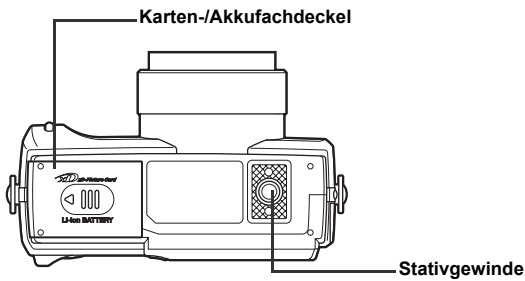
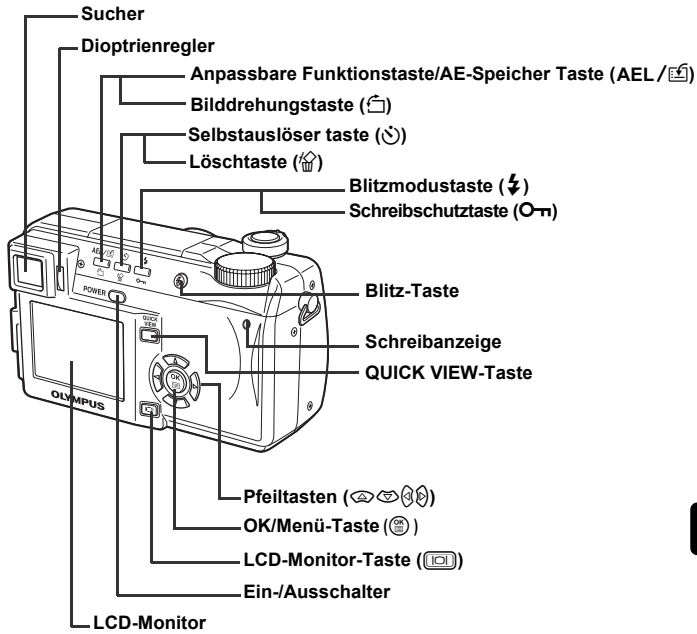

De





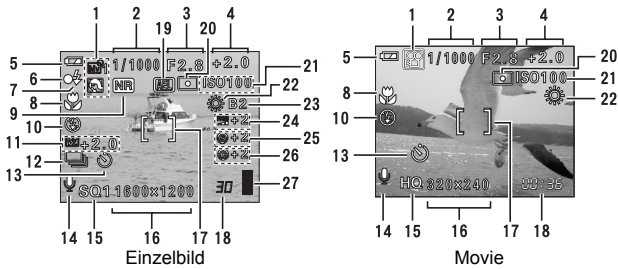



LCD-MONITOR-UND SUCHER-ANZEIGEN

Aufnahmemodus



	Funktion	Anzeigen
1	Aufnahmemodus	P, A, S, M ,
2	Verschlusszeit	15" – 1/1000
3	Blendenwert	F2.8 – F8.0
4	Belichtungskorrektur Belichtungsrichtwert	-2.0 – +2.0 -3.0 – +3.0
5	Akkuladestatus	
6	Grüne LED	
7	Blitzbereitschaft Verwackelungswarn- zeige/Blitzladebetrieb	(Leuchtet) (Blinkt)
8	Nahaufnahmemodus Super-Nahaufnahmemodus Manuelle Scharfstellung	 MF
9	Rauschminderung	NR
10	Blitzmodus	SLOW1, SLOW1, SLOW2
11	Blitzstärkensteuerung	-2.0 – +2.0
12	Auslösermodus	HI AF BKT
13	Selbstauslöser	
14	Tonaufzeichnung	

De

	Funktion	Anzeigen
15	Speichermodus	TIFF, SHQ, HQ, SQ1, SQ2
16	Bildauflösung	2048 × 1536, 1280 × 960, 640 × 480, 320 × 240 usw.
17	AF-Markierung	[]
18	Anzahl der speicherbaren Einzelbilder	30
	Aufnahmerestzeit	00:36
19	AE-Speicher (AE Lock)	
	AE Memory	
20	Spotmessung	
21	ISO	ISO 100, ISO 200, ISO 400
22	Weißabgleich	
23	Weißabgleich anpassen	B1 – B7, R1 – R7
24	Farbsättigung	 -5 – +5
25	Bildschärfe	 -5 – +5
26	Kontrast	 -5 – +5
27	Speichersegmente	

De

Wiedergabemodus

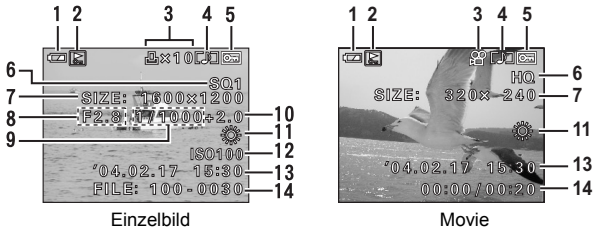

	Funktion	Anzeigen
1	Akkuladezustand	
2	Bild Wechseln	
3	Druckvorauswahl, Anzahl der Ausdrücke Movie	× 10
4	Tonwiedergabe	
5	Schreibschutz	
6	Speichermodus	TIFF, SHQ, HQ, SQ1, SQ2
7	Bildauflösung	2048 × 1536, 1280 × 960, 640 × 480, 320 × 240 usw.
8	Blendenwert	F2.8 – F8.0
9	Verschlusszeit	15" – 1/1000
10	Belichtungskorrektur	-2.0 – +2.0
11	Weißabgleich	WB AUTO, , , , , ,
12	ISO	ISO 100, ISO 200, ISO 400
13	Datum und Zeit	'04.02.17 15:30
14	Dateinummer, Bildnummer Spielzeit/ Gesamtspielzeit	FILE: 100 – 0030, 30 00:00/00:20

De

Speichersegmentanzeige

Die Speichersegmentanzeige leuchtet, wenn Sie ein Einzelbild erstellen. Während der Akkuladezustand leuchtet, wird die Aufnahme auf die Karte gespeichert. Die Speichersegmentanzeige ändert sich wie nachfolgend gezeigt je nach Aufnahmestatus. Bei der Movie-Aufnahme erscheint diese Anzeige nicht.

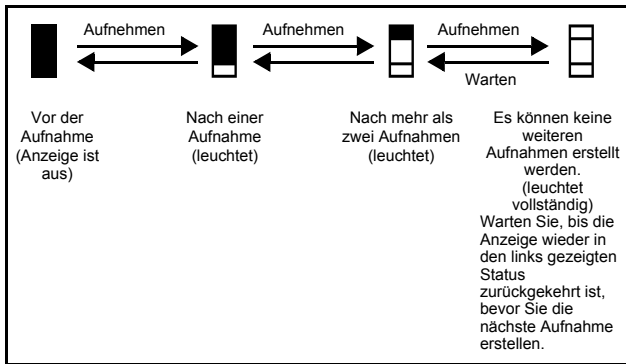
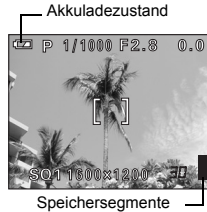

De

Akkuladezustand

Ist die verbleibende Akkuleistung gering, verändert sich die Akkuzustandsanzeige wie folgt, während die Kamera eingeschaltet oder in Benutzung ist.

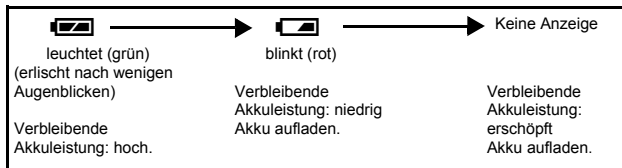

ANBRINGEN DES TRAGERIEMENS UND OBJEKTIVSCHUTZ

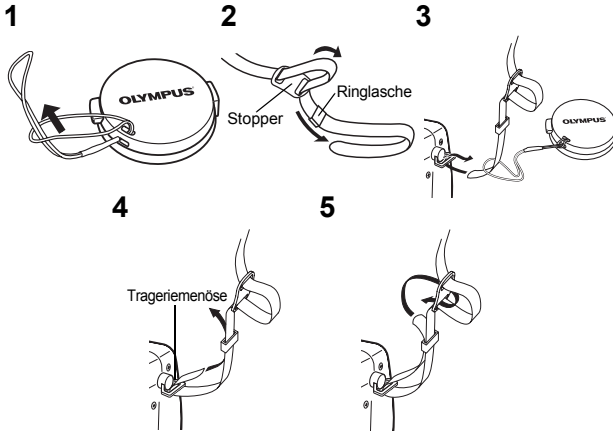

AUFLADEN DES AKKUS

De

Dieses Kamera verwendet einen Olympus Lithium-Ionen-Akku (LI-10B). Verwenden Sie für diese Kamera ausschließlich diesen Akku. Andere Akkus dürfen nicht verwendet werden.

Wenn Sie die Kamera kaufen, ist der Akku noch nicht vollständig geladen. Laden Sie den Akku daher erst vollständig mit dem dafür vorgesehenen Ladegerät (LI-10C) auf, bevor Sie die Kamera zum ersten Mal benutzen. Die Einzelheiten hierzu finden Sie in der Bedienungsanleitung des Ladegeräts (mitgeliefert).

- 1 Achten Sie darauf, dass die \oplus und \ominus Pole des Akkus beim Einlegen ins Ladegerät wie in der rechtsstehenden Abbildung gezeigt korrekt ausgerichtet sind.**

- Während des Ladevorgangs leuchtet die Ladezustandsanzeige rot.
- Wenn der Ladevorgang abgeschlossen ist, wechselt die Ladezustandsanzeige von rot auf grün.
- Der Ladevorgang dauert normalerweise 2 Stunden.

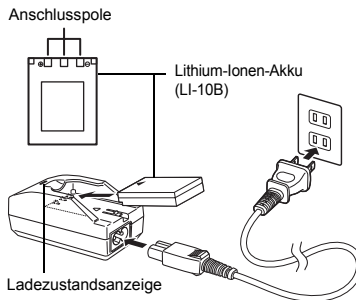

■ EINLEGEN UND ENTFERNEN DER KARTE UND DES AKKUS

1 Vergewissern Sie sich, dass die Kamera ausgeschaltet ist.

- Der LCD-Monitor ist ausgeschaltet.
- Der Sucher ist ausgeschaltet.
- Das Objektiv darf nicht ausgefahren sein.

2 Schieben Sie den Karten-/ Akkufachdeckel in Richtung **(A), und heben Sie ihn anschließend in Richtung **(B)**.**

- Zum Bewegen des Akkufachdeckels die Fingerkuppe verwenden. Verwenden Sie nicht Ihren Fingernagel, da es dadurch zu Verletzungen kommen kann.

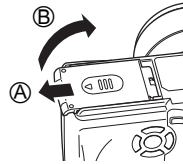

3 Einlegen des Akkus **Richten Sie den Akku wie nachfolgend gezeigt aus. Schieben Sie den Akku in das Akkufach und fixieren Sie diese mit der Akkufachentriegelung.**

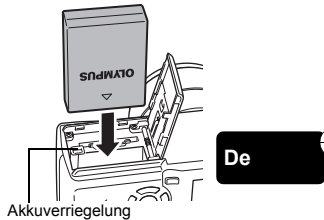

Entnehmen des Akkus **Schieben Sie die Akkuverriegelung in die Richtung der Pfeilmarkierung. Der Akku springt ein Stück nach oben und lässt sich nun herausziehen. Halten Sie den Akku dabei gerade.**



Warnhinweis für niedrige Akkuleistung

Je nach mit der Digitalkamera ausgeführten Funktion kann deren Stromverbrauch deutlich schwanken. Wenn Sie einen erschöpften Akku verwenden, kann es sein, dass sich die Kamera mangels ausreichender Stromversorgung abschaltet, ohne zuvor den Warnhinweis für die niedrige Akkuleistung anzuzeigen.

Einlegen einer Karte

Halten Sie die Karte richtig herum und legen Sie sie ins Kartenfach ein.

- Schieben Sie die Karte hinein, während Sie diese gerade halten.
- Wenn Sie Karte falsch herum oder in einem falschen Winkel einlegen, kann der Kontaktbereich der Karte beschädigt werden oder die Karte verklemmt sich.
- Wenn die Karte nicht vollständig eingeschoben wird, können unter Umständen keine Daten auf die Karte geschrieben werden.

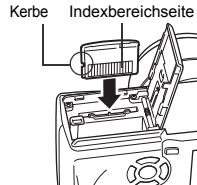

Entnehmen einer Karte

Drücken Sie die Karte zum Entriegeln vorsichtig nach innen und lassen Sie sie anschließend langsam herausgleiten.

- Die Karte wird dabei ein kleines Stück aus dem Einschubfach ausgeschoben und bleibt danach stehen. Halten Sie die Karte gerade und ziehen Sie sie heraus.

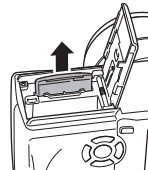
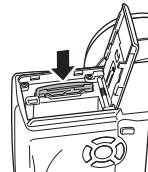

- 4 Schließen Sie den Einlegen und Entnehmen der Karte und des Akkus in Richtung © und schieben Sie ihn anschließend wie gezeigt in Richtung ①.**

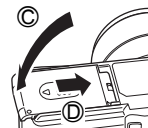

Vorsichtsmaßnahmen beim Entfernen der Karte

Wenn Sie Ihren Finger zu schnell von der Karte lösen, nachdem Sie diese vollständig nach innen gedrückt haben, kann es passieren, dass die Karte unvermittelt aus dem Einschub ausgeworfen wird.



De

EIN- UND AUSSCHALTEN DER KAMERA

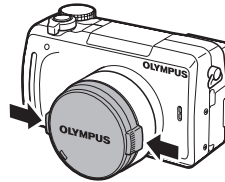
- 1 Drücken Sie wie durch die Pfeile angezeigt auf die beiden äußeren Riegel des Objektivschutzes und nehmen Sie diesen vom Objektiv ab.**



- 2 Drücken Sie auf den Ein-/Ausschalter der Kamera.**

- Die Kamera schaltet sich ein und das Objektiv wird ausgefahren, wenn die Programmwählscheibe auf einen anderen Modus als  eingestellt ist. Das Objektiv wird ausgeschoben, und der Sucher schaltet sich ein.
- Wenn die Programmwählscheibe auf  eingestellt ist, schaltet sich die Kamera im Wiedergabemodus ein, worauf der LCD-Monitor eingeschaltet wird.

Programmwählscheibe

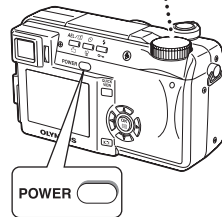













- 3 Zum Ausschalten der Kamera drücken Sie erneut auf den Ein-/Ausschalter der Kamera.**





















- Um Akkustrom zu sparen, wechselt die Kamera automatisch in den Sleep-Modus, wenn innerhalb von 3 Minuten kein Bedienungsschritt erfolgt. Die Kamera schaltet sich wieder ein, sobald Sie den Auslöser oder den Zoomregler leicht drücken.

AUSWÄHLEN EINER SPRACHE

- 1 Stellen Sie die Programmwählscheibe auf P und drücken Sie anschließend auf den Ein-/Ausschalter der Kamera, um die Kamera einzuschalten.**
- 2 Drücken Sie .**
 - Das Hauptmenü wird angezeigt.
- 3 Drücken Sie auf die Pfeiltaste  und wählen Sie MODE MENU.**
- 4 Drücken Sie   und wählen Sie den Menüanzeiger SETUP. Drücken Sie anschließend .**
- 5 Drücken Sie   und wählen Sie . Drücken Sie anschließend .**
 - Der grüne Begrenzungsrahmen bewegt sich zur gewählten Funktion.
- 6 Drücken Sie   und wählen Sie die gewünschte Sprache. Drücken Sie anschließend .**
- 7 Drücken Sie  erneut, um das Menü zu schließen.**
- 8 Zum Ausschalten der Kamera drücken Sie erneut auf den Ein-/Ausschalter der Kamera.**

De

EINSTELLEN VON DATUM UND ZEIT

- 1 Stellen Sie die Programmwählscheibe auf P und drücken Sie anschließend auf den Ein-/Ausschalter der Kamera, um die Kamera einzuschalten.**
- 2 Drücken Sie .**
 - Das Hauptmenü wird angezeigt.
- 3 Drücken Sie auf die Pfeiltaste  und wählen Sie MODE MENU.**
- 4 Drücken Sie   und wählen Sie den Menüanzeiger SETUP. Drücken Sie anschließend .**
- 5 Drücken Sie   und wählen Sie . Drücken Sie anschließend .**
 - Der grüne Begrenzungsrahmen bewegt sich zur gewählten Funktion.
- 6 Drücken Sie   und wählen Sie eines der nachfolgenden Datumsformate: Y-M-D (Jahr/Monat/Tag), M-D-Y (Monat/Tag/Jahr), D-M-Y (Tag/Monat/Jahr). Drücken Sie anschließend .**
 - Wechseln Sie auf die Einstellung der Jahreszahl.
 - In diesem Anwendungsbeispiel wird das Datumsformat Y-M-D verwendet.
- 7 Drücken Sie   zum Einstellen des Jahres und anschließend , um zur Einstellung für die Monatszahl zu gelangen.**
 - Drücken Sie , um zur vorherigen Einstellung zurückzugelangen.
 - Die ersten beiden Ziffern der Jahreszahl lassen sich nicht ändern.
- 8 Wiederholen Sie diese Bedienungsschritte, bis Datum und Zeit vollständig eingestellt sind.**
 - Die Uhrzeit wird stets im 24-Stunden-Format angezeigt. Deshalb wird das englische Uhrzeitformat wie z. B. „2 p.m.“ immer als „14:00“ dargestellt.
- 9 Drücken Sie .**
 - Zur sekundengenauen Zeitmessung  zur vollen Minute (00 Sekunden) drücken. Die Zeitmessung wird beim Drücken dieser Taste aktiviert.
- 10 Zum Ausschalten der Kamera drücken Sie erneut auf den Ein-/Ausschalter der Kamera.**



Hinweis

- Die Einstellungen für Datum und Zeit werden gelöscht, wenn in der Kamera für circa 1 Stunde keine Batterien eingelegt sind.

De



MENÜFUNKTIONEN

VERWENDEN DER MENÜS UND MENÜANZEIGER

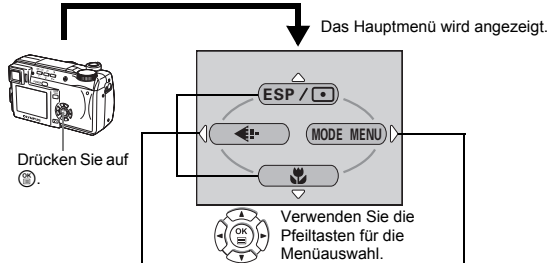

Wenn Sie die Kamera einschalten und  drücken, erscheint das Hauptmenü auf dem LCD-Monitor oder Sucher. Die Funktionen der Kamera werden über Menü eingestellt.



AUSWECHSELBARE MENÜFUNKTIONEN













- Damit gelangen Sie direkt zu den Einstellmenüs.
- Zeigt Funktionstasten am unteren Bildschirmrand an.
- Die in den auswechselbaren Menüfunktionen enthaltenen Funktionen sind auch über das MODE MENU erreichbar.
- Die auswechselbaren Menüfunktionen lassen sich in jedem Modus außer **AUTO**   auswechseln.

MODE MENU

- Damit können Sie auf die Menüauswahl für das Einstellen der ISO-Empfindlichkeit, der Schärfe, usw. zugreifen.
- Unterteilt die Einstellungen in 4 Menüanzeiger.
- Drücken Sie  , um einen Menüanzeiger auszuwählen und um sich die zugehörigen Menüfunktionen anzeigen zu lassen.
- Im Modus **AUTO** ist kein Menümodus verfügbar.

De





Verwenden der Mode-Menüs

- 1 Drücken Sie , um das Hauptmenü anzuzeigen. Drücken Sie .
- 2 Drücken Sie  , um einen Menüanzeiger auszuwählen und anschließend .
- 3 Drücken Sie   und wählen Sie die gewünschte Funktion. Drücken Sie anschließend .
- 4 Drücken Sie  , um eine Einstellung auszuwählen. Drücken Sie , um die Einstellung zu übernehmen. Drücken Sie  erneut, um das Menü zu schließen und zum Aufnahmestatus zurückzukehren.

Auswechselbare Menüfunktionen

Aufnahmemodus

DRIVE

Verändert den Aufnahmemodus zwischen  (Einzelbildaufnahme),  (Serienaufnahme), **HI**  (Hochgeschwindigkeits-Serienaufnahme), **AF**  (AF-Serienaufnahme) and **BKT** (Automatische Belichtungsreihen).

ESP/

Dient zur Wahl der Messmethode (ESP,  oder MULTI).

DIGITAL ZOOM [DIGITALZOOM]

Erweitert den größtmöglichen optischen Zoom und ermöglicht Zoom-Vergrößerungen auf das ungefähr 30fache.



Zum Einstellen von Bildqualität und Bildauflösung.
Einzelbild : TIFF*, SHQ, HQ, SQ1, SQ2
Movie-Aufnahme : SHQ, SQ

* TIFF kann nicht ausgewählt werden, wenn die Programmwahlscheibe auf **AUTO** gestellt wurde.



Zur Aufnahme von sehr nahen Motiven. Wählt OFF,  oder .

WB (Weißabgleich)

Zur Wahl des passenden Weißabgleichs entsprechend der Lichtquelle.



Zur Einstellung von Datum und Zeit.

CARD SETUP [KARTE EINR.]

Formatiert eine Karte.

[]: Bei der Anzeige der deutschsprachigen Menüs.

Wiedergabemodus



Zeigt jedes gespeicherte Bild nacheinander an (Diashow).

MOVIE PLAY [FILM-WIEDERG.]

MOVIE PLAYBACK [FILM-WIEDERG.]	Spielt ein Movie ab.
INDEX	Erzeugt für ein Movie einen Index mit 9 Bildern.
EDIT [BEARBEITEN]	Zum Bearbeiten eines Movies.

INFO

Zeigt alle Aufnahmeinformationen auf dem LCD-Monitor an.

SWITCH FRAME [BILD WECHSELN]

Wählt ALL, um alle Bilder anzuzeigen oder , um nur schreibgeschützte Bilder anzuzeigen.

[]: Bei der Anzeige der deutschsprachigen Menüs.

De

MODE-Menü

Das MODE MENU verfügt über 4 Menüanzeiger. Drücken Sie , um einen Menüanzeiger auszuwählen und die zugehörigen Menüfunktionen anzuzeigen.

Diese Bedienungshinweise sind ausschließlich als Kurzinformation zu verstehen. Weitere Einzelheiten zu den hier beschriebenen Funktionen finden Sie im "Referenzhandbuch" auf der CD-ROM.

Aufnahmemodus

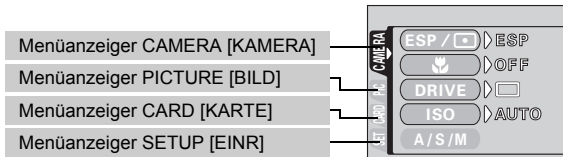





Menüanzeiger CAMERA [KAMERA]	
ESP/	Wählt die Messmethode (ESP, oder MULTI).
	Zur Aufnahme von sehr nahen Motiven. Wählt OFF, , .
DRIVE	Verändert den Aufnahmemodus zwischen (Einzelbildaufnahme), (Serienaufnahme), (Hochgeschwindigkeits-Serienaufnahme), (AF-Serienaufnahme) und (automatische Belichtungsreihen).
ISO	Verändert die Einstellung der ISO-Empfindlichkeit zwischen AUTO, 100, 200 und 400.
A/S/M	Verändert den Aufnahmemodus zwischen A (Aufnahme mit vorrangigem Blendenwert), S (Aufnahme mit vorrangiger Verschlusszeit) und M (Manuelle Aufnahme).
1/2/3/4	Zum Auswählen eines Modus bei der Aufnahmeerstellung im Modus.
	Zur Regulierung der Blitzlichtstärke.
SLOW	Wechselt zwischen SLOW1 (1. Verschlussvorhängeffekt: Blitzabgabe beim Öffnen des Verschlusses), SLOW1 (1. Blitzabgabe beim Öffnen des Verschlusses mit Vorblitzabgabe) und SLOW2 (2. Verschlussvorhängeffekt: Blitzabgabe beim Schließen des Verschlusses), wenn der Blitzmodus auf SLOW (Blitzsynchronisation mit einer langen Verschlusszeit) eingestellt wird.
NOISE REDUCTION [RAUSCHMIND.]	Vermindert das Bildrauschen, das bei langen Verschlusszeiten entstehen kann.
DIGITAL ZOOM [DIGITALZOOM]	Erweitert den größtmöglichen optischen Zoom und ermöglicht Zoom-Vergrößerungen auf das ungefähr 30fache.
FULLTIME AF [AF PERMANENT]	Zur permanenten Scharfstellung, ohne dass hierzu der Auslöser halb nach unten gedrückt gehalten werden muss.
AF MODE [AF-MODUS]	Wechselt die Autofokus-Methode (iESP oder SPOT).
	In diesem Modus können Sie mithilfe der Kamera ein Selbstporträt von sich erstellen
PANORAMA	Bei der Verwendung von Olympus CAMEDIA-Karten können Panoramaaufnahmen angefertigt werden.
2 IN 1 [2-IN-1]	Dabei werden zwei nacheinander getätigte Aufnahmen als ein Bild abgespeichert.
FUNCTION [AUFNAHMEFKT]	Damit können Sie Ihren Bildern Spezialeffekte hinzufügen (Schwarz/Weiß, Sepia, weißer Hintergrund für schwarze Buchstaben, schwarzer Hintergrund für weiße Buchstaben).
AF AREA [AF FELD]	Ermöglicht die Veränderung der AF-Markierungsposition mithilfe der Pfeiltasten.
INFO	Legt fest, ob alle Informationen wie beispielsweise die Verschlusszeit oder die WeißabgleichEinstellung angezeigt werden oder nur die nötigsten Informationen.
	Zur Anzeige des Luminanzhistogramms der aufgenommenen Bilder.
(Einzelbilder)	Legt fest, ob bei Einzelbildaufnahmen gleichzeitig Ton aufgezeichnet wird.
(Movies)	Legt fest, ob während einer Movie-Aufnahme auch der Ton mit aufgezeichnet wird oder nicht. Die Tonwiedergabe kann nur über einen Computer, Fernseher usw. erfolgen.

[] : Bei der Anzeige der deutschsprachigen Menüs.

De

Menüanzeiger PICTURE [BILD]	
	Zum Einstellen von Bildqualität und Bildauflösung. Einzelbild: TIFF, SHQ, HQ, SQ1, SQ2
WB (Weißabgleich)	Zur Wahl des passenden Weißabgleichs entsprechend der Lichtquelle.
WB%	Ermöglicht Feinabstimmungen an der jeweiligen Weißabgleichseinstellung.
SHARPNESS [SCHARFE]	Reguliert die Bildscharfe.
CONTRAST [KONTRAST]	Reguliert den Bildkontrast.
SATURATION [FARBSÄTTIGUNG]	Reguliert die Farbsättigung, ohne die Farben selbst zu verändern.

Menüanzeiger CARD [KARTE]	
CARD SETUP [KARTE EINR.]	Formatiert eine Karte.

Menüanzeiger SETUP [EINR.]	
ALL RESET [ALLESZURÜCKSETZEN]	Legt fest, ob die jeweils aktuellen Einstellung nach dem Ausschalten der Kamera beibehalten werden oder nicht.
	Verändert die Sprache der Bildschirmenütexte.
PW ON/OFF SETUP [START/SCHLUSSBILD]	Wählt das Bild, das angezeigt wird, wenn die Kamera ein- und ausgeschaltet wird.
REC VIEW [AUFNAHME ANSICHT]	Legt fest, ob Aufnahmen beim Speichern auf dem LCD-Monitor angezeigt werden.
SLEEP [RUHE MODUS]	Ermöglicht das Programmieren einer Zeit, zu der sich die Kamera automatisch abschaltet.
MY MODE SETUP [MEIN MODUS EIN]	Zum Anpassen der Einstellungen, die im my Modus aktiviert werden.
FILE NAME [DATEINAME]	Ermöglicht eine veränderte Zuweisung von Dateinamen.
PIXEL MAPPING [PIXEL KORREKTUR]	Überprüft den CCD-Chip und die Bildverarbeitungsfunktionen der Kamera auf eventuelle Fehler.
	Reguliert die Sucher- oder LCD-Monitor-Helligkeitseinstellung.
	Zur Einstellung von Datum und Zeit.
m/ft	Wechselt für die manuelle Scharfstellung zwischen den Maßeinheiten m (Meter) und ft (Fuß).
VIDEO OUT [VIDEOSIGNAL]	Wählt je nach angeschlossenem Fernseher zwischen NTSC oder PAL als Videosignal. Das jeweilige Videosignal hängt von der Region ab, in der Sie Ihren Fernseher gekauft haben.
SHORT CUT [TASTEN BELEGUNG]	Damit können Sie häufig verwendete Fernseher als auswechselbare Menüfunktionen einstellen.
CUSTOM BUTTON [PERSÖNLICHE MENÜTASTE]	Damit können Sie der anpassbaren Funktionstaste eine häufig benutzte Funktion Ihrer Wahl zuweisen.
	Schaltet den Piepton zur Bestätigung von Tastenbedienungen und Warnhinweisen aus.

[] : Bei der Anzeige der deutschsprachigen Menüs.

Wiedergabemodus

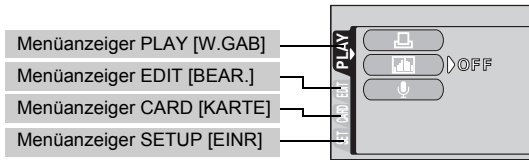

Menüanzeiger PLAY *1 [W. GAB]	
	Speichert die nötigen Informationen auf die Karte, um die aufgenommenen Bilder auszudrucken.
	Zur Anzeige des Luminanzhistogramms.
	Fügt einer bereits erstellten Einzelaufnahme Ton hinzu.

*1 Während der Movie-Wiedergabe ist der Menüanzeiger PLAY nicht sichtbar.

Menüanzeiger EDIT*2 [BEAR.]	
	Verringert die Dateigröße und speichert das veränderte Bild als neue Datei.
	Vergrößert den Ausschnitt eines Bildes und speichert ihn als neue Datei.

*2 Während der Movie-Wiedergabe ist der Menüanzeiger EDIT nicht sichtbar.

Menüanzeiger CARD [KARTE]	
CARD SETUP [KARTE EINR.]	Löscht alle auf der Karte gespeicherten Daten oder formatiert diese.

Menüanzeiger SETUP [EINR.]	
ALL RESET [ALLES ZURÜCKSETZEN]	Legt fest, ob die jeweils aktuellen Einstellung nach dem Ausschalten der Kamera beibehalten werden oder nicht.
	Verändert die Sprache der Bildschirmmenütexte.
PW ON/OFF SETUP [START/SCHLUSSBILD]	Wählt das Bild, das angezeigt wird, wenn die Kamera ein- und ausgeschaltet wird.
SCREEN SETUP [BILD ÜBERN.]	Wählt ein gespeichertes Bild als Begrüßungsbild beim Einschalten der Kamera oder als Verabschiedungsbild beim Ausschalten der Kamera.
	Reguliert die Sucher- oder LCD-Monitor-Helligkeitseinstellung.
	Zur Einstellung von Datum und Zeit.
VIDEO OUT [VIDEOSIGNAL]	Wählt je nach angeschlossenem Fernseher zwischen NTSC oder PAL als Videosignal. Das jeweilige Videosignal hängt von der Region ab, in der Sie Ihren Fernseher gekauft haben.
	Zur Wahl der Bildzahl bei der Indexwiedergabe.
	Schaltet den Piepton zur Bestätigung von Tastenbedienungen und Warnhinweisen aus.

[]: Bei der Anzeige der deutschsprachigen Menüs.

De

GRUNDLEGENDE AUFNAHMEFUNKTIONEN

Programmwählscheibe

Unter den Aufnahmemodi gibt es solche, bei denen die optimalen Einstellungen für die jeweilige Aufnahmesituation automatisch ausgewählt werden. Zusätzlich gibt es Modi, bei denen Sie die Einstellungen selbst auswählen können, so dass sie am besten zu den Aufnahmebedingungen und dem Effekt passen, den Sie erzielen möchten. Sie können vor und nach dem Einschalten der Kamera zwischen den verschiedenen Aufnahmearten wechseln.

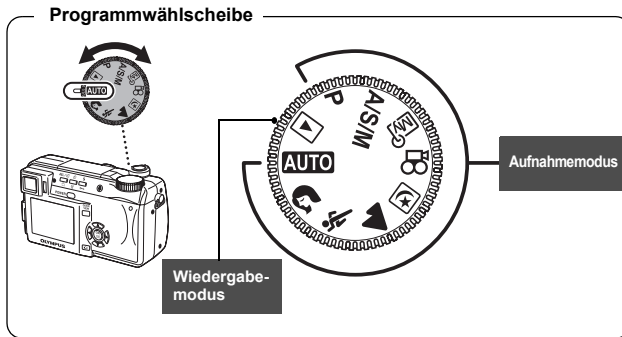

AUTO Vollautomatische Aufnahmeerstellung

Mit dieser Aufnahmeart können Sie Einzelbilder ohne Verwendung spezieller Funktionen oder manueller Anpassungen erstellen. Die Kamera stellt dabei automatisch die optimale Schärfe und Belichtung ein. Dies ist die einfachste Aufnahmeart.

Porträtaufnahmen

Mit diesem Modus können Sie Porträtaufnahmen anfertigen. Er bietet die Möglichkeit, Motive vor einem unscharfen Hintergrund scharf abzubilden. Die Kamera wählt hierfür automatisch die optimalen Aufnahmeeinstellungen.

Sportaufnahmen

Mit diesem Modus können Sie sehr schnell bewegte Motive (zum Beispiel beim Sport) verzerrungsfrei aufnehmen. Die Kamera wählt hierfür automatisch die optimalen Aufnahmeeinstellungen.

Landschaftsaufnahmen

Dieser Modus eignet sich zum Fotografieren von Landschaften und anderen Außenmotiven. Dabei werden der Bildvorder- und -hintergrund gleichmäßig scharf abgebildet. Da die Blau- und Grüntöne in diesem Modus besonders kräftig wiedergegeben werden, eignet er sich hervorragend zum Aufnehmen von Naturmotiven. Die Kamera wählt hierfür automatisch die optimalen Aufnahmeeinstellungen.

Nachtaufnahmen

Dieser Modus eignet sich zum Erstellen von Bildern am Abend oder bei Nacht. Dabei verwendet die Kamera eine längere Verschlusszeit als sonst. Wenn Sie beispielsweise im **AUTO** Modus eine Straße bei Nacht fotografieren, kann es sein, dass Sie aufgrund der fehlenden Helligkeit nur ein dunkles und unkenntliches Bild erzielen. Im Nachtaufnahmemodus wird jedoch das tatsächliche Aussehen der Straße abgebildet. Die Kamera wählt automatisch die optimalen Einstellungen für diese Art von Aufnahmesituation. Da die Verschlusszeit länger ausfällt, sollten Sie die Kamera unbedingt auf einem Stativ stabilisieren.



P Programmaufnahme

Ermöglicht das Erstellen von Einzelaufnahmen. Die Kamera stellt den Blendenwert und die Verschlusszeit ein. Andere Funktionen wie der Blitz- oder Auslösermodus lassen sich manuell anpassen.



A/S/M Aufnahme mit Blendenvorwahl/Aufnahme mit Verschlusszeitvorwahl/Manuelle Aufnahme

Wenn die Programmwählscheibe auf **A/S/M** eingestellt ist, lassen sich über die Menüs die folgenden Funktionen einstellen.

A Aufnahme mit vorrangigem Blendenwert

Hierbei können Sie den gewünschten Blendenwert manuell einstellen. Die Kamera stellt die erforderliche Verschlusszeit automatisch ein. Drücken Sie , um den Blendenwert (F-Nummer) zu erhöhen. Drücken Sie , um den Blendenwert (F-Nummer) zu verringern.

S Aufnahmen mit vorrangiger Verschlusszeit

Hierbei können Sie die gewünschte Verschlusszeit manuell einstellen. Die Kamera stellt den erforderlichen Blendenwert automatisch ein. Drücken Sie , um eine kürzere Verschlusszeit einzustellen. Drücken Sie , um eine längere Verschlusszeit einzustellen.

De

De | 103

M Manuelle Aufnahme

Hierbei können Sie den Blendenwert und die Verschlusszeit manuell einstellen.

Drücken Sie , um den Blendenwert (F-Nummer) zu erhöhen.

Drücken Sie , um den Blendenwert (F-Nummer) zu verringern.

Drücken Sie , um eine kürzere Verschlusszeit einzustellen.

Drücken Sie , um eine längere Verschlusszeit einzustellen.

Mein Modus

Hierbei können Sie von Ihnen bevorzugte Einstellungen als persönlichen Modus abspeichern und je nach Bedarf bei Ihren Aufnahmen verwenden. Auch aktuelle Einstellungen lassen sich mit diesem Modus abspeichern.

Movie-Aufnahmen

Dieser Modus eignet sich zum Aufzeichnen von Movies. Selbst wenn sich die Motivposition oder der Motivabstand während der Aufnahme ändern, wird eine korrekte Scharfstellung und Belichtung beibehalten. Wenn das Symbol  für die Tonaufnahme auf ON eingestellt ist, wird gleichzeitig auch der Ton aufgezeichnet.





Hinweis

- Die verfügbaren Einstellungen richten sich nach dem jeweiligen Modus.

De

EINZELBILDMODUS

Für Einzelaufnahmen können Sie entweder den LCD-Monitor oder den Sucher verwenden. Beide Methoden sind einfach, denn Sie müssen dabei lediglich auf den Auslöser drücken.

- 1 Stellen Sie die Programmwählscheibe auf **AUTO**    **A/S/M P** und drücken Sie auf den Ein-/Ausschalter der Kamera.
 - Der LCD-Monitor wird eingeschaltet.

Um Aufnahmen unter Verwendung des Suchers zu erstellen, drücken Sie , um den Sucher einzuschalten.

- 2 Wählen Sie den gewünschten Bildausschnitt.
- 3 Den Auslöser ruckfrei halb nach unten drücken, damit die Schärfe eingestellt wird.

- Wenn die grüne LED aufleuchtet, sind Schärfe und Belichtungsstärke gespeichert (Schärfespeicher).
- Die AF-Markierung bewegt sich zum scharfgestellten Bereich.
- Die Verschlusszeit und der Blendenwert, die automatisch von der Kamera ermittelt wurden, werden auf dem LCD-Feld angezeigt (außer im **M** Modus).
-  blinkt, um vor möglichen Kameraverwacklungen zu warnen. Drücken Sie auf die Blitz-Taste, um den Blitzlicht aufzuklappen.
- Wenn  aufleuchtet, nachdem der Blitz ausgeschoben wurde, ist der Blitz auslösebereit. Der Blitz wird automatisch ausgelöst, sobald Sie den Auslöser vollständig nach unten drücken.

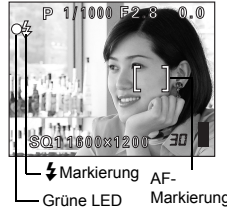

4 Drücken Sie den Auslöser aus der halb gedrückten Position vollständig nach unten.

- Die Kamera stellt die Aufnahme her.
- Die Schreibanzeige blinkt, solange das Bild auf die Karte gespeichert wird.



Hinweis

- Die verfügbaren Einstellungen richten sich nach dem jeweiligen Modus.

■ WENN DIE RICHTIGE BILDSCHÄRFE NICHT ERZIELT WERDEN KANN (SCHÄRFESPEICHER)

Wenn sich das Motiv nicht scharf stellen lässt, lässt sich die Kamera auf einen anderen Punkt richten, der ungefähr genauso weit entfernt ist (Schärfespeicher) und die Aufnahme wie nachfolgend beschrieben erstellen.

1 Richten Sie die AF-Markierung auf das Motiv, das Sie scharfstellen möchten.

- Wenn Sie ein Motiv aufnehmen möchten, das sich schwer scharfstellen lässt oder das sich schnell bewegt, richten Sie die Kamera auf ein Motiv, das genauso weit von der Kamera entfernt ist.

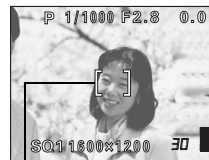

AF-Markierung

2 Drücken Sie den Auslöser halb nach unten, bis die grüne LED leuchtet.

- Wenn die grüne LED aufleuchtet, sind Schärfe und Belichtungsstärke gespeichert.
- Die AF-Markierung bewegt sich zum scharfgestellten Bereich.
- Wenn die grüne LED blinkt, sind Schärfe und Belichtungsstärke nicht gespeichert. Lassen Sie den Auslöser los, richten Sie die Kamera noch einmal auf Ihr Motiv und drücken Sie den Auslöser erneut halb nach unten.

De

- 3 Richten Sie die Kamera nun bei halb gedrücktem Auslöser wieder auf das gewünschte Motiv.**



- 4 Den Auslöser vollständig nach unten drücken.**

MOVIE-AUFNAHME

- 1 Stellen Sie die Programmwählscheibe auf  und drücken Sie auf den Ein-/Ausshalter der Kamera.**

- Der Sucher wird eingeschaltet.
- Die verfügbare Aufnahmezeit wird angezeigt.

- 2 Wählen Sie den gewünschten Bildausschnitt.**

- Verwenden Sie den Zoomregler, um Ihr Motiv zu Vergrößern.

- 3 Drücken Sie den Auslöser vollständig, um die Aufnahme zu starten.**

- Sie können die Zoomeinstellung während der Movie-Aufnahme anpassen. Der Ton wird gleichzeitig aufgenommen.
- Die Schreibanzeige blinkt, solange das Movie auf die Karte gespeichert wird.
- Während der Movie-Aufnahme leuchtet  rot.

- 4 Drücken Sie den Auslöser erneut vollständig nach unten, um die Aufnahme zu beenden.**

- Wenn die verbleibende Aufnahmezeit verstrichen ist, stoppt die Aufnahme automatisch.
- Wenn auf der Karte nach Speicherplatz verfügbar ist, wird die verbleibende Aufnahmezeit angezeigt, und die Kamera ist zur Aufnahme bereit.

De



Hinweis

- Bei der Movie-Aufnahme können der Blitz und die manuelle Scharfstellung (MF) nicht verwendet werden.
- Das Abspeichern von Bildern dauert hier länger als bei Einzelbildern.
- Die Anzahl der verbleibenden Sekunden hängt vom Aufnahmemodus und von dem noch vorhandenen Speicherplatz auf der Karte ab.
- Die Kamera hat keine Tonwiedergabe.

EINZOOMEN EINES MOTIVS (OPTISCHER ZOOM)

Mit dem optischen Zoom sind Telezoom- und Weitwinkelzoom-Aufnahmen bei bis zu 10facher Vergrößerung möglich (entspricht 42 mm - 420 mm bei einer 35-mm-Kamera). Beim Erstellen von Einzelbildern können Sie den optischen mit dem digitalen Zoom kombinieren und dadurch eine maximale Zoomvergrößerung von bis zu 30x erzielen. Während der Movie-Aufnahme ist eine digitale Zoomvergrößerung von 2,5x möglich. Bei starken Vergrößerungen besteht erhöhte Verwackelungsgefahr. Um dies zu vermeiden, die Kamera auf einem Stativ befestigen oder anderweitig stabil aufstellen.

1 Drücken bzw. Ziehen Sie den Zoomregler.

- Weitwinkel: Drücken Sie den Zoomregler in Richtung W, um das Motiv auszuzoomen.
- Telezoom: Ziehen Sie den Zoomregler in Richtung T, um das Motiv einzuzoomen.

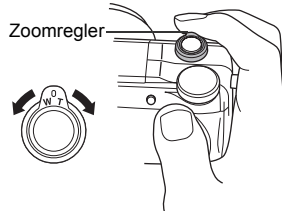

2 Erstellen Sie die Aufnahme.

BLITZPROGRAMMWahl

1 Drücken Sie auf die Blitz-Taste.

- Der Blitz wird ausgeschoben.

2 Stellen Sie den gewünschten Blitzmodus durch mehrmaliges Drücken von ein.

- Dadurch verändert sich der Blitzmodus jeweils in der nachfolgend gezeigten Reihenfolge (wenn alle Blitzaufnahmearten verfügbar sind).

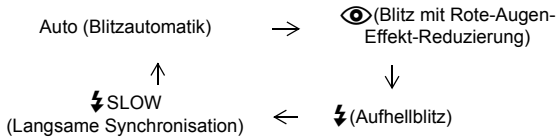

- Wenn Sie den Blitz nicht verwenden möchten, drücken Sie ihn wieder ins Gehäuse zurück.

3 Den Auslöser halb nach unten drücken.

- Bei Aufnahmesituationen, in denen der Blitz ausgelöst wird, leuchtet .

4 Drücken Sie den Auslöser vollständig nach unten, um die Aufnahme zu erstellen.

TIPPS

Wirkungsbereich des Blitzes
 W (max.): ca. 0,3 m bis 4,5 m
 T (max.): ca. 1,2 m bis 3,5 m

Automatische Blitzabgabe (Keine Anzeige)

Bei niedriger Umgebungshelligkeit oder starkem Gegenlicht löst der Blitz automatisch aus.

Blitz mit Rote-Augen-Effekt-Reduzierung (👁)

Der Blitz mit Rote-Augen-Effekt-Reduzierung mindert Rote-Augen, indem er vor dem eigentlichen Blitz mehrere Vorblitze aussendet.

Aufhellblitz (⚡)

Der Blitz löst immer dann aus, wenn der Auslöser gedrückt wird.

Zwangsgeschalteter Blitz (🔌)

Die Blitzabgabe unterbleibt auch bei unzureichender Umgebungshelligkeit.

Blitzsynchronisation mit einer langen Verschlusszeit

⚡ SLOW1 ⚡ SLOW2 👁 ⚡ SLOW1

Verschlussvorhangseffekt: Blitzabgabe bei Öffnen des Verschlusses ⚡ SLOW1 (Grundeinstellung ab Werk):

Reguliert den Blitz bei langen Belichtungszeiten.

Verschlussvorhangseffekt: Blitzabgabe bei Schließen des Verschlusses ⚡ SLOW2:

Der Blitz wird bei dieser Blitzsynchronisation unmittelbar vor Schließen des Verschlusses abgegeben.

Verschlussvorhangseffekt mit Vorblitzabgabe zur Verminderung des Rote-Augen-Effekts 👁 ⚡ SLOW1:

Reguliert den Blitz bei langen Belichtungszeiten und minimiert den Rote-Augen-Effekt.

De

VERWENDUNG DES SELBSTAUSLÖSERS

Mit dieser Funktion können Sie Bilder unter Verwendung des Selbstauslösers erstellen. Diese Funktion ist dann hilfreich, wenn Sie selbst auf einer Aufnahme erscheinen möchten. Befestigen Sie die Kamera bei Aufnahmen im Selbstauslösermodus auf einem Stativ.

1 Wählen Sie 🔄, indem Sie mehrfach auf 🔄 drücken.

2 Drücken Sie den Auslöser vollständig nach unten, um die Aufnahme zu erstellen.

- Wenn der Auslöser halb nach unten gedrückt wird, werden Schärfe und Belichtungsstärke gespeichert.
- Die Selbstauslöser-LED leuchtet für ca. 10 Sekunden und wechselt dann auf ein Blinksignal. Die Aufnahme erfolgt nach ungefähr 2 Sekunden Blinken.

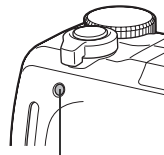

Selbstauslöser-LED



WEITERE AUFNAHMEFUNKTIONEN

SERIENAUFNAHMEMODUS

Es gibt vier verschiedene Serienaufnahmemodi: Serienaufnahme, Hochgeschwindigkeits-Serienaufnahme, AF-Serienaufnahme und automatische Belichtungsreihen. Die einzelnen Serienaufnahmemodi lassen sich über das Menü zum Auslösermodus auswählen.

Die Serienaufnahme steht im Speichermodus TIFF nicht zur Verfügung.

Auslösermodus (Einzel-/Serienaufnahme)

- Bei jedem Auslösen wird jeweils eine Aufnahme erstellt. (normaler Aufnahmemodus, Einzelbildaufnahme)
-  Schärfe, Belichtungsstärke und Weißabgleich werden bei der ersten Aufnahme gespeichert.
Ca. 11 Bilder bei 1,5 Bildern/Sek. (im HQ-Modus)
- HI**  Bilder lassen sich mit einer kürzeren Verschlusszeit als bei der normalen Serienaufnahme erstellen. Bei der Serienaufnahme variiert die Aufnahmegeschwindigkeit je nach gewähltem Speichermodus.
Ca. 2 Bilder bei 2,8 Bildern/Sek.
- AF**  Bei jedem Bild wird die Schärfe einzeln gespeichert. Bei der Serienaufnahme mit Autofokus ist die Verschlusszeit länger als bei der normalen Serienaufnahme.
- BKT** Bei der automatischen Belichtungsreihe wählt die Kamera für jede Aufnahme automatisch eine andere vorbestimmte Belichtungsstufe. Die Anzahl der Bilder und die Belichtungsstufen können im Menü eingestellt werden. Die bei der ersten Aufnahme verwendeten Einstellungen für Scharfstellung und Weißabgleich werden für alle weiteren Bilder der Belichtungsreihe beibehalten.

De

BELICHTUNGSMESSMETHODEN

Es gibt drei verschiedene Methoden, um die Helligkeit eines Motivs zu ermitteln.

- Digital-ESP-Messung: Misst den Mittelpunkt des Motivs sowie getrennt davon die Umgebung.
- Spotmessung : Die Belichtungsstärke wird durch eine Messung innerhalb des AF-Markierungsbereichs festgelegt. In diesem Modus lässt sich ein Motiv ohne Berücksichtigung des Hintergrundlichts optimal belichten.
- Mehrfachmessung : Misst die Helligkeit des Motivs an bis zu 8 verschiedenen Punkten und stellt die optimale Belichtungsstärke anhand der durchschnittlichen Helligkeit ein. Diese Methode ist nützlich, wenn ein Motiv mit hohem Kontrast aufgenommen werden soll.

AE LOCK

Diese Funktion eignet sich für Situationen, in denen sich die optimale Belichtungsstärke schwer erzielen lässt, beispielsweise wenn zwischen Motiv und Umgebung ein starker Kontrastunterschied herrscht.

NAHAUFNAHMEN

Normalerweise erfolgt die Scharfstellung langsam, wenn Sie sich nahe an einem Motiv befinden. (W: 7 cm bis 60 cm, T: 1,2 m bis 2 m). Im  Modus erfolgt die Scharfstellung jedoch schnell. Wenn sich der Regler für den optischen Weitwinkel-Zoom am äußersten Anschlag befindet und sie nur 7 cm von Ihrem Motiv entfernt sind, können Sie den gesamten Bildausschnitt mit Ihrem Motiv ausfüllen.

SUPER-NAHAUFNAHMEMODUS

Mit diesem Modus können Sie Nahaufnahmen mit einer Entfernung von lediglich 3 cm zu Ihrem Motiv erstellen. Im  sind auch normale Aufnahmen möglich, aber die Zoomposition ist dann fest eingestellt und lässt sich nicht verändern.

MANUELLE SCHARFSTELLUNG

Wenn der Autofokus ein Motiv nicht scharf stellen kann, verwenden Sie die manuelle Scharfstellung.

De

110 De

WIEDERGABE

■ EINZELBILDWIEDERGABE

- 1 Stellen Sie die Programmwählscheibe auf  drücken Sie auf den Ein-/Ausschalter der Kamera.**
 - Der LCD-Monitor schaltet sich ein und zeigt die zuletzt erstellte Aufnahme. (Wiedergabe eines Bildes)
- 2 Verwenden Sie die Pfeiltasten, wenn Sie andere Bilder wiedergeben möchten.**

Wiedergabesprung um 10 Bilder rückwärts.

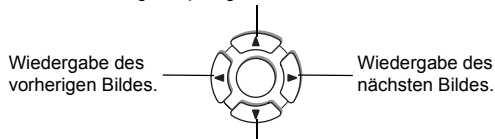

Wiedergabesprung um 10 Bilder vorwärts.

QUICK VIEW

De

Mit dieser Funktionen können Sie Bilder wiedergeben, während sich die Kamera im Aufnahmemodus befindet. Diese Funktion ist nützlich, wenn Sie Ihre Aufnahmen kurz überprüfen und schnell wieder in den Aufnahmemodus zurückkehren möchten.

- 1 Drücken Sie die QUICK VIEW-Taste im Aufnahmemodus.**
- 2 Drücken Sie die QUICK VIEW-Taste erneut, um in den Aufnahmemodus zurückzukehren.**

Wiedergabe mit Ausschnittsvergrößerung

Die auf dem LCD-Monitor dargestellten Bilder lassen sich um das 1,5-, 2-, 2,5-, 3-, 3,5- oder 4fache vergrößern. Diese Funktion ist nützlich, wenn Sie bestimmte Details einer Aufnahme näher untersuchen möchten.

- 1 Wählen Sie das zu vergrößernde Bild aus.**
 - Bilder mit  (Movies) können nicht vergrößert dargestellt werden.

2 Ziehen Sie den Zoomregler in Richtung T.

- Bei jeder Betätigung des Zoomreglers wird das Bild stufenweise vergrößert.
- Um das Bild wieder in Normalgröße (1x) darzustellen, drücken Sie den Zoomregler in Richtung W.

Indexwiedergabe

Mit dieser Funktion können Sie gleichzeitig mehrere Bilder auf dem LCD-Monitor anzeigen. Diese Funktion ist nützlich, wenn Sie ein gewünschtes Bild schnell auffinden möchten. Die Anzahl der anzeigbaren Bilder beträgt dabei wahlweise 4, 9 oder 16.

1 Drücken Sie den Zoomregler im Einzelbild-Wiedergabemodus in Richtung W.

- Verwenden Sie die Pfeiltasten für die Bildauswahl.
- Um zur Einzelbildwiedergabe zurückzukehren, ziehen Sie den Zoomregler in Richtung T.

MOVIE-WIEDERGABE

1 Verwenden Sie die Pfeiltasten, um das Bild, das Sie wiedergeben möchten, mit anzuzeigen.







2 Drücken Sie .

- Das Hauptmenü wird angezeigt.





3 Drücken Sie und wählen Sie MOVIE PLAY.

4 Drücken Sie und wählen Sie MOVIE PLAYBACK.

Drücken Sie anschließend .



- Das Movie wird wiedergegeben. Wenn die Wiedergabe beendet ist, kehrt die Anzeige automatisch an den Anfang des Movies zurück.
 - Während der Wiedergabe sind die Funktionen schneller Vorlauf/ schneller Rücklauf verfügbar.
 - : Schneller Vorlauf. Bei jedem Tastendruck wechselt die Geschwindigkeit zwischen 1x, 2x und 20x.
 - : Schneller Rücklauf. Bei jedem Tastendruck wechselt die Geschwindigkeit zwischen 1x, 2x und 20x.
 - Drücken Sie  nach dem Ende der Wiedergabe erneut, um das Menü anzuzeigen.
 - PLAYBACK : Erneute Wiedergabe der gesamten Movie-Aufnahme.
 - FRAME BY FRAME : Bild-für-Bild-Wiedergabe der gewählten Movie-Aufnahme.
 - EXIT : Beendet den Movie-Wiedergabemodus.
- Drücken Sie   und wählen Sie die gewünschte Funktion. Drücken Sie anschließend .

Funktionen im Modus FRAME BY FRAME (Bild-für-Bild-Wiedergabe)

-  : Zeigt das erste Bild des Movies an.
-  : Zeigt das letzte Bild des Movies an.
-  : Zur Wiedergabe des nächsten Bildes. Die Taste gedrückt halten, um die Movie-Bilder durchgehend anzuzeigen.
-  : Zur Wiedergabe des vorherigen Bildes. Diese Taste gedrückt halten, um die Movie-Bilder durchgehend rücklaufend zu zeigen.
-  : Ruft das Menü MOVIE PLAYBACK auf.

BILDER VOR DEM LÖSCHEN SCHÜTZEN

Wichtige Bilder sollten Sie vor dem Löschen schützen, damit diese nicht versehentlich gelöscht werden.

- 1 Verwenden Sie die Pfeiltasten, um das Bild auszuwählen, das Sie schützen möchten.**
- 2 Drücken Sie .**
 - Um den Schreibschutz aufzuheben, drücken Sie  erneut.



Hinweis

- Schreibgeschützte Bilder können nicht mit der Funktion „Einzelbild/Alle Bilder löschen“ entfernt werden, sondern nur mit der Formatierungsfunktion.

BILDLÖSCHUNG





Mit dieser Funktion können Sie ungewünschte Bilder löschen. Dabei können Sie entweder ein Bild nach dem anderen oder alle auf der Karte gespeicherten Bilder auf einmal löschen.









Hinweis

- Die Bilddaten gelöschter Bilder gehen unwiderruflich verloren. Überprüfen Sie daher vor dem Löschen noch einmal jedes Bild dahingehend, ob Sie dieses wirklich endgültig löschen möchten.

Löschen einzelner Bilder

- 1 Verwenden Sie die Pfeiltasten, um das Bild anzuzeigen, das Sie löschen möchten.**
- 2 Drücken Sie .**
 - Das Menü  ERASE wird angezeigt.
- 3 Drücken Sie   und wählen Sie YES. Drücken Sie anschließend .**
 - Das Bild wird gelöscht und das Menü geschlossen.

Löschen aller Bilder

- 1 Wählen Sie im Hauptmenü **MODE MENU** → **CARD** → **CARD SETUP** und drücken Sie .
- 2 Drücken Sie   und wählen Sie  **ALL ERASE**. Drücken Sie anschließend .
- 3 Drücken Sie  und wählen Sie **YES**. Drücken Sie anschließend .
 - Alle Bilder werden gelöscht.

KARTENFORMATIERUNG (CARD SETUP)

Mit dieser Funktion können Sie eine Karte formatieren. Andernfalls können keine Daten auf die Karte geschrieben werden. Wenn Sie Karten von Fremdherstellern verwenden möchten oder Karten, die auf einem Personal Computer formatiert wurden, müssen Sie diese in der Kamera formatieren.



- Beim Formatieren einer Karte werden alle vorhandenen Daten einschließlich aller schreibgeschützten Bilder unwiederbringlich gelöscht. Daher sollten Sie wichtige Daten stets auf einen Personal Computer übertragen oder anderweitig abspeichern, bevor Sie eine benutzte Karte formatieren.

De



- 1 Wählen Sie im Hauptmenü **MODE MENU** → **CARD** → **CARD SETUP** und drücken Sie .
 - Das Menü  **FORMAT** wird angezeigt.

Wenn **AUTO** ausgewählt ist:

Drücken Sie im Hauptmenü  und wählen Sie **CARD SETUP**.

Wenn  ausgewählt ist:

Wählen Sie im Hauptmenü **MODE MENU** → **CARD** → **CARD SETUP** und drücken Sie . Drücken Sie   und wählen  **FORMAT**. Drücken Sie anschließend .

- 2 Drücken Sie  und wählen **YES**. Drücken Sie anschließend .
 - Die Fortschrittsanzeige (**BUSY**) wird angezeigt, während die Karte formatiert wird.

WIEDERGABE AUF EINEM FERNSEHGERÄT

Verwenden Sie das mitgelieferte AV-Kabel, wenn Sie Ihre Aufnahmen auf einem Fernsehgerät wiedergeben möchten.

- 1 Vergewissern Sie sich, dass Fernseher und Kamera ausgeschaltet sind. Verbinden Sie anschließend das AV-Kabel mit der AV/OUT- Buchse an der Kamera sowie mit dem Videoeingang am Fernsehgerät.**

An den Videoeingang (gelb) und den Audioeingang (weiß) des Fernsehgeräts anschließen.

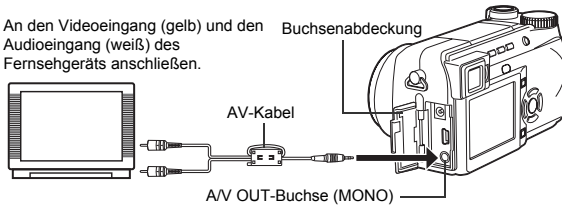

- 2 Schalten Sie das Fernsehgerät ein und stellen Sie den AV-Kanal ein.**

- Weitere Informationen zum Video-Eingangskanal finden Sie in der Bedienungsanleitung Ihres Fernsehgeräts.

- 3 Stellen Sie die Programmwählscheibe auf  und schalten Sie die Kamera ein.**

- Die zuletzt erstellte Aufnahme wird auf dem Fernsehgerät wiedergegeben. Verwenden Sie die Pfeiltasten für die Bildauswahl.
- Die Funktionen Wiedergabe mit Ausschnittsvergrößerung, Index-Wiedergabe und Diashow können auch bei der Wiedergabe auf einem Fernsehgerät verwendet werden.



Hinweis

- Beim Anschließen an ein Fernsehgerät sollten Sie die Kamera mit einem Netzteil betreiben.
- Achten Sie darauf, dass das Video-Ausgangssignal der Kamera dem Video-Signaltyp des Fernsehgeräts entspricht.

De

DRUCKVORAUSSWAHL/DIREKTES AUSDRUCKEN

DRUCKVORAUSSWAHL

DPOF ist die Abkürzung für Digital Print Order Format. Das DPOF-Format wird dazu verwendet, die Druckinformationen von Kameras automatisch aufzuzeichnen.

Wenn Sie eine Karte mit Druckvorauswahldaten zu einem DPOF-Fotolabor bringen, können die Bilder entsprechender der DPOF-Druckvorauswahl ausgedruckt werden. Oder die Bilder lassen sich zuhause auf einem persönlichen DPOF-kompatiblen Drucker ausdrucken.

Druckvorauswahl für alle Bilder

Mit dieser Funktion lassen sich alle auf der Karte gespeicherten Bilder ausdrucken. Sie können die gewünschte Anzahl der Ausdrücke festlegen und ebenfalls, ob das Aufnahmedatum und die Aufnahmezeit mit ausgedruckt werden sollen.

Druckvorauswahl für Einzelbilder

Mit dieser Funktion lassen sich ausgewählte Bilder ausdrucken. Sie wird auch dazu verwendet, um die Anzahl der Druckreservierungen und die Datums- und Uhrzeit-Einstellungen zu verändern. Lassen Sie sich das druckende Bild anzeigen und wählen Sie die gewünschte Anzahl der Ausdrücke.

Zurücksetzen der Druckvorauswahldaten

Mit dieser Funktion können Sie alle Druckvorauswahldaten für die auf der Karte gespeicherten Bilder löschen.

DIREKTES AUSDRUCKEN (PictBridge)

Wenn Sie die Kamera mit dem USB-Kabel an einen PictBridge-kompatiblen Drucker anschließen, können Sie Ihre Bilder ohne Zwischenschaltung eines Computers direkt ausdrucken.

PictBridge ist ein gemeinsamer Standard, über den sich Digitalkameras und Drucker unterschiedlicher Hersteller miteinander verbinden lassen, damit Sie Ihre Digitalfotos direkt ausdrucken können.

- PRINT** Druckt das aktive Bild.
- ALL PRINT** Druckt alle auf der Karte gespeicherten Bilder.
- MULTI PRINT *** Druckt ein Bild in mehreren Druckformaten aus.
- ALL INDEX *** Druckt alle auf der Karte gespeicherten Bilder als Index aus.
- PRINT ORDER *** Druckt die Bilder anhand der auf der Karte gespeicherten Druckvorauswahldaten aus. Falls keine Druckvorauswahl erstellt wurde, wird diese Option nicht angezeigt.

* Diese Option steht je nach Modell nicht bei allen Druckern zur Verfügung.

Wenn Sie weitere Einzelheiten benötigen, lesen Sie bitte das auf der CD-ROM befindliche „Referenzhandbuch“.

HERUNTERLADEN VON BILDERN AUF IHREN COMPUTER

Wird die Kamera mittels des mitgelieferten USB-Kabels an einen Personal Computer angeschlossen, können Bilder auf den Personal Computer heruntergeladen werden. Je nach Betriebssystem des Computers kann vor dem ersten Anschluss der Kamera eine spezifische Softwareinstallation erforderlich werden. Beachten Sie bitte die diesbezüglichen Angaben in der nachfolgenden Tabelle. Einzelheiten zu den in der Tabelle genannten Abläufen finden Sie im auf der Software-CD-ROM befindlichen „Referenzhandbuch“. Bitte lesen Sie auch das „Software-Installationsanleitung“ (auf der CD-ROM enthalten).

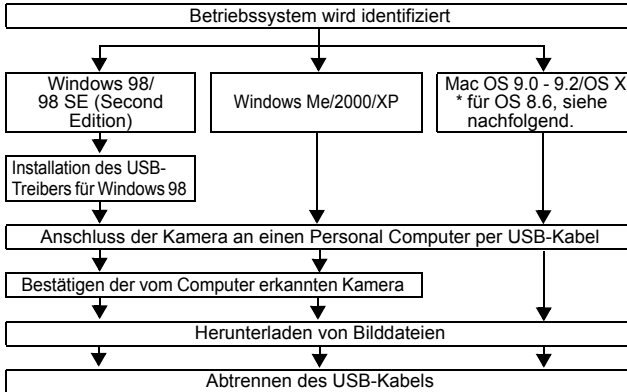

* Auch wenn der verwendete Personal Computer eine USB-Schnittstelle hat, kann die Datenübertragung ggf. nicht ausgeführt werden, wenn der Personal Computer unter einem der nachfolgend aufgelisteten Betriebssysteme arbeitet oder wenn eine externe USB-Schnittstelle (Steckkarte etc.) verwendet wird.

- Windows 95/NT 4.0
- Windows 98/98 SE als Upgrade-Version von Windows 95
- Mac OS 8.6 oder darunter (außer ab Werk installiertes Betriebssystem Mac OS 8.6 mit USB MASS Storage-Unterstützung [Version 1.3.5])
- Auf Eigenbau-PCs oder Personal Computer ohne vorinstalliertes Betriebssystem funktioniert der Datentransfer ggf. nicht richtig.



Hinweis

- Zur Darstellung der Bilddaten auf dem Computerbildschirm ist eine geeignete Anwendungssoftware erforderlich: Grafiksoftware mit Unterstützung des JPEG-Formats (wie Paint Shop Pro oder Photoshop); Internet-Browser (wie Netscape Communicator oder Microsoft Internet Explorer); CAMELIA Master-Software. Weitere Angaben zur Verwendung einer geeigneten Anwendungssoftware siehe jeweilige Software-Bedienungsanleitung.

De

- Für die Movie Wiedergabe ist QuickTime erforderlich ; diese Software befindet sich auf der beigefügten Software-CD.
- Wenn Sie Bilder bearbeiten möchten, müssen Sie diese zunächst auf Ihrem Computer herunterladen. Je nach verwendeter Software ist es möglich, dass Bilddateien auf der Karte zerstört werden, wenn Sie diese direkt auf der Karte bearbeiten (z. B. drehen usw.).



FÜR DIE ANWENDER ANDERER BETRIEBSSYSTEME

Wenn Sie andere Betriebssysteme verwenden, können Sie die Kamera nicht direkt an einen Computer anschließen.

● Windows 95 ● Windows NT ● Betriebssystem Mac OS vor der Version 9

Sie können die Bilder direkt auf Ihren Computer laden, wenn Sie einen PC-Karten-Adapter verwenden.

Hat Ihr PC eine USB-Schnittstelle?

Den USB-Anschluss erkennen Sie am  Symbol. Vergewissern Sie sich, dass der Anschluss mit dem  Symbol gekennzeichnet ist.

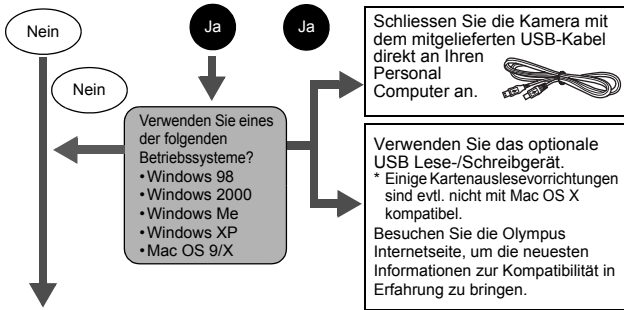



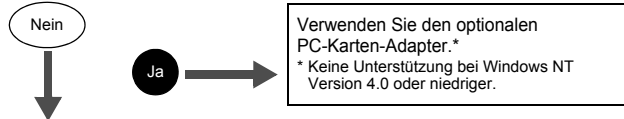





Hat Ihr PC einen eingebauten PC-Karteneinschub?



Wenden Sie sich an Ihren nächstgelegenen Olympus-Repräsentanten.

Wenn Sie weitere Einzelheiten benötigen, lesen Sie bitte das auf der CD-ROM befindliche „Referenzhandbuch“.
Für das Anschließen an einen Personal Computer lesen Sie bitte das „Software-Installationsanleitung“ (auf der CD-ROM enthalten).

FEHLERMELDUNGEN

LCD-Monitor-Anzeige	Mögliche Ursache	Abhilfemaßnahme
 NO CARD	[KEINE KARTE] Keine oder eine nicht identifizierbare Karte eingelegt.	Legen Sie eine Karte ein oder verwenden Sie eine andere Karte. Lässt sich das Problem dadurch noch immer nicht beheben, müssen Sie die Karte formatieren. Lässt sich die Karte nicht formatieren, können Sie diese nicht benutzen.
 CARD ERROR	[KARTEHFEHLER] Es liegt ein Kartenfehler vor.	Verwenden Sie eine andere Karte (neue Karte einlegen).
 WRITE-PROTECT	[SCHREIBSCHUTZ] Schreibgeschützte Karte.	Das ausgewählte Bild wurde auf einem Personal Computer mit einem Schreibschutz versehen. Laden Sie das Bild auf einen Personal Computer herunter und heben Sie dort den Schreibschutz für das Bild auf.
 CARD FULL	[KARTE VOLL] Die Karte ist voll. Es können keine weiteren Bilder, Movies oder Informationen wie beispielsweise Druckvorauswahldaten gespeichert werden.	Die Karte auswechseln oder nicht benötigte Aufnahmen löschen. Laden Sie die Aufnahmen vor dem Löschen auf einen Personal Computer herunter.
 NO PICTURE	[KEINE BILDER] Es sind keine Bilder auf der Karte vorhanden.	Auf der Karte sind keine Bilder gespeichert. Stellen Sie eine oder mehrere Aufnahmen her.
 PICTURE ERROR	[BILDFEHLER] Das ausgewählte Bild kann auf dieser Kamera nicht angezeigt werden.	Verwenden Sie eine Bildverarbeitungssoftware, um sich das Bild auf einem Personal Computer anzusehen. Wenn sich diese Funktion nicht ausführen lässt, ist die Bilddatei beschädigt.
 CARD-COVER OPEN	[KARTENFACH OFFEN] Der Kartenfachdeckel ist offen.	Schließen Sie den Kartenfachdeckel.
	Die Karte ist nicht formatiert.	Die Karte formatieren. Alle Daten auf der Karte werden gelöscht.

TECHNISCHE DATEN

- Produkttyp** : Digitalkamera (zur Bildaufzeichnung und -wiedergabe)
- Aufnahmesystem**
- Einzelbild** : Digital-Aufzeichnung, TIFF (unkomprimiert), JPEG (in Übereinstimmung mit der Design rule for Camera File system [DCF])
- Verfügbare Standards** : Exif 2.2, Digital Print Order Format (DPOF), PRINT Image Matching II, PictBridge
- Ton bei Einzelbildern** : Wave-Audioformat
- Movie** : QuickTime Motion JPEG-Unterstützung
- Speicher** : xD-Picture Card (16 - 512 MB)
- Bildauflösung** : 3.200 × 2.400 Pixel (ENLARGE SIZE: SHQ, HQ)
 2.048 × 1.536 Pixel (TIFF, SHQ, HQ)
 2.048 × 1.360 Pixel (3:2 TIFF, SHQ, HQ)
 1.600 × 1.200 Pixel (TIFF, SQ1)
 1.280 × 960 Pixel (TIFF, SQ1)
 1.024 × 768 Pixel (TIFF, SQ2)
 640 × 480 Pixel (TIFF, SQ2)
- Anzahl der Einzelaufnahmen**
- (Wenn eine Karte mit 32 MB verwendet wird) (ohne Tonaufzeichnung) : Ca. 1 Bilder (TIFF: 2.048 × 1.536)
 Ca. 8 Bilder (SHQ: 2.048 × 1.536)
 Ca. 20 Bilder (HQ: 2.048 × 1.536)
 Ca. 49 Bilder (SQ1: 1.280 × 960 NORMAL)
 Ca. 165 Bilder (SQ2: 640 × 480 NORMAL)
- Anzahl der effektiven Pixel** : 3.200.000 Pixel
- Bildwandler** : 1/2,7" Zoll CCD-Chip, 3.340.000 Pixel (brutto)
- Objektiv** : Olympus-Objektiv, 6,3 mm bis 63 mm, Blenden f2,8 bis f3,7,
 11 Elemente in 7 Gruppen
 (entspricht einem 42 mm - 420 mm Objektiv an einer 35-mm-Kamera)
- Belichtungsmessung** : Digital-ESP-Messung, Spotmessung
- Blendenöffnung** : f2,8 bis f8,0
- Verschlusszeit** : 15 Sek. bis 1/1000 Sek.
- Aufnahmebereich** : 0,6 m bis ∞ (W), 2 m bis ∞ (T) (NORMAL)
 0,07 m bis ∞ (W), 1,2 m bis ∞ (T) (Nahaufnahmemodus)

De

Sucher	: 0,44" TFT Farb-LCD-Monitor mit 240.000 Pixeln
LCD-Monitor	: 1,8" TFT Farb-LCD-Monitor mit 118.000 Pixeln
Autofokus	: TTL-Autofokus (Messung durchs Objektiv) Automatische Kontrastermittlung
Anschlussbuchsen	: Gleichstrom-Netzteilanschluss (DC), USB-Anschluss (mini B), A/V-Videoausgangsbuchse
Automatisches Kalendersystem	: 2000 bis zu 2099
Umgebungsbedingungen	
Temperatur	: 0°C bis 40°C (Betrieb) -20°C bis 60°C (Lagerung)
Luftfeuchtigkeit	: 30% bis 90% (Betrieb)/10% bis 90% (Lagerung)
Spannungsversorgung	: Nur Olympus LI-10B Lithium-Ionen-Akku AC Adapter spezifisch geeignet für Olympus (optional)
Abmessungen	: 104,5 mm (B) × 60 mm (H) × 68,5 mm (T) (ohne Gehäusevorsprünge)
Gewicht	: 280 g (ohne Akku und Karte)

Änderungen der technischen Daten sind ohne Vorankündigung und Verpflichtung seitens des Herstellers möglich.

De

CONTENIDO

PRIMEROS PASOS	124
FUNCIONES DE LOS MENÚS	136
OPERACIONES BÁSICAS	142
Fotografía de imágenes fijas	144
Si no se puede obtener un enfoque correcto (Bloqueo de enfoco)	145
Grabación de vídeos	146
Zoom de acercamiento sobre el sujeto (zoom óptico)	147
Uso del flash	147
Uso del disparador automático	148
FOTOGRAFÍA AVANZADA	149
REPRODUCCIÓN	151
Reproducción de imágenes fijas	151
Reproduce vídeo	152
Protección de fotografías	153
Borrado de fotografías	153
Formateo de la tarjeta (CARD SETUP)	154
Reproducción en un televisor	155
RESERVA DE IMPRESION/IMPRESIÓN DIRECTA	156
DESCARGAR FOTOGRAFÍAS A UN ORDENADOR	157
CÓDIGOS DE ERROR	159
ESPECIFICACIONES	160

Es

Estas instrucciones están concebidas sólo para referencia rápida. Si desea información más detallada sobre las funciones aquí descritas, consulte el "Manual de consulta" en del CD-ROM.

- Antes de empezar a utilizar la cámara, lea con atención este manual para asegurarse que la usa de forma correcta.
- Antes de tomar fotografías importantes, le recomendamos realizar varias tomas de prueba para familiarizarse con el uso de su cámara.
- Estas instrucciones son sólo un manual básico. Si desea información más detallada sobre las funciones aquí descritas, consulte el Manual de consulta del CD-ROM. Para conectar la cámara al ordenador o para instalar el software adjunto, consulte la Guía de instalación del software incluida en el paquete del CD-ROM.

Para clientes de Norte y Sudamérica

Para los clientes de Estados Unidos

Declaración de Conformidad

Número de modelo : C-760 Ultra Zoom

Nombre comercial : OLYMPUS

Entidad responsable : Olympus America Inc.

Dirección : 2 Corporate Center Drive, Melville, New York

11747-3157 U.S.A.

Número de teléfono : 1-631-844-5000

Se ha probado su cumplimiento con las normas FCC

PARA USO DOMÉSTICO O COMERCIAL

Este dispositivo cumple con el Apartado 15 de las normas FCC. La operación se encuentra sujeta a las dos condiciones siguientes:

- (1) Este dispositivo podría no causar interferencia perjudicial.
- (2) Este dispositivo debe aceptar cualquier interferencia que se reciba, incluyendo aquellas interferencias que pueden provocar un funcionamiento no deseado.

Para los clientes de Canadá

Este aparato digital de Clase B cumple con todos los requerimientos de las reglamentaciones canadienses sobre equipos generadores de interferencia.

Es

Para los clientes de Europa



La marca "CE" indica que este producto cumple con los requisitos europeos sobre protección al consumidor, seguridad, salud y protección del medio ambiente. Las cámaras con la marca "CE" están destinadas a la venta en Europa.

Marcas comerciales

- IBM es una marca registrada de International Business Machines Corporation.
- Microsoft y Windows son marcas registradas de Microsoft Corporation.
- Macintosh es una marca comercial de Apple Computer Inc.
- Todos los demás nombres de compañías y productos son marcas registradas y/o marcas comerciales de sus respectivos propietarios.
- Las normas para sistemas de archivos de cámara referidas en este manual son las "Normas de Diseño para Sistema de Archivos de Cámara/DCF" estipuladas por la Asociación de Industrias Electrónicas y de Tecnología de Información de Japón (JEITA).

PRIMEROS PASOS

NOMBRES DE LAS PARTES

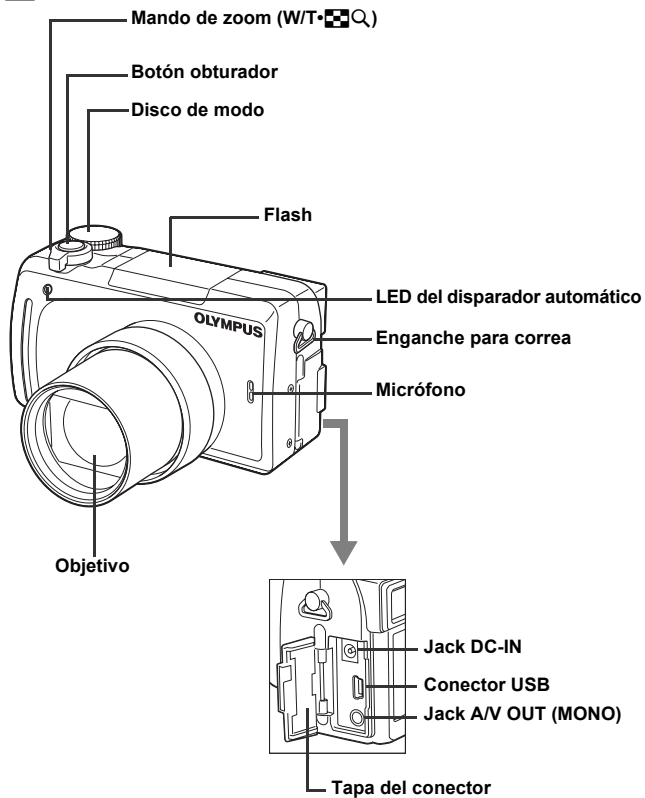

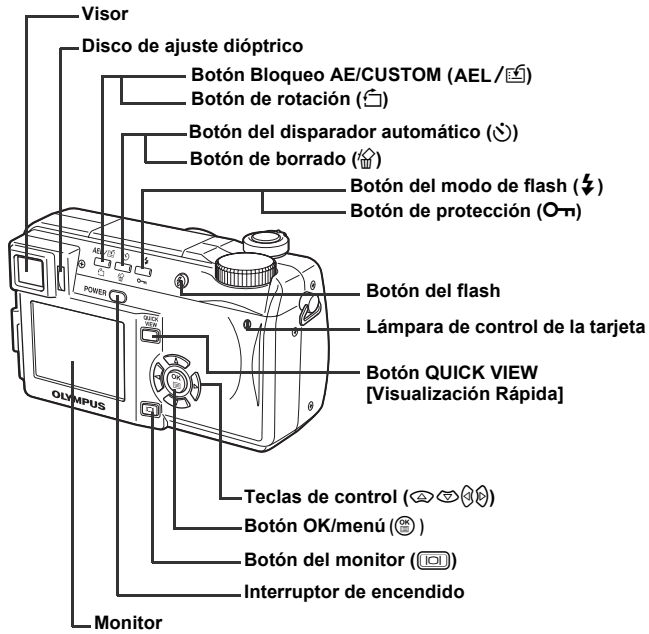

Es

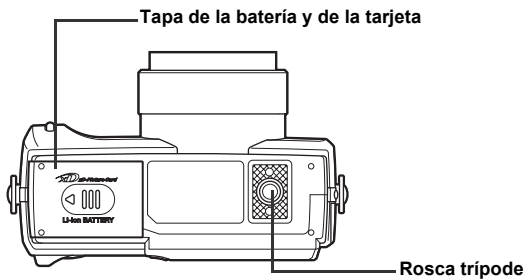

	Opción	Indicaciones
12	Modo de accionamiento	HI AF
13	Disparador automático	
14	Grabación de sonido	
15	Modo de grabación	TIFF, SHQ, HQ, SQ1, SQ2
16	Resolución	2048 × 1536, 1280 × 960, 640 × 480, 320 × 240, etc.
17	Marca de objetivo de enfoque automático (AF)	[]
18	Número de imágenes fijas almacenables Segundos restantes	30 00:36
19	Bloqueo AE Memoria AE	
20	Medición puntual	
21	ISO	ISO 100, ISO 200, ISO 400
22	Balance de blancos	
23	Ajuste del balance de blancos	B1 – B7, R1 – R7
24	Saturación	-5 – +5
25	Nitidez	-5 – +5
26	Contraste	-5 – +5
27	Indicador de memoria	

Es

Modo de reproducción



Imagen fija

Vídeo

	Opción	Indicaciones
1	Verificación de la batería	
2	Camb cuadro	
3	Reserva de impresión, Número de impresiones Vídeo	x 10
4	Grabación de sonido	
5	Protección	
6	Modo de grabación	TIFF, SHQ, HQ, SQ1, SQ2
7	Resolución	2048 x 1536, 1280 x 960, 640 x 480, 320 x 240 etc.
8	Valor de apertura	F2.8 – F8.0
9	Velocidad de obturación	15" – 1/1000
10	Compensación de la exposición	-2.0 – +2.0
11	Balance de blancos	WB AUTO,
12	ISO	ISO 100, ISO 200, ISO 400
13	Fecha y hora	'04.02.17 15:30
14	Número de archivo, Número de cuadro Tiempo de reproducción/ Tiempo total de grabación	FILE: 100 – 0030, 30 00:00/00:20

Es

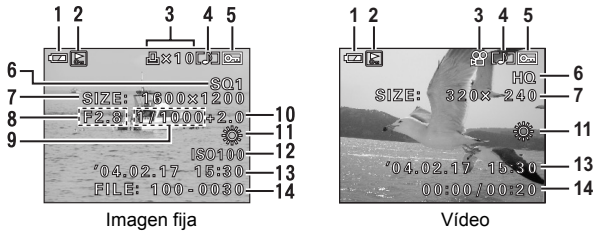
Indicador de memoria

El indicador de memoria se enciende cuando se fotografían imágenes fijas. El indicador permanece encendido mientras la cámara almacena la fotografía en la tarjeta. Tal como se observa abajo, el indicador de la memoria cambia dependiendo del estado de disparo. La indicación no se muestra durante la grabación de vídeos.

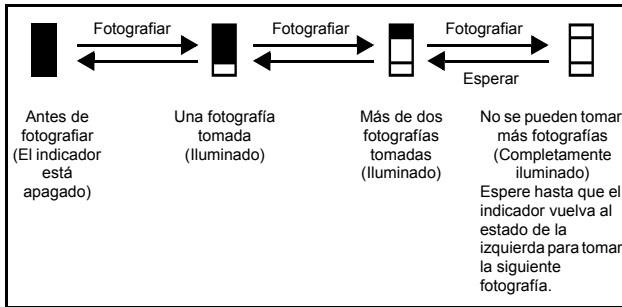
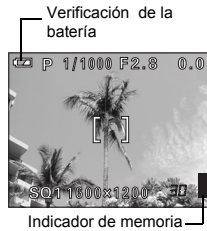

Verificación de la batería

Si la carga restante de la batería es baja, la indicación de verificación de la batería cambiará de la manera indicada abajo mientras la cámara se encuentre encendida o mientras la cámara esté en uso.

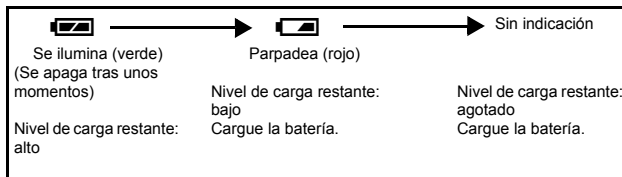

■ FIJACIÓN DE LA CORREA

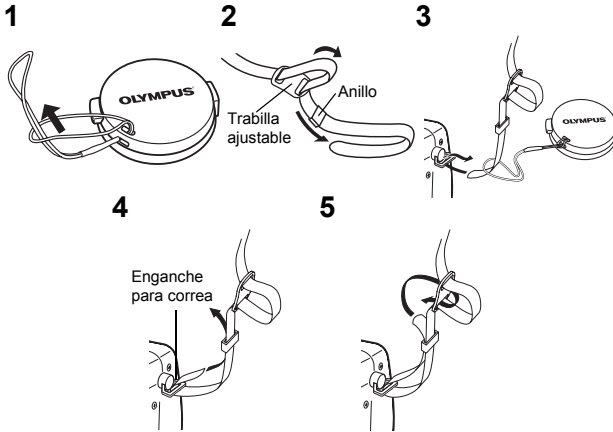

■ CARGA DE LA BATERÍA

Esta cámara utiliza una batería de ion-litio Olympus (LI-10B). La batería es específica para esta cámara, que no funciona con otras baterías. Cuando usted adquiere la cámara, la batería no está cargada completamente. Debe cargar completamente la batería utilizando el cargador específico (LI-10C) antes de usar la cámara por primera vez. Para más información, consulte las instrucciones del cargador (suministrado).

Es

- 1 **Compruebe que los terminales \oplus y \ominus de la batería que se muestran en la ilustración de la derecha estén orientados de forma correcta al instalar la batería en el cargador.**

Terminales del conector

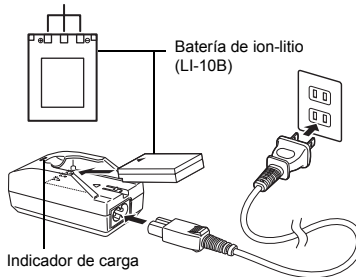

- El indicador de carga se encenderá en rojo mientras dure la carga.
- Cuando termine la carga, el color del indicador cambiará del rojo al verde.
- Por lo general, la carga dura unas 2 horas.

INSERCIÓN Y EXTRACCIÓN DE LA BATERÍA Y LA TARJETA

1 Asegúrese de que la cámara esté apagada.

- El monitor esté apagado.
- El visor esté apagado.
- El objetivo no esté extendido.

2 Deslice la tapa del compartimento de la batería/tarjeta en la dirección **(A)**, luego levántela en la dirección **(B)**.

- Deslice la tapa con la yema del dedo. No use la uña, ya que podría hacerse daño.

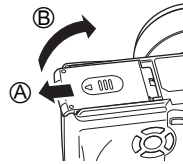

3 Carga de la batería

Alinee la batería como se muestra e insértela en el compartimento de la batería hasta que la batería esté bloqueada en posición con el botón de bloqueo de la batería.

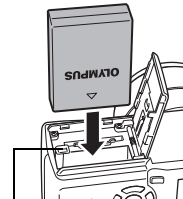

Retirada de la batería

Deslice el botón en la dirección de la flecha. Cuando la batería salga hacia afuera, tire de ella para sacarla del compartimento de la batería.

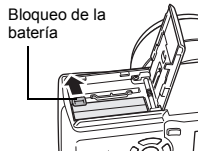

Es

Aviso de descarga de la batería

El consumo de energía varía en gran medida dependiendo de qué funciones de la cámara digital se estén utilizando. Si utiliza una batería gastada, la cámara podría apagarse sin mostrar antes la advertencia de carga baja de la batería.

Inserción de la tarjeta

Inserte la tarjeta en la dirección adecuada.

- Mantenga la tarjeta recta y presiónela.
- Si inserta la tarjeta de forma incorrecta o formando un ángulo, podría dañar el área de contacto o quedar atascada la tarjeta.
- Si la tarjeta no está insertada hasta el fondo, es posible que no se graben los datos en la tarjeta.



Extracción de la tarjeta

Empuje la tarjeta hasta el fondo para desengancharla, y luego déjela volver despacio.

- La tarjeta sale un poco hacia afuera y luego se detiene. Mantenga la tarjeta recta y tire de ella hacia afuera.

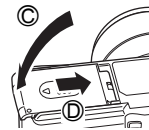
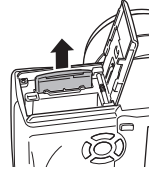
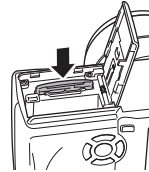

Es

- 4 Cierre la tapa del compartimento de la batería/tarjeta, luego presiónela hacia abajo © y deslícela en la dirección mostrada D.**

Cuidado al extraer la tarjeta

Si retira el dedo rápidamente después de empujar a fondo la tarjeta, ésta podría salirse con fuerza de la ranura.

ENCENDIDO/APAGADO DE LA CÁMARA

- 1 Presione las lengüetas del protector del objetivo como indican las flechas y extráigalo.

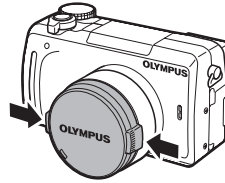

- 2 Presione el interruptor de encendido.

- La cámara se enciende y el objetivo se extiende si el disco de modo está ajustado en un modo que no sea . El visor se enciende.
- Si el disco de modo está en , la cámara se enciende en modo de reproducción y se enciende el monitor.

Disco de modo



- 3 Para apagar la cámara, vuelva a presionar el interruptor de encendido.

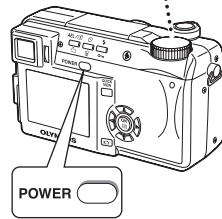













Es



Nota



















- Para ahorrar energía, la cámara entra automáticamente en el modo de reposo y deja de funcionar después de unos 3 minutos de inactividad. La cámara se volverá a activar en cuanto accione el botón obturador o el mando de zoom.

SELECCIÓN DE UN IDIOMA

- 1 Ajuste el disco de modo en P y presione el interruptor de encendido para encender la cámara.**
- 2 Presione .**
 - Aparece el menú superior.
- 3 Presione  en las teclas de control para seleccionar MODE MENU.**
- 4 Presione   para seleccionar la pestaña SETUP y luego presione .**
- 5 Presione   para seleccionar , y luego presione .**
 - El cuadro verde se mueve a la opción seleccionada.
- 6 Presione   para seleccionar un idioma, y luego presione .**
- 7 Vuelva a presionar  para salir del menú.**
- 8 Para apagar la cámara, presione el interruptor de encendido.**

Es

AJUSTE DE LA FECHA Y LA HORA

- 1 Ajuste el disco de modo en P y presione el interruptor de encendido para encender la cámara.**
- 2 Presione .**
 - Aparece el menú superior.
- 3 Presione  en las teclas de control para seleccionar MODE MENU.**
- 4 Presione   para seleccionar la pestaña SETUP y luego presione .**
- 5 Presione   para seleccionar  y luego presione .**
 - El cuadro verde se mueve a la opción seleccionada.
- 6 Presione   para seleccionar uno de los siguientes formatos de fecha: Y-M-D (Año/Mes/Día), M-D-Y (Mes/Día/Año), D-M-Y (Día/Mes/Año). Luego presione .**
 - Muévase hasta el ajuste de año.
 - Los pasos siguientes corresponden al procedimiento a seguir para ajustar la fecha y la hora a Y-M-D (Año/Mes/Día).
- 7 Presione   para ajustar el año, y luego presione  para desplazarse al ajuste de mes.**
 - Presione  para volver al ajuste del campo anterior.
 - Los dos primeros dígitos del año están fijados.
- 8 Repita el mismo procedimiento hasta terminar de ajustar la fecha y la hora.**
 - La hora se muestra en el sistema de 24 horas. Por tanto, las 2 p.m. aparecerán como las 14:00.
- 9 Presione .**
 - Para un ajuste más preciso, presione  cuando el reloj marque 00 segundos. El reloj se pone en marcha cuando usted presiona el botón.
- 10 Para apagar la cámara, presione el interruptor de encendido.**



- Los ajustes de fecha y hora volverán a los ajustes por omisión de fábrica si la cámara se deja sin la batería durante aproximadamente un día.

Es



FUNCIONES DE LOS MENÚS

USO DE LOS MENÚS Y LAS PESTAÑAS

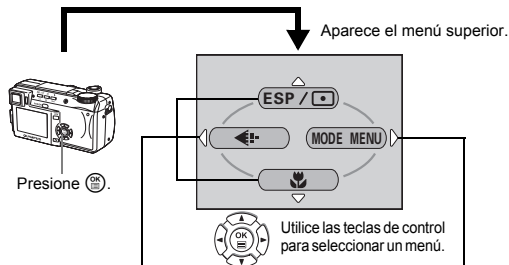

Al encender la cámara y presionar , se visualizará el menú superior en el monitor. Las funciones de esta cámara se ajustan con los menús.



MENÚ DE ACCESO DIRECTO













- Se accede directamente a las pantallas de ajuste.
- Muestra los botones operacionales en la parte inferior de la pantalla.
- Las funciones registradas en los menús de acceso directo se podrán acceder también desde MODE MENU.
- Los menús de acceso directo se pueden sustituir en los modos que no sean **AUTO**  .

MENÚ DE MODE

- Le permite acceder a las selecciones del menú para ajustar el ISO, la nitidez, etc.
- Clasifica los ajustes en 4 pestañas.
- Presione   para seleccionar una pestaña y que se muestren las opciones de menú asociadas.
- El menú de modo no está disponible en **AUTO**.

Es





Cómo usar los mode menús

- 1 Presione  para que muestre el menú superior. Presione .
- 2 Presione   para seleccionar una pestaña y luego presione .
- 3 Presione   para seleccionar una opción y luego presione .
- 4 Presione   para seleccionar un ajuste. Presione  para concluir el ajuste. Vuelva a presionar  para salir del menú y volver al estado de disparo.

Menús de acceso directo

Modos de fotografía

DRIVE

Selecciona uno de los siguientes modos de fotografía:  (fotografía de un solo cuadro),  (fotografía secuencial), **HI**  (fotografía secuencial de alta velocidad), **AF**  (fotografía secuencial de enfoque automático - AF) y **BKT** (Bracketing automático).

ESP/

Selecciona el método de medición (ESP,  o MULTI).

DIGITAL ZOOM [ZOOM DIG.]



Amplía el zoom óptico al máximo, permitiendo fotografiar con un zoom de aproximadamente 30x.



Ajusta la calidad y resolución.
Imagen fija : TIFF*, SHQ, HQ, SQ1, SQ2
Vídeo : SHQ, HQ, SQ

No se puede seleccionar *TIFF si el disco de modo está ajustado a **AUTO**.



Utilizado para fotografiar imágenes a poca distancia del sujeto. Selecciona [OFF],  o .

WB (Balance de blancos)

Ajusta el balance de blancos apropiado de acuerdo con la fuente de luz.



Ajusta la fecha y la hora.

CARD SETUP [CONFIG. TARJ.]

Formatea las tarjetas.

[] : Cuando se seleccione Español.

Es

Modo de reproducción



Recorre todas las imágenes almacenadas una por una.

MOVIE PLAY [REP. VIDEO]

MOVIE PLAYBACK [REP. VIDEO]	Reproduce imágenes de vídeo.
INDEX [INDICE]	Crea una imagen de índice de un vídeo en 9 cuadros.
EDIT [EDITAR]	Edita un vídeo.

INFO

Muestra en el monitor toda la información sobre la toma de fotografías.

SWITCH FRAME [CAMB CUADRO]

Selecciona [ALL] para mostrar todas las imágenes o  para mostrar sólo las imágenes protegidas.

[]: Cuando se seleccione Español.

Menús de modo

Es

El MODE MENU tiene 4 pestañas. Presione  para seleccionar una pestaña y que se muestren las opciones de menú asociadas.

Estás instrucciones están concebidas sólo para referencia rápida. Si desea información más detallada sobre las funciones aquí descritas, consulte el "Manual de consulta" en el CD-ROM.

Modo de fotografía

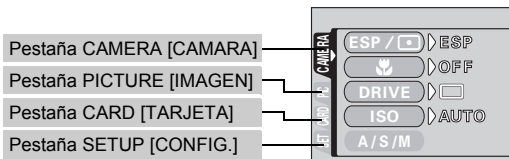

Pestaña CAMERA [CAMARA]	
ESP/	Selecciona el método de medición (ESP, o MULTI).
	Utilizado para fotografiar imágenes a poca distancia del sujeto. Selecciona OFF, o .
DRIVE	Selecciona uno de los siguientes modos de fotografía: (fotografía de un solo cuadro), (fotografía secuencial), HI (fotografía secuencial de alta velocidad), AF (fotografía secuencial de enfoque automático - AF) y BKT (bracketing automático).
ISO	Selecciona la sensibilidad ISO entre: AUTO, 100, 200, 400.
A/S/M	Selecciona el modo de fotografía entre A (toma con prioridad de apertura), S (toma con prioridad del obturador) y M (toma manual).
1/2/3/4	Selecciona un modo para que se active al tomar fotografías en el modo .
	Ajusta la cantidad de luz emitida por el flash.
SLOW	Selecciona SLOW1 (primera cortina), SLOW1 (primera cortina con reducción del efecto de ojos rojos) y SLOW2 (segunda cortina) cuando el modo de flash está ajustado a SLOW (sincronización lenta).
NOISE REDUCTION [REDUC. RUIDO]	Reduce el ruido que afecta a las imágenes durante exposiciones prolongadas.
DIGITAL ZOOM [ZOOM DIG.]	Extiende el zoom óptico al máximo, permitiendo fotografiar con un zoom de aproximadamente 30x.
FULLTIME AF [AF CONT.]	Mantiene la imagen enfocada de forma permanente, sin necesidad de presionar a medias el botón obturador.
AF MODE [AF MODO]	Selecciona el método de enfoque automático (IESP o SPOT).
	Le permite tomar una foto de sí mismo mientras sostiene la cámara.
PANORAMA	Permite tomar imágenes panorámicas con las tarjetas de la marca Olympus CAMEDIA.
2 IN 1 [2 EN 1]	Combina dos imágenes fijas tomadas una detrás de la otra y las almacena como una sola foto.
FUNCTION [FUNCION]	Añade efectos especiales a las fotografías (BLACK&WHITE, SEPIA, WHITE BOARD, BLACK BOARD).
AF AREA [AF ZONA]	Cambia la posición de la marca de objetivo de enfoque automático utilizando las teclas de control.
INFO	Permite seleccionar si se mostrará toda la información, como la velocidad de obturación y el balance de blancos, o sólo la información mínima.
	Muestra un histograma indicando la distribución de luminancia de las imágenes fijas.
(imágenes fijas)	Podrá grabar sonido cuando fotografíe imágenes fijas.
(vídeos)	Permite seleccionar si se grabará sonido al rodar un vídeo. Puede reproducir sólo sonido cuando reproduzca a través del ordenador, televisor, etc.

Es

[]: Cuando se seleccione Español.

Pestaña PICTURE [IMAGEN]	
	Ajusta la calidad y resolución. Imagen fija: TIFF, SHQ, HQ, SQ1, SQ2
WB (Balance de blancos)	Ajusta el balance de blancos apropiado de acuerdo con la fuente de luz.
	Efectúa cambios precisos en el balance de blancos.
SHARPNESS [NITIDEZ]	Ajusta la nitidez de las imágenes.
CONTRAST [CONTRASTE]	Ajusta el contraste de las imágenes.
SATURATION [SATURACION]	Ajusta el nivel de intensidad del color sin necesidad de cambiar el matiz.

Pestaña CARD [TARJETA]	
CARD SETUP [CONFIG. TARJ.]	Formatea las tarjetas.

Pestaña SETUP [CONFIG.]	
ALL RESET [RE. SET.]	Permite seleccionar entre guardar o no los ajustes actuales al apagar la cámara.
	Selecciona un idioma para la indicación en pantalla.
PW ON/OFF SETUP [CONF. ON/OFF]	Ajusta la imagen que se muestra al encender y apagar la cámara.
REC VIEW [VISUAL IMAG]	Permite visualizar o no imágenes en el monitor mientras las está guardando.
SLEEP	Ajusta el temporizador del modo de reposo.
MY MODE SETUP [AJ. MI MODO]	Personaliza los ajustes que se activaron en el modo
FILE NAME [NOM FICHERO]	Permite cambiar la forma en que se asignan los nombres a los archivos.
PIXEL MAPPING [PIXEL MAPPING]	Verifica que el CCD y las funciones de procesamiento de imágenes se realicen sin errores.
	Ajusta el brillo del visor o del monitor.
	Ajusta la fecha y la hora.
m/ft	Ajusta la unidad de medida (m/ft) utilizada durante el enfoque manual.
VIDEO OUT [VIDEO OUT]	Selecciona NTSC o PAL, dependiendo del tipo de señal de vídeo del televisor. Los tipos de señal de vídeo de los televisores varían según la zona.
SHORT CUT [ATAJO]	Asigna funciones usadas frecuentemente a menús de acceso directo.
CUSTOM BUTTON [AJUSTE BOT.]	Asigna una función usada frecuentemente al botón personalizado de la cámara.
	Apaga el tono de pitido para operaciones con los botones y avisos.

[]: Cuando se seleccione Español.

Es

Modo de reproducción

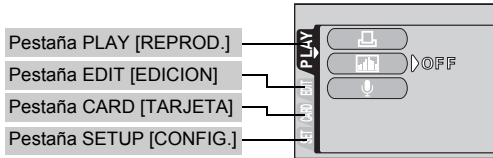

Pestaña PLAY*1 [REPROD.]	
	Almacena la información necesaria en la tarjeta, que le permitirá imprimir las fotografías tomadas.
	Muestra un histograma que indica la distribución de luminancia.
	Agrega sonido a una imagen fija ya tomada.

*1 La pestaña PLAY no se muestra durante la reproducción de imágenes de video.

Pestaña EDIT*2 [EDICION]	
	Reduce el tamaño del archivo y lo almacena como un nuevo archivo.
	Corta parte de una imagen y la almacena como un nuevo archivo.

*2 La pestaña EDIT no se muestra durante la reproducción de videos.

Pestaña CARD [TARJETA]	
CARD SETUP [CONFIG. TARJ]	Borra todos los datos de imágenes almacenados en la tarjeta o formatea la tarjeta.

Es

Pestaña SETUP [CONFIG.]	
ALL RESET [RE. SET.]	Permite seleccionar entre guardar o no los ajustes actuales al apagar la cámara.
	Selecciona un idioma para la indicación en pantalla.
PW ON/OFF SETUP [CONF. ON/OFF]	Ajusta la imagen que se muestra al encender y apagar la cámara.
SCREEN SETUP [CONF. PANT.]	Registra una fotografía almacenada para que se muestre cuando se encienda y se apague la cámara.
	Ajusta el brillo del visor o del monitor.
	Ajusta la fecha y la hora.
VIDEO OUT [VIDEO OUT]	Selecciona NTSC o PAL, dependiendo del tipo de señal de video del televisor. Los tipos de señal de video de los televisores varían según la zona.
	Selecciona el número de cuadros en la visualización de índice.
	Apaga el tono de pitido para operaciones con los botones y avisos.

[]: Cuando se seleccione Español.

OPERACIONES BÁSICAS

Modos de fotografía

Entre los modos de fotografía se incluyen modos en los que se seleccionan automáticamente los ajustes óptimos para la situación, y modos en los que se pueden seleccionar los ajustes más adecuados a las condiciones de fotografía y al efecto que se desea lograr.

Puede cambiar el modo de fotografía antes y después de encender la cámara.

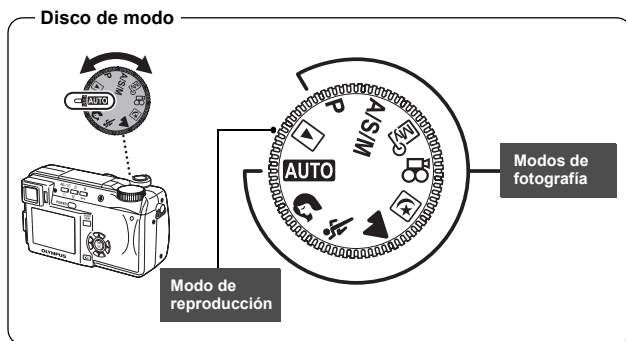

Es

AUTO Toma totalmente automática

Le permite fotografiar imágenes fijas sin utilizar funciones especiales o ajustes manuales. La cámara ajusta la exposición y el enfoque óptimos. Este es el modo de fotografía más simple de todos.

Toma de retratos

Adecuada para realizar una fotografía estilo retrato de una persona. Con este modo se logra el enfoque del sujeto contra un fondo borroso. La cámara ajusta automáticamente las condiciones óptimas de fotografía.

Toma deportiva

Adecuada para captar acciones en rápido movimiento (como deportes) sin que aparezcan borrosas. La cámara ajusta automáticamente las condiciones óptimas de fotografía.

▲ Toma de paisajes

Adecuada para fotografiar paisajes y otras escenas exteriores. Tanto el primer plano como el fondo están enfocados. El modo de paisaje resulta ideal para fotografiar escenarios naturales, ya que logra reproducir de forma magnífica los tonos azules y verdes. La cámara ajusta automáticamente a las condiciones óptimas de fotografía.

☑ Toma de escenas nocturnas

Adecuada para realizar fotos por la tarde o de noche. La cámara ajusta a una velocidad del obturador más lenta que en condiciones normales de fotografía. Por ejemplo, si se fotografía una calle de noche en el modo **AUTO**, la falta de brillo dará como resultado una imagen oscura, con el fondo subexponiendo y sin detalles. En este modo de fotografía de escena nocturna, se reproducirá el aspecto real de la calle. La cámara selecciona automáticamente los ajustes óptimos para este tipo de condiciones de fotografía. Puesto que la velocidad del obturador es lenta, asegúrese de estabilizar la cámara utilizando un trípode.

P Toma programada

Le permite tomar imágenes fijas. La cámara ajusta la abertura y la velocidad del obturador. Las otras funciones, como los modos de flash y modos de accionamiento, pueden ser ajustadas de forma manual.



A/S/M Prioridad de abertura/Prioridad del obturador/Toma manual

Cuando el disco de modo está en **A/S/M**, se pueden ajustar las siguientes opciones mediante los menús.

Es



A Toma con prioridad de abertura

Le permite ajustar la abertura de forma manual. La cámara ajusta la velocidad del obturador automáticamente.

Presione  para aumentar el valor de abertura (número F).
Presione  para disminuir el valor de abertura (número F).

S Toma con prioridad del obturador

Le permite ajustar la velocidad del obturador de forma manual. La cámara ajusta la abertura automáticamente.

Presione  para ajustar una velocidad del obturador más rápida.
Presione  para ajustar una velocidad del obturador más lenta.

M Toma manual

Le permite ajustar la abertura y la velocidad del obturador de forma manual.

Presione  para aumentar el valor de abertura (número F).

Presione  para disminuir el valor de abertura (número F).

Presione  para ajustar una velocidad del obturador más rápida.

Presione  para ajustar una velocidad del obturador más lenta.

Mi modo

Este modo le permite almacenar sus ajustes favoritos como un modo personal y utilizar estos ajustes personalizados cuando realice fotografías. Los ajustes actuales también pueden almacenarse para activarlos mediante este modo.

Grabación de vídeo

Le permite grabar vídeos. La cámara ajusta la abertura y la velocidad del obturador automáticamente. Aun estando el sujeto en movimiento durante la grabación o la distancia del sujeto cambie, el enfoque y la exposición correctos son mantenidos continuamente. Si  está activado (ON), se graba el sonido al mismo tiempo.







- Los ajustes disponibles varían dependiendo del modo.

Nota

FOTOGRAFÍA DE IMÁGENES FIJAS

Es

Las imágenes fijas se pueden fotografiar usando ya sea el monitor o el visor.

- 1 Ajuste el disco de modo a **AUTO**      **A/S/M P** y presione el interruptor de encendido.

- Se enciende el monitor.

Para tomar fotografías usando el visor, presione  para encender el visor.

- 2 Determine la composición de la imagen.
- 3 Presione suavemente el botón obturador (a medias) para ajustar el enfoque.

- Cuando se bloquean el enfoque y la exposición, se enciende la lámpara verde (bloqueo de enfoque).
- La marca de objetivo de enfoque automático (AF) se mueve a la posición enfocada.
- En el panel de control aparecen la velocidad del obturador y el valor de abertura ajustados automáticamente por la cámara (excepto en el modo **M**).
- ⚡ parpadea para avisar del movimiento de la cámara. Presione el botón del flash para abrir el flash.
- Una vez levantado el flash, éste estará listo para disparar cuando se encienda ⚡. El flash se dispara automáticamente cuando se presiona el botón obturador a fondo.



Marca de objetivo de enfoque automático (AF)
 Marca ⚡
 Lámpara verde

4 Presione el botón obturador a fondo (completamente).

- La cámara toma la foto.
- La lámpara de control de la tarjeta parpadea mientras la imagen se almacena en la tarjeta.



Nota

- Los ajustes disponibles varían dependiendo del modo.

SI NO SE PUEDE OBTENER UN ENFOQUE CORRECTO (BLOQUEO DE ENFOQUE)

Cuando el sujeto no se puede enfocar, podrá ajustar el enfoque de la cámara sobre otro punto que se encuentre aproximadamente a la misma distancia (bloqueo de enfoque) y tomar la fotografía de la manera descrita abajo.

Es

1 Sitúe la marca de objetivo de enfoque automático (AF) sobre el sujeto que desea enfocar.

- Para fotografiar un sujeto difícil de enfocar o que se esté moviendo rápidamente, dirija la cámara hacia un objeto que se encuentre a la misma distancia que su sujeto.

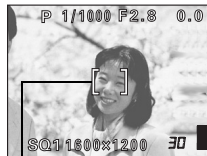

Marca de objetivo de enfoque automático (AF)

2 Presione a medias el botón obturador hasta que se encienda la lámpara verde.

- Cuando se bloquean el enfoque y la exposición, se enciende la lámpara verde.
- La marca de objetivo de enfoque automático (AF) se mueve a la posición enfocada.
- Cuando parpadea la lámpara verde, el enfoque y la exposición no están bloqueados. Retire el dedo del botón obturador, vuelva a posicionar su sujeto y presione de nuevo a medias el botón obturador.

3 Manteniendo el botón obturador presionado a medias, vuelva a componer la toma.



4 Presione el botón obturador a fondo.

GRABACIÓN DE VÍDEOS

1 Ajuste el disco de modo en y presione el interruptor de encendido.

- Se enciende el visor.
- Se muestra el tiempo de grabación disponible en la tarjeta que está utilizando.

2 Determine la composición de la imagen.

- Puede utilizar el mando de zoom para ampliar el sujeto.

3 Presione el botón obturador a fondo para iniciar la grabación.

- Puede ajustar el zoom durante la grabación de vídeo. El sonido se graba al mismo tiempo.
- La lámpara de control de la tarjeta parpadea mientras que el vídeo se almacena en la tarjeta.
- Durante la grabación de vídeos,  se enciende de color rojo.

4 Presione de nuevo el botón obturador para detener la grabación.

- Cuando el tiempo de grabación restante se haya cumplido, la grabación se detiene automáticamente.
- Cuando hay espacio disponible en la memoria de la tarjeta, se muestra el tiempo de grabación restante, y la cámara está lista para la toma.



Nota

- Durante el modo de grabación, no pueden utilizarse ni el flash ni el enfoque manual (MF).
- Se tarda más en almacenar vídeos que imágenes fijas.
- El tiempo de grabación restante varía según el modo de grabación y de la cantidad de espacio disponible en la tarjeta.
- Esta cámara no puede reproducir el sonido.

Es

■ ZOOM DE ACERCAMIENTO SOBRE EL SUJETO (ZOOM ÓPTICO)

La fotografía telefoto y gran angular es posible con un aumento de 10x (el límite del zoom óptico, equivalente a 42 mm – 420 mm en una cámara de 35 mm). Cuando fotografíe imágenes fijas, podrá lograr un aumento máximo de aproximadamente 30x combinando el zoom óptico con el digital. Durante la grabación de vídeo, el aumento del zoom digital es de 2,5x.

Pueden producirse movimientos de la cámara a medida que las ampliaciones sean mayores. Para evitar el movimiento de la cámara, estabilizcela con un trípode, etc.

1 Empuje o tire el mando de zoom.

- Gran angular: empuje el mando de zoom hacia W para el zoom de alejamiento.
- Telefoto: tire el mando de zoom hacia T para el zoom de acercamiento.

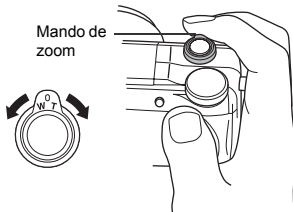

2 Tome la foto.

■ USO DEL FLASH

1 Presione el botón del flash.

- El flash se levanta.

2 Ajuste el modo de flash presionando repetidamente

- El modo de flash cambia en la secuencia mostrada abajo (cuando están disponibles todos los modos).

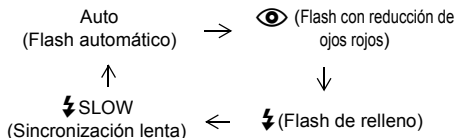

- Para evitar que el flash se dispare, presione sobre la parte superior del mismo para ocultarlo.

3 Presione a medias el botón obturador.

- Si las condiciones requieren que el flash se dispare, se enciende .

4 Presione el botón obturador a fondo para tomar la fotografía.



SUGERENCIAS

Alcance útil del flash
 W (máx.): Aprox. de 0,3 m a 4,5 m
 T (máx.): Aprox. de 1,2 m a 3,5 m

Es

Flash automático (Sin indicación)

El flash se dispara automáticamente en condiciones de baja iluminación o de contraluz.

Flash con reducción de ojos rojos (👁)

El modo de flash con reducción de ojos rojos reduce de manera significativa este fenómeno emitiendo destellos previos antes que se dispare el flash regular.

Flash de relleno (⚡)

El flash se dispara siempre, cada vez que se presiona el botón disparador.

Flash apagado (🚫)

El flash no se dispara, aún en condiciones de baja iluminación.

Sincronización lenta (⚡SLOW1 ⚡SLOW2 👁⚡SLOW1)

Primera cortina (cortina frontal) ⚡SLOW1

Ajusta el flash en velocidades lentas de obturación.

Segunda cortina (cortina posterior) ⚡SLOW2

La segunda cortina dispara el flash justo antes de que el obturador se cierre.

Primera cortina con reducción de ojos rojos 👁⚡SLOW1

Ajusta el flash a velocidades lentas de obturación y minimiza el fenómeno de ojos rojos.

■ USO DEL DISPARADOR AUTOMÁTICO

Es

Esta función le permite realizar fotografías utilizando el disparador automático. Para la fotografía con disparador automático, coloque la cámara sobre un trípode de forma segura. Esta función resulta conveniente para realizar fotografías en las que desea aparecer usted mismo.

1 Seleccione 🔄 presionando repetidamente 🔄.

2 Presione el botón obturador a fondo para tomar la fotografía.

- Si se presiona a medias el botón obturador, se bloquean el enfoque y la exposición.
- El LED del disparador automático/del control remoto se enciende durante aproximadamente 10 segundos, y luego empieza a parpadear. Tras parpadear durante 2 segundos aproximadamente, se realiza la fotografía.

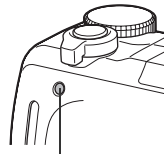

LED del disparador automático



FOTOGRAFÍA AVANZADA

FOTOGRAFÍA SECUENCIAL

Hay 4 modos de fotografía secuencial: fotografía secuencial, fotografía secuencial de alta velocidad, fotografía secuencial de enfoque automático (AF), y bracketing automático. Los modos de fotografía secuencial pueden seleccionarse desde el menú del modo DRIVE.

La fotografía secuencial no será posible si el modo de grabación está ajustado a TIFF.

Modo de accionamiento (DRIVE)

- Fotografía un cuadro cada vez que se presiona el botón obturador. (Modo de fotografía normal, fotografía de un solo cuadro)
El enfoque, la exposición y el balance de blancos quedan bloqueados en el primer cuadro.
- HI**  Aprox. 11 cuadros a aprox. 1,5 cuadros/segundo (en el modo HQ) Podrá realizar fotografías a una velocidad superior a la de la fotografía secuencial normal. La velocidad de la fotografía secuencial varía dependiendo del ajuste del modo de grabación.
- AF**  Aprox. 2 cuadros a 2,8 cuadros/segundo. El enfoque queda bloqueado de forma individual para cada uno de los cuadros. La velocidad en el modo de fotografía secuencial de enfoque automático (AF) es menor que en el de modo de fotografía secuencial normal.
- BKT** Cuando se ajusta el bracketing automático, la exposición cambiará de forma automática para cada cuadro al empezar a fotografiar. El diferencial de exposición y el número de cuadros pueden seleccionarse en los menús. El enfoque y el balance de blancos quedan bloqueados en el primer cuadro.

Es

MEDICIÓN

Hay tres formas de medir el brillo de un sujeto.

- Medición ESP digital** Mide de forma separada el centro del sujeto y el área que lo circunda.
- Medición puntual** La exposición se determina midiendo el área que queda dentro de la marca de objetivo de enfoque automático (AF). En este modo, los sujetos se pueden fotografiar con una exposición óptima, independientemente de la luz de fondo.
- Multimedición** Mide la intensidad del brillo del sujeto en un máximo de 8 puntos distintos para ajustar la exposición óptima basada en la intensidad media de brillo. Este método resulta muy conveniente con sujetos que presenten un gran contraste.

BLOQUEO AE (AE LOCK)

Esta función resulta conveniente cuando sea difícil de lograr la exposición óptima, por ejemplo cuando haya demasiado contraste entre el sujeto y el entorno.

FOTOGRAFÍA EN EL MODO MACRO

Por lo general, el enfoque se ralentiza a medida que se acerca al sujeto (W: 7 cm a 60 cm, T: 1,2 m a 2 m). Sin embargo, en el modo  el enfoque se ejecuta rápidamente. Cuando el mando de zoom se presiona en la máxima posición de gran angular y usted se sitúa a una distancia de 7 cm del sujeto, podrá llenar todo el marco con el sujeto.

FOTOGRAFÍA EN EL MODO SUPERMACRO

Este modo le permite fotografiar a una distancia de 3 cm del sujeto. En el modo  es posible también la fotografía normal, pero la posición del zoom se fija de forma automática y no podrá modificarse.

ENFOQUE MANUAL

Si no se puede enfocar el sujeto con el enfoque automático, utilice el enfoque manual.

Es

150 Es

REPRODUCCIÓN

REPRODUCCIÓN DE IMÁGENES FIJAS

- 1 Ajuste el disco de modo en  y presione el interruptor de encendido.**
 - El monitor se enciende y se visualiza la última imagen fotografiada. (Reproducción de un solo cuadro)
- 2 Utilice las teclas de control para reproducir otras imágenes.**

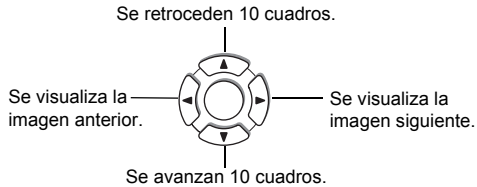

Visualización rápida (QUICK VIEW)

Esta función le permite reproducir imágenes mientras la cámara está en el modo de fotografía. Esto es útil cuando desea verificar los resultados de la toma y volver a fotografiar rápidamente.

Es

- 1 Presione el botón QUICK VIEW en el modo de fotografía.**
- 2 Vuelva a presionar el botón QUICK VIEW para volver al modo de fotografía.**

Reproducción de primeros planos

Las imágenes visualizadas en el monitor se pueden ampliar en 1,5, 2, 2,5, 3, 3,5 ó 4 veces.

- 1 Seleccione la imagen fija que desee ampliar.**
 - No es posible ampliar imágenes con .

2 Gire el mando de zoom hacia T.

- La imagen aumenta gradualmente cada vez que gira el mando de zoom.
- Para que la imagen vuelva al tamaño original (1×), gire el mando de zoom hacia W.

Visualización de índice

Esta función le permite visualizar varias imágenes en el monitor de manera simultánea. El número de imágenes que se muestra puede ser 4, 9 ó 16.

1 En el modo de reproducción de un solo cuadro, gire el mando de zoom hacia W.

- Utilice las teclas de control para seleccionar la imagen.
- Para volver a la reproducción de un solo cuadro, gire el mando de zoom hacia T.

REPRODUCE VÍDEO



1 Utilice las teclas de control para visualizar la imagen con que desee reproducir.



2 Presione .

- Aparece el menú superior.





3 Presione para seleccionar MOVIE PLAY.

4 Presione para seleccionar MOVIE PLAYBACK, y luego presione .

- Se reproducirá el vídeo. Cuando finalice la reproducción, se vuelve automáticamente al principio del vídeo.
- Las funciones de avance rápido / retroceso rápido están disponibles durante la reproducción.
 -  : Avance rápido. Cada pulsación conmuta la velocidad entre ×1, ×2 y ×20.
 -  : Retroceso rápido. Cada pulsación conmuta la velocidad entre ×1, ×2 y ×20.
- Vuelva a presionar  una vez finalizada la reproducción para que se muestre el menú.
 - PLAYBACK Se reproduce otra vez el vídeo entero.
 - FRAME BY FRAME
 - Reproduce el vídeo de forma manual, cuadro por cuadro.
 - EXIT Sale del modo de reproducción de vídeo.



Presione   para seleccionar PLAYBACK, FRAME BY FRAME o EXIT, y luego presione .

Cuando se selecciona FRAME BY FRAME

-  : Se visualiza el primer cuadro del vídeo.
-  : Se visualiza el último cuadro del vídeo.
-  : Se visualiza el cuadro siguiente. El vídeo se puede visualizar continuamente manteniendo presionado el botón.
-  : Se visualiza el cuadro anterior. Si mantiene presionado el botón, podrá ver el vídeo de forma continuada hacia atrás.
-  : Se visualiza el menú MOVIE PLAYBACK.

PROTECCIÓN DE FOTOGRAFÍAS

Se recomienda proteger las imágenes importantes para no borrarlas involuntariamente.

- 1 Utilice las teclas de control para visualizar la imagen que desea proteger.**
- 2 Presione .**
 - Para cancelar el procedimiento de protección, vuelva a presionar .



Nota

- Las imágenes protegidas no se pueden borrar mediante la función de borrado de un solo cuadro/todos los cuadros, pero se pueden borrar con la función de formateo.

BORRADO DE FOTOGRAFÍAS

Esta función permite borrar las imágenes grabadas. Es posible borrar cuadro por cuadro o borrar todas las imágenes de la tarjeta de una sola vez.





Es









Nota

- Una vez borradas, las fotografías no se pueden recuperar. Antes de efectuar el borrado, verifique cada imagen para no borrar involuntariamente las imágenes que desea conservar.

Borrado un solo cuadro

- 1 Utilice las teclas de control para visualizar la imagen que desea borrar.**
- 2 Presione .**
 - Se visualiza la pantalla  ERASE.
- 3 Presione   para seleccionar YES, y luego presione .**
 - La imagen se borra y el menú se cierra.

Borrar todos los cuadros

- 1 En el menú superior, seleccione **MODE MENU** → **CARD** → **CARD SETUP** y presione .
- 2 Presione   para seleccionar  **ALL ERASE**, y luego presione .
- 3 Presione  para seleccionar **YES**, y luego presione .
 - Se borran todas las imágenes.



FORMATEO DE LA TARJETA (CARD SETUP)

Esta función le permite formatear las tarjetas. Al formatearlas, las tarjetas quedan preparadas para recibir los datos. Antes de utilizar tarjetas que no sean de Olympus o que hayan sido formateadas en un ordenador, deberá formatearlas con esta cámara.





Nota

- Todos los datos existentes, incluso las imágenes protegidas, se borran cuando se formatea la tarjeta. Asegúrese de guardar o transferir los datos importantes a un ordenador antes de formatear una tarjeta usada.





- 1 En el menú superior, seleccione **MODE MENU** → **CARD** → **CARD SETUP** y presione .
 - Se visualiza la pantalla  **FORMAT**.



Es

Quando está seleccionado **AUTO**:

En el menú superior, presione   para seleccionar **CARD SETUP**.

Quando está seleccionado :

En el menú superior, seleccione **MODE MENU** → **CARD** → **CARD SETUP** y presione . Presione   para seleccionar  **FORMAT** y luego presione .

- 2 Presione  para seleccionar **YES** y luego presione .
 - Se muestra la barra **BUSY** y se formatea la tarjeta.

REPRODUCCIÓN EN UN TELEVISOR

Emplee el cable AV proporcionado con la cámara para reproducir en el televisor imágenes grabadas.

- 1 **Compruebe que el televisor y la cámara estén apagados. Conecte el jack A/V OUT de la cámara al terminal de entrada vídeo del televisor empleando el cable AV.**

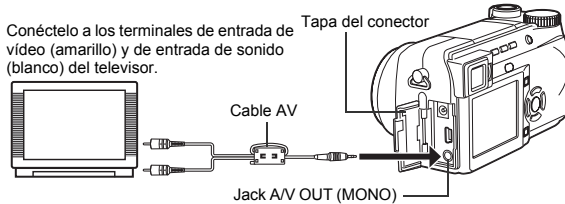

- 2 **Encienda el televisor y cambie al modo de entrada de vídeo.**

- Si desea información sobre cómo cambiar a entrada de vídeo, consulte el manual de instrucciones del televisor.

- 3 **Ajuste el disco de modo a , y encienda la cámara.**

- En el televisor aparecerá la última imagen tomada. Utilice las teclas de control para seleccionar la imagen que desea visualizar.
- Las funciones de reproducción de primeros planos, de visualización de índice y de reproducción de diapositivas también se pueden usar en una pantalla de televisor.

Es



Nota

- Se recomienda utilizar el adaptador de CA opcional cuando utiliza la cámara con un televisor.
- Compruebe que el tipo de señal de salida de vídeo de la cámara coincida con el tipo de señal de vídeo del televisor.

RESERVA DE IMPRESSION/IMPRESIÓN DIRECTA

RESERVA DE IMPRESSION

DPOF son las siglas de Digital Print Order Format. DPOF es el formato utilizado para registrar información sobre impresión automática desde las cámaras digitales.

Si acude con una tarjeta que contenga datos de la reserva de impresión a un establecimiento fotográfico que soporte el formato DPOF, se podrán imprimir las imágenes según las reservas de impresión DPOF. Las imágenes también pueden imprimirse en casa en una impresora personal compatible con el formato DPOF.

Orden de impresión de todos los cuadros

Utilice esta función para imprimir todas las imágenes almacenadas en la tarjeta. Seleccione el número de impresiones deseado y si desea que se incluyan la fecha y la hora.

Orden de impresión de un solo cuadro

Utilice esta función para imprimir sólo las imágenes seleccionadas. También se utiliza para modificar el número reservado de impresiones y los ajustes de fecha/hora. Visualice el cuadro que desea imprimir y seleccione el número de impresiones.

Reposición de los datos de la reserva de impresión

Esta función le permite recuperar los ajustes por omisión de los datos de reserva de impresión de las imágenes almacenadas en la tarjeta.

IMPRESIÓN DIRECTA (PictBridge)

Es

Conectando su cámara con el cable USB a una impresora compatible con la tecnología PictBridge, podrá imprimir las fotografías grabadas directamente sin tener que usar un ordenador.

PictBridge es un estándar que permite conectar cámaras digitales e impresoras de diferentes fabricantes e imprimir fotografías directamente.

- PRINT Imprime la fotografía seleccionada.
- ALL PRINT Imprime todas las fotografías almacenadas en la tarjeta.
- MULTI PRINT * Imprime una fotografía en formato de diseño múltiple.
- ALL INDEX * Imprime un índice de todas las fotografías almacenadas en la tarjeta.
- PRINT ORDER * Imprime las fotografías de acuerdo con los datos de reserva de impresión almacenados en la tarjeta. Si no hubiera efectuado reservas de impresión, esta opción no se mostrará.

* Esta opción puede no estar disponible dependiendo del tipo de impresora.

Para mayores detalles, consulte con el "Manual de consulta" del CD-ROM.

DESCARGAR FOTOGRAFÍAS A UN ORDENADOR

Si conecta la cámara a un ordenador mediante el cable USB suministrado, las imágenes de la tarjeta pueden ser transferidas al ordenador. Algunos OS (sistemas operativos) pueden requerir una configuración especial antes de conectar a la cámara por primera vez. Siga el diagrama de abajo. Para mayores detalles sobre los procedimientos de la tabla, consulte con el "Manual de consulta" del software del CD. Consulte también la "Guía de instalación del software" incluida en el paquete del CD-ROM.

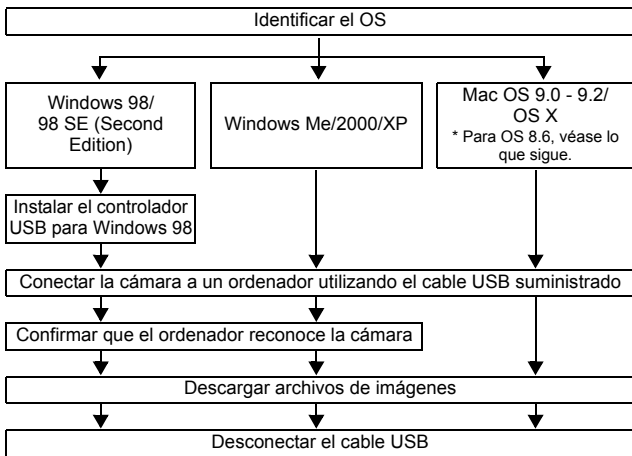

Es

- * Aunque su ordenador tenga un conector USB, puede suceder que la transferencia de datos no pueda efectuarse correctamente si está utilizando cualquiera de los sistemas operativos indicados abajo, o si tiene un conector USB add-on (tarjeta de extensión, etc.).
- Windows 95/NT 4.0
 - Windows 98/98 SE actualizado de Windows 95
 - Mac OS 8.6 o inferior (excepto Mac OS 8.6 equipado con Soporte USB MASS Storage 1.3.5 instalado en la fábrica)
 - No se garantiza la transferencia de datos en un sistema de ordenador de fabricación casera o en un OS no instalado en fábrica.



Nota

- Usted puede ver imágenes utilizando aplicaciones gráficas que soporten JPEG (Paint Shop Pro, Photoshop, etc.); navegadores de Internet (Netscape Communicator, Microsoft Internet Explorer, etc.); software CAMELIA Master; u otro software. Para los detalles sobre el uso de aplicaciones gráficas comerciales, refiérase a sus respectivos manuales de instrucciones.

- Se requiere QuickTime para reproducir vídeos. QuickTime está incluido en el CD de software suministrado.
- Si desea procesar imágenes, asegúrese de descargarlas primero a su ordenador. Dependiendo del software, los archivos de imágenes se pueden destruir si se procesan (rotan, etc.) las imágenes mientras se encuentran en la tarjeta.



PARA USUARIOS DE OTROS OS

Los usuarios que están utilizando otros OS no pueden utilizar el cable USB suministrado para conectar la cámara directamente al ordenador.

● **Windows 95** ● **Windows NT** ● **Mac OS anterior a OS 9**

Puede descargar imágenes directamente a su ordenador utilizando un adaptador para tarjetas PC.

¿Su ordenador dispone de un interfaz USB?

El puerto USB está señalado mediante la marca . Compruebe que el puerto tiene la marca .

No

Sí

Sí

Conectar la cámara directamente a su ordenador utilizando el cable USB suministrado.



No

¿Es su OS uno de los siguientes?

- Windows 98
- Windows 2000
- Windows Me
- Windows XP
- Mac OS 9/X

Utilice el lector/escritor USB opcional.

* Determinados lectores de tarjeta podrían no ser compatibles con Mac OS X. Para obtener la información más actualizada posible acerca de la compatibilidad, consulte la página web de Olympus.

Es

¿Su ordenador dispone de una ranura para tarjetas PC incorporada?

No

Sí









Utilice el adaptador para tarjetas PC opcional.

*No soportado por Windows NT4.0 ni menor.

Consulte con el representante Olympus más cercano.

**Para mayores detalles, consulte con el "Manual de consulta" del CD-ROM.
Para la conexión al ordenador, consulte la "Guía de instalación del software" incluida en el paquete del CD-ROM.**

CÓDIGOS DE ERROR

Indicaciones del monitor	Causas posibles	Soluciones
 NO CARD	[SIN TARJETA] La tarjeta no está insertada, o no puede ser reconocida.	Inserte una tarjeta, o inserte una tarjeta diferente. Si el problema persiste, formatee la tarjeta. Si no puede formatearse la tarjeta, no podrá utilizarla.
 CARD ERROR	[ERR. TARJ.] Hay un problema con la tarjeta.	Utilice una tarjeta diferente. Inserte una tarjeta nueva.
 WRITE-PROTECT	[PROTEC. ESCRIT.] Está prohibido escribir en la tarjeta.	La imagen grabada se ha protegido (sólo lectura) usando un ordenador. Descargue la imagen a un ordenador para cancelar el ajuste de sólo lectura.
 CARD FULL	[TARJ. LLENA] La tarjeta está llena. No pueden grabarse más fotografías, vídeos o información, por ejemplo reservas de impresión.	Reemplace la tarjeta o borre las imágenes no deseadas. Antes de borrar, transfiera las imágenes importantes a un ordenador.
 NO PICTURE	[SIN IMAGENES] No hay imágenes en la tarjeta.	No hay ninguna imagen contenida en la tarjeta. Grabe las imágenes.
 PICTURE ERROR	[ERR. EN ARCH.] La imagen grabada no puede ser reproducida en esta cámara.	Para verla, utilice el software de procesamiento de imágenes en un ordenador. Si aún no consigue reproducirla, significa que el archivo de imagen está dañado.
 CARD-COVER OPEN	[¡TAPA ABIERTA!] La tapa de la tarjeta está abierta.	Cierre la tapa de la tarjeta.
	La tarjeta no está formateada.	Formatee la tarjeta. Se borran todos los datos existentes en la tarjeta.

Es

ESPECIFICACIONES

Tipo de producto	: Cámara digital (para fotografía y visualización)
Sistema de grabación	
Imagen fija	: Grabación digital, TIFF (sin compresión), JPEG (de acuerdo con las Normas de Diseño para Sistema de Archivos de Cámara (DCF))
Estándares aplicables	: Exif 2.2, Formato de Reserva de Impresión Digital (DPOF), PRINT Image Matching II y PictBridge
Sonido con imágenes fijas	: Formato de onda
Vídeo	: Soporte QuickTime Motion JPEG
Memoria	: xD-Picture Card (16-512 MB)
Resolución	: 3.200 × 2.400 pixels (ENLARGE SIZE: SHQ, HQ) 2.048 × 1.536 pixels (TIFF, SHQ, HQ) 2.048 × 1.360 pixels (3:2 TIFF, SHQ, HQ) 1.600 × 1.200 pixels (TIFF, SQ1) 1.280 × 960 pixels (TIFF, SQ1) 1.024 × 768 pixels (TIFF, SQ2) 640 × 480 pixels (TIFF, SQ2)
Núm. de imágenes almacenables	
Cuando se utiliza una tarjeta de 16 MB (sin grabación de sonido)	: Aprox. 1 cuadros (TIFF: 2.048 × 1.536) Aprox. 8 cuadros (SHQ: 2.048 × 1.536) Aprox. 20 cuadros (HQ: 2.048 × 1.536) Aprox. 49 cuadros (SQ1: 1.280 × 960 NORMAL) Aprox. 165 cuadros (SQ2: 640 × 480 NORMAL)
Núm. de pixels efectivos	: 3.200.000 pixels
Elemento captador de imágenes	: Elemento captador de imágenes CCD de estado sólido, de 1/2,7", 3.340.000 pixels (total)
Objetivo	: Objetivo Olympus de 6,3 mm a 63 mm, f2,8 a f3,7, 11 elementos en 7 grupos (equivalente a un objetivo de 42 mm a 420 mm en una cámara de 35 mm)
Sistema fotométrico	: Medición ESP digital, medición puntual
Abertura	: f2,8 a f8,0
Velocidad de obturación	: 15 a 1/1000 seg.
Alcance de fotografía	: 0,6 m a ∞ (W), 2 m a ∞ (T) (NORMAL) 0,07 m a ∞ (W), 1,2 m a ∞ (T) (modo macro)
Visor	: Pantalla LCD TFT a color de 0,44", 240.000 pixels
Monitor	: Pantalla LCD TFT a color de 1,8", 118.000 pixels

Es

160 Es

- Enfoque automático : Sistema de enfoque automático TTL
Sistema de detección de contraste
- Conector exterior : Jack DC-IN, conector USB (mini-B),
jack A/V OUT
- Sistema de calendario automático : 2000 hasta 2099
- Entorno de funcionamiento
- Temperatura : 0°C a 40°C (funcionamiento)
-20°C a 60°C (almacenamiento)
- Humedad : 30% - 90% (funcionamiento)/10% - 90% (almacenamiento)
- Fuente de alimentación : Sólo una batería de iones de litio Olympus LI-10B
Adaptador CA especificado por Olympus (opcional)
- Dimensiones : 104,5 mm (An) × 60 mm (Al) × 68,5 mm (Pr)
(excluyendo los salientes)
- Peso : 280 g (sin las baterías ni la tarjeta)

LAS ESPECIFICACIONES SE ENCUENTRAN SUJETAS A CAMBIOS SIN PREVIO AVISO NI OBLIGACIÓN ALGUNA POR PARTE DEL FABRICANTE.

Es

Es 161

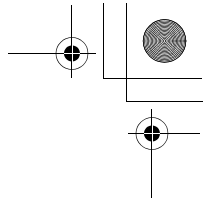
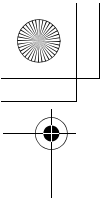

MEMO

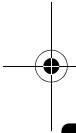

Es

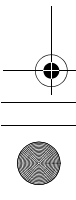
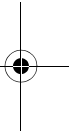

162 | **Es**

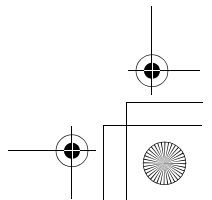
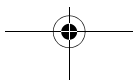

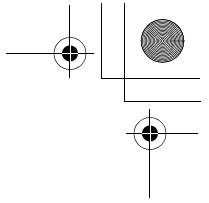
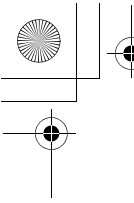

MEMO

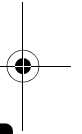
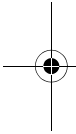

Es

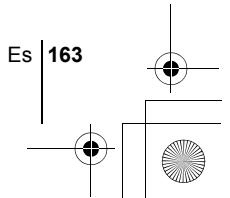
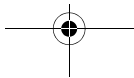
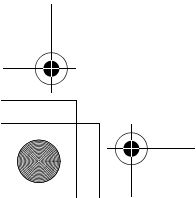

Es 163

OLYMPUS

<http://www.olympus.com/>

OLYMPUS CORPORATION

Shinjuku Monolith, 3-1 Nishi-Shinjuku 2-chome, Shinjuku-ku, Tokyo, Japan

OLYMPUS AMERICA INC.

Two Corporate Center Drive, Melville, NY 11747-3157, U.S.A. Tel. 631-844-5000

Technical Support (USA)

24/7 online automated help: <http://www.olympusamerica.com/support>

Phone customer support: Tel. 1-888-553-4448 (Toll-free)

Our phone customer support is available from 8 am to 10 pm

(Monday to Friday) ET

E-Mail: distec@olympus.com

Olympus software updates can be obtained at: <http://www.olympus.com/digital>

Olympus Europa GmbH

Premises/Goods delivery: Wendenstrasse 14-18, 20097 Hamburg, Germany

Tel: +49 40-23 77 3-0 / Fax: +49 40-23 07 61

Letters: Postfach 10 49 08, 20034 Hamburg, Germany

European Technical Customer Support:

Please visit our homepage <http://www.olympus-europa.com>

or call our TOLL FREE NUMBER* : **00800 - 67 10 83 00**

for Austria, Belgium, Denmark, Finland, France, Germany, Italy, Luxemburg,
Netherlands, Norway, Portugal, Spain, Sweden, Switzerland, United Kingdom

* Please note some (mobile) phone services/provider do not permit access or
request an additional prefix to +800 numbers.

For all not listed European Countries and in case that you can't get connected
to the above mentioned number please make use of the following

CHARGED NUMBERS: **+49 180 5 - 67 10 83** or **+49 40 - 237 73 899**

Our Technical Customer Support is available from 9 am to 6 pm MET (Monday to Friday)

© 2004 OLYMPUS CORPORATION

Printed in Japan
1AG6P1P1859--

VT730701