

OLYMPUS®

**ENREGISTREUR
VOCAL NUMÉRIQUE**

WS-760M

WS-750M

WS-650S

**MODE D'EMPLOI
DÉTAILLÉ**

Merci d'avoir porté votre choix sur cet
enregistreur vocal numérique.

Lisez ce mode d'emploi pour les informations
concernant l'emploi correct et sûr de l'appareil.
Conservez-le à portée de la main pour toute référence
ultérieure.

Nous vous recommandons de tester la fonction
d'enregistrement et le volume avant l'utilisation pour
obtenir de bons enregistrements.

Enregistrez votre produit sur www.olympus-consumer.com/
register et obtenez plus d'avantages d'Olympus!

FR

Introduction

- Le contenu de ce document peut être modifié par la suite sans préavis. Veuillez contacter notre centre de service après-vente pour obtenir les dernières informations concernant les noms de produits et les numéros de modèles.
- Les captures d'écran et les illustrations de l'enregistreur présentées dans ce manuel peuvent ne pas correspondre au produit réel. Le plus grand soin a été pris afin d'assurer l'intégrité de ce document, mais si vous avez un doute ou si vous trouvez une erreur ou une omission, veuillez contacter notre centre de service après-vente.
- Toute responsabilité pour dommages passifs ou dommages de quelque nature que ce soit survenus à cause d'une perte de données causée par un défaut du produit, réparation effectuée par un tiers autre que Olympus ou un service agréé par Olympus, ou toute autre raison est exclue.

Marques de fabrique et marques de fabrique déposées

- IBM et PC/AT sont des marques de fabrique ou des marques de fabrique déposées par International Business Machines Corporation.
- Microsoft, Windows et Windows Media des marques de fabrique déposées par Microsoft Corporation.
- Macintosh et iTunes sont des marques de fabrique d'Apple Inc.
- microSD et microSDHC sont des marques de fabrique de SD Card Association.
- La technologie de codage audio MPEG à 3 couches est incorporée sous licence de Fraunhofer IIS et Thomson.
- EUPHONY MOBILE™ est une marque de fabrique de DiMAGIC Corporation.
- DVM™ est une marque de fabrique de DiMAGIC Corporation.
- Le produit a été développé en étant basé sur la technologie de suppression de bruit sous licence de NEC Corporation.

Les autres noms de produits et de marques indiqués ici peuvent être des marques de fabrique ou des marques de fabrique déposées de leurs propriétaires respectifs.



Table des matières

Introduction

Pour un emploi sûr et correct 4

1 Préparatifs

Caractéristiques principales 6

Identification des éléments 7

Affichage (panneau ACL) 8

Alimentation 10

Insertion des piles 10

Configuration de la pile 12

Rechargement par connexion à un ordinateur via un port USB 12

Branchez l'appareil à l'adaptateur AC de connexion USB (facultatif) pour charger 13

Allumer/couper l'alimentation 15

Verrouillage clavier [HOLD] 16

Réglage de l'heure et date [Heure et Date] 17

Modifier l'heure et date 18

Insertion et éjection des cartes microSD 19

Insertion d'une carte microSD 19

Ejection de la carte microSD 20

Fonctionnement de l'écran [Home] 21

Remarques sur les dossiers 22

A propos des dossiers pour enregistrements vocaux 22

A propos du dossier pour la lecture musicale 23

Sélection des dossiers et des fichiers 24

2 A propos de l'enregistrement

Enregistrement 25

Changement de la plateforme d'enregistrement [Rec Scène] 27

Réglages recommandés en fonction des conditions d'enregistrement 28

Enregistrement à partir d'un microphone externe ou d'autres dispositifs 29

3 A propos de la lecture

Lecture 31

Réglage d'une marque index ou d'une marque temp 35

Changement de la vitesse de lecture 36

Comment commencer à segmenter la lecture à répétition 37

Modification de la plateforme de lecture [Lecture scène] 38

Effacement 39

Effacement de fichiers 39

Effacement d'un dossier 39

4 À propos de la radio FM (Pour le modèle WS-760M uniquement)

Utilisation de la radio FM 41

Opérations en mode radio FM 42

Présélection automatique de stations de radio [Auto-preset] 43

Changement du mode de réception 44

Ajout d'une station de radio 45

Enregistrement de radio FM 46

5 Paramètres du menu

Méthode de paramétrage du menu 47

Menu fichier [File Menu] 49

Menu enregist. [Menu enregist.] 49

Menu Lecture [Play Menu] 53

Menu LCD/Son [LCD/Sound Menu] 56

Menu système [Device Menu] 57

Menu FM [FM Menu] 59

Réorganisation des fichiers [Remplacer] 59

Fractionnement des fichiers [fichier divisé] 60

Modification de la classe USB [Réglages USB] 61

Formatage de l'enregistrement [Format] 63

6 Utilisation de l'enregistreur avec votre PC

Environnement d'exploitation 65

Connecter l'enregistreur à votre PC 67

Déconnecter l'enregistreur de votre PC 68

Transférez les fichiers audio à votre PC 69

Utilisation du Lecteur Windows Media 70

Noms des fenêtres 70

Copier de la musique à partir d'un CD 71

Transférer un fichier musical vers l'enregistreur 72

Copier un fichier vocal sur un CD 75

Utilisation de iTunes 77

Noms des fenêtres 77

Copier de la musique à partir d'un CD 78

Transférer un fichier musical vers l'enregistreur 79

Copier un fichier vocal sur un CD 80

Utilisation comme mémoire externe de l'ordinateur 81

7 Autres informations

Liste des messages d'alarme 82

Dépannage 83

Accessoires (options) 86

Spécifications 87

Assistance technique et soutien 91

1

2

3

4

5

6

7

FR

3

Pour un emploi sûr et correct

Avant d'utiliser votre nouvel enregistreur, lisez attentivement ce manuel pour savoir comment l'utiliser de manière sûre et correcte. Conservez ce manuel à un endroit facilement accessible pour toute référence ultérieure.

- Les symboles Avertissement indiquent des informations importantes liées à la sécurité. Pour vous protéger vous-même et les autres contre les blessures ou contre les dégâts matériels, il est essentiel que vous preniez toujours en compte les avertissements et informations fournis.

Précautions générales

- Ne laissez pas le lecteur dans un endroit chaud, comme dans une voiture fermée en plein soleil ou sur une plage en été.
- Ne rangez pas l'enregistreur dans un endroit trop exposé à l'humidité ou à la poussière.
- N'utilisez pas de solvant organique, tel qu'alcool ou diluant pour vernis, pour nettoyer l'appareil.
- Ne placez pas l'enregistreur sur ou près d'un autre appareil électrique tel que téléviseur ou réfrigérateur.
- Evitez d'effectuer un enregistrement ou une lecture près d'un téléphone cellulaire ou de tout autre appareil sans fil, car ils risquent de provoquer des interférences et des parasites. En cas de parasites, installez-vous ailleurs, ou éloignez davantage l'enregistreur de ces appareils.
- Evitez le sable ou la saleté. Ils peuvent causer des dommages irréparables.
- Evitez les vibrations ou chocs violents.

- Ne démontez pas, ne réparez pas et ne modifiez pas cet appareil vous-même.
- N'utilisez pas cet appareil pendant la conduite d'un véhicule (tel que bicyclette, motocyclette ou voiture).
- Conservez l'appareil hors de portée des enfants.

Précautions relatives à la réception :

- La réception radio varie considérablement en fonction de l'endroit où vous utilisez la radio. Si la réception est mauvaise, essayez de déplacer l'enregistreur à proximité d'une fenêtre et à l'écart de produits électriques tels que des téléphones cellulaires, des téléviseurs, des éclairages fluorescents, etc.

Avertissement relatif aux pertes de données :

- Les données enregistrées dans la mémoire risquent d'être détruites ou effacées en cas d'erreur de procédure, d'anomalie de l'appareil, ou pendant des travaux de réparation. Nous vous recommandons d'enregistrer et de sauvegarder toutes les données importantes sur un autre support, par exemple un disque.
- Toute responsabilité pour dommages passifs ou dommages de quelque nature que ce soit survenus à cause d'une perte de données causée par un défaut du produit, réparation effectuées par un tiers autre que Olympus ou un service agréé par Olympus, ou toute autre raison est exclue de la responsabilité de Olympus.

Précautions relatives à l'enregistrement :

- Olympus ne peut être tenu pour responsable de tout effacement ou altération des fichiers enregistrés provoqué par un dysfonctionnement de l'enregistreur ou de votre PC.
- Le contenu que vous avez enregistré ne peut pas, conformément aux lois sur le droit d'auteur, être utilisé pour une consommation autre que privée sans l'accord explicite du détenteur des droits d'auteur.

Piles

Danger:

- Les piles ne doivent jamais être exposées à une flamme, chauffées, court-circuitées ou démontées.
- Ne rangez jamais les piles où elles seraient directement exposées à la lumière du soleil ou à des températures élevées dans un véhicule exposé au soleil, près d'une source de chaleur, etc.

Avertissement:

- Ne soudez pas directement des conducteurs ou des bornes sur une pile et ne la modifiez pas.
- Ne raccordez pas ensemble les bornes ⊕ et ⊖. Ce qui pourrait causer un incendie, un choc électrique ou une surchauffe.
- Pour transporter ou ranger les piles, assurez-vous de les mettre dans l'étui fourni pour protéger les bornes. Ne transportez pas et ne rangez pas les piles avec des objets métalliques (tels que des clés). Si cet avertissement n'est pas respecté, un incendie, une surchauffe ou un choc électrique risque de se produire.
- Ne branchez jamais directement les piles sur une prise de courant ou l'allume-cigare d'un véhicule.
- N'inversez jamais les pôles ⊕ et ⊖ des piles lors de leur insertion dans le chargeur.
- Si du liquide de la pile devait entrer en contact avec vos yeux, lavez-les avec de l'eau propre et consultez immédiatement un médecin.
- N'essayez pas de recharger des piles alcalines, au lithium ou autres piles non-rechargeables.

- N'utilisez jamais de piles à couvercle extérieur éventré ou fissuré.
 - Conservez les piles hors de portée des enfants.
 - Si vous notez quelque chose d'inhabituel à l'utilisation de ce produit, par exemple un bruit anormal, de la chaleur, de la fumée ou une odeur de brûlé :
 - ① retirez immédiatement les piles en prenant garde de ne pas vous brûler, et ;
 - ② appelez votre revendeur ou le représentant Olympus local pour une révision.
 - N'exposez pas les piles à l'eau. Ne permettez aucun contact des bornes avec l'eau.
 - Ne retirez pas et n'endommagez pas la feuille isolante des piles.
 - N'utilisez plus les piles si vous constatez une anomalie, comme un suintement d'électrolyte, un changement de couleur ou une déformation.
 - Débranchez le chargeur si la recharge n'est pas terminée au bout de la durée spécifiée prévue.
 - Si de l'électrolyte d'une pile devait entrer en contact avec votre peau ou vos vêtements, lavez-le aussitôt avec de l'eau propre.
 - Ne pas jeter les piles au feu.
- #### **Attention:**
- Ne soumettez pas les batteries à des chocs violents.
 - En utilisant plus de deux batteries, les recharger en même temps.
 - Les batteries rechargeables disposent d'une longévité limitée. Quand la durée de fonctionnement raccourcit, même si la batterie est complètement rechargée suivant la condition spécifiée, remplacez-la par une batterie neuve.

Caractéristiques principales

- **Syntoniseur FM stéréo intégré.** Vous pouvez utiliser l'enregistreur en tant que radio (uniquement pour le WS-760M) (☞ P.41).
- **L'enregistreur à double fonction peut être utilisé comme enregistreur vocal numérique et lecteur de musique numérique** (Pour les modèles WS-760M, WS-750M uniquement) (☞ P.25, P.31).
- **Prend en charge des supports d'enregistrement de haute capacité.** Outre la mémoire intégrée, vous pouvez également enregistrer sur une carte microSD* (☞ P. 19).
* Pour les modèles WS-760M, WS-750M uniquement.
- **Prend en charge le format PCM linéaire, qui est capable d'enregistrer un son de qualité équivalente à celui d'un CD.** (Pour les modèles WS-760M, WS-750M uniquement) (☞ P.47, P.49).
- **Prend en charge plusieurs formats d'enregistrement, tels que les formats MP3 (MPEG-1 Audio Layer 3) et Windows Media Audio (WMA)** (☞ P.47, P.49).
- **Peut enregistrer des fichiers aux formats WAV, WMA et MP3 envoyés depuis un ordinateur en plus des fichiers enregistrés par l'appareil lui-même.**
Peut être utilisé comme lecteur de musique à tout moment.
* Pour les modèles WS-760M, WS-750M uniquement.
- **Il possède une fonction Variable Control Voice Actuator (VCVA) intégrée** (☞ P.47, P.50).
- **Le filtre basse fréquence réduit les bruits de la climatisation et autres bruits similaires pendant l'enregistrement** (☞ P.47, P.50).
- **Une fonction de microphone directionnel est comprise, pour permettre la commutation entre un enregistrement stéréo large et un enregistrement de qualité directionnelle élevée** (Pour le modèle WS-760M uniquement) (☞ P.47, P.50).
- **Possède des options de configuration de plateforme d'enregistrement et de configuration de plateforme de reproduction pour enregistrer la meilleure configuration en fonction des différents usages** (☞ P.27, P.38, P.47, P.52, P.55).
- **Il possède diverses fonctions de répétition** (☞ P. 37, P. 47, P. 54).
- **EUPHONY MOBILE est compris, pour reproduire une expérience réaliste et sans détérioration sonore** (Pour les modèles WS-760M, WS-750M uniquement) (☞ P.47, P.53).
- **Vous pouvez modifier la configuration de l'égaliseur pour la lecture** (Pour les modèles WS-760M, WS-750M uniquement) (☞ P.47, P.55).
- **Vous pouvez séparer les fichiers enregistrés par cet appareil au format MP3 ou PCM*** (☞ P.60).
* Pour les modèles WS-760M, WS-750M uniquement.
- **Les marques index et temp vous permettent de trouver rapidement des endroits désirés** (☞ P.35).
- **La vitesse de lecture peut être contrôlée comme vous le souhaitez** (☞ P.36).
- **Le branchement de l'enregistreur directement sur le port USB établit la connexion avec votre PC. Les données peuvent être transférées ou sauvegardées sans nécessité d'un câble USB ou d'un pilote logiciel** (☞ P.69, P.81).
Cet enregistreur est compatible USB 2.0, permettant un transfert rapide des données vers un ordinateur.
- **Possède une fonction de chargement via USB** (Pour les modèles WS-760M, WS-750M uniquement) (☞ P.12).
- **Il possède un afficheur rétro éclairé full-dot (panneau ACL)** (☞ P. 8).

Identification des éléments

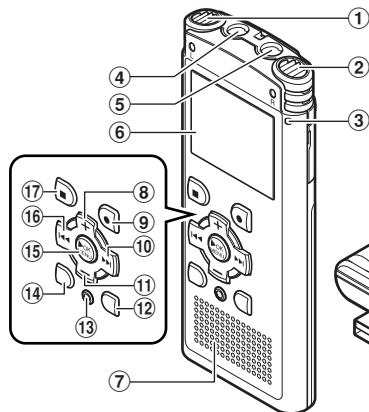

- ① Microphone stéréo intégré (L)
- ② Microphone stéréo intégré (R)
- ③ Voyant d'enregistrement
- ④ Prise EAR (écouteur)
- ⑤ Prise MIC (microphone)
- ⑥ Affichage (panneau ACL)
- ⑦ Haut-parleur intégré
- ⑧ Touche +
- ⑨ Touche REC (●) (enregistrement)
- ⑩ Touche ►►
- ⑪ Touche -
- ⑫ Touche LIST

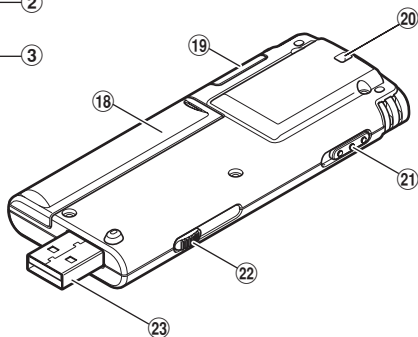

- ⑬ Touche ERASE
- ⑭ Touche SCENE/INDEX
- ⑮ Touche OK ►/MENU
- ⑯ Touche ◀◀
- ⑰ Touche STOP (■)
- ⑱ Couverture du logement de la pile
- ⑲ Couverture du logement de la carte
- ⑳ Trous de courroie
- ㉑ Commutateur POWER/HOLD
- ㉒ Connecteur USB à glissière
- ㉓ Connecteur USB

1

Identification des éléments

Affichage (panneau ACL)

Affichage de la liste de fichiers

! Pour le modèle WS-760M :

Quand [Enregistreur] est sélectionné :

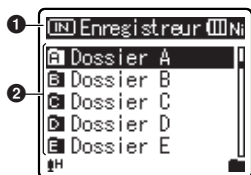

! Pour le modèle WS-750M :

Quand [Enregistreur] est sélectionné :

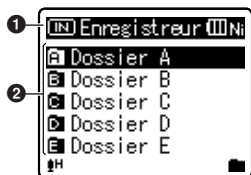

! Pour les modèles WS-760M/ WS-750M :

Quand [Musique] est sélectionné :

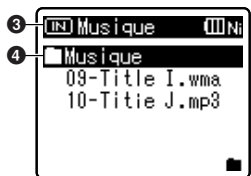

! Pour le modèle WS-650S :

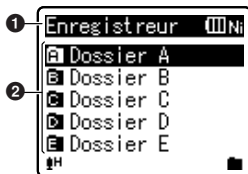

- 1 Indicateur de support d'enregistrement*1, Indicateur de mode [Enregistreur], Indicateur de capacité de pile
- 2 Nom de dossier
- 3 Indicateur de support d'enregistrement*1, Indicateur de mode [Musique], Indicateur de capacité de pile
- 4 Nom de dossier

*1 Pour les modèles WS-760M, WS-750M uniquement

Affichage de la liste de dossiers

! Pour les modèles WS-760M/ WS-750M :

Quand [Enregistreur] est sélectionné :

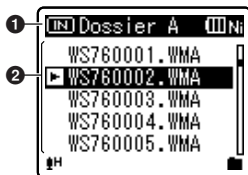

Quand [Musique] est sélectionné :

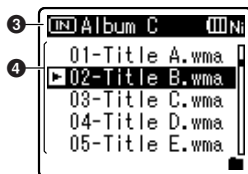

Quand [Musique] est sélectionné :



1

Identification des éléments

! Pour le modèle WS-650S :



! Pour le modèle WS-650S :



1 Indicateur de support d'enregistrement*1, Nom de dossier, Indicateur de capacité de pile

2 Nom de fichier

3 Indicateur de support d'enregistrement*1, Nom de dossier, Indicateur de capacité de pile

4 Nom de fichier

*1 Pour les modèles WS-760M, WS-750M uniquement

1 Indicateur de support d'enregistrement*1, Nom de fichier, Indicateur de capacité de pile

2 Indicateur de dossier, Indicateur de mode d'enregistrement

3 En mode d'enregistrement :

Barre de progression de la mémoire restante

En mode de lecture :

Barre de progression de la lecture

4 Indicateur d'état d'enregistrement/de lecture

5 Date et heure d'enregistrement

6 [MH] Témoïn de sensibilité du micro, [UCVA] Témoïn du Déclenchement à la voix (Variable Control Voice Actuator, VCVA),

[Sync] Voyant de synchronisation de la voix,

[N] Indicateur de suppression de parasites*1,

[V] Indicateur de filtre vocal,

[L] Témoïn du filtre LowCut,

[w] Indicateur de Zoom Mic*2

Affichage de fichiers

! Pour les modèles WS-760M/WS-750M :

Quand [Enregistreur] est sélectionné :



- 7 [m] Voyant de verrouillage d'effacement,
[4] Voyant de mise en sourdine du haut-parleur, Numéro du fichier actuel/ Numéro total de fichiers enregistrés dans le dossier
- 8 En mode d'enregistrement :
Durée d'enregistrement écoulée
En mode de lecture :
Durée de lecture écoulée
- 9 En mode d'enregistrement :
Durée d'enregistrement restante
En mode de lecture ou d'arrêt :
Longueur de fichier
- 10 Indicateur de mode de lecture
- 11 Nom du titre
- 12 Nom de l'artiste
- 13 Nom de l'album
- 14 Durée de lecture écoulée
- 15 [A] Indicateur EUPHONY*1
[ROCK] Indicateur d'égaliseur*1
- 16 Numéro du fichier actuel/
Numéro total de fichiers enregistrés dans le dossier,
[m] Voyant de verrouillage d'effacement,
[4] Voyant de mise en sourdine du haut-parleur
- 17 Longueur de fichier
- 18 Indicateur de mode de lecture
*1 Pour les modèles WS-760M, WS-750M uniquement
*2 Pour le modèle WS-760M uniquement

Insertion des piles

Cet enregistreur peut être utilisé soit avec les batteries rechargeables Ni-MH soit avec des piles alcalines AAA.



Pour les modèles WS-760M/ WS-750M :

- Lors du chargement avec l'enregistreur, veillez à utiliser les batteries Ni-MH rechargeables (BR 401) fournies et spécifiées.
- Les batteries rechargeables fournies ne sont pas complètement chargées. Avant d'utiliser l'appareil ou après de longues périodes sans utilisation, il est recommandé de toujours les recharger complètement (☞ P.12).



Pour le modèle WS-650S :

- L'enregistreur ne peut pas recharger des batteries rechargeables.

- 1 Appuyez légèrement sur la flèche et faites coulisser le couvercle du logement de la pile pour l'ouvrir.

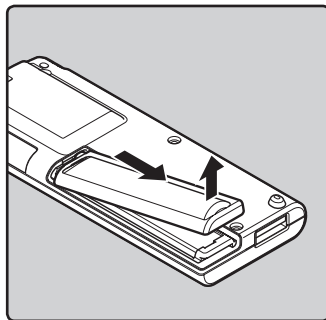

2 Insérez une pile AAA, en respectant les polarités correctes \oplus et \ominus .

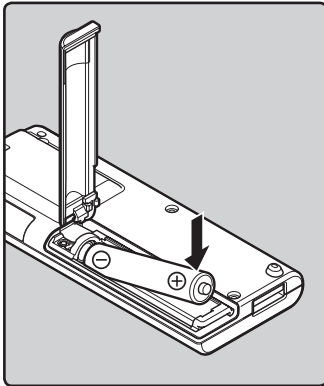

3 Fermez complètement le couvercle du logement des piles en appuyant dans la direction **(A)** puis faites glisser dans la direction **(B)**.

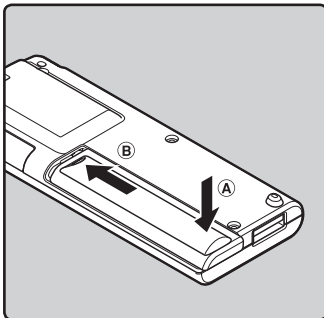

Remarques

- Il est déconseillé d'utiliser une pile manganèse dans cet enregistreur.
- Lors du remplacement des piles, des piles alcalines AAA ou des batteries Ni-MH rechargeables Olympus sont recommandées.
- Assurez-vous d'arrêter l'enregistreur avant de remplacer les piles. Le fait de décharger les piles lorsque l'enregistreur fonctionne peut causer un dysfonctionnement, corrompre les fichiers par exemple. Si les piles sont épuisées pendant que vous enregistrez un fichier, vous perdrez votre fichier actuel parce que l'en-tête du fichier ne pourra pas se fermer. Il est donc de toute première importance que vous remplaciez les piles lorsqu'il ne reste plus qu'un repère dans l'icône des piles.
- Si le remplacement des piles usées prend plus d'une minute ou si les piles sont retirées puis remises en place plusieurs fois à intervalles courts, il vous faudra peut-être procéder de nouveau au réglage de la pile et de l'heure. Dans ce cas, l'écran [Pile] s'affiche. Pour plus de détails, reportez-vous à « **Configuration de la pile** » (☞ P.12).
- Retirez les piles si l'enregistreur doit rester inutilisé pendant une période prolongée.
- Lors du remplacement des batteries rechargeables, veillez à utiliser des batteries rechargeables Ni-MH (en option). L'utilisation de produits d'autres fabricants pourrait endommager l'enregistreur et cela doit être évité.

Configuration de la pile

Sélectionnez en fonction de la pile que vous utilisez.

- 1 Remplacez la pile et allumez l'enregistreur.
- 2 Appuyez sur la touche + ou – pour modifier le réglage.

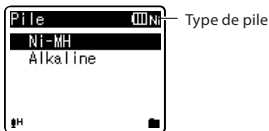

[Ni-MH] (🔋) :

À sélectionner si vous utilisez une pile rechargeable Olympus Ni-MH (BR401).

[Alkaline] (🔋) :

À sélectionner si vous utilisez une pile alcaline disponible dans le commerce.

- 3 Appuyez sur la touche OK ► / MENU pour valider le réglage.

- Si le témoin « Heure » clignote à l'affichage, voir « Réglage de l'heure et date [Heure et Date] » (☞ P.17).

Indicateur de capacité de pile

L'indicateur de capacité de pile sur l'écran change avec la perte de capacité des piles.



- Quand [🔋] s'affiche, remplacez les piles le plus tôt possible. Lorsque la pile est trop faible, [🔋] et [Alim. Faible] s'affiche et l'enregistreur s'éteint.

Remarque

- Lors de la lecture d'un fichier vocal/musical, l'enregistreur peut se réinitialiser suite à une réduction de la sortie de tension des piles en fonction du niveau du volume même si [🔋] s'affiche dans l'indicateur de capacité de pile. Dans ce cas, diminuez le volume de l'enregistreur.

Rechargement par connexion à un ordinateur via un port USB

! Pour les modèles WS-760M/WS-750M :

Vous pouvez recharger les batteries en vous connectant au port USB d'un PC. Lors du chargement, veillez à placer correctement les batteries rechargeables (fournies) dans l'enregistreur (☞ P.10).

Ne rechargez pas de piles primaires telles que des piles alcalines ou au lithium. Cela pourrait provoquer une fuite des piles, une surchauffe ou un dysfonctionnement de l'enregistreur.

- 1 Démarrez le PC.
- 2 Glissez le connecteur USB à glissière dans la direction indiquée par la flèche afin d'éjecter le connecteur USB de l'enregistreur.

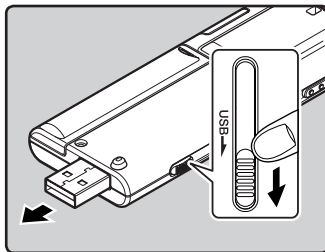

- 3** Assurez-vous que l'enregistreur est arrêté, puis connectez-le au port USB du PC.

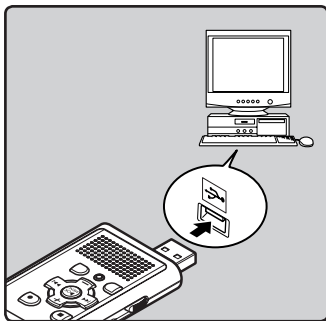

- 4** Appuyez sur la touche OK ► / MENU pour démarrer la recharge.



- 5** Le chargement est terminé lorsque l'indicateur de capacité de pile affiche [F].

La durée de charge : approximativement 3 heures*

* Ceci indique la durée approximative du rechargement complet de la batterie rechargeable lorsqu'elle est complètement épuisée à température ambiante. La durée de charge se modifiera en fonction du temps restant et de l'état des piles.



Brancher l'appareil à l'adaptateur AC de connexion USB (facultatif) pour charger

! Pour les modèles WS-760M / WS-750M :

Il peut être chargé en branchant l'adaptateur AC de connexion USB (A514) (en option).

- 1** Raccordez l'enregistreur au port USB de l'adaptateur AC.

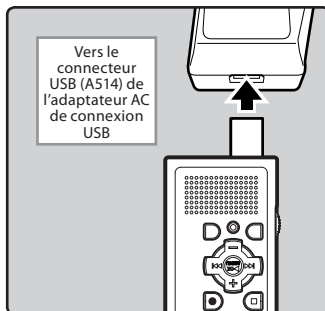

- 2** Connectez l'adaptateur AC sur une prise secteur.

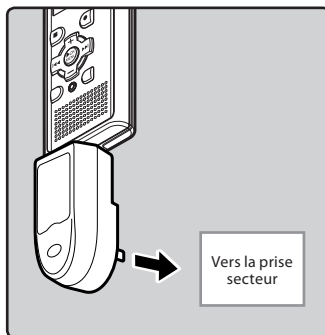

3 Appuyez sur la touche OK ► / MENU pour démarrer la recharge.



- Si [Connecteur USB] n'est pas réglé sur [Adaptateur AC], [Patientez] demeure affiché (☞ P.61).

4 Le chargement est terminé lorsque l'indicateur de capacité de pile affiche [F].

Remarques

- L'enregistreur ne peut pas être rechargé lorsque le PC n'est pas allumé. De même, l'enregistreur ne peut pas être rechargé lorsque le PC n'est pas allumé, ou lorsqu'il est en mode d'attente, en mode d'arrêt et en mode de veille.
- Vous ne pouvez pas recharger l'enregistreur USB lorsque le concentrateur USB est branché.
- Introduisez la pile rechargeable fournie et réglez [Pile] sur [Ni-MH]. Si [Pile] est réglé sur [Alcaline], vous ne pouvez pas procéder à la recharge (☞ P. 12).
- Vous ne pouvez pas recharger lorsque [C]*1 ou [H]*2 clignote. Rechargez les piles à une température comprise entre 5°C à 35°C.
 - *1 [C] : Lorsque la température ambiante est basse.
 - *2 [H] : Lorsque la température ambiante est élevée.
- Lorsque la durée d'utilisation est nettement raccourcie même après le chargement complet des piles, remplacez-les par des piles neuves.
- Assurez-vous que la clé USB est insérée à fond. Sinon, l'enregistreur ne pourra pas fonctionner correctement.

- Utilisez le câble de rallonge USB fourni en fonction des situations.
- N'utilisez pas d'autres câbles de rallonge USB que celui fourni. L'utilisation de câbles d'autres fabricants pourrait endommager l'enregistreur. N'utilisez pas le câble de rallonge USB fourni avec les appareils d'autres fabricants.

Précautions concernant les batteries rechargeables

Lisez attentivement les descriptions suivantes lorsque vous utilisez des batteries rechargeables Ni-MH.

Décharge :

Les batteries rechargeables se déchargent naturellement lorsque vous ne les utilisez pas. Prenez soin de le recharger avant leur emploi.

Température d'utilisation :

Les batteries rechargeables contiennent des produits chimiques. L'efficacité des batteries rechargeables peut varier même lorsqu'elles sont utilisées dans la plage de température recommandée. C'est un aspect inhérent à ces produits.

Plage de température recommandée :

Lors du fonctionnement de l'appareil :

0°C - 42°C

Recharge :

5°C - 35°C

Rangement pour une période prolongée :

-20°C - 30°C

Le fait d'utiliser les batteries rechargeables sans tenir compte de la plage de température ci-dessus peut réduire son efficacité et sa durée de vie.

Pour éviter un suintement d'électrolyte et l'oxydation, retirez les batteries rechargeables des appareils quand vous prévoyez de ne pas les utiliser pendant longtemps, et rangez-les séparément.

Remarques

- Cet enregistreur est conçu pour recharger complètement les piles quel que soit leur niveau d'énergie. Cependant, pour obtenir les meilleurs résultats en chargeant des batteries rechargeables achetées récemment ou des batteries rechargeables qui n'ont pas été utilisées pendant une longue période (plus d'un mois), il est recommandé de recharger complètement les batteries puis de les décharger de façon répétée deux ou trois fois.
- Quand les batteries rechargeables usées doivent être jetées, faites en sorte que cela soit effectué conformément aux lois en vigueur dans votre pays. Contactez votre centre local de recyclage pour connaître les méthodes d'élimination appropriées.
- Si les batteries rechargeables Ni-MH ne sont pas entièrement déchargées avant leur élimination, protégez-les contre les courts-circuits (en isolant par exemple les contacts avec un morceau de bande adhésive).

Pour les utilisateurs en Allemagne :

Soucieux de pouvoir éliminer les batteries sans polluer, Olympus a conclu en Allemagne un contrat avec GRS (système collectif de reprise des piles et des batteries).

Allumer/couper l'alimentation

Lorsque vous n'utilisez pas l'enregistreur, éteignez-le pour réduire la consommation des piles au minimum. Même si l'alimentation est coupée, les données, réglages des modes et de l'horloge sont conservés.

Allumer l'alimentation

Lorsque l'enregistreur est éteint, glissez le commutateur POWER/HOLD dans la direction indiquée par la flèche.

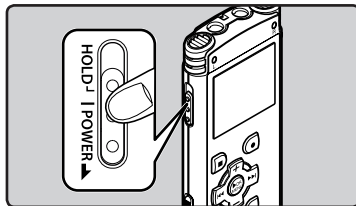

- L'écran et l'alimentation s'allument.
- La fonction de reprise remet l'enregistreur à la position d'arrêt en mémoire avant la mise hors tension.

Couper l'alimentation

Glissez le commutateur POWER/HOLD dans la direction indiquée par la flèche pendant 0,5 seconde au moins.

- L'écran s'éteint et l'alimentation est coupée.
- La fonction de reprise se souvient de la position d'arrêt avant la mise hors tension de l'appareil.

Mode économie d'énergie

Si l'enregistreur est en marche et s'arrête pendant 10 minutes ou plus (par défaut), l'écran s'éteint et il passe en mode économie d'énergie (E38[®] P.57).

- Pour quitter le mode d'économie d'énergie, appuyez sur n'importe quelle touche.

Verrouillage clavier [HOLD]

Si vous mettez l'enregistreur en mode HOLD, les conditions de fonctionnement seront conservées et toutes les touches seront désactivées. Cette caractéristique est pratique lorsque vous devez transporter l'enregistreur dans un sac ou dans votre poche. De même, vous pouvez vous arrêter afin de prévenir les accidents pendant l'enregistrement.

Réglez le mode HOLD de l'enregistreur

1

Verrouillage clavier

Glissez le commutateur POWER/HOLD en position [HOLD].

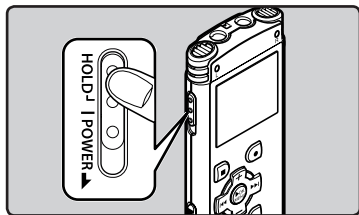

Sortie du mode HOLD

Glissez le commutateur POWER/HOLD en position (A).

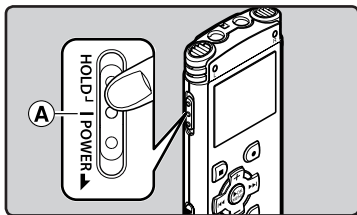

- Lorsque [Hold] s'affiche à l'écran, l'enregistreur est réglé en mode HOLD.



Remarques

- Si vous appuyez sur n'importe quelle touche en mode HOLD, l'affichage de l'horloge clignote pendant 2 secondes, mais cela n'active pas l'enregistreur.
- Si HOLD est appliqué pendant la lecture (l'enregistrement), l'action est annulée tout en laissant l'état de lecture (enregistrement) inchangé (Lorsque la lecture ou l'enregistrement se sont arrêtés parce que la mémoire disponible est saturée, il passe en état d'arrêt).

Réglage de l'heure et date [Heure et Date]

Si vous avez réglé l'heure et la date à l'avance, les informations concernant l'enregistrement du fichier audio sont automatiquement mémorisées pour chaque fichier. L'heure et la date doivent être réglés à l'avance pour faciliter les tâches de gestion de fichiers.

Lorsque vous utilisez l'enregistreur pour la première fois après son achat, ou quand les piles ont été insérées sans que l'appareil n'ait été utilisé pendant une longue période, [Réglage Heure et date] s'affiche. Quand « Heure » clignote, réalisez la configuration à partir de l'étape 1.

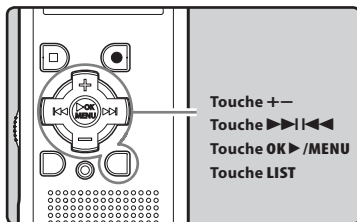

1 Appuyez sur la touche >>>| ou <<<| pour sélectionner l'élément à configurer.

- Sélectionnez l'élément parmi « Heure », « Minute », « Année », « Mois » et « Jour » avec un point clignotant.

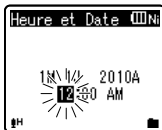

2 Appuyez sur la touche + ou - configurer l'élément.

- Suivez la même procédure en appuyant sur la touche >>>| ou <<<| pour sélectionner l'élément suivant, puis sur la touche + ou - pour le configurer.
- Vous pouvez choisir l'affichage de 12 heures ou de 24 heures en appuyant sur la touche LIST pendant que vous réglez les heures et les minutes.
Exemple : 10:38 P.M. (P.M. = après-midi)
10:38 PM (Réglage initial) ↔ 22:38
- Vous pouvez choisir l'ordre du « Mois », « Jour » et de « Année » en appuyant sur la touche LIST pendant que vous les configurez.

Exemple : juillet 15, 2010

7M 15J 2010A
(Réglage initial)

↓
15J 7M 2010A

↓
2010A 7M 15J

3 Appuyez sur la touche OK >>/MENU pour valider le réglage.

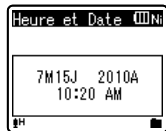

- L'horloge démarrera à partir de la date et de l'heure configurées. Appuyez sur la touche OK >>/MENU en fonction du signal horaire.

Remarque

- Si la touche OK >>/MENU est pressée pendant l'opération de réglage, l'horloge utilisera les articles réglés à ce point.

1

Réglage de l'heure et date

FR

17

Modifier l'heure et date

Lorsque l'enregistreur est en mode d'arrêt, appuyez sur la touche **STOP** (■) et maintenez-la enfoncée pour afficher **[Heure et Date]** et **[Valide]**. Si l'heure et la date actuelles ne sont pas correctes, réglez-les en suivant la procédure ci-dessous.

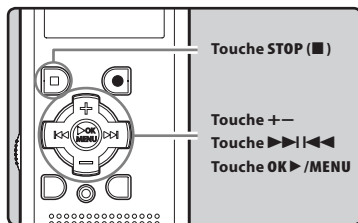
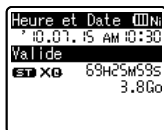

1 Quand l'enregistreur est en mode d'arrêt, appuyez et maintenez enfoncée la touche **OK > / MENU**.

- Le menu s'affiche à l'écran (☞ P.47).

2 Appuyez sur la touche **+ ou -** pour choisir l'onglet **[Menu système]**.

- Vous pouvez changer l'affichage de menu en déplaçant le curseur d'onglet des réglages.



3 Appuyez sur la touche **OK > / MENU** ou **>>>|<<<** pour déplacer le curseur sur l'élément à configurer.

- [Menu système]** s'affiche à l'écran.

4 Appuyez sur la touche **+ ou -** pour choisir **[Heure et Date]**.



5 Appuyez sur la touche **OK > / MENU** ou **>>>|<<<**.

- [Heure et Date]** s'affiche à l'écran.
- « **Heure** » clignote à l'écran, indiquant le début du processus de configuration de l'heure et de la date.

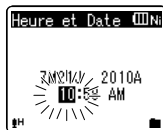

Les étapes suivantes sont les mêmes que de l'étape 1 à l'étape 3 « **Réglage de l'heure et date [Heure et Date]** » (☞ P.17).

6 Appuyez sur la touche **STOP** (■) pour refermer le menu.

Insertion et éjection des cartes microSD

! Pour les modèles WS-760M/WS-750M :

L'emplacement « microSD » indiquée dans le manuel d'instructions fait référence à la fois à microSD et à microSDHC.

Cet enregistreur peut être utilisé avec des cartes microSD disponibles dans le commerce ainsi qu'avec la mémoire flash intégrée.

Insertion d'une carte microSD

- 1** Quand l'enregistreur est en mode d'arrêt, ouvrez le couvercle du logement de la carte.

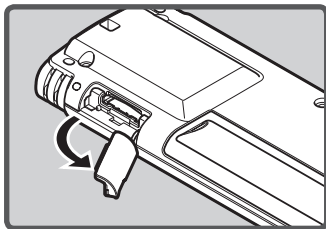

- 2** Présentez la carte microSD correctement et introduisez-la dans la fente comme indiqué sur l'illustration.

- Tenez la carte microSD droite pendant que vous l'insérez.

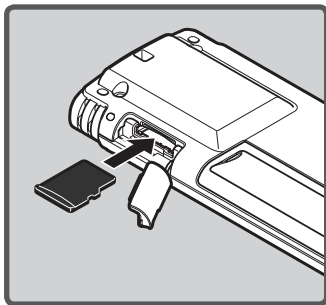

- Si la carte microSD est insérée à l'envers ou en biais, vous risquez d'endommager la zone de contact ou de coincer la carte microSD.
- Si la carte microSD n'est pas entièrement insérée, les données ne pourront pas y être enregistrées.

- 3** Fermez bien le couvercle du logement de carte.

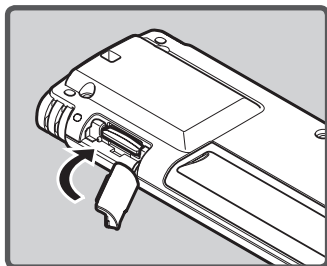

- Quand vous insérez la carte microSD, l'écran de changement de support d'enregistrement s'affiche.

- 4** Quand vous enregistrez sur une carte microSD, appuyez sur la touche + ou – et sélectionnez [Oui].



- 5** Appuyez sur la touche OK ► / MENU pour valider le réglage.



1

Insertion et éjection des cartes microSD

Remarques

- Il est possible de commuter le support d'enregistrement à la mémoire intégrée (☞ P.47, P.57).
- Dans certains cas, les cartes microSD ayant été formatées (initialisées) par un autre dispositif, comme un ordinateur, ne peuvent pas être reconnues. Assurez-vous de les formater avec cet enregistreur avant de les utiliser (☞ P.63).

Ejection de la carte microSD

1 Quand l'enregistreur est en mode d'arrêt, ouvrez le couvercle du logement de la carte.

2 Poussez la carte microSD vers l'intérieur pour la verrouiller et laissez-la s'éjecter partiellement.

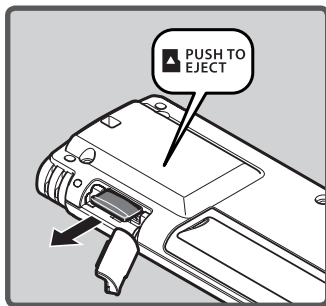

- La carte microSD est visiblement en dehors de la fente et peut être retirée sans danger.
- Si vous éjectez la carte microSD quand la mémoire est réglée sur [Carte microSD], [Mémoire Interne sélectionné] s'affiche automatiquement.



3 Fermez bien le couvercle du logement de carte.

Remarques

- Si vous retirez brusquement le doigt après avoir poussé la carte microSD vers l'intérieur celle-ci peut s'éjecter violemment hors de la fente.
- Avant d'insérer la carte microSD, désactivez la fonction de protection contre l'écriture. Consultez le site web d'Olympus en ce qui concerne les cartes microSD dont le fonctionnement dans cet enregistreur est confirmé.
- Cet enregistreur peut ne pas reconnaître correctement certaines cartes microSD, qui ne sont pas compatibles avec lui.
- Dans le cas où la carte microSD peut ne pas être reconnue, enlever la carte microSD puis la mettre à nouveau pour voir si l'enregistreur la reconnaît.
- La performance de l'opération se réduit sur une carte microSD lorsque vous répétez l'opération d'écriture et supprimez. Dans ce cas, formatez la carte microSD (☞ P.63).

Fonctionnement de l'écran [Home]

! Pour les modèles WS-760M/WS-750M :

Vous pouvez utiliser l'enregistreur comme un enregistreur vocal ou un lecteur de musique, aussi bien qu'en tant que radio*.

* Pour le modèle WS-760M uniquement.

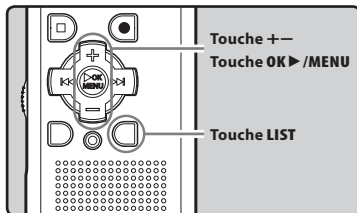

1 Appuyez à plusieurs reprises sur la touche LIST pour régler l'écran [Home].

- [Home] s'affiche à l'écran.



2 Appuyez sur la touche + ou - pour sélectionner le mode.



3 Appuyez sur la touche OK ► / MENU.



Quand [Enregistreur] est sélectionné :

L'enregistreur passe en mode [Enregistreur]. Vous êtes en mesure d'enregistrer et de lire des fichiers enregistrés grâce à l'enregistreur (☞ P.25, P.31).

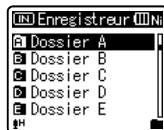

Quand [Musique] est sélectionné :

L'enregistreur passe en mode [Musique], et vous pouvez lire des fichiers musicaux transférés sur l'enregistreur (☞ P.31).

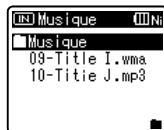

Quand [FM Radio]* est sélectionné :

L'enregistreur passe en mode [FM Radio], et vous pouvez recevoir la radio FM (☞ P.41, P.42).

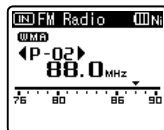

* Pour le modèle WS-760M uniquement

Remarque

- Pendant l'enregistrement, vous ne pouvez pas changer le mode sans arrêter l'enregistreur.

Remarques sur les dossiers

La mémoire intégrée ou la carte microSD peuvent être utilisées comme support d'enregistrement (Pour les modèles WS-760M, WS-750M uniquement). Les fichiers vocaux et musicaux sont répartis dans des dossiers pour enregistrements vocaux et des dossiers pour la lecture musicale qui sont organisés en arborescence et enregistrés.

A propos des dossiers pour enregistrements vocaux

[Dossier A] - [Dossier E] dans le répertoire [Enregistreur] sont des dossiers pour les enregistrements vocaux. Quand vous enregistrez avec l'appareil, sélectionnez un des cinq dossiers puis enregistrez.

1 Remarques sur les dossiers

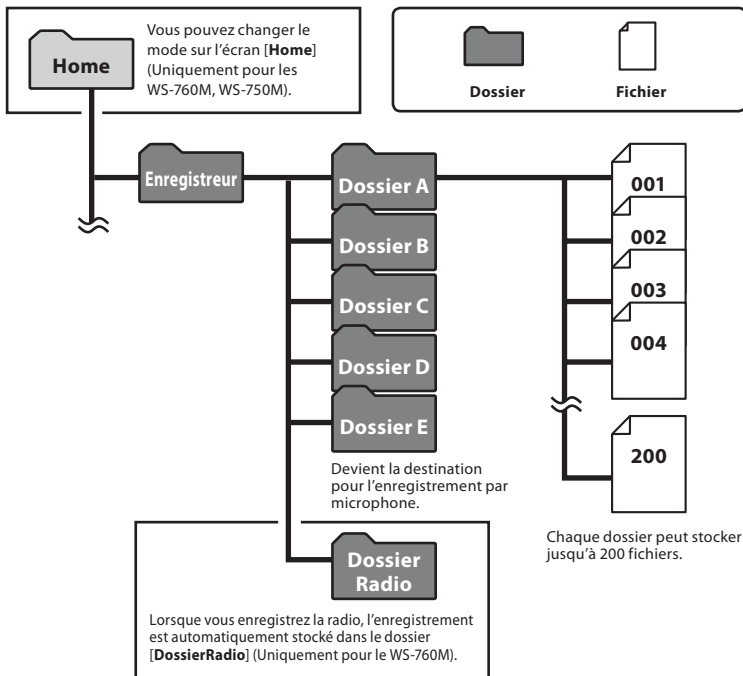

FR

Remarque

22

- Les dossiers du dossier [Enregistreur] ne seront pas affichés dans l'enregistreur.

A propos du dossier pour la lecture musicale

! Pour les modèles WS-760M/WS-750M :

Lors du transfert de fichiers musicaux vers l'appareil à l'aide de Lecteur Windows Media, un dossier est automatiquement créé à l'intérieur du dossier de lecture musicale qui a une structure sur plusieurs niveaux comme le montre le schéma ci-dessous. Les fichiers musicaux qui se trouvent dans le même dossier peuvent être réorganisés par ordre de préférence et lus à nouveau (☞ P.59).

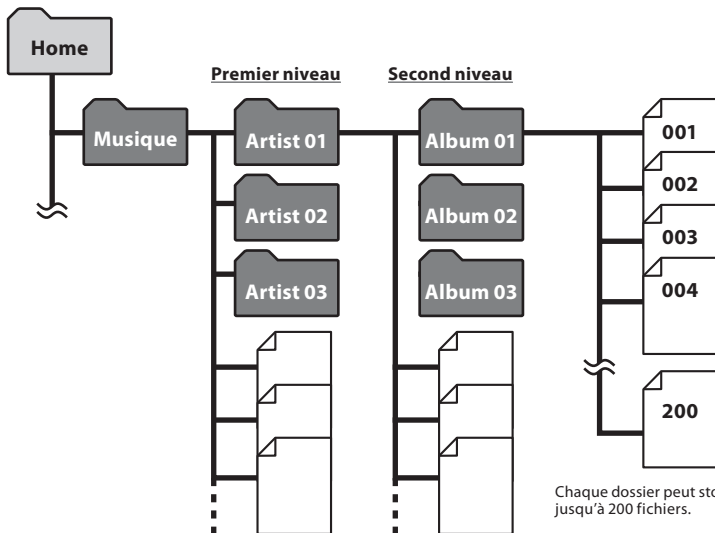

Jusqu'à 300 dossiers peuvent être créés dans le dossier **[Musique]**, y compris **[Musique]**.



Dossier



Fichier

Sélection des dossiers et des fichiers

Changez les dossiers quand le fonctionnement est arrêté ou en lecture. Pour en savoir plus sur la structure sur plusieurs niveaux des dossiers, consultez la section « **Remarques sur les dossiers** » (☞ P.22, P.23).

1 Sélection des dossiers et des fichiers

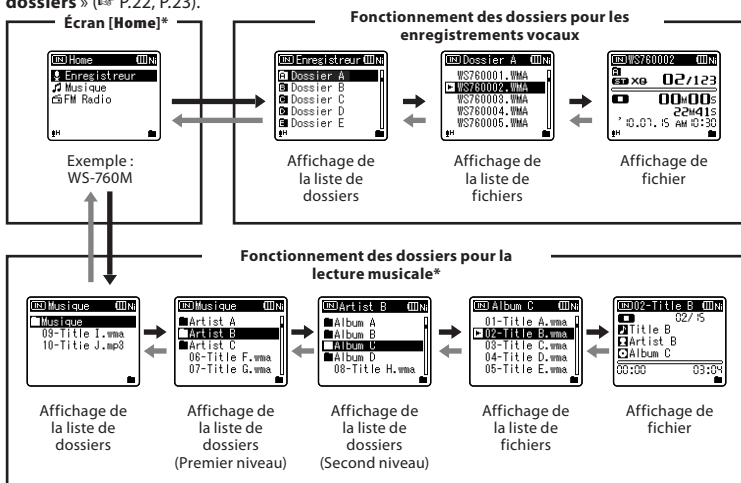

Déplacement entre les niveaux

← Retour : Touche LIST

A chaque pression, l'affichage remonte d'un niveau. L'écran d'affichage de la liste peut être commandé par la touche **←←**.

- Lorsque vous appuyez et tenez enfoncée la touche **LIST** tout en vous déplaçant à l'intérieur d'une structure de dossiers, l'enregistreur reviendra à l'affichage de liste.

→ Poursuivre : Touche OK ►/MENU

A chaque pression, le dossier ou le fichier sélectionne sur l'écran d'affichage de la liste s'ouvre et l'affichage passe au niveau suivant.

- L'écran d'affichage de la liste peut être commandé par la touche **►►**.

Touche + ou -

Sélectionnez le dossier ou le fichier.

Écran [Home] * :

Permet de changer le mode de l'enregistreur (☞ P.21).

Affichage de fichier :

Les informations sur le fichier sélectionné s'affichent. Entre en mode d'attente de lecture.

Affichage de liste :

Les dossiers et les fichiers stockés dans l'enregistreur s'affichent.

* Pour les modèles WS-760M, WS-750M uniquement

A propos de l'enregistrement

Enregistrement

Avant de commencer l'enregistrement, sélectionnez un dossier parmi Dossier [A] à Dossier [E], dans les dossiers d'enregistrement audio. Vous pouvez utiliser ces cinq dossiers sélectivement pour différencier les types d'enregistrements ; par exemple, Vous pouvez utiliser le Dossier [A] pour enregistrer des informations d'ordre privé et le Dossier [E] pour des informations professionnelles.

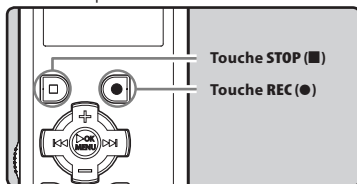

! Pour les modèles WS-760M/WS-750M :

- Dans des modes d'enregistrement différents de [Enregistreur], [Dossier inaccessible] s'affiche si vous appuyez sur la touche REC (●). N'enregistrez qu'après que vous avez réglé le mode sur [Enregistreur] sur l'écran [Home] (☞ P.21).
- Avec le WS-760M, pouvez enregistrer la radio FM en mode [FM Radio] (☞ P.46).

1 Sélectionnez le dossier d'enregistrement (☞ P.22 à P.24).

2 Appuyez sur la touche REC (●) pour démarrer l'enregistrement.

- Le voyant d'enregistrement s'allume et [●] s'affiche à l'écran.
- Tournez le microphone dans la direction de la source à enregistrer.

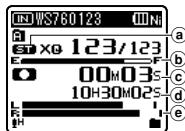

- a) Format d'enregistrement
 - b) Barre de progression de la mémoire restante
 - c) Durée d'enregistrement écoulée
 - d) Durée d'enregistrement restante
 - e) Niveau sonomètre (change selon les réglages d'enregistrement et fonction d'enregistrement)
- [Mode Enregist.] ne peut pas être modifié en mode de veille d'enregistrement ou en cours d'enregistrement. Configurez cette option quand l'enregistreur est en arrêt (☞ P.47, P.49).

3 Appuyez sur la touche STOP (■) pour arrêter l'enregistrement.

- [■] s'affiche à l'écran.



- f) Longueur de fichier

Remarques

- Pour vous assurer de ne pas perdre le début de l'enregistrement, ne commencez l'enregistrement qu'après avoir vérifié que le voyant d'enregistrement est allumé ainsi que l'indicateur de mode à l'écran.
- Lorsque le temps d'enregistrement restant est inférieur à 60 secondes, le voyant d'enregistrement commence à clignoter. Lorsque le temps d'enregistrement atteint 30 ou 10 secondes, le voyant clignote plus vite.
- [Dossier plein] s'affiche quand l'enregistrement ne peut pas se poursuivre. Sélectionnez un autre dossier ou supprimez tout fichier non nécessaire avant l'enregistrement (☞ P.39).
- [Mémoire pleine] s'affiche quand la mémoire est pleine. Supprimez tout fichier non nécessaire avant de poursuivre l'enregistrement (☞ P.39).

Pour les modèles WS-760M, WS-750M uniquement :

- Nous recommandons de formater les médias d'enregistrement dans l'enregistreur avant l'enregistrement (☞ P.47, P.63).
- Quand une carte microSD est insérée dans l'enregistreur, veuillez à confirmer le support d'enregistrement : soit **[Mémoire intern]** soit **[Carte microSD]** pour qu'il n'y ait pas d'erreur (☞ P.47, P.57).
- Si la touche **REC (●)** est pressée quand une autre fonction que celle d'enregistrement est spécifiée, l'avertissement **[Dossier inaccessible]** est affiché. Sélectionnez un dossier du **[Dossier A]** au **[Dossier E]** et recommencez à enregistrer.

Réglages relatifs à l'enregistrement

Sens. micro [Mic Sense] (☞ P.47, P.49)	Règle la sensibilité d'enregistrement.
Mode Enregist. [Rec Mode] *1 (☞ P.47, P.49)	Fixe la fréquence d'enregistrement pour chaque format d'enregistrement.
Mic Zoom [Zoom Mic] *2 (☞ P.47, P.50)	Règle la direction du microphone stéréo intégré.
Filtre [Low Cut Filter] (☞ P.47, P.50)	Cette fonction peut réduire le bruit de la climatisation, des projecteurs et autres bruits similaires.
VCVA [VCVA] (☞ P.47, P.50)	Règle le seuil pour l'activateur de « Variable Control Voice Actuator » (Contrôle de voix variable) (VCVA).
V-Sync. Rec [V-Sync. Rec] (☞ P.47, P.51)	Règle le seuil pour l'enregistrement par synchronisation de la voix.
Rec Scène [Rec Scene] (☞ P.47, P.52)	Règle les paramètres d'enregistrement qui correspondent aux conditions ou à l'environnement de l'enregistrement.

- *1 Pour le WS-760M (en mode **[FM Radio]**, le seul réglage des paramètres de **[Mode Enregist.]** que vous puissiez changer est le format d'enregistrement du fichier).
- *2 Pour le modèle WS-760M uniquement.

Pause

Quand l'enregistreur est en mode d'enregistrement, appuyez sur la touche **REC (●)**.

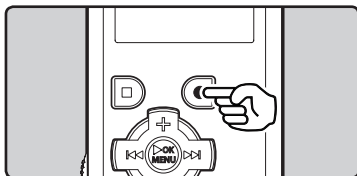

- **[●]** s'affiche à l'écran.
- L'enregistreur s'arrête s'il est laissé plus de 60 minutes en **[Enregistre Pause]**.

Reprise :

Appuyez à nouveau sur la touche **REC (●)**.

- L'enregistrement reprend à partir du point d'interruption.

Vérification rapide des contenus enregistrés

Quand l'enregistreur est en mode d'enregistrement, appuyez sur la touche **OK ►/MENU**.

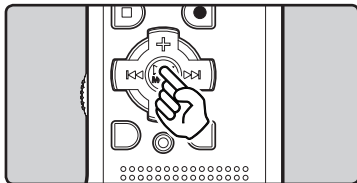

- **[▶]** s'affiche à l'écran.
- Lors de l'utilisation en mode **[Enregistreur]**, le dernier fichier enregistré à l'aide du microphone est lu.
- Lors de l'utilisation en mode **[FM Radio]**, l'enregistreur passe automatiquement en mode **[Enregistreur]**, et le dernier fichier enregistré à partir de la radio FM est lu.

Ecoute pendant l'enregistrement audio

Si vous commencez à enregistrer après avoir branché l'écouteur sur la prise **EAR** de l'enregistreur, vous pouvez entendre ce qui est en cours d'enregistrement. Vous pouvez régler le volume sonore du contrôle d'enregistrement en appuyant sur la touche + ou -.

 Branchez l'écouteur sur la prise EAR de l'enregistreur.

- Après le début de l'enregistrement, vous pouvez entendre dans l'écouteur ce que vous êtes en train d'enregistrer.

**Remarques**

- Le niveau d'enregistrement ne peut pas être modifié à l'aide des touches de volume.
- Si vous utilisez un casque d'écoute, ÉVITEZ un réglage trop élevé du volume.
- Ne posez pas de casque à proximité du microphone car cela causerait un retour.
- Quand un haut-parleur externe est connecté pendant l'enregistrement, il y a un risque d'effet Larsen.

Changement de la plateforme d'enregistrement [Rec Scène]

Vous pouvez facilement changer les paramètres d'enregistrement en sélectionnant la scène qui correspond le mieux à votre utilisation (☞ P.47, P.52).

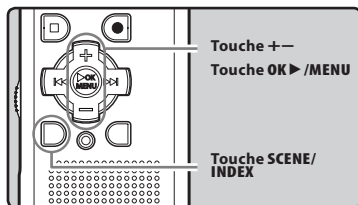

- Quand l'enregistreur est en mode d'arrêt, appuyez et maintenez enfoncée la touche **SCENE/INDEX**.
- Appuyez sur la touche + ou - pour choisir **[Rec Scène]**.

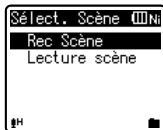

- Appuyez sur la touche **OK ► /MENU**.
- Appuyez sur la touche + ou - pour sélectionner la plateforme d'enregistrement.



- Appuyez sur la touche **OK ► /MENU**.

Réglages recommandés en fonction des conditions d'enregistrement

Au départ, l'enregistreur est réglé sur le mode **[ST XQ]** (Format WMA) pour que vous puissiez effectuer des enregistrements stéréo de haute qualité immédiatement après l'achat. Les différentes fonctions liées à l'enregistrement peuvent être configurées en détail pour s'adapter aux conditions d'enregistrement. Le tableau suivant indique les paramètres recommandés pour quelques exemples de conditions d'enregistrement.

Conditions d'enregistrement	Réglages recommandés			
	Mode Enregist. [Rec Mode] (☞ P.47, P.49)	Sens. micro [Mic Sense] (☞ P.47, P.49)	Filtre [Low Cut Filter] (☞ P.47, P.50)	Mic Zoom [Zoom Mic]*1 (☞ P.47, P.50)
Conférences avec foules nombreuses.	[PCM] : [44.1kHz/16bit]*2 [MP3] : [128kbps] ou plus [WMA] : [ST XQ]	[Haute]	[On]	[+6]
Conférences dans de grandes salles.	[MP3] : [128kbps] ou plus [WMA] : [ST XQ]			[Off]
Rencontres et négociations d'affaires avec peu de personnes.	[MP3] : [128kbps] [WMA] : [ST XQ]	[Médium]		
Dictée avec fort bruit de fond.	[WMA] : [HQ]	[Basse]		
Musique, chants d'oiseaux et sons de voie ferrée.	[PCM] : [44.1kHz/16bit]*2	Réglez la sensibilité du microphone en fonction du volume à enregistrer.	[Off]	

*1 Pour le modèle WS-760M uniquement. *2 Pour les modèles WS-760M, WS-750M uniquement.

*3 Pour le modèle WS-650S uniquement.

Les noms de fichiers sont créés automatiquement pour les fichiers enregistrés avec cet enregistreur.

WS76 0001 .WMA

①

②

③

① ID utilisateur :

Le nom d'identification d'utilisateur qui a été réglé par l'enregistreur vocal numérique.

② Extension :

Un numéro de fichier est assigné de manière consécutive indépendamment des changements de support d'enregistrement.

③ Numéro de fichier :

Un numéro de fichier est assigné de manière consécutive indépendamment des changements de support d'enregistrement.

- Format PCM linéaire * .WAV
- Format MP3 .MP3
- Format WMA .WMA

* Pour les modèles WS-760M, WS-750M uniquement.

Enregistrement à partir d'un microphone externe ou d'autres dispositifs

Vous pouvez brancher le microphone externe et d'autres dispositifs et enregistrer du son. Branchez comme suit le dispositif à utiliser.

- Ne branchez pas de dispositifs dans la prise de l'enregistreur pendant qu'il enregistre et n'en débranchez pas.

Enregistrement avec un microphone externe : Connectez un microphone externe sur la prise MIC de l'enregistreur.



Microphones externes autorisés (options) (☞ P.86)

Microphone stéréo : ME51S

Le microphone stéréo ME51S est vendu en kit avec une rallonge et une pince.

Microphone à 2 canaux (omnidirectionnel) : ME30W

Il s'agit de microphones omnidirectionnels de haute sensibilité pris en charge par la prise d'alimentation qui sont adaptés aux enregistrements de représentations musicales.

Microphone-fusil compact (unidirectionnel) : ME31

Le microphone directionnel est utile pour les enregistrements en plein air telles que l'enregistrement du chant des oiseaux sauvages.

Microphone zoom compact (unidirectionnel) : ME32

Le microphone est intégré à un trépied, ce qui vous permet d'enregistrer à distance, comme par exemple depuis votre table dans une réunion ou une conférence.

Microphone mono à suppression de bruit de grande sensibilité (unidirectionnel) : ME52W

Ce microphone sert à enregistrer des sons éloignés tout en réduisant le bruit environnant.

Micro-cravate (omnidirectionnel) : ME15

Petit microphone discret avec pince à cravate.

Capteur téléphonique : TP7

Le microphone de type écouteur peut être inséré dans l'oreille pendant votre appel téléphonique. La voix ou la conversation téléphonique peut être clairement enregistrée.

Remarques

- Le microphone intégré devient inopérant quand un microphone est connecté dans la prise **MIC** de l'enregistreur.
- Des microphones pris en charge par la prise d'alimentation peuvent aussi être utilisés.
- Lorsqu'un microphone mono externe est utilisé quand **[Mode Enregist.]** est réglé sur un mode d'enregistrement stéréo, le son ne sera enregistré que sur le canal L (☞ P.47, P.49).
- Lorsqu'un microphone stéréo externe est utilisé quand **[Mode Enregist.]** est réglé sur un mode d'enregistrement mono, ceci permet de n'enregistrer que sur le canal L du microphone (☞ P.47, P.49).

Enregistrement du son d'autres dispositifs avec cet enregistreur :

Le son peut être enregistré en connectant la prise de sortie audio (prise écouteur) de l'autre dispositif et la prise **MIC** de l'enregistreur à l'aide du câble de connexion KA333 (options) pour copie.

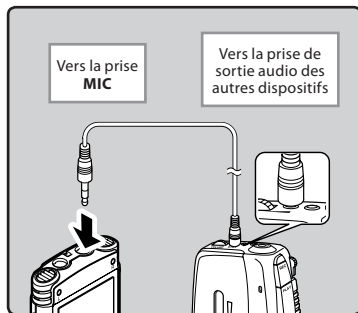

Remarque

- Les niveaux d'entrée détaillés ne peuvent pas être ajustés avec cet enregistreur. Quand des dispositifs externes sont connectés, faites un test d'enregistrement puis ajustez le niveau de sortie des dispositifs externes.

Enregistrement du son de cet enregistreur avec d'autres dispositifs :

Le son de cet enregistreur peut être enregistré sur d'autres dispositifs lorsque la prise d'entrée audio (prise microphone) des autres dispositifs est connectée à la prise **EAR** de cet enregistreur à l'aide du câble de connexion KA333 (options) pour copie.

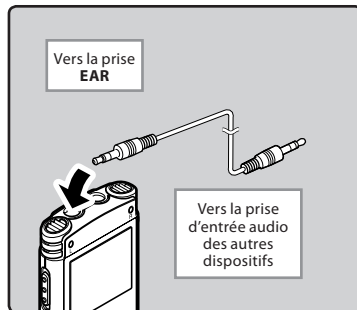

Remarque

- Quand vous ajustez les différents réglages de qualité sonore ayant trait à la lecture sur l'enregistreur, le signal de sortie audio envoyé par la prise **EAR** change également (☞ P.47, P.53, P.54, P.55).

A Propos de la lecture

Lecture

L'enregistreur peut lire des fichiers aux formats WAV*, MP3 et WMA. Pour lire un fichier enregistré avec d'autres appareils, vous devez le transférer (copier) depuis un ordinateur.

* Pour les modèles WS-760M, WS-750M uniquement.

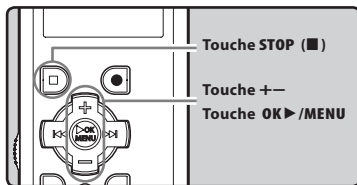

Pour les modèles WS-760M/WS-750M :

- Si vous souhaitez lire un fichier transféré depuis votre PC, réglez l'enregistreur en mode [Enregistreur] ou [Musique] en fonction de l'emplacement où vous avez transféré le fichier.
- Si vous souhaitez lire le fichier que vous avez enregistré, réglez l'enregistreur en mode [Enregistreur] (☞ P.21).

- 1 Sélectionnez le dossier qui contient les fichiers à lire (☞ P.22 à P.24).**

- 2 Appuyez sur la touche OK ►/MENU pour démarrer la lecture.**

- [▶] s'affiche à l'écran.

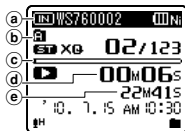

- Indicateur de support d'enregistrement*, Nom de dossier
- Nom de dossier
- Barre de progression de la lecture
- Durée de lecture écoulée
- Longueur de fichier

* Pour les modèles WS-760M, WS-750M uniquement.

- 3 Appuyez sur la touche + ou – pour ajuster à un volume d'écoute confortable.**

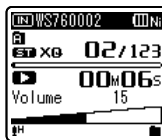

- Celui-ci peut être réglé entre [00] et [30].

- 4 Appuyez sur la touche STOP (■) au point où vous souhaitez arrêter la lecture.**

- [■] s'affiche à l'écran.
- Ceci met en arrêt le fichier au milieu de sa lecture. Quand la fonction de reprise est activée, la position d'arrêt est mémorisée, même si l'alimentation est coupée. A la prochaine remise sous tension, la lecture peut reprendre à partir de la position d'arrêt, mémorisée.

Réglages relatifs à la lecture



Pour les modèles WS-760M/WS-750M :

Annuler bruit [Noise Cancel]*1 (^{ESP} P.47, P.53)	Si le son enregistré est difficile à comprendre à cause d'un environnement bruyant, ajustez le niveau de suppression du bruit.
EUPHONY [EUPHONY]*2 (^{ESP} P.47, P.53)	Le réglage de EUPHONY peut-être effectué selon l'un des 4 niveaux en fonction de vos préférences.
Mode lecture [Play Mode] (^{ESP} P.47, P.54)	Vous pouvez sélectionner le mode de lecture qui vous convient le mieux.
Filtre vocal [Voice Filter]*1 (^{ESP} P.47, P.54)	L'enregistreur possède une fonction de filtre vocal pour supprimer les hautes et basses fréquences pendant une lecture normale, rapide ou lente et permet une lecture audio nette.
Equaliser [Equalizer]*2 (^{ESP} P.47, P.55)	Si vous modifiez la configuration de l'égaliseur, vous pouvez profiter de la musique en fonction de votre qualité sonore favorite.
espace [Skip Space] (^{ESP} P.47, P.55)	La durée de l'intervalle de saut peut être réglée.
Lecture scène [Play Scene] (^{ESP} P.47, P.55)	Les paramètres de reproduction de votre choix peuvent être enregistrés en fonction de différentes qualités sonores et méthodes de reproduction.

*1 Peut être actionné uniquement en mode [Enregistreur].

*2 Peut être actionné uniquement en mode [Musique].



Pour le modèle WS-650S :

Mode lecture [Play Mode] (^{ESP} P.47, P.54)	Vous pouvez sélectionner le mode de lecture qui vous convient le mieux.
Filtre vocal [Voice Filter] (^{ESP} P.47, P.54)	L'enregistreur possède une fonction de filtre vocal pour supprimer les hautes et basses fréquences pendant une lecture normale, rapide ou lente et permet une lecture audio nette.
espace [Skip Space] (^{ESP} P.47, P.55)	La durée de l'intervalle de saut peut être réglée.
Lecture scène [Play Scene] (^{ESP} P.47, P.55)	Les paramètres de reproduction de votre choix peuvent être enregistrés en fonction de différentes qualités sonores et méthodes de reproduction.

Utilisation

Vous pouvez connecter un écouteur à la prise **EAR** sur l'enregistreur pour écouter.

- Lorsque l'écouteur est branché, le haut-parleur est désactivé.

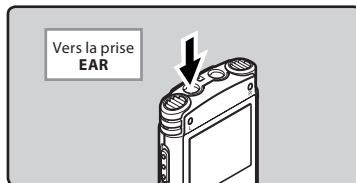

Remarques

- Afin d'éviter toute irritation de l'oreille, introduisez l'écouteur après avoir baissé le volume.
- Lorsque vous écoutez avec l'écouteur pendant la lecture, n'augmentez pas trop le volume. Cela pourrait entraîner une dégradation de l'audition et diminuer votre ouïe.

Avance rapide

Quand l'enregistreur est en mode d'arrêt, dans l'affichage de fichier, appuyez et maintenez enfoncée la touche ►►I.

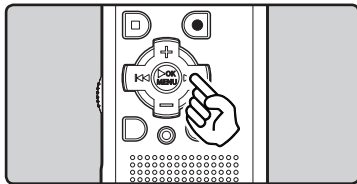

- [►►I] s'affiche à l'écran.
- Si vous relâchez la touche ►►I, il s'arrête. Appuyez sur la touche OK ►/MENU pour commencer la lecture là où elle a été arrêtée.

Quand l'enregistreur est en mode de lecture, appuyez et maintenez enfoncée la touche ►►I.

- A la libération de la touche ►►I, l'enregistreur reprendra la lecture normale.
- S'il y a une marque index ou une marque temp au milieu d'un fichier, l'enregistreur s'arrête à cette position (☞ P. 35).
- L'enregistreur s'arrête quand il atteint la fin du fichier. Continuez à appuyer sur la touche ►►I pour effectuer le repérage à partir du début du fichier suivant.

Retour rapide

Quand l'enregistreur est en mode d'arrêt, dans l'affichage de fichier, appuyez et maintenez enfoncée la touche I◀◀.

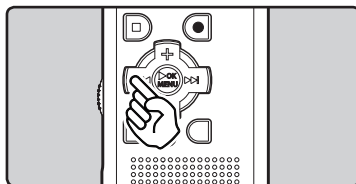

- [I◀◀] s'affiche à l'écran.
- Si vous relâchez la touche I◀◀, il s'arrête. Appuyez sur la touche OK ►/MENU pour commencer la lecture là où elle a été arrêtée.

Quand l'enregistreur est en mode de lecture, appuyez et maintenez enfoncée la touche I◀◀.

- A la libération de la touche I◀◀, l'enregistreur reprendra la lecture normale.
- S'il y a une marque index ou une marque temp au milieu d'un fichier, l'enregistreur s'arrête à cette position (☞ P. 35).
- L'enregistreur s'arrête quand il atteint le début du fichier. Continuez à appuyer sur la touche I◀◀ pour effectuer le repérage à partir de la fin du fichier précédent.

Localisation

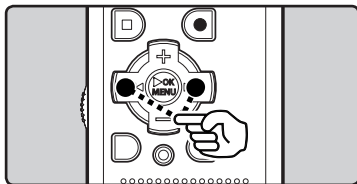

Quand l'enregistreur est en mode de lecture ou d'arrêt, appuyez et maintenez enfoncée la touche ►►.

- L'enregistreur saute au début du fichier suivant.

Quand l'enregistreur est en mode de lecture, appuyez et maintenez enfoncée la touche ◀◀.

- L'enregistreur saute au début du fichier actuel.

Quand l'enregistreur est en mode d'arrêt, appuyez et maintenez enfoncée la touche ◀◀.

- L'enregistreur saute au début du fichier précédent. Si l'enregistreur s'arrête au milieu du fichier, revenez au début du fichier.

Quand l'enregistreur est en mode de lecture, appuyez sur la touche ◀◀ deux fois.

- L'enregistreur saute au début du fichier précédent.

Remarques

- Lorsque vous revenez au début du fichier pendant la lecture, l'enregistreur s'arrêtera à la position de la marque index et de la marque temp. Lorsque vous réalisez l'opération en mode d'arrêt, les marques index et temp seront ignorées (☞ P. 35).
- Lorsque [espace] est réglé sur une autre position que [Saut fichier], l'enregistreur ignorera le moment spécifié, puis commencera la lecture (☞ P.47, P.55).

A propos des fichiers musicaux

Si l'enregistreur n'arrive pas à lire des fichiers musicaux qui y ont été transférés, vérifiez que la fréquence d'échantillonnage et le débit binaire sont compris dans la fourchette permettant la lecture. Les combinaisons de fréquences d'échantillonnage et de débits binaires pour les fichiers musicaux que l'enregistreur peut lire sont données ci-dessous.

Format de fichier	Fréquence d'échantillonnage	Débit binaire
Format WAV*	44,1 kHz	16 bit
Format WAV	MPEG1 Layer3 : 32 kHz, 44,1 kHz, 48 kHz	De 8 kbps à 320 kbps
	MPEG2 Layer3 : 16 kHz, 22,05 kHz, 24 kHz	
Format WMA	8 kHz, 11 kHz, 16 kHz, 22 kHz, 32 kHz, 44,1 kHz, 48 kHz	De 5 kbps à 320 kbps

- * Pour les modèles WS-760M, WS-750M uniquement.
- Les fichiers MP3 à débit binaire variable (dans lesquels les débits binaires de conversion peuvent varier) ne sont pas correctement lisibles.
- Pour les fichiers WAV, cet enregistreur ne peut lire que ceux au format PCM linéaire. Les autres fichiers WAV ne pourront pas être lus.
- L'enregistreur est compatible avec Microsoft Corporation DRM9, mais pas avec DRM10.
- Même si le fichier est un format compatible pouvant être lu sur l'enregistreur, ce dernier ne prend pas en charge tous les encodages.

Réglage d'une marque index ou d'une marque temp

Si des marques index et des marques temp sont placées, vous pouvez trouver rapidement l'endroit que vous souhaitez écouter en avance rapide et en retour rapide. Les marques index ne peuvent être placées que sur des fichiers créés par des enregistreurs vocaux Olympus, mais à la place, vous pouvez placer des marques temp pour rappeler temporairement des positions souhaitées.

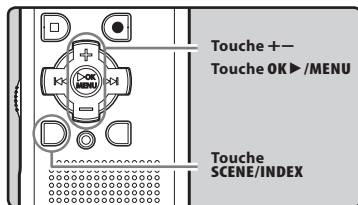

1 Quand l'enregistreur est en mode d'enregistrement ou de lecture, appuyez sur la touche SCENE/INDEX.

- Un numéro s'affiche à l'écran et une marque index ou une marque temp est placée.



- Même lorsqu'une marque index ou une marque temp est posée, l'enregistrement ou la lecture continue de sorte que vous pouvez poser d'autres marques index ou temp de manière similaire.

Effacement d'une marque index ou d'une marque temp

- Repérez la marque index ou d'une marque temp que vous souhaitez effacer.
- Appuyez sur la touche ►► ou ◀◀ pour sélectionner une marque index ou une marque temp à effacer.



- Appuyez sur la touche ERASE lorsque le numéro d'index ou temp s'affichent à l'écran pendant environ 2 secondes.

- La marque index ou d'une marque temp est effacée.

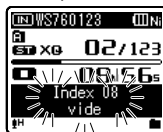

- Les numéros index ou temp sont automatiquement déplacés lorsqu'un numéro index ou temp est effacé.

Remarques

- Les marques temp sont des marques temporaires de sorte que si vous transmettez un fichier à l'ordinateur, celui-ci sera automatiquement effacé.
- Vous pouvez poser jusqu'à 16 marques index et temp dans un fichier. Si vous essayez de poser plus de 16 marques index ou temps, le message [Index Plein] s'affichera pour les marques d'index et [Durée complète] pour les marques temp.
- Des marques index ou temp ne peuvent pas être posées ou effacées dans un fichier verrouillé (P.47, P.49).

Changement de la vitesse de lecture

Changez la vitesse en fonction de vos besoins comme écouter rapidement le contenu d'une conférence, ou repasser lentement certains points d'un cours de langue que vous n'arriviez pas à saisir. La tonalité sera modifiée numériquement de manière automatique sans changer le timbre de la voix pour avoir une écoute naturelle.

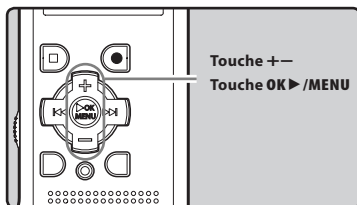

3

Lecture

1 Quand l'enregistreur est en mode de lecture, appuyez sur la touche OK ►/MENU.

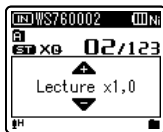

2 Appuyez sur la touche + ou – pour sélectionner une vitesse de lecture.

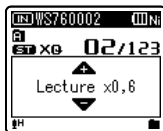

3 Appuyez sur la touche OK ►/MENU.

(a) Indicateur de vitesse de lecture



- Même si la lecture est arrêtée, la vitesse de lecture modifiée sera maintenue. La lecture suivante se fera à cette vitesse.

À propos des limites de la lecture rapide

Lorsque la fréquence d'échantillonnage du fichier lu est de 48 kHz ou 32 kHz, vous ne pouvez pas lire en vitesse triple. Pour ces fréquences, la vitesse de lecture rapide maximale est la vitesse double*.

* Sur le WS-650S, la vitesse de lecture maximale est la vitesse double.

Remarques

- Tout comme en mode lecture normale, vous pouvez aussi arrêter la lecture, repérer un fichier ou insérer une marque index dans les modes lecture lente et lecture rapide (☞ P.35).
- La lecture lente ou la lecture rapide est disponible même si [Filtre vocal] ou [Equaliser] est réglé (☞ P.47, P.54, P.55).

Pour les modèles WS-760M, WS-750M uniquement :

- La lecture lente ou la lecture rapide n'est pas disponible si [Annuler bruit] ou [EUPHONY] est réglé (☞ P.47, P.53).

Comment commencer à segmenter la lecture à répétition

Cette fonction vous permet de relire une partie du fichier en cours de lecture.

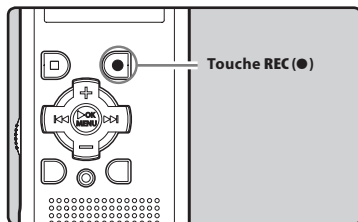

1 Sélectionnez un fichier possédant un segment que vous voulez lire de façon répétée, et démarrez la lecture.

2 Appuyez sur la touche REC (●) à l'endroit où vous voulez commencer le segment de lecture à répétition.

- [R] est affiché à l'écran.



- Vous pouvez procéder à une avance, à un retour rapide ou modifier la vitesse de lecture comme vous le faites en mode normal, lorsque [R] clignote pour atteindre la position finale (☞ P.33, P.36).
- Lorsque l'enregistreur atteint la fin du fichier pendant que [R] clignote, le point devient la position de fin, et la lecture à répétition démarrera (☞ P. 28).

3 Appuyez de nouveau sur la touche REC (●) à l'endroit où vous voulez terminer le segment de lecture à répétition.

- L'enregistreur lit le segment de façon répétée jusqu'à ce que la lecture à répétition du segment soit annulée.



Remarque

- Comme en mode de lecture normale, la vitesse de lecture (☞ P. 36, P. 42) peut être aussi modifiée pendant la lecture à répétition du segment. Si une marque index et une marque temp (☞ P. 31) sont insérées ou effacées pendant une lecture à répétition du segment, cette dernière est annulée et il revient au mode de lecture normale (☞ P.35).

Annulation de la fonction de lecture à répétition du segment

Le fait d'appuyer sur l'une des touches suivantes relâche la lecture à répétition du segment.

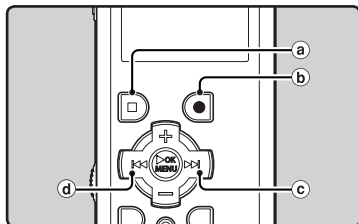

- Appuyez sur la touche STOP (■)**
Le fait d'appuyer sur la touche STOP (■) relâche la lecture à répétition du segment et arrête la lecture.
- Appuyez sur la touche REC (●)**
Le fait d'appuyer sur la touche REC (●) relâche la lecture à répétition du segment et la lecture continue sans répétition.
- Appuyez sur la touche ►►►**
Le fait d'appuyer sur la touche ►►► relâche la lecture à répétition et repère le début du fichier suivant.
- Appuyez sur la touche ◀◀◀**
Un appui sur la touche ◀◀◀ relâche la lecture à répétition et le défilement jusqu'au début du fichier actuel.

Modification de la plateforme de lecture [Lecture scène]

Lorsque vous enregistrez les paramètres de lecture pour des plateformes de lecture favorites, vous pouvez facilement passer d'une fonction de lecture à l'autre (voir P.47, P.55).

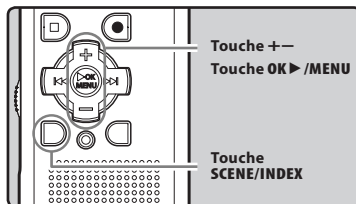

- Quand l'enregistreur est en mode d'arrêt ou de lecture, appuyez et maintenez enfoncée la touche SCENE/INDEX.**
- Appuyez sur la touche + ou – pour choisir [Lecture scène].**

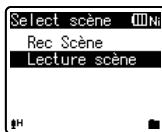

- Appuyez sur la touche OK ►/MENU.**
- Appuyez sur la touche + ou – pour sélectionner la plateforme de lecture.**



Exemple :
WS-760M, WS-750M

- Pour le WS-650S, vous pouvez choisir de [Son 1] à [Son 5].

- Appuyez sur la touche OK ►/MENU.**

Effacement

Effacement de fichiers

Un fichier sélectionné peut être effacé d'un dossier. De même, tous les fichiers d'un dossier peuvent être effacés simultanément.

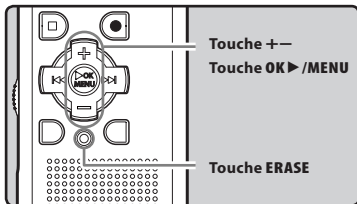

- 1 Sélectionnez le fichier que vous souhaitez effacer (☞ P.22 à P.24).
- 2 Lorsque l'enregistreur est en mode d'arrêt sur l'affichage des fichiers, appuyez sur la touche ERASE.
- 3 Appuyez sur la touche + ou - pour choisir [Supp dans doss.] ou [Supp. Fichier].



- 4 Appuyez sur la touche OK ► / MENU.
- 5 Appuyez sur la touche + pour choisir [Début].



- 6 Appuyez sur la touche OK ► / MENU.

- L'affichage passe à [Effacer!] et l'effacement commence.
- [Effacement OK] s'affiche lorsque le fichier a été effacé. Les numéros de fichiers seront réaffectés automatiquement.



Effacement d'un dossier



Pour les modèles WS-760M/WS-750M :

Vous pouvez effacer des fichiers en supprimant des dossiers.

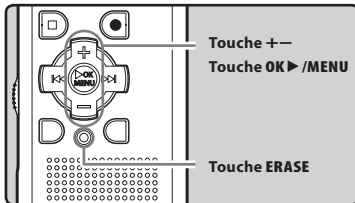

- 1 Sélectionnez le dossier que vous souhaitez effacer (☞ P.22 à P.24).
- 2 Lorsque l'enregistreur est en mode d'arrêt dans l'affichage de la liste des dossiers, appuyez sur la touche ERASE.

3 Appuyez sur la touche + pour choisir [Début].

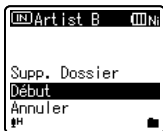

4 Appuyez sur la touche OK ►/MENU.

- L'affichage passe à **[Effacer!]** et l'effacement commence.
- **[Effacement OK]** s'affiche lorsque le fichier a été effacé. Les numéros de fichiers seront réaffectés automatiquement.

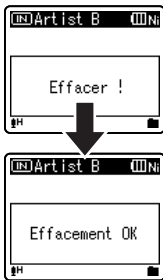

Remarques

- Vous ne pouvez pas récupérer un fichier une fois qu'il a été effacé. Veuillez vérifier soigneusement avant de procéder à l'effacement.
- Les fichiers verrouillés et les fichiers en lecture seule ne peuvent pas être effacés (☞ P.47, P.49).
- Si aucune action n'est sélectionnée dans les 8 secondes, l'enregistreur revient en position d'arrêt.
- S'il existe un fichier qui ne peut pas être reconnu par l'enregistreur, le fichier et le dossier qui le contient ne sont pas effacés. Veuillez connecter l'enregistreur à votre PC pour l'effacer.

Pour les modèles WS-760M, WS-750M uniquement :

- Un fichier effacé ne peut pas être rétabli. Quand une carte microSD est insérée dans l'enregistreur, veillez à confirmer le support d'enregistrement : soit **[Mémoire intern]** soit **[carte microSD]** pour qu'il n'y ait pas d'erreur (☞ P.47, P.57).
- Le traitement peut prendre jusqu'à 10 secondes. Ne réalisez jamais d'actions du type de celles qui sont mentionnées ci-dessous pendant l'opération, car elles pourraient endommager les données. En outre, remplacez la pile usagée par une nouvelle afin de vous assurer qu'elle ne s'épuisera pas pendant l'opération.
 - ① Débranchement de l'adaptateur AC lors du traitement.
 - ② Retirer la pile pendant l'opération.
 - ③ Retirez la carte microSD pendant l'opération lorsque **[carte microSD]** est utilisé comme support d'enregistrement.
- Les dossiers par défaut de l'enregistreur, qui s'appellent **[Enregistreur]**, dont **[Dossier A]** à **[Dossier E]** et **[DossierRadio]** et **[Musique]**, ne peuvent pas être effacés.
- Dans le dossier **[Musique]**, tous les dossiers saufs **[Musique]** peuvent être supprimés.

Pour le modèle WS-650S uniquement :

- Le traitement peut prendre jusqu'à 10 secondes. Ne réalisez jamais d'actions du type de celles qui sont mentionnées ci-dessous pendant l'opération, car elles pourraient endommager les données. En outre, remplacez la pile usagée par une nouvelle afin de vous assurer qu'elle ne s'épuisera pas pendant l'opération.
 - ① Débranchement de l'adaptateur AC lors du traitement.
 - ② Retirer la pile pendant l'opération.
- Vous ne pouvez pas effacer les dossiers via l'enregistreur.

À propos de la radio FM (Pour le modèle WS-760M uniquement)

Utilisation de la radio FM

! Pour le modèle WS-760M :

La réception radio varie considérablement en fonction de l'endroit où vous utilisez la radio. Si la réception est mauvaise, ajustez la position ou l'orientation de l'antenne, ou placez l'enregistreur à un endroit où le signal radio peut être facilement reçu, tel qu'à proximité d'une fenêtre.

Il est possible que l'enregistreur ne puisse pas recevoir le signal FM à l'intérieur ou à proximité de bâtiments.



Déplacez-vous dans un endroit où le signal peut être facilement reçu. À l'intérieur d'un bâtiment, les signaux diffusés peuvent être plus facilement reçus à proximité des fenêtres.

Remarques

- Même à l'intérieur de la région de diffusion, il est possible que les signaux radio soient difficiles à recevoir dans des tunnels ou des routes souterraines, à l'intérieur ou à l'ombre de bâtiments et d'ensembles d'appartements recouverts de structures en béton ainsi que dans d'autres endroits similaires. Il est possible que vous ne soyez pas en mesure d'obtenir de réception radio dans ces endroits.
- Pour une meilleure réception, évitez d'utiliser la radio en même temps qu'un téléphone cellulaire, un PC, un téléviseur ou d'autres produits électriques. De tels produits peuvent générer du bruit.
- Si vous utilisez la radio lorsque l'appareil est connecté à l'adaptateur AC (A514 etc.), il est possible que du bruit soit généré. Lors de l'utilisation de la radio FM, assurez-vous d'utiliser la pile.

Connexion des écouteurs

Les écouteurs fournis fonctionnent comme une antenne FM. Vous ne pouvez pas recevoir de signaux radio FM si les écouteurs ne sont pas connectés.



- Veuillez aussi noter que vous ne pouvez pas recevoir de signaux radio dans des endroits où les ondes radio ne parviennent pas, tels que dans des zones à l'extérieur de la région de diffusion et dans des zones entourées de montagnes.

Opérations en mode radio FM

! Pour le modèle WS-760M :

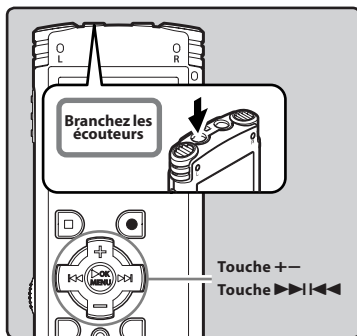

4

Opérations en mode radio FM

1 Réglez sur le mode [FM Radio] (☞ P.21).

- Changez le mode en [FM Radio].

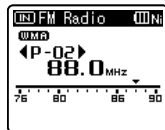

- Pour arrêter la réception de radio FM, appuyez sur la touche **LIST** pour accéder à l'écran **[Home]**. À partir de l'écran **[Home]**, vous pouvez passer à un mode différent.

2 Présélection de stations de radio. Présélection automatique de stations de radio :

Présélectionnez automatiquement des stations pour faciliter leur syntonisation. Pour plus de détails, reportez-vous à « **Présélection automatique de stations de radio [Auto-preset]** » (☞ P.43).

Ajout d'une station de radio aux présélection :

Modifiez le mode de réception en réception manuelle, puis ajustez la fréquence. La station syntonisée peut alors être ajoutée (☞ P.44, P.45).

3 Appuyez sur la touche >>> ou <<< pour sélectionner une station.

- Vous pouvez sélectionner une station présélectionnée.

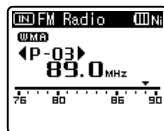

- Vous pouvez aussi sélectionner une station qui n'a pas été présélectionnée. Pour plus de détails, reportez-vous à « **Changement du mode de réception** » (☞ P.44).

4 Appuyez sur la touche + ou - pour ajuster à un volume d'écoute confortable.

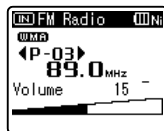

- Celui-ci peut être réglé entre [00] et [30].

Paramètres relatifs à la radio FM

Auto-preset [Auto-preset] (☞ P.43)	Ajoute automatiquement les stations qui peuvent être reçues aux présélections
Scan lecture [Scan sense] (☞ P.47, P.59)	Vous permet de régler la sensibilité du balayage pour la présélection automatique.
Sortie [Output] (☞ P.47, P.59)	Vous permet de régler la sortie audio pour la radio FM.

Présélection automatique de stations de radio [Auto-preset]

La présélection de stations facilite la recherche de la station de votre choix.

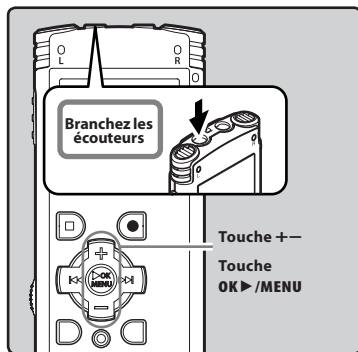

1 Réglez sur le mode [FM Radio] (☞ P.21).

2 Appuyez et maintenez enfoncée la touche OK >/MENU.

- Le menu s'affiche à l'écran (☞ P.47).

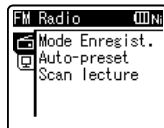

3 Appuyez sur la touche OK >/MENU ou >>> pour déplacer le curseur sur l'élément à configurer.



4 Appuyez sur la touche + ou - pour choisir [Auto-preset].

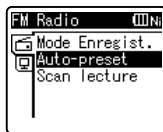

5 Appuyez sur la touche OK >/MENU.

- [Auto-preset] s'affiche à l'écran.

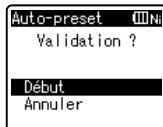

- Sélectionnez [Annuler] et appuyez sur la touche OK >/MENU pour revenir à l'écran précédent.

6 Appuyez à nouveau sur la touche OK >/MENU.

- [Scanner] s'affiche à l'écran et le balayage commence. Lorsque [Preset complet] s'affiche, le balayage est terminé.

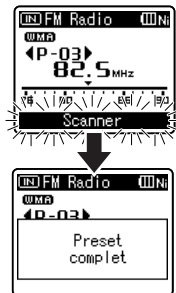

Remarque

- Les numéros de présélection sont automatiquement attribués en fonction de la fréquence.

Changement du mode de réception

Sélectionnez le mode de réception en fonction des conditions de réception. Si le signal de la station que vous recherchez est faible et ne peut pas être détecté à l'aide de la présélection automatique, passez en réception manuelle et réglez précisément la fréquence.

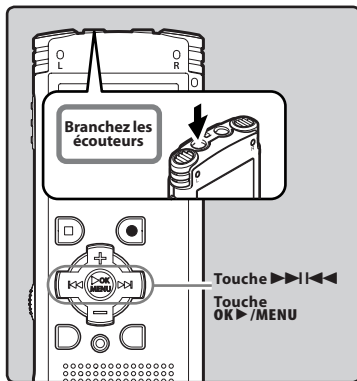

4

Opérations en mode radio FM

1 Effectuez les étapes 1 à 3 de « Opérations en mode radio FM » (P.42).

2 Appuyez sur la touche **OK >>/MENU** pour sélectionner un mode de réception.

- Le mode de réception change à chaque pression sur la touche **OK >>/MENU**

Mode de rappel de présélection :

- Appuyez sur la touche **>>>|** ou **|<<<** pour sélectionner une station présélectionnée.
- (a) Numéro de présélection

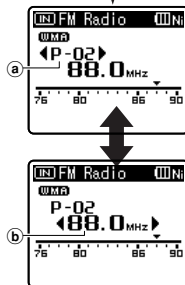

Mode automatique/manuel :

- Appuyez sur la touche **>>>|** ou **|<<<** pour ajuster la fréquence et recevoir un signal (réception manuelle).
- Appuyez à plusieurs reprises sur les touches **>>>|** ou **|<<<** pour réaliser un balayage parmi les stations qui peuvent être reçues (réception automatique).

(b) Syntonisation de la fréquence

Ajout d'une station de radio

Vous pouvez ajouter des stations aux présélections à partir de la réception automatique/manuelle.

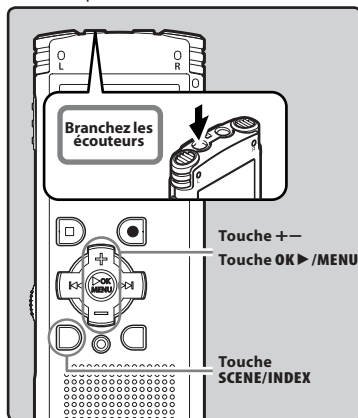

1 Réception d'une station de radio dans une présélection.

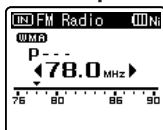

2 Appuyez sur la touche SCENE/INDEX.



- Sélectionnez [Annuler] et appuyez sur la touche **OK ►/MENU** pour revenir à l'écran précédent.

3 Appuyez sur la touche OK ►/MENU.

- Vous pouvez présélectionner jusqu'à 30 stations de radio.



Suppression d'une station de radio

- 1 Passez en réception de la station que vous souhaitez effacer.
- 2 Appuyez sur la touche ERASE.



- Sélectionnez [Annuler] et appuyez sur la touche **OK ►/MENU** pour revenir à l'écran précédent.
- 3 Appuyez sur la touche **OK ►/MENU**.



Remarque

- Les numéros de présélection sont automatiquement attribués en fonction de la fréquence.

Enregistrement de radio FM

! Pour le modèle WS-760M :

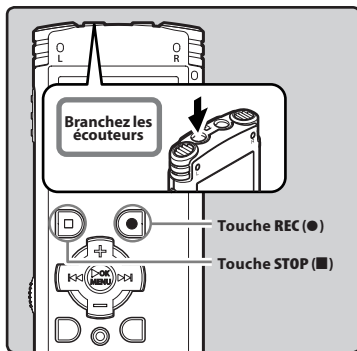

4

Enregistrement de radio FM

- 1 Réception du programme de diffusion que vous souhaitez enregistrer (☞ P.21, P.42).
- 2 Dans le menu des paramètres relatifs à la radio FM, réglez [Sortie] sur [Écouteur] (☞ P.47, P.59).
 - Si [Sortie] est réglé sur [Haut-parleur], vous ne pouvez pas enregistrer.
- 3 Appuyez sur la touche REC (●) pour démarrer l'enregistrement.

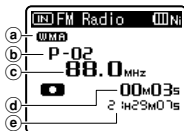

- Le voyant d'enregistrement s'allume et [●] s'affiche à l'écran.
- a) Format d'enregistrement
 - b) Numéro de présélection
 - c) Syntonisation de la fréquence
 - d) Durée d'enregistrement écoulée
 - e) Durée d'enregistrement restante

Lors d'un enregistrement de radio FM :

Même si la radio FM semble bien, il est possible que certaines conditions de réception provoquent du bruit une fois l'enregistrement démarré. Pour vous assurer qu'il n'y a pas d'erreur lors de l'enregistrement, réalisez un enregistrement d'essai. En outre, assurez-vous de procéder à l'enregistrement dans un endroit avec la meilleure réception possible.

- 4 Appuyez sur la touche STOP (■) pour arrêter l'enregistrement.

- [●] disparaît et vous revenez à l'écran de réception.

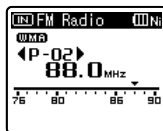

- Lorsque vous enregistrez une radio FM, l'enregistrement est automatiquement stocké dans le dossier [FM Radio] du dossier [Enregistreur].

Remarques

- Lors de l'enregistrement d'une radio FM, assurez-vous de connecter les écouteurs sur la prise EAR.
- Lors de l'enregistrement d'une radio FM, la date et l'heure sont ajoutées au nom de fichier attribué lors de l'enregistrement (☞ P.32).

WS760001_100715_0915.WMA

Date : [100715] (15 juillet 2010)
Heure : [0915] (9h15)

Paramètres du menu

Méthode de paramétrage du menu

Les éléments des menus sont classés par des onglets, aussi veuillez sélectionner d'abord un onglet et vous déplacer jusqu'à l'élément souhaité pour le régler rapidement. Vous pouvez régler chaque élément du menu comme suit.

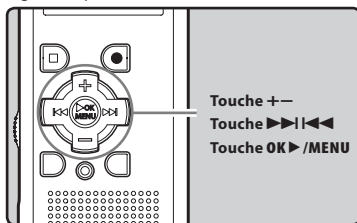

1 Quand l'enregistreur est en mode d'arrêt, appuyez et maintenez enfoncée la touche OK >> / MENU.

- Le menu s'affiche à l'écran.



- Les éléments du menu peuvent être réglés pendant un enregistrement ou une lecture (voir P.48).

2 Appuyez sur la touche + ou – pour sélectionner l'élément à configurer (voir P.49 à P.64).

- Vous pouvez changer l'affichage de menu en déplaçant le curseur d'onglet des réglages.



3 Appuyez sur la touche OK >> / MENU ou >>> <<< pour déplacer le curseur sur l'élément à configurer.



4 Appuyez sur la touche + ou – pour vous déplacer jusqu'à l'onglet qui contient l'élément que vous souhaitez régler.



5 Appuyez sur la touche OK >> / MENU ou >>> <<<.

- Se déplace vers le réglage de l'élément sélectionné.

6 Appuyez sur la touche + ou – pour modifier le réglage (voir P.49 à P.64).

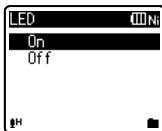

7 Appuyez sur la touche OK >> / MENU pour valider le réglage.

- Vous serez informés que les réglages ont bien été définis via l'écran.

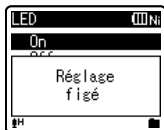

- Si vous appuyez sur la touche **◀◀** sans appuyer sur la touche **OK ▶▶ / MENU**, les réglages sont annulés et vous revenez à l'écran précédent.

8 Appuyez sur la touche **STOP (■)** pour refermer le menu.

- Si vous appuyez sur la touche **◀◀** ou **STOP (■)** quand l'écran de menu est affiché pendant l'enregistrement ou la lecture, vous retournez à l'écran de lecture sans interrompre l'enregistrement ou la lecture.

5

Remarques

- L'enregistreur s'arrêtera s'il reste inactif pendant 3 minutes lors d'une opération de configuration des menus, quand un élément sélectionné ne s'applique pas.
- Quand vous entrez dans les réglages du menu pendant l'enregistrement ou la lecture, les réglages du menu sont annulés si vous n'appuyez sur aucune touche pendant 8 secondes.

■ Réglage du menu pendant un enregistrement :

Fonction	Réglage
Sens. micro [Mic Sense]	
Mic Zoom [Zoom Mic]*1	
Filtre [Low Cut Filter]	Options des éléments du menu
VCVA [VCVA]	
Rétro éclairé [Backlight]	
LED [LED]	

■ Réglage du menu pendant la lecture :

Fonction	Réglage
Propriété [Property]	
Annuler bruit [Noise Cancel]*2	
EUPHONY [EUPHONY]*3	
Filtre vocal [Voice Filter]*4	Options des éléments du menu
Mode lecture [Play Mode]	
Equaliser [Equalizer]*3	
espace [Skip Space]	
Rétro éclairé [Backlight]	
LED [LED]	

■ Réglage du menu pendant une réception de radio FM (uniquement pour le WS-760M) :

- Pendant un enregistrement en mode [FM Radio], seuls les paramètres [Rétro éclairé] et [LED] sont possibles.

Fonction	Réglage
Mode Enregist. [Rec Mode]	
Auto-preset [Auto-preset]	
Scan lecture [Scan sense]	Options des éléments du menu
Rétro éclairé [Backlight]	
LED [LED]	
Sortie [Output]	

- *1 Pour le modèle WS-760M uniquement.
- *2 Pour les modèles WS-760M, WS-750M uniquement (Ne fonctionne qu'en mode [Enregistreur]).
- *3 Pour les modèles WS-760M, WS-750M uniquement (Ne fonctionne qu'en mode [Musique]).
- *4 Ne fonctionne qu'en mode [Enregistreur].

Menu fichier [File Menu]

Verrou efface [Erase Lock]

Le verrouillage d'un fichier empêche l'effacement accidentel des données importantes. Les fichiers verrouillés ne sont pas effacés quand vous décidez d'effacer tous les fichiers d'un dossier (☞ P.39).

[On] :

Verrouille le fichier et évite son effacement.

[Off] :

Déverrouille le fichier et permet son effacement.

Remplacer [Replace]

Reportez-vous à la « **Réorganisation des fichiers [Remplacer]** » (☞ P.59).

fichier divisé [File Divide]

Reportez-vous à la « **Fractionnement des fichiers [fichier divisé]** » (☞ P.60).

Propriété [Property]

Les informations des fichiers et dossiers peuvent être confirmées depuis l'écran du menu.

Quand le fichier est sélectionné :

[nom] (nom du fichier) **[date]** (Horodate) **[Taille]** (taille du fichier) **[Taux bit]*1** (format du fichier) **[Artiste]*2** (nom de l'artiste) et **[Album]*2** (nom de l'album) s'affichent à l'écran.

- *1 Lorsqu'un fichier au format linéaire PCM est sélectionné, la zone **[Taux bit]** affiche la fréquence d'échantillonnage et le débit binaire.
- *2 Lorsque le fichier ne contient aucune information sur l'étiquette, le contenu affiché de cette zone est vide. Lorsque **[Enregistreur]** est sélectionné, **[Artiste]** et **[Album]** ne s'afficheront pas à l'écran.

Quand le dossier est sélectionné :

[Nom] (nom du fichier), **[Dossier]*1** (nombre de dossiers) et **[Fichier]*2** (nombre de fichiers) s'afficheront à l'écran.

- *1 Lorsque **[Enregistreur]** est sélectionné, **[Dossier]** ne s'affichera pas à l'écran.
- *2 Les fichiers non reconnus par l'enregistreur ne seront pas inclus dans le nombre de fichiers.

- Sélectionnez les fichiers pour lesquels vous souhaitez confirmer les informations à l'avance, avant d'utiliser le menu.

Menu enregist. [Rec Menu]

Sens. micro [MicSense]

La sensibilité du microphone est ajustable en fonction des besoins d'enregistrement.

[Haute] : Sensibilité d'enregistrement la plus élevée convenant à un enregistrement à distance ou à faible volume, telles que des conférences avec un grand nombre de personnes.

[Médium] : Convient pour enregistrer des réunions et des séminaires où il y a peu de monde.

[Basse] : Sensibilité d'enregistrement la plus basse convenant pour la dictée.

- Lorsque vous souhaitez enregistrer clairement la voix d'une personne qui parle, réglez **[Sens. micro]** sur **[Basse]** et tenez le microphone stéréo intégré de l'enregistreur près de la bouche de la personne qui parle (5-10 cm).

Mode Enregist. [Rec Mode]

L'enregistreur peut enregistrer au format PCM linéaire (Pour les modèles WS-760M, WS-750M uniquement). Un enregistrement haute résolution à une fréquence d'échantillonnage élevée et à un débit binaire comparable ou supérieur à celui d'un CD musical est possible. Il soutient également les formats MP3 et WMA.

1 Sélectionnez le format d'enregistrement.

[PCM]* : Il s'agit d'un format audio non compressé utilisé pour les CD musicaux et assimilés.

[MP3] : MPEG est la norme internationale établie par un groupe de travail de l'ISO (Organisation internationale de normalisation).

[WMA] : Il s'agit d'une méthode d'encodage de compression audio développée par Microsoft Corporation aux Etats-Unis.

- * Pour les modèles WS-760M, WS-750M uniquement.

2 Sélectionnez la fréquence d'enregistrement.

Quand [PCM] est sélectionné :
[44.1 kHz/16 bit]*1

Quand [MP3] est sélectionné :
[256 kbps]*1, [192 kbps]*2, [128 kbps]

Quand [WMA] est sélectionné :
[ST XQ], [ST HQ], [ST SP], [HQ], [SP], [LP]

*1 Pour les modèles WS-760M, WS-750M uniquement.

*2 Pour le modèle WS-650S uniquement.

- Pour enregistrer une réunion et une conférence clairement, réglez sur une autre option que [LP] dans [Mode Enregist.].
- Lorsqu'un microphone mono externe est utilisé quand [Mode Enregist.] est réglé sur un mode d'enregistrement stéréo, le son ne sera enregistré que sur le canal L.

MicZoom [Zoom Mic]

! Pour le modèle WS-760M :

La fonction de microphone directionnel utilise la technologie DiMAGIC Virtual Microphone (DVM) de DiMAGIC (DiMAGIC Co., Ltd.). DVM est un système de capteur audio qui vous permet d'enregistrer en se concentrant sur un son provenant de n'importe quelle direction. Depuis un enregistrement stéréo expansif à un enregistrement de haute directivité, DVM représente le dernier cri en ce qui concerne les méthodes de contrôle directionnel qui vous permettent d'utiliser un microphone exclusif unique.

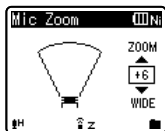

- Si vous augmentez la valeur, la direction devient plus étroite.
- Diminuer la valeur permet d'élargir la direction, ce qui permet d'enregistrer avec un son stéréo expansif.
- Si vous réduisez la direction et que vous augmentez la plage d'enregistrement, vous pouvez enregistrer un son avec une sensation stéréo expansive.

Filtre [Low Cut Filter]

L'enregistreur possède une fonction Low Cut pour réduire les sons de basse fréquence et enregistrer les voix de manière encore plus claire. Cette fonction peut réduire le bruit de la climatisation, des projecteurs et autres bruits similaires.

[On] :

Active la fonction de filtre Low Cut.

[Off] :

Désactive cette fonction.

VCVA [VCVA]

Quand le microphone détecte un son au niveau préréglé, le déclenchement à la voix (VCVA (Variable Control Voice Actuator)) intégré démarre automatiquement l'enregistrement, et s'arrête quand le volume baisse. Particulièrement utile pour l'enregistrement prolongé, le déclenchement à la voix (VCVA) non seulement économise la mémoire en éteignant l'enregistrement pendant les périodes de silence, rendant ainsi l'enregistrement plus efficace.

[On] :

Active la fonction de VCVA.

Enregistrement dans le mode VCVA.

[Off] :

Désactive cette fonction.

L'enregistrement se poursuit dans le mode normal.

Lorsque [V-Sync. Rec] est réglé sur [On], [VCVA] est désactivé. Pour utiliser cette fonction, réglez [V-Sync. Rec] sur [Off] (p.51).

Pour régler le niveau de déclenchement du démarrage/arrêt :

1 Appuyez sur la touche REC (●) pour démarrer l'enregistrement.

- Lorsque le volume est inférieur au niveau de déclenchement préréglé, l'enregistrement s'arrête automatiquement après 1 seconde environ, et l'affichage [Veille] clignote sur l'écran. Le voyant d'enregistrement s'allume quand l'enregistrement démarre et clignote en cas de pause d'enregistrement.

2 Appuyez sur la touche ►►| ou |◀◀ pour ajuster le niveau de déclenchement du démarrage/arrêt.

- Vous pouvez régler le niveau de déclenchement sur l'une des 15 valeurs disponibles.
- Plus la valeur est élevée, plus la sensibilité sonore est élevée.

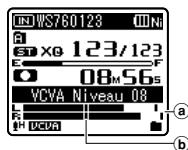

- a) Barre de volume d'enregistrement (change en fonction du volume sonore pendant l'enregistrement)
 - b) Niveau de démarrage (se déplace vers la gauche ou vers la droite en fonction du niveau spécifié)
- Le niveau d'activation de démarrage/arrêt varie aussi selon le mode de sensibilité du microphone sélectionné (☞ P.49).
- Si le niveau de déclenchement n'est pas ajusté dans les 2 secondes, l'écran revient au précédent.
- Si le bruit ambiant est fort, la sensibilité de déclenchement du VCVA peut être ajustée en fonction de la situation d'enregistrement.
- Pour garantir de bons enregistrements, des enregistrements d'essai et ajustement du niveau d'activation de démarrage/arrêt sont recommandés.

V-Sync. Rec [V-Sync. Rec]

L'enregistrement par synchronisation de la voix démarre lorsqu'une voix plus forte que le niveau de synchronisation de la voix (niveau de détection) est détectée. Lorsque la voix devient plus faible, l'enregistrement s'arrête automatiquement. Lorsque

l'enregistrement par synchronisation de la voix est activé et que le niveau d'entrée tombe en dessous du niveau de synchronisation de la voix (niveau de détection) pendant une période au moins égale à la durée de détection spécifiée, l'enregistreur s'arrête.

1 Sélectionnez [On] ou [Off].

[On] : Active la fonction d'enregistrement par synchronisation de la voix.

[Off] : Désactive cette fonction

- Si vous sélectionnez [On], passez à l'opération de l'étape 2.

2 Règle le temps de détection.

[1 seconde] [2 secondes] [3 secondes]

[5 secondes] [10 secondes] :

Si l'entrée (niveau d'enregistrement) est égale ou inférieure au niveau spécifié pendant une durée plus longue que le temps de détection spécifié, l'enregistreur s'arrête.

Ajustez le niveau de synchronisation de la voix :

1 Appuyez sur la touche REC (●) pour démarrer l'enregistrement.

- Pour utiliser l'enregistrement par synchronisation de la voix, réglez [V-Sync. Rec] sur [On] et spécifiez une durée de détection.

2 Appuyez sur la touche ►►| ou |◀◀ pour ajuster le niveau de synchronisation de la voix.

- Le niveau de synchronisation de la voix peut être réglé parmi 15 valeurs différentes.
- Plus la valeur est élevée, plus l'enregistreur est sensible aux sons. À une valeur plus élevée, même le son le plus faible active l'enregistrement.

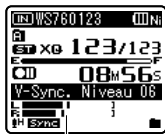

a

- a) Niveau de synchronisation de la voix (se déplace vers la gauche ou vers la droite en fonction du niveau spécifié)

3 Appuyez à nouveau sur la touche REC (●).

- L'enregistreur se mettra en veille. [Veille] clignotera au niveau de l'écran, ainsi que l'indicateur d'enregistrement.
- Quand l'entrée est au niveau ou au-dessus du niveau synchronisation de la voix, l'enregistrement commence automatiquement.

4 L'enregistrement par synchronisation de la voix s'arrête automatiquement.

- Si le son à un volume inférieur au niveau de synchronisation de la voix se prolonge pendant la période spécifiée, l'enregistrement par synchronisation de la voix se termine automatiquement, et l'enregistreur revient en mode veille de l'étape 3. À chaque fois que l'enregistreur entre en mode veille, le fichier est fermé et l'enregistrement se poursuit dans un fichier différent.
- Pour arrêter l'enregistreur pendant un enregistrement par synchronisation de la voix, appuyez sur la touche **STOP** (■).
- Lorsque [VCVA] est réglé sur [On], [V-Sync. Rec] est désactivé. Pour utiliser cette fonction, réglez [VCVA] sur [Off] (☞ P.50).

Rec Scène [Rec Scene]

Le paramètre d'enregistrement peut être sélectionné à partir des modèles [Lecture], [Conférence], [Réunion], [Dictée] adaptés à la plateforme d'enregistrement ou à la situation. Vous pouvez également enregistrer un réglage d'enregistrement de votre choix.

1 Sélectionnez [Sélect. Scène] ou [Sauveg. Scène].

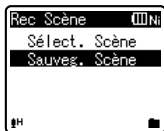

[Sélect. Scène] :

Sélectionnez une plateforme d'enregistrement à partir des modèles qui conviennent à la plateforme et aux conditions d'enregistrement. Pour plus de détails, reportez-vous à « Paramètres de modèle » (☞ P.53). Vous pouvez également sélectionner une plateforme d'enregistrement personnalisée dans un but particulier.

[Sauveg. Scène] :

Vous pouvez enregistrer jusqu'à 3 ensembles de paramètres de menu relatifs à un enregistrement en cours.

- Si vous sélectionnez [Sélect. Scène], passez à l'opération de l'étape 4.

Quand [Sauveg. Scène] est sélectionné :

2 Réglez les paramètres d'enregistrement en fonction de vos préférences.



3 Spécifiez une destination d'enregistrement.

- Vous pouvez sélectionner la destination d'enregistrement parmi [Réglage 1], [Réglage 2] et [Réglage 3].

Quand [Sélect. Scène] est sélectionné :

4 Sélectionnez la plateforme d'enregistrement.

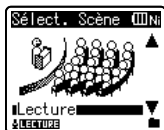

Paramètres de modèle :

Lecture [Lecture] :

Sens. micro [Mic Sense]	[Haute]
Mode Enregist. [Rec Mode]	[MP3] : [128 kbps]
Mic Zoom [Zoom Mic]*	[+6]
Filtre [Low Cut Filter]	[On]
VCVA [VCVA]	[Off]
V-Sync. Rec [V-Sync. Rec]	[Off]

Conférence [Conference] :

Sens. micro [Mic Sense]	[Haute]
Mode Enregist. [Rec Mode]	[MP3] : [128 kbps]
Mic Zoom [Zoom Mic]*	[Off]
Filtre [Low Cut Filter]	[On]
VCVA [VCVA]	[Off]
V-Sync. Rec [V-Sync. Rec]	[Off]

Réunion [Meeting] :

Sens. micro [Mic Sense]	[Médium]
Mode Enregist. [Rec Mode]	[MP3] : [128 kbps]
Mic Zoom [Zoom Mic]*	[Off]
Filtre [Low Cut Filter]	[On]
VCVA [VCVA]	[Off]
V-Sync. Rec [V-Sync. Rec]	[Off]

Dictée [Dictation] :

Sens. micro [Mic Sense]	[Basse]
Mode Enregist. [Rec Mode]	[WMA] : [HQ]
Mic Zoom [Zoom Mic]*	[Off]
Filtre [Low Cut Filter]	[On]
VCVA [VCVA]	[Off]
V-Sync. Rec [V-Sync. Rec]	[Off]

DNS [DNS]:

Pour le Dragon Naturally Speaking
(Nuance Communications Inc.)

* Pour le modèle WS-760M uniquement

- Si vous sélectionnez une plateforme d'enregistrement, vous ne pouvez pas modifier les paramètres de menu décrits ci-dessus et relatifs à l'enregistrement. Si vous souhaitez utiliser ces fonctions, réglez [Rec Scène] sur [Off].

Pour vérifier les paramètres :

Sur l'écran [Sélect. Scène], sélectionnez une plateforme d'enregistrement à l'aide des touches + et -, et appuyez sur la touche ►►. Appuyez sur la touche ◀◀ pour revenir à l'écran [Sélect. Scène].

► Menu Lecture [Play Menu]

Annuler bruit [Noise Cancel]

! Pour les modèles WS-760M/WS-750M :

5

Si le son enregistré est difficile à comprendre à cause d'un environnement bruyant, ajustez le niveau de suppression du bruit.

[Haut] [Bas] : Active la fonction de suppression de parasites. Le bruit sera réduit et la qualité du son du fichier s'en trouvera améliorée.

[Off] : Désactive cette fonction.

- Lorsque [Annuler bruit] est réglé sur [Bas] ou [Haut], la lecture de vitesse lente/rapide et la fonction [Filtre vocal] ne sont pas opérationnelles. Pour utiliser ces fonctions, réglez [Annuler bruit] sur [Off] (P.36, P.54).
- [Annuler bruit] ne fonctionne qu'en mode [Enregistreur].

EUPHONY [EUPHONY]

! Pour les modèles WS-760M/WS-750M :

Cet enregistreur est équipé « EUPHONY MOBILE », le dernier cri des systèmes de son surround qui combine la correction de largeur de bande, la technologie d'expansion et la technologie de traitement de source acoustique virtuelle. En plus de sa qualité

d'enregistrement naturelle et expansive, l'enregistreur est équipé d'une fonction exceptionnelle qui fait que ses auditeurs sont moins assujettis à développer une sensation de compression ou d'oppression. En effet, les utilisateurs sont moins sujets à développer un sentiment d'oppression ou d'enfermement, ou de sentir une fatigue après une écoute de longue durée. Les ajustements de niveau du réglage EUPHONY peuvent être effectués en quatre étapes selon vos préférences.

[Puissant] : Ce mode se concentre davantage sur les registres de sons plus bas.

[Large] : Ce mode permet un enregistrement encore plus expansif.

[Naturel] : Ce mode permet une correction naturelle de la bande passante et une expansion du champ acoustique.

[Off] : Désactive cette fonction.

- Lorsque **[EUPHONY]** est réglé sur **[Puissant]**, **[Large]** ou **[Naturel]**, la lecture de vitesse lente/rapide n'est pas opérationnelle. Pour utiliser ces fonctions, réglez **[EUPHONY]** sur **[Off]** (☞ P.36, P.53).
- **[EUPHONY]** ne fonctionne qu'en mode **[Musique]**.
- Lors de la lecture à l'aide du haut-parleur interne, la fonction EUPHONY est désactivée.

_filtre vocal [Voice Filter]

L'enregistreur possède une fonction de filtre vocal pour supprimer les hautes et basses fréquences pendant une lecture normale, rapide ou lente et permet une lecture audio nette.

[On] : Active la fonction de filtre vocal.

[Off] : Désactive cette fonction.

Pour les modèles WS-760M, WS-750M uniquement :

- Lorsque **[Filtre vocal]** est réglé sur **[On]**, la fonction **[Annuler bruit]** n'est pas opérationnelle. Pour utiliser ces fonctions, réglez **[Filtre vocal]** sur **[Off]** (☞ P.53).
- **[Filtre vocal]** ne fonctionne qu'en mode **[Enregistreur]**.

Mode lecture [Play Mode]

Vous pouvez sélectionner le mode de lecture qui vous convient le mieux.

! Pour les modèles WS-760M/WS-750M :

- Réglez sur le mode **[Musique]**.

Sélectionnez la plage de lecture souhaitée :

1 Sélectionnez **[Zone lecture]**.

2 Sélectionnez **[Fichier]**, **[Dossier]** ou **[Tout]**.

[Fichier] : Sélectionne le fichier actuel.

[Dossier] : Sélectionne le dossier actuel.

[Tout] : Sélectionne tous les fichiers dans la mémoire interne.

Sélectionnez le mode de lecture souhaité :

1 Sélectionnez **[répéter]** ou **[Aléatoire]**.

[répéter] : Sélectionne le mode de lecture répétée.

[Aléatoire] : Sélectionne le mode de lecture aléatoire.

2 Sélectionnez **[On]** ou **[Off]**.

[On] : Sélectionne la plage de lecture à lire de manière répétée ou aléatoire.

[Off] : Désactive cette fonction.

! Pour les modèles WS-760M/WS-750M :

- Réglez sur le mode **[Enregistreur]**.

! Pour le modèle WS-650S :

[Fichier] : Arrêt après la lecture du fichier en cours.

[Dossier] : Lecture des fichiers en continu dans le dossier en cours jusqu'au dernier fichier puis arrêt.

- En mode **[Fichier]**, quand l'enregistreur arrive à la fin du dernier fichier du dossier, **[Fin]** clignote à l'écran pendant deux

secondes et l'enregistreur s'arrête au début du dernier fichier.

- En mode **[Dossier]**, quand l'enregistreur arrive à la fin du dernier fichier du dossier, **[Fin]** clignote à l'écran pendant deux secondes et l'enregistreur s'arrête au début du premier fichier du dossier.
- En mode **[Tout]**, après la lecture du dernier fichier du dossier, l'enregistreur commence la lecture du premier fichier du dossier suivant. Quand il arrive à la fin du dernier fichier de l'enregistreur, **[Fin]** clignote à l'écran pendant deux secondes et l'enregistreur s'arrête au début du premier fichier de l'enregistreur.

Equaliser [Equalizer]

Si vous modifiez la configuration de l'égaliseur, vous pouvez profiter de la musique en fonction de votre qualité sonore favorite.



Pour les modèles WS-760M/WS-750M :

1 Sélectionnez les caractéristiques d'égaliseur souhaité.

[Off] : Active la fonction d'égaliseur.

[Rock] [Pop] [Jazz] : Désactive la fonction d'égaliseur.

[Utilisateur] : Sélectionnez **[Utilisateur]** pour enregistrer vos réglages personnalisés de l'égaliseur.

Si **[Utilisateur]** est sélectionné, passez à l'étape 2.

2 Sélectionnez la bande de fréquence.

[60 Hz] [250 Hz] [1 kHz] [4 kHz] [12 kHz] : Sélectionnez le paramètre de fréquence de la bande passante.

3 Sélectionnez le niveau d'égaliseur.

- Vous pouvez choisir un niveau situé entre **[-6]** et **[+6]**, par incréments de 1dB.
- Plus le nombre de décibels est élevé, plus l'amplitude du son est grande.
- Pour modifier à nouveau les réglages, appuyez sur la touche **▶▶▶** ou **◀◀◀** et répétez la procédure à partir de l'étape 2.
- **[Equaliser]** ne fonctionne qu'en mode **[Musique]**.

espace [Skip Space]

Cette fonction vous permet de sauter (en avant ou en arrière) dans un fichier lu d'une durée programmée. Cette fonction est pratique pour passer rapidement à une autre position de lecture ou pour lire de manière répétée des phrases courtes.

1 Sélectionnez [Saut avant] ou [Saut arrière].

2 Réglez l'espace à sauter.

Quand **[Saut avant]** est sélectionné :

[Saut fichier] [Saut 10sec.] [Saut 30sec.]

[Saut 1min.] [Saut 5min.] [Saut 10min.]

Quand **[Saut arrière]** est sélectionné :

[Saut fichier]

[Saut 1sec.] – [Saut 5sec.]

[Saut 10sec.] [Saut 30sec.]

[Saut 1min.] [Saut 5min.] [Saut 10min.]

Lecture de saut avant/arrière :

1 Appuyez sur la touche **OK ▶/MENU** pour démarrer la lecture.

2 Appuyez sur la touche **▶▶▶** ou **◀◀◀**.

- Intervalle de saut avant ou arrière avec une durée programmée et commence la lecture.
- S'il y a une marque d'index/marque temp ou un repère plus proche que l'intervalle de saut, intervalle de saut avant ou arrière jusqu'à cette position.

Lecture scène [Play Scene]

Les fichiers audio enregistrés dans l'enregistreur et les fichiers musicaux téléchargés à partir du PC peuvent être enregistrés dans les paramètres de reproduction à votre choix en fonction des différentes qualités sonores et méthodes de reproduction.

1 Sélectionnez [Select scène] ou [Enreg Scène].

[Select scène] : Sélectionnez une plateforme de lecture personnalisée selon vos préférences.

[Enreg Scène] : Vous pouvez enregistrer jusqu'à 5 ensembles de paramètres de menu relatifs à une lecture en cours.

- Si vous sélectionnez **[Select scène]**, passez à l'opération de l'étape 4.

Quand [Enreg Scène] est sélectionné :

2 Réglez les paramètres de lecture en fonction de vos préférences.

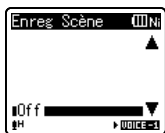

Exemple :
WS-760M, WS-750M

3 Spécifiez une destination d'enregistrement pour les paramètres.



Uniquement pour les WS-760M, WS-750M :

- Vous pouvez sélectionner la destination d'enregistrement parmi **[Son 1]** à **[Musique 3]**.

Uniquement pour le WS-650S :

- Vous pouvez sélectionner la destination d'enregistrement parmi **[Son 1]** à **[Son 5]**.

Quand [Select scène] est sélectionné :

4 Sélectionnez la plateforme de lecture. Pour vérifier les paramètres :

Sur l'écran **[Select scène]**, sélectionnez une plateforme de lecture à l'aide des touches + et -, et appuyez sur la touche 9. Appuyez sur la touche 0 pour revenir à l'écran **[Select scène]**.

Menu LCD/Son [LCD/Sound Menu]

Rétro éclairé [Backlight]

Le rétro éclairage de l'enregistreur reste éclairé 10 secondes (Réglage initial) environ chaque fois que l'on appuie sur une touche. **[Off]** :

Désactive cette fonction.

[5 secondes] [10 secondes] [30 secondes] [1 minute]:

Active la fonction de rétro éclairage.

Contraste [Contrast]

Le contraste de l'écran se règle sur 12 niveaux au choix.

- Vous pouvez régler le niveau de contraste de l'écran ACL entre **[01]** et **[12]**.

LED [LED]

Vous pouvez la régler de sorte que le témoin lumineux DEL ne s'allume pas.

[On] :

L'éclairage de la DEL est réglé.

[Off] :

L'éclairage de la DEL est annulé.

Signal [Beep]

L'enregistreur émet des bips pour vous signaler les opérations de touche ou vous avertir en cas d'erreur. Les avertissements sonores peuvent être coupés.

[On] :

Active la fonction d'avertissement sonore.

[Off] :

Désactive cette fonction.

Langage(Lang) [Language(Lang)]

Vous pouvez sélectionner la langue d'affichage de cet enregistreur.

[English] [Deutsch] [Français] [Español] [Italiano] [Polski] [Русский]

Speaker [Hauts parleurs]

Vous pouvez utiliser le haut-parleur interne lorsque les écouteurs sont débranchés.

[On] : restituer le son à partir des haut-parleurs intégrés. Si les écouteurs sont débranchés, le son n'est pas restitué à partir du haut-parleur intégré.

[Off] : ne pas restituer le son à partir du haut-parleur intégré.

- Ⓐ Voyant de sourdine du haut-parleur (s'affiche lorsque **[Hauts parleurs]** est réglé sur **[Off]**).

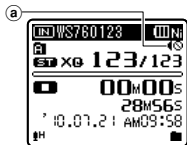

Uniquement pour le WS-760M :

- Il s'agit d'une fonction différente de **[Sortie]** de **[Menu FM]**. Quel que soit le paramètre de **[Haut-parleur]**, dans le cas où vous avez réglé **[Sortie]** sur **[Haut-parleur]** lors de l'écoute de la radio FM, le son de la radio est restitué à partir du haut-parleur (☞ P.59).

Menu système [Device Menu]

Sélect mémoire [Memory Select]



Pour le modèle WS-760M/WS-750M :

Quand une carte microSD est insérée, vous pouvez choisir d'enregistrer soit sur la mémoire flash intégrée soit sur la carte microSD (☞ P.19).

[Mémoire intern] : Mémoire intégrée.

[Carte microSD] : Carte microSD.

Eco Energie [Power Save]

Cette fonction vous permet d'éviter d'oublier de couper l'alimentation. Si l'enregistreur reste inutilisé pendant plus de 10 minutes (Réglage initial) alors que l'appareil est en marche, l'alimentation se coupe.

[5 minutes] **[10 minutes]** **[30 minutes]** **[1 heure]** :

Réglez la durée avant que l'alimentation ne soit coupée.

[Off] : Désactive cette fonction.

- Si vous appuyez sur une touche, le décompte du temps écoulé avant que l'alimentation ne soit coupée redémarre.

Pile [Battery]

Sélectionnez en fonction de la pile que vous utilisez.

[Ni-MH] :

À sélectionner si vous utilisez une pile rechargeable Olympus Ni-MH (BR401).

[Alkaline] :

À sélectionner si vous utilisez une pile alcaline disponible dans le commerce.

Réglages USB [USB Settings]

Reportez-vous à la « **Modification de la classe USB [Réglages USB]** » (☞ P.61).

Heure et Date [Time & Date]

Reportez-vous à la « **Réglage de l'heure et date [Heure et Date]** » (☞ P.17).

MAJ réglage [Reset Settings]

Cette fonction permet de réinitialiser les fonctions sur leurs réglages initiaux (réglage usine).

[Début] : Réinitialise les réglages sur leurs valeurs initiales.

[Annuler] : Vous ramène au **[Menu système]**.

- Après avoir réinitialisé les réglages, les réglages de l'heure et des numéros de fichier sont conservés tels qu'ils étaient avant la réinitialisation et ne reviennent pas à leurs réglages initiaux.

Réglages du menu après la réinitialisation des réglages (réglages initiaux) :

1 Menu enregist. :	
[Sens. micro]	[Médium]
[Mode Enregist.]	
[WMA]	[ST XQ]
[Mic Zoom]*1	[Off]
[Filtre]	[Off]
[VCVA]	[Off]
[V-Sync. Rec]	[Off]
2 Menu Lecture :	
[Annuler bruit]*2	[Off]
[EUPHONY]*3	[Off]
[Filtre vocal]	[Off]
[Mode lecture]*3	
[Zone lecture]	[Dossier]
[Répéter]	[Off]
[Aléatoire]	[Off]
[Mode lecture]*4	[Fichier]
[Equaliser]*3	[Off]
[espace]	[Saut fichier]
3 Menu LCD/Son :	
[Rétro éclairé]	[10 secondes]
[Contraste]	[Niveau 06]
[LED]	[On]
[Signal]	[On]
[Langage(Lang)]	[English]
[Hauts parleurs]	[On]
4 Menu système :	
[Sélect mémoire]*5	[Mémoire intern]
[Eco Energie]	[10 minutes]
[Pile]	[Ni-MH]*5
	[Alcaline]*6
[RéglagesUSB]	
[Connecteur USB]	[PC]
[USB]	[Stockage]
5 Menu FM (Pour le modèle WS-760M uniquement) :	
[Mode Enregist.]	[WMA]
[Scan lecture]	[Off]
[Sortie]	[Ecouteur]

*1 Pour le modèle WS-760M uniquement.

*2 Pour les modèles WS-760M, WS-750M uniquement (Ne fonctionne qu'en mode [Enregistreur]).

*3 Pour les modèles WS-760M, WS-750M uniquement (Ne fonctionne qu'en mode [Musique]).

*4 Pour le modèle WS-650S.
Pour les modèles WS-760M, WS-750M (Ne fonctionne qu'en mode [Enregistreur]).

*5 Pour les modèles WS-760M, WS-750M uniquement.

*6 Pour les modèles WS-650S uniquement.

Format [Format]

Reportez-vous à la « **Formatage de l'enregistrement [Format]** » (☞ P.63).

Mémoire Info. [Memory Info.]

La capacité d'enregistrement restante et la capacité générale du support d'enregistrement peuvent être affichée à partir de menu.

- L'enregistreur utilise une partie de la mémoire pour conserver le fichier de gestion. Pour une carte microSD, une capacité restante inférieure à la capacité totale de la carte est affichée à cause des caractéristiques de la carte microSD, mais il ne s'agit pas d'un dysfonctionnement.

Info Système [System Info.]

Vous pouvez vérifier les informations concernant l'enregistreur sur l'écran du menu. [Modèle] (Nom du modèle), [Capacité] (Taille de la mémoire flash intégrée) et [Version] (Version du système) [N° Série] (Numéro de série) apparaissent à l'écran.

Menu FM [FM Menu]

! Pour le modèle WS-760M :

Mode Enregist. [Rec Mode]

Vous pouvez modifier le mode d'enregistrement lorsque vous enregistrez à partir de la radio FM. Sélectionnez un mode d'enregistrement qui convient à votre objectif.

[PCM] : Le taux d'enregistrement est automatiquement réglé sur **[44.1 kHz/16 bit]**.

[MP3] : Le taux d'enregistrement est automatiquement réglé sur **[128 kbps]**.

[WMA] : Le taux d'enregistrement est automatiquement réglé sur **[ST HQ]**.

Auto-preset [Auto-preset]

Reportez-vous à la « **Présélection automatique de stations de radio [Auto-preset]** » (P.43).

Scan sense [Scan lecture]

Lorsque vous recherchez des stations de radio à l'aide de la présélection automatique, vous modifiez la sensibilité du balayage. Sélectionnez la sensibilité appropriée aux conditions de réception.

[Haute] : Recevoir des signaux de station de radio avec une sensibilité élevée. Vous devez généralement sélectionner ce paramètre.

[basse] : Recevoir un signal de station de radio avec une faible sensibilité. Essayez ce paramètre lorsqu'il y a des interférences par des signaux de stations non désirées.

Sortie [Output]

Vous pouvez modifier la sortie audio pour la radio FM.

[Ecouteur] : restituer le son sur les écouteurs. Le son n'est pas restitué à partir du haut-parleur intégré même si vous débranchez les écouteurs.

[Haut-parleur] : toujours restituer le son à partir du haut-parleur intégré. Le son n'est pas restitué à partir des écouteurs si vous les branchez.

- Il s'agit d'une fonction différente de [Menu LCD/son] de [Haut-parleur]. Quel que soit le paramètre de [Hauts parleurs], dans le cas où vous avez réglé [Sortie] sur [Haut-parleur] lors de l'écoute de la radio FM, le son de la radio est restitué à partir du haut-parleur (P.57).

Réorganisation des fichiers [Remplacer]

Vous pouvez déplacer un fichier dans un dossier pour changer l'ordre de lecture. Sélectionnez d'abord le dossier (fichier) dont vous souhaitez changer l'ordre de lecture.

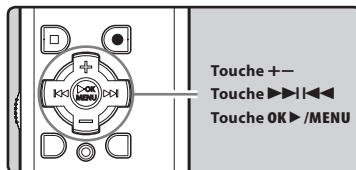

1 Sélectionnez le dossier pour lequel vous voulez réorganiser l'ordre des chansons (P.22 à P.24).

2 Quand l'enregistreur est en mode d'arrêt, sélectionnez [Remplacer] dans le menu [Menu fichier].

- Pour plus de détails sur la façon d'entrer les paramètres du menu, veuillez consulter la section « **Méthode de paramétrage du menu** » (P.47).

- 3 Appuyez sur la touche + ou – pour choisir le fichier que vous souhaitez déplacer.**

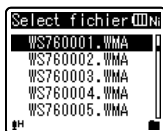

- 4 Appuyez sur la touche OK ► / MENU ou ►►.**

- Le curseur clignote pour confirmer que le fichier peut être déplacé.



- 5 Appuyez sur la touche + ou – pour sélectionner l'emplacement où le déplacer.**



- 6 Appuyez sur la touche OK ► / MENU pour valider le réglage.**

- Si'il y a davantage de fichiers, répétez les étapes 3 à 4.
- Si vous appuyez sur la touche ◀◀ sans appuyer sur la touche OK ► / MENU, les réglages sont annulés et vous revenez à l'écran précédent.

- 7 Appuyez sur la touche STOP (■) pour refermer le menu.**

Fractionnement des fichiers [fichier divisé]

Les fichiers avec de grandes capacités et à long temps d'enregistrement peuvent être divisés de sorte qu'ils soient plus faciles à gérer et à modifier.

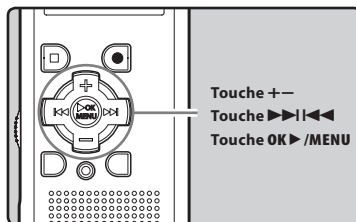

- Seuls PCM* et les fichiers MP3 enregistrés sur cet enregistreur peuvent être fractionnés.
- * Pour les modèles WS-760M, WS-750M uniquement.

- 1 Arrêtez la lecture à la position de scission.**

- Dans l'affichage de fichier, la position d'arrêt devient la position de division.
- Pendant la lecture, appuyez et maintenez la touche ►►| ou ◀◀ pour avancer rapidement ou rembobiner (☞ P.33).
- Il est utile de définir des marqueurs d'index sur le marquage à l'avance à la position de division (☞ P.35).

2 Sélectionnez [fichier divisé] dans le menu [Menu fichier].

- Pour plus de détails sur la façon d'entrer les paramètres du menu, veuillez consulter la section « **Méthode de paramétrage du menu** » (P.47).



3 Appuyez sur la touche + pour choisir [Début].



4 Appuyez sur la touche OK ►/MENU.

- [Diviser !] sera affiché et la division du fichier va démarrer.
- La division du fichier est terminée lorsque [Fichier total divisé] est affiché.

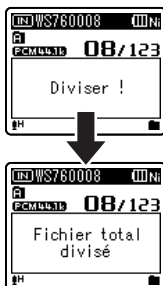

Remarques

- La division de fichiers ne peut pas être effectuée lorsque le fichier s'affiche.
- L'enregistreur ne peut pas diviser des fichiers lorsque le nombre de fichiers dans le dossier supérieur est 128.
- Les fichiers verrouillés ne peuvent pas être divisés (P.49).
- Après qu'un fichier a été divisé, le fichier d'origine est renommé [File name_1.wav] et le nouveau nom de fichier est [File name_2.wav].
- Si un fichier possède un très court temps d'enregistrement, il est possible qu'il ne puisse pas être divisé, même s'il s'agit d'un fichier MP3 ou PCM
- Ne retirez pas les piles pendant le déplacement ou la copie. Cela peut endommager les données.

Modification de la classe USB [Réglages USB]

Outre la configuration sur [PC] (Connecter un PC pour transférer des fichiers) ou [Adaptateur AC] (Connecter sur l'adaptateur AC pour recharger la pile), vous pouvez commuter la classe USB en fonction de votre utilisation.

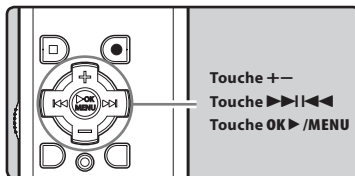

Touche +
Touche ►|◄◄
Touche OK ►/MENU

1 Quand l'enregistreur est en mode d'arrêt, sélectionnez [Réglages USB] dans le menu [Menu système].

- Pour plus de détails sur la façon d'entrer les paramètres du menu, veuillez consulter la section « **Méthode de paramétrage du menu** » (P.47).

2 Appuyez sur la touche + ou – pour choisir [Connecteur USB] ou [USB].



[Connecteur USB] :
Paramètres pour la connexion à un PC.

[USB] :
Paramètres pour la connexion à une classe USB.

3 Appuyez sur la touche OK ►/MENU ou ►►.

- Si vous sélectionnez [USB], passez à l'opération de l'étape 6.

Quand [Connecteur USB] est sélectionné :

4 Appuyez sur la touche + ou – pour modifier le réгла.



[PC] : Paramètres si l'enregistreur est connecté au PC et est utilisé comme périphérique de stockage ou périphérique composite. Connecté en tant que Stockage ou Composé.

[Adaptateur AC] : Paramètres si l'enregistreur est connecté au PC pour la recharge ou à l'adaptateur AC (A514) (facultatif).

[Option] : Paramètre pour confirmer la méthode de connexion chaque fois qu'une connexion USB est faite.

5 Appuyez sur la touche OK ►/MENU pour valider le réglage.

- Si vous sélectionnez [Connecteur USB], passez à l'opération de l'étape 8.

Quand [USB] est sélectionné :

6 Appuyez sur la touche + ou – pour modifier le réгла.



[Stockage] : Reconnu comme un dispositif de mémoire externe de l'ordinateur.

[Composite] : Paramètre utilisé lors de la connexion à l'ordinateur et utilisé comme un dispositif de mémoire externe, haut-parleur ou microphone USB.

7 Appuyez sur la touche OK ►/MENU pour valider le réglage.

8 Appuyez sur la touche STOP (■) pour refermer le menu.

Remarques

- Lorsque vous connectez l'enregistreur pour la première fois à votre PC en tant que périphérique de stockage externe, le pilote de l'enregistreur est automatiquement installé sur votre PC.
- L'ordinateur ne reconnaît pas la connexion de l'appareil lorsque le paramètre de la [Connecteur USB] est réglé sur [Adaptateur AC].
- Lorsque l'enregistreur n'est pas reconnu par le PC en tant que périphérique de stockage externe, changez le paramètre [USB] sur [Stockage].
- Si vous connectez l'enregistreur sur l'adaptateur AC USB et que le paramètre [Connecteur USB] est encore réglé sur [PC], [Patientez] s'affiche sur l'écran de l'enregistreur.

Formatage de l'enregistreur [Format]

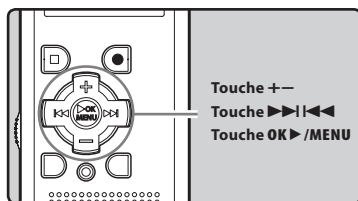

Si vous formatez l'enregistreur, tous les fichiers seront effacés et tous les réglages des fonctions reviennent à leurs valeurs par défaut à l'exception des réglages de la date et de l'heure. Transférez tous les fichiers importants sur un ordinateur avant de formater l'enregistreur.

1 Quand l'enregistreur est en mode d'arrêt, sélectionnez [Format] dans le menu [Menu système].

- Pour plus de détails sur la façon d'entrer les paramètres du menu, veuillez consulter la section « **Méthode de paramétrage du menu** » (P.47).
- Si vous utilisez le WS-650S, passez à l'opération de l'étape 5.

2 Appuyez sur la touche + ou - pour choisir le support d'enregistrement à formater.



Exemple :
WS-760M, WS-750M

3 Appuyez sur la touche OK ► /MENU ou ►► |.

4 Appuyez sur la touche + pour choisir [Début].



5 Appuyez sur la touche OK ► /MENU.

- Une fois que le message [Informations réinitialisées] est affiché pendant deux secondes, [Début] et [Annuler] s'affichent.

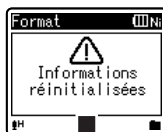

6 Appuyez à nouveau sur la touche + pour choisir [Début].

7 Appuyez sur la touche OK ►/MENU.

- Le formatage commence et [Format !] s'affiche sur l'écran.

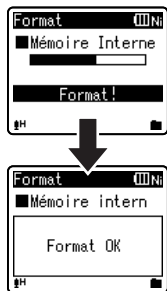

- [Format OK] s'affiche à la fin du formatage.

5

Méthode de paramétrage du menu

Remarques

- Ne formatez jamais l'enregistreur à partir d'un PC.
- Lorsque l'enregistreur a été formaté, il se peut que vous ne puissiez plus transférer les fichiers musicaux avec DRM.
- Lorsque l'enregistreur est formaté, toutes les données sauvegardées, y compris les fichiers verrouillés et les fichiers en lecture seule, sont effacées.
- Après le formatage, les noms des fichiers audio enregistrés peuvent commencer par [0001].
- Pour réinitialiser les fonctions sur leurs réglages initiaux, utilisez [MAJ réglage] (☞ P.47, P.57).

Pour les modèles WS-760M, WS-750M uniquement :

- Un fichier effacé ne peut pas être rétabli. Quand une carte microSD est insérée dans l'enregistreur, veillez à confirmer le support d'enregistrement : soit [Mémoire interne] soit [carte microSD] pour qu'il n'y ait pas d'erreur (☞ P.47, P.57).
 - Le traitement peut prendre jusqu'à 10 secondes. Ne réalisez jamais d'actions du type de celles qui sont mentionnées ci-dessous pendant l'opération, car elles pourraient endommager les données. En outre, remplacez la pile usagée par une nouvelle afin de vous assurer qu'elle ne s'épuisera pas pendant l'opération.
 - ① Débranchement de l'adaptateur AC lors du traitement.
 - ② Retirer la pile pendant l'opération.
 - ③ Retirez la carte microSD pendant l'opération lorsque [carte microSD] est utilisé comme support d'enregistrement.
 - Le formatage sur l'enregistreur sera effectué au format rapide. Si vous formatez une carte microSD, les informations de gestion du fichier seront rafraîchies et les données sur la carte microSD ne seront pas complètement supprimées. Lorsque vous voulez vous débarrasser de la carte microSD, faites attention à la fuite de données de la carte microSD. Nous recommandons de détruire la carte microSD lorsque vous voulez vous en débarrasser (☞ P.19).
- ### Pour le modèle WS-650S uniquement :
- Le traitement peut prendre jusqu'à 10 secondes. Ne réalisez jamais d'actions du type de celles qui sont mentionnées ci-dessous pendant l'opération, car elles pourraient endommager les données. En outre, remplacez la pile usagée par une nouvelle afin de vous assurer qu'elle ne s'épuisera pas pendant l'opération.
 - ① Débranchement de l'adaptateur AC lors du traitement.
 - ② Retirer la pile pendant l'opération.

Utilisation de l'enregistreur avec votre PC

S'il est connecté au PC, l'enregistreur vous permet d'effectuer les opérations suivantes :

- Vous pouvez transférer des fichiers enregistrés avec cet appareil vers un ordinateur, les lire et les gérer en utilisant Lecteur Windows Media ou iTunes (☞ P.70, P.77).
- L'enregistreur est compatible avec les contenus de langue WMA, MP3 et WAV*.
* Pour les modèles WS-760M, WS-750M uniquement.
- En plus de ses utilisations comme enregistreur vocal et lecteur de musique, cet enregistreur peut également être utilisé comme mémoire externe pour PC en stockant des données à partir d'un PC et en les lisant (☞ P.69, P.81).

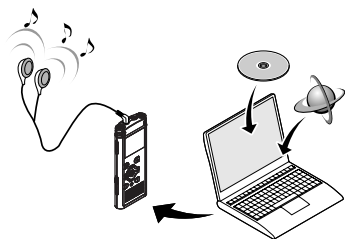

Environnement d'exploitation

Windows

Système d'exploitation :

Microsoft Windows XP/Vista/7
(Installation standard)

Compatibilité PC :

Ordinateurs Windows équipés de plus d'un port USB libre

Macintosh

Système d'exploitation :

Mac OS X 10.4.11 - 10.6 (Installation standard)

Compatibilité PC :

Ordinateurs de la série Macintosh d'Apple équipés de plus d'un port USB libre

6

Environnement d'exploitation

Remarques

- Il s'agit d'un environnement d'exploitation pour sauvegarder les fichiers enregistrés par cet enregistreur sur votre PC à l'aide d'une connexion USB.
- Même si l'environnement d'exploitation est respecté, nous ne prenons pas en charge les mises à niveau du système d'exploitation, les environnements à amorçage double et les ordinateurs modifiés par vous-même.

FR

65

Précautions à prendre lorsque vous utilisez l'enregistreur connecté à un ordinateur

- Lorsque vous téléchargez un fichier depuis/vers l'enregistreur, ne débranchez pas le câble USB même si l'écran vous indique que vous le pouvez. Les données sont en cours de transfert tant que le voyant d'enregistrement clignote. Lorsque vous débranchez le câble USB, assurez-vous de suivre les explications ⓘ P.68. Si vous débranchez le câble USB avant que la mémoire n'ait fini, les données risquent de ne pas avoir été transférées correctement.
- Ne formatez pas la carte mémoire de l'enregistreur sur un ordinateur. L'initialisation ne s'effectue pas correctement sur un ordinateur. Pour l'initialisation, veuillez vous reporter aux instructions de l'écran [**Format**] de l'enregistreur ⓘ P.63).
- Les noms de dossiers (répertoires) affichés par des gestionnaires de fichiers comme l'Explorateur de Microsoft Windows et le Finder de Macintosh sont différents des noms de dossiers programmables par l'enregistreur.
- Si des dossiers ou des fichiers stockés sur l'enregistreur sont déplacés ou renommés en utilisant un gestionnaire de fichiers comme ceux de Windows ou de Macintosh, l'ordre des fichiers peut changer et des fichiers peuvent devenir inaccessibles.
- Veuillez remarquer que des données peuvent être écrites et lues sur l'enregistreur même si l'attribut de la mémoire de l'enregistreur est réglé sur lecture seule lors d'un travail sur ordinateur.
- Pour éviter les effets indésirables dus au bruit sur des équipements électroniques situés à proximité de l'enregistreur, débranchez l'écouteur et la télécommande lorsque vous connectez l'enregistreur à un ordinateur.

Copyright et protection des droits d'auteur (DRM)

Selon la loi sur le copyright, vous ne pouvez pas reproduire, distribuer, faire une quelconque forme de publicité ou convertir aux formats WAV, WMA ou MP3 un fichier audio/musical ou d'un CD téléchargé depuis Internet dans un but commercial ou de vente. Sans l'autorisation du détenteur des droits de reproduction (copyright). Il est possible qu'un fichier WMA soit fourni avec une protection du copyright par DRM (Digital Right Management). DRM restreint la copie et la diffusion de fichiers convertis à partir d'un CD ou téléchargés à partir de services de diffusion. Si vous souhaitez transférer un fichier WMA avec DRM vers l'enregistreur vous devez utiliser des moyens tels que Lecteur Windows Media. En outre, veuillez remarquer que la copie de tels fichiers vers un support portable est autorisée pour un seul type (de carte mémoire) mais pas pour plusieurs types (de cartes mémoire). La copie de fichiers musicaux achetés par l'intermédiaire d'un service de distribution de musique en ligne vers un appareil portable tel que cet enregistreur peut être limitée.

Remarque

- L'enregistreur est compatible avec Microsoft Corporation DRM9, mais pas avec DRM10.

Connecter l'enregistreur à votre PC

- 1 Démarrez le PC.
- 2 Glissez le connecteur USB à glissière dans la direction indiquée par la flèche afin d'éjecter le connecteur USB de l'enregistreur.

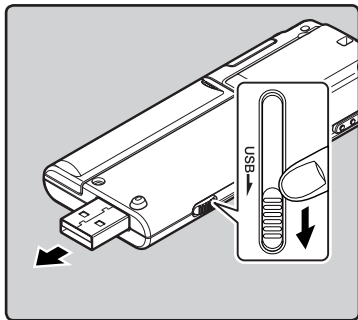

- 3 Assurez-vous que l'enregistreur est arrêté, puis connectez-le au port USB du PC.

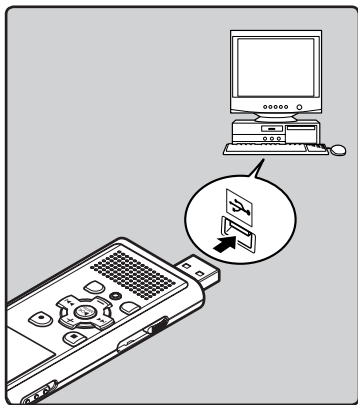

Windows :

Lorsque vous ouvrez [Poste de travail], il est reconnu sous le nom de lecteur du nom du produit.

Macintosh :

Lorsque vous connectez l'enregistreur à un système d'exploitation Mac, il est reconnu sous le nom de lecteur du nom du produit sur le bureau.

- [Commande (Stockage)] s'affiche sur l'enregistreur si le câble USB est branché.



Pour les modèles WS-760M, WS-750M uniquement



Pour le modèle WS-650S uniquement

Remarques

- Voir le manuel de votre PC pour de plus amples détails sur le port USB ou le concentrateur USB de votre PC.
- Assurez-vous que la clé USB est insérée à fond. Sinon, l'enregistreur ne pourra pas fonctionner correctement.
- Utilisez le câble de rallonge USB fourni en fonction des situations.
- Si vous branchez l'enregistreur sur un concentrateur USB, le fonctionnement risque de devenir instable. Dans de tels cas, évitez d'utiliser un concentrateur USB.
- N'utilisez pas d'autres câbles de rallonge USB que celui fourni.

L'utilisation de câbles d'autres fabricants pourrait endommager l'enregistreur. N'utilisez pas le câble de rallonge USB fourni avec les appareils d'autres fabricants.

Déconnecter l'enregistreur de votre PC

Windows

- 1 Cliquez sur [] de la barre de tâches située dans le coin inférieur droit de l'écran. Cliquez sur [Retirer Périphérique de stockage de masse USB].



- La lettre du lecteur sera différente en fonction du PC utilisé.
- Lorsque la fenêtre indiquant que vous pouvez retirer le matériel en toute sécurité s'affiche, fermez-la.

- 2 Assurez-vous que le voyant d'enregistrement est éteint, et déconnectez l'enregistreur du PC.

Macintosh

- 1 Déplacez l'icône du lecteur pour cet enregistreur, qui s'affiche sur le bureau, vers la corbeille par un glisser-déposer.



- Lorsque vous connectez l'enregistreur à un système d'exploitation Mac, il est reconnu sous le nom de lecteur du nom du produit sur le bureau.

- 2 Assurez-vous que le voyant d'enregistrement est éteint, et déconnectez l'enregistreur du PC.

Remarque

- N'ôtez JAMAIS le câble de connexion USB tant que le voyant d'enregistrement clignote. Ceci entraînerait la destruction des données.

Transférez les fichiers audio à votre PC

Les 5 dossiers de l'enregistreur s'affichent comme [Dossier A], [Dossier B], [Dossier C], [Dossier D] et [Dossier E], et les fichiers vocaux enregistrés sont sauvegardés dans ces dossiers (Si vous utilisez le WS-760M, les enregistrements de radio FM sont sauvegardés dans [FLD_FM]).

Windows

1 Connectez l'enregistreur à votre PC (☞ P.67).

2 Ouvrez la fenêtre de l'Explorateur.

- Lorsque vous ouvrez [Poste de travail], il est reconnu sous le nom de lecteur du nom du produit (Quand une carte SD est insérée, elle est reconnue par le nom de lecteur suivant [Disque amovible] *1).

3 Ouvrez le dossier du nom du produit.

4 Copiez les données.

5 Déconnectez l'enregistreur du PC (☞ P.68).

Macintosh

1 Connectez l'enregistreur à votre PC (☞ P.67).

- Lorsque vous connectez l'enregistreur à un système d'exploitation Mac, il est reconnu sous le nom de lecteur du nom du produit sur le bureau (Quand une carte SD est insérée, elle est reconnue par le nom de lecteur suivant [Sans titre] *1).

2 Double-cliquez sur l'icône du nom du produit sur le bureau.

3 Copiez les données.

4 Déconnectez l'enregistreur du PC (☞ P.68).

■ Noms de lecteur et de dossier quand un PC est connecté :

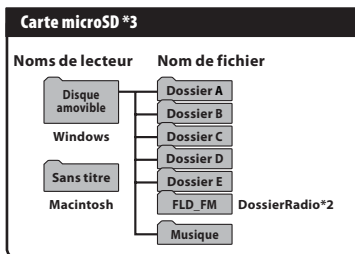
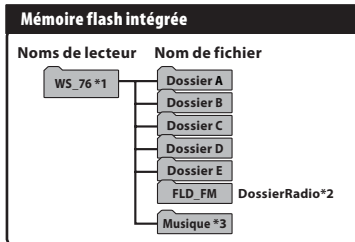

*1 Indiqué par le nom du lecteur du nom du produit.

*2 Pour le modèle WS-760M uniquement

*3 Pour les modèles WS-760M, WS-750M uniquement.

Remarques

- Lors de la transmission de données, [Occupé] s'affiche et le voyant d'enregistrement clignote. Ne débranchez JAMAIS l'USB tant que le voyant d'enregistrement clignote. Sinon, les données pourraient être détruites.
- Dans l'environnement d'exploitation Mac OS, les fichiers au format WMA ne peuvent pas être lus.

Utilisation du Lecteur Windows Media

Les fichiers musicaux qui ont été importés sur votre ordinateur à partir de CD musicaux et acquis sur Internet peuvent être transférés vers et lus par l'enregistreur. Il prend en charge les fichiers musicaux aux formats WAV, MP3 et WMA.

Si vous utilisez Lecteur Windows Media, vous pouvez convertir des fichiers musicaux provenant de CD audio (extraction) (☞ P.71) et des fichiers musicaux que vous avez achetés depuis n'importe quel site de distribution de musique peuvent aussi être facilement transférés vers l'enregistreur (☞ P.72, P.75).

Noms des fenêtres

Lecteur Windows Media 12

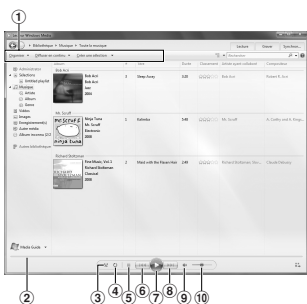

- ① Barre des tâches
- ② Barre de recherche
- ③ Bouton Lecture aléatoire
- ④ Bouton Répétition
- ⑤ Bouton Arrêt

Lecteur Windows Media 11



- ⑥ Bouton Précédent
- ⑦ Bouton Lecture
- ⑧ Bouton Suivant
- ⑨ Bouton Muet
- ⑩ Curseur Volume

Copier de la musique à partir d'un CD

1 Insérez un CD dans le lecteur de CD-ROM et démarrez Lecteur Windows Media.

2 Pour les fonctions barre d'outils cliquez sur le menu [Extraire le CD].

- Pour Lecteur Windows Media 11 Cliquez sur [Extraire].
- Si une connexion Internet est disponible, la recherche d'informations est lancée.

3 Marquez le morceau que vous souhaitez copier.

4 Cliquez sur [Démarrer l'extraction].

- Les fichiers copiés vers un PC sont enregistrés au format WMA. Les fichiers musicaux copiés sont classés par artiste, album, genre, etc. et ajoutés à la liste de sélection.

Lecteur Windows Media 12

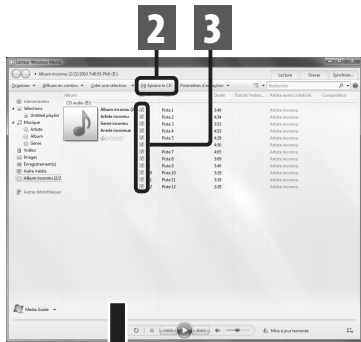

6

Utilisation du Lecteur Windows Media

Lecteur Windows Media 11



FR

Transférer un fichier musical vers l'enregistreur

Vous pouvez transférer des fichiers musicaux sauvegardés sur votre PC vers l'enregistreur. Pour en savoir plus sur la copie de fichiers musicaux d'un CD vers votre PC, consultez « Copier de la musique à partir d'un CD » (E38 P.71).

Lecteur Windows Media 12

1 Connectez l'enregistreur à votre PC et démarrez Lecteur Windows Media.

2 Dans le menu [Organiser] cliquez sur [Options]. Dans la boîte de dialogue des Options, cliquez sur l'onglet [Appareils mobiles].

3 Sélectionnez le nom de l'enregistreur dans la liste des périphériques, puis cliquez sur [Propriétés].

• Cliquez sur [Créer une hiérarchie de dossiers sur l'appareil] pour cocher.

Si vous désélectionnez ou synchroniser un fichier, il sera transféré dans le dossier [Home], et ne sera pas affiché *1 *2

• Le dossier avec le nom d'artiste ou le nom d'album sera automatiquement créé. Cela vous aidera à trouver plus facilement le fichier que vous voulez écouter.

*1 Si [Créer une hiérarchie de dossiers sur l'appareil] est coché par défaut, cliquez une fois pour décocher la case, puis cliquer à nouveau sur la case pour la cocher.

*2 Après le transfert synchronisé vers l'enregistreur, un fichier appelé « WMPInfo.xml » est créé. Si vous supprimez ce fichier, l'étape *1 risque de devoir être réglée de nouveau.

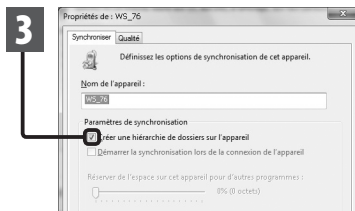
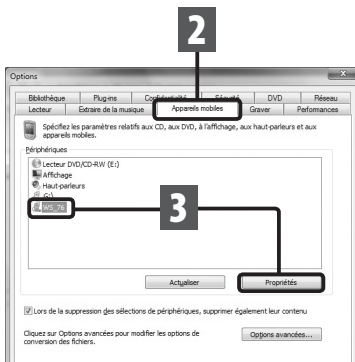
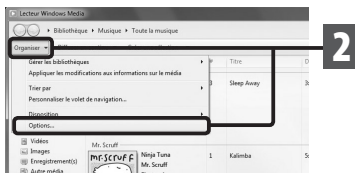

- Sélectionnez la catégorie souhaitée dans [Bibliothèque] à gauche, puis sélectionnez les fichiers musicaux ou les albums à transférer vers l'enregistreur et faites-les Glisser-Déposer dans la liste [Synchroniser la liste] à droite.**

- Cliquez sur [Démarrer la synchronisation].**

- Le fichier est transféré vers l'enregistreur.

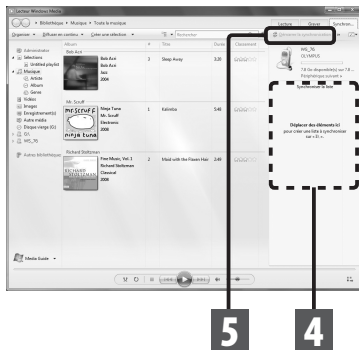

Remarque

- Consultez l'aide en ligne de Lecteur Windows Media pour en savoir plus.

Lecteur Windows Media 11

- Connectez l'enregistreur à votre PC et démarrez Lecteur Windows Media.**

- Pour les fonctions barre d'outils cliquez sur le menu [Synchroniser].**

- Cliquez de nouveau sur le menu [Synchroniser] pour sélectionner [DVR] → [Options avancées] → [Paramètres de synchronisation], puis réglez comme suit.**

- Cliquez sur [Créer une hiérarchie de dossiers sur l'appareil] pour cocher. *1 *2



- Le dossier avec le nom d'artiste ou le nom d'album sera automatiquement créé. Cela vous aidera à trouver plus facilement le fichier que vous voulez écouter.

*1 Si **[Créer une hiérarchie de dossiers sur l'appareil]** est coché par défaut, cliquez une fois pour décocher la case, puis cliquer à nouveau sur la case pour la cocher.

*2 Après le transfert synchronisé vers l'enregistreur, un fichier appelé « WMPInfo.xml » est créé. Si vous supprimez ce fichier, l'étape *1 risque de devoir être réglée de nouveau.

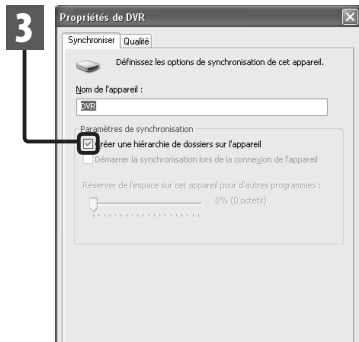

4 **Sélectionnez la catégorie souhaitée dans [Bibliothèque] à gauche, puis sélectionnez les fichiers musicaux ou les albums à transférer vers l'enregistreur et faites-les Glisser-Déposer dans la liste [synchroniser] à droite.**

5 **Cliquez sur [Démarrer la synchronisation].**

- Le fichier est transféré vers l'enregistreur.

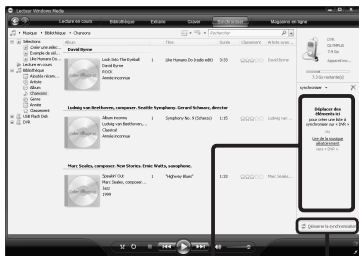

Remarques

- La copie de fichiers musicaux achetés par l'intermédiaire d'un service de distribution de musique en ligne vers un appareil portable tel que cet enregistreur peut être limitée.
- Pour transférer les fichiers à l'aide de Lecteur Windows Media 9 ou Lecteur Windows Media 10, consultez le site web d'Olympus.
- Si les fichiers musicaux sont transférés vers l'enregistreur jusqu'à atteindre la capacité maximale de la mémoire, le message **[Dossier syst. impossible connect. PC et supprimer des fichiers.]** peut apparaître sur l'affichage de cet enregistreur. Dans ce cas, effacez les fichiers pour gagner de l'espace (des centaines de Ko à des dizaines de Mo en fonction de la taille des fichiers musicaux) pour le fichier de gestion (Plus le nombre de fichiers musicaux augmente, plus la capacité du fichier de gestion doit être grande).

Copier un fichier vocal sur un CD

Vous pouvez transférer les fichiers vocaux de l'enregistreur sur votre PC et les copier sur un CD. Pour en savoir plus sur la copie de fichiers vocaux de l'enregistreur vers votre PC, consultez « **Transférez les fichiers audio à votre PC** » (☞ P.69).

Lecteur Windows Media 12

- 1** Insérez le CD-R/RW vierge dans le lecteur de CD-R/RW, et lancez Lecteur Windows Media.
- 2** Pour les fonctions barre d'outils cliquez sur le menu [Graver].
- 3** Sélectionnez la catégorie désirée à partir [Bibliothèque] du côté gauche, et sélectionnez les dossiers ou les albums de musique pour copier au CD-R/RW et Glissez-Déposez dans [Graver la liste] du côté droit.

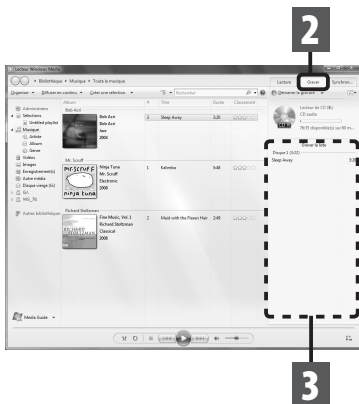

- 4** Cliquez à nouveau sur le menu [Graver] et sélectionnez [CD ou DVD de données] ou [CD audio].
 Quand [CD audio] est sélectionné :
 Un fichier est converti et copié sur un CD de musique pour être lu sur un équipement audio prenant en charge la lecture de CD-R/RW.
 Quand [CD ou DVD de données] est sélectionné :
 Copie des fichiers au format à enregistrer.
- 5** Cliquez sur [Démarrer la gravure].

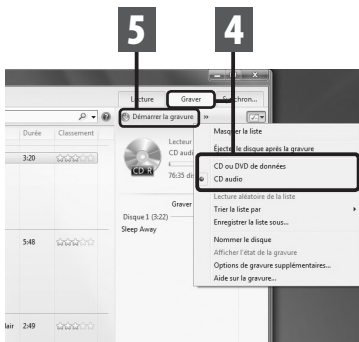

Lecteur Windows Media 11

- 1** Insérez le CD-R/RW vierge dans le lecteur de CD-R/RW, et lancez Lecteur Windows Media.
 - 2** Pour les fonctions barre d'outils cliquez sur le menu [Graver].
 - 3** Sélectionnez la catégorie désirée à partir [Bibliothèque] du côté gauche, et sélectionnez les dossiers ou les albums de musique pour copier au CD-R/RW et Glissez-Déposez dans [Sélection à graver] du côté droit.
 - 4** Cliquez à nouveau sur le menu [Graver] et sélectionnez [CD audio] ou [CD de données].
- Quand [CD audio] est sélectionné :**
- Un fichier est converti et copié sur un CD de musique pour être lu sur un équipement audio prenant en charge la lecture de CD-R/RW.
- Quand [CD de données] est sélectionné :**
- Copie des fichiers au format à enregistrer.
- 5** Cliquez sur [Démarrer la gravure].

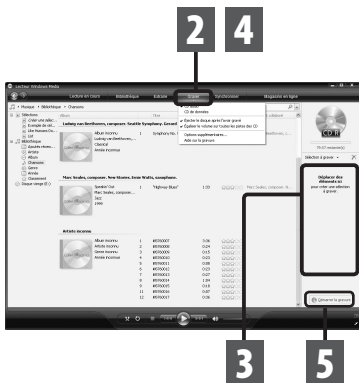

6

Utilisation du Lecteur Windows Media

Remarques

FR

76

- La copie de fichiers musicaux achetés par l'intermédiaire d'un service de distribution de musique en ligne vers un appareil portable tel que cet enregistreur peut être limitée.
- Consultez l'aide en ligne de Lecteur Windows Media pour en savoir plus.

Utilisation du iTunes

Les fichiers musicaux qui ont été importés sur votre ordinateur à partir de CD musicaux et acquis sur Internet peuvent être transférés et lus par l'enregistreur.

Si vous utilisez iTunes, vous pouvez convertir des fichiers musicaux provenant de CD audio (extraction) (☞ P.78) et des fichiers musicaux que vous avez achetés depuis n'importe quel site de distribution de musique peuvent aussi être facilement transférés vers l'enregistreur (☞ P.79, P.80).

Noms des fenêtres



- 1 Barre des tâches
- 2 Bouton Précédent/
Bouton Lecture, Pause/
Bouton Avance rapide
- 3 Curseur Volume
- 4 Bouton d'ajout de liste de lecture
- 5 Bouton Lecture aléatoire
- 6 Bouton Lecture répétition
- 7 Bouton de changement d'affichage
- 8 Bouton de création de disque
- 9 Bouton de navigation
- 10 Bouton d'éjection du disque

Copier de la musique à partir d'un CD

- 1 Insérez un CD dans le lecteur de CD-ROM et démarrez iTunes.
- 2 Cliquez sur [iTunes] → [Préférences].
- 3 Cliquez sur l'onglet [Avancé].
- 4 Cliquez sur [Importation].
- 5 Réglez le format de fichier et le débit binaire pour la copie des fichiers musicaux sur votre PC, puis cliquez sur [OK].
 - Cet enregistreur prend en charge les fichiers musicaux aux formats MP3 et WAV* (voir P.34).
 - * Pour les modèles WS-760M, WS-750M uniquement.

6

Utilisation du iTunes

- [Importer via] :**
Réglez le format de fichier pour la copie d'un fichier musical à partir d'un CD. Veuillez sélectionner [encodeur MP3] ou [encodeur WAV].
- [Réglage] :**
Réglez le débit binaire pour la copie d'un fichier musical à partir d'un CD.

- 6 Marquez le morceau que vous souhaitez copier.
- 7 Cliquez sur [Importer le CD].

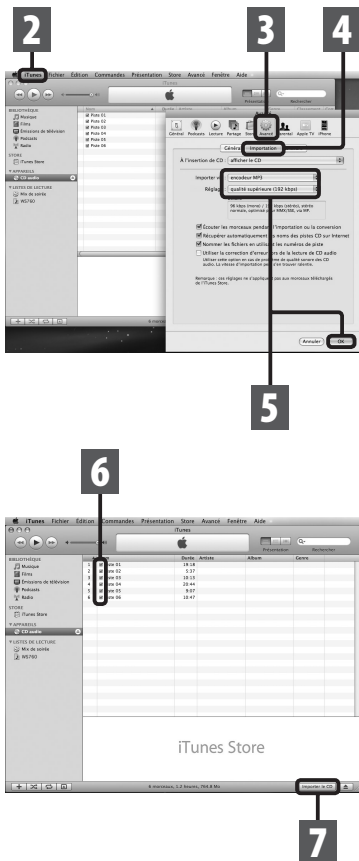

Transférer un fichier musical vers l'enregistreur

Vous pouvez transférer les fichiers vocaux de l'enregistreur sur votre PC et les copier sur un CD. Pour en savoir plus sur la copie de fichiers musicaux d'un CD vers votre PC, consultez « Copier de la musique à partir d'un CD » (en page 178).

1 Connectez l'enregistreur à votre PC et démarrez iTunes.

2 Sélectionnez la liste de lecture et cochez les fichiers musicaux que vous voulez transférer.

- Vous pouvez modifier l'ordre des morceaux par un Glisser-Déposer du fichier musical de la liste affichée.

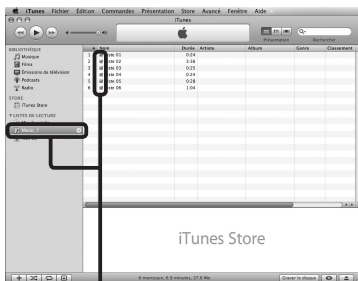

3 Double-cliquez sur lecteur correspondant à l'enregistreur et ouvrez le dossier [Musique].

- Lorsque vous connectez l'enregistreur à un système d'exploitation Mac, il est reconnu sous le nom de lecteur du nom du produit sur le bureau.
- Lorsque vous transférez les fichiers musicaux, ils sont copiés dans le dossier [Musique] de l'enregistreur.
- Vous pouvez créer jusqu'à deux hiérarchies dans le dossier [Musique]. Jusqu'à 128 dossiers peuvent être créés, y compris le dossier [Musique].
- Il est possible de stocker 200 fichiers au maximum dans chaque dossier.

4 Sélectionnez les fichiers musicaux désirés et placez-les dans le dossier [Musique] par un glisser-déposer.



Copier un fichier vocal sur un CD

Vous pouvez transférer les fichiers vocaux de l'enregistreur sur votre PC et les copier sur un CD. Pour en savoir plus sur la copie de fichiers vocaux de l'enregistreur vers votre PC, consultez « **Transférez les fichiers audio à votre PC** » (E® P.69).

- 1** Insérez le CD-R/RW vierge dans le lecteur de CD-R/RW, et démarrez iTunes.
- 2** Sélectionnez la liste de lecture désirée et cochez les fichiers musicaux à copier sur le CD-R/RW.
- 3** Cliquez sur [Graver le disque].



6

Utilisation de iTunes

- 4** Réglez le format de CD pour la copie de fichiers vocaux sur un CD-R/RW et cliquez sur [OK].

Quand [CD audio] est sélectionné :

Un fichier est converti et copié sur un CD de musique pour être lu sur un équipement audio prenant en charge la lecture de CD-R/RW.

Quand [CD MP3] est sélectionné :

Copie au format MP3.

Quand [CD de données] est sélectionné :

Copie des fichiers au format à enregistrer.



4

Utilisation comme mémoire externe de l'ordinateur

En plus de ses utilisations comme enregistreur vocal et lecteur de musique, cet enregistreur peut également être utilisé comme mémoire externe pour PC en stockant des données à partir d'un PC et en les lisant.

L'enregistreur une fois connecté à votre PC peut être utilisé comme enregistreur vocal et lecteur de musique, et permet aussi de télécharger des données vers votre PC à partir de la mémoire de l'enregistreur et vice versa.

Windows

- 1 Connectez l'enregistreur à votre PC (P.67).**
- 2 Ouvrez la fenêtre de l'Explorateur.**
 - Lorsque vous ouvrez [Poste de travail], il est reconnu sous le nom de lecteur du nom du produit.
- 3 Ouvrez le dossier du nom du produit.**
- 4 Copiez les données.**
- 5 Déconnectez l'enregistreur du PC (P.68).**

Macintosh

- 1 Connectez l'enregistreur à votre PC (P.67).**
 - Lorsque vous connectez l'enregistreur à un système d'exploitation Mac, il est reconnu sous le nom de lecteur du nom du produit sur le bureau.
- 2 Double-cliquez sur l'icône du nom du produit sur le bureau.**
- 3 Copiez les données.**
- 4 Déconnectez l'enregistreur du PC (P.68).**

6

Utilisation comme mémoire externe de l'ordinateur

Remarque

- Lors de la transmission de données, [Occupé] s'affiche et le voyant d'enregistrement clignote. Ne débranchez JAMAIS l'USB tant que le voyant d'enregistrement clignote. Sinon, les données pourraient être détruites.

FR

81

Autres informations

Liste des messages d'alarme

Message	Signification	Explication	Mesure
[Alim. Faible]	Faible capacité de la pile.	La pile s'affaiblit.	Rechargez la pile (pour les WS-760M, WS-750M) ou remplacez-la par une nouvelle pile (☞ P.10, P.12).
[Protection fichier]	Verrouillé contre l'effacement.	Le fichier verrouillé ne peut pas être effacé.	Déverrouillez le fichier (☞ P.47, P.49).
Pour les modèles WS-760M, WS-750M uniquement :			
[Dossier inaccessible]	Ce dossier n'est pas pour l'enregistrement audio.	Tentative d'enregistrement dans le [DossierRadio] (uniquement pour le WS-760M) ou dans un mode différent de [Enregistreur].	Réglez le mode [Enregistreur] résélectionnez parmi [Dossier A] à [Dossier E] et enregistrez (☞ P.21, P.24).
[Index Plein]	Index plein.	Aucun fichier n'est trouvé dans le dossier (16 marques au maximum).	Effacez des marques index inutiles (☞ P.35).
[Durée compléte]	Marques temp saturées.	Le fichier est saturé de marques temps (16 marques au maximum).	Effacez les marques temp qui ne sont plus nécessaires (☞ P.35).
[Dossier plein]	Dossier plein	Le dossier est plein de fichiers (200 fichiers max).	Effacez les fichiers inutiles (☞ P.39).
[Erreur mémoire]	Erreur de mémoire flash interne.	Erreur mémoire.	Ceci est une anomalie. Allez au magasin où vous avez acheté l'enregistreur ou à un service après-vente Olympus pour le faire réparer (☞ P.91).
Pour les modèles WS-760M, WS-750M uniquement :			
[Erreur carte]	Erreur de mémoire flash interne.	La carte microSD n'est pas reconnue correctement.	Retirez la carte microSD puis réintroduisez-la (☞ P.19 to P.20).
[License Mismatch]	Fichier copié illégalement.	Les fichiers musicaux ont été copiés illégalement.	Effacez le fichier (☞ P.39).
[Mémoire pleine]	Mémoire pleine.	Pas de mémoire disponible.	Effacez les dossiers inutiles (☞ P.39).
[Pas fichier]	Pas de fichier.	Aucun fichier n'est trouvé dans le dossier.	Sélectionnez un autre dossier (☞ P.22 à P.24).
[Erreur format]	Erreur de formatage.	Il s'est produit une erreur pendant le formatage de la mémoire de l'enregistreur.	Recommencez le formatage de la mémoire (☞ P.63).

Liste des messages d'alarme/Dépannage

Message	Signification	Explication	Mesure
[Dossier syst. impossible connect. PC et supprimer des fichiers.]	Le fichier pour la gestion ne peut pas être créé.	Le fichier pour la gestion ne peut pas être créé à cause du manque de place dans la mémoire flash disponible.	Connectez l'enregistreur à un ordinateur et effacez les fichiers inutiles.
[Fichier inaccessible]	Fichier qui ne peut pas être exécuté.	Format incompatible.	Veuillez confirmer que le fichier peut être exécuté sur cet enregistreur (☞ P.34).
[Le fichier ne peut être divisé]	Fichier qui ne peut pas être divisé.	Tentative de séparer un fichier en plus des fichiers MP3 ou PCM enregistrés sur cet enregistreur.	Veuillez sélectionner un autre fichier.

Dépannage

Symptôme	Cause probable	Mesure
Rien n'apparaît sur l'affichage	La pile est mal insérée.	Vérifiez que les polarités des piles ⊕ et ⊖ sont correctes (☞ P.10).
	La pile s'affaiblit.	Rechargez la pile (pour les WS-760M, WS-750M) ou remplacez-la par une nouvelle pile (☞ P.10, P.12).
	L'alimentation est coupée.	Allumez l'alimentation (☞ P.15).
Ne démarre pas	La pile s'affaiblit.	Rechargez la pile (pour les WS-760M, WS-750M) ou remplacez-la par une nouvelle pile (☞ P.10, P.12).
	L'alimentation est coupée.	Allumez l'alimentation (☞ P.15).
	L'enregistreur est en mode HOLD.	Libérez HOLD (☞ P.16).
Enregistrement impossible	La mémoire flash interne est presque saturée.	Effacez les fichiers inutiles (☞ P.39).
	Le nombre maximal de fichiers a été atteint.	Vérifiez un autre dossier (☞ P.22 à P.24).
Pas de tonalité de lecture	Pas de tonalité de lecture.	Débranchez l'écouteur afin d'utiliser les haut-parleurs internes.
	[Hauts parleurs] est réglé sur [Off].	Pour lire à l'aide du haut-parleur intégré, réglez [Hauts parleurs] sur [On] (☞ P.47, P.57).
	Le volume est réglé sur [00].	Ajustez le volume (☞ P.31).

Symptôme	Cause probable	Mesure
Niveau d'enregistrement trop bas	La sensibilité du microphone est trop faible.	Réglez [Sens. micro] sur [Haute] ou [Médium] (☞ P.47, P.49).
	Cela pourrait s'expliquer par le fait que le niveau de sortie pour les dispositifs externes connectés est trop faible.	Ajustez le niveau de sortie des dispositifs connectés.
Les fichiers vocaux ne sont pas enregistrés en stéréo	Le microphone externe connecté est monaural.	Pendant un enregistrement avec un microphone monaural connecté, le son est seulement enregistré par le canal de gauche.
	[Mode Enregist.] est réglé sur le mode enregistrement mono.	Réglez [Mode Enregist.] sur le mode enregistrement stéréo (☞ P.47, P.49).
	[Mic Zoom] est réglé du côté +.	Réglez [Mic Zoom] sur [Off] (☞ P.47, P.50).
Impossible de trouver la voix enregistrée	Le support d'enregistrement ou le dossier n'est pas correct.	Passez au support d'enregistrement ou au dossier correct (☞ P.22 à P.24).
Bruit audible pendant la lecture	L'enregistreur a été secoué pendant l'enregistrement.	— — — —
	L'enregistreur a été placé près d'un téléphone cellulaire ou d'une lampe fluorescente pendant l'enregistrement ou la lecture.	Déplacez l'enregistreur.
Effacement du fichier impossible	Le fichier est verrouillé.	Déverrouillez le (☞ P.47, P.49).
	Ce fichier est en lecture seule.	Déverrouillez le fichier ou annulez le paramètre de lecture seule du fichier sur le PC.
Effacement des dossiers impossible	Il existe un fichier ne pouvant pas être reconnu par l'enregistreur dans le dossier.	Connectez l'enregistreur à votre PC et effacez un dossier (☞ P.67, P.69).
On entend du bruit à travers le moniteur d'enregistrement	L'effet Larsen se produit.	<p>Quand les amplificateurs des haut-parleurs intégrés et d'autres dispositifs de ce type sont connectés, il y a un risque d'effet Larsen pendant l'enregistrement. Il vous est recommandé d'utiliser des écouteurs pour le moniteur d'enregistrement.</p> <p>Faites quelques arrangements, par exemple, en séparant les écouteurs un peu plus loin du microphone, ne dirigez pas le microphone vers les écouteurs, baissez le volume sur le moniteur d'enregistrement, etc.</p>

Symptôme	Cause probable	Mesure
Impossible de programmer les marques index, les marques temp	Le nombre maximum de marques est atteint.	Effacez les marques inutiles (☞ P.35).
	Le fichier est verrouillé.	Déverrouillez le (☞ P.47, P.49).
	Ce fichier est en lecture seule.	Déverrouillez le fichier ou annulez le paramètre de lecture seule du fichier sur le PC.
Impossible de recevoir un signal radio FM	Pour le modèle WS-760M uniquement :	
	Les écouteurs ne sont pas branchés sur la prise EAR.	Les écouteurs fournis fonctionnent aussi comme une antenne. Lors de l'utilisation de l'enregistreur en tant que radio, assurez-vous de brancher les écouteurs.
	[Sortie] est réglé sur [Ecouteur].	Pour lire à l'aide du haut-parleur intégré, réglez [Sortie] sur [Haut-parleur] (☞ P.47, P.59).
Impossible de recharger	Pour les modèles WS-760M, WS-750M uniquement :	
	[Pile] est réglé sur [Alcaline].	Lorsque vous utilisez la pile rechargeable fournie, réglez le paramètre de la pile sur [Ni-MH]. En outre, veuillez éviter d'utiliser la pile hors de la plage de température recommandée (☞ P.12).
	Vous n'avez pas appuyé sur la touche OK ►/MENU .	Lorsque vous utilisez une connexion USB, suivez l'écran de confirmation et appuyez sur la touche OK ►/MENU .
Le PC est incapable de reconnaître l'enregistreur	[Connecteur USB] est réglé sur [Adaptateur AC].	Réglez [Connecteur USB] sur [PC] (☞ P.61).

Accessoires (options)

Les accessoires sont exclusifs pour l'enregistreur vocal Olympus et peuvent être achetés directement auprès de notre boutique en ligne sur le site Web de l'entreprise. Les ventes d'accessoires sont différentes selon les pays.

- **Microphone pour la dictée : ME51S**

Le microphone stéréo ME51S est vendu en kit avec une rallonge et une pince.

- **Microphone à 2 canaux (omnidirectionnel) : ME30W**

Deux microphones monauraux ME30 sont vendus en kit avec un trépied miniature et un adaptateur de connexion. Il s'agit de microphones omnidirectionnels de haute sensibilité pris en charge par la prise d'alimentation qui sont adaptés aux enregistrements de représentations musicales.

- **Microphone-fusil (compact) : ME31**

Les microphones directionnels sont utiles pour les enregistrements en plein air tels que l'enregistrement du chant des oiseaux sauvages. Le boîtier en métal est extrêmement rigide.

- **Microphone zoom compact (unidirectionnel) : ME32**

Le microphone est intégré à un trépied, ce qui vous permet d'enregistrer à distance, comme par exemple depuis votre table dans une réunion ou une conférence.

- **Microphone mono à suppression de bruit de grande sensibilité (unidirectionnel) : ME52W**

Ce microphone sert à enregistrer des sons éloignés tout en réduisant le bruit environnant.

- **Micro-cravate (omnidirectionnel) : ME15**

Petit microphone discret avec pince à cravate.

- **Capteur téléphonique : TP7**

Le microphone de type écouteur peut être inséré dans l'oreille pendant votre appel téléphonique. La voix ou la conversation téléphonique peut être clairement enregistrée.

- **Batterie Ni-MH rechargeable et chargeur : BC400 (pour l'Europe)**

BC-400 est fourni avec un chargeur de batterie rechargeable (BU-400) et un pack de 4 batteries rechargeables Ni-MH (BR401). Ce chargeur peut rapidement charger les batteries rechargeables Olympus AA ou AAA.

- **Batterie Ni-MH rechargeable : BR401**

Batteries rechargeables à haute efficacité et longue durée de vie.

- **Adaptateur AC de connexion USB : A514**

Adaptateur AC DC5V pour la connexion USB.

- **Cordon de raccordement : KA333**

Cordon de connexion avec des mini-fiches (ø3,5) stéréo et une résistance à chaque extrémité. Utilisé pour connecter la sortie écouteur de l'enregistreur à l'entrée microphone lors de l'enregistrement. Des adaptateurs de conversion de fiche (PA331/PA231), qui convertissent vers une mini-fiche (ø3,5) mono ou vers une mini-fiche (ø2,5) mono, sont aussi inclus.

Spécifications

Généralités

Format d'enregistrement :

Linear PCM* (Pulse Code Modulation)
MP3 (MPEG-1 Audio Layer3)
WMA (Windows Media Audio)

* Pour les modèles WS-760M, WS-750M uniquement.

Niveau d'entrée :

- 70 dBv

Format d'échantillonnage :

Format PCM linéaire

[44.1 kHz/16 bit] *1	44,1 kHz
----------------------	----------

Format MP3

[256 kbps] *1	44,1 kHz
[192 kbps] *2	44,1 kHz
[128 kbps]	44,1 kHz

Format WMA

[ST XQ]	44,1 kHz
[ST HQ]	44,1 kHz
[ST SP]	22 kHz
[HQ]	44,1 kHz
[SP]	22 kHz
[LP]	8 kHz

*1 Pour les modèles WS-760M, WS-750M uniquement

*2 Pour le modèle WS-650S uniquement

Puissance de travail max. :

80 mW (haut-parleur 8 Ω)

Puissance maxi de sortie casque :

≤ 150 mV (selon la norme EN 50332-2)

Sortie écouteur large bande :

75 mV ≤ (selon EN 50332-2)

Support d'enregistrement :

Mémoire NAND FLASH intégrée

WS-760M : 8 Go/WS-750M : 4 Go/

WS-650S : 2 Go

Carte microSD (Pour les modèles WS-760M, WS-750M uniquement) : de 512 Mo à 16 Go

Haut-parleur :

Dynamique rond ø 18 mm intégré

Prise MIC :

Prise mini-jack ø 3,5 mm, impédance MIC 2 kΩ.

Prise EAR :

Prise mini-jack ø 3,5 mm, impédance EAR 8 Ω ou plus.

Alimentation :

Pile :

Pile AAA (LR03) ou Olympus Batterie Ni-MH rechargeable

Alimentation externe :

Adaptateur AC de connexion USB (A514) 5 V

Dimensions extérieures :

98,5 mm × 40 mm × 11 mm (Hors protubérances)

Poids :

51 g (Piles comprises)

Température d'utilisation :

0°C - 42°C

Plage de syntonisation de la fréquence :

Radio FM : 87,50 MHz à 108,00 MHz

Réponse en fréquence :

En mode d'enregistrement (Prise microphone) :

Format PCM linéaire

[44.1 kHz/16 bit] *1	40 Hz à 21 kHz
----------------------	----------------

Format MP3

[256 kbps] *1	40 Hz à 20 kHz
[192 kbps] *2	40 Hz à 19 kHz
[128 kbps]	40 Hz à 17 kHz

Format WMA

[ST XQ]	40 Hz à 19 kHz
[ST HQ]	40 Hz à 16 kHz
[ST SP]	40 Hz à 9 kHz
[HQ]	40 Hz à 13 kHz
[SP]	40 Hz à 8 kHz
[LP]	40 Hz à 3 kHz

*1 Pour les modèles WS-760M, WS-750M uniquement

*2 Pour le modèle WS-650S uniquement

■ En mode d'enregistrement (Microphone stéréo intégré) :

70 Hz à 20 kHz (La valeur limite de fréquence pour les enregistrement en format MP3 ou format de WMA, dépend de chaque mode d'enregistrement.)

■ En mode de lecture :

20 Hz à 20 kHz

Guide sur la durée de vie des piles

Les valeurs suivantes sont données uniquement à titre indicatif.

■ En mode d'enregistrement (Mémoire intégrée) :

Modes d'enregistrement	Microphone stéréo intégré	
	*1	*2
[44.1 kHz/16 bit] *3	18 h.	18 h.
[128 kbps]	18 h. 30 min.	18 h. 30 min.
[ST XQ]	19 h.	19 h.
[LP]	25 h.	24 h.

■ En mode de lecture de fichier vocal (Tout mode de lecture) :

Modes d'enregistrement	Haut-parleur stéréo intégré	
	*1	*2
[44.1 kHz/16 bit] *3	12 h.	12 h.
[128 kbps]	15 h.	15 h.
[ST XQ]	15 h.	15 h.
[LP]	15 h.	15 h.

Modes d'enregistrement	Lecture sur écouteurs	
	*1	*2
[44.1 kHz/16 bit] *3	22 h.	21 h.
[128 kbps]	29 h.	27 h.
[ST XQ]	30 h.	28 h.
[LP]	30 h.	28 h.

*1 Piles alcalines

*2 Batteries rechargeables Ni-MH

*3 Pour les modèles WS-760M, WS-750M uniquement

■ Pendant le mode radio FM (Mémoire intégrée) (Pour le modèle WS-760M uniquement) :

État de l'enregistreur	Lecture sur écouteurs	
	*1	*2
Pendant la réception d'une radio FM	13 h. 30 min.	13 h. 30 min.
Pendant l'enregistrement d'une radio FM	9 h.	9 h.

*1 Piles alcalines

*2 Batteries rechargeables Ni-MH

Remarque

- La durée de vie est estimée par Olympus. Elle peut varier considérablement selon le type de piles et les conditions d'utilisation.

Guide sur les durées d'enregistrement

Les valeurs suivantes sont données uniquement à titre indicatif.

■ Format PCM linéaire :

Support d'enregistrement		Modes d'enregistrement	
		[44.1 kHz/16 bit]	
Mémoire intégrée	WS-760M (8 GB)	12 h. 30 min.	
	WS-750M (4 GB)	6 h. 10 min.	
Carte microSD*	8 GB	12 h. 15 min.	
	4 GB	6 h.	
	2 GB	2 h. 50 min.	

■ Format MP3 :

Support d'enregistrement		Modes d'enregistrement		
		[256 kbps]	[192 kbps]	[128 kbps]
Mémoire intégrée	WS-760M (8 GB)	69 h.	—	138 h.
	WS-750M (4 GB)	34 h.	—	69 h.
	WS-650S (2 GB)	—	22 h.	34 h.
Carte microSD*	8 GB	68 h.	—	137 h.
	4 GB	33 h. 30 min.	—	67 h.
	2 GB	16 h. 30 min.	—	33 h.

■ Format WMA :

Support d'enregistrement		Modes d'enregistrement					
		[ST XQ]	[ST HQ]	[ST SP]	[HQ]	[SP]	[LP]
Mémoire intégrée	WS-760M (8 GB)	135 h.	270 h.	542 h.	542 h.	1067 h.	2122 h.
	WS-750M (4 GB)	67 h.	134 h.	270 h.	270 h.	532 h.	1058 h.
	WS-650S (2 GB)	33 h.	67 h.	135 h.	135 h.	266 h.	529 h.
Carte microSD*	8 GB	134 h.	268 h.	537 h.	537 h.	1058 h.	2105 h.
	4 GB	66 h.	133 h.	267 h.	267 h.	526 h.	1046 h.
	2 GB	32 h.	66 h.	132 h.	132 h.	261 h.	520 h.

* Pour les modèles WS-760M, WS-750M uniquement.

Remarques

- Le temps d'enregistrement disponible peut être plus court si vous effectuez un grand nombre de petits enregistrements (Le temps d'enregistrement disponible affiché et le temps enregistré donnent une indication approximative).
- La durée d'enregistrement disponible peut varier car il peut y avoir des différences de capacité de mémoire disponible selon la Carte microSD.

Durée d'enregistrement maximale par fichier

- La capacité maximum pour un seul fichier est limitée à 4 Go environ pour les fichiers WMA et MP3 et à 2 Go environ pour les fichiers au Format PCM linéaire (WAV).
- Indépendamment de l'espace mémoire restant, la plus longue durée d'enregistrement sonore par fichier est limité à la valeur suivante.

Format PCM linéaire

[44.1 kHz/16 bit]*1	Environ 3 h. 20 min.
---------------------	----------------------

Format MP3

[256 kbps] *1	Environ 37 h. 10 min.
[192 kbps] *2	Environ 49 h. 30 min.
[128 kbps]	Environ 74 h. 30 min.

Format WMA

[ST XQ]	Environ 26 h. 40 min.
[ST HQ]	Environ 26 h. 40 min.
[ST SP]	Environ 53 h. 40 min.
[HQ]	Environ 26 h. 40 min.
[SP]	Environ 53 h. 40 min.
[LP]	Environ 148 h. 40 min.

*1 Pour les modèles WS-760M, WS-750M uniquement

*2 Pour le modèle WS-650S uniquement

Il est possible d'enregistrer au-delà de 2 Go :

l'enregistrement continu même si le volume d'un fichier unique excède 2 Go pour un enregistrement au format PCM linéaire.

- Le fichier est enregistré tous les 2 Go dans des fichiers distincts. Il sera traité comme des fichiers multiples lors de la lecture.
- Si l'enregistrement excède 2 Go et que le nombre de fichiers dans le dossier excède 200 fichiers, le 201e fichier et les suivants ne seront pas reconnus par l'enregistreur. Vérifiez lorsque vous raccordez l'enregistreur à un PC.

Guide du nombre de morceaux enregistrables

WS-760M : 2.000 morceaux

WS-750M : 1.000 morceaux

(à 128 kbps, 4 minutes par morceau)

Assistance technique et soutien

Les informations suivantes concernent seulement les questions techniques et le soutien pour l'enregistreur OLYMPUS et son logiciel.

- **Numéro de ligne directe aux Etats-Unis et au Canada**
1-888-553-4448
- **Adresse électronique de soutien aux Etats-Unis et au Canada**
distec@olympus.com
- **Numéro de ligne directe en Europe**
Numéro d'appel gratuit : 00800 67 10 83 00
disponible en Allemagne, Autriche, Belgique, Danemark, Finlande, France, Norvège, Italie, Luxembourg, Pays-Bas, Royaume-Uni, Portugal, Espagne, Suède, Suisse.
Numéros payants pour le reste de l'Europe
+49 180 567 1083
+ 49 40 23773 4899
- **Adresse électronique de soutien en Europe**
dss.support@olympus-europa.com

Pour les clients résidant en Europe :



L'indication « CE » signifie que ce produit est conforme aux exigences européennes concernant la sécurité, la santé, l'environnement et la protection du consommateur.



Ce symbole [poubelle sur roues barrée d'une croix WEEE annexe IV] indique une collecte séparée des déchets d'équipements électriques et électroniques dans les pays de l'UE. Veuillez ne pas jeter l'équipement dans les ordures domestiques. Pour la mise en rebut de ce produit, utilisez les systèmes de traitement et de collecte disponibles dans votre pays.
Produit concerné : WS-760M/WS-750M/WS-650S



Ce symbole [poubelle sur roues barrée d'une croix Directive 2006/66/CE, annexe II] indique une collecte séparée des piles usagées dans les pays de l'UE. Veuillez ne pas jeter les piles dans les ordures domestiques. Pour la mise en rebut des piles usagées, utilisez les systèmes de traitement et de collecte disponibles dans votre pays.

OLYMPUS®

OLYMPUS IMAGING CORP.

Shinjuku Monolith, 3-1 Nishi-Shinjuku 2-chome, Shinjyuku-ku, Tokyo 163-0914, Japan. Tel. +81 (0)3-3340-2111

<http://www.olympus.com>

OLYMPUS EUROPA HOLDING GMBH

(Premises/Goods delivery) Wendenstrasse 14-18, 20097 Hamburg, Germany. Tel. +49 (0)40-237730

(Letters) Postfach 10 49 08. 20034 Hamburg, Germany.

<http://www.olympus-europa.com>