

KENWOOD

KDC-X979
KDC-MP925
KDC-X879

AMPLI-TUNER LECTEUR DE CD
MODE D'EMPLOI

KENWOOD CORPORATION



Table des matières

Précautions de sécurité	4	Fonctions du tuner	31
Remarques	7	Mode d'accord	
Au sujet des CD	8	Accord	
Remarques sur le système de touches multi-fonctions	9	Syntonisation à accès direct	
Remarques sur la lecture de MP3/WMA	10	Mémoire de station pré-réglée	
Remarques à propos du système de gestion audio	12	Entrée en mémoire automatique	
Caractéristiques générales	13	Accord pré-réglé	
Alimentation		SNPP (Lecture par pré-réglage de nom de station)	
Cacher le panneau de commandes		Fonctions RDS	34
Sélectionner la source		Défilement de texte radio	
Volume		Enregistrement d'une station comme PTY	
Atténuateur		Pré-régler le type de programme	
Sélection du mode d'opération de la molette de volume		PTY (Type de Programme)	
Sourdine TEL		Fonctions de contrôle de CD/MP3/WMA/disque externe	36
Commutation du mode d'affichage		Lire des CD & MP3/WMA	
Commutation de l'affichage graphique latéral		Lire un disque extérieur	
Commutation de l'affichage de texte		Avance rapide et retour	
Partie graphique/ Commutation d'affichage d'analyseur de spectre		Recherche de plage/fichier	
Sélection du papier peint		Recherche de disque /dossier	
Commutation de l'affichage de texte		Recherche directe de plage/fichier	
Nomination de Station/Disque (SNPS/DNPS)		Recherche directe de disque	
Sélection de l'affichage d'entrée auxiliaire		Répétition de Plage/Fichier/Disque/Dossier	
Réglage de la position du panneau de commande		Lecture par balayage	
Façade antivol		Lecture aléatoire	
Commande du son (KDC-MP925/KDC-X879)		Lecture aléatoire du chargeur	
Sortie de subwoofer		Sélection de dossier	
System Q (KDC-MP925/KDC-X879)		Défilement du Texte/Titre	
System Q (KDC-X979)		DNPP (Disc Name Preset Play)	
Réglage des enceintes (KDC-MP925/KDC-X879)		Caractéristiques de commande du tuner SIRIUS	40
Système double zone		Sélectionnez le mode Radio Satellite SIRIUS	
Fonctions de gestion du son (KDC-X979)	26	Mode de recherche de commutation	
Commande du son		Sélectionner le canal	
Réglage audio (mode facile)		Recherche de canal	
Réglage audio (mode PRO)		Syntonisation à accès direct	
Mémoire de configuration audio (mode PRO)		Sélection de la bande pré-réglée	
Rappel de mémoire de configuration audio		Mémoire de canaux pré-réglés	
		Syntonisation de pré-réglage	
		Balayage de canaux	
		Défilement de texte de la source tuner SIRIUS	
		Fonctions de commande radio HD	43
		Accord	
		Entrée en mémoire automatique	

A propos du menu **45**

A propos du menu	
Code de sécurité	
Tonalité capteur tactile	
Ajustement manuel de l'horloge	
Réglage de la date	
Mode date	
Synchronisation de l'horloge	
DSI (Disabled System Indicator)	
Eclairage sélectionnable	
Réglage du témoin triangle	
Sélection du type de police	
Variateur d'intensité	
Réglage du temps d'attente après désactivation	
Ejecter le réglage d'angle	
Réglage d'action du panneau	
Réglage System Q (KDC-X879)	
Réglage audio (KDC-X979)	
Réglage de mise en sourdine de l'amplificateur intégré	
B.M.S. (Bass Management System) (KDC-X979/KDC-X879)	
Compensation de la fréquence par B.M.S. (KDC-X979/KDC-X879)	
Informations routières	
CRSC (Clean Reception System Circuit - Circuit de réception nette)	
Mode d'accord	
Réglage du mode de réception	
Entrée en mémoire automatique	
Défilement du texte	
Réglage de l'affichage d'entrée auxiliaire incorporé	
Affichage de l'identification SIRIUS [ESN]	
Réglage de lecture CD	
Téléchargement d'image (KDC-X979)	
Commandes AMP (KDC-X979/KDC-X879)	
Sélection de l'opération de la molette de volume	

Opérations de base de la télécommande **53**

Recharger et remplacer la pile	
Opérations de base	
En source tuner	
En source disque	
Sur la source tuner SIRIUS	
En source radio HD	

Accessoires/ Procédure d'installation **55**

Connexion des câbles sur les prises **56**

Installation **57**

Retrait de l'appareil **59**

Guide de dépannage **60**

Spécifications **64**

▲AVERTISSEMENT

Pour éviter toute blessure et/ou incendie, veuillez prendre les précautions suivantes:

- Insérez l'appareil à fond jusqu'à ce qu'il soit complètement calé. Sinon, il risquerait d'être projeté en cas de collisions ou de cahots.
- Si vous prolongez un câble d'alimentation, de batterie ou de masse, assurez vous d'utiliser un câble pour automobile ou un câble avec une section de 0,75mm² (AWG18) afin d'éviter tous risques de détérioration ou d'endommagement du revêtement des câbles.
- Pour éviter les court-circuits, ne jamais mettre ou laisser d'objets métalliques (comme une pièce de monnaie ou un outil en métal) à l'intérieur de l'appareil.
- Si l'appareil commence à émettre de la fumée ou une odeur bizarre, mettez immédiatement l'appareil hors tension et consultez un revendeur Kenwood.
- Faites attention de ne pas vous prendre les doigts entre la façade et l'appareil.
- Faites attention de ne pas laisser tomber l'appareil ou lui faire subir de chocs importants. L'appareil risque de se casser ou de se fêler car il contient des parties en verre.

▲ATTENTION

Pour éviter tout dommage à l'appareil, veuillez prendre les précautions suivantes:

- Assurez-vous de mettre l'appareil à la masse sur une alimentation négative de 12V CC.
- N'ouvrez pas le couvercle supérieur ou inférieur de l'appareil.
- N'installez pas l'appareil dans un endroit exposé directement à la lumière du soleil, à une chaleur excessive ou à l'humidité. Évitez aussi les endroits trop poussiéreux et où l'appareil risque d'être éclaboussé.
- Ne placez pas la façade amovible ou le boîtier de la façade dans un endroit exposé directement à la lumière du soleil, à une chaleur excessive ou à l'humidité. Évitez aussi les endroits trop poussiéreux et où la façade risque d'être éclaboussée.
- Pour éviter toute détérioration, ne touchez pas les contacts de l'appareil ou de la façade avec les doigts.
- Ne faites pas subir de chocs excessifs à la façade car elle fait partie d'un équipement de précision.
- Lors du remplacement d'un fusible, utilisez seulement un fusible neuf avec la valeur indiquée. L'utilisation d'un fusible d'une valeur différente peut être la cause d'un mauvais fonctionnement de votre appareil.
- Pour éviter les courts-circuits lors du remplacement d'un fusible, déconnectez d'abord le faisceau de câbles.
- Ne placez aucun objet entre la façade et l'appareil.
- Ne pas exercer un effort trop important en déplaçant la façade. Cela pourrait l'endommager.
- Ne pas exercer une force excessive pour ouvrir la façade et ne pas placer d'objets sur la façade, sinon l'unité sera endommagée ou une panne risque de se produire.
- Pendant l'installation, n'utilisez aucunes autres vis que celles fournies. L'utilisation de vis incorrectes pourrait endommager l'appareil.

Au sujet des lecteurs de CD/changeurs de disque connectée à cet appareil:

Les changeurs de disque/lecteurs de CD KENWOOD commercialisés en 1998 ou ultérieurement peuvent être connectés à cet appareil.

Veillez-vous référer au catalogue ou consultez votre revendeur Kenwood pour les modèles de changeurs de disque/lecteurs de CD pouvant être connectés.

Veillez prendre note que tous les changeurs de disque/lecteurs de CD KENWOOD commercialisés en 1997 ou précédemment et les changeurs de disque d'autres fabricants ne peuvent être connectés à cet appareil.

Les connexions non préconisées peuvent causer des dommages.

Réglage du commutateur O-N sur la position "N" pour les chargeurs de disque KENWOOD / lecteurs de CD KENWOOD applicables.

Les fonctions utilisables et les informations affichables diffèrent suivant les modèles connectés.



- Vous pouvez endommager à la fois votre appareil et le changeur de CD si vous les connectez incorrectement.

Connexion LX-bus

Le LX AMP et l'unité capteur ne peuvent être connectés simultanément.

Vous ne devez en connecter qu'un à la fois. (L'appareil ne s'allume pas si vous avez connecté les deux.)

Ne chargez pas de CD de 8 cm (3 pouces) dans la fenêtre à CD

Si vous essayez de charger un CD de 8 cm avec son adaptateur dans l'appareil, l'adaptateur peut se séparer du CD et endommager l'appareil.

REMARQUE

- Si vous rencontrez des problèmes pendant l'installation, consultez votre revendeur Kenwood.
- Si l'appareil ne fonctionne pas correctement, appuyez sur la touche de réinitialisation. L'appareil retourne aux réglages de l'usine quand la touche de réinitialisation est pressée. Si l'appareil ne fonctionne toujours pas correctement après avoir appuyé sur la touche de réinitialisation, contactez votre revendeur local KENWOOD pour une assistance.
- Appuyez sur la touche de réinitialisation si le changeur automatique de disques fonctionne incorrectement. Les conditions de fonctionnement originales seront rappelées.

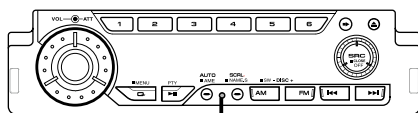

Touche de réinitialisation

- Nous recommandons l'utilisation du 'Code de sécurité' (page 46) pour dissuader le vol.
- Les illustrations de l'affichage et du panneau apparaissant dans ce manuel sont des exemples utilisés pour expliquer avec plus de clarté comment les commandes sont utilisées. Il est donc possible que les illustrations d'affichage puissent être différentes de ce qui réellement affiché sur l'appareil et aussi que certaines illustrations représentent des choses impossibles à réaliser en cours de fonctionnement.

Condensation sur la lentille

Juste après avoir mis le chauffage de la voiture par temps froid, de l'humidité risque de se former sur la lentille à l'intérieur du lecteur CD (voile). La reproduction de CD peut être impossible. Dans ce cas, retirez le disque et attendez que l'humidité s'évapore. Si l'appareil ne fonctionne toujours pas normalement après quelques temps, consultez votre revendeur Kenwood.

Remarques

Nettoyage de l'appareil

Si le panneau avant de cet appareil est taché, essuyez-le avec un chiffon sec et doux comme ceux au silicone. Si le panneau avant est très taché, essuyez-le avec un chiffon imbibé d'un produit de nettoyage neutre et ensuite essuyez toute trace de ce produit.



- La pulvérisation directe de produit de nettoyage sur l'appareil risque d'affecter les pièces mécaniques. L'utilisation d'un chiffon rugueux ou d'un liquide volatil tel que solvant ou alcool pour essuyer le panneau avant peut rayer la surface ou effacer des caractères.

Nettoyage des contacts de la façade

Si les contacts de l'appareil ou de la façade deviennent sales, essuyez-les avec un tissu sec et doux.

Nettoyage de la fente à CD

De la poussière peut s'accumuler dans la fenêtre à CD, nettoyez-la occasionnellement. Vos CD peuvent être rayés si vous les introduisez dans une fenêtre poussiéreuse.

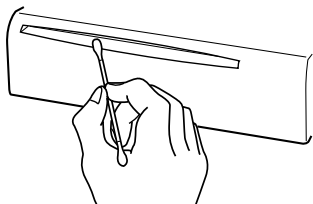

WOW, SRS et  symbole est marque déposée de SRS Labs, Inc.

WOW technologie est incorporé sous licence de SRS Labs, Inc.

REMARQUE

Cet appareil numérique de la classe B est conforme à la norme NMB-003 du Canada.

Au sujet du tuner radio satellite SIRIUS

Veillez-vous référer au manuel d'utilisation du tuner radio satellite SIRIUS KTC-SR901/SR902 (en option), lorsque celui-ci est connecté, pour le mode de fonctionnement.

Dolby Pro Logic II

Les technologies de décodage de matrice qui ont évoluées des systèmes Dolby Pro Logic conventionnels et basés sur les dernières technologies de décodage numérique de matrice. Il réalise l'excellent son de lecture à 5.1 canaux de Dolby Surround et sons stéréo de CD ordinaires. Vous pouvez prendre plaisir à écouter les canaux surround comme des sons de grand orchestre (de 20 Hz à 20 kHz) et les sources stéréo comme des sons à 5.1 canaux réels. Le mode cinéma, musical ou matrice peuvent être sélectionné suivant la source de lecture. Lorsque le mode Dolby Pro Logic II est sélectionné, le niveau du son baisse légèrement à cause de ses caractéristiques.

Fabriqué sous licence de Dolby Laboratories. "Dolby", "Pro Logic", et le symbole double D sont des marques de commerce de Dolby Laboratories.

Au sujet des CD

Manipulation des CD

- Ne pas toucher la surface d'enregistrement d'un CD.

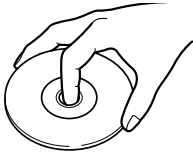

- Les CD-R et CD-RW sont plus fragiles que les CD de musique normaux. Utilisez un CD-R ou un CD-RW après avoir lu les mises en garde sur l'emballage, etc.
- Ne pas coller de ruban adhésif et autre sur les CD. Ne pas non plus utiliser de CD avec du ruban collé dessus.

Lors de l'utilisation d'un nouveau CD

Si le trou central ou le bord extérieur du CD comporte des bavures, ne l'utiliser qu'après les avoir retiré avec un stylo à bille ou autre.

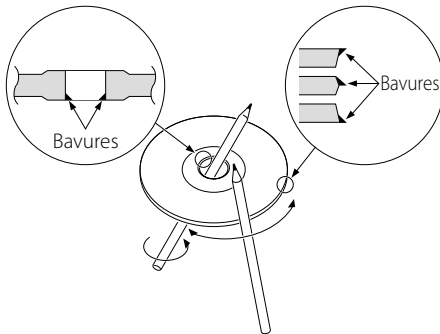

Accessoires de CD

Ne pas utiliser d'accessoires de type disque CD.

Nettoyage de CD

Nettoyez un CD en partant du centre vers l'extérieur.

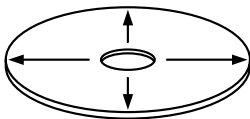

Retrait des CD

Pour retirer les CD de cet appareil, les extraire à l'horizontale.

CD qui ne peuvent être utilisés

- Les CD non circulaire ne peuvent être utilisés.

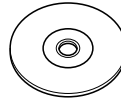

- Les CD comportant des colorations sur la surface d'enregistrement ou sales ne peuvent être utilisés.
- Cet appareil ne peut lire que les CD comportant



Il ne peut jouer les disques qui ne comportent pas la marque.

- Un CD-R ou CD-RW qui n'a pas été finalisé ne peut être lu. (pour le procédé de finalisation, veuillez consulter votre programme de gravure de CD-R/CD-RW et les instructions du manuel d'utilisation de votre graveur de CD-R/CD-RW).

Rangement des CD

- Ne pas les placer à la lumière solaire directe (sur le siège ou tableau de bord, etc.) et dans les endroits où la température est élevée.
- Rangez les CD dans leur boîtier.

Remarques sur le système de touches multi-fonctions

Le système de touches multi-fonctions est le système de commande des diverses fonctions à l'aide des touches [2] — [5].

Le fonctionnement de base du système de touches multi-fonctions est décrit ci-dessous.

Qu'est-ce que le système de touches multi-fonctions ?

Cet appareil est équipé d'un système de touches multi-fonctions qui permet l'utilisation de fonctions multiples à l'aide d'une seule touche.

Par exemple, vous pouvez passer en mode de commande d'affichage ou activer ou désactiver la lecture aléatoire en appuyant sur la touche [3] pendant la lecture d'un CD.

Réglage de chaque fonction

La fonction d'affichage indiquera la fonction disponible de la touche [2] — [5] au-dessus de celui-ci.

Une pression sur la touche [2] — [5] sous la fonction souhaitée permet le réglage de cette fonction.

Affichage de la fonction souhaitée

Si cinq fonctions ou plus sont disponibles par la touche [2] — [5], celles-ci sont divisées en groupes de fonctions multiples (appelés sections dans ce manuel) pour enregistrement.

Appuyez sur la touche [NEXT] pour changer de section.

Si l'affichage de la fonction souhaitée n'est pas visible, appuyez sur la touche [NEXT] une à trois fois de suite pour changer de section jusqu'à ce que celle-ci s'affiche.

Exemple : Affichage de fonction de source CD & disque extérieur

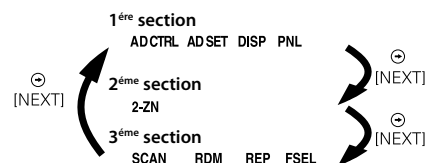

- "MRDM", "H-F", "SYNC" ou "DISP" s'affiche lorsqu'un accessoire en option est connecté.

Lire l'exemple opérationnel du système clé multi-fonction

Exemple : Activation/Désactivation de la lecture aléatoire en cours de lecture d'un CD.

1. Affichez la fonction de Lecture aléatoire.

Si "RDM" ne s'affiche pas, appuyez sur la touche [NEXT] pour changer de section jusqu'à ce que la fonction "RDM" s'affiche au-dessus de la touche [3].

2. Activez/Désactivez la lecture aléatoire.

Appuyez sur la touche [3].

Chaque fois que l'on appuie sur la touche [3] sous l'affichage de la fonction "RDM", la lecture aléatoire s'active ou se désactive.

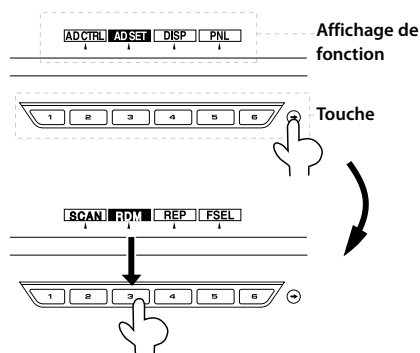



Le fait de charger un support qui produit du bruit risque d'endommager les enceintes.

- N'essayez pas de lire un support contenant un fichier qui n'est pas de type MP3/WMA portant l'extension MP3/WMA. L'appareil risque de considérer des fichiers qui ne sont pas de type MP3/WMA comme des fichiers MP3/WMA si ils ont l'extension MP3.
- N'essayez pas de lire un support contenant des fichiers qui ne sont pas de type MP3/WMA.

Ordre de lecture d'un fichier MP3/WMA

Lorsqu'ils sont sélectionnés pour la lecture, la recherche de fichiers ou de dossiers, ces derniers sont parcourus dans l'ordre d'écriture effectué par le graveur de CD. Pour cette raison, l'ordre dans lequel ils devraient être lus ne correspond pas à l'ordre dans lequel ils seront effectivement lus. Vous pouvez régler l'ordre dans lequel les fichiers MP3/WMA doivent être lus en les gravant sur un support, par exemple un CD-R avec leurs noms de fichier commençant par le numéro d'ordre de lecture, ex. "01" à "99", en fonction de votre graveur de CD.

Par exemple, un support comportant la hiérarchie de dossiers/fichiers suivante est soumis à la recherche de dossiers, de fichiers ou de sélection de dossiers comme indiqué ci-dessous.

Exemple de hiérarchie d' dossiers / Fichiers de média

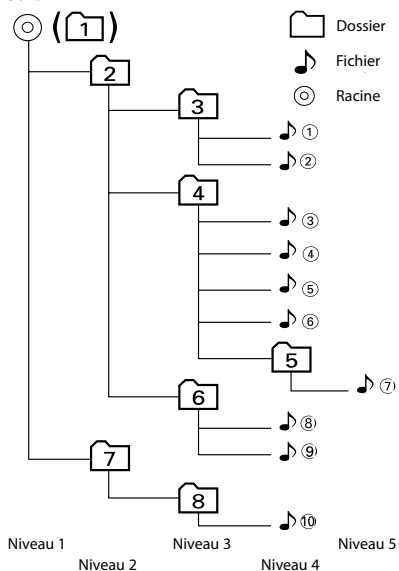

Lorsque la recherche de fichiers est exécutée avec le fichier 4 en cours de lecture...

Opération de la touche	(Fichier en cours: 4)
Touche	Début de la fichier 4 → 3
Touche	5 → 6

Lorsque la recherche de dossiers est exécutée avec le fichier 4 en cours de lecture...

Opération de la touche	(Dossier en cours: 4)
Touche AM	3 → 2 → 1 → 8 ...
Touche FM	5 → 6 → 7 → 8 → 1 ...

Lorsque la sélection de dossiers est sélectionnée avec le fichier 4 en cours de lecture pour se déplacer de dossier en dossier...

Opération de la touche	(Dossier en cours: 4)
Touche	3
Touche	6
Touche AM	2
Touche FM	5

Remarques à propos du système de gestion audio

Le KDC-X979 vous permet de configurer le meilleur champ sonore dans votre voiture en utilisant le réglage audio. Ceci est appelé Système de gestion audio.

Il y a deux types de mode de réglage audio: Le réglage audio facile (appelé mode facile) et le réglage audio professionnel (appelé mode PRO).

Réglage audio (mode facile)

Lorsque vous sélectionnez le modèle de voiture et le type d'enceinte utilisé en mode de réglage audio facile (mode facile), vous pouvez sélectionner automatiquement le meilleur champ sonore dans votre voiture.



- Référez-vous à 'Réglage audio (mode facile)' (page 28).

Réglage audio (mode PRO)

En mode de réglage audio professionnel (mode PRO), vous pouvez faire un réglage de précision et mémoriser les commandes X'Over (croisement), DTA (synchronisation numérique), et EQ (égaliseur), en plus de la qualité audio réglée par réglage audio (mode facile).



- Référez-vous à 'Réglage audio (mode PRO)' (page 28).

Règlez d'abord, le champ sonore dans votre voiture à l'aide de 'Réglage audio (mode facile)' (page 28). Continuez avec les étapes suivantes pour configurer le champ sonore.

1. Entrer dans le mode de configuration audio. Appuyez sur la touche [NEXT]. Appuyez plusieurs fois de suite sur la touche jusqu'à ce que "AD SET" s'affiche au-dessus de la touche [3]. Référez-vous à 'Remarques sur le système de touches multi-fonctions' (page 9).
2. Réglez la taille de l'habitacle de votre voiture. Appuyez sur la touche [2] ("CABIN").
3. Sélectionnez la taille de l'habitacle de votre voiture. Appuyez sur la touche [◀◀] ou [▶▶].
4. Sélectionnez une enceinte. Appuyez sur la touche [3] ("SP-SEL").
5. Réglez l'enceinte. Appuyez sur la touche [2] — [5].

 - Pour les enceintes vous pouvez faire le réglage à l'aide des touches [2] à [5], voyez 'Réglage audio (mode facile)' (page 28).
6. Sélectionnez la taille d'enceinte. Appuyez sur la touche [◀◀] ou [▶▶].
7. Sortir du mode de configuration audio. Appuyez sur la touche [6] ("RTN").

Maintenant, vous pouvez créer le meilleur champ sonore dans votre voiture. Pour un réglage d'enceinte détaillé, voyez 'Réglage audio (mode PRO)' (page 28).

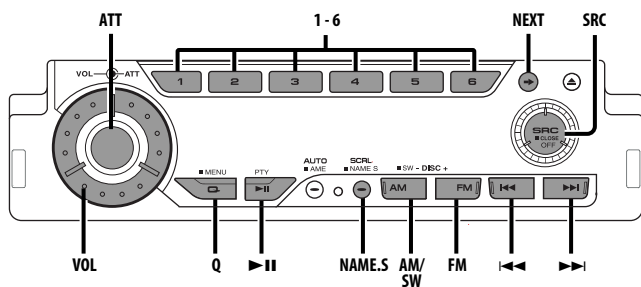
Caractéristiques générales



Alimentation

Allumer l'alimentation

Démarrez le véhicule.

Le panneau apparaît.

Eteindre l'alimentation

Coupez le contact du véhicule ou appuyez sur la touche [SRC] pendant au moins 1 seconde.

Le panneau est caché.



- Ne forcez pas sur la façade pendant le fonctionnement. Cela peut entraîner des dégâts.

Cacher le panneau de commandes

Cela évite que l'on touche à votre appareil lorsque votre voiture est en réparation, etc.

Cacher le panneau de commandes

Appuyez sur la touche [SRC] pendant au moins 1 seconde.

Lorsque le délai programmé pour le 'Réglage du temps d'attente après désactivation' (page 48) est écoulé, la façade est cachée et l'alimentation est coupée.

Montrer le panneau de commandes

Appuyez du côté gauche sur la partie inférieure du panneau de commande.

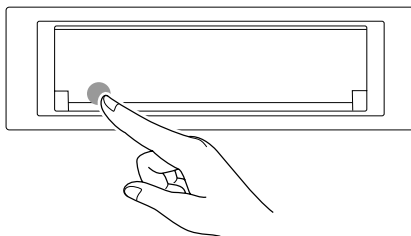

Le panneau de commande s'ouvre pour permettre l'opération.

Caractéristiques générales

Sélectionner la source

Appuyez sur la touche [SRC].

Source requise	Affichage
Tuner SIRIUS (Accessoire optionnel)	"SIRIUS"
Tuner ou Radio HD (Accessoire optionnel)	"TUNER" ou "HD RADIO"
CD	"Compact Disc"
Disque extérieur (Accessoire optionnel)	"CD Changer"
Entrée auxiliaire	"AUX"
Veille (Mode éclairage seulement)	"STANDBY"

Volume

Augmenter le volume

Tournez le bouton [VOL] dans le sens des aiguilles d'une montre.

Baisser le volume

Tournez le bouton [VOL] dans le sens inverse des aiguilles d'une montre.

Atténuateur

Baisser le volume rapidement.

Appuyez sur la touche [ATT].

Chaque fois que l'on appuie sur cette touche, l'Atténuateur est activé ou désactivé. Lorsqu'elle est activée, "ATT" est affiché.

Sélection du mode d'opération de la molette de volume

La molette de volume peut également être utilisée pour le réglage du volume et un certain nombre de réglage de fonctions.

Fonctions de réglage disponibles

La molette de volume peut être utilisée pour les réglages suivants:

- A propos du menu: Sélection d'élément
- Commande du son: Réglage de valeur de réglage
- Réglage audio: Réglage de valeur de réglage
- Commande d'affichage: Mode de commutation de l'affichage

- Nomination de Station/Disque: Sélection de caractère
- Sélection de dossier: Recherche de dossier



- Vous pouvez sélectionner le mode de commande de volume lorsque le témoin "🔊" est affiché au-dessus de la touche [1] pendant le réglage de n'importe quelle fonction.
- Lorsque le voyant "🔊" est allumé, il n'est pas possible d'utiliser la commande rotative de volume pour le paramétrage de fonction et le réglage du niveau du son.

Pour utiliser la molette de volume:

1 Activez la commande de volume

Voir 'Sélection de l'opération de la molette de volume' (page 52) et sélectionner "Rotary SEL: ON".

2 Sélection du mode d'opération de la molette de volume

Appuyez sur la touche [1].

Lorsqu'il est activé, l'indicateur "🔊" est allumé.

3 Réglage de la fonction

Tourner la molette de volume.

4 Terminez le réglage de la fonction à l'aide de la molette de volume

Appuyez sur la touche [1].

Sourdine TEL

Le son est automatiquement coupé lorsqu'un appel est reçu.

Lorsqu'un appel est reçu

"CALL" est affiché.

Le système audio se met en pause.

Ecouter l'autoradio pendant un appel

Appuyez sur la touche [SRC].

L'affichage "CALL" disparaît et le système audio se remet en marche.

A la fin de l'appel

Raccrochez le téléphone.

L'affichage "CALL" disparaît et le système audio se remet en marche.

Commutation du mode d'affichage

Commutation du mode d'affichage.

1 Sélectionner la section de touches de fonction Appuyez sur la touche [NEXT].

Appuyez plusieurs fois de suite sur la touche jusqu'à ce que "DISP" s'affiche au-dessus de la touche [3] (KDC-MP925/X879)/ [4] (KDC-X979). Référez-vous à 'Remarques sur le système de touches multi-fonctions' (page 9).



2 Entrez en mode de commande d'affichage

Appuyez sur la touche [3] ("DISP") (KDC-MP925/X879)/ [4] ("DISP") (KDC-X979).

3 Sélectionnez le mode d'affichage

Appuyez sur la touche [2] ("MODE").

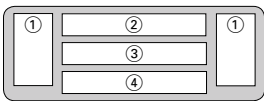
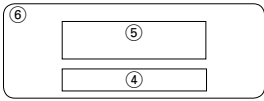
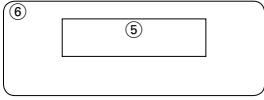
Chaque fois que l'on appuie sur la touche, le mode d'affichage se commute comme indiqué ci-dessous.

Mode d'affichage	Affichage
"Display:A"	
"Display:B"	
"Display:C"	
"Display:D"	

- ① Partie graphique latérale
- ② Section d'affichage de texte supérieure
- ③ Section d'affichage de texte inférieure
- ④ Affichage d'élément de fonction
- ⑤ Section d'affichage de texte
- ⑥ Partie d'affichage de l'analyseur de spectre et graphique

4 Quitter le mode de commande d'affichage

Appuyez sur la touche [6] ("RTN").



- Aucun élément de fonction n'est affiché si "Display:C" ou "Display:D" est sélectionné. Pour utiliser un élément de fonction, appuyez sur une des touches [1] à [6] ou encore, sur la touche [NEXT]. Cet élément de fonction s'affiche pendant environ 5 secondes.

- Lorsque le 'Système double zone' (page 25) est activé, l'analyseur de spectre ne peut être affiché.
- La luminosité de l'affichage est atténué en mode "Display:B" ou "Display:C".
- L'indicateur apparaît uniquement lorsque l'horloge est affiché en position inférieure ou supérieure en mode "Display:A".

Display:A

Commutation de l'affichage graphique latéral

Commutation de l'affichage graphique latéral.

1 Sélectionner la section de touches de fonction Appuyez sur la touche [NEXT].

Appuyez plusieurs fois de suite sur la touche jusqu'à ce que "DISP" s'affiche au-dessus de la touche [3]/ [4].

Référez-vous à 'Remarques sur le système de touches multi-fonctions' (page 9).

2 Entrez en mode de commande d'affichage Appuyez sur la touche [3]/ [4] ("DISP").

3 Sélectionnez le mode d'affichage Appuyez sur la touche [2] ("MODE").

Sélectionnez l'affichage "Display:A".

4 Entrez en mode de commande d'affichage Appuyez sur la touche [4] ("SIDE").

"Side Graphic" est affiché.

5 Sélectionnez l'affichage graphique droit Appuyez sur la touche [◀◀] ou [▶▶].

Chaque fois que l'on appuie sur la touche, l'affichage graphique latéral commute comme montré ci-dessous.

Affichage graphique latéral

Texte + Source
Graphique 1
:
Graphique 3
Analyseur de spectre 1
:
Analyseur de spectre 4
Vierge

6 Quitter le mode de commande d'affichage Appuyez sur la touche [6] ("RTN")



- Le réglage de cette fonction est disponible pendant que "Display:A" est sélectionné comme mode d'affichage.

Caractéristiques générales

Display:A

Commutation de l'affichage de texte

Commutation de l'affichage de texte.

1 Sélectionner la section de touches de fonction Appuyez sur la touche [NEXT].

Appuyez plusieurs fois de suite sur la touche jusqu'à ce que "DISP" s'affiche au-dessus de la touche [3]/ [4].

Référez-vous à 'Remarques sur le système de touches multi-fonctions' (page 9).

2 Entrez en mode de commande d'affichage Appuyez sur la touche [3]/ [4] ("DISP").

3 Sélectionnez le mode d'affichage Appuyez sur la touche [2] ("MODE").

Sélectionnez l'affichage "Display:A".

4 Entrez en mode de sélection de texte Appuyez sur la touche [3] ("TEXT").



- En mode de fonctionnement de volume rotatif, vous pouvez sélectionner la partie supérieure ou inférieure à l'aide de la touche [3] ("TEXT") et commuter l'affichage à l'aide du bouton de volume rotatif.

5 Sélectionnez le texte dans la section d'affichage de texte supérieure Appuyez sur la touche [FM] ou [AM].

Sélectionnez le texte dans la section d'affichage de texte inférieure

Appuyez sur la touche [◀◀] ou [▶▶].

Référez-vous au tableau décrit plus loin pour les éléments de réglage.

6 Quitter le mode de commande d'affichage Appuyez sur la touche [RTN].



- Le réglage de cette fonction est disponible pendant que "Display:A" est sélectionné comme mode d'affichage.
- La section d'affichage de texte supérieure ne peut afficher les mêmes informations que la section d'affichage de texte inférieure.
- Le nom de l'album ne peut pas être affiché en cours de lecture WMA.

Le texte s'affiche dans la section d'affichage de texte supérieure

En source tuner

Information	Affichage
Nom de la station	"BAND+ch+SNPS"
Texte radio ou Fréquence	"R-TEXT"
Fréquence	"BAND+ch+FREQ"

Date	"DATE"
Horloge	"CLOCK"
Analyseur de spectre & Horloge	"S/ANA+CLOCK"

En source CD / disque extérieur

Information	Affichage
Titre du disque	"DISC-TITLE"
Titre de la plage	"TRACK-TITLE"
Numéro de plage & Temps de lecture	"P-Time"
Nom du disque	"DNPS"
Date	"DATE"
Horloge	"CLOCK"
Analyseur de spectre & Horloge	"S/ANA+CLOCK"

En source MP3/WMA

Information	Affichage
Titre de chanson & Nom d'artiste	"TITLE/ARTIST"
Nom d'album & Nom d'artiste	"ALBUM/ARTIST"
Nom du dossier	"FOLDER NAME"
Nom du fichier	"FILE NAME"
Temps de lecture & Numéro de fichier	"P-Time"
Date	"DATE"
Horloge	"CLOCK"
Analyseur de spectre & Horloge	"S/ANA+CLOCK"

En attente

Information	Affichage
Veille (Mode éclairage seulement)	"STANDBY"
Date	"DATE"
Horloge	"CLOCK"

Avec source d'entrée auxiliaire

Information	Affichage
Nom de l'entrée auxiliaire	"AUX NAME"
Date	"DATE"
Horloge	"CLOCK"
Analyseur de spectre & Horloge	"S/ANA+CLOCK"

En source radio HD

Information	Affichage
Nom de la station	"Station Name"
Titre	"Title"
Fréquence	"Frequency"
Date	"DATE"
Horloge	"CLOCK"
Analyseur de spectre & Horloge	"S/ANA+CLOCK"

Sur la source tuner SIRIUS

Information	Affichage
Nom de canal	"Channel Name"
Titre de chanson	"Song Title"
Nom de l'artiste	"Artist Name"

Nom du compositeur	"Composer Name"
Nom de catégorie	"Category Name"
Étiquette	"Label Name"
Commentaire	"Comment"
Numéro de bande et de canal	"Channel Number"
Date	"DATE"
Horloge	"CLOCK"
Analyseur de spectre & Horloge	"S/ANA+CLOCK"



- Si le titre du disque, le titre de la plage, le titre de la chanson, ou le nom de l'album et le nom de l'artiste est sélectionné lorsqu'un disque qui n'a ni titre de disque, ni titre de plage, ni titre de chanson, ni nom d'album, ni nom d'artiste est joué, le numéro de la plage et le temps de lecture s'affichent.
- Si le texte de la source tuner Sirius, y-compris le nom du canal, etc., est sélectionné lorsqu'un canal n'ayant pas de texte de source tuner Sirius, y-compris le nom de canal, etc., est lu, les numéros de bande et de canal s'affichent.

Le texte s'affiche dans la section d'affichage de texte inférieure

En source tuner

Information	Affichage
Logo KENWOOD	"LOGO"
Horloge	"CLOCK"
Analyseur de spectre & Horloge	"S/ANA+CLOCK"
Texte radio ou Fréquence	"R-TEXT"
Date	"DATE"

En source CD / disque extérieur

Information	Affichage
Logo KENWOOD	"LOGO"
Horloge	"CLOCK"
Analyseur de spectre & Horloge	"S/ANA+CLOCK"
Titre du disque	"DISC-TITLE"
Titre de la plage	"TRACK-TITLE"
Nom du disque	"DNPS"
Date	"DATE"

En source MP3/WMA

Information	Affichage
Logo KENWOOD	"LOGO"
Horloge	"CLOCK"
Analyseur de spectre & Horloge	"S/ANA+CLOCK"
Titre de chanson & Nom d'artiste	"TITLE/ARTIST"
Nom d'album & Nom d'artiste	"ALBUM/ARTIST"
Nom du dossier	"FOLDER NAME"
Nom du fichier	"FILE NAME"
Date	"DATE"

En attente

Information	Affichage
Logo KENWOOD	"LOGO"
Horloge	"CLOCK"
Date	"DATE"

Avec source d'entrée auxiliaire

Information	Affichage
Logo KENWOOD	"LOGO"
Horloge	"CLOCK"
Analyseur de spectre & Horloge	"S/ANA+CLOCK"
Date	"DATE"

En source radio HD

Information	Display
Logo KENWOOD	"LOGO"
Horloge	"CLOCK"
Analyseur de spectre & Horloge	"S/ANA+CLOCK"
Nom de la station	"Station Name"
Titre	"Title"
Date	"DATE"

Sur la source tuner SIRIUS

Information	Affichage
Logo KENWOOD	"LOGO"
Horloge	"CLOCK"
Analyseur de spectre & Horloge	"S/ANA+CLOCK"
Nom de canal	"Channel Name"
Titre de chanson	"Song Title"
Nom de l'artiste	"Artist Name"
Nom du compositeur	"Composer Name"
Nom de catégorie	"Category Name"
Étiquette	"Label Name"
Commentaire	"Comment"
Date	"DATE"



- Si le 'Système double zone' (page 25) est activé pendant que l'analyseur de spectre est affiché, l'analyseur de spectre ne s'affiche pas.
- Si le titre du disque, le titre de la plage, le titre de la chanson et le nom de l'artiste, ou le nom de l'album et le nom de l'artiste est sélectionné lorsque le disque joué ne contient ni titre de disque, ni titre de plage, ni titre de chanson, ni nom d'album ou nom d'artiste, Logo KENWOOD s'affichent.
- Si le texte de la source tuner Sirius, y-compris le nom du canal, etc., est sélectionné lorsqu'un canal n'ayant pas de texte de source tuner Sirius, y-compris le nom de canal, etc., est lu, Logo KENWOOD s'affichent.

Caractéristiques générales

Display:B/ Display:C/ Display:D

Partie graphique/ Commutation d'affichage d'analyseur de spectre

Commutation de l'affichage graphique/ Affichage de l'analyseur de spectre.

1 Sélectionner la section de touches de fonction

Appuyez sur la touche [NEXT].

Appuyez plusieurs fois de suite sur la touche jusqu'à ce que "DISP" s'affiche au-dessus de la touche [3]/ [4].

Référez-vous à 'Remarques sur le système de touches multi-fonctions' (page 9).

2 Entrez en mode de commande d'affichage

Appuyez sur la touche [3]/ [4] ("DISP").

3 Sélectionnez le mode d'affichage

Appuyez sur la touche [2] ("MODE").

Sélectionnez l'affichage "Display:B"/ "Display:C"/ "Display:D".

4 Sélectionner l'affichage graphique/ d'analyseur de spectre

Appuyez sur la touche [4] ("SA-grph").

Référez-vous au tableau décrit plus loin pour les éléments de réglage.

5 Sélectionner l'affichage graphique/ partie d'affichage d'analyseur de spectre

Appuyez sur la touche [◀◀] ou [▶▶].

Chaque fois que l'on appuie sur la touche l'affichage graphique/ affichage d'analyseur de spectre commute comme montré ci-dessous.

Affichage graphique/ Affichage d'analyseur de spectre

Film 1

Film 2

*Film téléchargé

Analyseur de spectre 1

⋮

Analyseur de spectre 5

Papier peint

• * Fonction du KDC-X979

6 Quitter le mode de commande d'affichage

Appuyez sur la touche [6] ("RTN").



• Le réglage de cette fonction est disponible pendant que "Display :B"/ "Display:C"/ "Display:D" est sélectionné comme mode d'affichage.

Display:B/ Display:C/ Display:D

Sélection du papier peint

Vous pouvez sélectionner un papier peint lorsque le type d'affichage est "Display:B"/ "Display:C"/ "Display:D".

1 Sélection du papier peint

Référez-vous à la section 'Partie graphique/ Commutation d'affichage d'analyseur de spectre' (page 18).

2 Sélectionner le papier peint

Afficher les papiers-peints les uns après les autres et en choisir un

1 Allumer le scanner de papier-peint ON.

Appuyez sur la touche [▶▶].

Chaque fois que vous appuyez sur le bouton, vous activez (ON) ou désactivez (OFF) le balayage des papiers peints.

Lorsqu'elle est activée, "SCAN" est affiché.

Lorsqu'il est activé, chaque papier peint est affiché pendant plusieurs secondes.

2 Sur le papier-peint que vous souhaitez afficher.

Appuyez sur la touche [▶▶].

Sélection manuelle du papier peint

1 Eteindre le scanner de papier-peint.

Appuyez sur la touche [▶▶].

Chaque fois que vous appuyez sur le bouton, vous activez (ON) ou désactivez (OFF) le balayage des papiers peints.

2 Sélectionner le papier peint.

Appuyez sur la touche [FM] ou [AM].

Chaque fois que vous appuyez sur le bouton, le papier peint change.

3 Quitter le mode de commande d'affichage

Appuyez sur la touche [RTN].

Display:B/ Display:C

Commutation de l'affichage de texte

Commutation de l'affichage de texte.

1 Sélectionner la section de touches de fonction

Appuyez sur la touche [NEXT].

Appuyez plusieurs fois de suite sur la touche

jusqu'à ce que "DISP" s'affiche au-dessus de la touche [3]/ [4].

Référez-vous à 'Remarques sur le système de touches multi-fonctions' (page 9).

2 Entrez en mode de commande d'affichage

Appuyez sur la touche [3]/ [4] ("DISP").

3 Sélectionnez le mode d'affichage

Appuyez sur la touche [2] ("MODE").

Sélectionnez l'affichage "Display:B"/ "Display:C".

4 Sélectionnez le texte

Appuyez sur la touche [3] ("TEXT").



- Cette fonction peut aussi être commutée en appuyant sur la touche [◀◀] ou [▶▶].

En source tuner

Information	Affichage
Nom de la station	"BAND+ch+SNPS"
Texte radio ou Fréquence	"R-TEXT"
Fréquence	"BAND+ch+FREQ"
Date	"DATE"
Horloge	"CLOCK"

En source CD et disque extérieur

Information	Affichage
Titre du disque (Dans la source de disque externe)	"DISC-TITLE"
Titre de la plage	"TRACK-TITLE"
Numéro de plage & Temps de lecture	"P-Time"
Nom du disque	"DNPS"
Date	"DATE"
Horloge	"CLOCK"

En source MP3/WMA

Information	Affichage
Titre de chanson & Nom d'artiste	"TITLE/ARTIST"
Nom d'album & Nom d'artiste	"ALBUM/ARTIST"
Nom du dossier	"FOLDER NAME"
Nom du fichier	"FILE NAME"
Temps de lecture & Numéro de fichier	"P-Time"
Date	"DATE"
Horloge	"CLOCK"

Avec source d'entrée auxiliaire

Information	Affichage
Nom de l'entrée auxiliaire	"AUX NAME"
Date	"DATE"
Horloge	"CLOCK"

En source radio HD

Information	Affichage
Nom de la station ou Fréquence	"Station Name"
Titre	"Title"
Fréquence	"Frequency"
Date	"DATE"
Horloge	"CLOCK"

En attente

Information	Affichage
Veille (Mode éclairage seulement)	"STANDBY"
Date	"DATE"
Horloge	"CLOCK"

Sur la source tuner SIRIUS

Information	Affichage
Nom de canal	"Channel Name"
Titre de chanson	"Song Title"
Nom de l'artiste	"Artist Name"
Nom du compositeur	"Composer Name"
Nom de catégorie	"Category Name"
Étiquette	"Label Name"
Commentaire	"Comment"
Numéro de bande et de canal	"Channel Number"
Date	"DATE"
Horloge	"CLOCK"

5 Quitter le mode de commande d'affichage

Appuyez sur la touche [6] ("RTN").



- Si le titre du disque, le titre de la plage, le titre de la chanson, ou le nom de l'album et le nom de l'artiste est sélectionné lorsqu'un disque qui n'a ni titre de disque, ni titre de plage, ni titre de chanson, ni nom d'album, ni nom d'artiste est joué, le numéro de la plage et le temps de lecture s'affichent.
- Si le texte de la source tuner Sirius, y-compris le nom du canal, etc., est sélectionné lorsqu'un canal n'ayant pas de texte de source tuner Sirius, y-compris le nom de canal, etc., est lu, les numéros de bande et de canal s'affichent.

Caractéristiques générales

Nomination de Station/Disque (SNPS/DNPS)

Attribuer un titre à une Station ou à un CD.

1 Mettez la station/le disque auxquels vous souhaitez attribuer un nom



- On ne peut pas attribuer un titre à une source MD ou MP3/WMA.
- Référez-vous au 'Commutation de l'affichage de texte' (page 16/18) et sélectionnez l'affichage "DNPS" ou l'affichage "SNPS". Aucun nom ne peut être associé à la source si "DNPS" ou "SNPS" ne peuvent être sélectionnés pour elle.

2 Entrez en mode de définition du nom Appuyez sur la touche [NAME.S] pendant au moins 2 secondes.

"NAME SET" est affiché.

3 Mettez le curseur en position de saisie de caractère

Appuyez sur la touche [◀◀] ou [▶▶].

4 Sélectionnez le type de caractère Appuyez sur la touche [2] — [4].

Chaque fois que l'on appuie sur la touche, le type de caractère change de la manière suivante.

Type de caractère	Touche
Alphabet (Lettres capitales/ Lettres minuscules)	[2] ("A • a")
Nombres et symboles	[3] ("1")
Caractères spéciaux (Caractères accentués)	[4] ("CHAR")

5 Sélectionnez les caractères Appuyez sur la touche [FM] ou [AM].



- Les caractères peuvent être saisis à l'aide d'une télécommande à touches numériques.
Exemple: Si l'on saisit "DANCE".

Caractère	Touche	Nombre de pressions
"D"	[3]	1
"A"	[2]	1
"N"	[6]	2
"C"	[2]	3
"E"	[3]	2

6 Répétez les étapes 3 à 5 et saisissez le nom.

7 Sortez du mode de définition de nom Appuyez sur la touche [NAME.S].



- Lorsque l'opération est interrompue pendant 10 secondes, le nom alors présent est enregistré et le mode de définition de nom est fermé.
- Numéros de mémoire
 - FM: 32 stations
 - AM: 16 stations
 - Lecteur CD interne: 30 disques
 - Changeur/lecteur de CD externe : Cela varie en fonction du changeur/lecteur de CD. Référez-vous au manuel du changeur/lecteur de CD.
- Le titre de la station/du CD peut être changé en suivant la même procédure que pour le nommer.

Sélection de l'affichage d'entrée auxiliaire

Sélectionner l'affichage lorsque ce périphérique est commuté sur une source d'entrée interne auxiliaire.

1 Sélectionnez la source d'entrée auxiliaire Appuyez sur la touche [SRC].

Sélectionnez l'affichage "AUX".

2 Entrez en mode de sélection de l'affichage d'entrée auxiliaire

Appuyez sur la touche [NAME.S] pendant au moins 2 secondes.

Le nom de l'AUX actuellement sélectionné est clignotements.

3 Sélectionnez la source d'entrée auxiliaire Appuyez sur la touche [◀◀] ou [▶▶].

Chaque fois que l'on appuie sur la touche, on passe aux affichages ci-dessous.

- "AUX"
- "TV"
- "VIDEO"
- "GAME"
- "PORTABLE"
- "DVD"

4 Sortez du mode de sélection de l'affichage d'entrée auxiliaire

Appuyez sur la touche [NAME.S].



- Lorsque l'opération est interrompue pendant 10 secondes, le nom alors présent est sélectionné et le mode de sélection d'affichage d'entrée auxiliaire est fermé.

- L'affichage d'entrée auxiliaire peut être réglé seulement lorsque l'entrée auxiliaire intégrée ou l'entrée auxiliaire du KCA-S210A est utilisée.

Réglage de la position du panneau de commande

Réglage de l'angle ou de la position avant/arrière du panneau de commande.

1 Sélectionner la section de touches de fonction

Appuyez sur la touche [NEXT].

Appuyez plusieurs fois de suite sur la touche jusqu'à ce que "PNL" s'affiche au-dessus de la touche [4]/ [5].

2 Entrez en mode de réglage de position du panneau de commande

Appuyez sur la touche [4] ("PNL") (KDC-MP925/X879)/ [5] ("PNL") (KDC-X979).

3 Sélectionnez l'élément à régler

Appuyez sur la touche souhaitée [2] — [5].

Chaque fois que l'on appuie sur la touche, les éléments réglables se commutent comme indiqué ci-dessous.

Élément d'ajustement	Touche	Affichage
Le panneau se soulève	[2]	"ANG—"
Le panneau s'abaisse	[3]	"ANG+"
Le panneau glisse vers l'arrière.	[4]	"SLD—"
Le panneau glisse vers l'avant.	[5]	"SLD+"

4 Quittez le mode de réglage de la position du panneau de commande

Appuyez sur la touche [6] ("RTN").



- Le panneau de commande peut interférer avec le levier de changement de vitesse ou une autre pièce suivant l'angle de réglage du panneau de commande. Réglez l'angle pour éviter toute interférence.
- Lorsqu'un cadre en caoutchouc dur est montée. Ne l'utilisez pas avec le panneau glissé en position avant. Si c'est le cas, le cadre en caoutchouc dur heurtera le panneau lorsque l'angle est ajusté vers le bas.
- Aucun son n'est produit lorsque le panneau fonctionne.

Façade antivol

Vous pouvez détacher la façade de l'appareil et l'emmener avec vous, ce qui permet d'éviter les vols.

Retrait de la façade

1 Coupez le contact et appuyez sur la touche [SRC] pendant au moins 1 seconde.

Coupez l'alimentation et le panneau de commande se met à l'horizontale.



- Après que le délai programmé 'Réglage du temps d'attente après désactivation' (page 48).

2 Retirez le panneau arrière vers l'avant

Lorsque 'DSI (Disabled System Indicator)' (page 47) est réglé sur activé, DSI clignote.

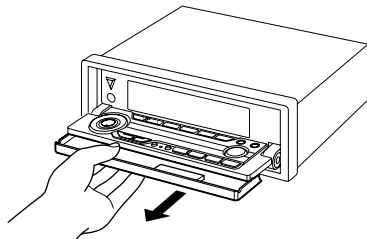

- La façade est une pièce de précision de l'équipement et elle peut être endommagée en cas de chocs ou de secousses. C'est pourquoi, vous devez garder la façade dans sa boîte spéciale lorsqu'elle est détachée.
- N'exposez pas la façade ou sa boîte aux rayons du soleil, à des températures excessives ou à l'humidité. Évitez aussi les endroits trop poussiéreux et ceux où l'appareil risque d'être éclaboussé.

Remettez en place le panneau arrière

1 Placez le panneau arrière sur son support.

2 Maintenez-le appuyé jusqu'à ce qu'il se verrouille.

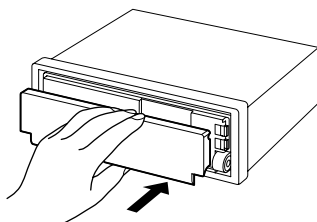

Caractéristiques générales

Fonction du KDC-MP925/KDC-X879

Commande du son

1 Sélectionnez la source pour l'ajustement

Appuyez sur la touche [SRC].

2 Sélectionner la section de touches de fonction

Appuyez sur la touche [NEXT].

Appuyez plusieurs fois de suite sur la touche jusqu'à ce que "AUD" s'affiche au-dessus de la touche [2].

Référez-vous à 'Remarques sur le système de touches multi-fonctions' (page 9).

3 Entrez en mode de commande du son

Appuyez sur la touche [2] ("AUD").

4 Sélectionnez la section de l'élément de réglage

Appuyez sur la touche [NEXT].

Appuyez plusieurs fois de suite sur la touche jusqu'à ce que l'élément de réglage souhaité s'affiche au-dessus de la touche [2] — [5].

1^{ère} section

Élément d'ajustement	Touche	Affichage
Grave	[2]	"BASS"
Moyenne	[3]	"MID"
Aigu	[4]	"TRE"
WOW	[5]	"WOW"

2^{ème} section

Élément d'ajustement	Touche	Affichage
Sub woofer*	[2]	"SW"
Filtre passe haut	[3]	"HPF"
Filtre passe bas*	[4]	"LPF"
Bruit	[5]	"LOUD"

3^{ème} section

Élément d'ajustement	Touche	Affichage
Balance & Fader	[2]	"BL/F"
Compensation du volume	[3]	"VOFF"

5 Sélectionnez l'élément de commande audio pour le réglage

Appuyez sur la touche [2] — [5].

Chaque fois que l'on appuie sur la touche [2] — [5], les éléments audio réglables sont commutés parmi les gammes de tous les tableaux de section d'étage sur les pages suivantes.

6 Réglez l'élément de commande audio

Appuyez sur la touche [◀◀] ou [▶▶].

Chaque fois que l'on appuie sur la touche, le réglage se commute comme indiqué ci-dessous.



- L'élément de réglage peut également être commandé avec la molette de volume. Se référer à 'Sélection du mode d'opération de la molette de volume' (page 14).

7 Sortez du mode de commande du son

Appuyez sur la touche [6] ("RTN").



- Le réglage du volume peut aussi être réglé en appuyant sur la touche [5].
- WOW peut être réglé quand SRS WOW ou Mémoire utilisateur est sélectionné dans 'System Q' (KDC-MP925/ X879) (page 24).
- Le volume peut être réglé quand SRS WOW est sélectionné dans 'System Q' (KDC-MP925/ X879) (page 24).
- * Ce mode est disponible seulement lorsque la 'Sortie de subwoofer' (page 23) est activée.

1^{ère} section

Touche [2]

Élément d'ajustement	Affichage	Gamme
Fréquences centrales graves*	"BASS F"	60/70/80/100 ou 150 Hz
Niveau des graves	"BASS L"	-8 — +8 dB
Facteur de qualité Q des graves*	"BASS Q"	1,00/1,25/1,50/2,00
Extension des graves*	"BASS Ext"	Activé/Désactivé

Touche [3]

Élément d'ajustement	Affichage	Gamme
Fréquences centrales moyennes*	"MIDDLE F"	0,5/1,0/1,5/2,0 kHz
Niveau des fréquences moyennes	"MIDDLE L"	-8 — +8 dB
Facteur qualité Q des fréquences moyennes*	"MIDDLE Q"	1,0/2,0

Touche [4]

Élément d'ajustement	Affichage	Gamme
Fréquences aigües centrales *	"TREBLE F"	10,0/12,5/15,0/17,5 kHz
Niveau des aigües	"TREBLE L"	-8 — +8 dB

Touche [5]

Élément d'ajustement	Affichage	Gamme
SRS WOW	"SRS WOW"	Désactivé/Bas/Haut
FOCUS	"FOCUS"	Désactivé/Bas/Haut
TruBass	"TruBass"	Activé/Désactivé
SRS 3D	"SRS 3D"	Activé/Désactivé



- * Fonction du KDC-X879
- En fonction de la valeur de réglage du facteur qualité des graves Q, les fréquences pouvant être configurées dans Fréquences centrales graves changent de la manière suivante.

Facteur de qualité Q des graves	Fréquence centrale des Basses
1,00/1,25/1,50	60/70/80/100
2,00	60/70/80/150

- Lorsque l'Extension des graves est activée, la réponse basse fréquence est étendue de 20%.
- WOW: TruBass, FOCUS et SRS 3D sont tous réglés avec les valeurs indiquées ci-dessous.

WOW	TruBass	FOCUS	SRS 3D
Haut	Activé	Haut	Activé
Bas	Activé	Bas	Activé
Désactivé	Désactivé	Désactivé	Désactivé

- TruBass: Assistance à la lecture pour un rendu des graves exceptionnel.
- FOCUS: Règle l'image du son en changeant virtuellement la position verticale des enceintes et en augmentant ou en diminuant le paysage sonore.
- SRS 3D: Pour un champ sonore SRS 3D naturel.
- SRS 3D ne peut être réglé quand la source est réglée sur tuner.

2^{ème} section

Touche [2]

Élément d'ajustement	Affichage	Gamme
Niveau sub woofer	"SW LEVEL"	-15 — +15
Phase du subwoofer	"PHASE"	Normal (0°)/ Vers l'arrière (180°)

Touche [3]

Élément d'ajustement	Affichage	Gamme
Filtre passe-haut avant	"X'OVER Front"	Aucun/40/60/80/100/ 120/150/180/220 Hz
Filtre passe-haut arrière	"X'OVER Rear"	Aucun/40/60/80/100/ 120/150/180/220 Hz

Touche [4]

Élément d'ajustement	Affichage	Gamme
Filtre passe-bas du subwoofer	"X'OVER Sub Woofer"	50/80/120/Aucun Hz

Touche [5]

Élément d'ajustement	Affichage	Gamme
Bruit	"LOUD"	Activé/Désactivé



- Bruit: Compenser les graves et les aigus lorsque le volume est bas.

3^{ème} section

Touche [2]

Élément d'ajustement	Affichage	Gamme
Balance	"BL"	Gauche 15 — Droite 15
Balance avant/arrière	"F"	Arrière 15 — Avant 15

Touche [3]

Élément d'ajustement	Affichage	Gamme
Compensation du volume	"VOL OFFSET"	-8 — 0



- Compensation du volume:
Le volume de chaque source peut être réglé différemment du volume de base.

Sortie de subwoofer

Activer ou désactiver la sortie du subwoofer.

Appuyez sur la touche [SW] pendant au moins 1 seconde.

Chaque fois que la touche est enfoncée la sortie du subwoofer est activée ou désactivée.

Lorsqu'elle est activée, "SUB WOOFER ON" est affiché.

Caractéristiques générales

Fonction du KDC-MP925/KDC-X879

System Q

Vous pouvez rappeler le meilleur réglage de son pré-réglé pour différents types de musique.

1 Sélectionnez la source à régler
Appuyez sur la touche [SRC].

2 Sélectionnez le type de son
Appuyez sur la touche [Q].

Chaque fois que l'on appuie sur la touche, le réglage du son change.

Réglage du son	Affichage
SRS WOW	"SRS WOW"
Naturel	"Natural"
Mémoire utilisateur	"USER"
Rock	"ROCK"
Pops (Musique pop)	"POPS"
Easy (Ambiance)	"EASY"
Top 40	"TOP 40"
Jazz	"JAZZ"



- Mémoire utilisateur: Les valeurs réglées sur la 'Commande du son' (page 22).
- Chaque valeur de réglage est changée avec le 'Réglage des enceintes' (page 24)
D'abord, sélectionnez le type d'enceinte avec le Réglage des enceintes.
- Lorsque le 'Système double zone' (page 25) est activé, le réglage de SRS WOW est désactivé.

Fonction du KDC-X979

System Q

Vous pouvez rappeler le meilleur réglage de son pré-réglé pour différents types de musique.

1 Sélectionnez la source à régler
Appuyez sur la touche [SRC].

2 Sélectionnez le type de son
Appuyez sur la touche [Q].

Chaque fois que l'on appuie sur la touche, le réglage du son change.

Réglage du son	Affichage
Naturel	"Natural"
Rock	"ROCK"
Pops (Musique pop)	"POPS"
Easy (Ambiance)	"EASY"
Top 40	"TOP 40"
Jazz	"JAZZ"
Mémoire utilisateur	"USER"
Installateur	"INSTALLER"



- Mémoire utilisateur: Les valeurs réglées sur la 'Réglage audio (mode PRO)' (page 28).
- Installateur: Les valeurs réglées sur la 'Réglage audio (mode PRO)' (page 28).
- Chaque valeur de réglage est changée avec le 'Réglage audio (mode PRO)' (page 28).
Sélectionnez d'abord, les dimensions de l'habitacle et le type d'enceinte à l'aide de 'Réglage audio (mode facile)' (page 28). Référez-vous à 'Remarques à propos du système de gestion audio' (page 12).

Fonction du KDC-MP925/KDC-X879

Réglage des enceintes

Accord fin pour que la valeur du System Q soit optimale en réglant le type d'enceinte.

1 Entrez en Veille

Appuyez sur la touche [SRC].

Sélectionnez l'affichage "STANDBY".

2 Entrez en mode de réglage des enceintes

Appuyez sur la touche [Q].

"SP SELECT" est affiché.

3 Sélectionnez le type d'enceinte

Appuyez sur la touche [2] — [5].

Chaque fois que l'on appuie sur la touche, le réglage change de la manière suivante.

Type d'enceinte	Touche	Affichage
ETEINT	[2]	"OFF"
Pour enceinte 5 & 4 pouces	[3]	"5/4"
Pour enceinte 6x9 & 6 pouces	[4]	"6*9/6"
Pour enceinte OEM	[5]	"OEM"

4 Sortez du mode de réglage des enceintes

Appuyez sur la touche [Q].

Dans le tuner SIRIUS, disque externe, source de l'entrée auxiliaire

Système double zone

Rend le son différent entre le canal avant et le canal arrière.

Envoyez en sortie le son de source interne par les canaux avant ou arrière et le son d'autres sources par le canal de double zone.

1 Sélectionnez la source

Appuyez sur la touche [SRC].

Sélectionnez la source de son à envoyer en sortie par le canal de double zone.

2 Sélectionner la section de touches de fonction

Appuyez sur la touche [NEXT].

Appuyez plusieurs fois de suite sur la touche jusqu'à ce que "2-ZN" s'affiche au-dessus de la touche [5]/ [2].

Référez-vous à 'Remarques sur le système de touches multi-fonctions' (page 9).

3 Entrez en mode de commande du Système double zone

Appuyez sur la touche [5] ("2-ZN") (KDC-MP925/X879)/ [2] ("2-ZN") (KDC-X979) .

4 Sélectionnez l'élément à régler

Appuyez sur la touche souhaitée [2] — [3].

Chaque fois que l'on appuie sur la touche, les éléments réglables se commutent comme indiqué ci-dessous.

Élément d'ajustement	Touche	Affichage	Gamme
Système double zone	[2]	"ON/OFF"	Activé/ Désactivé
Système double zone avant & arrière	[3]	"F ↔ R"	Avant/Arrière



Système double zone arrière:

L'avant est la source interne de cet appareil et l'arrière est le son d'une autre source.

Système double zone avant :

L'arrière est la source interne de cet appareil et l'avant est le son d'une autre source.

5 Quittez le mode de commande du système double zone

Appuyez sur la touche [6] ("RTN").

6 Sélectionnez la source

Appuyez sur la touche [SRC].

Sélectionner le son source devant être émis du canal de source interne.



- Le système double zone peut être utilisé avec les sources indiquées ci-dessous.
 - Entrée auxiliaire interne
 - KCA-S210A
 - CA-C1AX
 - Changeur/lecteur de disque externe
 - Tuner radio satellite SIRIUS
- Pendant que le Système double zone est activé, le réglage du Système double zone avant ou arrière est désactivé.

Réglez d'abord le Système double zone avant ou arrière et activez-le ensuite.
- Lorsque le système double zone est activé, il n'y a pas de commande audio de canal double zone ou tout autre effet.
- Lorsque vous utilisez le Système double zone en sélectionnant la source accessoire optionnelle pour la sortie du canal de double zone, vous ne pouvez sélectionner le disque externe comme source pour le canal de source interne.
- Lorsque "SRS WOW" est sélectionné dans 'System Q' (KDC-MP925/ X879) (page 24), le système double zone ne peut pas être activé et désactivé.

Désactivez aussi toutes les éléments de 'Commande du son' (KDC-MP925/ X879) (page 22).

Le système double zone ne peut pas être activé et désactivé même si un des éléments est activé.
- Le système double zone ne peut pas être utilisé si une unité de commande DAB est connectée.
- Lorsque le 'Système double zone' est activé, tous les paramétrage suivants sont ignorés.
 - "WOW"/ "PLI"/ "POSI"/ "PHASE"
('Commande du son' (KDC-X979) (page 26)
 - "Xover"/ "EQ"/ "DTA"
('Réglage audio (mode PRO)' (page 28)
 - System Q
('System Q' (KDC-X979) (page 24))
 - WOW/ X'OVER
('Commande du son' (KDC-MP925/X879) (page 22))
- Le Double Zone Système peut être utilisé uniquement lorsque l'enceinte arrière est réglée sur un autre mode que "None" dans la configuration 'Réglage audio (mode facile)' (page 28).

Fonctions de gestion du son

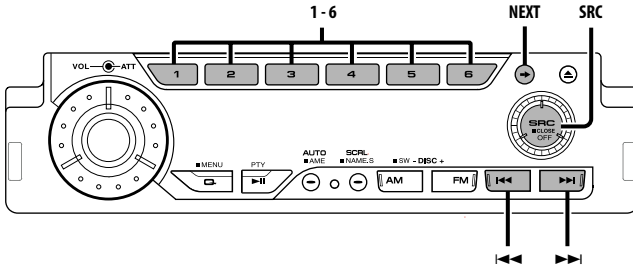

Commande du son

1 Sélectionnez la source pour l'ajustement
Appuyez sur la touche [SRC].

2 Sélectionner la section de touches de fonction

Appuyez sur la touche [NEXT].

Appuyez plusieurs fois de suite sur la touche jusqu'à ce que "AD CTRL" s'affiche au-dessus de la touche [2].

Référez-vous à 'Remarques sur le système de touches multi-fonctions' (page 9).

3 Entrez en mode de commande du son
Press the [2] ("AD CTRL") button.

4 Sélectionnez la section de l'élément de réglage

Appuyez sur la touche [NEXT].

Appuyez plusieurs fois de suite sur la touche jusqu'à ce que l'élément de réglage souhaité s'affiche au-dessus de la touche [2] — [5].

5 Sélectionnez l'élément de commande audio pour le réglage

Appuyez sur la touche [2] — [5].

Chaque fois que l'on appuie sur la touche [2] — [5], les éléments audio réglables sont commutés parmi les gammes de tous les tableaux de section d'étage sur les pages suivantes.

1^{ère} section

Fonctionnement de touche multifonctions	Élément de commande audio
[2] "PLII"	Réglage du Dolby Pro Logic II
[3] "WOW"	Réglage de SRS WOW
[4] "OFF"	Réglage désactivé
[5] "FINE"	[2] "PNRM" Réglage Panorama [3] "DIM" Commande de dimension [4] "CT-WIDTH" Commande de largeur centrale
	[2] "FOCUS" Réglage FOCUS [3] "TruBass-F" Réglage SRS TruBass Avant [3] "TruBass-R" Réglage SRS TruBass Arrière [4] "SRS 3D" Réglage SRS 3D



- Lorsque "MUSIC" est sélectionné en utilisant "PLII", il est possible de régler "PNRM", "DIM" et "CT-WIDTH" à l'aide de la fonction "FINE". Lorsque "WOW" est sélectionné, il est aussi possible de régler "FOCUS",

Réglage audio (mode facile)**1 Sélectionne le mode facile du réglage audio**

Voir 'Réglage audio' (page 48) et sélectionner "Audio Setup: Easy".

2 Sélectionnez la source pour l'ajustement
Appuyez sur la touche [SRC].**3 Sélectionner la section de touches de fonction**
Appuyez sur la touche [NEXT].

Appuyez plusieurs fois de suite sur la touche jusqu'à ce que "AD SET" s'affiche au-dessus de la touche [3].

Référez-vous à 'Remarques sur le système de touches multi-fonctions' (page 9).

4 Entrer dans le mode de configuration audio
Press the [3] ("AD SET") button.**5 Sélectionner l'élément de configuration audio pour le réglage**
Appuyez sur la touche [2] — [5].

Chaque fois que l'on appuie sur la touche [2] — [5], les éléments audio réglables sont commutés parmi les gammes de tous les tableaux de section d'étage sur les pages suivantes.

Fonctionnement de touche multifonctions	Élément de configuration audio
[2] "CABIN"	Réglage cabine
[3] [2] "FRONT" "SP-SEL" [3] "REAR" [4] "CNTR" [5] "SW"	Sélection d'enceinte avant Sélection d'enceinte arrière Centre de sélection des enceintes Sélection d'enceinte subwoofer
[4] [2] "FRONT" "SP-LEV" [2] "Front-R" [3] "REAR" [3] "Rear-L" [3] "Rear-R" [4] "CT/SW" [4] "Center" [4] "Sub Woofer" [5] "T-TONE**"	Niveau d'enceinte avant gauche Niveau d'enceinte avant droite Niveau d'enceinte arrière gauche Niveau d'enceinte arrière droite Niveau d'enceinte centrale Niveau d'enceinte subwoofer Tonalité de test du niveau des enceintes
[5] [2] "USER" "CALL" [3] "INST"	Appel utilisateur Appel Inst



- Vous pouvez rappeler la valeur que vous avez réglée dans le mode de réglage audio PRO en sélectionnant le "CALL". Se référer à 'Rappel de mémoire de configuration audio' (page 30).
- * Vous pouvez écouter le "T-TONE" lorsque vous l'avez synthétisé. Le niveau sonore est réduit lorsque "T-TONE" est sélectionné. Le son retourne au niveau normal lorsque la source d'origine est sélectionnée.

6 Régler l'élément de configuration audio**Appuyez sur la touche [◀] ou [▶].**

Chaque fois que l'on appuie sur la touche, le réglage se commut comme indiqué ci-dessous.

Élément de configuration audio	Gamme
Réglage cabine	DESACTIVE/ Compact/ Voiture grandeur nature/ Wagon 1/ Wagon 2/ MiniVan 1/ MiniVan 2/ Mini-fourgonnette (longue)
Sélection d'enceinte avant	O.E.M./ 4/ 5/ 6½/ 6¾/ 7 (pouce)/ 4#6/ 5#7/ 6#8/ 6#9/ 7#10
Sélection d'enceinte arrière	Aucun/ O.E.M./ 4/ 5/ 6½/ 6¾/ 7 (pouce)/ 4#6/ 5#7/ 6#8/ 6#9/ 7#10
Centre de sélection des enceintes	Aucun/ 2¾/ 1#1/6/ 2/ 4/ 5/ 6½/ Passe (pouce)
Sélection d'enceinte subwoofer	6½/ 8/ 10/ 12/ 15 Passe (pouce)/ Aucun
Niveau d'enceinte avant gauche	-10 — +10
Niveau d'enceinte avant droite	
Niveau d'enceinte arrière gauche	
Niveau d'enceinte arrière droite	
Niveau d'enceinte centrale	-10 — +10
Niveau d'enceinte subwoofer	



- L'élément de réglage peut également être commandé avec la molette de volume. Se référer à 'Sélection du mode d'opération de la molette de volume' (page 14).
- Vous pouvez sélectionner le niveau d'enceinte uniquement lorsque vous avez réglé l'enceinte sur autre chose que "None" à l'aide de "SP-SEL".

7 Sortir du mode de configuration audio**Appuyez sur la touche [6] ("RTN").****Réglage audio (mode PRO)****1 Sélectionne le mode PRO de la configuration audio**

Voir 'Réglage audio' (page 48) et sélectionner "Audio Setup: PRO".

2 Sélectionner l'élément de configuration audio pour le réglage

Sélectionnez un élément de réglage audio à ajuster en vous référant à l'étape 2-5 de 'Réglage audio (mode facile)' (page 28).

1^{ère} section

Fonctionnement de touche multifonctions		Élément de configuration audio	
[2] "X'Over"	[2] "FRONT" [3] "REAR" [4] "CNTR" [5] "SW" [5] "PHASE"		Filtre passe-haut avant Filtre passe-haut arrière Centre de filtre passe-haut Filtre passe-bas subwoofer Réglage de la phase du subwoofer
[3] "DTA"	[2] "FRONT" [3] "REAR" [4] "CNTR" [5] "SW"		DTA avant DTA arrière Centre DTA DTA subwoofer
[4] "EQ"	[2] "FRONT" [3] "REAR" [4] "CNTR"	[2] "BASS"* [3] "MID"* [4] "TRE"* [2] "BASS"* [3] "MID"* [4] "TRE"* [2] "BASS"* [3] "MID"* [4] "TRE"*	Réglage EQ basses avant Réglage EQ moyens avant Réglage EQ aigus avant Réglage EQ basses arrière Réglage EQ moyens arrière Réglage EQ aigus arrière Réglage EQ basses centre Réglage EQ moyens centre Réglage EQ aigus centre
[5] "SP- LEV"	[2] "FRONT" [3] "REAR" [4] "CT/SW"	[2] "Front-L" [2] "Front-R" [3] "Rear-L" [3] "Rear-R" [4] "Center" [4] "Sub Woofer"	SP-LEV avant gauche SP-LEV avant droit SP-LEV arrière gauche SP-LEV arrière droit SP-LEV centre SP-LEV subwoofer SP-LEV tonalité de test
*2	[5] "T-TONE"		



- * Les paramètres suivants peuvent être réglés à chaque pression les touches de fonction [2] "BASS", [3] "MID" ou [4] "TRE" de "EQ".
[2] "BASS" : "BASS F" (Fréquences centrales graves)
"BASS L" (Niveau des graves)
"BASS Q" (Facteur de qualité Q des graves)
[3] "MID" : "MID F" (Fréquences centrales moyennes)
"MID L" (Niveau des fréquences moyennes)
"MID Q" (Facteur qualité Q des fréquences moyennes)
[4] "TRE" : "TRE F" (Fréquences aigus centrales)
"TRE L" (Niveau des aigus)
"TRE Q" (Facteur Q d'aigus)
- *2 Vous pouvez écouter le "T-TONE" lorsque vous l'avez syntonsisé. Le niveau sonore est réduit lorsque "T-TONE" est sélectionné. Le son retourne au niveau normal lorsque la source d'origine est sélectionnée.
- X'over (Configuration du réseau de croisement)
Vous pouvez régler manuellement une fréquence de croisement des enceintes.
- DTA (Synchronisation numérique)
Réglez manuellement la synchronisation de la sortie son de chaque canal.
- EQ (Egaliseur)
Vous pouvez régler manuellement la courbe d'égaliseur.
- SP-LEV (Niveau d'enceinte)
Vous pouvez régler le volume à chaque position.

2^{ème} section

Fonctionnement de touche multifonctions		Élément de configuration audio	
[2] "MEMORY"	[2] "USER" [3] "INST"		Mémoire utilisateur Inst utilisateur
[3] "CALL"	[2] "USER" [3] "INST"		Appel utilisateur Appel Inst



- La valeur de configuration audio réglée peut être en sélectionnant "MEMORY". Cette dernière peut aussi être rappelée en sélectionnant "CALL". Se référer à la section 'Rappel de mémoire de configuration audio' (page 30).

3 Régler l'élément de configuration audio

Appuyez sur la touche [◀◀] ou [▶▶].

Chaque fois que l'on appuie sur la touche, le réglage se commut comme indiqué ci-dessous.

Élément d'ajustement	Gamme
Filtre passe-haut avant	Aucun/30 — 250 (Hz)
Filtre passe-haut arrière	
Centre de filtre passe-haut	
Filtre passe-bas subwoofer	30 — 250 (Hz)
Réglage de la phase du subwoofer	Normal/Vers l'arrière
DTA avant/ DTA arrière/ DTA subwoofer	0 — 20,33 (Pied)
Centre DTA	0 — 5,67 (Pied)
Fréquences centrales graves	60 — 400 (Hz)
Fréquences centrales moyennes	500 (Hz) — 3,15 (KHz)
Fréquences aigus centrales	4,00 (KHz) — 16,00 (KHz)
Niveau des graves/ Niveau des fréquences moyennes/ Niveau des aigus	-9 — +9 dB
Facteur de qualité Q des graves/ Facteur qualité Q des fréquences moyennes/ Facteur Q d'aigus	0,25/ 0,50/ 1,00/ 2,00
SP-LEV avant gauche/ SP-LEV avant droit/ SP-LEV arrière gauche/ SP-LEV arrière droit/ SP-LEV centre/ SP-LEV subwoofer	-10 — +10



- L'élément de réglage peut également être commandé avec la molette de volume. Se référer à 'Sélection du mode d'opération de la molette de volume' (page 14).
- Pour obtenir le meilleur son possible, commencer par régler les paramètres "CABIN" et "SP-SEL" à l'aide du 'Réglage audio (mode facile)' (page 28). Référez-vous à 'Remarques à propos du système de gestion audio' (page 12).
- Lorsque le 'Système double zone' (page 25) est activé, tous les paramétrage suivants sont ignorés.
- "X'over"/ "EQ" / "DTA"

4 Sortir du mode de configuration audio

Appuyez sur la touche [6] ("RTN").

Mémoire de configuration audio (mode PRO)

1 Sélectionne le mode PRO de la configuration audio

Voir 'Réglage audio' (page 48) et sélectionner "Audio Setup: PRO".

2 Sélectionnez la source pour l'ajustement

Appuyez sur la touche [SRC].

3 Sélectionner la section de touches de fonction

Appuyez sur la touche [NEXT].

Appuyez plusieurs fois de suite sur la touche jusqu'à ce que "AD SET" s'affiche au-dessus de la touche [3].

Référez-vous à 'Remarques sur le système de touches multi-fonctions' (page 9).

4 Entrer dans le mode de configuration audio

Appuyez sur la touche [3] ("AD SET").

5 Sélectionnez la section de l'élément de réglage

Appuyez sur la touche [NEXT].

Appuyez plusieurs fois de suite sur la touche jusqu'à ce que l'élément de réglage souhaité s'affiche au-dessus de la touche [2] — [5].

6 Sélectionner l'élément de configuration audio pour le réglage

Appuyez sur la touche [2] — [5].

Régler la configuration audio en vous référant à 'Réglage audio (mode PRO)' (page 28).

7 Sélectionner la section de l'élément de mémoire

Appuyez sur la touche [NEXT].

Appuyez plusieurs fois de suite sur la touche jusqu'à ce que "MEMORY" s'affiche au-dessus de la touche [2].

8 Sélectionner l'élément de mémoire

Appuyez sur la touche [2] ("MEMORY").

9 Enregistre la valeur réglée de configuration audio dans la mémoire

Appuyez sur la touche [2] ("USER")/ [3] ("INST") pendant au moins 2 secondes.

L'affichage "MEMORY" clignote 1 fois.

"USER": Les valeurs sont effacées de la mémoire si la batterie est retirée ou si la touche de réinitialisation est enfoncée.

"INST": Les valeurs sont conservées en mémoire même si la batterie est retirée ou si la touche de réinitialisation est enfoncée.

10 Sortir du mode de configuration audio

Appuyez sur la touche [6] ("RTN").

Rappel de mémoire de configuration audio

1 Entrer dans le mode de configuration audio

Appuyez sur la touche [3] ("AD SET").

2 Sélectionnez la section le rappel

Appuyez sur la touche [NEXT].

Appuyez plusieurs fois de suite sur la touche jusqu'à ce que "CALL" s'affiche au-dessus de la touche [3]/ [5].

3 Appeler la mémoire de configuration audio et sélectionner un élément pour appeler la valeur de la mémoire

Appuyez sur la touche [3]/ [5] ("CALL").



- Si vous avez réglé la configuration audio sur "Audio Setup: PRO" à l'aide de 'Réglage audio' (page 48), appuyer sur la touche [3]. Si vous avez réglé la configuration audio sur "Audio Setup: Easy", appuyer sur la touche [5].

4 Rappelle la valeur de la mémoire

Appuyez sur la touche [2] ("USER")/ [3] ("INST").

5 Sortir du mode de configuration audio

Appuyez sur la touche [6] ("RTN").

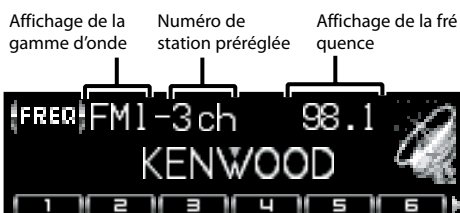
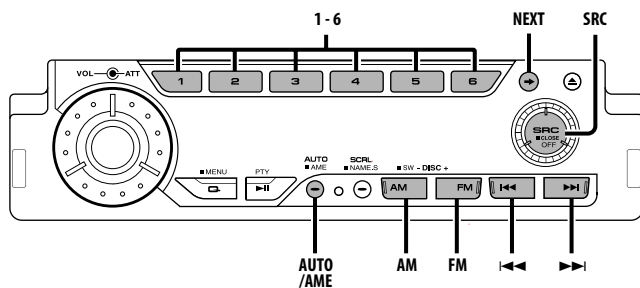

Mode d'accord

Choisissez le mode d'accord.

Appuyez sur la touche [AUTO].

Chaque fois que l'on appuie sur la touche, le mode d'accord change de la manière suivante.

Mode d'accord	Affichage	Opération
Recherche automatique	"Auto 1"	Recherche automatique d'une station.
Recherche de station pré-réglée	"Auto 2"	Recherche dans l'ordre in the des stations présentes dans la mémoire de pré-réglage.
Manuel	"Manual"	Contrôle de l'accord manuel normal.

Accord

Sélectionner la station.

1 Sélectionnez la source tuner

Appuyez sur la touche [SRC].
Sélectionnez l'affichage "TUNER".

2 Sélectionnez la bande

Appuyez sur la touche [FM] ou [AM].

Chaque fois que l'on appuie sur la touche [FM] la gamme d'onde change parmi FM1, FM2 et FM3.

3 Réglez une bande supérieure ou inférieure

Appuyez sur la touche [◀◀] ou [▶▶].

Fonctions du tuner

Fonction de commande à distance

Syntonisation à accès direct

Entrer dans le mode fréquence et accord.

1 Sélectionnez la bande

Appuyez sur la touche [FM] ou [AM].

2 Entrez en mode de syntonisation à accès direct

Appuyez sur la touche [DIRECT] de la télécommande.

"- - - -" est affiché.

3 Saisissez la fréquence

Appuyez sur les touches numériques de la télécommande.

Exemple:

Fréquence souhaitée	Appuyez sur la touche
92,1 MHz (FM)	[0], [9], [2], [1]
810 kHz (AM)	[0], [8], [1], [0]

Annuler la syntonisation à accès direct

Appuyez sur la touche [DIRECT] de la télécommande.

Mémoire de station pré-réglée

Mettre la station en mémoire.

1 Sélectionnez la bande

Appuyez sur la touche [FM] ou [AM].

2 Sélectionnez la fréquence à mettre en mémoire

Appuyez sur la touche [◀◀] ou [▶▶].

3 Sélectionner la section de touches de fonction

Appuyez sur la touche [NEXT].

Appuyez plusieurs fois sur la touche jusqu'à ce que "[1]" — "[6]" s'affichent au-dessus des touches [1] — [6].

Référez-vous à 'Remarques sur le système de touches multi-fonctions' (page 9).

4 Mettez en mémoire la fréquence

Appuyez sur la touche souhaitée [1] — [6] pendant au moins 2 secondes.

Le numéro pré-réglé affiché clignote 1 fois.

Sur chaque bande, 1 station peut être mise en mémoire sur chaque touche [1] — [6].

Entrée en mémoire automatique

Mettre automatiquement en mémoire les stations dont la réception est bonne.

1 Sélectionnez la bande pour l'entrée en mémoire automatique

Appuyez sur la touche [FM] ou [AM].

2 Ouvrez le mode entrée en mémoire automatique

Appuyez sur la touche [AME] pendant au moins 2 secondes.

Lorsque 6 stations qui peuvent être captées sont mises en mémoire, le mode entrée en mémoire automatique est fermé.

Accord pré-réglé

Rappeler les stations mises en mémoire.

1 Sélectionnez la bande

Appuyez sur la touche [FM] ou [AM].

2 Sélectionner la section de touches de fonction

Appuyez sur la touche [NEXT].

Appuyez plusieurs fois sur la touche jusqu'à ce que "[1]" — "[6]" s'affichent au-dessus des touches [1] — [6].

Référez-vous à 'Remarques sur le système de touches multi-fonctions' (page 9).

3 Rappelez la station

Appuyez sur la touche souhaitée [1] — [6].

Fonction de commande à distance

SNPP (Lecture par préréglage de nom de station)

Affichez le SNPS et sélectionnez la station.

1 Entrez en mode SNPP

Appuyez sur la touche [DNPP] sur la télécommande.

Lorsque "SNPP" est affiché, le système SNPS ou PS affiche les bandes FM1, FM2, FM3 et AM dans l'ordre.



- Si la station n'a pas de nom, c'est sa fréquence qui est affichée à la place.

Changer l'ordre d'affichage

Appuyez sur la touche [◀◀] ou [▶▶].

Changer la bande affichée

Appuyez sur la touche [FM] ou [AM].

2 Si la station que vous souhaitez est affichée

Appuyez sur la touche [OK] de la télécommande.

La station SNPS affichée est captée.

Annuler le mode SNPP

Appuyez sur la touche [DNPP] sur la télécommande.

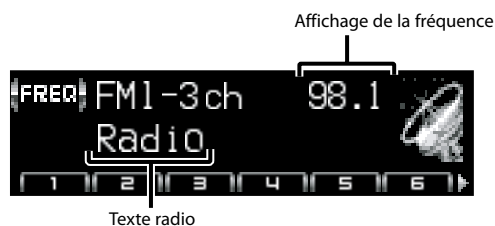
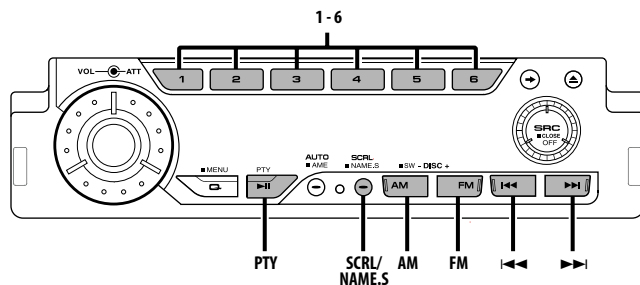

Défilement de texte radio

Faire défiler le texte radio affiché.

Appuyez sur la touche [SCRL].

Enregistrement d'une station comme PTY

Enregistrer un type de programme pour des stations n'ayant pas de données PTY.

1 Captez la station que vous désirez enregistrer

2 Sélectionnez le type de programme à enregistrer

Référez-vous à la section 'PTY (Type de Programme)' (page 35).

3 Enregistrez le type de programme

Appuyez sur la touche [NAME.S] pendant au moins 2 secondes.

Confirmer le type de programme

Appuyez sur la touche [SCRL].

Le type de programme est affiché pendant 5 secondes.

4 Sortez du mode PTY

Appuyez sur la touche [PTY].

Pré-régler le type de programme

Mettre le type de programme dans la mémoire des touches pré-réglées et le rappeler rapidement.

Pré-régler le type de programme

1 Sélectionnez le type de programme à pré-régler

Référez-vous à la section 'PTY (Type de Programme)' (page 35).

2 Pré-réglez le type de programme

Appuyez sur la touche souhaitée [1] — [6] pendant au moins 2 secondes.

Rappeler le type de programme pré-réglé

1 Entrez en mode PTY

Référez-vous à la section 'PTY (Type de Programme)' (page 35).

2 Rappelez le type de programme

Appuyez sur la touche souhaitée [1] — [6].

PTY (Type de Programme)

Sélectionner du type de programme et rechercher une station.

1 Entrez en mode PTY

Appuyez sur la touche [PTY].

"PTY Select" est affiché.



- Cette fonction ne peut pas être utilisée pendant un bulletin d'informations routières ou une réception AM.

2 Sélectionnez le type de programme

Appuyez sur la touche [FM] ou [AM].

No.	Type de programme	Affichage
1.	Discours	"All Speech"
2.	Musique	"All Music"
3.	Informations	"News"
4.	Informations	"Information"
5.	Sport	"Sports"
6.	Conversation	"Talk"
7.	Rock	"Rock"
8.	Rock classique	"Classic Rock"
9.	Hits adultes	"Adult Hits"
10.	Soft Rock	"Soft Rock"
11.	Top 40	"TOP 40"
12.	Musique Country	"Country"
13.	Chansons populaires	"Oldies"
14.	Soft	"Soft"
15.	Musique nostalgique	"Nostalgia"
16.	Jazz	"Jazz"
17.	Musique classique	"Classical"
18.	R & B	"Rhythm & Blues"
19.	Soft R & B	"Soft R & B"
20.	Langue	"Foreign Language"
21.	Musique religieuse	"Religious Music"
22.	Discours religieux	"Religious Talk"
23.	Personnalité	"Personality"
24.	Public	"Public"
25.	Université	"College"
26.	Météo	"Weather"



- Discours et Musique incluent les types de programmes ci-dessous.
Musique : No.7 — 19, 21
Discours: No.3 — 6, 20, 22 — 26
- Le type de programme peut être mis en mémoire sous les touches [1] — [6] puis rappelé rapidement. Référez-vous à la section 'Pré-régler le type de programme' (page 34).

3 Recherchez la station du type de programme sélectionné

Appuyez sur la touche [◀◀] ou [▶▶].

Lorsque vous désirez chercher d'autres stations, appuyez sur la touche [◀◀] ou [▶▶] de nouveau.



- Lorsque le type de programme sélectionné n'est pas trouvé, le message "NO PTY" est affiché. Sélectionnez un autre type de programme.

4 Sortez du mode PTY

Appuyez sur la touche [PTY].

Fonctions de contrôle de CD/MP3/WMA/disque externe

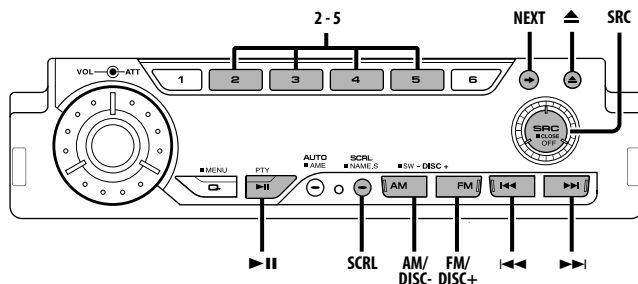

Lire des CD & MP3/WMA

Lorsqu'il n'y a pas de disque

1 Ouvrez le panneau de commande pour insérer le disque

Appuyez sur la touche [▲].

2 Insérez un disque.



- Lorsque la façade a été ouverte par glissement, elle pourrait gêner le levier de déplacement ou autre chose. Si cela se produit, faites attention et déplacez le levier de déplacement ou prenez une mesure appropriée, puis faire fonctionner l'appareil.



- Le son sera coupé temporairement pendant que la façade est en mouvement.

Lorsqu'il y a un disque

Appuyez sur la touche [SRC].

Sélectionnez l'affichage "Compact Disc".

Pause et lecture

Appuyez sur la touche [▶II].

Chaque fois que l'on appuie sur ce bouton, la

chanson se met en pause ou en lecture.

Ejectez le disque

1 Ejectez le disque

Appuyez sur la touche [▲].

2 Remettez le panneau de commande en position originale

Appuyez sur la touche [▲].



- Les disques de 3 pouces (8cm) ne peuvent pas être lus. Utiliser un adaptateur et les insérer dans cet appareil pourrait causer des dégâts.



- Les supports MP3/WMA que cet appareil peut lire sont des CD-ROM, CD-R, et CD-RW. Les formats des supports doivent être ISO 9660 Niveau 1, Niveau 2, Joliet, ou Romeo. Les méthodes et précautions à suivre pour écrire des données MP3/WMA sont abordées à la section 'Remarques sur la lecture de MP3/WMA' (page 10). Reportez-vous à cette section avant de créer vos supports MP3/WMA.

Lire un disque extérieur

Lire des disques présents dans le lecteur de disque optionnel connecté à cet appareil.

Appuyez sur la touche [SRC].

Sélectionnez l'affichage pour le lecteur de disque que vous désirez.

Exemples d'affichage:

Affichage	Lecteur de disque
"Compact Disc"	Lecteur de CD
"CD Changer"	Changeur de CD
"MD Changer"	Changeur de MD

Pause et lecture

Appuyez sur la touche [▶▶].

Chaque fois que l'on appuie sur ce bouton, il se met en pause ou en lecture.



- Les fonctions pouvant être utilisées et les informations affichées peuvent être différentes suivant les lecteurs de disques externes connectés.

Avance rapide et retour

Avance rapide

Maintenez la touche [▶▶] enfoncée.

Relâchez la touche pour reproduire le disque à partir de ce point.

Retour

Maintenez la touche [◀◀] enfoncée.

Relâchez la touche pour reproduire le disque à partir de ce point.

Recherche de plage/fichier

Recherche de chanson ou de disque dans le dossier MP3/WMA.

Appuyez sur la touche [◀◀] ou [▶▶].

Fonction du changeur de disques/MP3/WMA

Recherche de disque /dossier

Sélectionner le disque activé dans le changeur de disques ou le dossier enregistré sur le support MP3/WMA.

Appuyez sur la touche [DISC-] ou [DISC+].

Fonction de commande à distance

Recherche directe de plage/fichier

Recherche directe de plage/fichier par la saisie du numéro de plage/fichier.

1 Entrez le numéro de plage/fichier

Appuyez sur les touches numériques de la télécommande.

2 Effectuez une recherche de plage/fichier

Appuyez sur la touche [◀◀] ou [▶▶].

Annulation d'une recherche de plage/fichier

Appuyez sur la touche [▶▶].

Fonction de changeurs de disques avec commande à distance

Recherche directe de disque

Exécuter la recherche de disque en saisissant le numéro de disque.

1 Saisissez le numéro de disque

Appuyez sur les touches numériques de la télécommande.

2 Effectuez une recherche de disque

Appuyez sur la touche [DISC+] ou [DISC-].

Annulation d'une recherche directe de disque

Appuyez sur la touche [▶▶].

Répétition de Plage/Fichier/Disque/ Dossier

Réécouter la chanson, le disque dans le changeur de disque ou le dossier MP3/WMA que vous êtes en train d'écouter.

1 Sélectionner la section de touches de fonction

Appuyez sur la touche [NEXT].

Appuyez plusieurs fois de suite sur la touche jusqu'à ce que "REP" s'affiche au-dessus de la touche [4].

Référez-vous à 'Remarques sur le système de touches multi-fonctions' (page 9).

2 Activation ou désactivation de la lecture à répétition

Appuyez sur la touche [4] ("REP").

Chaque fois que l'on appuie sur le bouton, la fonction Répétition de la lecture change de la manière suivante.

En source CD & disque externe

Répétition de la lecture	Affichage
Répétition de plage (Dans le changeur de disque)	"Repeat ON" "Track Repeat ON"
Répétition de disque (Dans le changeur de disque)	"Disc Repeat ON"
Désactivé	"Repeat OFF"

En source MP3/WMA

Répétition de la lecture	Affichage
Répétition de fichier	"File Repeat ON"
Répétition de dossier	"Folder Repeat ON"
Désactivé	"Repeat OFF"

Lecture par balayage

Ecouter le début de chaque chanson du disque ou le dossier MP3/WMA que vous écoutez et rechercher la chanson que vous souhaitez écouter.

1 Sélectionner la section de touches de fonction

Appuyez sur la touche [NEXT].

Appuyez plusieurs fois de suite sur la touche jusqu'à ce que "SCAN" s'affiche au-dessus de la touche [2].

Référez-vous à 'Remarques sur le système de touches multi-fonctions' (page 9).

2 Lancement de la lecture par balayage Appuyez sur la touche [2] ("SCAN").

"Scan ON" est affiché.

3 Relâchez la touche lorsque vous entendez la chanson que vous souhaitez écouter

Appuyez sur la touche [2].

Lecture aléatoire

Ecoutez toutes les chansons du disque ou du dossier MP3/WMA dans un ordre aléatoire.

1 Sélectionner la section de touches de fonction

Appuyez sur la touche [NEXT].

Appuyez plusieurs fois de suite sur la touche jusqu'à ce que "RDM" s'affiche au-dessus de la touche [3].

Référez-vous à 'Remarques sur le système de touches multi-fonctions' (page 9).

2 Activation ou désactivation de la lecture aléatoire

Appuyez sur la touche [3] ("RDM").

Chaque fois que l'on appuie sur la touche, la lecture aléatoire est activée ou désactivée. Lorsqu'elle est activée, "Random ON" est affiché.



- Lorsque l'on appuie sur la touche [▶▶], la chanson suivante sélectionnée commence.

Fonction du changeur de disque

Lecture aléatoire du chargeur

Ecoutez les chansons de tous les disques présents dans le changeur de disque dans un ordre aléatoire.

1 Sélectionner la section de touches de fonction

Appuyez sur la touche [NEXT].

Appuyez plusieurs fois de suite sur la touche jusqu'à ce que "M.RDM" s'affiche au-dessus de la touche [5].

Référez-vous à 'Remarques sur le système de touches multi-fonctions' (page 9).

2 Activation ou désactivation de la lecture aléatoire du magasin

Appuyez sur la touche [5] ("M.RDM").

Chaque fois que l'on appuie sur la touche, la lecture aléatoire du chargeur est activée ou désactivée.

Lorsqu'elle est activée, "M.Random ON" est affiché.



- Lorsque l'on appuie sur la touche [▶▶], la chanson suivante sélectionnée commence.

Fonction du support MP3/WMA

Sélection de dossier

Sélectionner rapidement le dossier que vous voulez écouter.

1 Sélectionner la section de touches de fonction

Appuyez sur la touche [NEXT].

Appuyez plusieurs fois de suite sur la touche jusqu'à ce que "FSEL" s'affiche au-dessus de la touche [5].

Référez-vous à 'Remarques sur le système de touches multi-fonctions' (page 9).

2 Entrer en mode de sélection de dossier

Appuyez sur la touche [5] ("FSEL").

"FOLDER SELECT" est affiché.

Pendant le mode de sélection, les informations concernant le dossier sont affichées comme suit.

Affichage du nom de dossier

Affiche le nom de dossier actuel.



Affichage du numéro de dossier

Affiche le numéro du dossier appartenant au dossier en cours de sélection.

3 Sélectionnez le niveau du dossier

Appuyez sur la touche [FM] ou [AM].

Avec la touche [FM] vous diminuez d'un niveau et avec la touche [AM] vous augmentez d'un niveau.

Sélectionner un dossier dans le même niveau

Appuyez sur la touche [◀◀] ou [▶▶].

Avec la touche [◀◀] vous passez au dossier précédent, et avec la touche [▶▶] vous passez au dossier suivant.

Retourner au niveau le plus haut
Appuyez sur la touche [4] ("HOME").

Faire défiler l'affichage du nom de dossier

Appuyez sur la touche [SCRL].

4 Décidez quel dossier vous voulez écouter

Appuyez sur la touche [2] ("OK").

Lorsque l'on quitte le mode de sélection de dossier, le MP3/WMA qui se trouve dans le dossier affiché est joué.



- Les méthodes de déplacement vers d'autres dossiers en mode de sélection de dossier sont différentes de celles en mode de recherche de dossier. Pour plus de détails, voir la section 'Remarques sur la lecture de MP3/WMA' (page 10).

Annulation du mode de sélection de dossier

Appuyez sur la touche [3] ("EXIT").

Défilement du Texte/Titre

Faire défiler le texte du CD affiché ou le titre du MD.

Appuyez sur la touche [SCRL].

Fonction de changeurs de disques avec commande à distance

DNPP (Disc Name Preset Play)

Sélectionner le CD affiché dans le DNPS des CDs activés dans le changeur de disque.

1 Entrez en mode DNPP

Appuyez sur la touche [DNPP] sur la télécommande.

Lorsque "DNPP" est affiché, le DNPS est affiché dans l'ordre.

Affichage normal / sens inverse

Appuyez sur la touche [DISC-] ou [DISC+].

2 Lorsque le disque que vous voulez est affiché

Appuyez sur la touche [OK] de la télécommande.

Le disque affiché est en cours d'écoute.

Annuler le mode DNPP

Appuyez sur la touche [DNPP] sur la télécommande.

Caractéristiques de commande du tuner SIRIUS

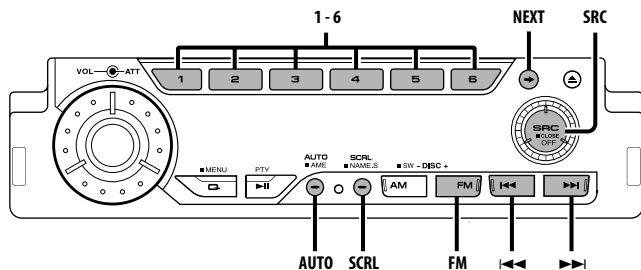

Affichage de la gamme d'onde

Numéro de canal



Sélectionnez le mode Radio Satellite SIRIUS

Sélection du Tuner Radio Satellite SIRIUS (accessoire en option) connecté à cet appareil.

Sélection du mode SIRIUS

Appuyez sur la touche [SRC].

Sélectionnez l'affichage "SIRIUS".



- Vous devez souscrire un abonnement pour recevoir les émissions par Radio Satellite SIRIUS. Consultez SIRIUS si le message "CALL 888-539 SIRIUS TO SUBSCRIBE" apparaît.
- La réception peut prendre un certain temps après avoir sélectionné la source SIRIUS.
- Si le signal de réception échoue, "Acquiring Signal" apparaît.

Mode de recherche de commutation

Réglez le mode de recherche de commutation.

Appuyez sur la touche [AUTO].

Chaque fois que l'on appuie sur la touche le mode de recherche se commute comme indiqué ci-dessous.

Affichage	Fonctionnement
"Channel"	Commande de recherche manuelle normale.
"Preset"	Recherche dans l'ordre des canaux pré-réglés en mémoire.

Sélectionner le canal

Sélection du canal.

Appuyez sur la touche [◀◀] ou [▶▶].

Recherche de canal

Sélection du canal et de la catégorie que vous voulez recevoir.

1 Sélectionner la section de touches de fonction

Appuyez sur la touche [NEXT].

Appuyez plusieurs fois de suite sur la touche jusqu'à ce que "CH+"/ "CH-" / "CS+" / "CS-" s'affiche au-dessus de la touche [2] — [5].

2 Sélectionnez l'élément à régler

Appuyez sur la touche souhaitée [2] — [5].

Chaque fois que l'on appuie sur la touche, les éléments réglables se commutent comme indiqué ci-dessous.

Élément d'ajustement	Touche	Affichage
Recherche descendante en catégorie	[2]	"CS—"
Recherche ascendante en catégorie	[3]	"CS+"
Recherche descendante de canal	[4]	"CH—"
Recherche ascendante de canal	[5]	"CH+"



- Vous ne pouvez utiliser cet appareil tant que toutes les informations de catégorie ne sont pas acquises.

Fonction de commande à distance

Syntonisation à accès direct

Entrée dans le canal et syntonisation.

1 Entrez en mode de syntonisation à accès direct

Appuyez sur la touche [DIRECT] de la télécommande.

2 Entrez dans le canal

Appuyez sur les touches numérotées.

3 Effectuez une recherche de canal

Appuyez sur la touche [◀◀] ou [▶▶].

Annuler la syntonisation à accès direct

Appuyez sur la touche [DIRECT] de la télécommande.



- Si aucune touche n'est sollicitée pendant 10 secondes, la Syntonisation à accès direct est automatiquement annulée.

- Vous pouvez sélectionner jusqu'au numéro de canal 223.
- S'il n'y a pas de signal dans le canal d'entrée, le message "NO CHANNEL" apparaît.
- S'il est impossible de recevoir de signal dans le canal d'entrée à cause de mauvaises conditions d'ondes radio ou d'autres problèmes, le message "Acquiring Signal" apparaît.

Sélection de la bande prééglée

Appuyez sur la touche [FM].

Chaque fois que l'on appuie sur la touche, la bande prééglée se commute entre SR1, SR2, SR3 et SR4.

Mémoire de canaux prééglés

Mise en mémoire du canal.

1 Sélectionnez la bande prééglée

Appuyez sur la touche [FM].

2 Sélectionnez le canal à mettre en mémoire

Appuyez sur la touche [◀◀] ou [▶▶].

3 Sélectionner la section de touches de fonction

Appuyez sur la touche [NEXT].

Appuyez plusieurs fois sur la touche jusqu'à ce que "[1]" — "[6]" s'affichent au-dessus des touches [1] — [6].

Référez-vous à 'Remarques sur le système de touches multi-fonctions' (page 9).

4 Mettez le canal en mémoire

Appuyez sur la touche souhaitée [1] — [6] pendant au moins 2 secondes.

L'affichage du numéro de prééglage clignote une fois.

Sur chaque bande, 1 canal peut être attribué en mémoire à chaque touche [1] — [6].



- Seul le numéro de canal est enregistré. Les informations de catégorie ne sont pas enregistrées.

Syntonisation de pré réglage

Rappel des canaux mémorisés.

1 Sélectionnez la bande de pré réglage

Appuyez sur la touche [FM].

2 Sélectionner la section de touches de fonction

Appuyez sur la touche [NEXT].

Appuyez plusieurs fois sur la touche jusqu'à ce que "[1]" — "[6]" s'affichent au-dessus des touches [1] — [6].

Référez-vous à 'Remarques sur le système de touches multi-fonctions' (page 9).

3 Rappel du canal

Appuyez sur la touche souhaitée [1] — [6].

Balayage de canaux

Chaque canal recevable est vérifié pendant 10 secondes.

1 Lancez le balayage des canaux

Appuyez sur la touche [AUTO] pendant au moins 1 seconde.

L'affichage du numéro de canal clignote.

2 Arrêtez-le lorsque la chanson que vous souhaitez écouter est reçue

Appuyez sur la touche [AUTO] pendant au moins 1 seconde.

Défilement de texte de la source tuner SIRIUS

Fait défiler le nom du canal affiché et d'autres éléments.

Appuyez sur la touche [SCRL].

Fonctions de commande radio HD

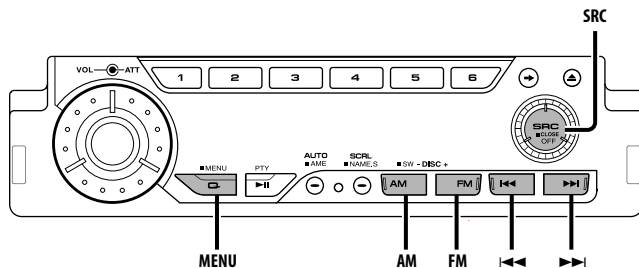

Affichage de la gamme d'onde

Affichage de la fréquence



Accord

Sélectionner la station.

1 Sélectionner une source radio HD

Appuyez sur la touche [SRC].

Sélectionnez l'affichage "HD RADIO".

2 Sélectionner la bande HF

Appuyez sur la touche [FM].

Chaque fois que l'on appuie sur la touche [FM] la gamme d'onde change parmi HF1, HF2 et HF3.

Sélectionner la bande HA

Appuyez sur la touche [AM].

3 Réglez une bande supérieure ou inférieure

Appuyez sur la touche [◀◀] ou [▶▶].



- Lorsque vous connectez une radio HD, les fonctions de tuner de l'appareil sont désactivées et commutées sur les fonctions de tuner de radio HD. Une partie des méthodes de réglage, y compris le mode de syntonisation, changera.
- Avec le tuner de radio HD, vous pouvez utiliser les fonctions similaires pour 'Mémoire de station pré-réglée' et 'Accord pré-réglé' des fonctions de tuner.

Référez-vous aux fonctions du tuner pour savoir comment utiliser ces fonctions.

- La fonction RDS ne sera plus disponible.
- La radio HD ne peut être sélectionnée comme source à double zone.

Entrée en mémoire automatique

Mettre automatiquement en mémoire les stations dont la réception est bonne.

1 Sélectionnez la bande pour l'entrée en mémoire automatique

Appuyez sur la touche [FM] ou [AM].

2 Entrez en mode menu

Appuyez sur la touche [MENU] pendant au moins 1 seconde.

"MENU" est affiché.

3 Sélectionnez le mode d'entrée en mémoire automatique

Appuyez sur la touche [FM] ou [AM].

Sélectionnez l'affichage "Auto Memory".

4 Ouvrez le mode entrée en mémoire automatique

Appuyez sur la touche [◀◀] ou [▶▶] pendant au moins 2 secondes.

Lorsque 6 stations qui peuvent être captées sont mises en mémoire, le mode entrée en mémoire automatique est fermé.

5 Sortez du mode menu

Appuyez sur la touche [MENU].



- La méthode de réception peut être commutée avec le réglage de 'Réglage du mode de réception' (page 50).

A propos du menu

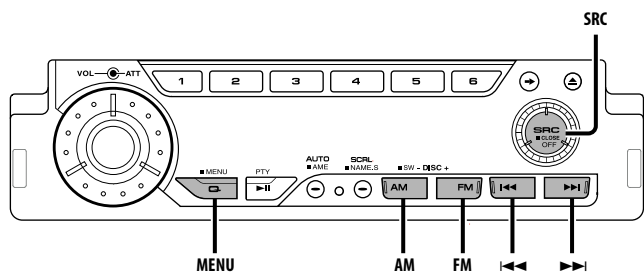

Affichage des menus



A propos du menu

Activer en cours de fonctionnement des fonctions de signaux sonores etc.

La méthode de base d'utilisation du système du menu est expliquée ici. Les références pour les éléments du menu et leur réglage se trouve après l'explication de cette opération.

1 Entrez en mode menu

Appuyez sur la touche [MENU] pendant au moins 1 seconde.

"MENU" est affiché.

2 Sélectionnez l'élément du menu

Appuyez sur la touche [FM] ou [AM].

Exemple: Lorsque vous voulez activer le signal sonore, sélectionnez l'affichage "Beep".

3 Réglez l'élément du menu

Appuyez sur la touche [◀◀] ou [▶▶].

Exemple: Lorsque "Beep" est sélectionné, chaque fois que l'on appuie sur la touche, on commute sur "Beep: ON" ou "Beep: OFF". Sélectionnez l'un d'eux comme réglage.

Vous pouvez continuer en retournant à l'étape 2 et en réglant d'autres éléments.

4 Sortez du mode menu

Appuyez sur la touche [MENU].



- Lorsque d'autres éléments pour lesquels la méthode de fonctionnement normale ci-dessus est applicable sont affichés, on entre ensuite dans le graphique de réglage. (Normalement les réglages au sommet du graphique sont les réglages d'origine.) De plus, l'explication des éléments pour lesquels la méthode n'est pas applicable ('Ajustement manuel de l'horloge' etc.) sont exposés étape par étape.

A propos du menu

Mode veille (Mode éclairage seulement)

Code de sécurité

Puisqu'il faut l'autorisation du code de sécurité lorsqu'il est retiré du véhicule, la personnalisation de cet appareil à l'aide du Code de Sécurité aide à éviter les vols.



- Lorsque la fonction code de sécurité est activée, le code ne peut pas être changé et la fonction ne peut pas être désactivée.

Remarque, le code de sécurité peut être composé de 4 chiffres de votre choix.

1 Entrez en mode veille

Appuyez sur la touche [SRC].

Sélectionnez l'affichage "STANDBY".

2 Entrez en mode menu

Appuyez sur la touche [MENU] pendant au moins 1 seconde.

Lorsque "MENU" est affiché, "Security" est affiché.

3 Entrez en mode code de sécurité

Appuyez sur la touche [◀◀] ou [▶▶] pendant au moins 1 seconde.

Lorsque "ENTER" est affiché, "CODE" est affiché.

4 Sélectionnez les chiffres à saisir

Appuyez sur la touche [◀◀] ou [▶▶].

5 Sélectionnez les numéros du code de sécurité

Appuyez sur la touche [FM] ou [AM].

6 Répétez les étapes 4 et 5, et complétez le code de sécurité.

7 Confirmez le code de sécurité

Appuyez sur la touche [▶▶] pendant au moins 3 secondes.

Lorsque "RE-ENTER" est affiché, "CODE" est affiché.

8 Effectuez les opérations des étapes 4 à 7 et saisissez de nouveau le code de sécurité.

"APPROVED" est affiché.

La fonction code de sécurité est activée.



- Lorsqu'un code erroné est saisi aux étapes 4 à 6, répétez la procédure depuis l'étape 4.

Appuyez sur la touche de réinitialisation et quand il est retiré de la source d'alimentation de la batterie

1 Allumez l'alimentation.

2 Effectuez les opérations des étapes 4 à 7 et saisissez le code de sécurité.

"APPROVED" est affiché.

L'appareil peut être utilisé.

Tonalité capteur tactile

Activer/Désactiver le signal sonore de contrôle d'opération (bip).

Affichage	Réglage
"Beep: ON"	Le bip est entendu.
"Beep: OFF"	Le bip est annulé.

Ajustement manuel de l'horloge



- Ce réglage peut être fait lorsque la fonction 'Synchronisation de l'horloge' (page 47) est désactivée.

1 Sélectionnez le mode d'ajustement de l'horloge

Appuyez sur la touche [FM] ou [AM].

Sélectionnez l'affichage "Clock Adjust".

2 Entrez en mode d'ajustement de l'horloge

Appuyez sur la touche [◀◀] ou [▶▶] pendant au moins 1 seconde.

L'affichage de l'horloge clignote.

3 Réglez les heures

Appuyez sur la touche [FM] ou [AM].

Réglez les minutes

Appuyez sur la touche [◀◀] ou [▶▶].

4 Sortez du mode d'ajustement de l'horloge

Appuyez sur la touche [MENU].

Réglage de la date

1 Sélectionnez le mode de réglage de la date

Appuyez sur la touche [FM] ou [AM].

Sélectionnez l'affichage "Date Adjust".

2 Entrez en mode de réglage de la date

Appuyez sur la touche [◀◀] ou [▶▶] pendant au moins 1 seconde.

L'affichage de la date clignote.

3 Sélectionner l'élément (jour, mois, ou année) à régler

Appuyez sur la touche [◀◀] ou [▶▶].

Les éléments qui clignent sont ceux qui peuvent être ajustés.

4 Réglez chaque élément

Appuyez sur la touche [FM] ou [AM].

5 Répétez les opérations des étapes 3 et 4 et régler la date.

6 Sortez du mode de réglage de la date

Appuyez sur la touche [MENU].

Mode date

Régler le format de la date.

1 Sélectionnez le mode date

Appuyez sur la touche [FM] ou [AM].

Sélectionnez l'affichage "Date Mode".

2 Sélectionnez le format de la date

Appuyez sur la touche [◀◀] ou [▶▶].

Synchronisation de l'horloge

Synchroniser les données temps de la station RDS avec l'horloge de cet appareil.

Affichage	Réglage
"SYNC: OFF"	Réglez l'heure manuellement.
"SYNC: ON"	Synchronise l'heure.



- Il faut 3 ou 4 minutes pour synchroniser l'horloge.

DSI (Disabled System Indicator)

Un indicateur rouge clignotera sur l'appareil après que la façade aura été enlevée, pour mettre en garde les éventuels voleurs.

Affichage	Réglage
"DSI: ON"	La LED clignote.
"DSI: OFF"	LED éteinte.

Eclairage sélectionnable

Sélectionner la couleur verte ou rouge pour l'éclairage de la touche.

Affichage	Réglage
"Button: Red"	La couleur de l'éclairage est rouge.
"Button: Green"	La couleur de l'éclairage est verte.

Réglage du témoin triangle

Règle le mode de clignotement lors du réglage du système de témoin triangle (tel que contrôle audio, réglage audio, réglage de système multi-touche).

Affichage	Réglage
"TRIAGL Blink:ON"	Le témoin triangle clignote.
"TRIAGL Blink:OFF"	Le témoin triangle ne clignote pas.

Sélection du type de police

Sélectionner la police d'affichage.

1 Sélectionnez le mode de sélection du type de police

Appuyez sur la touche [FM] ou [AM].

Sélectionnez l'affichage "Font Select".

2 Sélectionnez la police

Appuyez sur la touche [◀◀] ou [▶▶].

Variateur d'intensité

Diminuer l'intensité de l'affichage de l'appareil lorsque la lumière du véhicule est allumée.

Affichage	Réglage
"Dimmer: ON"	L'intensité de l'affichage diminue.
"Dimmer: OFF"	L'intensité de l'affichage ne diminue pas.

Réglage du temps d'attente après désactivation

Régler le temps d'attente nécessaire avant que la façade soit cachée une fois que l'appareil a été éteint.

La façade ne peut être retirée qu'après l'écoulement du temps d'attente défini.

Affichage et réglage
"Off Wait : 0sec"
:
"Off Wait : 3sec" (Réglage d'origine)
:
"Off Wait : 25sec"

Mode veille (Mode éclairage seulement)

Ejecter le réglage d'angle

Cette fonction règle l'ouverture et la fermeture du panneau lorsqu'un disque est inséré et lorsqu'il est éjecté.

Affichage	Réglage
"Eject ANG: Slope"	Ouvre et ferme le panneau après le réglage de l'angle du panneau de contrôle en position horizontale.
"Eject ANG: Level"	Ouvre et ferme le panneau en même temps que le maintien de l'angle du panneau de contrôle à l'angle réglé.

Mode veille (Mode éclairage seulement)

Réglage d'action du panneau

Règle le mouvement du panneau lorsque l'action du panneau (mouvement arrière/avant) est réglé sur sa position la plus extrême.

Affichage	Réglage
"Panel Control:1"	Aucun angle ne peut être ajusté si la position du panneau a été réglée sur sa position la plus extrême. De plus, vous devez régler l'angle en dessous de la position horizontale, l'angle est réglé sur l'horizontale lorsque vous réglez le panneau sur sa position la plus extrême.
"Panel Control:2"	L'angle peut être réglé quelle que soit la position du panneau.

Fonction du KDC-X879

Réglage System Q

Réglage pour que l'affichage indique ou non les valeurs du facteur Q (fréquences centrales graves, facteur de qualité des graves, extension des graves, fréquences centrales moyennes, facteur de qualité des fréquences moyennes et fréquences aiguës centrales) en mode de commande du son.

Affichage	Réglage
"System Q: ON"	Les valeurs du System Q sont affichées.
"System Q: OFF"	Les valeurs du System Q ne sont pas affichées.

Fonction du KDC-X979

Réglage audio

Commute entre le mode facile et le mode PRO (pour un réglage détaillé) pendant le réglage audio.

Affichage	Réglage
"Audio Setup:Easy"	Sélectionne le mode de réglage rapide audio.
"Audio Setup:PRO"	Sélectionne le mode de réglage détaillé audio.



- Référez-vous à 'Réglage audio (mode facile)' (page 28) et 'Réglage audio (mode PRO)' (page 28).
"Audio Setup:Easy" : [CABIN] [SP-SEL] [SP-LEV] [CALL]
"Audio Setup:PRO" : [X'over] [DTA] [EQ] [SP-LEV] [MEMORY] [CALL]

Mode veille (Mode éclairage seulement)

Réglage de mise en sourdine de l'amplificateur intégré

Active ou désactive la commande de mise en sourdine de l'amplificateur intégré. L'activation de cette commande accentue la qualité de la sortie préampli.

Affichage	Réglage
"AMP Mute: OFF"	L'amplificateur intégré est activé.
"AMP Mute: ON"	L'amplificateur intégré est désactivé.

Fonction du KDC-X979/KDC-X879

B.M.S. (Bass Management System)

Régler le niveau d'accentuation des graves de l'amplificateur externe en utilisant l'unité principale.

Affichage	Réglage
"AMP Bass: Flat"	Le niveau d'accentuation des graves est nul.
"AMP Bass: +6"	Le niveau d'accentuation des graves est bas (+6dB).
"AMP Bass: +12"	Le niveau d'accentuation des graves est moyen (+12dB).
"AMP Bass: +18"	Le niveau d'accentuation des graves est élevé (+18dB).



- Référez-vous au catalogue ou au mode d'emploi pour connaître quels sont les amplificateurs de puissance qui peuvent être commandés à partir de cet appareil.
- Il existe deux types d'amplificateurs, les premiers peuvent être réglés de Flat jusqu'à +18 dB, et les autres modèles peuvent être réglés de Flat jusqu'à +12 dB.
Si l'amplificateur qui est connecté peut uniquement être réglé sur +12, il ne marchera pas correctement même si "AMP Bass: +18" est sélectionné.

Fonction du KDC-X979/KDC-X879

Compensation de la fréquence par B.M.S.

Régler la fréquence centrale accentuée par le système B.M.S.

Affichage	Réglage
"AMP FRQ: Normal"	Accentuer avec la fréquence centrale normale.
"AMP FRQ: Low"	Diminue la fréquence centrale normale de 20%.

Informations routières

Passer automatiquement aux informations routières lorsqu'un bulletin d'informations routières commence même si vous n'êtes pas en train d'écouter la radio.

Affichage	Réglage
"TI: ON"	La fonction Informations routières est activée.
"TI: OFF"	La fonction Informations routières est désactivée.

Lorsqu'un bulletin d'informations routières commence, "Traffic Info"/ "Announcement" est affiché et l'autoradio bascule sur les informations routières.



- Pendant la réception d'une station AM lorsque la fonction d'informations routières est activée, l'autoradio passe à une station FM.
- Pendant la réception d'informations routières, le volume réglé est mémorisé automatiquement et la fois suivante où l'autoradio passe aux informations routières, ce sera automatiquement le volume précédemment mémorisé.

Capter d'autres stations d'informations routières (En source tuner)

Appuyez sur la touche [◀◀] ou [▶▶].



- Le passage aux informations routières peut se faire lorsque l'on écoute la radio.

En réception FM

CRSC (Clean Reception System Circuit - Circuit de réception nette)

Faites passer temporairement la réception du mode stéréo au mode mono afin de réduire les parasites lorsque vous écoutez une station FM.

Affichage	Réglage
"CRSC: ON"	Le système CRSC est activé.
"CRSC: OFF"	Le système CRSC est désactivé.



- Les champs électriques puissants (comme les lignes électriques) peuvent causer une instabilité de la qualité sonore lorsque le système CRSC est activé. Dans ce type de situation, désactivez-le.

En mode Radio HD

Mode d'accord

Définit le mode d'accord.

Mode d'accord	Affichage	Fonction
Recherche automatique	"Seek mode: Auto 1"	Recherche automatique d'une station.
Recherche de station pré-réglée	"Seek mode: Auto 2"	Recherche dans l'ordre in des stations présentes dans la mémoire de pré-réglage.
Manuel	"Seek mode: Manual"	Contrôle de l'accord manuel normal.

A propos du menu

En mode Radio HD

Réglage du mode de réception

Etablir le mode de réception.

1 Sélectionner le mode de réception

Appuyez sur la touche [FM] ou [AM].

Sélectionnez l'affichage "Receive Mode".

2 Entrer dans le mode de réception

Appuyez sur la touche [◀◀] ou [▶▶] pendant au moins 1 seconde.

3 Régler le mode de réception

Appuyez sur la touche [FM] ou [AM].

Chaque fois que la touche est enfoncée le mode de réception est commuté comme indiqué ci-dessous.

Mode d'accord	Affichage	Fonction
Mode automatique	"Auto"	Les émissions analogiques et les émissions numériques seront commutées automatiquement. Lorsque les deux sont en cours de transmission, les émissions numériques auront la priorité.
Numérique	"Digital"	Émissions numériques uniquement.
Analogique	"Analog"	Émissions analogiques uniquement.

4 Sortir du mode de réception

Appuyez sur la touche [MENU].



- Même en réglage "Auto", une émission analogique sera reçue durant la réception d'un mode jeu de balle (programme d'émission non différée).

En mode Radio HD

Entrée en mémoire automatique

Pour connaître la méthode de fonctionnement, référez-vous à la section 'Entrée en mémoire automatique' (page 44).

Défilement du texte

Régler le défilement du texte affiché.

Affichage	Réglage
"Scroll: Auto"	Répète le défilement.
"Scroll: Manual"	Défile lorsque l'affichage change.



- Le texte qui défile est indiqué ci-dessous.

- Texte CD
- Nom du dossier/ Nom du fichier/ Titre de chanson/ Nom d'artiste/ Nom d'album
- Titre du MD
- Texte radio
- Texte de la source tuner SIRIUS, Source radio HD, comprenant le nom du canal, etc.

Réglage de l'affichage d'entrée auxiliaire incorporé

Régler la fonction d'entrée auxiliaire incorporée.

Affichage	Réglage
"Builtin AUX: OFF"	Lors de la sélection de la source, il n'y a pas d'entrée auxiliaire.
"Builtin AUX: ON"	Lors de la sélection de la source, il y a entrée auxiliaire.

En source tuner SIRIUS

Affichage de l'identification SIRIUS [ESN]

Affichage de l'identification SIRIUS (Numéro de série électronique).

Affichage
"ESN: *****"



- Identification N° de série et SIRIUS [ESN]
Il est important de conserver le numéro de série et d'identification électronique SIRIUS de l'unité pour l'activation de service et les modifications de service futures éventuelles.

Mode veille (Mode éclairage seulement)

Réglage de lecture CD

En cas de problème de lecture d'un CD de format spécial, ce réglage force la lecture du CD.

Affichage	Réglage
"CD READ: 1"	Lecture de CD et MP3/WMA.
"CD READ: 2"	Lecture de CD forcée.



- Le réglage "CD READ: 2" ne peut lire les MP3/WMA. Certains CD de musique peuvent ne pas être lus même en mode "CD READ: 2".

Fonction du KDC-X979
Mode veille (Mode éclairage seulement)

Téléchargement d'image

Téléchargement de films et de papiers peints. Les images téléchargées peuvent être utilisées pour l'affichage de cet appareil.

1 Insérez un CD-R/CD-RW.

Insérez un CD-R/CD-RW contenant des fichiers à télécharger dans cet appareil.

Veuillez-vous référer à 'Lire des CD & MP3/WMA' (page 36) pour plus de détails.

Notre URL <http://www.kenwood.net-disp.com> décrit comment graver un CD-R/CD-RW.

2 Entrez en Veille

Appuyez sur la touche [SRC].

Sélectionnez l'affichage "STANDBY".

3 Entrez en mode menu

Appuyez sur la touche [MENU] pendant au moins 1 seconde.

"MENU" est affiché.

4 Sélectionnez le mode téléchargement

Appuyez sur la touche [FM] ou [AM].

Sélectionnez l'affichage "DISP Data DL".

5 Passez en mode de téléchargement

Appuyez sur la touche [◀◀] ou [▶▶].

"File Check!" est affiché.

6 Sélectionnez les fichiers à télécharger

Appuyez sur la touche [FM] ou [AM].

7 Commencez le téléchargement

Appuyez sur la touche [◀◀] ou [▶▶] pendant au moins 2 secondes.

"Downloading" est affiché.

Lorsque le téléchargement prend fin, l'indication "Finished Download" s'affiche.



- Le téléchargement d'images peut prendre jusqu'à 10 minutes.



Niveau de dégradés

Annulation du téléchargement

Appuyez sur la touche [MENU].

8 Quittez le mode de téléchargement

Appuyez sur la touche [MENU].



- Le nombre de fichiers pouvant être téléchargés.
 - Film téléchargé : 1 fichier
 - Papier peint : 1 fichier
- Lorsqu'un film est téléchargé, il écrase le dernier film téléchargé.
De même, lorsqu'un nouveau papier peint est téléchargé, il écrase le papier peint précédemment téléchargé.
Il est impossible de supprimer les images téléchargées.
- Les images téléchargées peuvent être utilisées pour l'affichage.
'Partie graphique/ Commutation d'affichage d'analyseur de spectre' (page 18)
'Sélection du papier peint' (page 18)
- Lorsqu'il est impossible de télécharger des images dans cet appareil, il est possible que ce soit à cause d'un problème de méthode d'écriture de CD-R/CD-RW.
Veuillez-vous référer à l'URL <http://www.kenwood.net-disp.com>, et gravez à nouveau le CD-R/CD-RW.

A propos du menu

Fonction du KDC-X979/KDC-X879
Avec connexion d'appareil LX AMP

Commandes AMP

Vous pouvez contrôler la LX AMP connectée à l'appareil.

1 Sélectionnez le mode de commande AMP

Appuyez sur la touche [FM] ou [AM].

Sélectionnez l'affichage "AMP Control".

2 Entrez en mode de commande AMP

Appuyez sur la touche [◀◀] ou [▶▶].

pendant au moins 1 seconde.

3 Sélectionnez l'élément de commande AMP pour le réglage

Appuyez sur la touche [FM] ou [AM].



- Pour connaître les détails de l'élément de commande AMP, consultez le manuel d'utilisation joint à la lampe LX AMP.

4 Réglez le mode de commande AMP

Appuyez sur la touche [◀◀] ou [▶▶].

5 Quitter le mode de commande AMP

Appuyez sur la touche [MENU].



- L'opération LX AMP ne peut pas être utilisée en mode d'attente.

Sélection de l'opération de la molette de volume

Des éléments divers peuvent être réglés à l'aide de la molette de volume.

Affichage	Réglage
"Rotary SEL:ON"	La molette de volume peut être utilisée pour le réglage de l'élément.
"Rotary SEL:OFF"	La molette de volume ne peut pas être utilisée pour le réglage de l'élément.



- Pour utiliser la molette de volume pour le réglage de l'élément, sélectionner "Rotary SEL: ON" et appuyer sur la touche [1] dans chaque mode de réglage.

Opérations de base de la télécommande

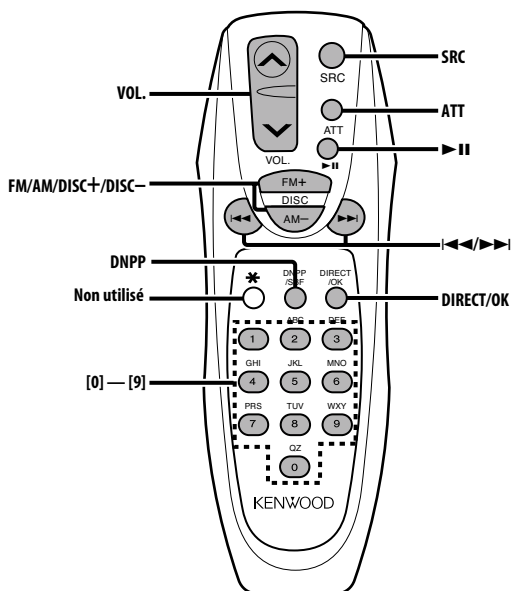

Recharger et remplacer la pile

Utiliser deux piles format "AA".

Faire coulisser le couvercle tout en l'appuyant vers le bas pour l'enlever comme indiqué sur l'illustration.

Introduire les piles en prenant soin de bien aligner les pôles + et -, en suivant l'illustration située à l'intérieur du boîtier.

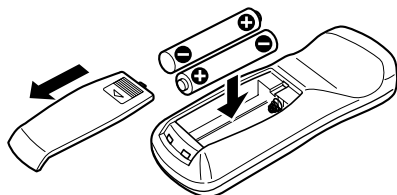

▲ WARNING

- Rangez les piles non utilisées hors de portée des enfants. Contactez un docteur immédiatement si la pile était avalée.



- Ne posez pas la télécommande sur des endroits chauds tels que sur le tableau de bord.

Opérations de base

Touche [VOL.]

Régler le volume.

Touche [SRC]

Chaque fois que l'on appuie sur la touche, la source change.
Pour connaître l'ordre de changement de la source, référez-vous à la section 'Sélectionner la source' (page 14).

Touche [ATT]

Baisser le volume rapidement.
Lorsque l'on appuie de nouveau sur la touche, le volume revient à son niveau précédent.

Opérations de base de la télécommande

En source tuner

Touches [FM]/ [AM]

Sélectionnez la bande.

Chaque fois que l'on appuie sur la touche [FM] la gamme d'onde change parmi FM1, FM2 et FM3.

Touches [◀◀]/ [▶▶]

Réglez une bande supérieure ou inférieure.

Touches [0] — [9]

Appuyez sur les touches [1] — [6] pour rappeler des stations pré-réglées.

Touche [DIRECT]/ [OK]

Sélectionne et annule le mode 'Syntonisation à accès direct' (page 32).

Touche [▶II]

Sélectionne et annule le mode 'PTY (Type de Programme)' (page 35).

Touche [DNPP]

Sélectionne et annule le mode 'SNPP (Lecture par pré-réglage de nom de station)' (page 33).

En source disque

Touches [◀◀]/ [▶▶]

Déplacement avant/arrière vers Plage/Fichier.

Touches [DISC+]/ [DISC-]

Déplacement avant/arrière vers Disque/Dossier.

Touche [▶II]

Chaque fois que l'on appuie sur cette touche, la chanson se met en pause ou en lecture.

Touche [DNPP]

Sélectionne et annule le mode 'DNPP (Disc Name Preset Play)' (page 39).

Touches [0] — [9]

En 'Recherche directe de plage/fichier' (page 37) et 'Recherche directe de disque' (page 37), entrez le numéro de plage/fichier/disque.

Sur la source tuner SIRIUS

Touches [FM]

Sélectionner la bande présélectionnée.

Touches [◀◀]/ [▶▶]

Rechercher les canaux par le haut ou par le bas.

Touches [0] — [9]

Appuyer sur les touches [1] — [6] pour rappeler les canaux présélectionnés.

Touche [DIRECT]/ [OK]

Sélectionne et annule le mode 'Syntonisation à accès direct' (page 41).

En source radio HD

Touches [FM]

Sélectionner la bande HF.

Chaque fois que l'on appuie sur la touche [FM] la gamme d'onde change parmi HF1, HF2 et HF3.

Touches [AM]

Sélectionner la bande HA.

Touches [◀◀]/ [▶▶]

Réglez une bande supérieure ou inférieure.

Touches [0] — [9]

Appuyez sur les touches [1] — [6] pour rappeler des stations pré-réglées.

Accessoires/ Procédure d'installation

Accessoires

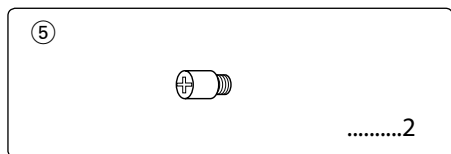
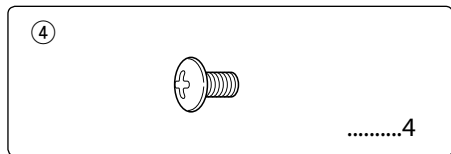
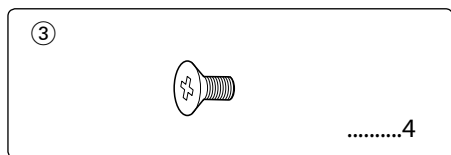
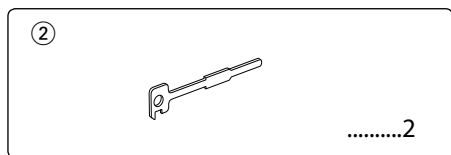
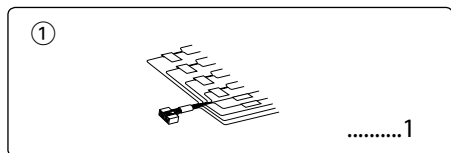

Procédure d'installation

1. Pour éviter les courts-circuits, retirez la clef de contact et déconnectez la borne ⊖ de la batterie.
2. Effectuez les connexions d'entrée et sortie correctement pour chaque appareil.
3. Connectez les câbles de haut-parleur du faisceau de câbles.
4. Connectez les câbles du faisceau dans l'ordre suivant: masse, batterie, allumage.

5. Connectez le connecteur du faisceau à l'appareil.
6. Installez l'appareil dans votre voiture.
7. Reconnectez la borne ⊖ de la batterie.
8. Appuyez ensuite sur la touche de réinitialisation.
9. Appuyez sur la touche [5] et la touche reset.

⚠ AVERTISSEMENT

Si vous connectez le câble d'allumage (rouge) et le câble de batterie (jaune) au châssis de la voiture (masse), vous risquez de causer un court-circuit qui peut provoquer un incendie. Connectez toujours ces câbles à la source d'alimentation de la boîte à fusible.



- Si l'allumage de votre voiture n'a pas de position ACC, connectez le câble d'allumage à une source d'alimentation qui peut être mise sous et hors tension avec la clef de contact. Si vous connectez le câble d'allumage à une source d'alimentation constante, comme un câble de batterie, la batterie risque de se décharger.
- Si la console est équipée d'un couvercle, assurez-vous d'installer l'appareil de façon à ce que la façade ne frappe pas le couvercle lors de la fermeture ou de l'ouverture.
- Si un fusible grille, assurez-vous d'abord que les câbles n'ont pas causé de court-circuit puis remplacez le vieux fusible par un nouveau de même valeur.
- Isolez les câbles non-connectés avec un ruban vinyle ou autre matériel similaire. Pour éviter, les courts-circuits, ne retirez pas non plus les capuchons à l'extrémité des câbles non-connectés ou des prises.
- Connectez séparément chaque câble d'enceinte à la prise correspondante. L'appareil peut être endommagé si le câble négatif ⊖ pour une des enceintes ou le câble de masse entre en contact avec une partie métallique du véhicule.
- Quand deux haut-parleurs seulement sont connectés au système, connectez les câbles soit aux prises de sortie avant, soit aux prises de sortie arrière (c.a.d. ne mélangez pas l'avant et l'arrière). Par exemple, si vous connectez le câble ⊕ du haut-parleur de gauche à une prise de sortie avant, ne connectez pas le câble ⊖ du haut-parleur droit à la prise de sortie arrière.
- Après avoir installé l'appareil, vérifiez si les lampes de frein, les indicateurs, les clignotants, etc de la voiture fonctionnent correctement.
- Monter l'unité de façon à ce que l'angle de montage soit de 30° ou moins.

Connexion des câbles sur les prises

	A	B
KDC-X979	Sortie de subwoofer (Noir)	Sortie centrale (Noir)
KDC-MP925	Sortie subwoofer droite (Rouge)	Sortie subwoofer gauche (Blanc)
KDC-X879	Sortie subwoofer droite (Rouge)	Sortie subwoofer gauche (Blanc)

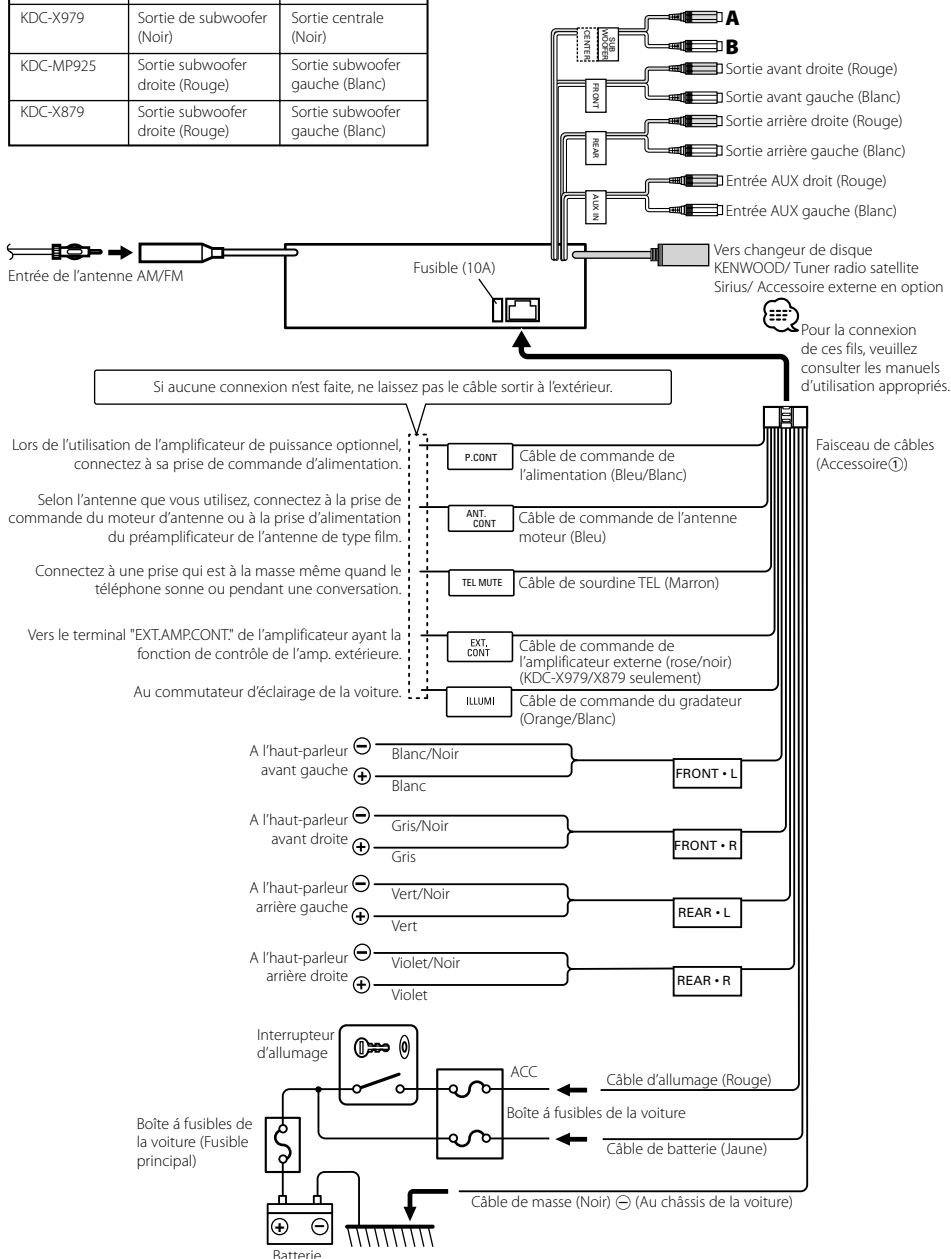

Installation

voiture non-japonaise

Armature de montage métallique
(disponibles dans le commerce)

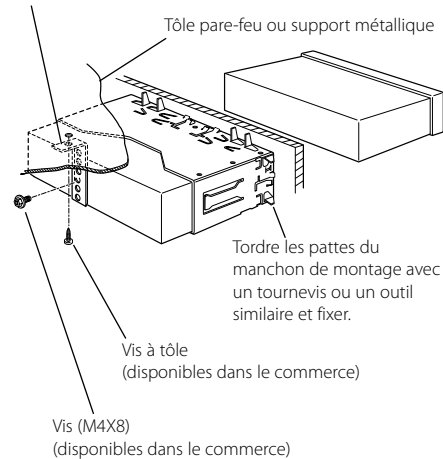

- Assurez-vous que l'appareil est solidement installé. Si l'appareil est instable, il risque de mal fonctionner (ex. le son risque de sauter).

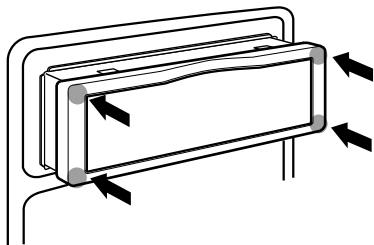

- Pour mettre en place la face avant amovible, s'assurer que celle-ci est positionnée dans le bon sens et bien en place dans le manchon de fixation en appuyant en même temps aux quatre coins contre l'encadrement en caoutchouc. Veillez à ne pas appliquer une forte pression en dehors des coins; dans le cas contraire, il peut être impossible d'ouvrir ou de fermer le panneau.
- Le creux au centre du cadre en caoutchouc est prévu pour faciliter le retrait des disques. Si vous ne voulez pas que le creux soit visible, montez le cadre en caoutchouc dans le sens opposé (avec le côté plat placé en haut au lieu d'en bas).

voiture japonaise

- Référez vous à la section 'Retrait du cadre en caoutchouc dur' (page 59) puis retirez le cadre en caoutchouc dur.
- Alignez les creux de l'appareil (deux de chaque côté) avec le support de montage du véhicule et fixez l'appareil avec les vis accessoires.

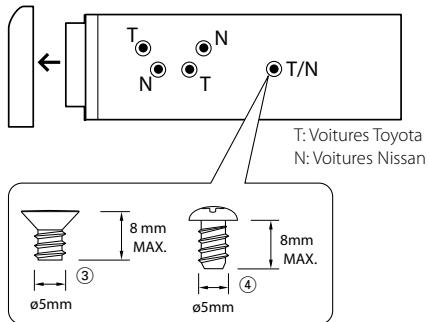

Accessoire③...pour les voitures Nissan
Accessoire④...pour les voitures Toyota



- Pendant l'installation, n'utilisez aucune autres vis que celles fournies. L'utilisation de vis différentes pourrait endommager l'appareil.
- L'appareil risque d'être endommagé si un tournevis ou un outil similaire est utilisé avec une force excessive pendant le montage.

Verrouillage de la façade arrière sur l'unité

- 1 Référez-vous à la fonction Retrait de la Façade de la section sur 'Façade antivol' (page 21) et retirez la façade.
- 2 Insérer la vis de blocage dans les trous situés sur les côtés de la façade.

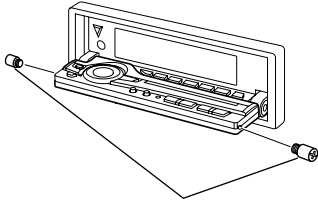

Accessoire ⑤

- 3 Remettre en place la façade arrière.



- Ne jamais insérer les vis de verrouillage de la façade dans d'autres trous que ceux spécifiés. Si vous les insérez dans un autre trou, elles peuvent se contracter et causer des dommages aux parties mécaniques à l'intérieur de l'unité.

Retrait de l'appareil

Retrait du cadre en caoutchouc dur

- 1 Engagez les broches de saisie sur l'outil de retrait et retirez les deux verrous du niveau supérieur. Soulevez le cadre et tirez-le vers l'avant comme montré sur la figure.

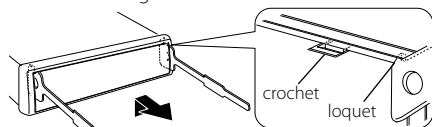

Accessoire ②
Outil de démontage

- 2 Lorsque le niveau supérieur est retiré, retirez les deux emplacements inférieurs.

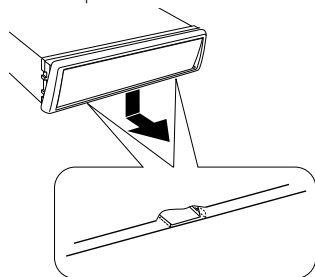

- Le châssis peut être également retiré à partir du côté arrière de la même façon.

Retrait de l'appareil

- 1 Référez vous à la section 'Retrait du cadre en caoutchouc dur' (page 59) puis retirez le cadre en caoutchouc dur.
- 2 Retirez la Vis à tête hexagonale avec rondelle intégrale (M4 x 8 mm) sur le panneau arrière.
- 3 Insérez les deux outils de démontage profondément dans les fentes de chaque côté, comme montré.
Vis (M4X8) (disponibles dans le commerce)

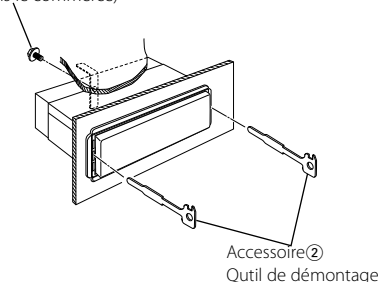

- 4 Baissez les outils de démontage vers le bas et tirez l'appareil à moitié en faisant pression vers l'intérieur.

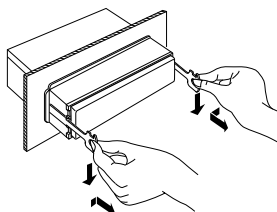

- Faites attention de ne pas vous blesser avec le loquet de l'outil de démontage.
- 5 Sortez l'appareil entièrement avec les mains, en faisant attention de ne pas le faire tomber.

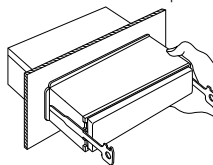

Ce qui peut apparaître comme un mauvais fonctionnement de votre appareil n'est peut être que le résultat d'une mauvaise opération ou d'une mauvaise connexion. Avant d'appeler un centre de service, vérifiez d'abord dans le tableau suivant les problèmes possibles.

Général

? L'appareil ne se met pas sous tension.

- ✓ Le fusible a grillé.
 - ☞ Après avoir vérifié qu'il n'y a pas de courts-circuits dans les câbles, remplacez le fusible par un de la même valeur.
- ✓ Le câble de l'enceinte est en contact avec le châssis, etc.
 - ☞ Disposez ou isolez le câble d'enceinte correctement et appuyez sur la touche **reset**.
- ✓ Le mode démonstration a été sélectionné.
 - ☞ Maintenir la touche [5] pressée et appuyer sur la touche de réinitialisation pour quitter le mode démonstration.

? Impossible de commuter sur une source.

- ✓ Aucun support n'est inséré.
 - ☞ Effectuez les réglage pour le média que vous souhaitez écouter. S'il n'y a aucun média dans cet appareil, il est impossible de commuter les sources.
- ✓ Le changeur de disque n'est pas connecté.
 - ☞ Connectez le changeur de disque. Si le changeur de disque n'est pas connecté à sa borne d'entrée, il est impossible de commuter l'appareil sur une source de disque externe.

? La mémoire est effacée quand le contact est mis.

- ✓ Les câble de batterie et d'allumage ne sont pas connectés correctement.
 - ☞ Connectez le câble correctement en vous référant à la section 'Connexion des câbles sur les prises'.

? L'effet de loudness ne fonctionne pas.

- ✓ Le 'System Q' (KDC-MP925/X879) (page 24) est réglé sur SRS WOW.
 - ☞ Tournez le vers les autres éléments.

? La fonction de sourdine TEL ne fonctionne pas.

- ✓ Le câble de sourdine TEL n'est pas connecté correctement.
 - ☞ Connectez le câble correctement en vous référant à la section 'Connexion des câbles sur les prises'.

? La fonction de sourdine TEL se met en service même si le câble de sourdine TEL n'est pas connecté.

- ✓ Le câble de sourdine TEL touche une partie métallique de la voiture.
 - ☞ Eloignez le câble de sourdine TEL des parties métalliques de la voiture.

? Même si la force est activée, les sons de haute fréquence ne seront pas compensés.

- ✓ La source de tuner est sélectionnée.
 - ☞ Les sons de haute fréquence ne seront pas compensés lorsque la source est le tuner.
- ✓ Le 'System Q' (KDC-MP925/X879) (page 24) est réglé sur SRS WOW.
 - ☞ Tournez le vers les autres éléments.

? La fréquences graves centrales, le facteur de qualité des graves, l'extension des graves, les fréquences moyennes centrales, le facteur de qualité des fréquences moyennes et les fréquences aigus centrales ne peuvent être réglés.

- ✓ Le 'Réglage System Q' (page 48) est désactivé.
 - ☞ Activez cette option.

? Aucun son ne peut être entendu, ou le volume est faible.

- ✓ Les réglages du fader ou de l'équilibre sont réglés complètement d'un côté.
 - ☞ Centrer les réglages du fader et de la balance.
- ✓ Les câbles d'entrée/sortie ou le faisceau de câbles sont connectés incorrectement.
 - ☞ Reconnectez les câbles d'entrée/sortie et/ou le faisceau de câbles correctement. Voir la section sur la 'Connexion des câbles sur les prises'.
- ✓ Les valeurs de décalage de volume sont faibles.
 - ☞ Augmentez le décalage du volume en vous référant à la section 'Commande du son' KDC-MP925/X879) (page 22)/ 'Commande du son' (KDC-X979) (page 26).
- ✓ Le 'Réglage de mise en sourdine de l'amplificateur intégré' (page 48) est activée.
 - ☞ Désactivez-le.
- ✓ Si PLII est sélectionné à l'aide de 'Réglage audio (mode facile)' (KDC-X979) (page 28) et si l'enceinte frontale est réglée sur "16 — 7*10" et l'enceinte centrale sur "16 over", le subwoofer n'émet pas de son.
 - ☞ ---

? Le son est de mauvaise qualité ou déformé.

- ✓ Un câble de haut-parleur a peut être été pincé par une vis dans la voiture.
 - ☞ Vérifiez la connexion des haut-parleurs.
- ✓ Les enceintes ne sont pas connectées correctement.
 - ☞ Reconnectez les câbles de haut-parleurs de manière que chaque prise de sortie soit connectée à un haut-parleur différent.

? La sortie du subwoofer, du filtre passe-bas du subwoofer et le réglage du subwoofer ne peuvent pas être effectués.

- ✓ Le 'Système double zone' (page 25) est activée.
 - ☞ Désactivez-le.

? La tonalité de touche ne s'entend pas.

- ✓ La sortie de préampli sans fading est en cours d'utilisation.
 - ☞ La tonalité de touche ne peut être émise par le jack de préampli.

? Bien que la fonction de synchronisation d'horloge soit activée, celle-ci ne peut être réglée.

- ✓ La station RDS reçue n'envoie pas de données d'heure.
- ℹ️ Sintonisez l'appareil sur une autre station RDS.

? La fonction d'atténuation ne fonctionne pas.

- ✓ Le fil d'atténuation n'est pas connecté correctement.
- ℹ️ Vérifiez la connexion du fil d'atténuation.

? Le panneau n'est pas caché même lorsque l'appareil est éteint.

- ✓ La fonction de protection destinée à éviter aux doigts ou à d'autres éléments d'être coincés entre le panneau et cette unité a été activée.
- ℹ️ Eteindre à nouveau l'appareil.

? Il n'y a pas d'effet de contrôle audio.

- ✓ L'élément WOW dans 'Commande du son' (KDC-X979) (page 26) et l'élément SRS WOW dans 'System Q' (KDC-MP925/X879) (page 24) n'ont aucun effet sur la sortie arrière.
- ℹ️ ---

? Le panneau de commande se déplace bien que cela ne soit pas souhaité.

- ✓ Le mode démonstration a été sélectionné.
- ℹ️ Maintenir la touche [5] pressée et appuyer sur la touche de réinitialisation pour quitter le mode démonstration.

? Certaines enceintes peuvent ne pas émettre un son même si vous contrôlez "T-Tone".

- ✓ Vous avez sélectionné "None" à l'aide de la commande du sélecteur d'enceinte.
- ℹ️ L'enceinte n'émet pas de son si elle a été réglée sur "None" à l'aide de la commande du sélecteur d'enceinte.
- ✓ ---
- ℹ️ Le subwoofer n'émet pas de son.

Source tuner

? La réception radio est mauvaise.

- ✓ L'antenne de la voiture n'est pas sortie.
- ℹ️ Sortez l'antenne complètement.
- ✓ Le câble de commande de l'antenne n'est pas connecté.
- ℹ️ Connectez le câble correctement en vous référant à la section 'Connexion des câbles sur les prises'.

? La fréquence souhaitée ne peut être entrée avec la fonction de syntonisation directe Direct Access Tuning.

- ✓ Une station qui ne peut être reçue a été saisie.
- ℹ️ Saisissez une station qui peut être reçue.
- ✓ Vous essayez de d'entrer une fréquence avec des unités de 0,01 MHz.
- ℹ️ L'unité pour la bande FM est 0,1 MHz.

? Le volume sonore n'est pas celui réglé pour l'information de circulation routière.

- ✓ Le volume sonore réglé est inférieur au son du tuner.
- ℹ️ Si le volume du tuner est plus élevé que le volume réglé, le volume sonore du tuner sera utilisé.

En source disque

? "AUX EXT" s'affiche sans réaliser le mode de commande de disque extérieur.

- ✓ Un changeur de disque non reconnu est connecté.
- ℹ️ Utilisez le changeur de disque mentionné dans la rubrique de 'Au sujet des lecteurs de CD/ changeurs de disque connectée à cet appareil' (page 5) la section 'Précautions de sécurité'.

? Le disque spécifié n'est pas reproduit mais un autre est reproduit à sa place.

- ✓ Le disque spécifié est très sale.
- ℹ️ Nettoyez le CD.
- ✓ Le disque a été inséré dans une autre fente que celle spécifiée.
- ℹ️ Ejectez le magasin et vérifiez le numéro du disque spécifié.
- ✓ Le disque est très rayé.
- ℹ️ Essayez un autre disque.

? Le CD est éjecté aussitôt après être introduit.

- ✓ Le CD est très sale.
- ℹ️ Nettoyez le CD en vous référant à la rubrique 'Nettoyage de CD de la section 'Au sujet des CD' (page 8).

? Impossible de retirer le disque.

- ✓ La cause en est que plus de 10 minutes se sont écoulées depuis que le commutateur ACC du véhicule a été coupé.
- ℹ️ Le disque ne peut être retiré que dans les 10 minutes suivant la mise hors tension du commutateur ACC.
- Si plus de 10 minutes se sont écoulées, remettez le commutateur ACC sous tension et appuyez sur la touche d'éjection.

? Le disque ne s'insère pas.

- ✓ Un disque est déjà chargé.
- ℹ️ Pressez la touche [▲] et retirez le disque.

? La recherche directe ne peut être effectuée.

- ✓ Une autre fonction est activée.
- ℹ️ Désactivez la lecture aléatoire ou les autres fonction.

? La recherche par piste ne peut pas être effectuée.

- ✓ Pour les premiers disques ou dossiers ou la dernière chanson.
- ℹ️ Pour chaque disque ou dossier, la recherche de plage ne peut être effectuée en marche arrière pour la première chanson ou en marche avant pour la dernière chanson.

En source MP3/WMA

? Impossible de lire un fichier MP3/WMA.

- ✓ Le support est rayé ou sale.
 - ☞ Nettoyez le support media en vous référant à la rubrique Nettoyage de CD de la section 'Au sujet des CD' (page 8).

? Le son saute lors de la lecture de pistes MP3/WMA.

- ✓ Le support est rayé ou sale.
 - ☞ Nettoyez le support media en vous référant à la rubrique Nettoyage de CD de la section 'Au sujet des CD' (page 8).
- ✓ L'enregistrement est de mauvaise qualité.
 - ☞ Enregistrez de nouveau le support ou utilisez un nouveau support.

? Le temps de piste MP3/WMA n'est pas affiché correctement.

- ✓ ---
 - ☞ Il existe certains temps n'étant pas affichés correctement en accord avec les conditions d'enregistrement MP3/WMA.

Source radio HD

? Aucun son ne peut être entendu, ou le volume est faible.

- ✓ La station d'émission pré réglée ne transmet pas dans le mode établi avec 'Réglage du mode de réception' (page 50).
 - ☞ Veuillez régler 'Réglage du mode de réception' sur "Auto".
- ✓ En émission AM numérique, le mode de réception commute trop souvent entre stéréo et monaural.
 - ☞ Les conditions de réception sont mauvaises ou instables. Stéréo est choisi lorsque les conditions de réception sont bonne, et il passe à monaural lorsque les conditions deviennent mauvaises.
- ✓ Le tuner radio HD est connecté à KCA-S210A ou à d'autres unités.
 - ☞ Connecter le tuner radio HD directement à l'unité de contrôle.

Dans les situations suivantes, contacter le centre SAV le plus proche :

Bien que le changeur de disques soit connecté, la source n'est pas activée et "AUX EXT" s'affiche en mode changeur.

Les messages ci-dessous indiquent l'état de votre système.

- Eject: Aucun magasin à disque n'a été inséré dans le changeur. Le magasin à disque n'est pas complètement inséré.
 - ⇨ Insérez le magasin à disques correctement.
 - Absence de CD dans l'unité.
 - ⇨ Insérer le CD.
- No Disc: Aucun disque n'a été inséré dans le magasin à disque.
 - ⇨ Insérez un disque dans le magasin à disques.
- TOC Error: Aucun disque n'a été inséré dans le magasin à disque.
 - ⇨ Insérez un disque dans le magasin à disques.
 - Le CD est très sale. Le CD est à l'envers. Le CD est très rayé.
 - ⇨ Nettoyez le CD et insérez-le correctement.
- E-05: Le CD est à l'envers.
 - ⇨ Chargez le CD correctement.
- Blank Disc: Rien n'a été enregistré sur le MD.
- No Track Disc: Aucune plage n'est enregistrée sur le MD bien qu'il y ait un titre.
- E-15: Le support utilisé ne dispose pas de données enregistrées que l'appareil peut lire.
 - ⇨ Utilisez un support comportant des données enregistrées que l'appareil peut lire.
- No Music Data: Le support utilisé ne dispose pas de données enregistrées que l'appareil peut lire.
 - ⇨ Utilisez un support comportant des données enregistrées que l'appareil peut lire.
 - Les fichiers pour le téléchargement d'image ne sont enregistrés que sur les CD-R/CD-RW.
- No Panel: La façade de l'unité esclave connectée à cet appareil a été enlevée.
 - ⇨ La remplacer.
- E-77: L'appareil fonctionne mal pour certaines raisons.
 - ⇨ Appuyez sur la touche de réinitialisation sur l'appareil. Si le code "E-77" ne disparaît pas, consultez la station technique la plus proche.

Mecha Error:	Il y a une anomalie dans le magasin de disque. Ou l'unité fonctionne mal pour une raison quelconque. ➤ Vérifier le magasin de disque. Et appuyer ensuite sur la touche de initialisation de l'unité. Si le code "Mecha Error" ne disparaît pas, consultez la station technique la plus proche.	Unsupported File:	Le format du fichier MP3/WMA qui a été lu n'est pas accepté par l'appareil. ➤ ----
Hold Error:	Le circuit de protection de l'appareil se met en service quand la température à l'intérieur du changeur de disques automatique dépasse 60°C (140°F), arrêtant toutes les opérations. ➤ Refroidir l'appareil en ouvrant les fenêtres ou en mettant en service l'air conditionné. Quand la température descend au dessous de 60°C (140°F), la lecture du disque reprend de nouveau.	Protected File:	Un fichier interdit de copie a été lu. ➤ ----
NO NAME:	<ul style="list-style-type: none"> • Il y a eu tentative d'afficher DNPS en cours de lecture de CD, mais il n'y avait pas de nom de disque pré-réglé. • Il y a eu tentative d'afficher SNPS en cours de réception, mais il n'est pas mémorisé. • L'appareil a tenté d'afficher une étiquette ID3 alors qu'un MP3/WMA sans étiquette ID3 est en cours de relecture. 	Can't Download/ Download Error:	Cette unité ne fonctionne pas correctement pour une raison quelconque. ➤ Appuyer sur la touche de réinitialisation pour télécharger à nouveau. Si cette erreur s'affiche toujours, consulter un revendeur Kenwood.
Waiting:	Les données de texte radio sont en cours de réception.	No Display File:	Aucun fichier pouvant être téléchargé n'est contenu sur le CD-ROM. ➤ Assurez-vous que les fichiers créés conformément aux instructions sur < http://www.kenwood.net-disp.com > sont contenus sur le CD-ROM. Ne pas effacer l'extension (.kbm) créée lors de la création du fichier.
Load:	Les disques sont été échangés dans le changeur de disque.	Incorrect File:	Le fichier sélectionné pour téléchargement est dans un format que cette unité ne peut pas lire. ➤ Créer à nouveau le fichier.
Reading:	L'appareil lit les données sur le disque.	Writing Error:	L'écriture a échoué pendant le téléchargement du fichier. ➤ Essayer à nouveau de télécharger.
NO ACCESS:	Après avoir été placés dans le changeur de disque, le DNPP a été effectué sans avoir été joué au moins une fois.	DEMO MODE:	Le mode démonstration a été sélectionné. ➤ Maintenir la touche [5] pressée et appuyer sur la touche de réinitialisation pour quitter le mode démonstration.
IN (clignote):	Le lecteur CD ne marche pas correctement. ➤ Réinsérez le CD. si le CD ne peut pas être ejecté ou si l'affichage continue à clignoter même si le CD a été correctement remis en place, veuillez couper le courant et consulter votre centre de service après-vente le plus proche. ➤ ----		

Spécifications

Les spécifications sont sujettes à changements sans notification.

Section tuner FM

Plage de fréquence (espacement de 200 kHz)
: 87,9 MHz – 107,9 MHz
Sensibilité utilisable (S/N = 30dB)
: 9,3dBf (0,8 μ V/75 Ω)
Sensibilité silencieuse (S/N = 50dB)
: 15,2 dBf (1,6 μ V/75 Ω)
Réponse en fréquence (\pm 3,0 dB)
: 30 Hz – 15 kHz
Taux de Signal/Bruit (MONO)
: 70 dB
Sélectivité (\pm 400 kHz)
: \geq 80 dB
Séparation stéréo (1kHz)
: 40 dB

Section tuner AM

Plage de fréquence (espacement de 10 kHz)
: 530 kHz – 1700 kHz
Sensibilité utilisable (S/N = 20dB)
: 28dB μ (25 μ V)

Section Disque Compact

Diodes laser
: GaAlAs
Filtre numérique (A/N)
: 8 fois suréchantillonnage
Convertisseur A/N
: 1 Bit
Vitesse de l'axe (CD-DA) (MP3) (WMA)
: 1000 – 400 rpm (CLV 2 fois)
Pleurage et scintillement
: Non mesurables
Réponse en fréquence (\pm 1 dB)
: 10 Hz – 20 kHz
Distorsion harmonique totale (1 kHz)
: 0,01 % (KDC-MP925)
: 0,008 % (KDC-X979/X879)
Taux de Signal/Bruit (1 kHz)
: 105 dB (KDC-MP925)
: 110 dB (KDC-X979/X879)
Gamme dynamique
: 93 dB
Séparation de canaux
: 95 dB
Décodage MP3
: Compatible avec le format MP3 1/2
Décodage WMA
: Compatible Windows Media Audio

Section audio

Puissance de sortie maximum
: 50 W x 4
Plaine Puissance de Largeur de Bande (avec une DHT inférieure à 1%)
: 22 W x 4
Action en tonalité (KDC-X879)
Graves : 60 Hz – 150 Hz \pm 8 dB
Centrale : 500 Hz – 2 kHz \pm 8 dB
Aiguës : 10 kHz – 17,5 kHz \pm 8 dB (KDC-MP925)
Graves : 100 Hz \pm 8 dB
Centrale : 1 kHz \pm 8 dB
Aiguës : 12,5 kHz \pm 8 dB (KDC-X979)
Graves : 60 Hz – 400 Hz \pm 9 dB
Centrale : 500 Hz – 3,15 kHz \pm 9 dB
Aiguës : 4 kHz – 16 kHz \pm 9 dB
Niveau de préamplification/charge (pendant le mode CD)
: 5000 mV/10 k Ω
Impédance de sortie préamplificateur (pendant le mode CD)
: \leq 80 Ω

Entrée auxiliaire

Réponse en fréquence (\pm 1 dB)
: 20 Hz – 20 kHz
Tension maximale d'entrée
: 1200 mV
Impédance d'entrée
: 100 k Ω

Général

Tension de fonctionnement (11 – 16V admissible)
: 14,4 V
Courant absorbé
: 10 A
Taille d'installation (L x H x P)
: 7-3/16 x 2-1/16 x 6-7/16 pouce
182 x 53 x 163 mm (KDC-X979)
: 7-3/16 x 2-1/16 x 6-3/8 pouce
182 x 53 x 162 mm (KDC-MP925/X879)
Masse
: 4,63 lbs (2,1 kg) (KDC-X979)
: 4,19 lbs (1,9 kg) (KDC-MP925/X879)