

KENWOOD

AMPLI-TUNER LECTEUR DE CD

KDC-MP5032

MODE D'EMPLOI

Kenwood Corporation



The "AAC" logo is trademark of Dolby Laboratories.

Table des matières

Précautions de sécurité	4	Fonctions de contrôle de radio HD	20
Remarques	5	A propos de la radio HD Syntonisation	
A propos des CD	7	Système de menu	21
Au sujet d'AAC, de MP3 et de WMA	8	Système de menu Activation du code de sécurité Désactivation du code de sécurité Tonalité capteur tactile Réglage manuel de l'horloge DSI (Indicateur de système hors-service) Eclairage sélectionnable Commande d'illumination d'affichage Variateur de luminosité Réglage de l'amplificateur intégré Réglage du Système double zone Réglage "Supreme" CRSC (Clean Reception System Circuit - Circuit de réception nette) Réglage du mode de réception Affichage de l'identification SIRIUS (ESN) Sélectionner l'affichage d'entrée auxiliaire Défilement du texte Réglage de lecture CD Vous pouvez enregistrer la mémoire de pré-réglage audio Rappel de pré-réglage audio Réglage du mode de démonstration	
Caractéristiques générales	9		
Alimentation Sélectionner la source Volume Atténuateur System Q Commande du son Réglage audio Réglage des enceintes Commutation de l'affichage Sortie de subwoofer Réglage de l'angle de la façade Façade antiviol Sourdine TEL			
Fonctions du tuner	14	Opérations de base de la télécommande	27
Syntonisation Mode de syntonisation Syntonisation à accès direct Mémoire de station pré-réglée Entrée en mémoire automatique Syntonisation pré-réglée		Accessoires/ Procédure d'installation	30
Fonctions de contrôle de CD/ fichier audio/disque externe	16	Connexion des câbles aux bornes	31
Lecture de CD & fichier audio Lire un disque externe Avance rapide et retour Recherche de plage/fichier Recherche de disque/Recherche de dossier Recherche directe de plage/fichier Recherche directe de disque Répétition de Plage/Fichier/Disque/Dossier Lecture par balayage Lecture aléatoire Lecture aléatoire du chargeur Sélection de dossier Défilement du Texte/Titre		Installation	32
		Retrait de l'appareil	34
		Guide de dépannage	35
		Spécifications	39

Précautions de sécurité

▲AVERTISSEMENT

Pour éviter toute blessure et/ou incendie, veuillez prendre les précautions suivantes :

- Pour éviter les court-circuits, ne jamais mettre ou laisser d'objets métalliques (comme une pièce de monnaie ou un outil en métal) à l'intérieur de l'appareil.
- Le montage et le câblage de ce produit nécessite des compétences et de l'expérience. Pour des raisons de sécurité, laissez un professionnel effectuer le travail de montage et de câblage.

▲ATTENTION

Pour éviter tout dommage à l'appareil, veuillez prendre les précautions suivantes:

- Assurez-vous de mettre l'appareil à la masse sur une alimentation négative de 12V CC.
- N'installez pas l'appareil dans un endroit exposé directement à la lumière du soleil, à une chaleur excessive ou à l'humidité. Évitez également les endroits trop poussiéreux ou exposés aux éclaboussures.
- Ne placez pas la façade (et l'étui de la façade) dans des endroits exposés à la lumière directe du soleil, à une chaleur ou une humidité excessive. Évitez également les endroits trop poussiéreux ou exposés aux éclaboussures.
- Pour éviter toute détérioration, ne touchez pas les contacts de l'appareil ou de la façade avec les doigts.
- Ne faites pas subir de choc excessif à la façade car il s'agit d'un équipement de précision.
- Lors du remplacement d'un fusible, utilisez seulement un fusible neuf du même calibre. L'utilisation d'un fusible de calibre différent peut entraîner un mauvais fonctionnement de votre appareil.
- N'appliquez pas de force excessive à la façade ouverte et ne placez pas d'objets dessus. Cela pourrait l'endommager ou causer une panne.
- N'utilisez pas vos propres vis. N'utilisez que les vis fournies. L'utilisation de vis incorrectes pourrait endommager l'appareil.

Ne chargez pas de CD de 3 pouces dans la fente à CD

Si vous essayez de charger un CD de 3 pouces avec son adaptateur dans l'appareil, l'adaptateur pourrait se séparer du CD et endommager l'appareil.

Au sujet des lecteurs de CD/changeurs de disque connectés à cet appareil

Les changeurs de disque/lecteurs de CD Kenwood commercialisés en 1998 ou ultérieurement peuvent être connectés à cet appareil.

Veuillez-vous référer au catalogue ou consultez votre revendeur Kenwood pour les modèles de changeurs de disque/lecteurs de CD pouvant être connectés.

Veuillez prendre note que tous les changeurs de disque/lecteurs de CD Kenwood commercialisés en 1997 ou précédemment et les changeurs de disque d'autres fabricants ne peuvent être connectés à cet appareil.

Les connexions non préconisées de changeurs de disques / lecteurs de CD à cet appareil peuvent causer des dommages.

Réglage du commutateur "O-N" sur la position "N" pour les chargeurs de disque Kenwood / lecteurs de CD Kenwood applicables.

Les fonctions utilisables et les informations affichables diffèrent suivant les modèles connectés.



- Vous pouvez endommager à la fois votre appareil et le changeur de CD si vous les connectez incorrectement.

Condensation sur la lentille

Juste après avoir mis le chauffage de la voiture par temps froid, de l'humidité risque de se former sur la lentille à l'intérieur du lecteur CD. Cette condensation peut rendre la lecture de CD impossible. Dans ce cas, retirez le disque et attendez que l'humidité s'évapore. Si l'appareil ne fonctionne toujours pas normalement après quelques temps, consultez votre revendeur Kenwood.

REMARQUE

Cet appareil numérique de la classe B est conforme à la norme NMB-003 du Canada.

Remarques

- Si vous rencontrez des problèmes pendant l'installation, consultez votre revendeur Kenwood.
- Lorsque vous achetez des accessoires en option, vérifiez auprès de votre revendeur Kenwood que ces accessoires fonctionnent avec votre modèle dans votre région.
- Si l'appareil ne fonctionne pas correctement, appuyez sur la touche de réinitialisation. L'appareil retourne aux réglages d'usine quand on appuie sur la touche de réinitialisation.
- Appuyez sur la touche de réinitialisation si le changeur automatique de disques ne fonctionne pas correctement. Les conditions de fonctionnement originales seront restaurées.

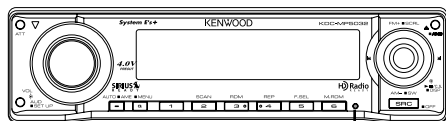

Touche de réinitialisation

- Nous recommandons l'utilisation du <Activation du code de sécurité> (page 22) pour dissuader le vol.
- Les caractères pouvant être affichés par cet appareil sont A-Z 0-9 @ " ' ` % & * + - = , . / \ < > [] () ; ^ - { } | ~ .
- Les illustrations de l'affichage et du panneau apparaissant dans ce manuel sont des exemples utilisés pour expliquer avec plus de clarté comment les commandes sont utilisées. Il est donc possible que les illustrations d'affichage puissent être différentes de ce qui est réellement affiché sur l'appareil et aussi que certaines illustrations représentent des choses impossibles à réaliser en cours de fonctionnement.

Nettoyage de l'appareil

Si le panneau avant de cet appareil est taché, essuyez-le avec un chiffon sec et doux, par exemple un chiffon au silicone.

Si le panneau avant est très taché, essuyez-le avec un chiffon imbibé d'un produit de nettoyage neutre et essuyez ensuite toute trace de ce produit.



- La pulvérisation directe de produit de nettoyage sur l'appareil risque d'affecter les pièces mécaniques. L'utilisation d'un chiffon rugueux ou d'un liquide volatil tel qu'un solvant ou de l'alcool pour essuyer le panneau avant peut rayer la surface ou effacer des caractères.

Nettoyage des contacts de la façade

Si les contacts de l'appareil ou de la façade deviennent sales, essayez-les avec un chiffon sec et doux.

Avant d'utiliser l'appareil pour la première fois

Cet appareil est réglé au préalable sur le mode de démonstration.

Lors de la première utilisation de cet appareil, annuler le <Réglage du mode de démonstration> (page 26).

Au sujet du tuner radio satellite SIRIUS

Veillez-vous référer au manuel d'utilisation du tuner radio satellite SIRIUS KTC-SR901/SR902/SR903 (accessoire en option), lorsque celui-ci est connecté, pour connaître son mode de fonctionnement.

- Veuillez vous référer aux sections des modèles A pour les instructions d'utilisation.

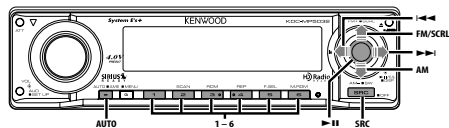

Remarques

A propos de la commande de tuner DAB

Reportez-vous au groupe [A] du mode d'emploi du Tuner DAB KTC-9090DAB (accessoire en option) pour connaître la méthode de commande de la fonction Tuner DAB.

Toutefois, les méthodes suivantes de contrôle de l'appareil peuvent être différentes de celles figurant dans le mode d'emploi ; par conséquent, reportez-vous aux instructions supplémentaires suivantes.

<Entrée de mémoire d'ensemble automatique>

1. Sélectionner la bande pré-réglée pour l'entrée de mémoire d'ensemble automatique.
2. Appuyer sur la touche [AME] pendant au moins 2 secondes.
Ouvrir l'entrée de mémoire d'ensemble automatique.
Une fois le stockage en mémoire terminé, les numéros des touches pré-réglées et l'étiquette d'ensemble sont affichés.

<Rechercher par type de programme et par langue> et <Langues utilisées pour l'affichage> dans <Fonction Type de Programme (PTY)>

Au lieu d'appuyer sur la touche [DISP], utilisez la touche [AUTO].

A propos des CD

Manipulation des CD

- Ne pas toucher la surface d'enregistrement d'un CD.



- Les CD-R et CD-RW sont plus fragiles que les CD de musique normaux. Utilisez un CD-R ou un CD-RW après avoir lu les mises en garde sur l'emballage, etc.
- Ne pas coller de ruban adhésif, etc. sur les CD et ne pas utiliser de CD avec du ruban adhésif collé dessus.

Lors de l'utilisation d'un nouveau CD

Si le trou central ou le bord extérieur du CD comporte des bavures, n'utiliser le CD qu'après avoir retiré les bavures avec un stylo à bille, etc.

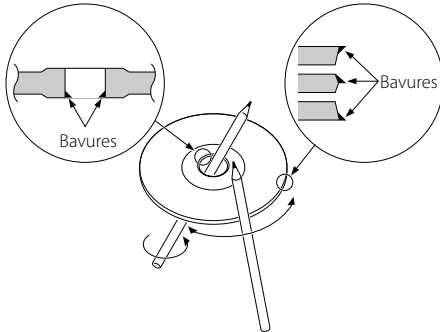

Accessoires de CD

Ne pas utiliser d'accessoires de type disque CD.

Nettoyage de CD

Nettoyez un CD en partant du centre vers l'extérieur.

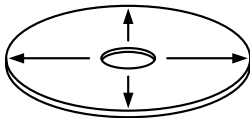

Retrait des CD

Pour retirer les CD de cet appareil, les extraire à l'horizontale.

CD qui ne peuvent être utilisés

- Les CD non circulaires ne peuvent être utilisés.

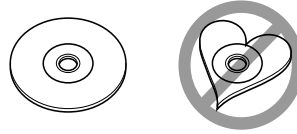

- Les CD comportant des colorations sur la surface d'enregistrement ou qui sont sales ne peuvent être utilisés.

- Cet appareil ne peut lire que les CD comportant



Il ne peut jouer les disques qui ne comportent pas la marque.

- Un CD-R ou CD-RW qui n'a pas été finalisé ne peut être lu. (Pour le procédé de finalisation, veuillez consulter votre programme de gravure de CD-R/CD-RW et les instructions du manuel d'utilisation de votre graveur de CD-R/CD-RW.)

Rangement des CD

- Ne pas les placer à la lumière solaire directe (sur le siège ou tableau de bord, etc.) et dans les endroits où la température est élevée.
- Rangez les CD dans leur boîtier.

Au sujet d'AAC, de MP3 et de WMA

Les restrictions suivantes s'appliquent aux fichiers AAC/MP3/WMA (appelés ci-après fichiers audio) et aux formats de support qui sont reproductibles. Un fichier audio dont les caractéristiques sont différentes risque de ne pas jouer normalement ou les noms de fichier et de dossier peuvent mal s'afficher.

Fichier audio reproductible

- AAC, MP3, WMA



- Donnez la bonne extension au fichier audio (AAC : ".M4A", MP3 : ".MP3", WMA : ".WMA")
- N'attribuez pas ces extensions à d'autres fichiers que les fichiers audio. Si un fichier qui n'est pas de format audio porte une telle extension, un bruit intense sera émis à la lecture et les enceintes seront endommagées.
- Les fichiers protégés contre la copie sont illisibles.
- Il est possible que les réglages de votre logiciel de codage et l'environnement dans lequel il est utilisé ne vous permettent pas de lire ou de voir des fichiers audio spécifiques.
- L'appareil peut ne pas être compatible avec une mise à niveau de format de compression et d'autres caractéristiques techniques.

Fichier AAC reproductible

- Fichier ".m4a" encodé en format AAC-LC. Reportez-vous à <http://www.kenwood.mediamanager.jp> pour plus de détails.

Fichier MP3 reproductible

- Fichier MPEG 1/2 à couche audio 3
- Débit binaire de transfert: 8-320 kbps
- Fréquence d'échantillonnage : 8/ 11,025/ 12/ 16/ 22,05/ 24/ 32/ 44,1/ 48 kHz

Fichier WMA reproductible

- Fichier conforme au format Windows Media Audio (sauf un fichier pour Windows Media Player 9 ou supérieur, qui applique de nouvelles fonctions)
- Débit binaire de transfert : 48-192 kbps
- Fréquence d'échantillonnage : 32/ 44,1/ 48 kHz

Support reproductible

- CD-ROM, CD-R, CD-RW



- Impossible d'utiliser un CD-RW à format rapide.
- Pour enregistrer sur un support jusqu'à capacité maximale d'un seul coup, on règle le logiciel d'écriture sur "Disc at once".

Format de disque reproductible

- ISO 9660 niveau 1/2
- Juliette
- Roméo
- Nom de fichier long

Nombre maximal de caractères pour l'appareil

Nom de fichier/dossier: 64 caractères

Étiquette MP3 ID3/ Propriété des contenus WMA/

Informations de chanson AAC : 30 caractères



- Le nombre de caractères du nom de fichier/dossier inclut les extensions.
- Cet appareil peut afficher les versions suivantes d'étiquette MP3 ID3 : version 1.0/ 1.1
- L'étiquette AAC ID3 ne peut pas être affichée.

Limites structurelles des fichiers et des dossiers

- Nombre maximum de niveaux de dossiers : 8
- Nombre maximum de dossiers : 100
- Nombre maximum de fichiers par dossier : 255

Ordre de lecture des fichiers audio

Les fichiers audio sont joués dans l'ordre où ils sont enregistrés par le logiciel d'écriture. Vous pouvez éventuellement définir l'ordre de lecture en écrivant les numéros d'ordre de lecture de "01" à "99" au début du nom du fichier.

Exemple

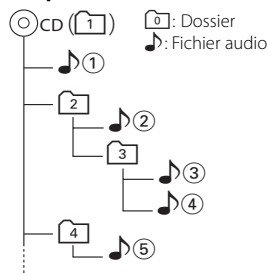

• Ordre de lecture

Ordre de lecture après lecture ①.

➡ ②, ③, ④, ⑤...

• Recherche de fichier

Recherche de fichier suivant pendant la lecture ③.

Poussez la molette de commande sur [▶▶] ➡ ④.

• Recherche de dossier

Recherche de dossier suivant pendant la lecture ②.

Poussez la molette de commande sur [FM]

➡ ③, ④...

• Sélection de dossier

Lorsque la sélection est réglée sur le répertoire ①, et que vous voulez passer au dossier ② au même niveau.

Poussez la molette de commande sur [◀◀] ➡ ②.

Lorsqu'il est réglé sur le répertoire ③, passe au niveau supérieur par la sélection de dossier.

Poussez la molette de commande sur [AM] ➡ ②.

Caractéristiques générales

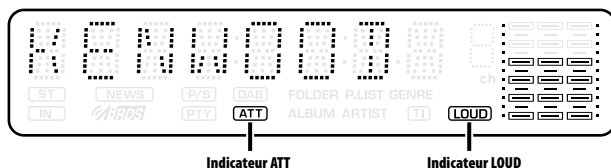
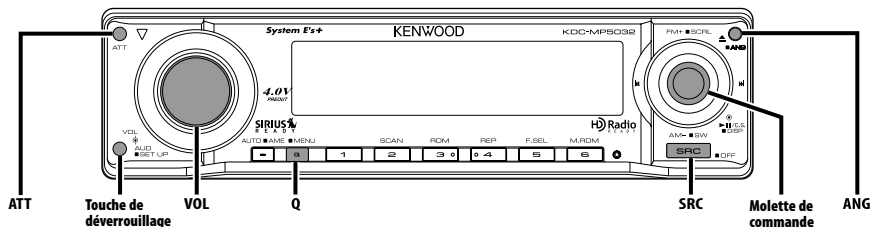

Alimentation

Allumer l'alimentation

Appuyez sur la touche [SRC].

Eteindre l'alimentation

Appuyez sur la touche [SRC] pendant au moins 1 seconde.

Sélectionner la source

Appuyez sur la touche [SRC].

Source requise	Affichage
Tuner SIRIUS (Accessoire optionnel)	"SIRIUS"
Tuner ou Radio HD (Accessoire optionnel)	"TUNER" ou "HD RADIO"
CD	"CD"
Disque externe (Accessoire optionnel)	"CD CH"
Entrée auxiliaire (Accessoire optionnel)	"AUX EXT"
Veille (Mode éclairage uniquement)	"STANDBY"

Volume

Augmenter le volume

Tournez le bouton [VOL] dans le sens des aiguilles d'une montre.

Baisser le volume

Tournez le bouton [VOL] dans le sens inverse des aiguilles d'une montre.

Atténuateur

Baisser le volume rapidement.

Appuyez sur la touche [ATT].

Chaque fois que l'on appuie sur cette touche, l'atténuateur est mis en/hors service.

Lorsque l'atténuateur est activé, l'indicateur "ATT" clignote.

Caractéristiques générales

System Q

Vous pouvez rappeler le meilleur réglage de son pré-réglé pour différents types de musique.

1 Sélectionner la source à régler

Appuyez sur la touche [SRC].

2 Sélectionner le type de son

Appuyez sur la touche [Q].

Lorsqu'on appuie sur la touche une fois, le réglage actuel du son s'affiche.

Chaque fois que l'on appuie sur la touche, le réglage du son change.

Réglage du son	Affichage
Mémoire utilisateur	"USER"
Rock	"ROCK"
Pop	"POPS"
Ambiance	"EASY"
Top 40	"TOP40"
Jazz	"JAZZ"
Normal	"NATURAL"



- Mémoire utilisateur: Les valeurs réglées sur la <Commande du son> (page 10).
- Changez chaque valeur de réglage avec le <Réglage des enceintes> (page 11).
D'abord, sélectionnez le type d'enceinte avec le Réglage des enceintes.

Commande du son

1 Sélectionner la source à régler

Appuyez sur la touche [SRC].

2 Entrer en mode de commande du son

Appuyez sur la molette [VOL].

3 Sélectionner l'élément audio de base à régler

Appuyez sur la molette [VOL].

Chaque fois que vous appuyez sur la molette, les éléments pouvant être réglés changent comme indiqué ci-dessous.

4 Régler l'élément audio de base

Tournez la molette [VOL].

Élément de réglage	Affichage	Gamme
Volume arrière*1	"R-VOL"	0 — 35
Niveau subwoofer*2,3	"SW L"	-15 — +15
Niveau des graves*4	"BAS L"	-8 — +8
Niveau des fréquences moyennes*4	"MID L"	-8 — +8
Niveau des aigus*4	"TRE"	-8 — +8
Balance	"BAL"	Gauche 15 — Droite 15
Balance avant/arrière*3	"FAD"	Arrière 15 — Avant 15

Sortez du mode de commande du son (mode de contrôle du volume)



- *1 Vous pouvez contrôler cet élément lorsque "ZON" de <Réglage audio> (page 11) est réglé sur "ON".
- *2 Vous pouvez contrôler cet élément lorsque la <Sortie de subwoofer> (page 12) est réglée sur "SW ON".
- *3 Vous pouvez contrôler cet élément lorsque "ZON" de <Réglage audio> (page 11) est réglé sur "OFF".
- *4 Mémoire de tonalité source: La valeur configurée est mise en mémoire par source.

5 Sortir du mode de commande du son

Appuyez sur n'importe quelle touche.

Appuyez sur une autre touche que la molette [VOL] et les touches [ANG] et [ATT].

Réglage audio

Réglage du système de son, comme le réseau répartiteur.

1 Sélectionner la source à régler

Appuyez sur la touche [SRC].

2 Entrer en mode de configuration du son

Appuyez sur la molette [VOL] pendant au moins 1 seconde.

3 Sélectionner l'élément de configuration du son à régler

Appuyez sur la molette [VOL].

Chaque fois que vous appuyez sur la molette, les éléments pouvant être réglés changent comme indiqué ci-dessous.

4 Configurer l'élément du son

Tournez la molette [VOL].

Élément de réglage	Affichage	Gamme
Filtre passe-haut avant*2	"HPF"	Aucun/40/60/80/100/ 120/150/180/220 Hz
Filtre passe-haut arrière*2	"HPR"	Aucun/40/60/80/100/ 120/150/180/220 Hz
Filtre passe-bas*1,2	"LPF"	50/60/80/100/120/ Aucun Hz
Phase du subwoofer*1,2,3	"PHAS"	Vers l'arrière (180°)/ Normal (0°)
Compensation du volume	"V-OFF"	-8 — ±0
Contour	"LOUD"	Désactivé/Activé
Système double zone	"2ZON"	Désactivé/Activé



- Compensation du volume:
Le volume de chaque source peut être réglé différemment du volume de base.
- Contour: Compense les graves et les aigus lorsque le volume est bas.
Lorsque le contour est activé, l'indicateur "LOUD" est allumé.
- *1 Vous pouvez contrôler cet élément lorsque la <Sortie de subwoofer> (page 12) est réglée sur "SW ON".
- *2 Vous pouvez contrôler cet élément lorsque "2ZON" de <Réglage audio> (page 11) est réglé sur "OFF".
- *3 Vous pouvez contrôler cet élément lorsque le Filtre Passe-Bas n'est pas réglé sur Transfert.
- Système double zone
La source principale et la source secondaire (entrée auxiliaire) génèrent le canal avant et le canal arrière séparément.

- Le canal de la source auxiliaire est configuré par le <Réglage du Système double zone> (page 24).
- La source principale est sélectionnée par la touche [SRC].
- Le volume du canal avant est réglé par la molette [VOL].
- Le volume du canal arrière est réglé par la <Commande du son> (page 10).
- La commande audio n'a pas d'effet sur la source auxiliaire.
- Le système double zone peut être utilisé avec les sources d'entrée auxiliaires montrées ci-dessous.
 - CA-C1AX/ CA-C2AX en option

5 Sortir du mode de configuration du son

Appuyez sur la molette [VOL] pendant au moins 1 seconde.

Réglage des enceintes

Accord fin pour que la valeur du System Q soit optimale en réglant le type d'enceinte.

1 Entrer en veille

Appuyez sur la touche [SRC].

Sélectionnez l'affichage "STANDBY".

2 Entrer en mode de réglage des enceintes

Appuyez sur la molette [VOL].

3 Sélectionner le type d'enceinte

Tournez la molette [VOL].

A chaque fois que la molette est tournée, le réglage change comme indiqué ci-dessous.

Type d'enceinte	Affichage
OFF	"SP OFF"
Pour enceinte 5 & 4 pouces	"SP 5/4"
Pour enceinte 6 & 6x9 pouces	"SP 6x9/6"
Pour enceinte OEM	"SP OEM"

4 Sortir du mode de réglage des enceintes

Appuyez sur la molette [VOL].

Caractéristiques générales

Commutation de l'affichage

Vous pouvez changer les informations affichées.

1 Accéder au mode de commutation de l'affichage

Appuyez sur la molette de commande pendant au moins 1 seconde.

"DISP SEL" est affiché.

2 Sélectionner l'élément d'affichage

Poussez la molette de commande sur [◀◀] ou [▶▶].

En source tuner

Information	Affichage
Fréquence	"FREQ"
Horloge	"CLOCK"

En source CD et disque externe

Information	Affichage
Titre du disque	"D-TITLE"*
Titre de la plage	"T-TITLE"*
Numéro de plage & Temps de lecture	"P-TIME"
Horloge	"CLOCK"

En source de fichier audio

Information	Affichage
Titre de chanson & Nom d'artiste	"TITLE"*
Nom d'album & Nom d'artiste	"ALBUM"*
Nom du dossier	"FOLDER"
Nom du fichier	"FILE"
Numéro de plage & Temps de lecture	"P-TIME"
Horloge	"CLOCK"

En source radio HD

Information	Affichage
Nom de la station	"ST NAME"*
Titre de chanson/ Nom d'artiste/ Nom d'album/ Genre	"TITLE"*
Fréquence	"FREQ"
Horloge	"CLOCK"

En source tuner SIRIUS

Information	Affichage
Nom de canal	"CH NAME"
Titre de chanson	"SONG"
Nom de l'artiste	"ARTIST"
Nom du compositeur	"COMPOSER"
Nom de catégorie	"CATEGORY"
Identification d'étiquette	"LABEL"
Commentaire	"COMMENT"
Numéro de bande et de canal	"CH NUM"
Horloge	"CLOCK"

En veille/ Source d'entrée auxiliaire

Information	Affichage
Nom de source	"SRC NAME"
Horloge	"CLOCK"

3 Quitter le mode de commutation de l'affichage

Appuyez sur la molette de commande.



- * Si le contenu des informations ne peut pas être affiché, le temps de lecture ou la fréquence est affiché.
- * Si le contenu des informations concernant le tuner SIRIUS ne peut pas être affiché, c'est le numéro de canal qui s'affiche.
- * Lorsque l'affichage d'horloge est sélectionné, le réglage d'affichage de chaque source sera commuté sur l'affichage d'horloge.
- * Le nom de l'album ne peut pas être affiché en fichier WMA.

Sortie de subwoofer

Vous pouvez activer ou désactiver la sortie du subwoofer.

Maintenez appuyée la molette de commande sur [AM] pendant au moins 2 secondes.

A chaque fois que la touche est enfoncée, la sortie subwoofer bascule entre activée et désactivée.

Lorsqu'elle est activée, "SW ON" est affiché.



- * Vous pouvez commander cette fonction lorsque "2ZON" dans <Réglage audio> (page 11) est réglé sur "OFF".

Réglage de l'angle de la façade

Appuyez sur la touche [ANG] pendant au moins 1 seconde.



- Ne pas soumettre la façade à des contraintes excessives. Cela peut endommager l'appareil.

Façade antivol

Vous pouvez détacher la façade de l'appareil et l'emporter avec vous, ce qui permet d'éviter les vols.

Retrait de la façade

Appuyez sur la touche de détachement.

La façade est déverrouillée et vous pouvez la détacher.

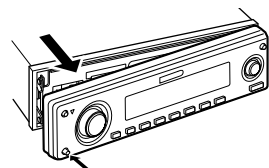

- La façade est une pièce de précision de l'équipement et elle peut être endommagée en cas de chocs ou de secousses.
- Conservez la façade dans son étui lorsqu'elle est détachée.
- N'exposez pas la façade (et son étui) à la lumière directe du soleil, à une chaleur ou une humidité excessive. Evitez également les endroits poussiéreux ou exposés aux éclaboussures.

Remise en place de la façade

1 Aligned l'axe sur l'appareil avec le creux situé sur la façade.

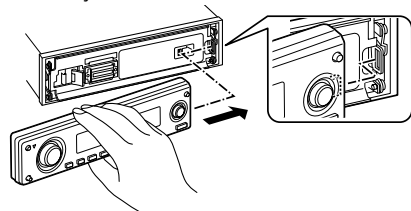

2 Poussez la façade jusqu'au clic.

La façade est verrouillée en position et vous pouvez alors utiliser l'appareil.

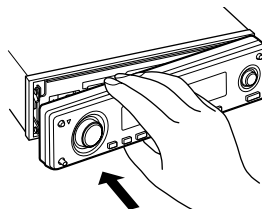

Sourdine TEL

Le son est automatiquement coupé lorsqu'un appel est reçu.

Lorsqu'un appel est reçu

"CALL" est affiché.

Le système audio se met en pause.

Ecouter l'autoradio pendant un appel

Appuyez sur la touche [SRC].

L'affichage "CALL" disparaît et le système audio se remet en marche.

A la fin de l'appel

Raccrochez le téléphone.

L'affichage "CALL" disparaît et le système audio se remet en marche.



- Pour utiliser la fonction de sourdine TEL, vous devez connecter le fil MUTE à votre téléphone à l'aide d'un accessoire de téléphone commercial. Reportez-vous à <Connexion des câbles aux bornes> (page 31).

Fonctions du tuner

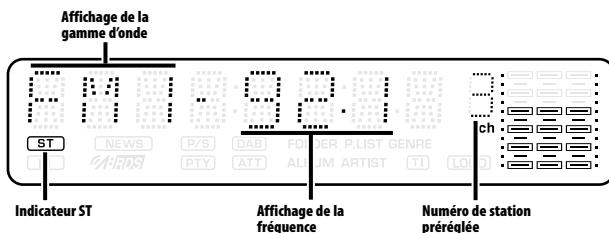
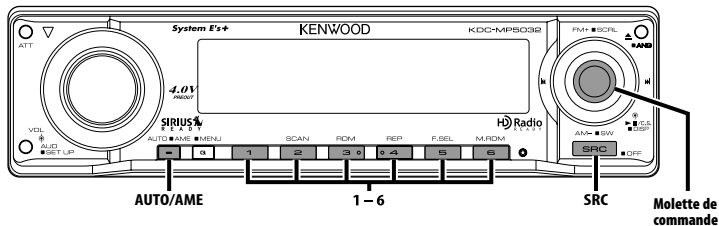

Syntonisation

Vous pouvez sélectionner la station.

1 Sélectionner la source tuner

Appuyez sur la touche [SRC].

Sélectionnez l'affichage "TUNER".

2 Sélectionner la bande

Poussez la molette de commande sur [FM] ou [AM].

A chaque fois qu'on pousse la molette sur [FM], une commutation s'opère entre les bandes FM1, FM2, et FM3.

3 Syntoniser vers le haut ou vers le bas

Poussez la molette de commande sur [◀◀] ou [▶▶].



- Pendant la réception de stations stéréo, l'indicateur "ST" est allumé.

Mode de syntonisation

Vous pouvez choisir le mode de syntonisation.

Appuyez sur la touche [AUTO].

Chaque fois que l'on appuie sur la touche, le mode de syntonisation change comme indiqué ci-dessous.

Mode de syntonisation	Affichage	Opération
Recherche automatique	"AUTO 1"	Recherche automatique d'une station.
Recherche de station pré-réglée	"AUTO 2"	Recherche dans l'ordre des stations présentes dans la mémoire de pré-réglage.
Manuel	"MANUAL"	Commande normale manuelle de la syntonisation.

Fonction de télécommande

Syntonisation à accès direct

Vous pouvez entrer la fréquence et syntoniser.

1 Sélectionner la bande

Appuyez sur la touche [FM] ou [AM].

2 Entrer en mode de syntonisation à accès direct

Appuyez sur la touche [DIRECT] de la télécommande.

"- - - -" est affiché.

3 Saisir la fréquence

Appuyez sur les touches numériques de la télécommande.

Exemple:

Fréquence souhaitée	Appuyez sur la touche
92,1 MHz (FM)	[0], [9], [2], [1]
810 kHz (AM)	[0], [8], [1], [0]

Annulation de la syntonisation à accès direct

Appuyez sur la touche [DIRECT] de la télécommande.

Mémoire de station pré-réglée

Vous pouvez mettre une station en mémoire.

1 Sélectionner la bande

Poussez la molette de commande sur [FM] ou [AM].

2 Sélectionner la fréquence à mettre en mémoire

Poussez la molette de commande sur [◀◀] ou [▶▶].

3 Mettre en mémoire la fréquence

Appuyez sur la touche souhaitée [1] — [6] pendant au moins 2 secondes.

L'affichage du numéro pré-réglé clignote une fois.

Sur chaque bande, 1 station peut être mise en mémoire sur chaque touche [1] — [6].

Entrée en mémoire automatique

Vous pouvez mettre automatiquement en mémoire les stations dont la réception est bonne.

1 Sélectionner la bande pour l'entrée en mémoire automatique

Poussez la molette de commande sur [FM] ou [AM].

2 Ouvrir le mode d'entrée en mémoire automatique

Appuyez sur la touche [AME] pendant au moins 2 secondes.

"A-MEMORY" est affiché.

Lorsque 6 stations qui peuvent être captées sont mises en mémoire, le mode d'entrée en mémoire automatique est fermé.

Syntonisation pré-réglée

Vous pouvez rappeler les stations mises en mémoire.

1 Sélectionner la bande

Poussez la molette de commande sur [FM] ou [AM].

2 Rappeler la station

Appuyez sur la touche souhaitée [1] — [6].

Fonctions de contrôle de CD/fichier audio/disque externe

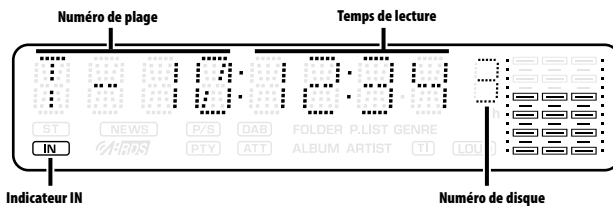
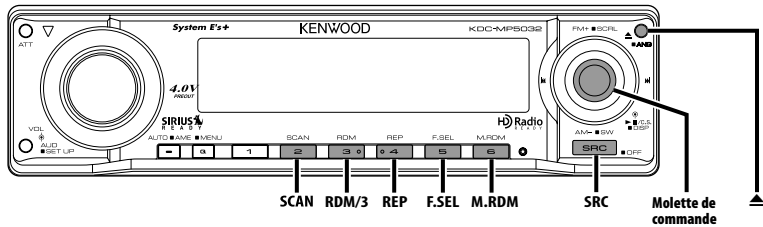

Lecture de CD & fichier audio

Lorsqu'il n'y a pas de disque inséré

- 1 Ouvrir le panneau de commande
Appuyez sur la touche [▲].
- 2 Insérez un disque.



- Lorsque la façade a été ouverte par glissement, elle pourrait gêner le levier de vitesse ou autre chose. Si cela se produit, pour votre sécurité, déplacez le levier de vitesses ou prenez les mesures nécessaires pour retirer l'obstacle avant d'utiliser l'appareil.
- Insérez le disque horizontalement dans la fente. Si vous insérez le disque en le poussant vers le bas, cela peut le rayer.



- Lorsqu'un disque est présent dans l'appareil, l'indicateur "IN" est allumé.

Lorsqu'un disque est présent dans l'appareil

Appuyez sur la touche [SRC].
Sélectionnez l'affichage "CD".

Pause et lecture

Appuyez sur la molette de commande.

A chaque fois qu'on appuie sur la molette, une pause ou une lecture est effectuée.

Ejecter le disque

- 1 Ejecter le disque
Appuyez sur la touche [▲].
- 2 Remettre le panneau de commande en position originale
Appuyez sur la touche [▲].

Lire un disque externe

Vous pouvez lire des disques présents dans le lecteur de disque optionnel connecté à cet appareil.

Appuyez sur la touche [SRC].

Sélectionnez l'affichage pour le lecteur de disque que vous désirez.

Exemples d'affichage:

Affichage	Lecteur de disque
"CD CH"	Changeur de CD
"MD CH"	Changeur de MD

Pause et lecture

Appuyez sur la molette de commande.

A chaque fois qu'on appuie sur la molette, une pause ou une lecture est effectuée.



- Le disque 10 est affiché comme "0".
- Les fonctions pouvant être utilisées et les informations affichées peuvent être différentes suivant les lecteurs de disques externes connectés.

Avance rapide et retour

Avance rapide

Maintenez appuyée la molette de commande sur [▶▶].

Relâchez la touche pour reproduire le disque à partir de ce point.

Retour

Maintenez appuyée la molette de commande sur [◀◀].

Relâchez la touche pour reproduire le disque à partir de ce point.



- Le son n'est pas produit pendant que le fichier Audio est recherché.
- L'avance rapide et le retour rapide ne peuvent pas être effectués pendant que le fichier AAC est lu.

Recherche de plage/fichier

Vous pouvez rechercher une chanson sur le disque ou dans le dossier de fichier audio.

Poussez la molette de commande sur [◀◀◀] ou [▶▶▶].

Fonction du changeur de disques/ fichier audio

Recherche de disque/Recherche de dossier

Vous pouvez sélectionner un disque inséré dans le changeur de disques ou un dossier enregistré sur le support de fichiers audio.

Poussez la molette de commande sur [FM] ou [AM].

Fonction de télécommande

Recherche directe de plage/fichier

Vous pouvez rechercher directement une plage/fichier par la saisie du numéro de plage/fichier.

1 Entrer le numéro de plage/fichier

Appuyez sur les touches numériques de la télécommande.

2 Effectuer une recherche de plage/fichier

Appuyez sur la touche [◀◀] ou [▶▶].

Annulation d'une recherche de plage/fichier

Appuyez sur la touche [▶ II].

Fonction de changeurs de disques avec télécommande

Recherche directe de disque

Vous pouvez exécuter la recherche de disque en saisissant le numéro de disque.

1 Entrer le numéro de disque

Appuyez sur les touches numériques de la télécommande.

2 Effectuer une recherche de disque

Appuyez sur la touche [+] ou [-].

Annulation d'une recherche directe de disque

Appuyez sur la touche [▶ II].



- Tapez "0" pour sélectionner le disque 10.

Répétition de Plage/Fichier/Disque/ Dossier

Vous pouvez réécouter la chanson, le disque dans le changeur de disques ou le dossier de fichiers audio que vous écoutez.

Appuyez sur la touche [REP].

Chaque fois que l'on appuie sur le bouton, la fonction Répétition de la lecture change de la manière suivante.

En source CD et disque externe

Répétition de la lecture	Affichage
Répétition de plage	"TRAC REP"
Répétition de disque (Dans le changeur de disque)	"DISC REP"
Répétition désactivée	"REP OFF"

En source de fichier audio

Répétition de la lecture	Affichage
Répétition de fichier	"FILE REP"
Répétition de dossier	"FOLD REP"
Répétition désactivée	"REP OFF"

Lecture par balayage

Vous pouvez écouter la première partie de chaque chanson sur le disque ou dans le dossier de fichiers audio que vous écoutez et rechercher la chanson désirée.

1 Lancer la lecture par balayage

Appuyez sur la touche [SCAN].

"TRAC SCN"/ "FILE SCN"/ "SCAN ON" est affiché.

2 Relâchez la touche lorsque vous entendez la chanson que vous souhaitez écouter

Appuyez sur la touche [SCAN].

Lecture aléatoire

Vous pouvez lire toutes les chansons sur le disque ou dans le dossier de fichiers audio en ordre aléatoire.

Appuyez sur la touche [RDM].

A chaque fois qu'on appuie sur la touche, la lecture aléatoire est activée ou désactivée.

Lorsqu'elle est activée, "DISC RDM"/ "FOLD RDM"/ "RDM ON" est affiché.



- Lorsque vous poussez la molette de commande sur [▶▶], la chanson aléatoire suivante commence.

Fonction du changeur de disque

Lecture aléatoire du chargeur

Vous pouvez écouter les chansons de tous les disques présents dans le changeur de disque dans un ordre aléatoire.

Appuyez sur la touche [M.RDM].

A chaque fois qu'on appuie sur la touche, la lecture aléatoire de magasin est activée ou désactivée.

Lorsqu'elle est activée, "MGZN RDM" est affiché.



- Lorsque vous poussez la molette de commande sur [▶▶], la chanson aléatoire suivante commence.

Fonction de fichier audio

Sélection de dossier

Vous pouvez sélectionner rapidement le dossier que vous voulez écouter.

1 Entrer en mode de sélection de dossier

Appuyez sur la touche [F.SEL].

"FOLD SEL" est affiché.

Pendant le mode de sélection, les informations concernant le dossier sont affichées comme suit.

Affichage du nom de dossier

Affiche le nom de dossier actuel.

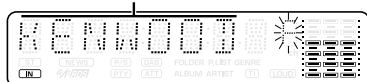

2 Sélectionner le niveau du dossier

Poussez la molette de commande sur [FM] ou [AM].

Avec la commande [FM] de la molette vous passez 1 niveau en-dessous, et avec la commande [AM] de la molette vous passez 1 niveau au-dessus.

Sélectionner un dossier dans le même niveau

Poussez la molette de commande sur [◀◀] ou [▶▶].

Avec la commande [◀◀] de la molette vous passez au dossier précédent, et avec la commande [▶▶] de la molette vous passez au dossier suivant.

Retourner au niveau le plus haut

Appuyez sur la touche [3].

Faire défiler l'affichage du nom de dossier

Maintenez appuyée la molette de commande sur [FM] pendant au moins 2 secondes.

3 Choisir le dossier à lire

Appuyez sur la molette de commande.

Le mode de sélection de dossier apparaît et le fichier audio du dossier affiché est lu.

Annulation du mode de sélection de dossier

Appuyez sur la touche [F.SEL].

Défilement du Texte/Titre

Vous pouvez faire défiler le texte de CD, le texte de fichier audio ou le titre de MD qui est affiché.

Maintenez appuyée la molette de commande sur [FM] pendant au moins 2 secondes.



- Lorsque la <Commande d'illumination d'affichage> (page 23) est désactivée, l'affichage peut décrocher pendant le défilement.

Fonctions de contrôle de radio HD

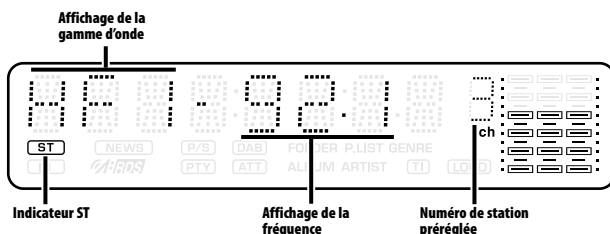
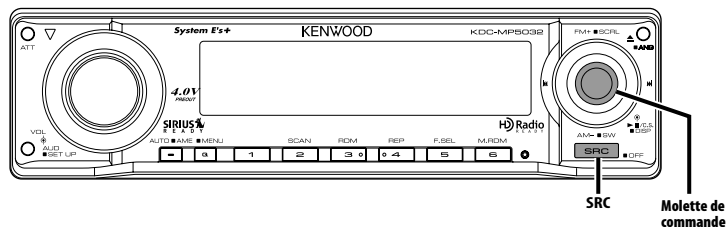

A propos de la radio HD

- Lorsque vous connectez une radio HD, les fonctions de tuner de l'appareil sont désactivées et commutées sur les fonctions de tuner de radio HD. Une partie des méthodes de réglage, y compris le mode de syntonisation, changera.
- Avec le tuner de radio HD, vous pouvez utiliser les fonctions similaires pour <Mémoire de station pré-réglée>, <Entrée en mémoire automatique>, et <Syntonisation pré-réglée> des fonctions de tuner. Reportez-vous aux fonctions du tuner pour savoir comment utiliser ces fonctions.

Syntonisation

Vous pouvez sélectionner la station.

1 Sélectionner une source radio HD Appuyez sur la touche [SRC].

Sélectionnez l'affichage "HD RADIO".

2 Sélectionner la bande HD FM Poussez la molette de commande sur [FM].

A chaque fois qu'on place la molette sur [FM], une commutation s'opère entre les bandes HF1, HF2, et HF3.

Sélectionner la bande HD AM

Poussez la molette de commande sur [AM].

3 Syntoniser vers le haut ou vers le bas

Poussez la molette de commande sur [◀◀] ou [▶▶].

Système de menu

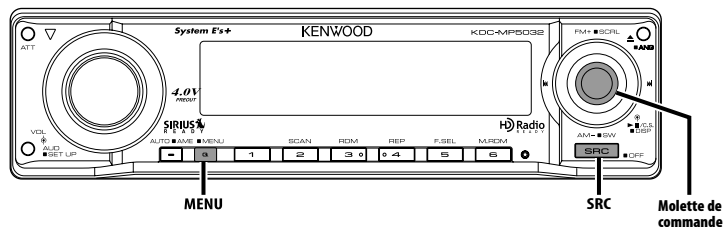

Affichage des menus



Système de menu

Vous pouvez activer en cours de fonctionnement des fonctions de signaux sonores etc.

La méthode de base d'utilisation du système du menu est expliquée ici. Les références pour les éléments du menu et leur réglage se trouvent après l'explication de cette opération.

1 Entrer en mode menu

Appuyez sur la touche [MENU] pendant au moins 1 seconde.

"MENU" est affiché.

2 Sélectionner l'élément du menu

Poussez la molette de commande sur [FM] ou [AM].

Exemple : Lorsque vous voulez activer le signal sonore, sélectionnez l'affichage "BEEP".

3 Régler l'élément du menu

Poussez la molette de commande sur [◀◀] ou [▶▶].

Exemple: Lorsque "BEEP" est sélectionné, à chaque fois qu'on appuie sur la molette elle commute entre "BEEP ON" et "BEEP OFF". Sélectionner l'une des deux possibilités comme réglage.

Vous pouvez continuer en retournant à l'étape 2 et en réglant d'autres éléments.

4 Sortir du mode menu

Appuyez sur la touche [MENU].



- Lorsque d'autres éléments pour lesquels la méthode de fonctionnement normale ci-dessus est applicable sont affichés, on entre ensuite dans le graphique de réglage. (Normalement les réglages au sommet du graphique sont les réglages d'origine.) De plus, l'explication des éléments pour lesquels la méthode n'est pas applicable (<Réglage manuel de l'horloge> etc.) est exposée étape par étape.

Système de menu

En mode de veille

Activation du code de sécurité

Le fait d'activer le code de sécurité empêche l'utilisation de l'unité audio par une tierce personne. Une fois le code de sécurité activé, l'entrée du code de sécurité autorisé est requise pour allumer l'unité audio lorsqu'elle est retirée du véhicule. L'indication de cette activation du code de sécurité protège votre précieuse unité audio du vol.



- Réglez le code de sécurité lorsque le <Réglage du mode de démonstration> (page 26) est désactivé.
- Vous pouvez régler le code de sécurité avec un nombre à 4 chiffres de votre choix.
- Le code de sécurité ne peut pas être affiché ou référencé. Notez le code de sécurité et conservez-le dans un endroit sûr.

1 Entrer en veille

Appuyez sur la touche [SRC].

Sélectionnez l'affichage "STANDBY".

2 Entrer en mode menu

Appuyez sur la touche [MENU] pendant au moins 1 seconde.

Lorsque "MENU" est affiché, "CODE SET" est affiché aussi.

3 Entrer en mode code de sécurité

Appuyez sur la molette de commande pendant au moins 1 seconde.

Lorsque "ENTER" est affiché, "CODE" est affiché aussi.

4 Sélectionner les chiffres à saisir

Poussez la molette de commande sur [◀◀] ou [▶▶].

5 Sélectionner les numéros du code de sécurité

Poussez la molette de commande sur [FM] ou [AM].

6 Répétez les étapes 4 et 5, et complétez le code de sécurité.

7 Confirmer le code de sécurité

Appuyez sur la molette de commande pendant au moins 3 secondes.

Lorsque "RE-ENTER" est affiché, "CODE" est affiché aussi.

8 Accomplissez les étapes 4 à 7 et réentrez le code de sécurité.

"APPROVED" est affiché.

La fonction code de sécurité est activée.

9 Sortez du mode de code de sécurité Appuyez sur la touche [MENU].



- Lorsqu'un code erroné est saisi aux étapes 4 à 6, répétez la procédure depuis l'étape 4.

Réinitialisation de la fonction de code de sécurité lorsque l'autoradio est utilisé pour la première fois après son retrait de la source d'alimentation batterie, ou après pression du bouton Reset

1 Allumez l'appareil.

2 Accomplissez les étapes 4 à 7 et entrez le code de sécurité.

"APPROVED" est affiché.

Vous pouvez à présent utiliser l'appareil.



- Lorsque la fonction de code de sécurité est activée, "CODE SET" passe à "CODE CLR".
- Pour désactiver la fonction de code de sécurité, voir la section suivante, <Désactivation du code de sécurité>.

En mode de veille

Désactivation du code de sécurité

Pour désactiver la fonction de code de sécurité.

1 Sélectionnez le mode de code de sécurité Poussez la molette de commande sur [FM] ou [AM].

Sélectionnez l'affichage "CODE CLR".

2 Entrer en mode code de sécurité Appuyez sur la molette de commande pendant au moins 1 seconde.

Lorsque "ENTER" est affiché, "CODE" est affiché aussi.

3 Sélectionner les chiffres à saisir

Poussez la molette de commande sur [◀◀] ou [▶▶].

4 Sélectionner les numéros du code de sécurité

Poussez la molette de commande sur [FM] ou [AM].

5 Répétez les étapes 3 et 4, et complétez le code de sécurité.

6 Appuyez sur la molette de commande pendant au moins 3 secondes.

"CLEAR" est affiché.

La fonction code de sécurité est désactivée.



- Si un code de sécurité incorrect est entré, "ERROR" s'affiche. Entrez un code de sécurité correct.

En mode de veille

Tonalité capteur tactile

Vous pouvez activer/désactiver le signal sonore de contrôle d'opération (bip).

Affichage	Réglage
"BEEP ON"	Le bip est entendu.
"BEEP OFF"	Le bip est annulé.

En mode de veille

Réglage manuel de l'horloge

1 Sélectionner le mode de réglage de l'horloge

Poussez la molette de commande sur [FM] ou [AM].

Sélectionnez l'affichage "CLK ADJ".

2 Entrer en mode de réglage de l'horloge

Appuyez sur la molette de commande pendant au moins 1 seconde.

L'affichage de l'horloge clignote.

3 Régler les heures

Poussez la molette de commande sur [FM] ou [AM].

Régler les minutes

Poussez la molette de commande sur [◀◀] ou [▶▶].

4 Sortir du mode de réglage de l'horloge

Appuyez sur la touche [MENU].

En mode de veille

DSI (Indicateur de système hors-service)

Un indicateur rouge clignotera sur l'appareil après que la façade aura été enlevée, pour mettre en garde les éventuels voleurs.

Affichage	Réglage
"DSI ON"	La DEL clignote.
"DSI OFF"	DEL éteinte.

En mode de veille

Eclairage sélectionnable

Vous pouvez sélectionner la couleur verte ou rouge pour l'éclairage de la touche.

Affichage	Réglage
"KEY RED"	La couleur de l'éclairage est rouge.
"KEY GRN"	La couleur de l'éclairage est verte.

Commande d'illumination d'affichage

Cette fonction éteint l'affichage lorsque vous n'effectuez aucune opération pendant cinq secondes. Cette fonction n'est pas effective lorsque vous conduisez de nuit.

Affichage	Réglage
"DISP ON"	Garde l'affichage allumé.
"DISP OFF"	Eteint l'affichage lorsque vous n'effectuez aucune opération pendant cinq secondes.



- Réglez la commande d'éclairage de l'affichage lorsque le <Réglage du mode de démonstration> (page 26) est désactivé.
- Lorsque l'affichage est éteint, le fait d'appuyer sur une touche quelconque allumera l'affichage.
- Lorsque l'affichage est éteint, vous ne pouvez pas effectuer d'opération à l'exception des opérations suivantes:
 - Volume
 - Atténuateur
 - Sélectionner la source
 - Ejection du disque
 - Réglage de l'angle de la façade
 - Eteindre l'alimentation
- Pendant le contrôle d'une fonction, tel que le système de menu, l'affichage reste allumé.

Système de menu

En mode de veille

Variateur de luminosité

La luminosité de l'affichage de l'appareil diminue automatiquement lorsque les phares du véhicule sont allumés.

Affichage	Réglage
"DIM ON"	La luminosité de l'affichage diminue.
"DIM OFF"	La luminosité de l'affichage ne diminue pas.

En mode de veille

Réglage de l'amplificateur intégré

Vous pouvez contrôler l'amplificateur intégré. En désactivant cette commande, la qualité de pré-sortie est améliorée.

Affichage	Réglage
"AMP ON"	L'amplificateur intégré est activé.
"AMP OFF"	L'amplificateur intégré est désactivé.

Autre mode que Veille/

Lorsque le système double zone est activé

Réglage du Système double zone

Réglage du son des canaux avant et arrière dans le système Double zone.

Affichage	Réglage
"ZONE2 R"	La source auxiliaire (source d'entrée auxiliaire) doit être le canal arrière.
"ZONE2 F"	La source auxiliaire (source d'entrée auxiliaire) doit être le canal avant.

En source de fichier audio

Réglage "Supreme"

Lorsque des fichiers AAC, MP3 ou WMA codés en faible débit binaire (moins de 96kbps (fs=32k, 44,1k, 48kHz)) sont lus, cette fonction restaure leur région haute fréquence pour rapprocher leur qualité sonore de celle qu'ont les fichiers codés en haut débit binaire. Le traitement est optimisé pour le format de compression utilisé (AAC, MP3 ou WMA) et le réglage est effectué en fonction du débit binaire utilisé.

Affichage	Réglage
"SPRM ON"	Reproduit le son avec la fonction "Supreme".
"SPRM OFF"	Reproduit le son original contenu dans le fichier audio.



- L'effet de son peut être imperceptible, ceci dépendant de la relation entre le format de fichier audio et le réglage.

En réception FM

CRSC (Clean Reception System Circuit - Circuit de réception nette)

La réception passe momentanément de stéréo à mono afin de réduire les interférences de trajets multiples lors de l'écoute de la station FM.

Affichage	Réglage
"CRSC ON"	Le système CRSC est activé.
"CRSC OFF"	Le système CRSC est désactivé.



- Les champs électriques puissants (comme les lignes électriques) peuvent causer une instabilité de la qualité sonore lorsque le système CRSC est activé. Dans ce type de situation, désactivez-le.

En mode Radio HD

Réglage du mode de réception

Vous pouvez régler le mode de réception.

- 1 Sélectionner le mode de réception**
Poussez la molette de commande sur [FM] ou [AM].
Sélectionnez l'affichage "HDR MODE".
- 2 Entrer en mode de réception**
Appuyez sur la molette de commande pendant au moins 1 seconde.
- 3 Régler le mode de réception**
Poussez la molette de commande sur [FM] ou [AM].

A chaque fois qu'on appuie sur la molette de commande, le mode de réception change comme indiqué ci-dessous.

Mode de syntonisation	Affichage	Opération
Mode automatique	"AUTO"	Les émissions analogiques et les émissions numériques seront commutées automatiquement. Lorsque les deux sont en cours de transmission, les émissions numériques auront la priorité.
Numérique	"DIGITAL"	Émissions numériques uniquement.
Analogique	"ANALOG"	Émissions analogiques uniquement.

4 Sortir du mode de réception

Appuyez sur la touche [MENU].



- Même si le mode de réception est réglé sur "AUTO", lorsque le programme de mode jeu de balle (programme d'émission non différée) est reçu, le mode de réception sera commuté automatiquement sur Analogique uniquement.

En source tuner SIRIUS

Affichage de l'identification SIRIUS (ESN)

Vous pouvez afficher l'identification SIRIUS (Numéro de série électronique).

Affichage

"ESN = *****"



- Identification N° de série et SIRIUS (ESN)
Il est important de conserver le numéro de série et d'identification électronique SIRIUS de l'unité pour l'activation de service et les modifications de service futures éventuelles.

Sélectionner l'affichage d'entrée auxiliaire

Pour sélectionner l'affichage lorsque l'appareil est commuté à la source entrée Auxiliaire.

1 Sélectionner la source d'entrée auxiliaire

Appuyez sur la touche [SRC].

Sélectionnez l'affichage "AUX EXT".

2 Entrer en mode menu

Appuyez sur la touche [MENU] pendant au moins 1 seconde.

"MENU" est affiché.

3 Sélectionner le mode de réglage de l'affichage d'entrée auxiliaire

Poussez la molette de commande sur [FM] ou [AM].

Sélectionnez l'affichage "NAME SET".

4 Entrer en mode de réglage de l'affichage d'entrée auxiliaire

Appuyez sur la molette de commande pendant au moins 1 seconde.

L'affichage d'entrée auxiliaire actuellement sélectionné est affiché.

5 Sélectionner la source d'entrée auxiliaire

Poussez la molette de commande sur [◀◀] ou [▶▶].

A chaque fois que l'on appuie sur la molette, l'affichage change comme indiqué ci-dessous.

- "AUX EXT"
- "DVD"
- "PORTABLE"
- "GAME"
- "VIDEO"
- "TV"

6 Sortir du mode menu

Appuyez sur la touche [MENU].



- Lorsque le fonctionnement s'arrête pendant 10 secondes, le nom en cours est enregistré et le mode de réglage de l'affichage d'entrée auxiliaire se ferme.
- L'affichage d'entrée auxiliaire ne peut être réglé que lorsque l'entrée auxiliaire du KCA-S210A en option est utilisée.

Défilement du texte

Vous pouvez régler le défilement du texte affiché.

Affichage

Réglage

"SCL AUTO" Répète le défilement.

"SCL MANU" Défile lorsque l'affichage change.



- Le texte qui défile est indiqué ci-dessous.
 - Texte CD
 - Nom du dossier/ Nom du fichier/ Titre de chanson/ Nom d'artiste/ Nom d'album
 - Titre du MD
 - Texte de la source tuner SIRIUS, Source radio HD, comprenant le nom du canal, etc.

En mode de veille

Réglage de lecture CD

En cas de problème de lecture d'un CD de format spécial, ce réglage force la lecture du CD.

Affichage

Réglage

"CD READ1" Lire un CD et fichier audio.

"CD READ2" Lecture de CD forcée.



- Le réglage "CD READ2" ne peut pas lire un fichier audio. Certains CD de musique peuvent ne pas être lus même en mode "CD READ2".

Système de menu

Autre mode que Veille

Vous pouvez enregistrer la mémoire de pré réglage audio

Enregistrement de la configuration de valeur par la commande du son. La mémoire ne peut pas être effacée par la touche de réinitialisation.

1 Configuration de la commande du son

Reportez-vous aux opérations suivantes pour configurer la commande du son.

- <Commande du son> (page 10)
- <Réglage audio> (page 11)

2 Entrer en mode menu

Appuyez sur la touche [MENU] pendant au moins 1 seconde.
"MENU" est affiché.

3 Sélectionner le mode de pré réglage audio Poussez la molette de commande sur [FM] ou [AM].

Sélectionnez l'affichage "A- PRESET".

4 Entrer en mode de pré réglage audio Appuyez sur la molette de commande pendant au moins 1 seconde.

5 Sélectionner la mémoire de pré réglage audio

Poussez la molette de commande sur [FM] ou [AM].
Sélectionnez l'affichage "MEMORY".

6 Enregistrer le pré réglage audio dans la mémoire

Appuyez sur la molette de commande pendant au moins 2 secondes.
Le message "MEMORY" clignote 1 fois.

7 Sortir du mode menu

Appuyez sur la touche [MENU].



- Enregistrez 1 paire de mémoires de pré réglage audio. Vous ne pouvez pas enregistrer par la source.
- Lorsque vous appuyez sur la réinitialisation, toutes les sources deviennent la valeur qui a été enregistrée.
- Les éléments suivants ne peuvent pas être enregistrés. Volume, Balance, Balance avant/arrière, Bruit, Compensation du volume, Système double zone, Volume arrière

Autre mode que Veille

Rappel de pré réglage audio

Vous pouvez rappeler le réglage sonore enregistré par la <Vous pouvez enregistrer la

mémoire de pré réglage audio> (page 26).

1 Sélectionner la source

Appuyez sur la touche [SRC].

2 Entrer en mode menu

Appuyez sur la touche [MENU] pendant au moins 1 seconde.
"MENU" est affiché.

3 Sélectionner le mode de pré réglage audio Poussez la molette de commande sur [FM] ou [AM].

Sélectionnez l'affichage "A- PRESET".

4 Entrer en mode de pré réglage audio Appuyez sur la molette de commande pendant au moins 1 seconde.

5 Sélectionner le rappel de pré réglage audio Poussez la molette de commande sur [FM] ou [AM].

Sélectionnez l'affichage "RECALL".

6 Rappeler le pré réglage audio

Appuyez sur la molette de commande pendant au moins 2 secondes.
Le message "RECALL" clignote 1 fois.

7 Sortir du mode menu

Appuyez sur la touche [MENU].



- La mémoire utilisateur de <System Q> (page 10) devient la valeur qui a été rappelée.
- L'élément de mémoire de tonalité de source de <Commande du son> (page 10) devient la valeur qui a été rappelée par la source sélectionnée.

En mode de veille

Réglage du mode de démonstration

Règle le mode de démonstration.

1 Sélectionner le mode de démonstration Poussez la molette de commande sur [FM] ou [AM].

Sélectionnez l'affichage "DEMO".

2 Régler le mode de démonstration Appuyez sur la molette de commande pendant au moins 2 secondes.

Chaque fois que l'on appuie sur la touche pendant au moins 2 secondes, le mode de démonstration change comme indiqué ci-dessous.

Affichage	Réglage
"DEMO ON"	La fonction de mode démonstration est activée.
"DEMO OFF"	Sortie du mode démonstration (mode normal).

Opérations de base de la télécommande

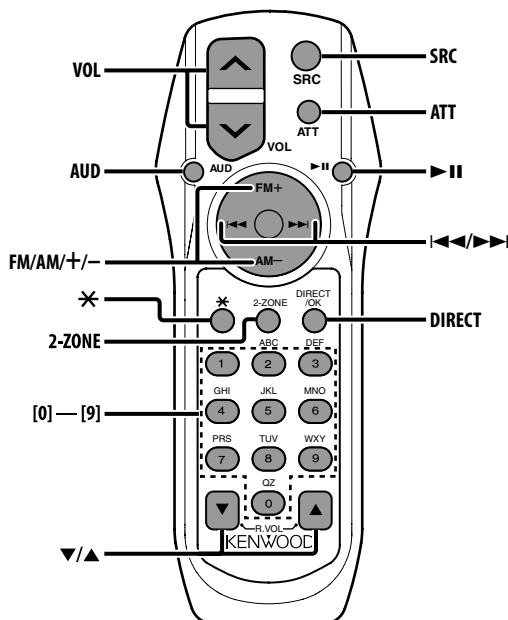

Recharger et remplacer la pile

Utiliser deux piles format "AA"/"R6".

Faire coulisser le couvercle tout en l'appuyant vers le bas pour l'enlever comme indiqué sur l'illustration.

Introduire les piles en prenant soin de bien aligner les pôles + et -, en suivant l'illustration située à l'intérieur du boîtier.

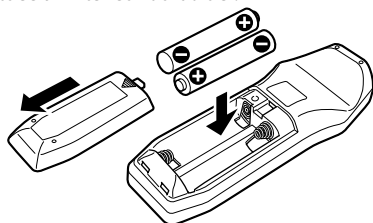

⚠ AVERTISSEMENT

- Rangez les piles non utilisées hors de portée des enfants. Contactez un docteur immédiatement si la pile est avalée.



- Ne posez pas la télécommande sur des endroits chauds tels que le tableau de bord.

Opérations de base

Touches [VOL]

Règle le volume.

Touche [SRC]

Chaque fois que l'on appuie sur la touche, la source change.
Pour connaître l'ordre de changement de la source, Reportez-vous à la section <Sélectionner la source> (page 9).

Touche [ATT]

Baisse le volume rapidement.
Lorsque l'on appuie de nouveau sur la touche, le volume revient à son niveau précédent.

Touche [*]

Règle l'angle de la façade.

Opérations de base de la télécommande

Commande du son

Touche [AUD]

Sélectionne l'élément audio pour le réglage.

Touches [VOL]

Règle l'élément audio.



- Reportez-vous à <Commande du son> (page 10) pour connaître la marche à suivre, comme les procédures de commande audio, etc.

Système double zone

Touche [2-ZONE]

A chaque fois qu'on appuie sur la touche, "2ZON" de <Réglage audio> (page 11) est activé ou désactivé.

Touches [▲]/ [▼]

Règle le volume du canal arrière.

Le canal arrière s'active quand le système double zone est activé.

En source tuner

Touches [FM]/ [AM]

Sélectionnez la bande.

Chaque fois que l'on appuie sur la touche [FM] la gamme d'onde commute entre FM1, FM2 et FM3.

Touches [◀◀]/ [▶▶]

Syntonise vers le haut ou vers le bas sur la bande.

Touches [0] — [9]

Appuyez sur les touches [1] — [6] pour rappeler des stations pré-réglées.

Touche [DIRECT]

Sélectionne et annule le mode <Syntonisation à accès direct> (page 15).

En source disque

Touches [◀◀]/ [▶▶]

Déplacement avant/arrière entre Plage/Fichiers.

Touches [+]/ [-]

Déplacement avant/arrière entre Disque/Dossier.

Touche [▶II]

Chaque fois que l'on appuie sur cette touche, la chanson se met en pause ou en lecture.

Touches [0] — [9]

En <Recherche directe de plage/fichier> (page 17) et <Recherche directe de disque> (page 17), entrez le numéro de plage/fichier/disque.

En source tuner SIRIUS

Touche [FM]

Sélectionner la bande pré-réglée.

Touches [◀◀]/ [▶▶]

Rechercher les canaux par le haut ou par le bas.

Touches [0] — [9]

Appuyer sur les touches [1] — [6] pour rappeler les canaux présélectionnés.

Touche [DIRECT]

Sélectionne et annule le mode <Syntonisation à accès direct>.



- Reportez-vous au mode d'emploi du tuner radio satellite SIRIUS pour la fonction <Syntonisation à accès direct>.

En source radio HD

Touche [FM]

Sélectionner la bande HD FM.

Chaque fois que l'on appuie sur la touche [FM] la gamme d'onde commute entre HF1, HF2 et HF3.

Touche [AM]

Sélectionner la bande HD AM.

Touches [◀◀] / [▶▶]



Syntonise vers le haut ou vers le bas sur la bande.

Touches [0] — [9]

Appuyez sur les touches [1] — [6] pour rappeler des stations pré-réglées.

Accessoires/ Procédure d'installation

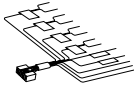
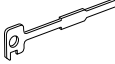
Accessoires

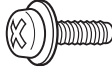
①	1
②	2
③	4
④	4
⑤	1

Procédure d'installation

1. Pour éviter les courts-circuits, retirez la clef de contact et déconnectez la borne ⊖ de la batterie.
2. Connectez le câble d'entrée et de sortie correct à chaque appareil.
3. Connectez les câbles de haut-parleur du faisceau de câbles.
4. Connectez les câbles du faisceau dans l'ordre suivant: masse, batterie, allumage.
5. Connectez le connecteur du faisceau de câbles à l'appareil.
6. Installez l'appareil dans votre voiture.
7. Reconnectez la borne ⊖ de la batterie.
8. Appuyez sur la touche de réinitialisation.

⚠ AVERTISSEMENT

Si vous connectez le câble d'allumage (rouge) et le câble de batterie (jaune) au châssis de la voiture (masse), vous risquez de causer un court-circuit qui peut provoquer un incendie. Connectez toujours ces câbles à la source d'alimentation de la boîte à fusible.



- Si l'appareil ne s'allume pas (ou s'il s'allume et s'éteint immédiatement), le fil d'enceinte a peut-être subi un court-circuit ou touché le châssis du véhicule, et la fonction de protection a pu être activée. Par conséquent, vérifiez le câble de l'enceinte.
- Si l'allumage de votre voiture n'a pas de position ACC, connectez le câble d'allumage à une source d'alimentation qui peut être mise sous et hors tension avec la clef de contact. Si vous connectez le câble d'allumage à une source d'alimentation constante, comme un câble de batterie, la batterie risque de se décharger.
- Si la console est équipée d'un couvercle, assurez-vous d'installer l'appareil de façon à ce que la façade ne touche pas le couvercle lors de la fermeture ou de l'ouverture.
- Si un fusible saute, assurez-vous d'abord que les câbles n'ont pas causé de court-circuit puis remplacez le vieux fusible par un nouveau de même valeur.
- Isolez les câbles non-connectés avec un ruban de vinyle ou d'un autre matériel similaire. Pour éviter les courts-circuits, ne retirez pas non plus les capuchons à l'extrémité des câbles non-connectés ou des prises.
- Connectez séparément chaque câble d'enceinte à la borne correspondante. L'appareil peut être endommagé si le câble négatif ⊖ pour une des enceintes ou le câble de masse entre en contact avec une partie métallique du véhicule.
- Quand deux haut-parleurs seulement sont connectés au système, connectez les câbles soit aux prises de sortie avant, soit aux prises de sortie arrière (c.a.d. ne mélangez pas l'avant et l'arrière). Par exemple, si vous connectez le câble ⊕ du haut parleur de gauche à une prise de sortie avant, ne connectez pas le câble ⊖ du haut-parleur droit à la prise de sortie arrière.
- Après avoir installé l'appareil, vérifiez si les lampes de frein, les indicateurs, les clignotants, etc. de la voiture fonctionnent correctement.
- Monter l'unité de façon à ce que l'angle de montage soit de 30° ou moins.

Connexion des câbles aux bornes

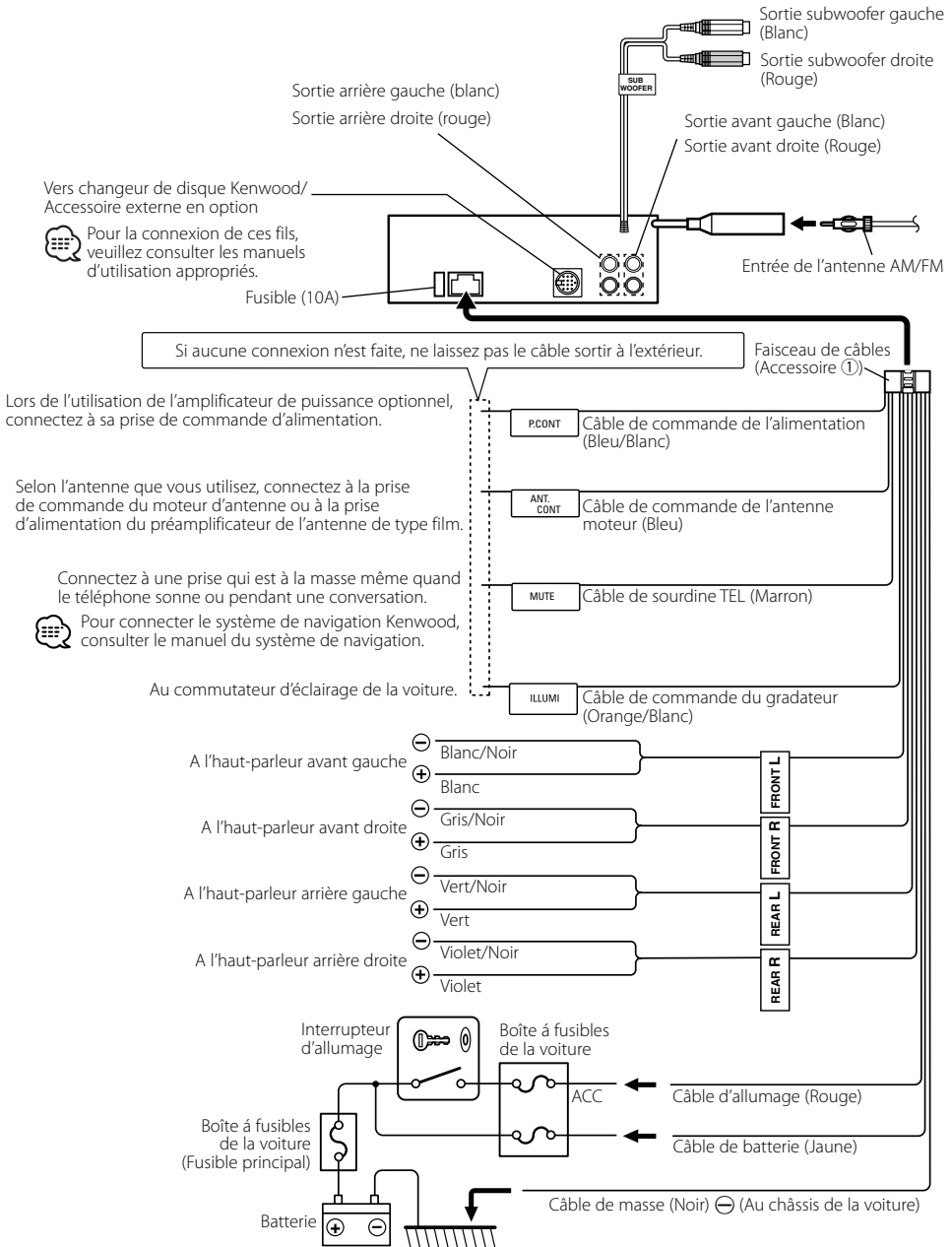

Installation

voitures non-japonaise

Armature de montage métallique
(disponible dans le commerce)

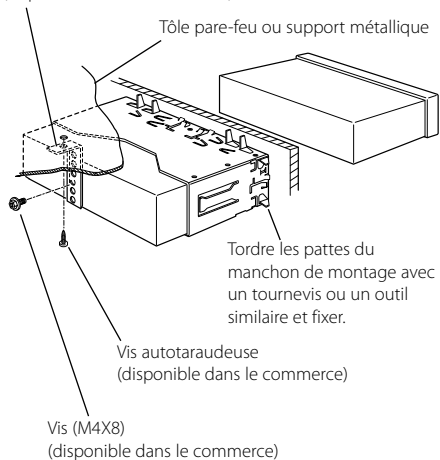

- Assurez-vous que l'appareil est solidement installé. Si l'appareil est instable, il risque de mal fonctionner (par ex. le son risque de sauter).

voitures japonaise

- Référez vous à la section <Retrait du cadre en caoutchouc dur> (page 34) puis retirez le cadre en caoutchouc dur.
- Alignez les creux de l'appareil (deux de chaque côté) avec le support de montage du véhicule et fixez l'appareil avec les vis accessoires.

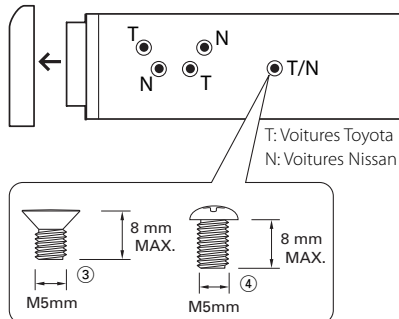

Accessoire③...pour les voitures Nissan
Accessoire④...pour les voitures Toyota



- Pendant l'installation, n'utilisez aucune autres vis que celles fournies. L'utilisation de vis différentes pourrait endommager l'appareil.
- L'appareil risque d'être endommagé si un tournevis ou un outil similaire est utilisé avec une force excessive pendant le montage.

Vissage de la façade sur l'appareil

Si vous souhaitez fixer la façade sur l'appareil principal de façon qu'elle ne tombe pas, vissez-la avec la vis dans le trou montré ci-dessous.

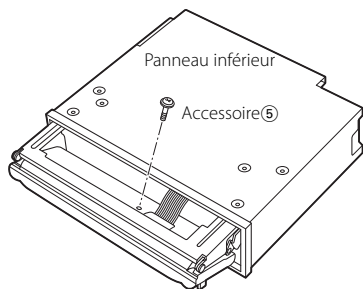

- Ne jamais insérer les vis dans d'autres trous que ceux spécifiés individuellement pour chacune. Si vous les insérez dans un autre trou, elles peuvent se contracter et causer des dommages aux parties mécaniques à l'intérieur de l'unité.

Retrait de l'appareil

Retrait du cadre en caoutchouc dur

- 1 Engagez les broches de saisie sur l'outil de retrait et retirez les deux verrous du niveau supérieur. Soulevez le cadre et tirez-le vers l'avant comme indiqué sur la figure.

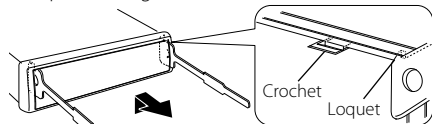

Accessoire ②
Outil de démontage

- 2 Lorsque le niveau supérieur est retiré, retirez les deux emplacements inférieurs.

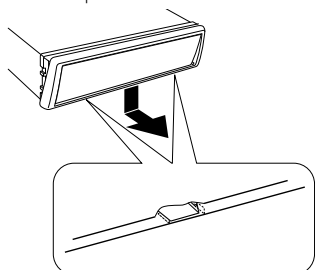

- Le châssis peut être également retiré à partir du côté arrière de la même façon.

Retrait de l'appareil

- 1 Référez vous à la section <Retrait du cadre en caoutchouc dur> (page 34) puis retirez le cadre en caoutchouc dur.
- 2 Retirez la vis (M4 x 8 mm) sur le panneau arrière.
- 3 Insérez les deux outils de retrait profondément dans les fentes de chaque côté, comme indiqué.

Vis (M4X8)
(disponible dans le commerce)

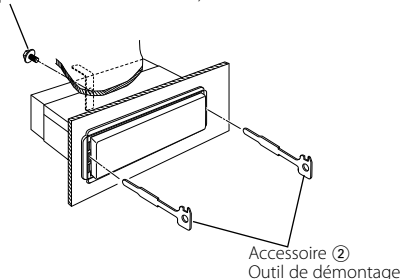

- 4 Poussez l'outil de retrait vers le bas tout en appuyant, et retirez à moitié l'appareil.

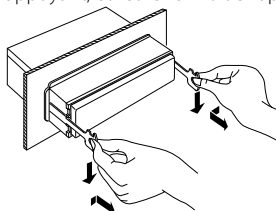

- Faites attention de ne pas vous blesser avec les loquets de l'outil de démontage.
- 5 Sortez l'appareil entièrement avec les mains, en faisant attention de ne pas le faire tomber.

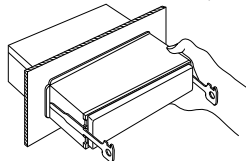

Ce qui peut apparaître comme un mauvais fonctionnement de votre appareil n'est peut être que le résultat d'une mauvaise opération ou d'une mauvaise connexion. Avant d'appeler un centre de service, vérifiez d'abord dans le tableau suivant les problèmes possibles.

Général

? L'appareil ne se met pas sous tension.

- ✓ Le fusible a grillé.
☞ Après avoir vérifié qu'il n'y a pas de court-circuits dans les câbles, remplacez le fusible par un de la même valeur.

? Impossible de commuter sur une source.

- ✓ Aucun support média n'est inséré.
☞ Effectuez les réglage pour le support média que vous souhaitez écouter. S'il n'y a aucun support média dans cet appareil, il est impossible de commuter les sources.
- ✓ Le changeur de disque n'est pas connecté.
☞ Connectez le changeur de disque. Si le changeur de disque n'est pas connecté à sa borne d'entrée, il est impossible de commuter l'appareil sur une source de disque externe.

? La mémoire est effacée quand le contact est mis.

- ✓ Les câble de batterie et d'allumage ne sont pas connectés correctement.
☞ Connectez le câble correctement en vous référant à la section <Connexion des câbles aux bornes> (page 31).

? La fonction de sourdine TEL ne fonctionne pas.

- ✓ Le câble de sourdine TEL n'est pas connecté correctement.
☞ Connectez le câble correctement en vous référant à la section <Connexion des câbles aux bornes> (page 31).

? La fonction de sourdine TEL se met en service même si le câble de sourdine TEL n'est pas connecté.

- ✓ Le câble de sourdine TEL touche une partie métallique de la voiture.
☞ Eloignez le câble de sourdine TEL des parties métalliques de la voiture.

? Même si le contour est activée, les sons de haute fréquence ne seront pas compensés.

- ✓ La source de tuner est sélectionnée.
☞ Les sons de haute fréquence ne seront pas compensés lorsque la source est le tuner.

? Aucun son ne peut être entendu, ou le volume est faible.

- ✓ Les réglages du fader ou de l'équilibre sont réglés complètement d'un côté.
☞ Centrer les réglages du fader et de la balance.
- ✓ Les câbles d'entrée/sortie ou le faisceau de câbles sont connectés incorrectement.
☞ Reconnectez les câbles d'entrée/sortie et/ou le faisceau de câbles correctement. Voir la section sur la <Connexion des câbles aux bornes> (page 31).
- ✓ La bande de la cassette est mauvaise.
☞ Essayez de lire une autre cassette. S'il n'y a pas de problème, c'est que la première cassette est mauvaise.
- ✓ Le <Réglage de l'amplificateur intégré> (page 24) est désactivé.
☞ Activez-le.

? Le son est de mauvaise qualité ou déformé.

- ✓ Un câble de haut-parleur a peut être été pincé par une vis dans la voiture.
☞ Vérifiez la connexion des haut-parleurs.
- ✓ Les enceintes ne sont pas connectées correctement.
☞ Reconnectez les câbles de haut-parleurs de manière que chaque prise de sortie soit connectée à un haut-parleur différent.

? La tonalité de touche ne s'entend pas.

- ✓ La sortie de préampli est en cours d'utilisation.
☞ La tonalité de touche ne peut être émise par le jack de préampli.

? La fonction d'atténuation ne fonctionne pas.

- ✓ Le fil d'atténuation n'est pas connecté correctement.
☞ Vérifiez la connexion du fil d'atténuation.
- ✓ L' <Variateur de luminosité> (page 24) est désactivé.
☞ Activez-le.

? Le subwoofer n'émet aucun son ou un son différent.

- ✓ Lorsque "2ZON" dans <Réglage audio> est activé.
 - ☞ Désactivez "2ZON" dans <Réglage audio> (page 11).
-

? Impossible de régler le Système Double Zone du <Réglage audio> (page 11).

- ✓ Le CA-C1AX/ CA-C2AX est connecté à KCA-S210A ou à d'autres unités.
 - ☞ Connecter le CA-C1AX/ CA-C2AX directement à cette unité.
-

? L'affichage décroche pendant le défilement.

- ✓ Le <Contrôle d'éclairage de l'affichage> est réglé sur OFF.
 - ☞ Reportez-vous à <Commande d'illumination d'affichage> (page 23).
-

Source tuner

? La réception radio est mauvaise.

- ✓ L'antenne de la voiture n'est pas sortie.
 - ☞ Sortez l'antenne complètement.
 - ✓ Le câble de commande de l'antenne n'est pas connecté.
 - ☞ Connectez le câble correctement en vous référant à la section <Connexion des câbles aux bornes> (page 31).
-

? La fréquence souhaitée ne peut être entrée avec la fonction de syntonisation directe Direct Access Tuning.

- ✓ Une station qui ne peut être reçue a été saisie.
 - ☞ Saisissez une station qui peut être reçue.
 - ✓ Vous essayez d'entrer une fréquence avec des unités de 0,01 MHz.
 - ☞ L'unité pour la bande FM est 0,1 MHz.
-

En source disque

? "AUX EXT" s'affiche sans réaliser le mode de commande de disque extérieur.

- ✓ Un changeur de disque non reconnu est connecté.
E38 Utilisez le changeur de disque mentionné dans la rubrique <Au sujet des lecteurs de CD/changeurs de disque connectés à cet appareil> (page 4) la section <Précautions de sécurité>.

? Le disque spécifié n'est pas reproduit mais un autre est reproduit à sa place.

- ✓ Le disque spécifié est très sale.
E38 Nettoyez le CD.
- ✓ Le disque a été inséré dans une autre fente que celle spécifiée.
E38 Ejectez le magasin et vérifiez le numéro du disque spécifié.
- ✓ Le disque est très rayé.
E38 Essayez un autre disque.

? Impossible de retirer le disque.

- ✓ La cause en est que plus de 10 minutes se sont écoulées depuis que le commutateur ACC du véhicule a été coupé.
E38 Le disque ne peut être retiré que dans les 10 minutes suivant la mise hors tension du commutateur ACC. Si plus de 10 minutes se sont écoulées, remettez le commutateur ACC sous tension et appuyez sur la touche d'éjection.

? Le disque ne s'insère pas.

- ✓ Un disque est déjà chargé.
E38 Appuyez sur la touche [▲] et retirez le disque.

? La recherche directe ne peut être effectuée.

- ✓ Une autre fonction est activée.
E38 Désactivez la lecture aléatoire ou les autres fonction.

? La recherche par piste ne peut pas être effectuée.

- ✓ Pour les premiers disques ou dossiers ou la dernière chanson.
E38 Pour chaque disque ou dossier, la recherche de plage ne peut être effectuée en marche arrière pour la première chanson ou en marche avant pour la dernière chanson.

En source de fichier audio

? Impossible de lire un fichier audio.

- ✓ Le support média est rayé ou sale.
E38 Nettoyez le support media en vous référant à la rubrique Nettoyage de CD de la section <A propos des CD> (page 7).

? Le son saute lorsqu'un fichier audio est lu.

- ✓ Le support média est rayé ou sale.
E38 Nettoyez le support media en vous référant à la rubrique Nettoyage de CD de la section <A propos des CD> (page 7).
- ✓ L'enregistrement est de mauvaise qualité.
E38 Enregistrez de nouveau le support média ou utilisez un nouveau support.

? La durée de plage du fichier audio n'est pas affichée correctement.

- ✓ ---
E38 Il se peut qu'elle ne soit pas affichée correctement en raison des conditions d'enregistrement du fichier audio.

? Supreme ne prend pas effet lorsqu'il est activé.

- ✓ Petit composant haute-fréquence.
E38 Supreme ne prend pas effet avec des chansons ayant un petit composant haute-fréquence.
- ✓ Les chansons qui n'ont pas été codées à un débit binaire de 96 kbps ou inférieur (fs = 32k, 44,1 k, 48 kHz) ou celles qui ont été codées à un débit binaire variable ne peuvent pas être décodées pour reproduire leurs composantes haute-fréquence.
E38 ---

Source radio HD

? Aucun son ne peut être entendu, ou le volume est faible.

- ✓ La station d'émission préréglée ne transmet pas dans le mode établi avec <Réglage du mode de réception>.
E38 Veuillez régler <Réglage du mode de réception> (page 24) sur "AUTO".
- ✓ En émission AM numérique, le mode de réception commute trop souvent entre stéréo et monaural.
E38 Les conditions de réception sont mauvaises ou instables. Stéréo est choisi lorsque les conditions de réception sont bonne, et il passe à monaural lorsque les conditions deviennent mauvaises.
- ✓ Le tuner radio HD est connecté à KCA-S210A ou à d'autres unités.
E38 Connecter le tuner radio HD directement à l'unité de contrôle.

Les messages ci-dessous indiquent l'état de votre système.

EJECT:	Aucun magasin à disques n'a été inséré dans le changeur. Le magasin à disques n'est pas complètement inséré. ⇨ Insérez le magasin à disques correctement. Absence de CD dans l'unité. ⇨ Insérer le CD.
NO DISC:	Aucun disque n'a été inséré dans le magasin à disques. ⇨ Insérez un disque dans le magasin à disques.
TOC ERR:	Aucun disque n'a été inséré dans le magasin à disques. ⇨ Insérez un disque dans le magasin à disques. Le CD est très sale. Le CD est à l'envers. Le CD est très rayé. ⇨ Nettoyez le CD et insérez-le correctement.
E-05:	Le CD est à l'envers. ⇨ Chargez le CD correctement.
BLANK:	Rien n'a été enregistré sur le MD.
NO TRACK:	Aucune plage n'est enregistrée sur le MD bien qu'il y ait un titre.
E-15:	Le support utilisé ne dispose pas de données enregistrées que l'appareil peut lire. ⇨ Utilisez un support comportant des données enregistrées que l'appareil peut lire.
NO PANEL:	La façade de l'unité esclave connectée à cet appareil a été enlevée. ⇨ La remplacer.
E-77:	L'appareil fonctionne mal pour certaines raisons. ⇨ Appuyez sur la touche reset sur l'appareil. Si le code "E-77" ne disparaît pas, consultez la station technique la plus proche.
E-99:	Il y a une anomalie dans le magasin de disque. Ou l'unité fonctionne mal pour une raison quelconque. ⇨ Vérifiez le magasin à disques. Appuyez ensuite sur la touche reset de l'unité. Si le code "E-99" ne disparaît pas, consultez votre centre de service le plus proche.

HOLD:	Le circuit de protection de l'appareil se met en service quand la température à l'intérieur du changeur de disques automatique dépasse 60°C (140°F), arrêtant toutes les opérations. ⇨ Refroidir l'appareil en ouvrant les fenêtres ou en mettant en service l'air conditionné. Quand la température descend au dessous de 60°C (140°F), la lecture du disque reprend de nouveau.
LOAD:	Les disques ont été échangés dans le changeur de disque.
READING:	L'appareil lit les données sur le disque.
IN (clignote):	Le lecteur CD ne marche pas correctement. ⇨ Réinsérez le CD. Si le CD ne peut pas être éjecté ou si l'affichage continue à clignoter même si le CD a été correctement remis en place, veuillez couper le courant et consulter votre centre de service après-vente le plus proche.
PROTECT (clignote):	Le fil d'enceinte a un court-circuit ou touche le châssis du véhicule, et par conséquent la fonction de protection est activée. ⇨ Disposez ou isolez le câble d'enceinte correctement et appuyez sur la touche reset.
NA FILE:	Le format du fichier audio lu n'est pas supporté par cette unité. ⇨ ----
COPY PRO:	Un fichier interdit de copie a été lu. ⇨ ----
DEMO MODE:	Le mode de démonstration a été sélectionné. ⇨ Le <Réglage du mode de démonstration> (page 26) est activée. Désactivez-le.

Spécifications

Les spécifications sont sujettes à changements sans notification.

Section tuner FM

- Plage de fréquence (espacement de 200 kHz)
 - : 87,9 MHz – 107,9 MHz
- Sensibilité utilisable (S/N = 30dB)
 - : 9,3dBf (0,8 μ V/75 Ω)
- Sensibilité silencieuse (S/N = 50dB)
 - : 15,2dBf (1,6 μ V/75 Ω)
- Réponse en fréquence (± 3 dB)
 - : 30 Hz – 15 kHz
- Taux de Signal/Bruit (MONO)
 - : 70 dB
- Sélectivité (± 400 kHz)
 - : ≥ 80 dB
- Séparation stéréo (1 kHz)
 - : 40 dB

Section tuner AM

- Plage de fréquence (espacement de 10 kHz)
 - : 530 kHz – 1700 kHz
- Sensibilité utilisable (S/N = 20dB)
 - : 28 dB μ (25 μ V)

Section Disque Compact

- Diodes laser
 - : GaAlAs
- Filtre numérique (A/N)
 - : 8 fois suréchantillonnage
- Convertisseur A/N
 - : 1 Bit
- Vitesse de l'axe
 - : 1000 – 400 rpm (CLV 2 fois)
- Pleurage et scintillement
 - : Non mesurables
- Réponse en fréquence (± 1 dB)
 - : 10 Hz – 20 kHz
- Distorsion harmonique totale (1 kHz)
 - : 0,01 %
- Taux de Signal/Bruit (1 kHz)
 - : 105 dB
- Gamme dynamique
 - : 93 dB
- Décodage MP3
 - : Compatible avec le format MP3 1/2
- Décodage WMA
 - : Compatible Windows Media Audio
- Décode AAC
 - : Fichiers AAC-LC ".m4a"

Section audio

- Puissance de sortie maximum
 - : 50 W x 4
- Pleine Puissance de Largeur de Bande (avec une DHT inférieure à 1%)
 - : 22 W x 4
- Impédance d'enceinte
 - : 4 – 8 Ω
- Action en tonalité
 - Graves : 100 Hz ± 8 dB
 - Centrale : 1 kHz ± 8 dB
 - Aiguës : 10 kHz ± 8 dB
- Niveau de préamplification/charge (pendant le mode CD)
 - : 4000 mV/10 k Ω
- Impédance de sortie préamplificateur
 - : $\leq 600 \Omega$

Général

- Tension de fonctionnement (11 – 16V admissible)
 - : 14,4 V
- Courant absorbé
 - : 10 A
- Taille d'installation (L x H x P)
 - : 182 x 53 x 155 mm
 - 7-3/16 x 2-1/16 x 6-1/8 pouce
- Masse
 - : 3,1 lbs (1,40 kg)

KENWOOD