

# KENWOOD

**DNX891HD**  
**DNX7710BT**  
**DNX771HD**  
**DNX691HD**  
**DNX571HD**  
**DNX571EX**  
**DNX5710BT**

---

SYSTÈME DE NAVIGATION GPS

## **Guide de démarrage rapide**

JVCKENWOOD Corporation

Vous pouvez mettre à jour le système en raccordant un périphérique USB contenant un fichier de mise à jour.  
Pour obtenir une mise à jour, visitez le site <<http://www2.jvckenwood.com/cs/ce/>>.

## Table des matières

À propos du guide de démarrage rapide.....	2
Précautions.....	3
Mesures de sécurité et informations importantes .....	5
Première étape .....	6
Fonctions des boutons en façade .....	8
Opérations courantes.....	10
Comment utiliser le système de navigation .....	11
Comment lire de la musique .....	13
Comment lire un film/visualiser une image .....	14
Comment écouter le syntoniseur Radio/HD Radio™/ SiriusXM® .....	15
Comment passer un appel .....	15
Installation.....	17
À propos de cet appareil.....	25

## À propos du guide de démarrage rapide

Ce Guide de démarrage rapide décrit les fonctions de base de cet appareil. Les fonctions qui ne sont pas décrites ici, le sont dans le mode d'emploi que vous trouverez à l'adresse suivante : <http://manual.kenwood.com/edition/im382/>

La consultation du mode d'emploi requiert un PC doté du système d'exploitation Microsoft® Windows XP/ Vista/7 ou Mac OS X® version 10.4 ou supérieure, ainsi que le programme Adobe® Reader™ 7.1 ou Adobe® Acrobat® version 7.1 ou supérieure.

Le mode d'emploi est susceptible d'être modifié suite aux changements pouvant être apportés aux spécifications etc. Veuillez à télécharger la dernière édition du mode d'emploi pour référence.

### REMARQUE

- Les écrans illustrés dans le présent guide sont des exemples destinés à fournir des explications plus claires des opérations. Pour cette raison, il peut arriver qu'ils soient différents de ceux rencontrés dans la réalité.
- Dans le présent manuel, chaque modèle est désigné sous une forme abrégée, comme suit.
  - DNX891HD: **DNX8**
  - DNX7710BT, DNX771HD: **DNX7**
  - DNX691HD: **DNX6**
  - DNX571HD, DNX5710BT, DNX571EX: **DNX5**Si vous voyez les pictogrammes illustrés ci-dessous, lisez l'article correspondant à l'appareil que vous utilisez.
- Dans les procédures opérationnelles, le crochet indique la touche ou le bouton à activer.
  - < > : indique le nom des boutons du panneau.
  - [ ] : indique le nom des touches tactiles.

## Précautions

### ⚠ AVERTISSEMENT

- **Pour éviter toute blessure ou incendie, prenez les précautions suivantes :**
  - Pour éviter un court-circuit, ne mettez ni ne laissez jamais d'objets métalliques (comme des pièces de monnaie ou des outils en métal) à l'intérieur de l'appareil.
  - Ne regardez pas ni ne fixez votre regard sur l'affichage de l'appareil trop longtemps pendant la conduite.
  - Si vous rencontrez des problèmes pendant l'installation, consultez votre revendeur Kenwood.

### ■ Précautions d'utilisation de l'appareil

- Lorsque vous achetez des accessoires en option, vérifiez auprès de votre revendeur Kenwood qu'ils fonctionneront avec votre modèle et dans votre région.
- Vous pouvez sélectionner la langue d'affichage des menus, des balises des fichiers audio, etc. Voir **Configuration de la langue (P.95)** dans le mode d'emploi.
- Les fonctions Radio Data System ou Radio Broadcast Data System sont inopérantes dans les zones où le service n'est pris en charge par aucune station de radiodiffusion.
- L'appareil peut ne pas fonctionner correctement si les connecteurs entre l'appareil et la façade sont sales. Retirez la façade et nettoyez délicatement le connecteur avec un coton-tige, en prenant soin de ne pas abîmer le connecteur.

### ■ Précautions relatives à la pile

- Placez la télécommande dans un endroit où elle ne risque pas de bouger durant le freinage ou au cours d'autres manœuvres. Si la télécommande tombait et se retrouvait coincée sous les pédales alors que le véhicule est en marche, cela pourrait entraîner un danger.
- Ne pas laisser la pile près d'une flamme ou en plein soleil. Ceci peut provoquer un incendie, une explosion ou une surchauffe excessive.
- Ne pas recharger, court-circuiter, casser ni chauffer la pile, et ne pas la mettre au feu. Ces actions peuvent provoquer des fuites du liquide de la pile. Si du liquide entrait en contact avec vos yeux ou vos vêtements, rincez immédiatement à grande eau et consultez un médecin.
- Placez la pile hors de portée des enfants. Dans l'éventualité peu probable où un enfant avalerait la pile, veuillez consulter immédiatement un médecin.

### ■ Protection du moniteur

- Placez la télécommande dans un endroit où elle ne risque pas de bouger durant le freinage ou au

cours d'autres manœuvres. Si la télécommande tombait et se retrouvait coincée sous les pédales alors que le véhicule est en marche, cela pourrait entraîner un danger.

### ■ Protection du moniteur

Placez la télécommande dans un endroit où elle ne risque pas de bouger durant le freinage ou au cours d'autres manœuvres. Si la télécommande tombait et se retrouvait coincée sous les pédales alors que le véhicule est en marche, cela pourrait entraîner un danger.

### ■ Condensation sur la lentille

Par temps froid, lorsque vous allumez le chauffage de la voiture, de la buée ou de la condensation peut se former sur la lentille du lecteur de disque de l'appareil. Appelée voile de lentille, cette condensation sur la lentille peut empêcher la lecture des disques. Dans ce cas, retirez le disque et attendez que l'humidité s'évapore. Si l'appareil ne fonctionne toujours pas normalement au bout d'un moment, consultez votre revendeur Kenwood.

### ■ Précautions relatives à la manipulation des disques

- Ne touchez pas la surface d'enregistrement du disque.
- Ne collez pas de ruban adhésif sur le disque et n'utilisez pas de disques sur lesquels du ruban adhésif est collé.
- N'utilisez pas d'accessoires de disque.
- Nettoyez du centre du disque vers l'extérieur.
- Lorsque vous retirez des disques de l'appareil, extrayez-les à l'horizontale.
- Si le trou central ou le bord extérieur du disque comporte des bavures, éliminez-les avec un stylo à bille ou un objet similaire avant de l'utiliser.
- Les disques qui ne sont pas ronds ne peuvent pas être utilisés.

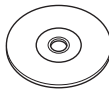

- Les disques de 8 cm (3 pouces) sont inutilisables.
- Les disques sales ou comportant des coloriations sur la surface d'enregistrement ne peuvent être utilisés.
- Cet appareil ne peut lire que les CD portant la marque . Cet appareil risque de ne pas lire correctement les disques qui ne portent pas cette marque.
- Vous ne pouvez pas lire un disque qui n'a pas été finalisé. (Pour la procédure de finalisation, référez-vous à votre logiciel de gravure et au mode d'emploi de votre graveur.)

## ■ Réception du signal GPS

Lors de la première mise sous tension de l'appareil, vous devez attendre que le système acquière les signaux satellite pour la première fois. Ce processus peut durer quelques minutes. Pour une acquisition rapide des signaux, veillez à ce que votre véhicule se trouve à l'extérieur, sur une zone ouverte éloignée des bâtiments hauts et des arbres.

Après la première acquisition des signaux satellite, le système pourra acquérir les signaux satellite plus rapidement par la suite.

## ■ À propos du panneau avant DNX8 DNX7

Lorsque vous sortez le produit de son emballage ou que vous l'installez, il se peut que le panneau avant soit positionné à l'angle affiché sur (Fig. 1). Ce phénomène est dû aux caractéristiques du mécanisme dont le produit est doté. Après la première mise sous tension correcte du produit, le panneau avant se place automatiquement dans la position (angle de réglage initial) indiquée à (Fig. 2).

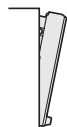

(Fig. 1)

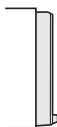

(Fig. 2)

## ■ Nettoyage de l'appareil

Si la façade de l'appareil est tâchée, essuyez-la avec un chiffon doux et sec comme un chiffon en silicone. Si la façade est très sale, essuyez-la avec un chiffon imbibé d'un produit de nettoyage neutre, puis essuyez-la à nouveau avec un chiffon doux et sec propre.

## ⚠ ATTENTION

- La pulvérisation directe de produit de nettoyage sur l'appareil risque d'endommager les pièces mécaniques. Si vous nettoyez la façade avec un chiffon trop rugueux ou un liquide volatil, comme un solvant ou de l'alcool, vous risquez d'en rayer la surface ou d'effacer les caractères sérigraphiés.

## ■ Comment réinitialiser votre appareil

Si l'appareil ne fonctionne pas correctement, appuyez sur le bouton de réinitialisation. Les paramètres d'usine sont alors restaurés.

### DNX8 DNX7

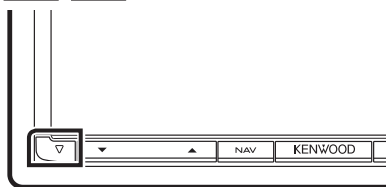

### DNX6 DNX5

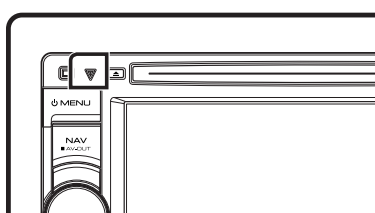

## ✎ REMARQUE

- Débranchez le périphérique USB avant d'appuyer sur le bouton <Reset>. Si vous appuyez sur le bouton <Reset> avec le périphérique USB branché, vous risquez d'endommager les données stockées dans ce dernier. Pour savoir comment débrancher le périphérique USB, voir **Comment lire de la musique (P.13)**.
- À la première remise en marche de l'appareil après sa réinitialisation, l'écran de configuration initiale s'affiche. Voir **Première étape (P.6)**.

## Mesures de sécurité et informations importantes

Veillez lire ces informations attentivement avant de commencer à utiliser le système de navigation automobile Kenwood et suivez les instructions présentées dans le présent mode d'emploi. Ni Kenwood ni Garmin ne sauront être tenus responsables des problèmes ou accidents résultant du non-respect des instructions présentées dans le présent mode d'emploi.

### ⚠️ AVERTISSEMENT

**Le non-respect des mesures visant à éviter les situations potentiellement dangereuses suivantes peut occasionner un accident ou une collision pouvant entraîner la mort ou des blessures graves.**

Pendant le processus de navigation, comparez soigneusement les informations affichées sur le système de navigation à toutes les sources de navigation, y compris la signalisation routière, les signaux visuels et la cartographie. Pour des raisons de sécurité, vous devez toujours résoudre toute contradiction ou question avant de poursuivre la route. Conduisez toujours votre véhicule de manière sûre. Ne vous laissez pas distraire par le système de navigation quand vous conduisez, et faites toujours attention à toutes les conditions de circulation. Minimisez le temps passé à visualiser l'écran du système de navigation pendant que vous conduisez, et utilisez le guide vocal aussi souvent que possible. N'entrez pas de destinations, ne modifiez pas les réglages ou n'accédez pas aux fonctions requérant une utilisation prolongée des commandes du système de navigation quand vous conduisez. Stoppez votre véhicule en toute sécurité et conformément au code de la route avant de procéder à ces opérations. Maintenez le volume du système à un niveau suffisamment bas pour pouvoir entendre les bruits extérieurs quand vous conduisez. Si vous ne pouvez plus entendre les bruits extérieurs, il se peut que vous ne puissiez pas réagir de manière appropriée aux conditions de circulation. Cela peut occasionner des accidents.

Le système de navigation n'affichera pas la position correcte du véhicule lors de la première utilisation après l'achat ou si la pile est déconnectée. Toutefois, les signaux satellite GPS seront bientôt reçus et la position correcte sera affichée.

Faites attention à la température ambiante. L'utilisation du système de navigation à des températures extrêmes peut occasionner un dysfonctionnement ou endommager le système. Notez également que les fortes vibrations, les objets métalliques ou la pénétration d'eau dans l'appareil risquent d'endommager l'appareil.

### ⚠️ ATTENTION

**Le non-respect des mesures visant à éviter les situations potentiellement dangereuses suivantes peut occasionner des blessures ou des dommages matériels.**

Le système de navigation est conçu pour vous fournir des suggestions de trajet. Il ne reflète pas les fermetures de routes ni les conditions de circulation ou autres facteurs pouvant affecter la sécurité ou les horaires programmés quand vous conduisez.

Utilisez le système de navigation uniquement comme système auxiliaire. N'essayez pas d'utiliser le système de navigation si vous souhaitez obtenir des données précises concernant la direction, le lieu ou la topographie.

Le Système de positionnement global (GPS) est exploité par le gouvernement des États-Unis, qui est seul responsable de sa précision et de sa maintenance. Le système gouvernemental peut être soumis à des modifications pouvant affecter la précision et la performance de tous les équipements GPS, y compris du système de navigation. Bien que le système de navigation soit un dispositif de précision, tout dispositif de navigation peut faire l'objet d'une mauvaise utilisation ou interprétation et donc, perdre en fiabilité.

## INFORMATIONS IMPORTANTES

### ■ Préservation de la batterie du véhicule

Le système de navigation peut être utilisé quand la clé de contact est positionnée sur ON ou ACC. Toutefois, afin de préserver la batterie, il doit être utilisé, dans la mesure du possible, quand le moteur tourne. L'utilisation prolongée du système de navigation quand le moteur est éteint peut décharger la batterie.

### ■ Informations cartographiques

L'un des objectifs de Garmin est de fournir aux clients la cartographie la plus complète et la plus précise qui soit à un coût raisonnable. Nous utilisons une combinaison de sources de données gouvernementales et privées que nous identifions dans la documentation produit et les messages de copyright affichés à l'attention du consommateur. Presque toutes les sources de données contiennent quelques données imprécises ou incomplètes. Dans certains pays, soit les informations cartographiques ne sont pas disponibles, soit leur tarif est complètement prohibitif.

## Première étape

Plusieurs écrans de configuration apparaissent automatiquement avant utilisation.

### ■ Configuration initiale

La première fois que l'appareil est mis en marche, l'écran des paramètres de configuration apparaît.

## 1 Tournez la clé de contact de votre véhicule sur la position ACC.

L'appareil se met en marche.

L'écran de configuration initiale s'affiche.

## 2 Effleurez la touche correspondante, puis définissez la valeur.



### Locale / Paramètres régionaux

Sélectionnez le pays associé au système de navigation.

La langue, l'unité de distance et l'unité de carburant sont configurées.

Une fois le réglage effectué, effleurez la touche [Enter / Entrer].

### Language / Langue

Sélectionne la langue utilisée sur l'écran de commande et sur les éléments de configuration. Le choix par défaut est "American English (en)". (mode d'emploi P.95)

Une fois le réglage effectué, effleurez la touche [Enter / Entrer].

### Angle **DNX8** **DNX7**

Permet de régler la position du moniteur. La valeur par défaut est "0" (Mode d'emploi P.98).

Une fois le réglage effectué, touchez [↵].

### Color / Couleur

Configurez la couleur d'éclairage de l'écran et des boutons. Vous pouvez opter pour un balayage couleur et régler la couleur du balayage (Mode d'emploi P.99).

Une fois le réglage effectué, touchez [↵].

### EXT SW (DNX891HD, DNX7710BT uniquement)

Contrôle les appareils externes (Mode d'emploi P.104).

Une fois le réglage effectué, touchez [↵].

### Camera / Caméra

Configurez les paramètres de caméra (Mode d'emploi P.102).

Une fois le réglage effectué, touchez [↵].

### OEM SETUP / CONFIGURATION D'ORIGINE (Région Amérique du Nord uniquement)

Cette fonction nécessite un adaptateur commercial. Consultez votre revendeur Kenwood pour plus de détails.

## 3 Effleurez [Finish / Terminer].

### ✎ REMARQUE

- L'écran "Configuration initiale" apparaît également suite à une réinitialisation de l'appareil.

**Configuration du branchement iPod/iPhone**  
La première fois que vous sélectionnez l'iPod comme source, l'écran de configuration du branchement iPod/iPhone s'affiche.

### 1 Touchez [Menu] dans l'écran, quel qu'il soit.

L'écran de menu principal s'affiche.

### 2 Touchez [iPod] dans l'écran du menu d'accueil.

L'écran de configuration du branchement de l'iPod s'affiche.

### 3 Touchez [CHANGE] (MODIFICATION).



Sélectionnez le mode de branchement iPod/iPhone. Pour plus de détails, reportez-vous à "Configuration du branchement iPod/iPhone" (P.54) dans le mode d'emploi.

#### REMARQUE

- Pour plus de détails sur le câble et l'adaptateur nécessaires au branchement d'un iPod/iPhone, reportez-vous à la section «Branchement d'un iPod/iPhone» (P.26).
- Lorsque vous sélectionnez "HDMI + BT" ou "Bluetooth", l'écran de sélection des périphériques Bluetooth s'affiche. Sélectionnez l'iPod/iPhone à connecter.



Si aucun périphérique Bluetooth connectable n'est affiché, touchez [Search / Rechercher] et procédez à l'appairage des périphériques.

- "Configuration du branchement iPod" s'affiche également suite à la réinitialisation de l'appareil.

**Configuration du lien aux applications**  
La première fois que vous sélectionnez la source Apps, l'écran de configuration de la connexion au périphérique sur lequel les applications sont installées s'affiche.

### 1 Touchez [Menu] dans l'écran, quel qu'il soit.

L'écran de menu principal s'affiche.

### 2 Touchez [Apps] dans l'écran du menu d'accueil.

L'écran de configuration du lien aux applications s'affiche.

### 3 Touchez [CHANGE] (MODIFICATION).



Sélectionnez le mode de connexion au périphérique sur lequel les applications sont installées. Pour plus de détails, reportez-vous à la section "Configuration du lien des applications" (P.56) dans le mode d'emploi.

#### REMARQUE

- Pour plus de détails sur le câble et l'adaptateur requis pour le branchement d'un iPod/iPhone et d'un périphérique Android, reportez-vous aux sections "Branchement d'un iPod/iPhone" (P.26) et "Branchement d'un périphérique Android" (P.26).
- Lorsque vous sélectionnez "HDMI + BT", "HDMI/MHL + BT" ou "Bluetooth", l'écran de sélection du périphérique Bluetooth s'affiche. Sélectionnez le périphérique à connecter.



Si aucun périphérique Bluetooth connectable n'est affiché, touchez [Search / Rechercher] et procédez à l'appairage des périphériques.

- "Configuration du lien aux applications" s'affiche également suite à la réinitialisation de l'appareil.

## Fonctions des boutons en façade

■ DNX891HD/ DNX7710BT/ DNX771HD

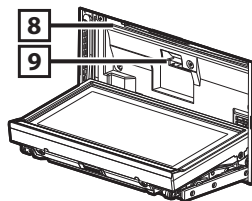
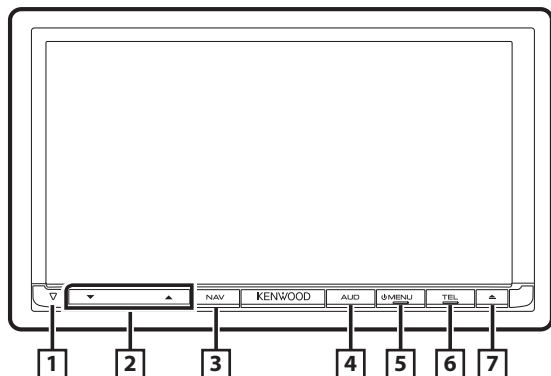



Non.	Nom/Comportement
1	<p>▽ (Réinitialiser)</p> <ul style="list-style-type: none"> <li>Si l'appareil ou l'appareil connecté ne fonctionne pas correctement, les réglages usine de l'appareil sont restaurés quand vous appuyez sur ce bouton (Mode d'emploi P.125).</li> <li>Cet indicateur clignote lorsque le contact du véhicule est sur arrêt (Mode d'emploi P.96).</li> </ul>
2	<p>▲, ▼</p> <ul style="list-style-type: none"> <li>Règle le volume.</li> </ul>
3	<p><b>NAV</b></p> <ul style="list-style-type: none"> <li>Affiche l'écran de navigation.</li> <li>Appuyez pendant 1 seconde pour passer d'une source AV à l'autre.</li> </ul>
4	<p><b>AUD</b></p> <ul style="list-style-type: none"> <li>Affiche l'écran de l'égaliseur graphique (Mode d'emploi P.110).*</li> <li>Appuyez pendant 1 seconde pour afficher/masquer la vue caméra.</li> </ul>
5	<p><b>MENU</b></p> <ul style="list-style-type: none"> <li>Affiche l'écran du menu principal (Mode d'emploi P.14).</li> <li>Appuyez pendant 1 seconde pour éteindre l'appareil.</li> <li>Quand l'appareil est éteint, permet de le mettre en marche.</li> </ul>

Non.	Nom/Comportement
6	<p><b>TEL</b></p> <ul style="list-style-type: none"> <li>Affiche l'écran du module mains libres (Mode d'emploi P.85).</li> <li>Appuyez pendant 1 seconde pour afficher l'écran de Reconnaissance Vocale (Mode d'emploi P.88).</li> </ul>
7	<p>▲</p> <ul style="list-style-type: none"> <li>Éjecte le disque.</li> <li>Quand la façade est ouverte, appuyez pour la refermer et appuyez pendant 1 seconde pour forcer l'éjection du disque.</li> <li>Quand la façade est fermée, appuyez pendant 1 seconde pour l'ouvrir complètement afin d'accéder au logement des cartes SD.</li> </ul>
8	<p><b>Logement d'insertion des disques</b></p> <ul style="list-style-type: none"> <li>Logement où insérer les disques à contenu multimédia.</li> </ul>
9	<p><b>Logement pour carte SD</b></p> <ul style="list-style-type: none"> <li>Logement destiné à accueillir une carte SD de mise à niveau de la cartographie. Pour savoir comment mettre à niveau la cartographie, consultez le mode d'emploi du système de navigation.</li> </ul>

\* Dans certaines conditions, il est possible que l'affichage ne passe pas à l'écran Graphic Equalizer.

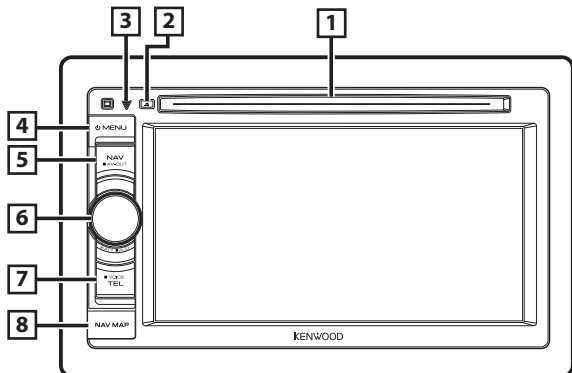



Non.	Nom/Comportement
1	<b>Logement d'insertion des disques</b> <ul style="list-style-type: none"> <li>Logement où insérer les disques à contenu multimédia.</li> </ul>
2	 <ul style="list-style-type: none"> <li>Éjecte le disque.</li> <li>Appuyez pendant 1 seconde pour forcer l'éjection du disque.</li> </ul>
3	 <b>(Réinitialiser)</b> <ul style="list-style-type: none"> <li>Si l'appareil ou l'appareil connecté ne fonctionne pas correctement, les réglages usine de l'appareil sont restaurés quand vous appuyez sur ce bouton (Mode d'emploi P.125).</li> <li>Cet indicateur clignote lorsque le contact du véhicule est sur arrêt (Mode d'emploi P.96).</li> </ul>
4	<b>MENU</b> <ul style="list-style-type: none"> <li>Affiche l'écran du menu principal (Mode d'emploi P.14).</li> <li>Appuyez pendant 1 seconde pour éteindre l'appareil.</li> <li>Quand l'appareil est éteint, permet de le mettre en marche.</li> </ul>
5	<b>NAV</b> <ul style="list-style-type: none"> <li>Affiche l'écran de navigation.</li> <li>Appuyez pendant 1 seconde pour passer d'une source AV à l'autre.</li> </ul>

Non.	Nom/Comportement
6	<b>Bouton de volume</b> <ul style="list-style-type: none"> <li>Tournez pour régler le volume à la hausse ou à la baisse.</li> <li>Appuyez dessus pour activer/désactiver l'atténuation du volume.</li> <li>Appuyez pendant une seconde pour afficher l'écran de l'égaliseur graphique (Mode d'emploi P.110).*</li> </ul>
7	<b>TEL</b> <ul style="list-style-type: none"> <li>Affiche l'écran du module mains libres (Mode d'emploi P.85).</li> <li>Appuyez pendant 1 seconde pour afficher l'écran de Reconnaissance Vocale. (mode d'emploi P.88)</li> </ul>
8	<b>Logement pour carte microSD</b> <ul style="list-style-type: none"> <li>Logement destiné à accueillir une carte microSD de mise à niveau de la cartographie. Pour savoir comment mettre à niveau la cartographie, consultez le mode d'emploi du système de navigation.</li> </ul>

\* Dans certaines conditions, il est possible que l'affichage ne passe pas à l'écran Graphic Equalizer.

## Opérations courantes

### Généralités

Certaines fonctions sont accessibles depuis la plupart des écrans.



### [Menu]

Revient à l'écran de menu principal.

L'écran de contrôle d'écran s'affiche après avoir appuyé pendant 1 seconde. (Même lorsqu'une image est affichée, un appui d'au moins une seconde permet d'afficher l'écran de contrôle d'écran.)

### [↶] (RETURN (RETOUR))

Revient à l'écran précédent.

### ↶ (touche de menu courant)

Touchez pour afficher le menu commun. Le menu contient les options suivantes.

: Affiche l'écran de contrôle EXT SW. (DNX891HD, DNX7710BT uniquement)

: Affiche l'écran du menu de configuration.

: Affiche l'écran du menu de contrôle audio.

: Affiche l'écran de contrôle de la source en cours. Les fonctionnalités attachées au pictogramme varient selon les sources.

: Ferme le menu.

### Écran des listes

Certaines touches de fonction sont communes aux écrans de liste de la plupart des sources.



### ↶ (Défilement)

Fait défiler le texte affiché.

### All ▶ etc.

Les touches tactiles de fonctions variées sont affichées dans cette zone.

Les touches affichées varient selon la source audio en cours, l'état, etc.

Pour plus de détails, voir **Écran des listes (P.16)** dans le mode d'emploi.

### Défilement tactile

Vous pouvez faire défiler l'écran de liste vers le haut/bas ou la droite/gauche d'un simple geste de doigt.

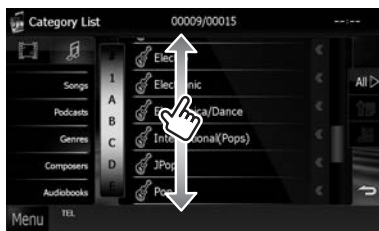

## Comment utiliser le système de navigation

**1** Appuyez sur le bouton <NAV> pour afficher l'écran de navigation.

**2** Activez la fonction souhaitée depuis l'écran du Menu principal.



Non.	Nom/Comportement
1	Force du satellite GPS.
2	Cherche une destination.
3	Visualise la cartographie.
4	Utilise les applications (Apps) telles que ecoRoute et Help (Aide).
5	Règle les paramètres.

### REMARQUE

- L'Aide vous fournit des informations supplémentaires sur le système de navigation. Pour afficher l'Aide, touchez [Apps] puis touchez [Help].

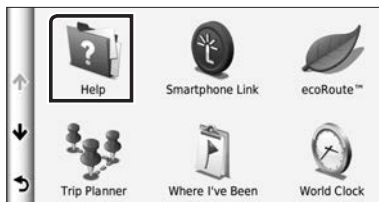

- Pour plus d'informations sur votre système de navigation, téléchargez la dernière version du mode d'emploi à l'adresse <http://manual.kenwood.com/edition/im382/>.

**3** Saisissez votre destination, puis démarrez le guidage.

#### • Recherche des points d'intérêt

- Effleurez [Where To?].
- Sélectionnez une catégorie et une sous-

catégorie.

- Sélectionnez une destination.
- Effleurez [Go!].

### REMARQUE

- Pour saisir les lettres du nom, touchez la barre de recherche et saisissez les lettres.

**4** Poursuivez votre trajet jusqu'à destination.

### NOTA

- L'icône de limitation de vitesse sert uniquement d'indication et ne se substitue en aucun cas à la responsabilité du conducteur qui doit tenir compte de tous les signaux de limitation de vitesse et doit adopter une conduite sûre à tout moment. Garmin et JVC KENWOOD ne sont pas responsables pour les contraventions ou sanctions que vous pourriez recevoir en cas d'infraction routière.

Votre trajet est indiqué par une ligne magenta. Lors de votre voyage, votre système de navigation vous guide vers la destination de votre choix à l'aide du guide vocal, des flèches sur la carte et des directions indiquées en haut de la carte. Si vous vous éloignez de votre trajet initial, votre système de navigation recalcule le trajet.



Non.	Nom/Comportement
1	Visualise la page Next turn ou la page de vue de la jonction, si disponible.
2	Visualise la page Turn List.
3	Visualise la page Where Am I? Page.
4	Arrête l'itinéraire en cours.
5	Affiche les informations routières de l'itinéraire.
6	Retourne au menu principal.
7	Affiche un champ de données différent.
8	Visualise l'ordinateur de route.
9	Affiche des options supplémentaires.



## REMARQUE

- Effleurez et glissez sur la carte pour visualiser une autre zone de la carte.
- Il se peut qu'une icône de limitation de vitesse apparaisse quand vous roulez sur les autoroutes principales.

### • Ajouter un arrêt

- 1) Quand vous naviguez dans un trajet, effleurez [  ], puis [Where To?].
- 2) Chercher l'arrêt supplémentaire.
- 3) Effleurez [Go!].
- 4) Touchez [Add to Active Route] pour ajouter cet arrêt avant votre destination finale.

### • Faire un détour

- 1) Quand vous naviguez dans un trajet, effleurez [  ].
- 2) Touchez [  ].

## Autres caractéristiques

### • Éviter manuellement le trafic sur votre trajet

- 1) Sur la carte, effleurez l'icône du trafic.
- 2) Effleurez [Traffic On Route].
- 3) Si nécessaire, effleurez les flèches pour visualiser d'autres retards de circulation sur votre trajet.
- 4) Touchez [  ] > [Avoid].

### • Visualisation de l'état du trafic

- 1) La carte de l'état du trafic indique à l'aide de codes de couleur le flux du trafic et les retards.

### • À propos du trafic

#### NOTA

- Le service d'informations liées au trafic n'est pas disponible dans certaines régions ou dans certains pays.
- Garmin et JVC KENWOOD ne sont pas responsables de la précision ou des délais de transmission des informations routières. Avec un récepteur d'info-traffic FM, le système de navigation peut recevoir et utiliser les informations liées au trafic. Lors de la réception d'un message d'info-traffic, vous pouvez visualiser l'événement sur la carte et modifier votre trajet afin d'éviter l'incident. L'abonnement FM TMC s'active automatiquement une fois que votre système de navigation acquiert les signaux satellite, les signaux info-traffic provenant du fournisseur de services. Connectez-vous sur [www.garmin.com/kenwood](http://www.garmin.com/kenwood) pour tout complément d'information.

### • Mise à jour du logiciel

La mise à jour du système de navigation requiert un périphérique USB et une connexion Internet.

- 1) Consultez [www.garmin.com/Kenwood](http://www.garmin.com/Kenwood).
- 2) Cherchez votre modèle, puis sélectionnez [Software Updates] > [Download].
- 3) Veuillez lire, puis accepter les conditions de la licence d'utilisation du logiciel.
- 4) Suivez les instructions du site web pour l'installation de la mise à jour du logiciel.

### • Mise à jour des cartes

Vous pouvez acheter des données cartographiques mises à jour auprès de Garmin ou vous renseigner auprès de votre revendeur Kenwood ou centre de services Kenwood.

- 1) Consultez [www.garmin.com/Kenwood](http://www.garmin.com/Kenwood).
- 2) Sélectionnez [Order Map Updates] pour votre appareil Kenwood.
- 3) Suivez les instructions du site web pour mettre votre carte à jour.

## Comment insérer une carte SD/microSD

### DNX8 DNX7

- 1) Appuyez sur le bouton <▲> pendant 1 seconde.
- 2) Maintenez la carte SD avec le côté de l'étiquette orienté vers le haut et poussez-la dans le logement jusqu'à ce que vous entendiez un "clic".

Face imprimée

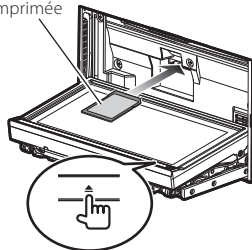

### DNX6 DNX5

- 1) Ouvrez le cache de l'emplacement pour cartes.
- 2) Maintenez la carte microSD avec le côté de l'étiquette orienté vers le haut et poussez-la dans le logement jusqu'à ce que vous entendiez un "clic".

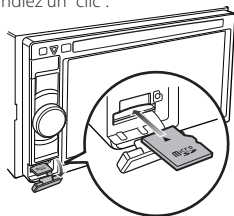

## • Éjection de la carte

- 1) Poussez sur la carte jusqu'à ce que vous entendiez un "clac", puis retirez votre doigt de la carte.
- 2) La carte se débloquent de sorte que vous puissiez la retirer avec vos doigts.

## • Pour éjecter le disque :

- 1) Appuyez sur le bouton <▲>.

## iPod/iPhone

- 1) Branchez l'iPod/iPhone.  
La lecture commence.

### REMARQUE

- Pour plus de détails sur le câble et l'adaptateur nécessaires au branchement d'un iPod/iPhone, reportez-vous à la section «Branchement d'un iPod/iPhone» (P.26).

## • Pour débrancher l'iPod/iPhone connecté avec le câble :

- 1) Touchez [◀◀] à l'écran, puis touchez [▲].  
Débranchez l'iPod/iPhone du câble.

## Périphérique USB

- 1) Branchez le périphérique USB avec le câble USB.

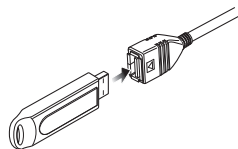

## • Pour débrancher le périphérique USB :

- 1) Touchez [▲] sur l'écran et débranchez le périphérique du câble.

## 2 L'écran de commande de la source vous permet de gérer la musique que vous écoutez.

Les symboles suivants correspondent aux touches de l'écran.

Les fonctions des touches sont les mêmes bien que vous écoutiez une source différente.



↓ Touchez [▲]



## Comment lire de la musique

Il est possible de reproduire des fichiers audio depuis un CD ou un disque, un appareil USB ou d'un iPod.

### REMARQUE

- Pour plus de détails sur les formats de fichiers pouvant être lus, le format des supports, les modèles d'iPod, etc., veuillez consulter le mode d'emploi.

## 1 Insérer le dispositif contenant le fichier à reproduire comme décrit ci-dessous.

### Disque

#### **DNX3** **DNX7**

- 1) Appuyez sur le bouton <▲> pour ouvrir la façade.
- 2) Insérez le disque dans la fente.  
Le panneau se ferme automatiquement et la lecture commence.

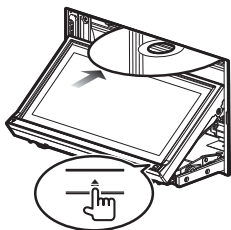

## • Pour éjecter le disque :

- 1) Appuyez sur le bouton <▲>.

#### **DNX6** **DNX5**

- 1) Insérez le disque dans la fente.  
La lecture commence.

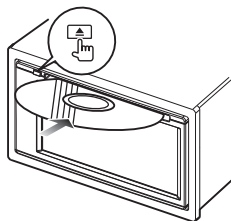

## • Opérations de base effectuées depuis cet écran



Lit ou met en pause.



Arrête la lecture.



Déconnecte le périphérique.



Recherche le contenu précédent/suivant.

**◀▶▶▶ ou déplacement du curseur dans la barre centrale**

Avance ou retour rapide (Disque, CD, périphérique USB uniquement).



Répète le contenu en cours.



Lit tout le contenu dans un ordre aléatoire.

### REMARQUE

- Pour obtenir des informations sur les autres opérations, veuillez consulter le mode d'emploi.
- Si la touche souhaitée n'apparaît pas dans la barre multifonctionnelle, effleurez [⏏] pour activer le menu.

## 3 Cherchez la piste/le fichier que vous souhaitez écouter.

### • Recherche de la liste

- 1) Effleurez le milieu de l'écran.

La liste du contenu actuellement lue par le support est affichée.

Si seule l'information contenant la piste actuelle est affichée, effleurez [⏏] pour activer l'affichage de la liste.



### • Recherche affinée

- 1) Touchez [Q].
- 2) Effleurez la méthode d'affinement souhaitée. La liste est affinée en fonction de l'élément sélectionné.
- 3) Effleurez l'élément souhaité.



### REMARQUE

- Pour plus de détails sur les opérations de recherche, veuillez consulter **Recherche (P.39)** dans le mode d'emploi.

## Comment lire un film/visualiser une image

Il est possible de reproduire un DVD vidéo, un CD vidéo (VCD) ou des vidéos depuis un disque, un iPod, ainsi que des images depuis un dispositif de stockage USB.

### REMARQUE

- Pour plus de détails sur les formats de fichiers pouvant être lus, le format du périphérique, etc., veuillez consulter le mode d'emploi.

## 1 Connectez le périphérique de lecture souhaité.

Pour savoir comment procéder pour le branchement, voir **Comment lire de la musique (P.13)**.

## 2 Commandez le film/l'image en effleurant l'écran.

Chaque zone de l'écran correspond à une fonction distincte.

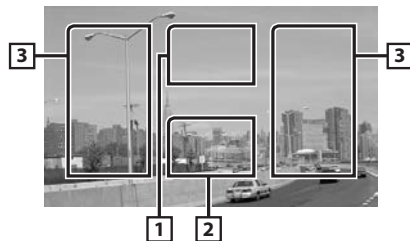

Non.	Nom/Comportement
1	DVD : Affiche le menu du DVD.*1 VCD : Affiche l'écran de commande du zoom.*2 Disque à contenu multimédia : Affiche le menu du disque.*3
2	Affiche l'écran de commande de la source.

Non.	Nom/Comportement
3	<ul style="list-style-type: none"> <li>Recherche le contenu ou fichier précédent/suivant.</li> <li>Faites défiler vers la gauche ou la droite depuis le centre de l'image pour obtenir le retour rapide ou l'avance rapide. Pour arrêter le retour rapide/l'avance rapide, effleurez le centre de l'affichage.*4</li> </ul>

\*1 Reportez-vous à la section **Utilisation du menu DVD (P.25)** dans le mode d'emploi.

\*2 Reportez-vous à la section **Contrôle du zoom avec les DVD et VCD (P.26)** dans le mode d'emploi.

\*3 Reportez-vous à la section **Contrôle du film (P.44)** dans le mode d'emploi.

\*4 Pour le périphérique USB, il se peut que cette fonction ne soit pas disponible selon le format du fichier à lire.

#### REMARQUE

- Pour l'utilisation de l'écran de contrôle des sources, veuillez consulter **Comment lire de la musique (P.13)**.

Toutefois, la recherche par catégorie/liens/type d'album n'est pas disponible.

- Effleurer [ ] (s'affiche en effleurant [ ] sur l'écran de commande de la source) pour masquer toutes les touches.

2) Effleurez [AM] ou [FM] pour sélectionner la bande. (Syntoniseur Radio/HD Radio uniquement)

#### 3) Syntoniseur Radio/HD Radio :

Touchez [◀◀] ou [▶▶] pour sélectionner la station souhaitée.

SiriusXM :

Touchez [CH▼] ou [CH▲] pour sélectionner la station souhaitée.

#### • Mémoire auto (syntoniseur Radio/HD Radio uniquement)

1) Touchez [ ].

2) Effleurez [AM] ou [FM] pour sélectionner la bande.

3) Touchez [◀◀].

4) Effleurez [AME].

5) Touchez [◀◀] ou [▶▶] dans le menu des sous-fonctions.

La mémorisation automatique se lance.

#### • Rappel de la station prédéfinie

1) Effleurez [P#].

Vous pouvez également afficher la liste prédéfinie en effleurant l'affichage de la fréquence au centre.

#### REMARQUE

- Pour les autres opérations, reportez-vous aux sections **Principes de fonctionnement du syntoniseur Radio/HD Radio (P.58)** et **Fonctionnement de base de SIRIUS XM (P.68)** dans le mode d'emploi.

## Comment écouter le syntoniseur Radio/ HD Radio™/ SiriusXM®

### 1 Touchez [Menu] dans l'écran, quel qu'il soit.

L'écran de menu principal s'affiche.

### 2 Touchez [TUNER], [HD Radio] ou [SiriusXM].

L'appareil bascule sur la source du syntoniseur Radio/HD Radio/ SIRIUS XM (vendue séparément).

### 3 Utilisez l'écran de commande de la source.

#### • Recherche de stations

1) Touchez [ ].

Le menu de sous-fonction s'affiche.



## Comment passer un appel

Vous pouvez utiliser votre téléphone portable Bluetooth jumelé à cet appareil.

#### REMARQUE

- Vous ne pouvez pas enregistrer l'appareil Bluetooth lorsque vous utilisez les sources suivantes : iPod, Bluetooth Audio, APPS, iHeart, Pandora

### 1 Enregistrez votre téléphone portable dans l'appareil.

Suivre les procédures décrites ci-après. Pour plus de détails, voir **Enregistrer l'appareil Bluetooth (P.83)** dans le mode d'emploi.

1) Touchez [Menu] dans l'écran, quel qu'il soit. L'écran de menu principal s'affiche.

2) Touchez [SETUP / Paramètres].

L'écran de menu de configuration s'affiche.

3) Touchez [Bluetooth].

L'écran de configuration Bluetooth s'affiche.

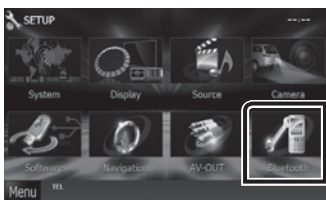

- 4) Touchez [Search / Rechercher].  
L'écran de liste des appareils recherchés s'affiche.
- 5) Sélectionnez votre téléphone portable dans la liste affichée de l'écran Searched Device List.



- 6) Entrez le code PIN du téléphone mobile. L'enregistrement est terminé. Celui-ci est défini par défaut sur la chaîne "0000".

## 2 Connectez votre téléphone portable à l'appareil.

- 1) Sur l'écran de CONFIGURATION du Bluetooth, touchez le nom du périphérique que vous souhaitez connecter.
- 2) Sur l'écran des réglages de connexion BT, touchez [ON] of [TEL(HFP)].  
Le dispositif sélectionné est connecté à l'appareil.

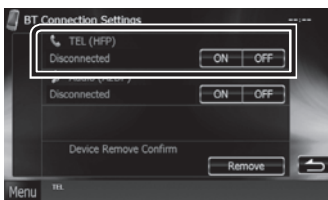

Lorsque l'enregistrement de votre téléphone portable est terminé, le répertoire téléphonique de votre portable est automatiquement chargé sur cet appareil.

## 3 Passer ou recevoir un appel.

Veillez consulter le tableau ci-dessous pour chaque méthode de fonctionnement.

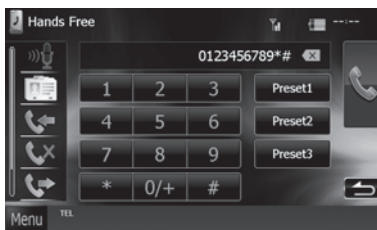

### Appel par entrée d'un numéro de téléphone

- 1) Utilisez les touches numériques pour entrer un numéro de téléphone.
- 2) Touchez [ ].

### Appel depuis l'historique des appels

- 1) Touchez [ ] (appels entrants), [ ] (appels manqués), ou [ ] (appels sortants).
- 2) Sélectionnez dans la liste le numéro de téléphone.
- 3) Touchez [ ].

### Appel depuis le répertoire téléphonique

- 1) Touchez [ ].
- 2) Sélectionnez le nom dans la liste.
- 3) Sélectionnez le numéro dans la liste.
- 4) Touchez [ ].

### Appel depuis un numéro présélectionné

- 1) Touchez [Preset #] pour lancer l'appel du numéro de téléphone correspondant.
- 2) Touchez [ ].

### Effectuer un appel via numérotation vocale

Vous pouvez effectuer un appel en utilisant la fonction de reconnaissance vocale du téléphone portable.

- 1) Touchez [ ].
- 2) Prononcez le nom enregistré dans votre téléphone portable.

### REMARQUE

- Pour plus de détails, voir **Utilisation du module mainslibres (P.85)** dans le mode d'emploi.



## Installation

### Avant l'installation

Avant d'installer cet appareil, veuillez prendre les mesures de précaution suivantes.

#### ▲ AVERTISSEMENTS

- Si vous branchez le câble d'allumage (rouge) et le câble de la batterie (jaune) au châssis de la voiture (masse), il peut y avoir un court-circuit entraînant, à son tour, un incendie. Il faut toujours brancher ces câbles à la source d'alimentation fonctionnant via le boîtier de fusibles.
- Ne débranchez pas le fusible du câble d'allumage (rouge) ni du câble de la batterie (jaune). L'alimentation électrique doit être connectée aux câbles via le fusible.

#### ▲ ATTENTION

- Installez cet appareil dans la console du véhicule. Ne touchez pas les éléments métalliques de cet appareil pendant et juste après l'utilisation de l'appareil. Les éléments métalliques tels que le dissipateur thermique et le coffret sont très chauds.

#### ✎ REMARQUE

- Le montage et le câblage de ce produit requièrent expérience et savoir-faire. Pour des questions de sécurité, les travaux de montage et de câblage doivent être effectués par des professionnels.
- Veillez à brancher l'appareil à une alimentation électrique négative de 12 Vcc avec mise à la terre.
- N'installez pas l'appareil dans un endroit directement exposé aux rayons du soleil, à une chaleur excessive ou à l'humidité. Évitez également les endroits trop poussiéreux ou susceptibles d'être éclaboussés par de l'eau.
- N'utilisez pas vos propres vis. N'utilisez que les vis fournies. L'utilisation de vis non appropriées risque d'endommager l'appareil.
- Si l'alimentation n'est pas allumée ("PROTECT" est affiché), il se peut que le câble de l'enceinte présente un court-circuit ou qu'il ait touché le châssis du véhicule, déclenchant ainsi la fonction de protection. C'est pourquoi il faut vérifier le câble de l'enceinte.
- Si l'allumage de votre véhicule ne possède pas de position ACC, branchez les câbles d'allumage à une source d'alimentation que la clé de contact peut allumer ou éteindre. Si vous branchez le câble d'allumage à une source d'alimentation à tension constante comme les câbles de la batterie, il se peut que la batterie se décharge.
- Si la console est équipée d'un couvercle, assurez-vous d'installer l'appareil de manière à ce que la façade ne bute pas sur ce couvercle lors de l'ouverture et de la fermeture.
- Si le fusible saute, vérifiez d'abord que les câbles ne se touchent pas afin d'éviter tout court-circuit, puis

remplacez l'ancien fusible par un nouveau fusible de même puissance.

- Isolez les câbles non connectés avec un ruban vinyl, ou tout autre matériau similaire. Pour éviter tout court-circuit, ne retirez pas les capuchons placés aux extrémités des câbles non connectés ou des bornes.
- Branchez correctement les câbles de l'enceinte aux bornes correspondantes. En cas de contact des fils ⊖ ou de leur mise à la masse avec une partie métallique quelconque de la voiture, l'appareil pourrait ne pas fonctionner, voire être endommagé.
- Si seulement deux enceintes sont branchées au système, branchez les connecteurs soit aux bornes de sortie avant soit aux bornes de sortie arrière (ne pas mélanger les bornes de sortie avant et arrière). Par exemple, si le connecteur ⊕ du haut-parleur gauche est relié à la borne de sortie avant, ne pas brancher le connecteur ⊖ à la borne de sortie arrière.
- Une fois l'appareil installé, vérifiez que les feux de freinage, les clignotants et les essuie-glace, etc. du véhicule fonctionnent correctement.
- L'angle de montage de l'appareil doit être inférieur ou égal à 30°.
- Cet appareil est équipé d'un ventilateur de refroidissement permettant de faire baisser la température interne. Ne montez pas l'appareil dans un endroit où les orifices du ventilateur seraient obstrués. L'obstruction de ces orifices empêcherait le refroidissement de la température interne du ventilateur, provoquant alors un dysfonctionnement.

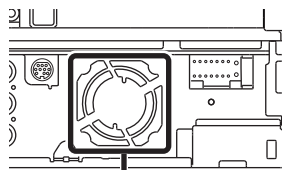

Ventilateur

- N'exercez pas de pression excessive sur la surface du panneau lors de l'installation de l'appareil dans le véhicule. Cela risque de rayer la surface, de l'endommager ou d'entraîner une défaillance.
- Il se peut que la réception soit mauvaise si des objets métalliques se trouvent à proximité de l'antenne Bluetooth.

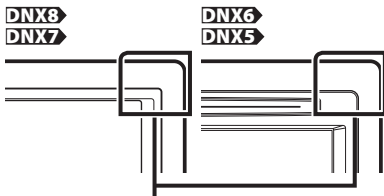

Antenne Bluetooth

## ■ Accessoires fournis

Vérifiez tout d'abord que tous les accessoires ont bien été fournis avec l'appareil.

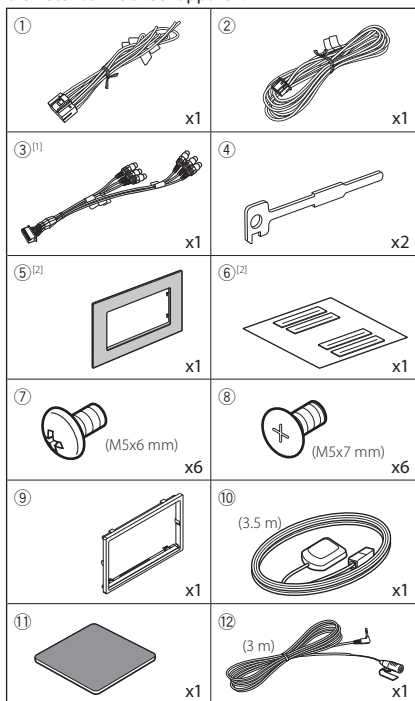

<sup>[1]</sup> DNX891HD, DNX77108T et DNX771HD uniquement

<sup>[2]</sup> DNX891HD uniquement

## ■ Appareil

- 1) Pour éviter les courts-circuits, retirez la clé de contact, puis débranchez la borne  $\ominus$  de la batterie.
- 2) Veillez à effectuer correctement les connexions des câbles d'entrée et de sortie pour chaque appareil.
- 3) Brancher les fils de haut-parleur du faisceau de câblage.
- 4) Brancher les fils du faisceau de câblage dans l'ordre suivant ;  
masse, batterie, contact.
- 5) Branchez le connecteur du faisceau de fils sur l'appareil.
- 6) Installez l'appareil dans votre véhicule.
- 7) Rebranchez la borne  $\ominus$  de la batterie
- 8) Appuyez sur le bouton <Reset>. (P.4)
- 9) Procédez au réglage initial.

Voir **Première étape (P.6)**.

### • Voitures non japonaises

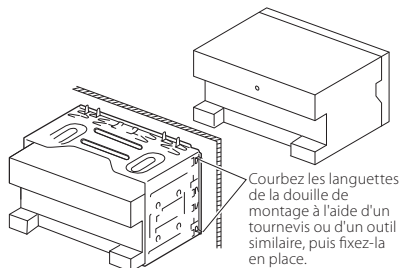

### • Voitures japonaises

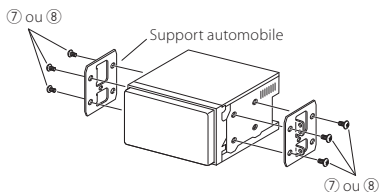

### 🔧 REMARQUE

- Vérifiez que l'appareil est correctement en place. Si l'appareil n'est pas stable, cela peut occasionner un dysfonctionnement (le son peut par exemple sauter).

## ■ Plaque de garniture

- 1) Fixez l'accessoire ⑨ sur l'appareil.

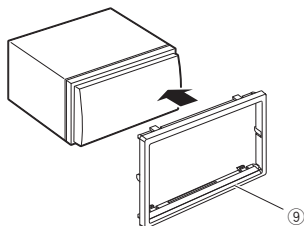

## • Voitures General Motors (DNX891HD)

- 1) Découpez l'accessoire ⑤ en suivant la forme de l'orifice de la console centrale.
- 2) Fixez l'accessoire ⑤ sur l'appareil.

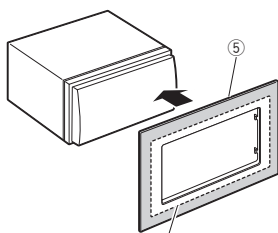

Découper en fonction de l'orifice du véhicule.

## • Voitures Toyota/Scion (DNX891HD)

- 1) Découpez l'accessoire ⑤ comme illustré.

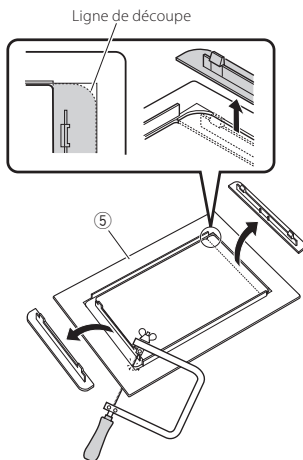

- 2) Pliez l'adhésif double face (accessoire ⑥) le long de la fente, puis fixez-le à l'accessoire ⑤ découpé, contre la nervure centrale, comme illustré. Utilisez 2 pièces de l'accessoire ⑥ pour chaque accessoire ⑤ découpé.
- 3) Fixez l'accessoire ⑤ découpé à l'appareil.

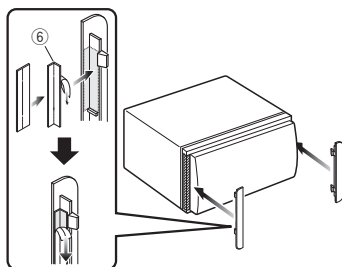

## ■ Antenne GPS

L'antenne GPS est installée à l'intérieur du véhicule. Elle doit être installée dans une position aussi horizontale que possible pour permettre une réception aisée des signaux satellite GPS.

Montage de l'antenne GPS à l'intérieur du véhicule :

- 1) Nettoyez votre tableau de bord ou autre surface de montage.
- 2) Retirez le séparateur de la plaque métallique (accessoire 11).
- 3) Appuyez fermement la plaque métallique (accessoire 11) contre votre tableau de bord ou une autre surface de montage. Vous pouvez courber la plaque de métal (accessoire 11) pour l'adapter à une surface incurvée, si nécessaire.
- 4) Retirez le séparateur de l'antenne GPS (accessoires 10) et collez l'antenne sur la plaque métallique (accessoire 11).

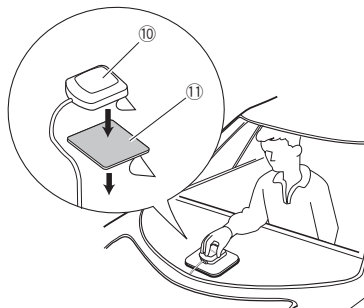

## 🔪 REMARQUE

- Selon le type de véhicule, il se peut que la réception des signaux satellite GPS ne soit pas possible avec une installation intérieure.
- Veuillez installer cette antenne GPS dans une zone éloignée d'antennes utilisées avec les postes BP ou la télévision par satellite.
- L'antenne GPS doit être installée à au moins 30 cm (12 pouces) du téléphone portable ou de toute autre antenne de transmission. Ces types de communication peuvent interférer avec les signaux du satellite GPS.
- Le fait de peindre l'antenne GPS avec une peinture (métallique) peut entraîner une baisse de performance.

## ■ Microphone

- 1) Vérifiez la position d'installation du microphone (accessoire 12).
- 2) Nettoyez la surface d'installation.
- 3) Retirez le séparateur du microphone (accessoire 12) et collez le microphone à l'emplacement indiqué ci-dessous.
- 4) Branchez le câble du microphone sur l'appareil en le fixant à divers endroits à l'aide de ruban adhésif ou de toute autre méthode appropriée.
- 5) Réglez l'orientation du microphone (accessoire 12) en direction du conducteur.

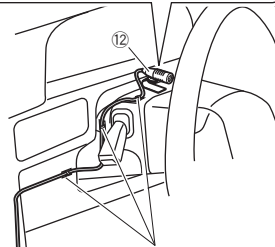
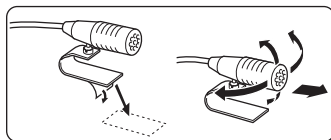

Fixez un câble avec du ruban spécialement prévu à cet effet.

## ■ Retrait de la plaque de garniture

- 1) Engagez les broches d'accrochage sur la clé d'extraction (4), puis retirez les deux loquets du niveau inférieur.

Abaissez la plaque de finition (accessoire 9) et poussez-la en avant, comme indiqué sur la figure.

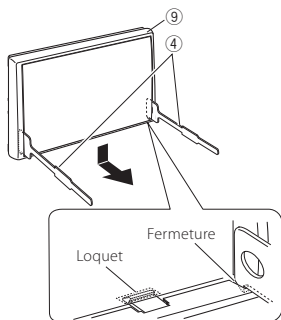

### REMARQUE

- La plaque de garniture peut être retirée du côté supérieur avec la même méthode.
- 2) Une fois le niveau inférieur retiré, retirez les deux emplacements supérieurs.

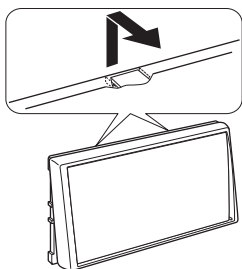

## ■ Extraction de l'appareil

- 1) Retirez la plaque de garniture en vous référant à l'étape 1 dans "Retrait de la plaque de garniture".
- 2) Introduisez les deux clés d'extraction (accessoire 4) profondément dans les fentes situées de chaque côté, comme indiqué.

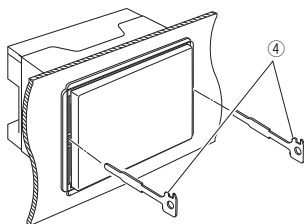

- 3) Rabattez la clé d'extraction vers le bas, et tirez l'appareil à mi-distance tout en appuyant vers l'intérieur.

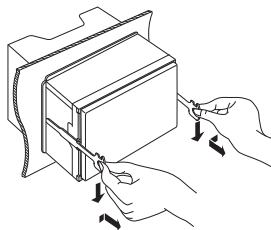

### REMARQUE

- Veillez à ne pas vous blesser avec les broches d'arrêt sur la clé d'extraction.
- 4) Tenez l'appareil des deux mains et faites-le sortir complètement en veillant à ne pas le laisser tomber.

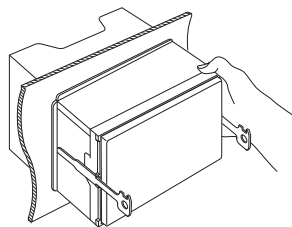

## ■ Connexion du système

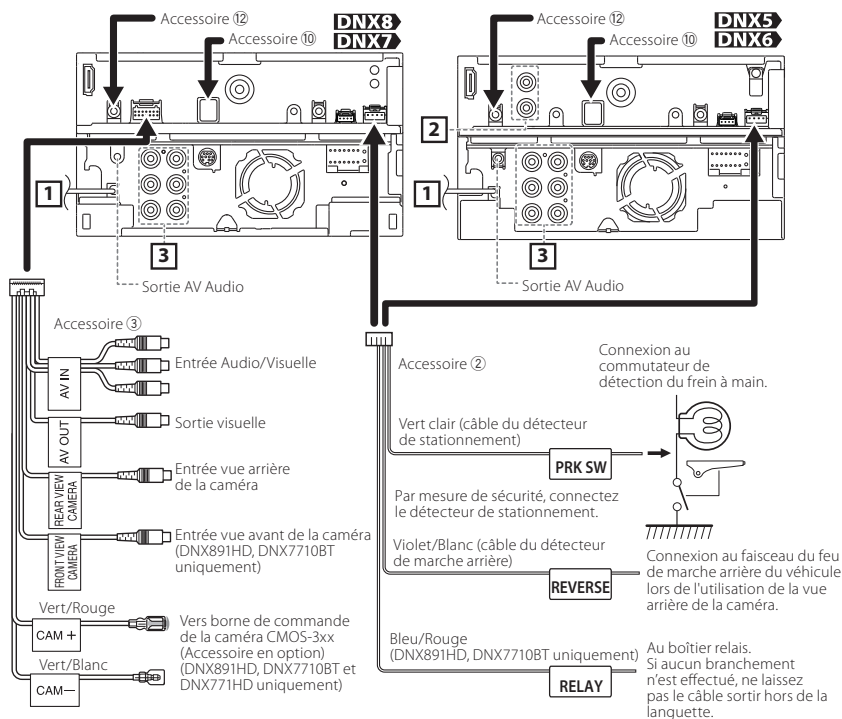

**1** Entrée de l'antenne FM/AM



**2** ●--- Entrée vue arrière de la caméra

●--- Sortie AV Vidéo

**3** ●--- Preout Audio arrière

●--- Preout Audio avant

●--- Sortie Preout caisson de basse

Accessoire 10 : Antenne GPS

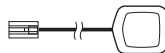

Accessoire 12 : Microphone Bluetooth

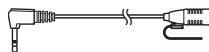

## ■ Connexion des câbles sur les contacts électriques

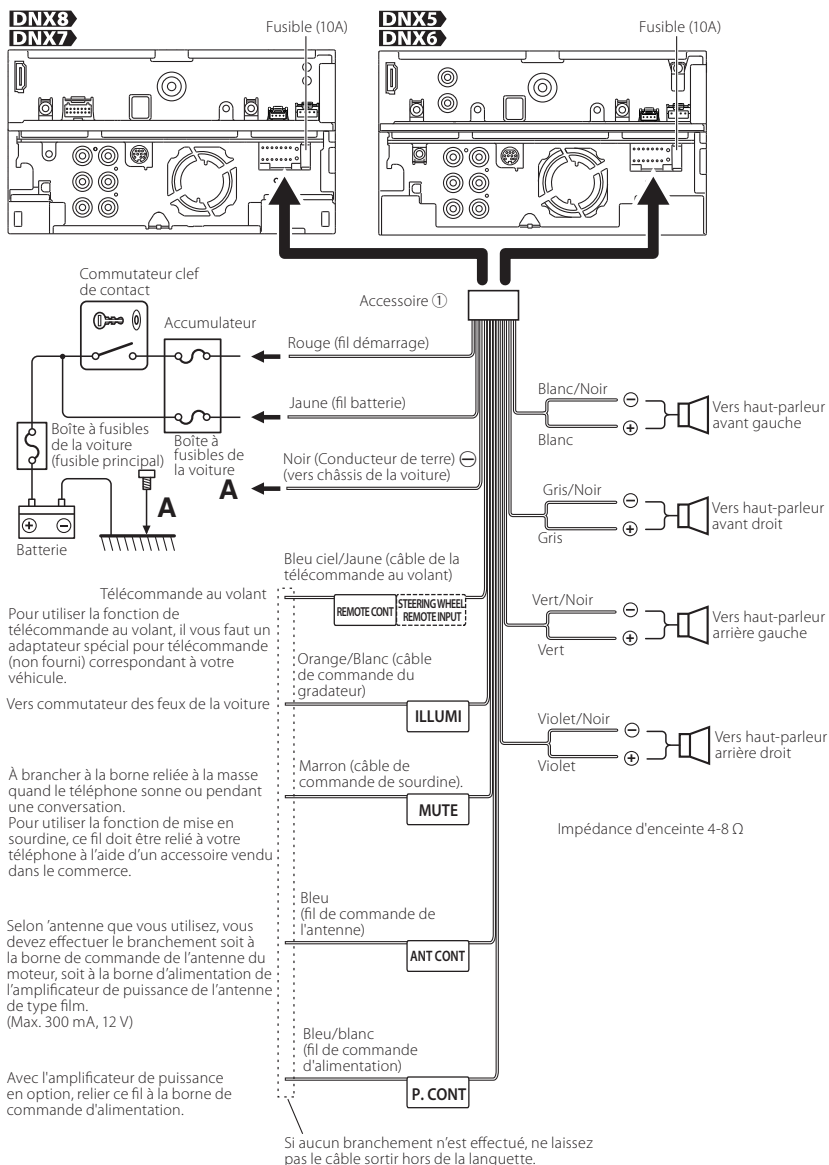

## ■ Connexion d'accessoires optionnels

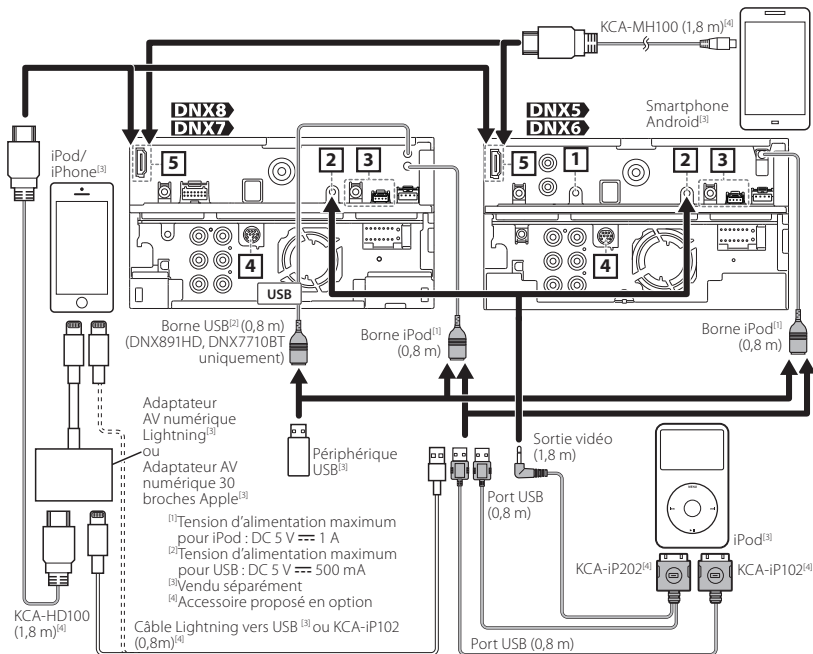

- 1** AV-IN (CA-C3AV; (accessoire optionnel) entrée
- 2** iPod/AV-IN2 (CA-C3AV; (accessoire optionnel) entrée
- 3** Connecteur iDataLink (DNX891HD/ DNX771HD/ DNX691HD/ DNX571HD/ DNX571EX uniquement)
- 4** Connecteur du syntoniseur de véhicule SiriusXM Tuner (DNX891HD/ DNX771HD/ DNX691HD/ DNX571HD/ DNX571EX uniquement)

- 5** Retirez la protection lorsque vous branchez le câble au connecteur HDMI/MHL. Après avoir branché le câble, remettez la protection en place.

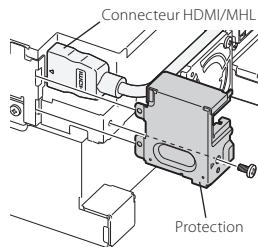

### REMARQUE

- Lorsque vous branchez un iPod/iPhone avec le câble HDMI, le câble à utiliser diffère en fonction du type de connecteur (Lightning ou 30 broches). Reportez-vous à la section "Branchement d'un iPod/iPhone" (P.26) pour connaître le câble requis.
- Cette configuration est nécessaire au bon fonctionnement de l'iPod/iPhone ou du périphérique Android connecté.
- Il est également possible de connecter l'iPod/iPhone ou le périphérique Android par Bluetooth. Reportez-vous aux sections "Branchement d'un iPod/iPhone" (P.26) ou "Branchement d'un périphérique Android" (P.26).



## À propos de cet appareil

### Copyrights

- La marque et les logos Bluetooth appartiennent à Bluetooth SIG, Inc. et toute utilisation de ces marques par JVC KENWOOD Corporation est sous licence. Les autres marques déposées et appellations commerciales appartiennent à leurs propriétaires respectifs.
- The "AAC" logo is a trademark of Dolby Laboratories.
- "Made for iPod" and "Made for iPhone" mean that an electronic accessory has been designed to connect specifically to iPod or iPhone, respectively, and has been certified by the developer to meet Apple performance standards.  
Apple is not responsible for the operation of this device or its compliance with safety and regulatory standards. Please note that the use of this accessory with iPod or iPhone may affect wireless performance.
- iPhone, iPod, iPod classic, iPod nano, and iPod touch are trademarks of Apple Inc., registered in the U.S. and other countries.  
Lightning is a trademark of Apple Inc.
- Sirius, XM and all related marks and logos are trademarks of Sirius XM Radio Inc. All rights reserved.
- HD Radio Technology manufactured under license from iBiquity Digital Corporation. U.S. and Foreign Patents. HD Radio™ and the HD, HD Radio, and "Arc" logos are proprietary trademarks of iBiquity Digital Corp.
-  is a trademark of DVD Format/Logo Licensing Corporation registered in the U.S., Japan and other countries.
- This item incorporates copy protection technology that is protected by U.S. patents and other intellectual property rights of Rovi Corporation. Reverse engineering and disassembly are prohibited.
- Fabriqué sous licence délivrée par Dolby Laboratories. Dolby et le symbole double-D sont des marques déposées de Dolby Laboratories.
- Android is a trademark of Google Inc.
- BlackBerry®, RIM®, Research In Motion® and related trademarks, names and logos are the property of Research In Motion Limited and are registered and/or used in the U.S. and countries around the world. Used under license from Research In Motion Limited.
- Adobe, Acrobat and Reader are either registered trademarks or trademarks of Adobe Systems Incorporated in the United States and/or other countries.
- À PROPOS DE DIVX VIDEO : DivX® est un format vidéo créé par DivX, LLC, une filiale de Rovi Corporation. Il s'agit d'un format officiel DivX Certified® qui lit les vidéos DivX. Rendez-vous sur [divx.com](http://divx.com) pour plus d'informations et pour trouver des logiciels

permettant de convertir vos fichiers en vidéos DivX.

- À PROPOS DE DIVX VIDÉO À LA DEMANDE : Cet appareil DivX Certified® doit être inscrit pour lire les films achetés en vidéo à la demande (VOD). Pour obtenir votre code d'inscription, repérez la section DivX VOD dans le menu d'installation de votre appareil. Rendez-vous sur [vod.divx.com](http://vod.divx.com) pour plus d'informations sur la façon de vous inscrire.
- DivX®, DivX Certified® and associated logos are trademarks of Rovi Corporation or its subsidiaries and are used under license.
- THIS PRODUCT IS LICENSED UNDER THE AVC PATENT PORTFOLIO LICENSE FOR THE PERSONAL USE OF A CONSUMER OR OTHER USES IN WHICH IT DOES NOT RECEIVE REMUNERATION TO (i) ENCODE VIDEO IN COMPLIANCE WITH THE AVC STANDARD ("AVC VIDEO") AND/OR (ii) DECODE AVC VIDEO THAT WAS ENCODED BY A CONSUMER ENGAGED IN A PERSONAL ACTIVITY AND/OR WAS OBTAINED FROM A VIDEO PROVIDER LICENSED TO PROVIDE AVC VIDEO. NO LICENSE IS GRANTED OR SHALL BE IMPLIED FOR ANY OTHER USE. ADDITIONAL INFORMATION MAY BE OBTAINED FROM MPEG LA, L.L.C. SEE [HTTP://WWW.MPEGLA.COM](http://WWW.MPEGLA.COM)
- THIS PRODUCT IS LICENSED UNDER THE MPEG-4 VISUAL PATENT PORTFOLIO LICENSE FOR THE PERSONAL AND NON-COMMERCIAL USE OF A CONSUMER FOR (i) ENCODING VIDEO IN COMPLIANCE WITH THE MPEG-4 VISUAL STANDARD ("MPEG-4 VIDEO") AND/OR (ii) DECODING MPEG-4 VIDEO THAT WAS ENCODED BY A CONSUMER ENGAGED IN A PERSONAL AND NON-COMMERCIAL ACTIVITY AND/OR WAS OBTAINED FROM A VIDEO PROVIDER LICENSED BY MPEG LA TO PROVIDE MPEG-4 VIDEO. NO LICENSE IS GRANTED OR SHALL BE IMPLIED FOR ANY OTHER USE. ADDITIONAL INFORMATION INCLUDING THAT RELATING TO PROMOTIONAL, INTERNAL AND COMMERCIAL USES AND LICENSING MAY BE OBTAINED FROM MPEG LA, LLC. SEE [HTTP://WWW.MPEGLA.COM](http://WWW.MPEGLA.COM).
- Les termes HDMI et HDMI High-Definition Multimedia Interface et le logo HDMI sont des marques ou des marques déposées de HDMI Licensing LLC, aux États-Unis et dans d'autres pays.
- MHL et le logo MHL sont une marque ou une marque déposée de MHL, LLC.  
- Inclut MHL 2

- libFLAC

Copyright (C) 2000,2001,2002,2003,2004,2005,2006,2007,2008,2009 Josh Coalson

Redistribution and use in source and binary forms, with or without modification, are permitted provided that the following conditions are met:

- Redistributions of source code must retain the above copyright notice, this list of conditions and the following disclaimer.

- Redistributions in binary form must reproduce the above copyright notice, this list of conditions and the following disclaimer in the documentation and/or other materials provided with the distribution.

- Neither the name of the Xiph.org Foundation nor the names of its contributors may be used to endorse or promote products derived from this software without specific prior written permission.

THIS SOFTWARE IS PROVIDED BY THE COPYRIGHT HOLDERS AND CONTRIBUTORS "AS IS" AND ANY EXPRESS OR IMPLIED WARRANTIES, INCLUDING, BUT NOT LIMITED TO, THE IMPLIED WARRANTIES OF MERCHANTABILITY AND FITNESS FOR A PARTICULAR PURPOSE ARE DISCLAIMED. IN NO EVENT SHALL THE FOUNDATION OR CONTRIBUTORS BE LIABLE FOR ANY DIRECT, INDIRECT, INCIDENTAL, SPECIAL, EXEMPLARY, OR CONSEQUENTIAL DAMAGES (INCLUDING, BUT NOT LIMITED TO, PROCUREMENT OF SUBSTITUTE GOODS OR SERVICES; LOSS OF USE, DATA, OR PROFITS; OR BUSINESS INTERRUPTION) HOWEVER CAUSED AND ON ANY THEORY OF LIABILITY, WHETHER IN CONTRACT, STRICT LIABILITY, OR TORT (INCLUDING NEGLIGENCE OR OTHERWISE) ARISING IN ANY WAY OUT OF THE USE OF THIS SOFTWARE, EVEN IF ADVISED OF THE POSSIBILITY OF SUCH DAMAGE.

## ■ Branchement d'un périphérique Android

Pour brancher un périphérique Android à cet appareil, un câble (vendu séparément) et un profil pris en charge par le périphérique Android sont requis :

- Pour écouter de la musique et lire des vidéos à partir d'une source APPS
  - Périphérique MHL
  - KCA-MH100 (Accessoire en option)
  - Profil Bluetooth : SPP
- Pour écouter de la musique à partir d'une source APPS
  - Profil Bluetooth : A2DP
  - Profil Bluetooth : SPP
- Pour écouter de la musique à partir d'une source audio Bluetooth
  - Profil Bluetooth : A2DP
  - Profil Bluetooth : AVRCP

## ■ Branchement d'un iPod/iPhone

Pour brancher un iPod/iPhone sur cet appareil, le câble, l'adaptateur (tous deux vendus séparément) et le profil pris en charge par votre iPod/iPhone sont les suivants :

- Pour écouter de la musique et lire des vidéos avec le connecteur Lightning
  - Adaptateur AV numérique Lightning
  - KCA-HD100
  - Câble Lightning vers USB (accessoire iPod/iPhone)
  - Profil Bluetooth : SPP
- Pour écouter de la musique avec le connecteur Lightning
  - Câble Lightning vers USB (accessoire iPod/iPhone)
- Pour écouter de la musique et lire des vidéos avec le connecteur 30 broches (1)
  - Adaptateur AV numérique 30 broches Apple
  - KCA-HD100
  - KCA-iP102
  - Profil Bluetooth : SPP
- Pour écouter de la musique et lire des vidéos avec le connecteur 30 broches (2)
  - KCA-iP202
- Pour écouter de la musique avec le connecteur 30 broches
  - KCA-iP102
- Pour écouter de la musique par Bluetooth
  - Profil Bluetooth : A2DP
  - Profil Bluetooth : SPP

## REMARQUE

- Avec une connexion au moyen d'un adaptateur AV numérique Lightning ou d'un adaptateur AV numérique 30 broches Apple, certaines applications peuvent être contrôlées à partir de l'appareil. Les fonctions utilisables dépendent de l'application. Reportez-vous à "Utilisation des applications" (P.51) dans le mode d'emploi.
- Ne laissez pas de câble ou d'adaptateur d'autres constructeurs dans le véhicule. En effet, ceux-ci risquent d'être endommagés par la chaleur.

## iPod/iPhone connectables Les modèles suivants peuvent être reliés à cet appareil.

Made for

- iPhone 5
- iPhone 4S
- iPhone 4
- iPhone 3GS
- iPhone 3G
- iPhone
- iPod touch (5th generation)
- iPod touch (4th generation)
- iPod touch (3rd generation)
- iPod touch (2nd generation)
- iPod touch (1st generation)
- iPod classic
- iPod with video
- iPod nano (7th generation)
- iPod nano (6th generation)
- iPod nano (5th generation)
- iPod nano (4th generation)
- iPod nano (3rd generation)

## Conditions d'utilisation de l'application Pandora® :

### Configuration nécessaire pour écouter la radio Pandora® :

#### iPhone ou iPod touch

- Utiliser un iPhone ou iPod tactile d'Apple fonctionnant sous iOS3 ou une version postérieure.
- Recherchez "Pandora" dans l'App Store d'iTunes d'Apple pour rechercher et installer la version la plus récente de l'application Pandora® sur votre appareil.

#### Android™

- Allez sur Google play et recherchez Pandora pour l'installer.

#### BlackBerry®

- Rendez-vous sur [www.pandora.com](http://www.pandora.com) à partir du navigateur incorporé pour télécharger l'application Pandora.
- Le Bluetooth doit être intégré et les profils suivants doivent être pris en charge.
  - SPP
  - A2DP

#### REMARQUE

- Dans l'application sur votre appareil, connectez-vous et créez un compte auprès de Pandora.
- (Si vous n'êtes pas encore inscrit, vous pouvez aussi créer un compte sur [www.pandora.com](http://www.pandora.com).)
- Connexion Internet via réseau LTE, 3G, EDGE ou Wi-Fi.
- Pandora® est uniquement disponible aux États-Unis, en Australie et en Nouvelle-Zélande.
- Pandora® étant un service tiers, les spécifications sont sujettes à modification sans préavis. Il est donc possible que la compatibilité initiale soit altérée ou que certains ou tous les services ne soient plus disponibles.
- Certaines fonctions de Pandora® ne sont pas accessibles depuis cet appareil.
- En cas de problème lié à l'utilisation de l'application, contactez Pandora® à l'adresse suivante : [pandora-support@pandora.com](mailto:pandora-support@pandora.com).

## ■ A propos de iHeartRadio®:

Les exigences liées à l'utilisation de l'application iHeartAuto™ sont les suivantes :

### **iPhone ou iPod touch**

- Utilisez un iPhone ou iPod Touch d'Apple fonctionnant sous iOS5 ou une version postérieure.
- Recherchez "iHeartAuto" dans l'App Store d'Apple et installez la dernière version de l'application iHeartAuto™ sur votre appareil.

### **Android™**

- Utilisez un appareil Android avec un micrologiciel version 2.2 ou ultérieure.
- Recherchez "iHeartAuto" dans Google Play et installez la dernière version de l'application iHeartAuto™ sur votre appareil.

### **REMARQUE**

- iHeartRadio® est disponible uniquement aux États-Unis et dans les territoires américains.
- Pour bénéficier d'une expérience optimale, il est recommandé d'utiliser une connexion 3G/4G ou Wi-Fi.
- Étant donné que iHeartAuto™ est un service tiers, les spécifications sont susceptibles de modifications sans préavis. Il est donc possible que la compatibilité initiale soit altérée ou que certains ou tous les services ne soient plus disponibles.
- Il se peut que certaines fonctions de iHeartRadio® ne puissent pas être utilisées à partir de cet appareil.
- Si vous rencontrez des problèmes lors de l'utilisation de cette application, contactez le service client de iHeartRadio® à l'adresse <http://help.iheartradio.com>.
- iHeartRadio® et iHeartAuto™ sont des marques commerciales appartenant à Clear Channel Broadcasting, Inc. Leurs utilisations sont protégées par une licence.

Emplacement : plaque du dessus

DNX891HD/ DNX771HD/ DNX691HD/ DNX571HD/  
DNX571EX:

### ■ Avis d'IC (Industrie Canada)

Cet appareil est conforme à la ou aux normes RSS sans licence d'Industrie Canada.

Le fonctionnement est soumis aux deux conditions suivantes :

- (1) Cet appareil ne doit pas provoquer d'interférences et
  - (2) cet appareil doit accepter toutes les interférences, y compris celles qui pourraient provoquer un fonctionnement non souhaitable de l'appareil.
- Le terme "IC : " devant le numéro de certification/ d'inscription signifie uniquement que les spécifications techniques d'Industrie Canada ont été respectées.

### ▲ ATTENTION

Cet appareil est conforme aux limitations de la FCC/ de l'IC relatives à l'exposition aux radiations établies pour un environnement non contrôlé et respecte les Directives d'exposition aux radiofréquences de la FCC du Supplément C de l'OET65 et la RSS-102 des règles d'exposition aux radiofréquences de l'IC. Cet appareil présente des niveaux très faibles d'énergie RF considérés comme conformes et ne nécessite pas d'évaluation d'exposition maximale admise (MPE). Il est toutefois souhaitable d'installer et d'utiliser l'émetteur à une distance minimale de 20 cm entre l'appareil rayonnant et vous (sans compter les extrémités : mains, poignets, pieds et chevilles).

Conformément aux réglementations d'Industrie Canada, cet émetteur radio peut uniquement fonctionner au moyen d'une antenne d'un certain type et d'un gain maximum (ou inférieur) ayant reçu l'approbation d'Industrie Canada en ce qui a trait à l'émetteur. Afin de réduire les éventuelles interférences radio pour les autres utilisateurs, le type d'antenne et son gain doivent être choisis de sorte que la puissance isotrope rayonnée équivalente (p.i.r.e.) ne soit pas supérieure à celle nécessaire à une bonne communication.

DNX891HD/ DNX771HD/ DNX691HD/ DNX571HD/  
DNX571EX:

- Contient le module de l'émetteur  
ID FCC : YZP-RBFAC21XX
- Contient le module de l'émetteur  
IC : 7414A-RBFAC21XX







**HDMI™**  **MHL™**  
HIGH-DEFINITION MULTIMEDIA INTERFACE      Mobile High-Definition Link

 **iHeartRADIO**

**SiriusXM**  
READY

Works With  
**PANDORA®**

 **DOLBY  
DIGITAL**

**DIVX**

 **Bluetooth®**



**DVD**  
VIDEO

Made for  
 **iPod**  **iPhone**

Designed for  
 **Windows  
Media™**

**HD Radio®**

This HD Radio receiver enables:

PSD

HD2/HD3

Bookmark

Digital Sound

Artist Experience

---

**KENWOOD**