

# KENWOOD

## KDC-MP222

CD-RECEIVER

### INSTRUCTION MANUAL

AMPLI-TUNER-LECTEUR DE CD

### MODE D'EMPLOI

REPRODUCTOR DE DISCOS COMPACTOS RECEPTOR DE FM/AM

### MANUAL DE INSTRUCCIONES

RECEPTOR DE CD

### MANUAL DE INSTRUÇÕES

KENWOOD CORPORATION

**Take the time to read through this instruction manual. Familiarity with installation and operation procedures will help you obtain the best performance from your new CD receiver.**

**For your records**

Record the serial number, found on the back of the unit, in the spaces designated on the warranty card, and in the space provided below. Refer to the model and serial numbers whenever you call upon your KENWOOD dealer for information or service on the product.  
Model KDC-MP222 Serial number \_\_\_\_\_

© B64-2493-00/00 (KW)

COMPACT  
**disc**  
DIGITAL AUDIO

  
**SIRIUS**  
Satellite Radio

## Contents

<b>Safety precautions</b> .....	<b>4</b>	<b>CD/MP3/External disc control features</b> .....	<b>15</b>	<b>Basic Operations of remote</b> .....	<b>22</b>
<b>About Sirius Satellite radio tuner</b> .....	<b>5</b>	Playing CD & MP3		<b>Accessories</b> .....	<b>25</b>
<b>Notes on playing MP3</b> .....	<b>6</b>	Playing External Disc		<b>Installation Procedure</b> .....	<b>25</b>
<b>About CDs</b> .....	<b>8</b>	Fast Forwarding and Reversing		<b>Connecting Wires to Terminals</b> ....	<b>26</b>
<b>General features</b> .....	<b>9</b>	Track/File Search		<b>Installation</b> .....	<b>27</b>
Power		Disc/ Folder Search		<b>Troubleshooting Guide</b> .....	<b>29</b>
Selecting the Source		Direct Track/File Search		<b>Specifications</b> .....	<b>32</b>
Volume		Direct Disc Search			
Attenuator		Track/File/Disc/Folder Repeat			
Loudness		Scan Play			
System Q		Random Play			
Audio Control		Magazine Random Play			
Speaker Setting		Folder Select			
Switching Display		Text/Title Scroll			
Station/Disc Naming (SNPS/DNPS)		DNPP (Disc Name Preset Play)			
Theft Deterrent Faceplate		<b>Menu system</b> .....	<b>19</b>		
<b>Tuner features</b> .....	<b>13</b>	Menu System			
Tuning Mode		Touch Sensor Tone			
Tuning		Manual Clock Adjustment			
Direct Access Tuning		DSI (Disabled System Indicator)			
Station Preset Memory		Contrast Adjustment			
Auto Memory Entry		CRSC (Clean Reception System Circuit)			
Preset Tuning		Auxiliary Input Display Setting & Station/Disc Naming			
		Text Scroll			
		CD Read Setting			

## **▲ Warning**

---

### **▲ CAUTION**

Use of controls or adjustments or performance of procedures other than those specified herein may result in hazardous radiation exposure.

In compliance with Federal Regulations, following are reproductions of labels on, or inside the product relating to laser product safety.

KENWOOD CORPORATION  
2967-3, ISHIKAWA-CHO,  
HACHIOJI-SHI  
TOKYO, JAPAN

KENWOOD CORP. CERTIFIES THIS EQUIPMENT  
CONFORMS TO DHHS REGULATIONS NO.21 CFR  
1040. 10, CHAPTER 1, SUBCHAPTER J.

Location : Bottom Panel

### **FCC WARNING**

This equipment may generate or use radio frequency energy. Changes or modifications to this equipment may cause harmful interference unless the modifications are expressly approved in the instruction manual. The user could lose the authority to operate this equipment if an unauthorized change or modification is made.

### **NOTE**

This equipment has been tested and found to comply with the limits for a Class B digital device, pursuant to Part 15 of the FCC Rules. These limits are designed to provide reasonable protection against harmful interference in a residential installation. This equipment may cause harmful interference to radio communications, if it is not installed and used in accordance with the instructions.

However, there is no guarantee that interference will not occur in a particular installation. If this equipment does cause harmful interference to radio or television reception, which can be determined by turning the equipment off and on, the user is encouraged to try to correct the interference by one or more of the following measures:

- Reorient or relocate the receiving antenna.
- Increase the separation between the equipment and receiver.
- Connect the equipment into an outlet on a circuit different from that to which the receiver is connected.
- Consult the dealer or an experienced radio/TV technician for help.

### **NOTE**

This Class B digital apparatus complies with Canadian ICES-003.

## Safety precautions

### **▲WARNING**

**To prevent injury or fire, take the following precautions:**

- Insert the unit all the way in until it is fully locked in place. Otherwise it may fall out of place when jolted.
- When extending the ignition, battery, or ground wires, make sure to use automotive-grade wires or other wires with a 0.75mm<sup>2</sup> (AWG18) or more to prevent wire deterioration and damage to the wire coating.
- To prevent a short circuit, never put or leave any metallic objects (such as coins or metal tools) inside the unit.
- If the unit starts to emit smoke or strange smells, turn off the power immediately and consult your Kenwood dealer.
- Make sure not to get your fingers caught between the faceplate and the unit.
- Be careful not to drop the unit or subject it to strong shock.  
The unit may break or crack because it contains glass parts.
- Do not touch the liquid crystal fluid if the LCD is damaged or broken due to shock. The liquid crystal fluid may be dangerous to your health or even fatal.  
If the liquid crystal fluid from the LCD contacts your body or clothing, wash it off with soap immediately.

### **▲CAUTION**

**To prevent damage to the machine, take the following precautions:**

- Make sure to ground the unit to a negative 12V DC power supply.
- Do not open the top or bottom covers of the unit.
- Do not install the unit in a spot exposed to direct sunlight or excessive heat or humidity. Also avoid places with too much dust or the possibility of water splashing.
- Do not set the removed faceplate or the faceplate case in areas exposed to direct sunlight, excessive heat or humidity. Also avoid places with too much dust or the possibility of water splashing.
- To prevent deterioration, do not touch the terminals of the unit or faceplate with your fingers.
- Do not subject the faceplate to excessive shock, as it is a piece of precision equipment.
- When replacing a fuse, only use a new one with the prescribed rating. Using a fuse with the wrong rating may cause your unit to malfunction.
- To prevent a short circuit when replacing a fuse, first disconnect the wiring harness.
- Do not place any object between the faceplate and the unit.
- Do not use your own screws. Use only the screws provided. If you use the wrong screws, you could damage the unit.

### **IMPORTANT INFORMATION**

**About CD players/disc changers connected to this unit**

KENWOOD disc changers/ CD players released in 1998 or later can be connected to this unit.

Refer to the catalog or consult your Kenwood dealer for connectable models of disc changers/ CD players.

Note that any KENWOOD disc changers/ CD players released in 1997 or earlier and disc changers made by other makers cannot be connected to this unit.

Unsupported connection may result in damage.

Setting the "O-N" Switch to the "N" position for the applicable KENWOOD disc changers/ CD players.

The functions that can be used and the information that can be displayed will differ depending on the models being connected.



You can damage both your unit and the CD changer if you connect them incorrectly.

**Do Not Load 3-in. CDs in the CD slot**

If you try to load a 3 in. CD with its adapter into the unit, the adapter might separate from the CD and damage the unit.

## About Sirius Satellite radio tuner

Refer to the instruction manual of Sirius Satellite radio tuner KTC-SR901 (optional accessory), when connected, for the operation method.

Refer to the sections of A models for operations.

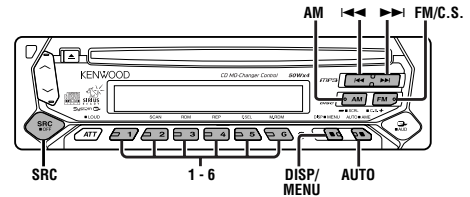

### Entering and Exiting Channel Search in Sirius Satellite radio tuner source

When entering and exiting the Channel Search mode press the [C.S.] button for at least 1 second.

Each time the [C.S.] button is pressed for at least 1 second the Channel Search mode turns ON or OFF.

### NOTE

- If you experience problems during installation, consult your Kenwood dealer.
- If the unit does not seem to be working right, try pressing the reset button first. If that does not solve the problem, consult your Kenwood dealer.
- Press the reset button if the Disc auto changer fails to operate correctly. Normal operation should be restored.

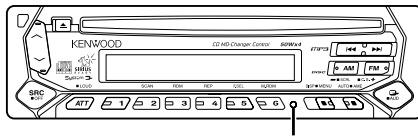

Reset button

- Characters in the LCD may become difficult to read in temperatures below 41 °F (5 °C).
- The illustrations of the display and the panel appearing in this manual are examples used to explain more clearly how the controls are used. Therefore, what appears on the display in the illustrations may differ from what appears on the display on the actual equipment, and some of the illustrations on the display may represent something impossible in actual operation.

### Cleaning the Faceplate Terminals

If the terminals on the unit or faceplate get dirty, wipe them with a dry, soft cloth.

### Cleaning the Unit

If the faceplate of this unit is stained, wipe it with a dry soft cloth such as a silicon cloth. If the faceplate is stained badly, wipe the stain off with a cloth moistened with neutral cleaner, then wipe neutral detergent off.



Applying spray cleaner directly to the unit may affect its mechanical parts. Wiping the faceplate with a hard cloth or using a volatile liquid such as thinner or alcohol may scratch the surface or erases characters.

### Cleaning the CD Slot

As dust tends to accumulate in the CD slot, clean it every once in a while. Your CDs can get scratched if you put them in a dusty CD slot.

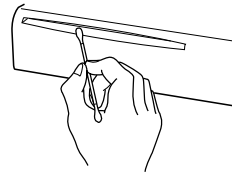

### Lens Fogging

Right after you turn on the car heater in cold weather, dew or condensation may form on the lens in the CD player of the unit. Called lens fogging, CDs may be impossible to play. In such a situation, remove the disc and wait for the condensation to evaporate. If the unit still does not operate normally after a while, consult your Kenwood dealer.

## Notes on playing MP3

This unit can play MP3(MPEG1, 2, 2.5 Audio Layer 3). Note, however, that the MP3 recording media and formats acceptable are limited. When writing MP3, pay attention to the following restrictions.

### Acceptable media

The MP3 recording media acceptable to this unit are CD-ROM, CD-R, and CD-RW.

When using CD-RW, do full format not quick format to prevent malfunction.

### Acceptable medium formats

The following formats are available for the media used in this unit. The maximum number of characters used for file name including the delimiter (".") and three-character extension are indicated in parentheses.

- ISO 9660 Level 1 (12 characters)
- ISO 9660 Level 2 (31 characters)
- Joliet (64 characters)
- Romeo (128 characters)

Up to 200 characters can be displayed in the long file name format.

For a list of available characters, see the instruction manual of the writing software and the section Entering file and folder names below. The media reproducible on this unit has the following limitations:

- Maximum number of directory levels: 8
- Maximum number of files per folder: 255
- Maximum number of characters for folder name: 64
- Maximum number of folders: 50

MP3 written in the formats other than the above may not be successfully played and their file names or folder names are not properly displayed.

### Settings for your MP3 encoder and CD writer

Do the following setting when compressing audio data in MP3 data with the MP3 encoder.

- Transfer bit rate : 8 — 320 kbps
- Sampling frequency : 8, 11.025, 12, 16, 22.05, 24, 32, 44.1, 48 kHz

When you use your CD writer to record MP3 up to the maximum disc capacity, disable additional writing. For recording on an empty disc up to the maximum capacity at once, check Disc at Once.

### Entering ID3 tag

The Displayable ID3 tag is ID3 version 1.x.

For the character code, refer to the List of Codes.

### Entering file and folder names

The code list characters are the only file names and folder names that can be entered and displayed.

If you use any other character for entry, the file and folder names are not displayed correctly. They may neither be displayed correctly depending on the CD writer used.

The unit recognizes and plays only those MP3 which have the MP3 extension (MP3).

	0	1	2	3	4	5	6	7	8	9	A	B	C	D	E	F
0				0	@	P	p	■	°	À	Ä	ä	d			
1			1	1	A	Q	a	q			ı	±	À	N	á	ñ
2			"	2	B	R	b	r			ç	³	À	O	á	ó
3			#	3	C	S	c	s			£	³	À	O	á	ó
4			\$	4	D	T	d	t			¤	³	À	O	á	ó
5			%	5	E	U	e	u			¥	µ	À	O	á	ó
6			&	6	F	V	f	v			¦	¶	À	O	á	ó
7			'	7	G	W	g	w			§	·	Ç	X	ç	+
8			(	8	H	X	h	x			¸	†	È	Ö	è	ø
9			)	9	I	Y	i	y			©	ª	È	Ü	ë	ü
A			*		J	Z	j	z			ª	»	É	Ú	é	ú
B			+		K	[	k	[			«	»	È	Ü	è	ü
C			,		L	\	l	\			¼	½	Ì	Ù	ì	ù
D			-		M	]	m	]			½	¾	Í	Ý	í	ý
E			.		N	^	n	^			¾	¾	Î	Þ	î	þ
F			/		?	_	o	_			—	—	Û	Û	Û	Û



A file with a name entered with characters not on the code list may not play correctly.

### Writing files into a medium

When a medium containing MP3 data is loaded, the unit checks all the data on the medium. If the medium contains a lot of folders or non-MP3 files, therefore, it takes a long time until the unit starts playing MP3.

In addition, it may take time for the unit to move to the next MP3 file or a File Search or Folder Search may not be performed smoothly.



Loading such a medium may produce loud noise to damage the speakers.

- Do not attempt to play a medium containing a non-MP3 file with the MP3 extension.  
The unit mistakes non-MP3 files for MP3 data as long as they have the MP3 extension.
- Do not attempt to play a medium containing non MP3.

## MP3 playing order

When selected for play, Folder Search, File Search, or for Folder Select, files and folders are accessed in the order in which they were written by the CD writer.

Because of this, the order in which they are expected to be played may not match the order in which they are actually played. You may be able to set the order in which MP3 are to be played by writing them onto a medium such as a CD-R with their file names beginning with play sequence numbers such as "01" to "99", depending on your CD writer.

For example, a medium with the following folder/ file hierarchy is subject to Folder Search, File Search, or Folder Select as shown below.

Example of a medium's folder/file hierarchy

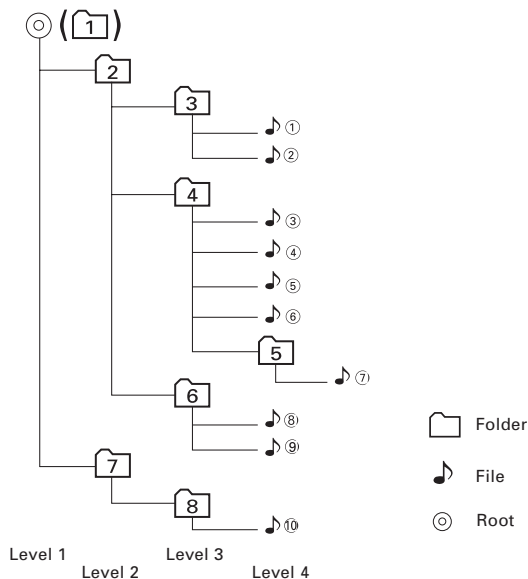

## When a File Search is executed with file 4 being played ...

Current file number	Operation of the button	
	◀◀ Button	▶▶ Button
4	Beginning of file 4	5

## When a Folder Search is executed with file 4 being played ...

Current folder number	Operation of the button	
	AM Button	FM Button
4	3	5

## When Folder Select is selected with file 4 being played to move from folder to folder ...

Current folder number	Operation of the button			
	◀◀ Button	▶▶ Button	AM Button	FM Button
4	3	6	2	5

## About CDs

### Handling CDs

- Don't touch the recording surface of the CD.

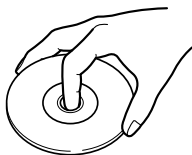

- CD-R and CD-RW are easier to damage than a normal music CD. Use a CD-R or a CD-RW after reading the caution items on the package etc.
- Don't stick tape etc. on the CD. Also, don't use a CD with tape stuck on it.

### When using a new CD

If the CD center hole or outside rim has burrs, use it after removing them with a ball pen etc.

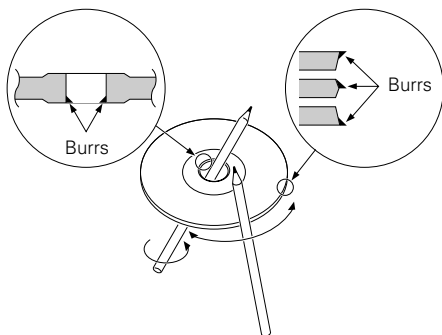

### CD accessories

Don't use disc type accessories.

### CD cleaning

Clean from the center of the disc and move outward.

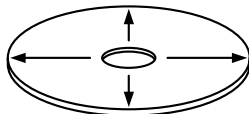



### Removing CDs

When removing CDs from this unit pull them out horizontally.

### CDs that can't be used

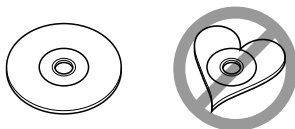
- CDs that aren't round can't be used.



- CDs with coloring on the recording surface or that are dirty can't be used.
- This unit can only play the CDs with .

It may not correctly play disks which do not have the mark.

- A CD-R or CD-RW that hasn't been finalized can't be played. (For the finalization process refer to your CD-R/CD-RW writing software, and your CD-R/CD-RW recorder instruction manual.)

### CD storage

- Don't place them in direct sunlight (On the seat or dashboard etc.) and where the temperature is high.
- Store CDs in their cases.





## General features

### Attenuator

Turning the volume down quickly.

Press the [ATT] button.

Each time the button is pressed the Attenuator turns ON or OFF. When it's ON, the "ATT" indicator blinks.

### Loudness

Compensating for low and high tones during low volume.

Press the [LOUD] button for at least 1 second.

Each time the button is pressed for at least 1 second the Loudness turns ON or OFF.

When it's ON, "LOUD" indicator is ON.

### System Q

You can recall the best sound setting preset for different types of music.

#### 1 Select the source to set

Press the [SRC] button.

#### 2 Select the Sound type

Press the [Q] button.

Each time the button is pressed the sound setting switches.

Sound setting	Display
Flat	"Flat"
User memory	"User"
Rock	"Rock"
Pops	"Pops"
Easy	"Easy"
Top 40	"Top40"

Jazz

"Jazz"



- User memory: The values set on the <Audio control> (page 10).
- Each setting value is changed with the <Speaker setting> (page 11).  
First, select the speaker type with the Speaker setting.

### Audio Control

#### 1 Select the source for adjustment

Press the [SRC] button.

#### 2 Enter Audio Control mode

Press the [AUD] button for at least 1 second.

#### 3 Select the Audio item for adjustment

Press the [FM] or [AM] button.

Each time the button is pressed the items that can be adjusted switch as shown below.

#### 4 Adjust the Audio item

Press the [◀◀] or [▶▶] button.

Adjustment Item	Display	Range
Bass level	"Bass"	-8 — +8
Middle level	"Middle"	-8 — +8
Treble level	"Treble"	-8 — +8
Balance	"Balance"	Left 15 — Right 15
Fader	"Fader"	Rear 15 — Front 15
Volume offset	"V-Offset"	-8 — ±0



Volume offset: Each source's volume can be set as a difference from the basic volume.

## 5 Exit Audio Control mode

Press the [AUD] button.

## Speaker Setting

Fine-tuning so that the System Q value is optimal when setting the speaker type.

### 1 Enter Standby

Press the [SRC] button.

Select the "ALL OFF" display.

### 2 Enter Speaker Setting mode

Press the [Q] button.

### 3 Select the Speaker type

Press the [◀◀] or [▶▶] button.

Each time the button is pressed the setting switches as shown below.

Speaker type	Display
OFF	"SP OFF"
For 5 & 4 in. speaker	"SP 5/4inch"
For 6 & 6x9 in. speaker	"SP 6*9/6inch"
For the OEM speaker	"SP O.E.M."

### 4 Exit Speaker Setting mode

Press the [Q] button.

## Switching Display

Switching the information displayed.

Press the [DISP] button.

Each time the button is pressed the display switches as shown below.

## In Tuner source

Information	Display
Station name or Frequency	"SNPS"
Frequency	"BAND+FREQ"
Clock	

## In CD & External disc source

Information	Display
Disc title	"D-TITLE"
Track title	"T-TITLE"
Play time & Track number	"P-Time"
Disc name	"DNPS"
Clock	

## In MP3 source

Information	Display
Song title & Artist name	"TITLE"
Album name & Artist name	"ALBUM"
Folder name	"FOLDER NAME"
File name	"FILE NAME"
Play time & Track number	"P-Time"
Disc name	"DNPS"
Clock	

## In Auxiliary input source

Information
Auxiliary input name
Clock



If the Disc title, Track title, Song title & Artist name, or Album name & Artist name is selected when the disc which does not have Disc title, Track title, Song title, Album name, or Artist name is played, track number and play time are displayed.

## General features

### Station/Disc Naming (SNPS/DNPS)

Attaching a title to a Station or CD.

#### 1 Receive/play the station/disc you want to attach a title to



A title can't be attached to a MD.

#### 2 Enter Menu mode

Press the [MENU] button for at least 1 second.

"MENU" is displayed.

#### 3 Select Name set mode

Press the [FM] or [AM] button.

Select the "NAME SET" display.

#### 4 Enter Name set mode

Press the [◀◀] or [▶▶] button for at least 2 seconds.

#### 5 Move the cursor to the enter character position

Press the [◀◀] or [▶▶] button.

#### 6 Select the character type

Press the [AUTO] button.

Each time the button is pressed the character typed switches as shown below.

##### Character type

Alphabet upper case

Alphabet lower case

Numbers and symbols

Special characters (Accent characters)

#### 7 Select the characters

Press the [FM] or [AM] button.



Characters can be entered by using a remote with a numbers buttons.

Example: If "DANCE" is entered.

Character	Button	Times pressed
"D"	[3]	1
"A"	[2]	1
"N"	[6]	2
"C"	[2]	3
"E"	[3]	2

#### 8 Repeat steps 5 through 7 and enter the name.

#### 9 Exit Name Set mode

Press the [MENU] button.



- When operation stops for 10 seconds the name at that time is registered, and Name Set mode closes.
- Memory numbers
  - FM: 32 stations
  - AM: 16 stations
  - Internal CD player: 30 discs
  - External CD changer/ player: Varies according to the CD changer/ player. Refer to the CD changer/ player manual.
- The title of station/CD can be changed by the same operation used to name it.

### Theft Deterrent Faceplate

The faceplate of the unit can be detached and taken with you, helping to deter theft.

#### Removing the Faceplate

Press the Release button.

The faceplate is unlocked, allowing you to detach it.



- The faceplate is a precision piece of equipment and can be damaged by shocks or jolts. For that reason, keep the faceplate in its special storage case while detached.
- Do not expose the faceplate or its storage case to direct sunlight or excessive heat or humidity. Also avoid places with too much dust or the possibility of water splashing.

## Tuner features

### Reattaching the Faceplate

- 1 Align the projections on the unit with the grooves on the faceplate.

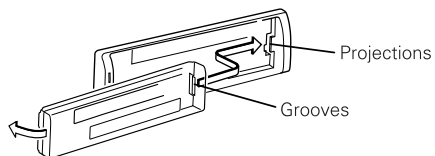

- 2 Push the faceplate in until it clicks.  
The faceplate is locked in place, allowing you to use the unit.

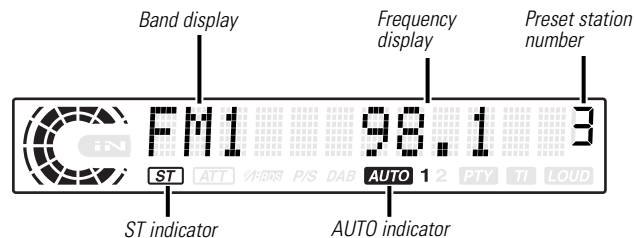
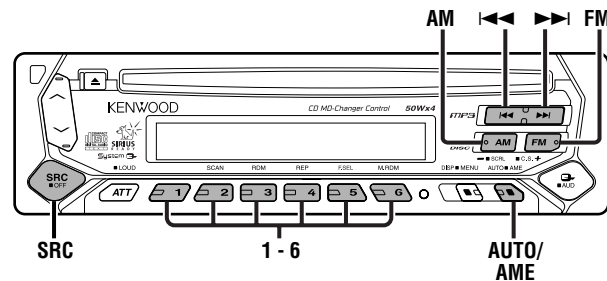

## Tuner features

### Tuning Mode

Choose the tuning mode.

Press the [AUTO] button.

Each time the button is pressed the Tuning mode switches as shown below.

Tuning mode	Display	Operation
Auto seek	"AUTO 1" indicator	Automatic search for a station.
Preset station seek	"AUTO 2" indicator	Search in order of the stations in the Preset memory.
Manual	"Manual"	Normal manual tuning control.

### Tuning

Selecting the station.

#### 1 Select tuner source

Press the [SRC] button.

Select the "TUNER" display.

#### 2 Select the band

Press the [FM] or [AM] button.

Each time the [FM] button is pressed it switches between the FM1, FM2, and FM3 bands.

#### 3 Tune up or down band

Press the [◀◀] or [▶▶] button.



During reception of stereo stations the "ST" indicator is ON.

### Direct Access Tuning (Function of remote)

Entering the frequency and tuning.

#### 1 Select the band

Press the [FM] or [AM] button.

#### 2 Enter Direct Access Tuning mode

Press the [DIRECT] button on the remote.

"- - - -" is displayed.

#### 3 Enter the frequency

Press the number buttons on the remote.

Example:

Desired frequency	Press button
92.1 MHz (FM)	[0], [9], [2], [1]
810 kHz (AM)	[0], [8], [1], [0]

#### Canceling Direct Access Tuning

Press the [DIRECT] button on the remote.

### Station Preset Memory

Putting the station in the memory.

#### 1 Select the band

Press the [FM] or [AM] button.

#### 2 Select the frequency to put in the memory

Press the [◀◀] or [▶▶] button.

#### 3 Put the frequency in the memory

Press the desired [1] — [6] button for at least 2 seconds.

The preset number display blinks 1 time.

On each band, 1 station can be put in the memory on each [1] — [6] button.

## CD/MP3/External disc control features

### Auto Memory Entry

Putting stations with good reception in the memory automatically.

#### 1 Select the band for Auto Memory Entry

Press the [FM] or [AM] button.

#### 2 Open Auto Memory Entry

Press the [AME] button for at least 2 seconds.

When 6 stations that can be received are put in the memory Auto Memory Entry closes.

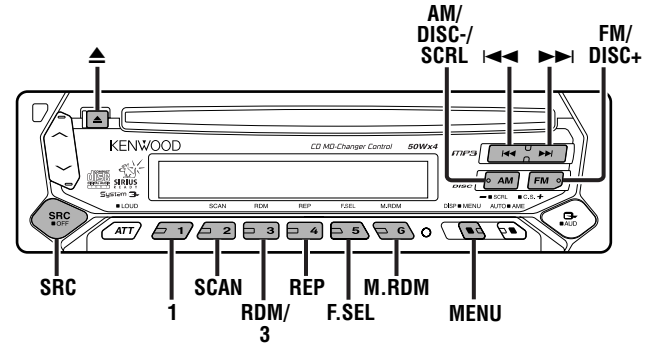

### Preset Tuning

Calling up the stations in the memory.

#### 1 Select the band

Press the [FM] or [AM] button.

#### 2 Call up the station

Press the desired [1] — [6] button.

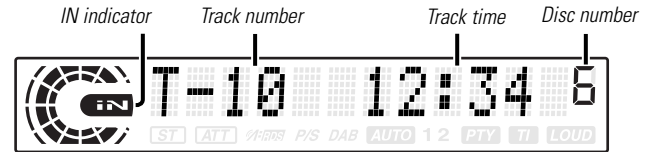

## CD/MP3/External disc control features

### Playing CD & MP3

#### When a CD is inserted

Press the [SRC] button.  
Select the "CD" display.



When a CD is inserted, the "IN" indicator is ON.

#### Eject the CD

Press the [▲] button.



3 in. (8cm) CD cannot be played. Using an adapter and inserting them into this unit can cause damage.



The MP3 media that this unit can play are CD-ROM, CD-R, and CD-RW.

The medium formats must be ISO 9660 Level 1, Level 2, Joliet, or Romeo. The methods and precautions to be followed for writing MP3 data are covered in <Notes on playing MP3> (page 6). Check that section before creating your MP3 media.

### Playing External Disc

Playing discs set in the optional accessory disc player connected to this unit.

Press the [SRC] button.  
Select the display for the disc player you want.  
Display examples:

Display	Disc player
"CD2"	CD player
"DISC CH"	CD changer / MD changer



- Disc 10 is displayed as "0".
- The functions that can be used and the information that can be displayed will differ depending on the external disc players being connected.

### Fast Forwarding and Reversing

#### Fast Forwarding

Hold down on the [▶▶] button.  
Release your finger to play the disc at that point.

#### Reversing

Hold down on the [◀◀] button.  
Release your finger to play the disc at that point.

### Track/File Search

Searching for a song on the disc or in the MP3 folder.

Press the [◀◀] or [▶▶] button.

### Disc/ Folder Search

#### Disc Search (Function of disc changer) Folder Search (Function of MP3/WMA)

Selecting the disc set in the Disc changer or the folder recorded on the MP3 media.

Press the [DISC-] or [DISC+] button.



## Direct Track/File Search (Function of remote) (Direct File Search: Function of MP3)

Doing Track/File Search by entering the track/file number.

### 1 Enter the track/file number

Press the number buttons on the remote.

### 2 Do Track/File Search

Press the [◀◀] or [▶▶] button.

### Canceling Direct Track/File Search

Press the [▶||] button.

## Direct Disc Search (Function of disc changers with remote)

Doing Disc Search by entering the disc number.

### 1 Enter the disc number

Press the number buttons on the remote.

### 2 Do Disc Search

Press the [DISC+] or [DISC-] button.

### Canceling Direct Disc Search

Press the [▶||] button.

 Input "0" to select disc 10.

## Track/File/Disc/Folder Repeat

Replaying the song, disc in the Disc changer or MP3 folder you're listening to.

Press the [REP] button.

Each time the button is pressed the Repeat Play switches as shown below.

### In CD & External disc source

Repeat play	Display
Track Repeat	"Repeat ON/ "T-Repeat ON"
Disc Repeat (In Disc Changer)	"D-Repeat ON"
OFF	"Repeat OFF"

### In MP3 source

Repeat play	Display
File Repeat	"File REP ON"
Folder Repeat	"FOLD REP ON"
OFF	"Repeat OFF"

## Scan Play

Playing the first part of each song on the disc or MP3 folder you are listening to and searching for the song you want to listen to.

### 1 Start Scan Play

Press the [SCAN] button.  
"Scan ON" is displayed.

### 2 Release it when the song you want to listen to is played

Press the [SCAN] button.

## CD/MP3/External disc control features

### Random Play

Play all the songs on the disc or MP3 folder in random order.

Press the [RDM] button.

Each time the button is pressed Random Play turns ON or OFF. When it's ON, "Random ON" is displayed.

 When the [▶▶] button is pressed, the next song select starts.

### Magazine Random Play (Function of disc changer)

Play the songs on all the discs in the disc changer in random order.

Press the [M.RDM] button.

Each time the button is pressed the Magazine Random Play turns ON or OFF.

When it's ON, "M-Random ON" is displayed.

 When the [▶▶] button is pressed, the next song select starts.

### Folder Select (Function of MP3)

Quickly selecting the folder you want to listen to.

#### 1 Enter Folder Select mode

Press the [F.SEL] button.

"Select Mode" is displayed.

During Select mode the folder information is displayed as shown below.

<Folder name display>  
Displays the current folder name.



#### 2 Select the folder level

Press the [FM] or [AM] button.

With the [FM] button you move 1 level down and with the [AM] button 1 level up.

#### Selecting a folder in the same level

Press the [◀◀] or [▶▶] button.

With the [◀◀] button you move to the previous folder, and with the [▶▶] button to the next folder.

#### Returning to the top level

Press the [3] button.

#### 3 Decide the folder to play

Press the [1] button.

The Folder Select mode releases, and the MP3 in the folder being displayed is played.

 The methods for moving to other folders in the folder select mode are different from those in the folder search mode. See <Notes on playing MP3> (page 6) for details.

#### Canceling the Folder Select mode

Press the [F.SEL] button.

### Text/Title Scroll

Scrolling the displayed CD text, MP3 text, or MD title.

Press the [SCRL] button for at least 1 second.

## Menu system

### DNPP (Disc Name Preset Play) (Function of disc changers with remote)

Selecting the CD displayed in the DNPS of the CDs set in the Disc changer.

#### 1 Enter DNPP mode

Press the [DNPP] button on the remote.  
When "DNPP" is displayed the DNPS display in order.

#### Forward / Reverse display

Press the [DISC-] or [DISC+] button.

#### 2 When the disc you want is displayed

Press the [OK] button on the remote.  
The disc being displayed is played.

#### Canceling the DNPP mode

Press the [DNPP] button on the remote.

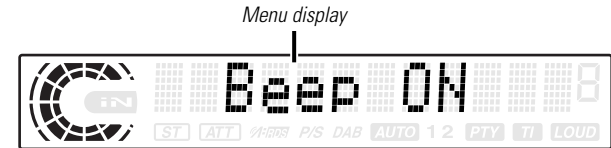
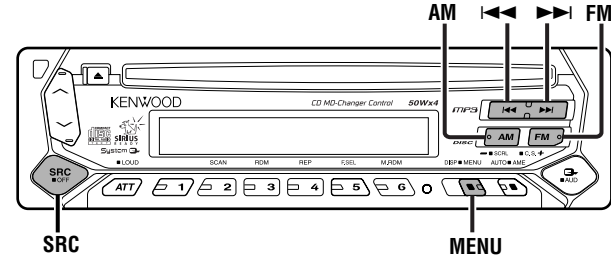

## Menu system

### Menu System

Setting during operation beep sound etc. functions. The Menu system basic operation method is explained here. The reference for the Menu items and their setting content is after this operation explanation.

#### 1 Enter Menu mode

Press the [MENU] button for at least 1 second. "MENU" is displayed.

#### 2 Select the menu item

Press the [FM] or [AM] button.  
Example: When you want to set the beep sound select the "Beep" display.

#### 3 Set the menu item

Press the [◀◀] or [▶▶] button.  
Example: When "Beep" is selected, each time the button is pressed it switches "Beep ON" or "Beep OFF". Select 1 of them as the setting.  
You can continue by returning to step 2 and setting other items.

#### 4 Exit Menu mode

Press the [MENU] button.



When other items that are applicable to the basic operation method above are displayed afterwards their setting content chart is entered. (Normally the uppermost setting in the chart is the original setting.)

Also, the explanation for items that aren't applicable (<Manual Clock Adjustment>etc.) are entered step by step.

### Touch Sensor Tone

Setting the operation check sound (beep sound) ON/OFF.

### Display

### Setting

"Beep ON"	Beep is heard.
"Beep OFF"	Beep canceled.

### Manual Clock Adjustment

#### 1 Select Clock Adjustment mode

Press the [FM] or [AM] button.  
Select the "Clock Adjust" display.

#### 2 Enter Clock Adjust mode

Press the [◀◀] or [▶▶] button for at least 1 second.  
The clock display blinks.

#### 3 Adjust the hours

Press the [FM] or [AM] button.

#### Adjust the minutes

Press the [◀◀] or [▶▶] button.

#### 4 Exit Clock adjustment mode

Press the [MENU] button.

### DSI (Disabled System Indicator)

A red indicator will blink on the unit after the faceplate is removed, warning potential thieves.

### Display

### Setting

"DSI ON"	LED flashes.
"DSI OFF"	LED OFF.

## Contrast Adjustment

Adjusting the display contrast.

### Display and Setting

"Contrast 0"

⋮

"Contrast 5" (Original setting)

⋮

"Contrast 10"

## CRSC (Clean Reception System Circuit) <In FM reception>

Temporarily have reception switched from stereo to mono to reduce multi-path noise when listening to the FM station.

### Display

"CRSC ON"

"CRSC OFF"

### Setting

The CRSC is ON.

The CRSC is OFF.



Strong electrical fields (such as from power lines) may cause unstable sound quality when CRSC is turned ON. In such a situation, turn it OFF.

## Auxiliary Input Display Setting & Station/Disc Naming

For selecting the display when switched to Auxiliary input source. For the Station/Disc Naming refer to the <Station/Disc Naming (SNPS/DNPS)> (page 12).

### 1 Select Auxiliary input source

Press the [SRC] button.

Select the "AUX1" display.

### 2 Enter Menu mode

Press the [MENU] button for at least 1 second.

"MENU" is displayed.

### 3 Select Auxiliary input display setting mode

Press the [FM] or [AM] button.

Select the "NAME SET" display.

### 4 Enter Auxiliary input display setting mode

Press the [◀◀] or [▶▶] button for at least 2 seconds.

The presently selected Auxiliary input display is displayed.

### 5 Select the Auxiliary input display

Press the [◀◀] or [▶▶] button.

Each time the button is pressed the display switches as shown below.

- "AUX1"
- "TV"
- "VIDEO"
- "GAME"
- "PORTABLE"
- "DVD"

### 6 Exit Auxiliary input display setting mode

Press the [MENU] button.

## Menu system

### Text Scroll

Setting the displayed text scroll.

Display	Setting
"Scroll Auto"	Repeats scroll.
"Scroll MANU"	Scrolls when the display changes.



The text scrolled is shown below.

- CD text
- Folder name/ File name/ Song title/ Artist name/ Album name
- MD title

### CD Read Setting

<In Standby mode>

When there is a problem on playing a CD with special format, this setting play the CD by force.

Display	Setting
"CD READ 1"	Play CD and MP3.
"CD READ 2"	Play CD by force.



Setting "CD READ 2" cannot play MP3.  
Some music CDs may not be played back even in the "CD READ 2" mode.

## Basic Operations of remote

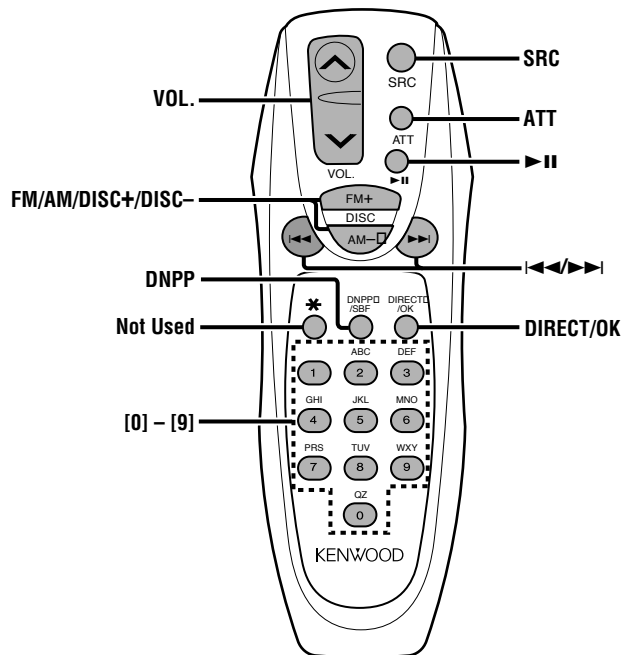

## Loading and Replacing the battery

Use two "AA"-size batteries.

Slide the cover while pressing downwards to remove it as illustrated.

Insert the batteries with the + and – poles aligned properly, following the illustration inside the case.

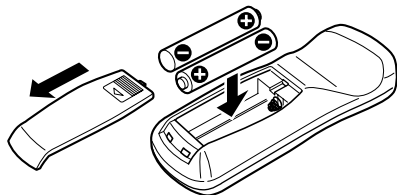

### **⚠ WARNING**

Store unused batteries out of the reach of children. Contact a doctor immediately if the battery is accidentally swallowed.

 Do not set the remote on hot places such as above the dashboard.

## Basic operations

### **[VOL.] buttons**

Adjusting the volume.

### **[SRC] button**

Each time the button is pressed the source switches.  
For the source switching order refer to <Selecting the Source> (page 9).

### **[ATT] button**

Turning the volume down quickly.  
When it is pressed again it returns to the previous level.

## In Tuner source

### **[FM]/ [AM] buttons**

Select the band.

Each time the [FM] button is pressed it switches between the FM1, FM2, and FM3 bands.

### **[◀◀]/ [▶▶] buttons**

Tune up or down band.

### **[0] — [9] buttons**

Press buttons [1] — [6] to recall preset stations.

### **[DIRECT] button**

Enters and cancels the <Direct Access Tuning> (page 14) mode.

## ***Basic Operations of remote***

---

### **In Disc source**

#### **[◀◀]/ [▶▶] buttons**

Doing track/file forward and backward.

#### **[DISC+]/ [DISC-] buttons**

Doing disc/folder forward and backward.

#### **[▶ II] button**

Each time the button is pressed the song pauses and plays.

#### **[DNPP]/ [OK] button**

Enters and cancels the <DNPP (Disc Name Preset Play)> (page 19) mode.

#### **[0] — [9] buttons**

When in <Direct Track/File Search> (page 17) and <Direct Disc Search> (page 17), enter the track/file/disc number.



## Accessories

### External view

..... Number of items

①

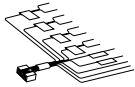

.....1

②



.....2

### External view

..... Number of items

③



.....4

④



.....4

⑤

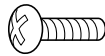

.....1



The use of any accessories except for those provided might result in damage to the unit. Make sure only to use the accessories shipped with the unit, as shown above.

## Installation Procedure

1. To prevent a short circuit, remove the key from the ignition and disconnect the  $\ominus$  battery.
2. Make the proper input and output wire connections for each unit.
3. Connect the speaker wires of the wiring harness.
4. Connect the wiring harness wires in the following order: ground, battery, ignition.
5. Connect the wiring harness connector to the unit.
6. Install the unit in your car.
7. Reconnect the  $\ominus$  battery.
8. Press the reset button.

### ▲WARNING

If you connect the ignition wire (red) and the battery wire (yellow) to the car chassis (ground), you may cause a short circuit, that in turn may start a fire. Always connect those wires to the power source running through the fuse box.

### ▲CAUTION

- If your car's ignition does not have an ACC position, connect the ignition wires to a power source that can be turned on and off with the ignition key. If you connect the ignition wire to a power source with a constant voltage supply, as with battery wires, the battery may die.
- If the console has a lid, make sure to install the unit so that the faceplate will not hit the lid when closing and opening.
- If the fuse blows, first make sure the wires aren't touching to cause a short circuit, then replace the old fuse with one with the same rating.
- Insulate unconnected wires with vinyl tape or other similar material. To prevent a short circuit, do not remove the caps on the ends of the unconnected wires or the terminals.
- Connect the speaker wires correctly to the terminals to which they correspond. The unit may be damaged or fail to work if you share the  $\ominus$  wires or ground them to any metal part in the car.
- When only two speakers are being connected to the system, connect the connectors either to both the front output terminals or to both the rear output terminals (do not mix front and rear). For example, if you connect the  $\oplus$  connector of the left speaker to a front output terminal, do not connect the  $\ominus$  connector to a rear output terminal
- After the unit is installed, check whether the brake lamps, blinkers, wipers, etc. on the car are working properly.
- Mount the unit so that the mounting angle is  $30^\circ$  or less.

## Connecting Wires to Terminals

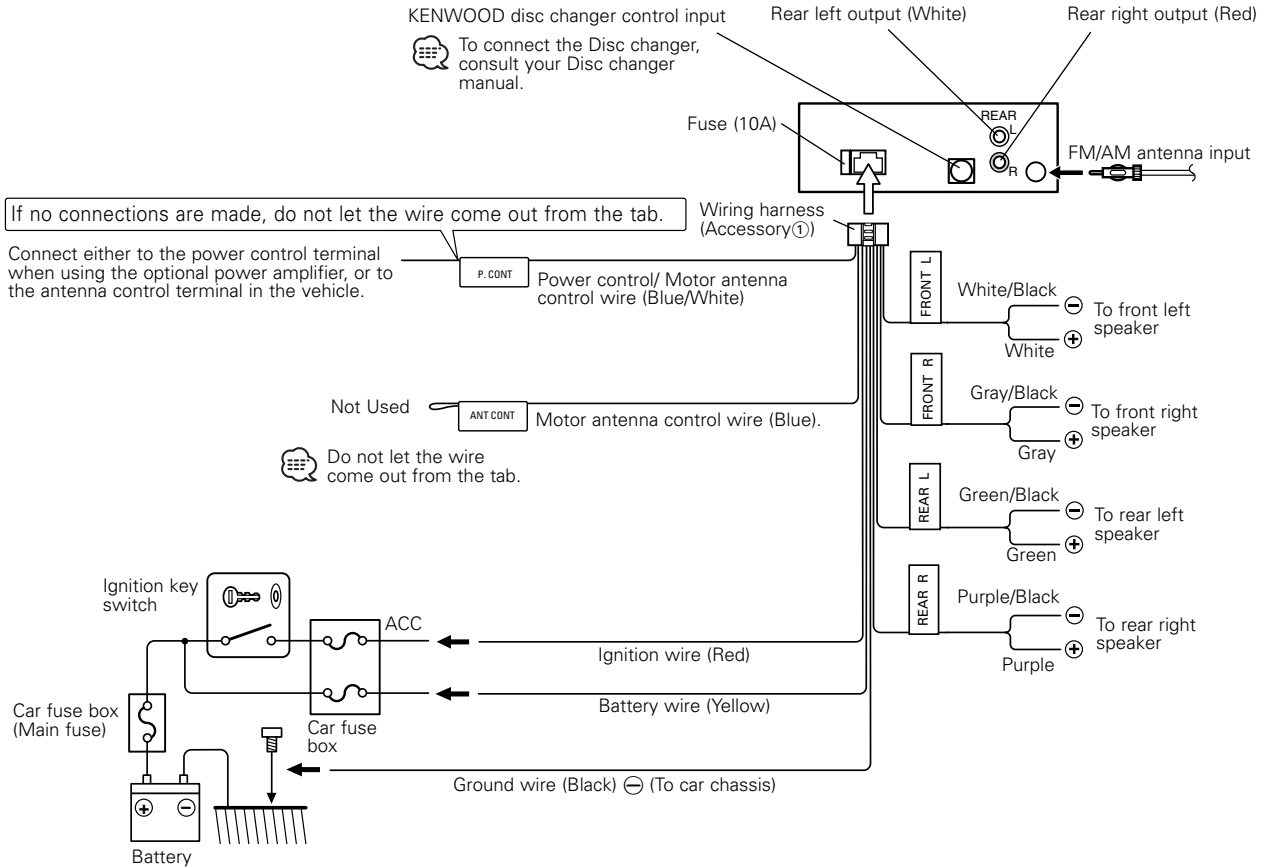

## Installation

### ■ Installation

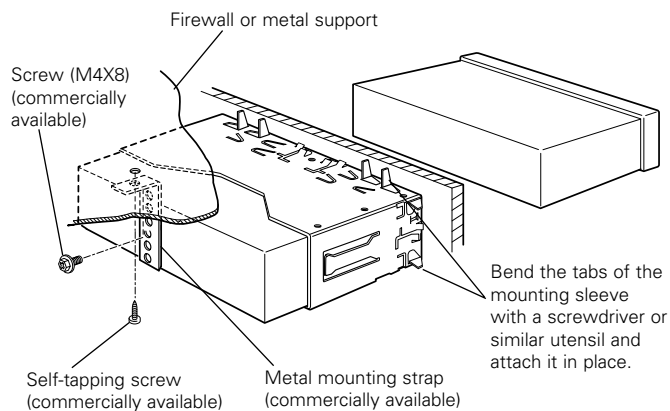

Make sure that the unit is installed securely in place. If the unit is unstable, it may malfunction (for example, the sound may skip).

### ■ Installing in Japanese-Made Cars

- 1 Refer to the section <Removing the hard rubber frame> and then remove the hard rubber frame.
- 2 Align the holes in the unit (two locations on each side) with the vehicle mounting bracket and secure the unit with the accessory screws.

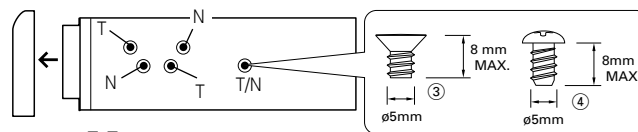

- ⚠ During installation, do not use any screws except for those provided. The use of different screws might result in damage to the main unit.
- Damage may occur if a screwdriver or similar tool is used with excessive force during the installations.

### ■ Screwing the Faceplate on the Unit

If you want to fasten the faceplate to the main unit so that it does not fall off, screw in the provided screw (ø4 X 16 mm) in the hole shown below.

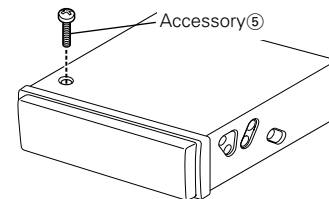

- ⚠ Never insert the tapite screw (ø4 x 16 mm) in any other screw hole than the one specified. If you screw it in another hole, it will contact and may cause damage to the mechanical parts inside the unit.

## Installation

### ■ Removing the hard rubber frame

- 1 Engage the catch pins on the removal tool and remove the two locks on the lower level.  
Lower the frame and pull it forward as shown in the figure.

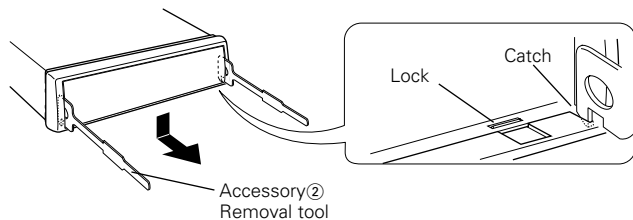

- 2 When the lower level is removed, remove the upper two locations.

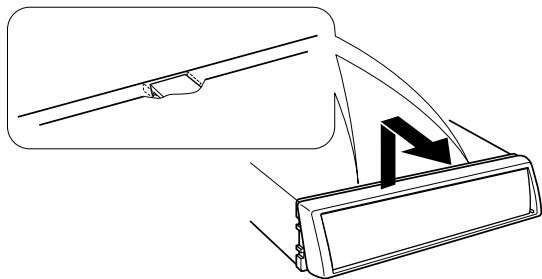

 The frame can be removed from the top side in the same manner.

### ■ Removing the Unit

- 1 Refer to the section <Removing the hard rubber frame> and then remove the hard rubber frame.
- 2 Remove the screw (M4 × 8) on the back panel.
- 3 Insert the two removal tools deeply into the slots on each side, as shown.

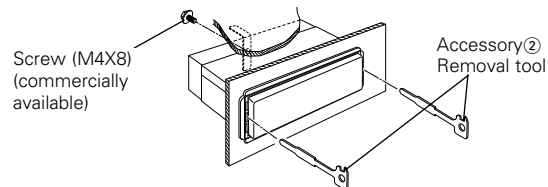

- 4 Lower the removal tool toward the bottom, and pull out the unit halfway while pressing towards the inside.

 Be careful to avoid injury from the catch pins on the removal tool.

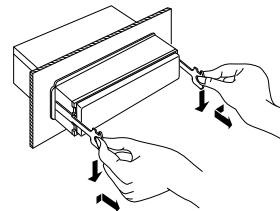

- 5 Pull the unit all the way out with your hands, being careful not to drop it.

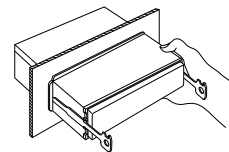

## Troubleshooting Guide

---

**What might seem to be a malfunction in your unit may just be the result of slight misoperation or miswiring. Before calling service, first check the following table for possible problems.**

### General

#### ? The power does not turn ON.

- ✓ The fuse has blown.
    - ☞ After checking for short circuits in the wires, replace the fuse with one with the same rating.
- 

#### ? There's a source you can't switch.

- ✓ There's no media inserted.
    - ☞ Set the media you want to listen to. If there's no media in this unit, you can't switch to each source.
  - ✓ The Disc changer isn't connected.
    - ☞ Connect the Disc changer. If the Disc changer isn't connected to it's input terminal, You can't switch to an external disc source.
- 

#### ? The memory is erased when the ignition is turned OFF.

- ✓ The ignition and battery wire are incorrectly connected.
    - ☞ Connect the wire correctly, referring to the section on <Connecting Wires to Terminals>.
- 

#### ? Even if Loudness is turned ON, high-pitched tone isn't compensated for.

- ✓ Tuner source is selected.
    - ☞ High-pitched tone isn't compensated for when in Tuner source.
- 

#### ? No sound can be heard, or the volume is low.

- ✓ The fader or balance settings are set all the way to one side.
    - ☞ Center the fader and balance settings.
  - ✓ The input/output wires or wiring harness are connected incorrectly.
    - ☞ Reconnect the input/output wires or the wiring harness correctly. See the section on <Connecting Wires to Terminals>.
  - ✓ The values of Volume offset are low.
    - ☞ Turn up the Volume offset, referring to the section on <Audio control> (page10).
- 

#### ? The sound quality is poor or distorted.

- ✓ One of the speaker wires is being pinched by a screw in the car.
    - ☞ Check the speaker wiring.
  - ✓ The speakers are not wired correctly.
    - ☞ Reconnect the speaker wires so that each output terminal is connected to a different speaker.
- 

#### ? The Touch Sensor Tone doesn't sound.

- ✓ The preout jack is being used.
    - ☞ The Touch Sensor Tone can't be output from the preout jack.
- 

### Tuner source

#### ? Radio reception is poor.

- ✓ The car antenna is not extended.
    - ☞ Pull the antenna out all the way.
  - ✓ The antenna control wire is not connected.
    - ☞ Connect the wire correctly, referring to the section on <Connecting Wires to Terminals>.
- 

#### ? The desired frequency can't be entered with the Direct Access Tuning.

- ✓ A station that can't be received is being entered.
    - ☞ Enter a station that can be received.
  - ✓ You're trying to enter a frequency with a 0.01 MHz unit.
    - ☞ What can be designated in the FM band is to 0.1 MHz.
- 

### Disc source

#### ? "AUX1" is displayed without achieving External disc control mode.50

- ✓ Unsupported disc changer is connected.
    - ☞ Use the disc changer mentioned in the IMPORTANT INFORMATION of the section on <Safety precautions> (page 4).
- 

#### ? The specified disc does not play, but another one plays instead.

- ✓ The specified CD is quite dirty.
    - ☞ Clean the CD.
  - ✓ The disc is loaded in a different slot from that specified.
    - ☞ Eject the disc magazine and check the number for the specified disc.
  - ✓ The disc is severely scratched.
    - ☞ Try another disc instead.
-

## Troubleshooting Guide

### ? A CD ejects as soon as it is loaded.

- ✓ The CD is quite dirty.
  - ☞ Clean the CD, referring to the CD cleaning of the section on <About CDs> (page 8).

### ? Can't remove disc.

- ✓ The cause is that more than 10 minutes has elapsed since the vehicle ACC switch was turned OFF.
  - ☞ The disc can only be removed within 10 minutes of the ACC switch being turned OFF. If more than 10 minutes has elapsed, turn the ACC switch ON again and press the Eject button.

### ? The disc won't insert.

- ✓ There's already another disc inserted.
  - ☞ Press the [▲] button and remove the disc.

### ? Direct Search can't be done.

- ✓ Another function is ON.
  - ☞ Turn Random Play or other functions OFF.

### ? Track Search can't be done.

- ✓ For the discs/folders first or last song.
  - ☞ For each disc/folder, Track Search can't be done in the backward direction for the first song or in the forward direction for the last song.

## MP3 source

### ? Cannot play an MP3.

- ✓ The media is scratched or dirty.
  - ☞ Clean the media, referring to the CD cleaning of the section on <About CDs> (page 8).

### ? The sound skips when an MP3 is being played.

- ✓ The media is scratched or dirty.
  - ☞ Clean the media, referring to the section on <CD cleaning> (page 8).
- ✓ The recording condition is bad.
  - ☞ Record the media again or use another media.

### ? The MP3 track time isn't displayed correctly.

- ✓ ---
  - ☞ There are times when it isn't displayed correctly according to the MP3 recording conditions.

## If the following situations, consult your nearest service center:

Even though the disc changer is connected, the Disc Changer source is not ON, with "AUX1" showing in the display during the Changer Mode.

## The messages shown below display your systems condition.

EJECT:	No disc magazine has been loaded in the changer. The disc magazine is not completely loaded. ⇨ Load the disc magazine properly. ⇨ No CD in the unit. ⇨ Insert the CD.	Hold Error:	The protective circuit in the unit activates when the temperature inside the automatic disc changer exceeds 60°C (140°F), stopping all operation. ⇨ Cool down the unit by opening the windows or turning on the air conditioner. As the temperature falls below 60°C (140°F), the disc will start playing again.
No Disc:	No disc has been loaded in the disc magazine. ⇨ Load a disc into the disc magazine.	NO NAME:	Attempted to display DNPS during the CD play having no disc names preset.
TOC Error:	No disc has been loaded in the disc magazine. ⇨ Load a disc into the disc magazine. The CD is quite dirty. The CD is upside-down. The CD is scratched a lot. ⇨ Clean the CD and load it correctly.	Load:	Discs are being exchanged in the Disc changer.
E-05:	The CD is upside-down. ⇨ Load the CD correctly.	Reading:	The unit is reading the data on the disc.
Blank Disc:	Nothing has been recorded on the MD.	NO ACCESS:	After setting it in the Disc Changer, DNPP was done without having it been played at least 1 time.
No Track:	No tracks are recorded on the MD, although it has a title.	IN (Blink):	The CD player section is not operating properly. ⇨ Reinsert the CD. If the CD cannot be ejected or the display continues to flash even when the CD has been properly reinserted, please switch off the power and consult your nearest service center.
E-15:	Media was played that doesn't have data recorded that the unit can play. ⇨ Use media that has data recorded that the unit can play.		
No Panel:	The faceplate of the slave unit being connected to this unit has been removed. ⇨ Replace it.		
E-77:	The unit is malfunctioning for some reason. ⇨ Press the reset button on the unit. If the "E-77" code does not disappear, consult your nearest service center.		
Mecha Error:	Something is wrong with the disc magazine. Or the unit is malfunctioning for some reason. ⇨ Check the disc magazine. And then press the reset button on the unit. If the "Mecha Error" code does not disappear, consult your nearest service center.		

## Specifications

Specifications subject to change without notice.

### FM tuner section

Frequency range (200 kHz space)	87.9 MHz – 107.9 MHz
Usable sensitivity (S/N = 30dB)	9.3dBf (0.8 $\mu$ V/75 $\Omega$ )
Quieting Sensitivity (S/N = 50dB)	15.2dBf (1.6 $\mu$ V/75 $\Omega$ )
Frequency response ( $\pm$ 3 dB)	30 Hz – 15 kHz
Signal to Noise ratio (MONO)	70 dB
Selectivity ( $\pm$ 400 kHz)	$\geq$ 80 dB
Stereo separation (1 kHz)	40 dB

### AM tuner section

Frequency range (10 kHz space)	530 kHz – 1700 kHz
Usable sensitivity (S/N = 20dB)	28 dB $\mu$ (25 $\mu$ V)

### CD player section

Laser diode	GaAlAs ( $\lambda=780$ nm)
Digital filter (D/A)	8 Times Over Sampling
D/A Converter	1 Bit
Spindle speed	1000 – 400 rpm (CLV 2times)
Wow & Flutter	Below Measurable Limit
Frequency response ( $\pm$ 1 dB)	10 Hz – 20 kHz
Total harmonic distortion (1 kHz)	0.01 %
Signal to Noise ratio (1 kHz)	105 dB
Dynamic range	93 dB
Channel separation	85 dB
MP3 decode	Compliant with MPEG-1.0/2.0/2.5 Audio Layer-3

### Audio section

Maximum output power	50 W x 4
Full Bandwidth Power (at less than 1% THD)	22 W x 4
Tone action	
Bass :	100 Hz $\pm$ 10 dB
Middle :	1 kHz $\pm$ 10 dB
Treble :	10 kHz $\pm$ 10 dB
Preout level / Load (during disc play)	2000 mV/10 k $\Omega$
Preout impedance	$\leq$ 600 $\Omega$

### General

Operating voltage (11 – 16V allowable)	14.4 V
Current consumption	10 A
Installation Size (W x H x D)	182 x 53 x 157 mm 7-3/16 x 2-1/16 x 6-3/16 inch
Weight	3.1 lbs (1.4 kg)







## Table des matières

<b>Précautions de sécurité.....36</b>	<b>Fonctions de contrôle de CD/MP3/disque externe .....47</b>	<b>Opérations de base de la télécommande .....54</b>
<b>Au sujet du tuner radio satellite Sirius .....37</b>	Lire des CD & MP3	<b>Accessoires .....57</b>
<b>Remarques sur la lecture de MP3 .....38</b>	Lire un disque extérieur	<b>Procédure d'installation .....57</b>
<b>Au sujet des CD .....40</b>	Avance rapide et retour	<b>Connexion des câbles sur les prises .....58</b>
<b>Caractéristiques générales .....41</b>	Recherche de plage/fichier	<b>Installation .....59</b>
Alimentation	Recherche de disque/dossier	<b>Guide de dépannage .....61</b>
Sélectionner la source	Recherche directe de plage/fichier	<b>Spécifications .....64</b>
Volume	Recherche directe de disque	
Atténuateur	Répétition de Plage/Fichier/Disque/Dossier	
Bruit	Lecture par balayage	
System Q	Lecture aléatoire	
Commande du son	Lecture aléatoire du chargeur	
Réglage des enceintes	Sélection de dossier	
Mode de commutation de l'affichage	Défilement du Texte/Titre	
Nomination de Station/Disque (SNPS/DNPS)	DNPP (Disc Name Preset Play)	
Façade antivol	<b>A propos du menu .....51</b>	
<b>Fonctions du tuner .....45</b>	A propos du menu	
Mode d'accord	Tonalité capteur tactile	
Accord	Ajustement manuel de l'horloge	
Syntonisation à accès direct	DSI (Disabled System Indicator)	
Mémoire de station pré-réglée	Réglage du contraste	
Entrée en mémoire automatique	CRSC (Clean Reception System Circuit - Circuit de réception nette)	
Accord pré-réglé	Sélection de l'affichage d'entrée auxiliaire & nomination de Station/Disque	
	Défilement du texte	
	Réglage de lecture CD	

## Précautions de sécurité

### ▲ AVERTISSEMENT

**Pour éviter toute blessure et/ou incendie, veuillez prendre les précautions suivantes:**

- Insérez l'appareil à fond jusqu'à ce qu'il soit complètement calé. Sinon, il risquerait d'être projeté en cas de collisions ou de cahots.
- Si vous prolongez un câble d'alimentation, de batterie ou de masse, assurez-vous d'utiliser un câble pour automobile ou un câble avec une section de 0,75mm<sup>2</sup> (AWG18) afin d'éviter tous risques de détérioration ou d'endommagement du revêtement des câbles.
- Pour éviter les court-circuits, ne jamais mettre ou laisser d'objets métalliques (comme une pièce de monnaie ou un outil en métal) à l'intérieur de l'appareil.
- Si l'appareil commence à émettre de la fumée ou une odeur bizarre, mettez immédiatement l'appareil hors tension et consultez un revendeur Kenwood.
- Faites attention de ne pas vous prendre les doigts entre la façade et l'appareil.
- Faites attention de ne pas laisser tomber l'appareil ou lui faire subir de chocs importants. L'appareil risque de se casser ou de se fêler car il contient des parties en verre.
- Ne touchez pas le cristal liquide si l'affichage LCD était endommagé ou cassé à cause d'un choc. Le cristal liquide peut être dangereux pour votre santé et même mortel. Si le cristal liquide de l'affichage LCD entrait en contact avec votre corps ou un vêtement, lavez-le immédiatement avec du savon.

### ▲ ATTENTION

**Pour éviter tout dommage à l'appareil, veuillez prendre les précautions suivantes:**

- Assurez-vous de mettre l'appareil à la masse sur une alimentation négative de 12V CC.
- N'ouvrez pas le couvercle supérieur ou inférieur de l'appareil.
- N'installez pas l'appareil dans un endroit exposé directement à la lumière du soleil, à une chaleur excessive ou à l'humidité. Évitez aussi les endroits trop poussiéreux et où l'appareil risque d'être éclaboussé.
- Ne placez pas la façade amovible ou le boîtier de la façade dans un endroit exposé directement à la lumière du soleil, à une chaleur excessive ou à l'humidité. Évitez aussi les endroits trop poussiéreux et où la façade risque d'être éclaboussée.
- Pour éviter toute détérioration, ne touchez pas les contacts de l'appareil ou de la façade avec les doigts.
- Ne faites pas subir de chocs excessifs à la façade car elle fait partie d'un équipement de précision.
- Lors du remplacement d'un fusible, utilisez seulement un fusible neuf avec la valeur indiquée. L'utilisation d'un fusible d'une valeur différente peut être la cause d'un mauvais fonctionnement de votre appareil.
- Pour éviter les courts-circuits lors du remplacement d'un fusible, déconnectez d'abord le faisceau de câbles.
- Ne placez aucun objet entre la façade et l'appareil.
- Pendant l'installation, n'utilisez aucunes autres vis que celles fournies. L'utilisation de vis incorrectes pourrait endommager l'appareil.

### INFORMATION IMPORTANTE

**Au sujet des lecteurs de CD/changeurs de disque connectée à cet appareil:**

Les changeurs de disque/lecteurs de CD KENWOOD commercialisés en 1998 ou ultérieurement peuvent être connectés à cet appareil.

Veuillez-vous référer au catalogue ou consultez votre revendeur Kenwood pour les modèles de changeurs de disque/lecteurs de CD pouvant être connectés.

Veuillez prendre note que tous les changeurs de disque/lecteurs de CD KENWOOD commercialisés en 1997 ou précédemment et les changeurs de disque d'autres fabricants ne peuvent être connectés à cet appareil.

Les connections non préconisées peuvent causer des dommages.

Réglage du commutateur O-N sur la position "N" pour les chargeurs de disque KENWOOD/lecteurs de CD KENWOOD applicables.

Les fonctions utilisables et les informations affichables diffèrent suivant les modèles connectés.

 Vous pouvez endommager à la fois votre appareil et le changeur de CD si vous les connectez incorrectement.

**Ne chargez pas de CD de 8 cm (3 pouces) dans la fenêtre à CD**

Si vous essayez de charger un CD de 8 cm avec son adaptateur dans l'appareil, l'adaptateur peut se séparer du CD et endommager l'appareil.

### REMARQUE

Cet appareil numérique de la classe B est conforme à la norme NMB-003 du Canada.



## Remarques sur la lecture de MP3

Cet appareil peut lire les MP3 (MPEG1, 2, 2.5 Couche audio 3). Remarquez que les média et formats d'enregistrement MP3 acceptables sont cependant limités. Lors de l'écriture de MP3, faites attention aux restrictions suivantes.

### Supports acceptables

Les supports d'enregistrement MP3 acceptables dans cet appareil sont les CD-ROM, CD-R et CD-RW. Lorsque vous utilisez le CD réinscriptible et afin d'éviter tout dysfonctionnement, procédez à un formatage complet et non au seul formatage rapide.

### Formats de support acceptables

Les formats de supports suivants peuvent être utilisés dans cet appareil. Le nombre de caractères maximal incluant le séparateur (".") et l'extension à trois caractères pouvant être utilisés pour le nom du fichier sont indiqués entre parenthèses.

- ISO 9660 Niveau 1 (12 caractères)
- ISO 9660 Niveau 2 (31 caractères)
- Joliet (64 caractères)
- Romeo (128 caractères)

Jusqu'à 200 caractères peuvent être affichés en format de fichier long. Une liste des caractères est incluse dans le mode d'emploi du logiciel d'écriture ainsi que dans la section Entrée de noms de fichiers et de dossiers ci-dessous. Les supports utilisables dans cette unité sont restreints aux limitations suivantes:

- Nombre maximum de niveaux de dossiers: 8
- Nombre maximum de fichiers par dossier: 255
- Nombre maximum de caractères pour les noms de dossier : 64
- Nombre maximum de dossiers: 50

Les MP3 écrits dans d'autres formats que ceux indiqués ci-dessus risquent de ne pas être correctement lus et leurs noms de fichiers risquent de ne pas être correctement affichés.

### Réglages de votre décodeur MP3 et graveur de CD

Effectuer le réglage suivant lors de la compression de données MP3 à l'aide d'un codeur MP3.

- Débit de Transfer: 8 —320 kbps
- Fréquence d'échantillonnage:  
8, 11,025, 12, 16, 22,05, 24, 32, 44,1, 48 kHz

Lorsque vous utilisez votre graveur de CD pour enregistrer des fichiers MP3 jusqu'au maximum de la capacité du disque, désactivez l'écriture supplémentaire. Pour l'enregistrement sur un disque vierge jusqu'au maximum de la capacité, vérifiez la fonction "Disc au Once".

### Entrée d'étiquette ID3

La balise ID3 affichable est l'ID3 version 1.x.

En ce qui concerne le code des caractères, se référer à la liste des codes.

### Entrer les noms des fichiers et des dossiers

Les caractères de la liste des codes sont les seuls noms de fichier et de dossier pouvant être saisis et affichés.

Si vous utilisez d'autres caractères pour ces entrées, les noms de fichier et de dossier ne s'afficheront pas correctement. Ils peuvent ne pas être affichés correctement en fonction du graveur de CD utilisé. L'appareil reconnaît et lit uniquement les fichiers MP3 qui ont l'extension de nom de fichier MP3 (.MP3).



Un fichier portant un nom saisi à l'aide de caractères ne figurant pas sur la liste des codes peut ne pas être lu correctement.

### Graver des fichiers sur un support

Lorsqu'un support contenant des données MP3 est chargé, l'appareil vérifie tous les fichiers sur le support. Si le support contient beaucoup de dossiers ou de fichiers qui ne sont pas de type MP3, l'appareil met beaucoup de temps avant de commencer la lecture des fichiers MP3. De plus, il est possible que le passage au fichier MP3 suivant prenne du temps ou que la recherche de fichier ou de dossier ne s'effectue sans heurt.



Le fait de charger un support qui produit du bruit risque d'endommager les enceintes.

- N'essayez pas de lire un support contenant un fichier qui n'est pas de type MP3 portant l'extension MP3.  
L'appareil risque de considérer des fichiers qui ne sont pas de type MP3 comme des fichiers MP3 si ils ont l'extension MP3.
- N'essayez pas de lire un support contenant des fichiers qui ne sont pas de type MP3.

0	1	2	3	4	5	6	7	8	9	A	B	C	D	E	F	
0				@	P											
1				!	A	O	a	q		!	+	A	N	á	ñ	
2				"	B	R	b	r		c	"	A	O	á	ó	
3				#	C	S	c	s		ç	"	A	O	á	ó	
4				\$	D	T	d	t		ó	"	A	O	á	ó	
5				%	E	U	e	u		¥	µ	A	O	á	ó	
6				&	F	V	f	v		!	¶	Æ	O	æ	ö	
7				'	G	W	g	w		!	•	Ç	X	ç	±	
8				(	H	X	h	x		!	†	E	O	è	é	
9				)	I	Y	i	y		!	‡	E	U	é	ú	
A				-	:	J	Z	j	z		!	§	E	U	é	
B				+	:	K	T	k	t		!	•	U	é	ú	
C				<	L	\	l	\	l		!	¼	U	é	ú	
D				=	:	M			m		!	½	I	Y	í	
E				>	:	N	^	n	~		!	¾	I	P	i	
F				/	:	?	O	-	o	■		!	¿	I	B	i

## Ordre de lecture d'un fichier MP3

Lorsqu'ils sont sélectionnés pour la lecture, la recherche de fichiers ou de dossiers, ces derniers sont parcourus dans l'ordre d'écriture effectué par le graveur de CD.

Pour cette raison, l'ordre dans lequel ils devraient être lus ne correspond pas à l'ordre dans lequel ils seront effectivement lus. Vous pouvez régler l'ordre dans lequel les fichiers MP3 doivent être lus en les gravant sur un support, par exemple un CD-R avec leurs noms de fichier commençant par le numéro d'ordre de lecture, ex. "01" à "99", en fonction de votre graveur de CD.

Par exemple, un support comportant la hiérarchie de dossiers/fichiers suivante est soumis à la recherche de dossiers, de fichiers ou de sélection de dossiers comme indiqué ci-dessous.

Exemple de hiérarchie d' dossiers / Fichiers de média

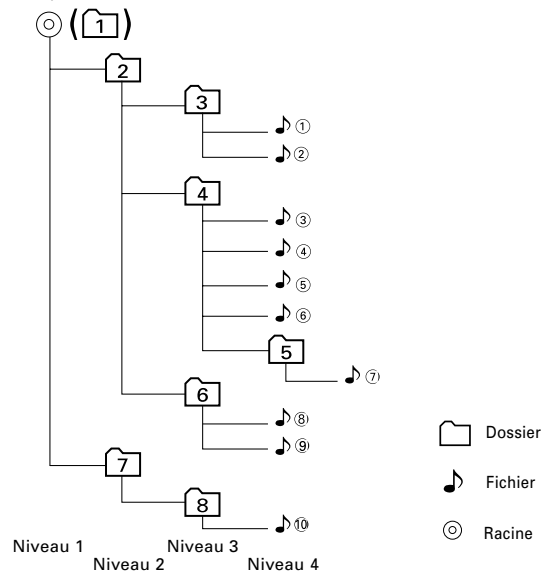

Lorsque la recherche de fichiers est exécutée avec le fichier ④ en cours de lecture ...

Numéro de Fichier en cours	Opération de la touche	
	Touche ◀◀	Touche ▶▶
④	Début de la fichier  ④ •  ③	⑤ •  ⑥

Lorsque la recherche de dossiers est exécutée avec le fichier ④ en cours de lecture ...

Numéro d' dossier en cours	Opération de la touche	
	Touche AM	Touche FM
④	③ •  ② •  ① •  ⑧ ...	⑤ •  ⑥ •  ⑦ •  ⑧ •  ① ...

Lorsque la sélection de dossiers est sélectionnée avec le fichier ④ en cours de lecture pour se déplacer de dossier en dossier ...

Numéro d' dossier en cours	Opération de la touche			
	Touche ◀◀	Touche ▶▶	Touche AM	Touche FM
④	③	⑥	②	⑤

## Au sujet des CD

### Manipulation des CD

- Ne pas toucher la surface d'enregistrement d'un CD.

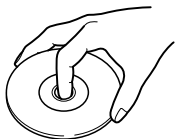

- Les CD-R et CD-RW sont plus fragiles que les CD de musique normaux. Utilisez un CD-R ou un CD-RW après avoir lu les mises en garde sur l'emballage, etc.
- Ne pas coller de ruban adhésif et autre sur les CD. Ne pas non plus utiliser de CD avec du ruban collé dessus.

### Lors de l'utilisation d'un nouveau CD

Si le trou central ou le bord extérieur du CD comporte des bavures, ne l'utiliser qu'après les avoir retiré avec un stylo à bille ou autre.

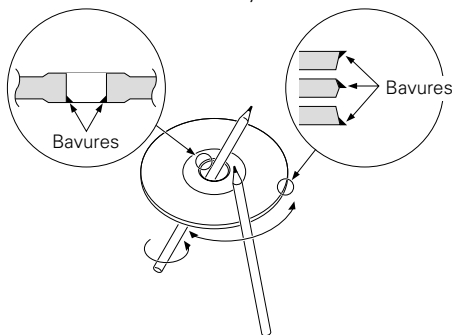

### Accessoires de CD

Ne pas utiliser d'accessoires de type disque CD.

### Nettoyage de CD

Nettoyez un CD en partant du centre vers l'extérieur.

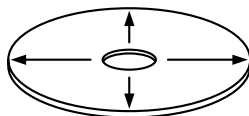



### Retrait des CD

Pour retirer les CD de cet appareil, les extraire à l'horizontale.

### CD qui ne peuvent être utilisés

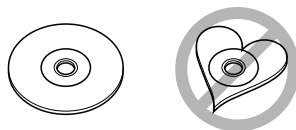
- Les CD non circulaires ne peuvent être utilisés.



- Les CD comportant des colorations sur la surface d'enregistrement ou sales ne peuvent être utilisés.
- Cet appareil ne peut lire que les CD comportant . Il ne peut jouer les disques qui ne comportent pas la marque.
- Un CD-R ou CD-RW qui n'a pas été finalisé ne peut être lu. (pour le procédé de finalisation, veuillez consulter votre programme de gravure de CD-R/CD-RW et les instructions du manuel d'utilisation de votre graveur de CD-R/CD-RW).

### Rangement des CD

- Ne pas les placer à la lumière solaire directe (sur le siège ou tableau de bord, etc.) et dans les endroits où la température est élevée.
- Rangez les CD dans leur boîtier.



## Caractéristiques générales

### Touche de déverrouillage

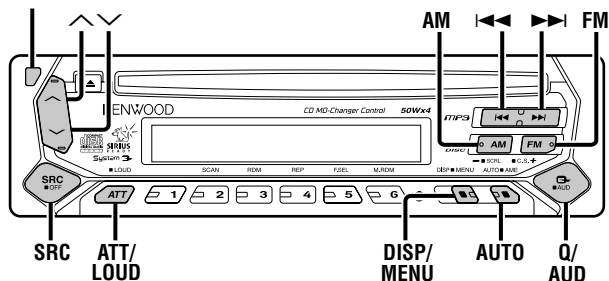

## Alimentation

### Allumer l'alimentation

Appuyez sur la touche [SRC].

### Eteindre l'alimentation

Appuyez sur la touche [SRC] pendant au moins 1 seconde.

## Sélectionner la source

Appuyez sur la touche [SRC].

Source requise	Affichage
Tuner Sirius (Accessoire optionnel)	"SIRIUS"
Tuner	"TUNER"
CD	"CD"
Disque extérieur (Accessoire optionnel)	"DISC CH"
Entrée auxiliaire (Accessoire optionnel)	"AUX1"
Veille (Mode éclairage seulement)	"ALL OFF"

## Volume

### Augmenter le volume

Appuyez sur la touche [^].

### Baisser le volume

Appuyez sur la touche [v].

## Atténuateur

Baisser le volume rapidement.

Appuyez sur la touche [ATT].

Chaque fois que l'on appuie sur cette touche, l'Atténuateur est activé ou désactivé.

Lorsqu'il est activé, l'indicateur "ATT" clignote.

## Caractéristiques générales

### Bruit

Compenser les graves et les aigus lorsque le volume est bas.

Appuyez sur la touche [LOUD] pendant au moins 1 seconde. Chaque fois que l'on appuie sur la touche pendant au moins 1 seconde, le système Bruit est activé ou désactivé. Lorsqu'il est activé, l'indicateur "LOUD" est allumé.

### System Q

Vous pouvez rappeler le meilleur réglage de son pré-réglé pour différents types de musique.

#### 1 Sélectionnez la source à régler

Appuyez sur la touche [SRC].

#### 2 Sélectionnez le type de son

Appuyez sur la touche [Q].

Chaque fois que l'on appuie sur la touche, le réglage du son change.

Réglage du son	Affichage
Flat (Normal)	"Flat"
Mémoire utilisateur	"User"
Rock	"Rock"
Pops (Musique pop)	"Pops"
Easy (Ambiance)	"Easy"
Top 40	"Top40"
Jazz	"Jazz"



- Mémoire utilisateur: Les valeurs réglées sur la <Commande du son> (page 42).
- Chaque valeur de réglage est changée avec le <Réglage des enceintes> (page 43).  
D'abord, sélectionnez le type d'enceinte avec le Réglage des enceintes.

### Commande du son

#### 1 Sélectionnez la source pour l'ajustement

Appuyez sur la touche [SRC].

#### 2 Entrez en mode de commande du son

Appuyez sur la touche [AUD] pendant au moins 1 seconde.

#### 3 Sélectionnez l'élément audio pour l'ajustement

Appuyez sur la touche [FM] ou [AM].

Chaque fois que l'on appuie sur la touche, les éléments qui peuvent être ajustés défilent de la manière décrite ci-dessous.

#### 4 Ajustez l'élément audio

Appuyez sur la touche [◀◀] ou [▶▶].

Élément d'ajustement	Affichage	Gamme
Niveau des graves	"Bass"	-8 — +8
Niveau des fréquences moyennes	"Middle"	-8 — +8
Niveau des aigus	"Treble"	-8 — +8
Balance	"Balance"	Gauche 15 — Droite 15
Balance avant/arrière	"Fader"	Arrière 15 — Avant 15
Compensation du volume	"V-Offset"	-8 — ±0



Compensation du volume: Le volume de chaque source peut être réglé différemment du volume de base.

#### 5 Sortez du mode de commande du son

Appuyez sur la touche [AUD].

## Réglage des enceintes

Accord fin pour que la valeur du System Q soit optimale en réglant le type d'enceinte.

### 1 Entrez en Veille

Appuyez sur la touche [SRC].  
Sélectionnez l'affichage "ALL OFF".

### 2 Entrez en mode de réglage des enceintes

Appuyez sur la touche [Q].

### 3 Sélectionnez le type d'enceinte

Appuyez sur la touche [◀◀] ou [▶▶].

Chaque fois que l'on appuie sur la touche, le réglage change de la manière suivante.

Type d'enceinte	Affichage
ETEINT	"SP OFF"
Pour enceinte 5 & 4 pouces	"SP 5/4inch"
Pour enceinte 6 & 6x9 pouces	"SP 6*9/6inch"
Pour enceinte OEM	"SP O.E.M."

### 4 Sortez du mode de réglage des enceintes

Appuyez sur la touche [Q].

## Mode de commutation de l'affichage

Changer les informations affichées.

Appuyez sur la touche [DISP].

Chaque fois que l'on appuie sur la touche, l'affichage change de la manière suivante.

### En source tuner

Information	Affichage
Nom de la station ou Fréquence	"SNPS"
Fréquence	"BAND+FREQ"
Horloge	

### En source CD et disque extérieur

Information	Affichage
Titre du disque	"D-TITLE"
Titre de la plage	"T-TITLE"
Temps de lecture & Numéro de plage	"P-Time"
Nom du disque	"DNPS"
Horloge	

### En source MP3

Information	Affichage
Titre de chanson & Nom d'artiste	"TITLE"
Nom d'album & Nom d'artiste	"ALBUM"
Nom du dossier	"FOLDER NAME"
Nom du fichier	"FILE NAME"
Temps de lecture & Numéro de plage	"P-Time"
Nom du disque	"DNPS"
Horloge	

### Avec source d'entrée auxiliaire

Information	Affichage
Nom de l'entrée auxiliaire	
Horloge	



Si le titre du disque, le titre de la plage, le titre de la chanson, ou le nom de l'album et le nom de l'artiste est sélectionné lorsqu'un disque qui n'a ni titre de disque, ni titre de plage, ni titre de chanson, ni nom d'album, ni nom d'artiste est joué, le numéro de la plage et le temps de lecture s'affichent.

## Caractéristiques générales

### Nomination de Station/Disque (SNPS/DNPS)

Attribuer un titre à une Station ou à un CD.

#### 1 Mettez la station/le disque auxquels vous souhaitez attribuer un nom



On ne peut pas attribuer un titre à un MD.

#### 2 Entrez en mode menu

Appuyez sur la touche [MENU] pendant au moins 1 seconde. "MENU" est affiché.

#### 3 Sélectionnez le mode de définition de nom

Appuyez sur la touche [FM] ou [AM].  
Sélectionnez l'affichage "NAME SET".

#### 4 Entrez en mode de définition de nom

Appuyez sur la touche [◀◀] ou [▶▶] pendant au moins 2 secondes.

#### 5 Mettez le curseur en position de saisie de caractère

Appuyez sur la touche [◀◀] ou [▶▶].

#### 6 Sélectionnez le type de caractère

Appuyez sur la touche [AUTO].  
Chaque fois que l'on appuie sur la touche, le type de caractère change de la manière suivante.

##### Type de caractère

Alphabet haut de casse

Alphabet bas de casse

Chiffres et symboles

Caractères spéciaux (Caractères accentués)

#### 7 Sélectionnez les caractères

Appuyez sur la touche [FM] ou [AM].



Les caractères peuvent être saisis à l'aide d'une télécommande à touches numériques.

Exemple: Si l'on saisit "DANCE".

Caractère	Touche	Nombre de pressions
"D"	[3]	1
"A"	[2]	1
"N"	[6]	2
"C"	[2]	3
"E"	[3]	2

#### 8 Répétez les étapes 5 à 7 et saisissez le nom.

#### 9 Sortez du mode de définition de nom

Appuyez sur la touche [MENU].



- Lorsque l'opération est interrompue pendant 10 secondes, le nom alors présent est enregistré et le mode de définition de nom est fermé.
- Numéros de mémoire
  - FM: 32 stations
  - AM: 16 stations
  - Lecteur CD interne : 30 disques
  - Changeur/lecteur de CD externe: Cela varie en fonction du changeur/lecteur de CD. Référez-vous au manuel du changeur/lecteur de CD.
- Le titre de la station/du CD peut être changé en suivant la même procédure que pour le nommer.

### Façade antivol

Vous pouvez détacher la façade de l'appareil et l'emporter avec vous, ce qui permet d'éviter les vols.

#### Retirer la façade

Appuyez sur la touche de détachement.

La façade est déverrouillée et vous pouvez la détacher.



- La façade est une pièce de précision de l'équipement et elle peut être endommagée en cas de chocs ou de secousses. C'est pourquoi, vous devez garder la façade dans sa boîte spéciale lorsqu'elle est détachée.
- N'exposez pas la façade ou sa boîte aux rayons du soleil, à des températures excessives ou à l'humidité. Evitez aussi les endroits trop poussiéreux et où l'appareil risque d'être éclaboussé.

#### Remettre en place la façade

- 1 Aligned les parties saillantes situées sur l'appareil avec les rainures situées sur la façade.

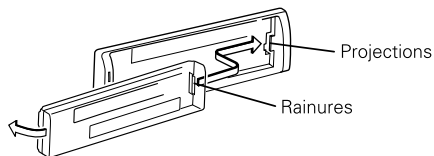

- 2 Poussez la façade jusqu'au clic.

La façade est verrouillée en position et vous pouvez alors utiliser l'appareil.

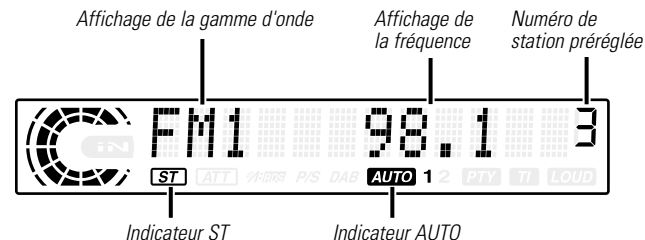
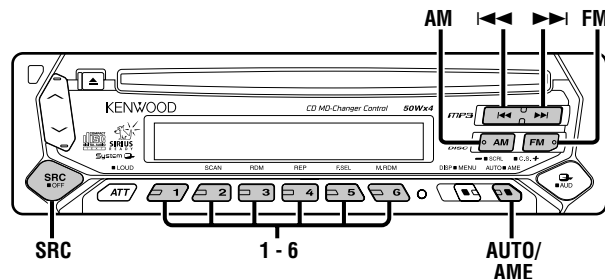

## Fonctions du tuner

### Mode d'accord

Choisissez le mode d'accord.

Appuyez sur la touche [AUTO].

Chaque fois que l'on appuie sur la touche, le mode d'accord change de la manière suivante.

Mode d'accord	Affichage	Opération
Recherche automatique	Indicateur "AUTO 1"	Recherche automatique d'une station
Recherche de station pré-réglée	Indicateur "AUTO 2"	Recherche dans l'ordre des stations présentes dans la mémoire de pré-réglage
Manuel	"Manual"	Contrôle de l'accord manuel normal

### Accord

Sélectionner la station.

#### 1 Sélectionnez la source tuner

Appuyez sur la touche [SRC].

Sélectionnez l'affichage "TUNER".

#### 2 Sélectionnez la bande

Appuyez sur la touche [FM] ou [AM].

Chaque fois que l'on appuie sur la touche [FM] la gamme d'onde change parmi FM1, FM2 et FM3.

#### 3 Réglez une bande supérieure ou inférieure

Appuyez sur la touche [◀◀] ou [▶▶].



Pendant la réception de stations stéréo, l'indicateur "ST" est allumé.

### Syntonisation à accès direct

#### (Fonction de commande à distance)

Entrer dans le mode fréquence et accord.

#### 1 Sélectionnez la bande

Appuyez sur la touche [FM] ou [AM].

#### 2 Entrez en mode de syntonisation à accès direct

Appuyez sur la touche [DIRECT] de la télécommande.

"- - -" est affiché.

#### 3 Saisissez la fréquence

Appuyez sur les touches numériques de la télécommande.

Exemple:

Fréquence souhaitée	Appuyez sur la touche
92,1 MHz (FM)	[0], [9], [2], [1]
810 kHz (AM)	[0], [8], [1], [0]

#### Annuler la syntonisation à accès direct

Appuyez sur la touche [DIRECT] de la télécommande.

### Mémoire de station pré-réglée

Mettre la station en mémoire.

#### 1 Sélectionnez la bande

Appuyez sur la touche [FM] ou [AM].

#### 2 Sélectionnez la fréquence à mettre en mémoire

Appuyez sur la touche [◀◀] ou [▶▶].

#### 3 Mettez en mémoire la fréquence

Appuyez sur la touche souhaitée [1] — [6] pendant au moins 2 secondes.

Le numéro pré-réglé affiché clignote 1 fois.

Sur chaque bande, 1 station peut être mise en mémoire sur chaque touche [1] — [6].

## Fonctions de contrôle de CD/MP3/disque externe

### Entrée en mémoire automatique

Mettre automatiquement en mémoire les stations dont la réception est bonne.

**1 Sélectionnez la bande pour l'entrée en mémoire automatique**  
Appuyez sur la touche [FM] ou [AM].

**2 Ouvrez le mode entrée en mémoire automatique**  
Appuyez sur la touche [AME] pendant au moins 2 secondes.  
Lorsque 6 stations qui peuvent être captées sont mises en mémoire, le mode entrée en mémoire automatique est fermé.

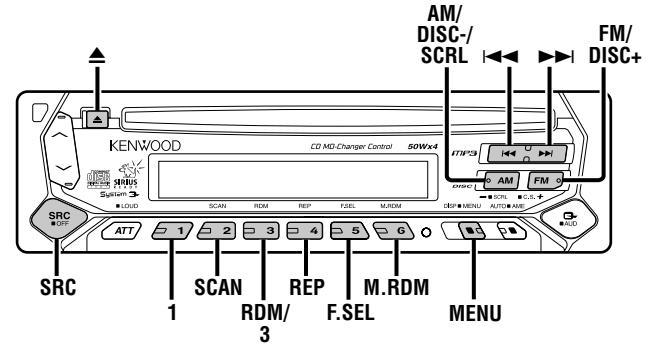

### Accord pré-réglé

Rappeler les stations mises en mémoire.

**1 Sélectionnez la bande**  
Appuyez sur la touche [FM] ou [AM].

**2 Rappelez la station**  
Appuyez sur la touche souhaitée [1] — [6].



## Fonctions de contrôle de CD/MP3/disque externe

### Lire des CD & MP3

#### Lorsqu'il y a un CD

Appuyez sur la touche [SRC].  
Sélectionnez l'affichage "CD".



Lorsqu'un CD est présent dans l'appareil, l'indicateur "IN" est allumé.

#### Ejectez le CD

Appuyez sur la touche [▲].



Les CD de 3 pouces (8cm) ne peuvent pas être lus. Utiliser un adaptateur et les insérer dans cet appareil pourrait causer des dégâts.



Les supports MP3 que cet appareil peut lire sont des CD-ROM, CD-R, et CD-RW.

Les formats des supports doivent être ISO 9660 Niveau 1, Niveau 2, Joliet, ou Romeo. Les méthodes et précautions à suivre pour écrire des données MP3 sont abordées à la section <Remarques sur la lecture de MP3> (page 38). Vérifiez cette section avant de créer votre support MP3.

### Lire un disque extérieur

Lire des disques présents dans le lecteur de disque optionnel connecté à cet appareil.

Appuyez sur la touche [SRC].

Sélectionnez l'affichage pour le lecteur de disque que vous désirez.

Exemples d'affichage:

Affichage	Lecteur de disque
"CD2"	Lecteur de CD
"DISC CH"	Changeur de CD/ Changeur de MD



- Le disque 10 est affiché comme "0".
- Les fonctions pouvant être utilisées et les informations affichées peuvent être différentes suivant les lecteurs de disques externes connectés.

### Avance rapide et retour

#### Avance rapide

Maintenez la touche [▶▶] enfoncée.

Relâchez la touche pour reproduire le disque à partir de ce point.

#### Retour

Maintenez la touche [◀◀] enfoncée.

Relâchez la touche pour reproduire le disque à partir de ce point.

### Recherche de plage/fichier

Recherche de chanson ou de disque dans le dossier MP3.

Appuyez sur la touche [◀◀] ou [▶▶].

### Recherche de disque/dossier

#### Recherche de disque

(Fonction du changeur de disques)

#### Recherche de dossier

(Fonction du support MP3)

Sélectionner le disque activé dans le changeur de disques ou le dossier enregistré sur le support MP3.

Appuyez sur la touche [DISC-] ou [DISC+].



## Recherche directe de plage/fichier (Fonction de commande à distance) (Recherche directe de fichier : Fonction du support MP3)

Recherche directe de plage/fichier par la saisie du numéro de plage/fichier.

- 1 Entrez le numéro de plage/fichier**  
Appuyez sur les touches numériques de la télécommande.
- 2 Effectuez une recherche de plage/fichier**  
Appuyez sur la touche [◀◀] ou [▶▶].

### Annulation d'une recherche de plage/fichier

Appuyez sur la touche [▶II].

## Recherche directe de disque (Fonction de changeurs de disques avec commande à distance)

Exécuter la recherche de disque en saisissant le numéro de disque.

- 1 Saisissez le numéro de disque**  
Appuyez sur les touches numériques de la télécommande.
- 2 Effectuez une recherche de disque**  
Appuyez sur la touche [DISC+] ou [DISC-].

### Annulation d'une recherche directe de disque

Appuyez sur la touche [▶II].



Tapez "0" pour sélectionner le disque 10.

## Répétition de Plage/Fichier/Disque/Dossier

Réécouter la chanson, le disque dans le changeur de disque ou le dossier MP3 que vous êtes en train d'écouter.

Appuyez sur la touche [REP].

Chaque fois que l'on appuie sur le bouton, la fonction Répétition de la lecture change de la manière suivante.

### En source CD & disque externe

Répétition de la lecture	Affichage
Répétition de plage	"Repeat ON"/"T-Repeat ON"
Répétition de disque (Dans le changeur de disque)	"D-Repeat ON"
Désactivé	"Repeat OFF"

### En source MP3

Répétition de la lecture	Affichage
Répétition de fichier	"File REP ON"
Répétition de dossier	"FOLD REP ON"
Désactivé	"Repeat OFF"

## Lecture par balayage

Écouter le début de chaque chanson du disque ou le dossier MP3 que vous écoutez et rechercher la chanson que vous souhaitez écouter.

### 1 Lancement de la lecture par balayage

Appuyez sur la touche [SCAN].

"Scan ON" est affiché.

### 2 Relâchez la touche lorsque vous entendez la chanson que vous souhaitez écouter

Appuyez sur la touche [SCAN].

## Fonctions de contrôle de CD/MP3/disque externe

### Lecture aléatoire

Ecoutez toutes les chansons du disque ou du dossier MP3 dans un ordre aléatoire.

Appuyez sur la touche [RDM].

Chaque fois que l'on appuie sur la touche, la lecture aléatoire est activée ou désactivée.

Lorsqu'elle est activée, "Random ON" est affiché.



Lorsque l'on appuie sur la touche [▶▶], la chanson suivante sélectionnée commence.

### Lecture aléatoire du chargeur (Fonction du changeur de disque)

Ecoutez les chansons de tous les disques présents dans le changeur de disque dans un ordre aléatoire.

Appuyez sur la touche [M.RDM].

Chaque fois que l'on appuie sur la touche, la lecture aléatoire du chargeur est activée ou désactivée.

Lorsqu'elle est activée, "M-Random ON" est affiché.



Lorsque l'on appuie sur la touche [▶▶], la chanson suivante sélectionnée commence.

### Sélection de dossier (Fonction du support MP3)

Sélectionner rapidement le dossier que vous voulez écouter.

#### 1 Entrer en mode de sélection de dossier

Appuyez sur la touche [F.SEL].

"Select Mode" est affiché.

Pendant le mode de sélection, les informations concernant le dossier sont affichées comme suit.

<Affichage du nom de dossier>  
Affiche le nom de dossier actuel.



#### 2 Sélectionnez le niveau du dossier

Appuyez sur la touche [FM] ou [AM].

Avec la touche [FM] vous diminuez d'un niveau et avec la touche [AM] vous augmentez d'un niveau.

#### Sélectionner un dossier dans le même niveau

Appuyez sur la touche [◀◀] ou [▶▶].

Avec la touche [◀◀] vous passez au dossier précédent, et avec la touche [▶▶] vous passez au dossier suivant.

#### Retourner au niveau le plus haut

Appuyez sur la touche [3].

#### 3 Décidez quel dossier vous voulez écouter

Appuyez sur la touche [1].

Lorsque l'on quitte le mode de sélection de dossier, le MP3 qui se trouve dans le dossier affiché est joué.



Les méthodes de déplacement vers d'autres dossiers en mode de sélection de dossier sont différentes de celles en mode de recherche de dossier.

Pour plus de détails, voir la section <Remarques sur la lecture de MP3> (page 38).

#### Annulation du mode de sélection de dossier

Appuyez sur la touche [F.SEL].

### Défilement du Texte/Titre

Faire défiler le texte du CD affiché, le texte du MP3, ou le titre du MD.

Appuyez sur la touche [SCRL] pendant au moins 1 seconde.

### DNPP (Disc Name Preset Play) (Fonction de changeurs de disques avec commande à distance)

Sélectionner le CD affiché dans le DNPS des CDs activés dans le changeur de disque.

#### 1 Entrez en mode DNPP

Appuyez sur la touche [DNPP] sur la télécommande.  
Lorsque "DNPP" est affiché, le DNPS est affiché dans l'ordre.

#### Affichage normal / sens inverse

Appuyez sur la touche [DISC-] ou [DISC+].

#### 2 Lorsque le disque que vous voulez est affiché

Appuyez sur la touche [OK] de la télécommande.  
Le disque affiché est en cours d'écoute.

#### Annuler le mode DNPP

Appuyez sur la touche [DNPP] sur la télécommande.

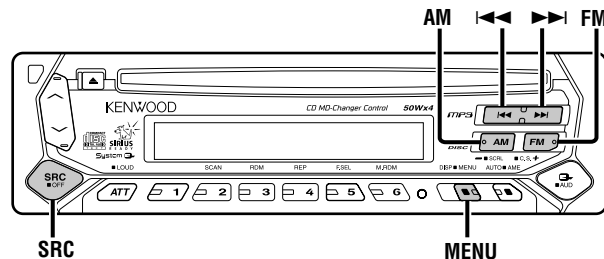

Affichage des menus



## A propos du menu

### A propos du menu

Activer en cours de fonctionnement des fonctions de signaux sonores etc..

La méthode de base d'utilisation du système du menu est expliquée ici. Les références pour les éléments du menu et leur réglage se trouve après l'explication de cette opération.

#### 1 Entrez en mode menu

Appuyez sur la touche [MENU] pendant au moins 1 seconde. "MENU" est affiché.

#### 2 Sélectionnez l'élément du menu

Appuyez sur la touche [FM] ou [AM].

Exemple: Lorsque vous voulez activer le signal sonore, sélectionnez l'affichage "Beep".

#### 3 Réglez l'élément du menu

Appuyez sur la touche [◀◀] ou [▶▶].

Exemple: Lorsque "Beep" est sélectionné, chaque fois que l'on appuie sur la touche, on commute sur "Beep ON" ou "Beep OFF". Sélectionnez l'un d'eux comme réglage.

Vous pouvez continuer en retournant à l'étape 2 et en réglant d'autres éléments.

#### 4 Sortez du mode menu

Appuyez sur la touche [MENU].



Lorsque d'autres éléments pour lesquels la méthode de fonctionnement normale ci-dessus est applicable sont affichés, on entre ensuite dans le graphique de réglage. (Normalement les réglages au sommet du graphique sont les réglages d'origine.) De plus, l'explication des éléments pour lesquels la méthode n'est pas applicable (<Ajustement manuel de l'horloge>etc.) sont exposés étape par étape.

### Tonalité capteur tactile

Activer/Désactiver le signal sonore de contrôle d'opération (bip).

Affichage	Réglage
"Beep ON"	Le bip est entendu.
"Beep OFF"	Le bip est annulé.

### Ajustement manuel de l'horloge

#### 1 Sélectionnez le mode d'ajustement de l'horloge

Appuyez sur la touche [FM] ou [AM].

Sélectionnez l'affichage "Clock Adjust".

#### 2 Entrez en mode d'ajustement de l'horloge

Appuyez sur la touche [◀◀] ou [▶▶] pendant au moins 1 seconde.

L'affichage de l'horloge clignote.

#### 3 Réglez les heures

Appuyez sur la touche [FM] ou [AM].

##### Réglez les minutes

Appuyez sur la touche [◀◀] ou [▶▶].

#### 4 Sortez du mode d'ajustement de l'horloge

Appuyez sur la touche [MENU].

### DSI (Disabled System Indicator)

Un indicateur rouge clignotera sur l'appareil après que la façade aura été enlevée, pour mettre en garde les éventuels voleurs.

Affichage	Réglage
"DSI ON"	La LED clignote.
"DSI OFF"	LED éteinte.

## Réglage du contraste

Régler le contraste de l'affichage.

### Affichage et réglage

"Contrast 0"

⋮

"Contrast 5" (Réglage d'origine)

⋮

"Contrast 10"

## CRSC (Clean Reception System Circuit - Circuit de réception nette) <En réception FM>

Faites passer temporairement la réception du mode stéréo au mode mono afin de réduire les parasites lorsque vous écoutez une station FM.

Affichage	Réglage
"CRSC ON"	Le système CRSC est activé.
"CRSC OFF"	Le système CRSC est désactivé.



Les champs électriques puissants (comme les lignes électriques) peuvent causer une instabilité de la qualité sonore lorsque le système CRSC est activé. Dans ce type de situation, désactivez-le.

## Sélection de l'affichage d'entrée auxiliaire & nomination de Station/Disque

Pour sélectionner l'affichage lorsque l'appareil est commuté à la source entrée Auxiliaire. En ce qui concerne l'attribution d'un nom pour la Station/le Disque, se référer au paragraphe <Nomination de Station/Disque (SNPS/DNPS)> (page 44).

### 1 Sélectionnez la source d'entrée auxiliaire

Appuyez sur la touche [SRC].  
Sélectionnez l'affichage "AUX1".

### 2 Entrez en mode menu

Appuyez sur la touche [MENU] pendant au moins 1 seconde.  
"MENU" est affiché.

### 3 Sélectionnez le mode de réglage de l'affichage d'entrée auxiliaire

Appuyez sur la touche [FM] ou [AM].  
Sélectionnez l'affichage "NAME SET".

### 4 Entrez en mode de réglage de l'affichage d'entrée auxiliaire

Appuyez sur la touche [◀◀] ou [▶▶] pendant au moins 2 secondes.

L'affichage d'entrée auxiliaire actuellement sélectionné est affiché.

### 5 Sélectionnez la source d'entrée auxiliaire

Appuyez sur la touche [◀◀] ou [▶▶].

Chaque fois que l'on appuie sur la touche, l'affichage change de la manière suivante.

- "AUX1"
- "TV"
- "VIDEO"
- "GAME"
- "PORTABLE"
- "DVD"

### 6 Sortez du mode de sélection de l'affichage d'entrée auxiliaire

Appuyez sur la touche [MENU].

## A propos du menu

### Défilement du texte

Régler le défilement du texte affiché.

Affichage	Réglage
"Scroll Auto"	Répète le défilement.
"Scroll MANU"	Défile lorsque l'affichage change.



Le texte qui défile est indiqué ci-dessous.

- Texte CD
- Nom du dossier/ Nom du fichier/ Titre de chanson/  
Nom d'artiste/ Nom d'album
- Titre du MD

### Réglage de lecture CD

#### <Mode veille (Mode éclairage seulement)>

En cas de problème de lecture d'un CD de format spécial, ce réglage force la lecture du CD.

Affichage	Réglage
"CD READ 1"	Lecture de CD et MP3.
"CD READ 2"	Lecture de CD forcée.



Le réglage "CD READ 2" ne peut lire les MP3.  
Certains CD de musique peuvent ne pas être lus même en mode "CD READ 2".

## Opérations de base de la télécommande

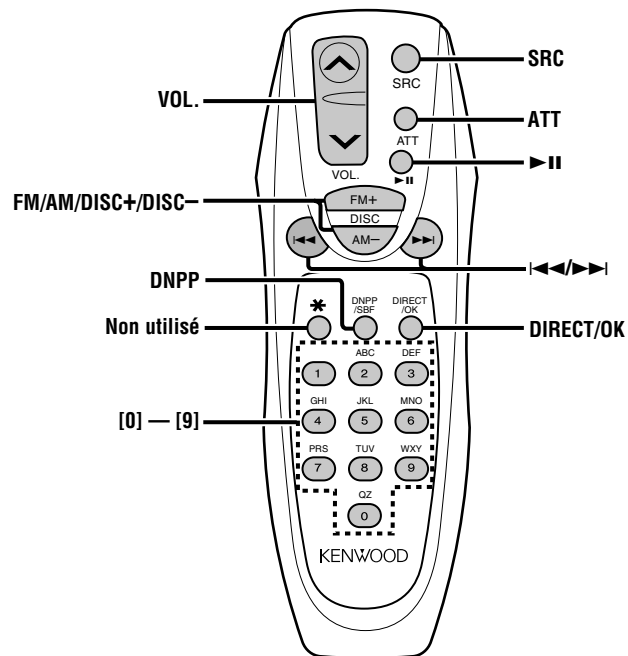

## Recharger et remplacer la pile

Utiliser deux piles format "AA".

Faire coulisser le couvercle tout en l'appuyant vers le bas pour l'enlever comme indiqué sur l'illustration.

Introduire les piles en prenant soin de bien aligner les pôles + et -, en suivant l'illustration située à l'intérieur du boîtier.

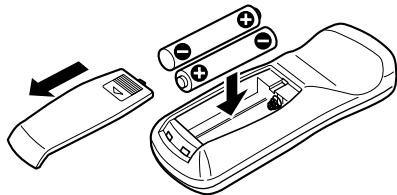

### ▲AVERTISSEMENT

Rangez les piles non utilisées hors de portée des enfants. Contactez un docteur immédiatement si la pile était avalée.

 Ne posez pas la télécommande sur des endroits chauds tels que sur le tableau de bord.

## Opérations de base

### Touche [VOL.]

Régler le volume.

### Touche [SRC]

Chaque fois que l'on appuie sur la touche, la source change.

Pour connaître l'ordre de changement de la source, référez-vous à la section <Sélectionner la source> (page 41).

### Touche [ATT]

Baisser le volume rapidement.

Lorsque l'on appuie de nouveau sur la touche, le volume revient à son niveau précédent.

## En source tuner

### Touches [FM]/ [AM]

Sélectionnez la bande.

Chaque fois que l'on appuie sur la touche [FM] la gamme d'onde change parmi FM1, FM2 et FM3.

### Touches [◀◀]/ [▶▶]

Réglez une bande supérieure ou inférieure.

### Touches [0] — [9]

Appuyez sur les touches [1] — [6] pour rappeler des stations pré-réglées.

### Touche [DIRECT]

Sélectionne et annule le mode <Syntonisation à accès direct> (page 46).

## ***Opérations de base de la télécommande***

### **En source disque**

#### **Touches [◀◀]/ [▶▶]**

Déplacement avant/arrière vers Plage/Fichier.

#### **Touches [DISC+]/ [DISC-]**

Déplacement avant/arrière vers Disque/Dossier.

#### **Touche [▶II]**

Chaque fois que l'on appuie sur cette touche, la chanson se met en pause ou en lecture.

#### **Touche [DNPP]/ [OK]**

Sélectionne et annule le mode <DNPP (Disc Name Preset Play)> (page 51).

#### **Touches [0] — [9]**

En <Recherche directe de Plage/fichier> (page 49) et <Recherche directe de disque> (page 49) , entrez le numéro de plage/fichier/disque.



## Accessoires

### Vue externe

..... Nombre d'éléments

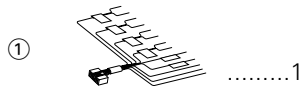

 L'utilisation d'accessoires autres que les accessoires fournis pourrait endommager l'appareil. Assurez-vous d'utiliser les accessoires fournis, indiqués ci-dessus.

### Vue externe

..... Nombre d'éléments

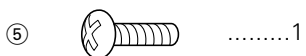

### ⚠ AVERTISSEMENT

Si vous connectez le câble d'allumage (rouge) et le câble de batterie (jaune) au châssis de la voiture (masse), vous risquez de causer un court-circuit qui peut provoquer un incendie. Connectez toujours ces câbles à la source d'alimentation de la boîte à fusible.

### ⚠ ATTENTION

- Si l'allumage de votre voiture n'a pas de position ACC, connectez le câble d'allumage à une source d'alimentation qui peut être mise sous et hors tension avec la clef de contact. Si vous connectez le câble d'allumage à une source d'alimentation constante, comme un câble de batterie, la batterie risque de se décharger.
- Si la console est équipée d'un couvercle, assurez-vous d'installer l'appareil de façon à ce que la façade ne frappe pas le couvercle lors de la fermeture ou de l'ouverture.
- Si un fusible grille, assurez-vous d'abord que les câbles n'ont pas causé de court-circuit puis remplacez le vieux fusible par un nouveau de même valeur.
- Isolez les câbles non-connectés avec un ruban vinyle ou autre matériel similaire. Pour éviter, les courts-circuits, ne retirez pas non plus les capuchons à l'extrémité des câbles non-connectés ou des prises.
- Connectez séparément chaque câble d'enceinte à la prise correspondante. L'appareil peut être endommagé si le câble négatif ⊖ pour une des enceintes ou le câble de masse entre en contact avec une partie métallique du véhicule.
- Quand deux haut-parleurs seulement sont connectés au système, connectez les câbles soit aux prises de sortie avant, soit aux prises de sortie arrière (c.a.d. ne mélangez pas l'avant et l'arrière). Par exemple, si vous connectez le câble ⊕ du haut-parleur de gauche à une prise de sortie avant, ne connectez pas le câble ⊖ du haut-parleur droit à la prise de sortie arrière.
- Après avoir installé l'appareil, vérifiez si les lampes de frein, les indicateurs, les clignotants, etc de la voiture fonctionnent correctement.
- Monter l'unité de façon à ce que l'angle de montage soit de 30° ou moins.

## Procédure d'installation

1. Pour éviter les courts-circuits, retirez la clef de contact et déconnectez la borne ⊖ de la batterie.
2. Effectuez les connexions d'entrée et sortie correctement pour chaque appareil.
3. Connectez les câbles de haut-parleur du faisceau de câbles.
4. Connectez les câbles du faisceau dans l'ordre suivant: masse, batterie, allumage.
5. Connectez le connecteur du faisceau à l'appareil.
6. Installez l'appareil dans votre voiture.
7. Reconnectez la borne ⊖ de la batterie.
8. Appuyez ensuite sur la touche de réinitialisation.

## Connexion des câbles sur les prises

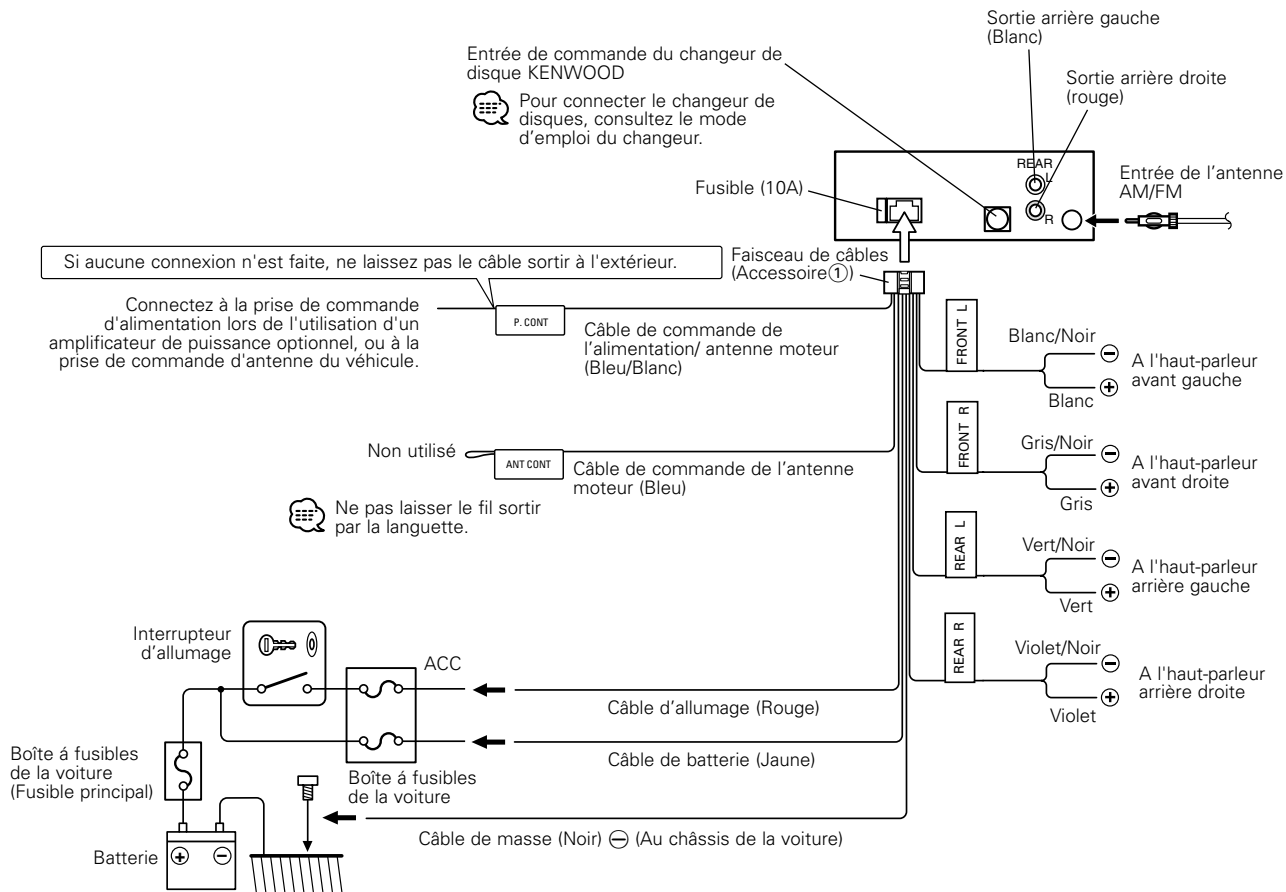

## Installation

### ■ Installation

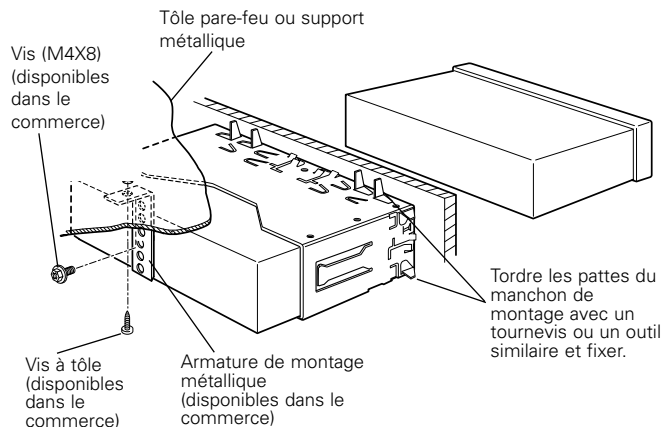

Assurez-vous que l'appareil est solidement installé. Si l'appareil est instable, il risque de mal fonctionner (ex. le son risque de sauter).

### ■ Installation de l'appareil dans les voitures fabriquées au Japon

- 1 Référez vous à la section <Retrait du cadre en caoutchouc dur> puis retirez le cadre en caoutchouc dur.
- 2 Alignez les creux de l'appareil (deux de chaque côté) avec le support de montage du véhicule et fixez l'appareil avec les vis accessoires.

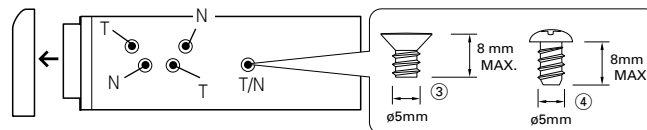

- ⚠ Pendant l'installation, n'utilisez aucune autres vis que celles fournies. L'utilisation de vis différentes pourrait endommager l'appareil.
- L'appareil risque d'être endommagé si un tournevis ou un outil similaire est utilisé avec une force excessive pendant le montage.

### ■ Vissage de la façade sur l'appareil

Si vous souhaitez fixer la façade sur l'appareil principal de façon qu'elle ne tombe pas, vissez-la avec la vis ( $\varnothing 4 \times 16$  mm) dans le trou montré cidessous.

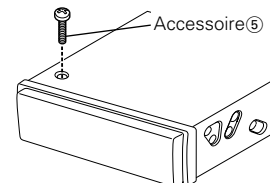

- ⚠ N'insérez jamais la vis taraudé ( $\varnothing 4 \times 16$  mm) dans un autre trou que celui spécifié. Si vous la vissez dans un autre trou, elle fera contact et risquera d'endommager des parties mécaniques à l'intérieur de l'appareil.

## Installation

### ■ Retrait du cadre en caoutchouc dur

- 1 Engagez les loquets sur l'outil de démontage et enlevez les deux crochets inférieurs. Baissez le cadre et tirez-le vers l'avant comme montré sur l'illustration.

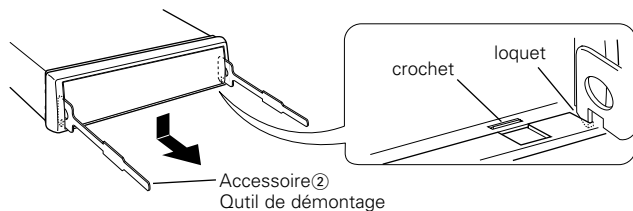

- 2 Quand la partie inférieure est retirée, retirez les deux crochets supérieurs.

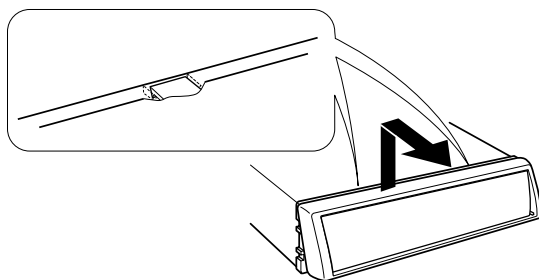

Le cadre peut être retiré à partir de la partie supérieure de la même façon.

### ■ Retrait de l'appareil

- 1 Référez vous à la section <Retrait du cadre en caoutchouc dur> puis retirez le cadre en caoutchouc dur.
- 2 Retirez la Vis à tête hexagonale avec rondelle intégrale (M4 x 8 mm) sur le panneau arrière.
- 3 Insérez les deux outils de démontage profondément dans les fentes de chaque côté, comme montré.

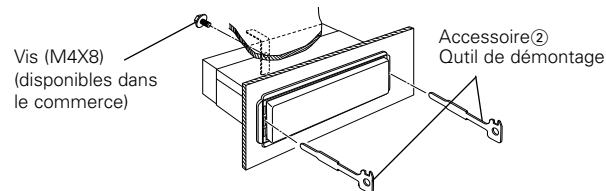

- 4 Baissez les outils de démontage vers le bas et tirez l'appareil à moitié en faisant pression vers l'intérieur.

⚠ Faites attention de ne pas vous blesser avec le loquet de l'outil de démontage.

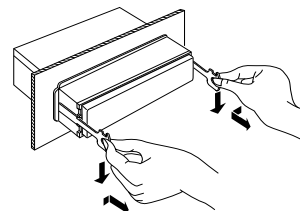

- 5 Sortez l'appareil entièrement avec les mains, en faisant attention de ne pas le faire tomber.

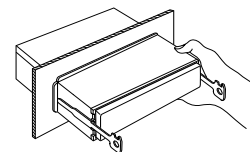

## Guide de dépannage

**Ce qui peut apparaître comme un mauvais fonctionnement de votre appareil n'est peut être que le résultat d'une mauvaise opération ou d'une mauvaise connexion. Avant d'appeler un centre de service, vérifiez d'abord dans le tableau suivant les problèmes possibles.**

### Général

#### ? L'appareil ne se met pas sous tension.

- ✓ Le fusible a grillé.
  - ☞ Après avoir vérifié qu'il n'y a pas de court-circuits dans les câbles, remplacez le fusible par un de la même valeur.

#### ? Impossible de commuter sur une source.

- ✓ Aucun support n'est inséré.
  - ☞ Effectuez les réglages pour le média que vous souhaitez écouter. S'il n'y a aucun média dans cet appareil, il est impossible de commuter les sources.
- ✓ Le changeur de disque n'est pas connecté.
  - ☞ Connectez le changeur de disque. Si le changeur de disque n'est pas connecté à sa borne d'entrée, il est impossible de commuter l'appareil sur une source de disque externe.

#### ? La mémoire est effacée quand le contact est mis.

- ✓ Les câbles de batterie et d'allumage ne sont pas connectés correctement.
  - ☞ Connectez le câble correctement en vous référant à la section <Connexion des câbles sur les prises>.

#### ? Même si la force est activée, les sons de haute fréquence ne seront pas compensés.

- ✓ La source de tuner est sélectionnée.
  - ☞ Les sons de haute fréquence ne seront pas compensés lorsque la source est le tuner.

#### ? Aucun son ne peut être entendu, ou le volume est faible.

- ✓ Les réglages du fader ou de l'équilibre sont réglés complètement d'un côté.
  - ☞ Centrer les réglages du fader et de la balance.
- ✓ Les câbles d'entrée/sortie ou le faisceau de câbles sont connectés incorrectement.
  - ☞ Reconnectez les câbles d'entrée/sortie et/ou le faisceau de câbles correctement. Voir la section sur la <Connexion des câbles sur les prises>.

- ✓ Les valeurs de décalage de volume sont faibles.
  - ☞ Augmentez le décalage du volume en vous référant à la section <Commande du son> (page 42).

#### ? Le son est de mauvaise qualité ou déformé.

- ✓ Un câble de haut-parleur a peut être été pincé par une vis dans la voiture.
  - ☞ Vérifiez la connexion des haut-parleurs.
- ✓ Les enceintes ne sont pas connectées correctement.
  - ☞ Reconnectez les câbles de haut-parleurs de manière que chaque prise de sortie soit connectée à un haut-parleur différent.

#### ? La tonalité de touche ne s'entend pas.

- ✓ La sortie de préampli sans fading est en cours d'utilisation.
  - ☞ La tonalité de touche ne peut être émise par le jack de préampli.

### Source tuner

#### ? La réception radio est mauvaise.

- ✓ L'antenne de la voiture n'est pas sortie.
  - ☞ Sortez l'antenne complètement.
- ✓ Le câble de commande de l'antenne n'est pas connecté.
  - ☞ Connectez le câble correctement en vous référant à la section <Connexion des câbles sur les prises>.

#### ? La fréquence souhaitée ne peut être entrée avec la fonction de syntonisation directe Direct Access Tuning.

- ✓ Une station qui ne peut être reçue a été saisie.
  - ☞ Saisissez une station qui peut être reçue.
- ✓ Vous essayez de d'entrer une fréquence avec des unités de 0,01 MHz.
  - ☞ L'unité pour la bande FM est 0,1 MHz.

## Guide de dépannage

### En source disque

#### ? "AUX1" s'affiche sans réaliser le mode de commande de disque extérieur.

- ✓ Un changeur de disque non reconnu est connecté.
- ☞ Utilisez le changeur de disque mentionné dans la rubrique INFORMATION IMPORTANTE de la section <Précautions de sécurité> (page 36).

#### ? Le disque spécifié n'est pas reproduit mais un autre est reproduit à sa place.

- ✓ Le disque spécifié est très sale.
- ☞ Nettoyez le CD.
- ✓ Le disque a été inséré dans une autre fente que celle spécifiée.
- ☞ Ejectez le magasin et vérifiez le numéro du disque spécifié.

- ✓ Le disque est très rayé.
- ☞ Essayez un autre disque.

#### ? Le CD est éjecté aussitôt après être introduit.

- ✓ Le CD est très sale.
- ☞ Nettoyez le CD en vous référant à la rubrique Nettoyage de CD de la section <Au sujet des CD> (page 40).

#### ? Impossible de retirer le disque.

- ✓ La cause en est que plus de 10 minutes se sont écoulées depuis que le commutateur ACC du véhicule a été coupé.
  - ☞ Le disque ne peut être retiré que dans les 10 minutes suivant la mise hors tension du commutateur ACC.
- Si plus de 10 minutes se sont écoulées, remettez le commutateur ACC sous tension et appuyez sur la touche d'éjection.

#### ? Le disque ne s'insère pas.

- ✓ Un disque est déjà chargé.
- ☞ Pressez la touche [▲] et retirez le disque.

#### ? La recherche directe ne peut être effectuée.

- ✓ Une autre fonction est activée.
- ☞ Désactivez la lecture aléatoire ou les autres fonction.

#### ? La recherche par piste ne peut pas être effectuée.

- ✓ Pour les premiers disques ou dossiers ou la dernière chanson.
- ☞ Pour chaque disque ou dossier, la recherche de plage ne peut être effectuée en marche arrière pour la première chanson ou en marche avant pour la dernière chanson.

### En source MP3

#### ? Impossible de lire un fichier MP3.

- ✓ Le support est rayé ou sale.
- ☞ Nettoyez le support media en vous référant à la rubrique Nettoyage de CD de la section <Au sujet des CD> (page 40).

#### ? Le son saute lors de la lecture de pistes MP3.

- ✓ Le support est rayé ou sale.
- ☞ Nettoyez le support media en vous référant à la rubrique Nettoyage de CD de la section <Au sujet des CD> (page 40).

- ✓ L'enregistrement est de mauvaise qualité.
- ☞ Enregistrez de nouveau le support ou utilisez un nouveau support.

#### ? Le temps de piste MP3 n'est pas affiché correctement.

- ✓ ---
- ☞ Il existe certains temps n'étant pas affichés correctement en accord avec les conditions d'enregistrement MP3.

### Dans les situations suivantes, contacter le centre SAV le plus proche :

Bien que le changeur de disques soit connecté, la source n'est pas activée et "AUX1" s'affiche en mode changeur.

## Les messages ci-dessous indiquent l'état de votre système.

EJECT:	Aucun magasin à disque n'a été inséré dans le changeur. Le magasin à disque n'est pas complètement inséré.E01 ⇨ Insérez le magasin à disques correctement. Absence de CD dans l'unité. ⇨ Insérer le CD.
No Disc:	Aucun disque n'a été inséré dans le magasin à disque. ⇨ Insérez un disque dans le magasin à disques.
TOC Error:	Aucun disque n'a été inséré dans le magasin à disque. ⇨ Insérez un disque dans le magasin à disques. Le CD est très sale. Le CD est à l'envers. Le CD est très rayé. ⇨ Nettoyez le CD et insérez-le correctement.
E-05:	Le CD est à l'envers. ⇨ Chargez le CD correctement.
Blank Disc:	Rien n'a été enregistré sur le MD.
No Track:	Aucune plage n'est enregistrée sur le MD bien qu'il y ait un titre.
E-15:	Le support utilisé ne dispose pas de données enregistrées que l'appareil peut lire. ⇨ Utilisez un support comportant des données enregistrées que l'appareil peut lire.
No Panel:	La façade de l'unité esclave connectée à cet appareil a été enlevée. ⇨ La remplacer.
E-77:	L'appareil fonctionne mal pour certaines raisons. ⇨ Appuyez sur la touche de réinitialisation sur l'appareil. Si le code "E-77" ne disparaît pas, consultez la station technique la plus proche.
Mecha Error:	Il y a une anomalie dans le magasin de disque. Ou l'unité fonctionne mal pour une raison quelconque. ⇨ Vérifier le magasin de disque. Et appuyer ensuite sur la touche de initialisation de l'unité.Si le code "Mecha Error" ne disparaît pas, consultez la station technique la plus proche.

Hold Error:	Le circuit de protection de l'appareil se met en service quand la température à l'intérieur du changeur de disques automatique dépasse 60°C (140°F), arrêtant toutes les opérations. ⇨ Refroidir l'appareil en ouvrant les fenêtres ou en mettant en service l'air conditionné. Quand la température descend au dessous de 60°C (140°F), la lecture du disque reprend de nouveau.
NO NAME:	Il y a eu tentative d'afficher DNPS en cours de lecture de CD, mais il n'y avait pas de nom de disque préregistré.
Load:	Les disques sont été échangés dans le changeur de disque.
Reading:	L'appareil lit les données sur le disque.
NO ACCESS:	Après avoir été placés dans le changeur de disque, le DNPP a été effectué sans avoir été joué au moins une fois.
IN (clignote):	Le lecteur CD ne marche pas correctement. ⇨ Réinsérez le CD. si le CD ne peut pas être ejecté ou si l'affichage continue à clignoter même si le CD a àà correctement remis en place, veuillez couper le courant et consulter votre centre de service après-vente le plus proche.

## Spécifications

Les spécifications sont sujettes à changements sans notification.

### Section tuner FM

Plage de fréquence (espacement de 200 kHz)	87,9 MHz – 107,9 MHz
Sensibilité utilisable (S/N = 30dB)	9,3 dBf (0,8 $\mu$ V/75 $\Omega$ )
Sensibilité silencieuse (S/N = 50dB)	15,2 dBf (1,6 $\mu$ V/75 $\Omega$ )
Réponse en fréquence ( $\pm 3$ dB)	30 Hz – 15 kHz
Taux de Signal/Bruit (MONO)	70 dB
Sélectivité ( $\pm 400$ kHz)	$\geq 80$ dB
Séparation stéréo (1 kHz)	40 dB

### Section tuner AM

Plage de fréquence (espacement de 10 kHz)	530 kHz – 1700 kHz
Sensibilité utilisable (S/N = 20dB)	28 dB $\mu$ (25 $\mu$ V)

### Section Disque Compact

Diodes laser	GaAlAs ( $\lambda=780$ nm)
Filtre numérique (A/N)	8 fois suréchantillonnage
Convertisseur A/N	1 Bit
Vitesse de l'axe	1000 – 400 rpm (CLV 2 fois)
Pleurage et scintillement	Non mesurables
Réponse en fréquence ( $\pm 1$ dB)	10 Hz – 20 kHz
Distorsion harmonique totale (1 kHz)	0,01 %
Taux de Signal/Bruit (1 kHz)	105 dB
Gamme dynamique	93 dB
Séparation de canaux	85 dB
Décodage MP3	Compatible avec le format MP3 1,0/2,0/2,5

### Section audio

Puissance de sortie maximum	50 W x 4
Pleine Puissance de Largeur de Bande (avec une DHT inférieure à 1%)	22 W x 4
Action en tonalité	
Graves :	100 Hz $\pm 10$ dB
Centrale :	1 kHz $\pm 10$ dB
Aiguës :	10 kHz $\pm 10$ dB
Niveau de préamplification/charge (pendant le mode CD)	2000 mV/10 k $\Omega$
Impédance de sortie préamplificateur	$\leq 600 \Omega$

### Général

Tension de fonctionnement (11 – 16 V admissible)	14,4 V
Courant absorbé	10 A
Taille d'installation (L x H x P)	182 x 53 x 157 mm
	7-3/16 x 2-1/16 x 6-3/16 pouce
Masse	3,1 lbs (1,4 kg)







**Precauciones de Seguridad .....68**

**Acerca del sintonizador de radio por satélite Sirius .....69**

**Notas sobre la reproducción de MP3 .....70**

**Acerca de los CDs .....72**

**Características generales .....73**

Alimentación

Selección de la fuente

Volumen

Atenuador

Sonoridad

System Q

Control de audio

Ajuste de altavoz

Cambio de Visualización

Asignación de Nombre de Emisora/Disco (SNPS/DNPS)

Placa frontal antirrobo

**Características del sintonizador .....77**

Modo de Sintonización

Sintonización

Sintonización de Acceso Directo

Memoria de presintonización de emisoras

Entrada de Memoria Automática

Sintonización preajustada

**Características de CD/MP3/control de disco Externo .....79**

Reproducción de CD y MP3

Reproducción de un Disco Externo

Avance rápido y rebobinado

Búsqueda de Pista/Archivo

Búsqueda de Pista/Carpeta

Búsqueda de Pista/Archivo Directa

Búsqueda de Disco Directa

Repetición de

Pista/Archivo/Disco/Carpeta

Reproducción con Exploración

Reproducción aleatoria

Reproducción Aleatoria de Magazine

Selección de carpetas

Despliegue de Texto/Título

DNPP (Disc Name Preset Play)

**Acerca del Menú .....83**

Sistema de Menús

Tono de Sensor de Contacto

Ajuste manual del reloj

DSI (Disabled System Indicator)

Ajuste del Contraste

CRSC (Clean Reception System Circuit)

Selección de pantalla de entrada auxiliar y asignación de nombre de emisora/disco

Despliegue de Texto

Ajuste de la lectura del CD

**Operaciones básicas del control remoto .....86**

**Accesorios .....89**

**Procedimiento de instalación...89**

**Conexión de cables a los terminals .....90**

**Instalación .....91**

**Guía Sobre Localización De Averías .....93**

**Especificaciones .....96**

## Precauciones de Seguridad

### ▲ADVERTENCIA

**Para evitar el riesgo de lesiones y/o fuego, observe las siguientes precauciones:**

- Inserte la unidad hasta el fondo, de manera que quede firmemente bloqueada en su sitio. De lo contrario, podría salir despedida con fuerza durante un choque u otras sacudidas.
- Cuando extienda los cables del encendido, de la batería o de masa, asegúrese de utilizar cables para automóviles u otros cables que tengan un área de 0,75mm<sup>2</sup> (AWG18) o más, para evitar el deterioro del cable y daños en su revestimiento.
- Para evitar cortocircuitos, nunca coloque ni deje objetos metálicos (por ejemplo, monedas o herramientas metálicas) dentro de la unidad.
- Si nota que la unidad emite humos u olores extraños, desconecte inmediatamente la alimentación y consulte con su distribuidor Kenwood.
- Asegúrese de que sus dedos no queden atrapados entre la placa frontal y la unidad.
- Preste atención para no dejar caer ni aplicar un golpe fuerte a la unidad. Los componentes de vidrio de la unidad podrían romperse o agrietarse.
- Si se daña o rompe la LCD debido a un golpe, no toque nunca el fluido de cristal líquido contenido en su interior. El fluido de cristal líquido podría ser perjudicial e incluso fatal para su salud. Si el fluido de cristal líquido entrara en contacto con su cuerpo o vestimenta, lave inmediatamente con agua y jabón.

### ▲PRECAUCIÓN

**Para evitar daños en la unidad, tome las siguientes precauciones:**

- Asegúrese de utilizar para la unidad una fuente de alimentación de 12V CC con masa negativa.
- No abra las cubiertas superior o inferior de la unidad.
- No instale la unidad en un sitio expuesto a la luz directa del sol, o excesivamente húmedo o caluroso. Asimismo evite los lugares muy polvorientos o sujetos a salpicaduras de agua.
- No deje la placa frontal desmontada o el estuche de la placa frontal en lugares expuestos a la luz directa del sol, o excesivamente húmedos o calurosos. Asimismo evite los lugares muy polvorientos o sujetos a salpicaduras de agua.
- Para evitar el deterioro, no toque con sus dedos los terminales de la unidad o de la placa frontal.
- Evite aplicar golpes fuertes a la placa frontal, dado que se trata de un componente de precisión.
- Cuando tenga que reemplazar un fusible, utilice únicamente uno del régimen prescrito. El uso de un fusible de régimen incorrecto podría ocasionar un funcionamiento defectuoso de la unidad.
- Para evitar cortocircuitos mientras sustituye el fusible, desconecte previamente el mazo de conductores.
- No coloque ningún objeto entre la placa frontal y la unidad.
- Durante la instalación, no utilice otros tornillos que no sean los suministrados. El uso de tornillos diferentes podría causar daños en la unidad principal.

### INFORMACION IMPORTANTE

**Acerca de los reproductores de CD/cambiadores de discos conectados a esta unidad:**

Pueden conectarse a esta unidad los cambiadores de discos/ reproductores de CD KENWOOD comercializados en 1998 o posterior. Remítase al catálogo o consulte al distribuidor Kenwood respecto de los modelos de cambiadores de discos/ reproductores de CD que pueden conectarse. Observe que cualquier cambiador de discos/ reproductor de CD comercializado en 1997 o anterior y los cambiadores de discos de otros fabricantes no pueden conectarse a esta unidad.

Una conexión de productos sin soporte puede ocasionar daños.

Ajuste del interruptor O-N a la posición "N" para cambiadores de disco/ reproductores de CD KENWOOD que corresponda.

Las funciones que pueden utilizarse y la información que puede visualizarse diferirá según sean los modelos que se conecten.



Una conexión incorrecta podrá producir daños tanto en la unidad como en el cambiador de CD.

**No cargue discos compactos de 8 cm (3 pulg.) en la ranura del CD.**

Si intenta cargar en la unidad un CD de 8 cm con su adaptador, éste podría separarse del CD y dañar la unidad.



## Notas sobre la reproducción de MP3

Esta unidad puede reproducir MP3 (MPEG1, 2, 2.5 Audio Layer 3). Tenga en cuenta, sin embargo, que los medios de grabación MP3 y los formatos aceptables están limitados. Al escribir los MP3, preste atención a las siguientes restricciones.

### Medios aceptables

Los medios de grabación MP3 aceptables para esta unidad son CD-ROM, CD-R, y CD-RW. Cuando utilice discos CD-RW, realice un formateo completo, no formateo rápido para evitar posibles fallos de funcionamiento.

### Formatos de medio aceptables

Los formatos siguientes están disponibles para los medios utilizados en esta unidad. El máximo número de caracteres utilizado para nombre de fichero incluyendo el delimitador (".") y extensión de tres caracteres está indicada entre paréntesis.

- ISO 9660 Nivel 1 (12 caracteres)
- ISO 9660 Nivel 2 (31 caracteres)
- Joliet (64 caracteres)
- Romeo (128 caracteres)

Se pueden visualizar hasta 200 caracteres en el formato de nombre de fichero largo. Para conseguir una lista de los caracteres disponibles, consulte el manual de instrucciones del software escrito y la sección Introducción de nombres de ficheros y de carpetas a continuación. Los medios reproducibles en esta unidad tienen las siguientes limitaciones:

- Cantidad máxima de niveles de directorios: 8
- Cantidad máxima de ficheros por carpeta: 255
- Cantidad máxima de caracteres por nombre de carpeta: 64
- Cantidad máxima de carpetas: 50

Los MP3 escritos en formatos diferentes a los mencionados anteriormente pueden no ser reproducidos en forma exitosa y puede que sus nombres de ficheros o nombres de carpetas no se visualicen apropiadamente.

### Ajustes para su codificador de MP3 y quemador de CD

Realice el siguiente ajuste al comprimir datos de audio en datos MP3 con el codificador MP3.

- Velocidad de bit de transferencia: 8 —320 kbps
- Frecuencia de muestreo:  
8, 11,025, 12, 16, 22,05, 24, 32, 44,1, 48 kHz

Cuando utilice su quemador de CD para grabar MP3 hasta la capacidad máxima de disco, deshabilite la escritura adicional. Para grabar en un disco vacío hasta la capacidad máxima de una vez, marque Disco Completo.

### Introducción de etiqueta de identificación ID3

La etiqueta visible ID3 es ID3 versión 1.x.

Para conocer el código de caracteres, consulte la lista de códigos.

### Introducción de nombres de ficheros y carpetas

Los caracteres de la lista de códigos son los únicos nombres de archivo y carpeta que pueden introducirse y visualizarse. Si introduce algún otro carácter, los nombres de ficheros y carpetas no se visualizarán correctamente. Puede que tampoco se visualicen correctamente según sea el quemador de CD utilizado.

La unidad reconoce y reproduce sólo aquellos MP3 que tienen la extensión MP3 (.MP3).



Un archivo cuyo nombre se escriba con caracteres que no aparezcan en la lista de códigos, podría no reproducirse correctamente.

### Escritura de ficheros dentro de un medio

Cuando se carga un medio que contiene datos MP3, la unidad verifica todos los datos en el medio. Si el medio contiene muchas carpetas o no contiene ficheros MP3, por consiguiente, le tomará a la unidad un largo tiempo antes de empezar a reproducir MP3.

Además, puede que transcurra algo de tiempo para que la unidad se mueva al siguiente archivo MP3 o puede que no se realice correctamente una Búsqueda de archivo o una Búsqueda de carpeta.



La carga de tales medios puede ocasionar fuertes ruidos que dañen los altavoces.

- No intente reproducir un medio que no contenga ficheros MP3 con la extensión MP3.  
La unidad confunde los ficheros que no sean MP3 para datos MP3 mientras tengan la extensión MP3.
- No intente reproducir un medio que no contenga MP3.

	0	1	2	3	4	5	6	7	8	9	A	B	C	D	E	F
0				@	P	^	~	▀	▁	▂	▃	▄	▅	▆	▇	█
1				A	O	a	q		±	A	N	á	ñ			
2	"	"	"	2	B	R	b	r	c	²	A	O	á	o		
3	#	#	#	C	S	c	s		£	A	O	á	o			
4	\$	\$	\$	4	D	T	d	l	o		A	O	á	o		
5	%	%	%	5	E	U	e	u		µ	A	O	á	o		
6	&	&	&	6	F	V	f	v		¶	A	O	á	o		
7	'	'	'	7	G	W	g	w		§	·	·	·	·	·	·
8	(	(	(	8	H	X	h	x		¶	·	·	·	·	·	·
9	)	)	)	9	I	V	i	v		©	·	·	·	·	·	·
A	-	-	-	-	Z		z		±	±	±	±	±	±	±	±
B	+	+	+	+	K		k		±	±	±	±	±	±	±	±
C	-	-	-	-	L		l		¼	¼	¼	¼	¼	¼	¼	¼
D	=	=	=	=	M		m		½	½	½	½	½	½	½	½
E	>	>	>	>	N		n		¾	¾	¾	¾	¾	¾	¾	¾
F	/	/	/	/	O		o		▀	▁	▂	▃	▄	▅	▆	▇

## Orden de reproducción de MP3

Cuando se seleccionan para reproducción, Búsqueda de carpeta, Búsqueda de archivo o para Selección de carpeta, el acceso a los archivos y carpetas se realiza en el orden en que fueron escritos con el escritor de CD.

Debido a esto, el orden en el cual se espera que sean reproducidos puede que no coincida con el orden en el cual se están reproduciendo actualmente. Usted puede seleccionar el orden en el cual los MP3 se van a reproducir escribiéndolos en un medio tal como CD-R con sus nombres de fichero comenzando con números de secuencia de reproducción tales como "01" a "99", dependiendo de su quemador de CD.

Por ejemplo, un medio con la siguiente jerarquía de carpeta/archivo está sujeto a Búsqueda de carpeta, Búsqueda de archivo o Selección de carpeta, tal como se indica a continuación.

Ejemplo de una jerarquía carpeta/fichero de medio

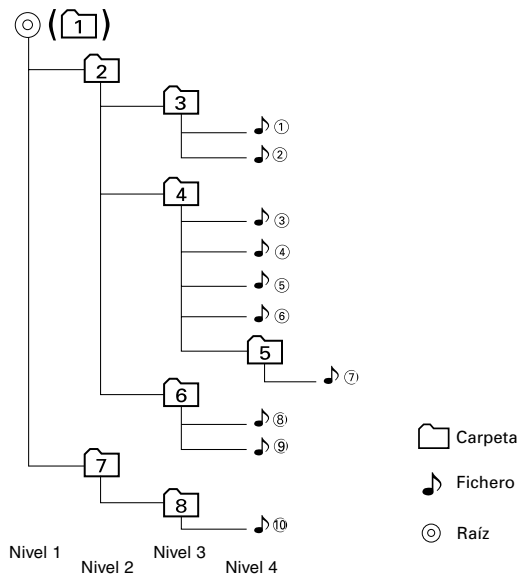

## Cuando se ejecuta una Búsqueda de archivo con el archivo 4 reproduciéndose...

Número de Fichero actual	Funcionamiento del botón	
	Botón ◀◀	Botón ▶▶
4	Comienzo de la Fichero 4 ▶ 3	5 ▶ 6

## Cuando se ejecuta una Búsqueda de carpeta con el archivo 4 reproduciéndose ...

Número de Carpeta actual	Funcionamiento del botón	
	Botón AM	Botón FM
4	3 ▶ 2 ▶ 1 ▶ 8 ...	5 ▶ 6 ▶ 7 ▶ 8 ▶ 1 ...

## Cuando se realiza una Selección de carpeta con el archivo 4 reproduciéndose para moverse de carpeta a carpeta ...

Número de Carpeta actual	Funcionamiento del botón			
	Botón ◀◀	Botón ▶▶	Botón AM	Botón FM
4	3	6	2	5

## Acerca de los CDs

### Manipulación de CDs

- No toque la superficie de grabación del CD.

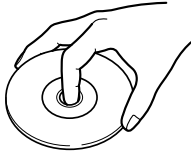

- CD-R y CD-RW son más fáciles de dañar que un CD de música normal. Utilice un CD-R o un CD-RW después de leer los ítems de precaución en el paquete etc.
- No pegue cinta etc. sobre el CD. Tampoco, no utilice un CD con cinta pegada sobre el.

### Cuando utilice un CD nuevo

Si el agujero central del CD o el margen exterior tiene rebaba, utilícelo después de haberla quitado con un bolígrafo.

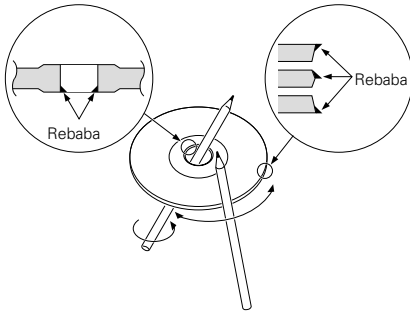

### Accesorios de CD

No utilice accesorios de tipo disco.

### Limpieza de CD

Limpie desde el centro del disco hacia el exterior.

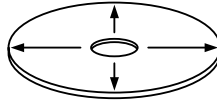

### Extracción de CDs

Al extraer los CDs de esta unidad tire de ellos hacia afuera en forma horizontal.

### CDs que no se pueden utilizar

- No se pueden utilizar CDs que no sean redondos.

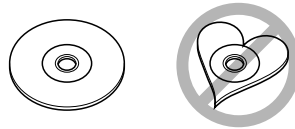

- No se pueden utilizar CDs coloreados en la superficie de grabación o que estén sucios.
- Esta unidad sólo puede reproducir los CD con .

Puede que no reproduzca correctamente los discos que no tienen la marca.

- No se puede reproducir un CD-R o CD-RW que no ha sido finalizado. (Para el proceso de finalización remítase a su software escrito CD-R/CD-RW, y a su manual de instrucciones de grabador de CD-R/CD-RW.

### Almacenamiento de CD

- No los coloque expuestos a la luz solar directa (Sobre el asiento o el tablero de instrumentos etc.) ni donde la temperatura sea alta.
- Guarde los CDs en sus cajas.



## Características generales

Botón de liberación

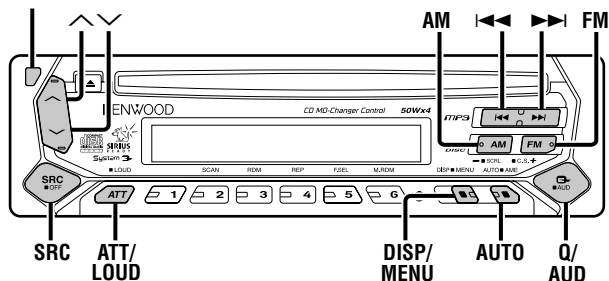

Indicador ATT

Indicador LOUD

### Alimentación

#### Encendido de la alimentación

Pulse el botón [SRC].

#### Apagado de la alimentación

Pulse el botón [SRC] durante más de 1 segundo.

### Selección de la fuente

Pulse el botón [SRC].

Fuente requerida	Visualización
Sintonizador Sirius (Accesorio opcional)	"SIRIUS"
Sintonizador	"TUNER"
CD	"CD"
Disco externo (Accesorio opcional)	"DISC CH"
Entrada auxiliar (Accesorio opcional)	"AUX1"
En espera (sólo modo de iluminación)	"ALL OFF"

### Volumen

#### Para aumentar el nivel de volumen

Pulse el botón [^].

#### Para disminuir el nivel de volumen

Pulse el botón [v].

### Atenuador

Para bajar el volumen rápidamente.

Pulse el botón [ATT].

Cada vez que se pulsa el botón, el Atenuador se activa o desactiva.

Cuando está activado, el indicador "ATT" parpadea.

## Características generales

### Sonoridad

Compensación de los registros graves y agudos a bajo volumen.

Pulse el botón [LOUD] durante más de 1 segundo.

Cada vez que se pulsa el botón durante al menos 1 segundo el Loudness se activa o se desactiva.

Cuando está activado, el indicador "LOUD" se ACTIVA.

### System Q

Es posible recuperar el mejor ajuste de sonido predefinido para los diferentes tipos de música.

#### 1 Seleccione la fuente que desea ajustar

Pulse el botón [SRC].

#### 2 Seleccione el tipo de Sonido

Pulse el botón [Q].

Cada vez que pulse el botón, el ajuste del sonido cambiará.

Ajuste del sonido	Visualización
Plano	"Flat"
Memoria de usuario	"User"
Rock	"Rock"
Pops	"Pops"
Ligera	"Easy"
Top 40	"Top40"
Jazz	"Jazz"



- Memoria de usuario: Los valores se ajustan en <Control de audio> (página 74).
- Cada ajuste de valor se cambia con <Ajuste de altavoz> (página 75). Primero deberá seleccionar el tipo de altavoz con el ajuste de Altavoz.

### Control de audio

#### 1 Seleccione la fuente para el ajuste

Pulse el botón [SRC].

#### 2 Acceda al modo de Control de Audio

Pulse el botón [AUD] durante más de 1 segundo.

#### 3 Seleccione el elemento de Audio para el ajuste

Pulse el botón [FM] o [AM].

Cada vez que se pulse el botón, los elemento que pueden ajustarse cambian como se indica a continuación.

#### 4 Ajuste el elemento de Audio

Pulse el botón [◀◀] o [▶▶].

Ítem de ajuste	Visualización	Margen
Nivel de graves	"Bass"	-8 — +8
Nivel de medios	"Middle"	-8 — +8
Nivel de agudos	"Treble"	-8 — +8
Balance	"Balance"	Izquierda 15 — Derecha 15
Fader	"Fader"	Posterior 15 — Frontal 15
Compensación de volumen	"V-Offset"	-8 — ±0



Compensación del volumen: El volumen de cada fuente puede ajustarse como una diferencia del volumen básico.

#### 5 Salga del modo de Control de Audio

Pulse el botón [AUD].

## Ajuste de altavoz

Realice el ajuste exacto para que el valor de System Q sea óptimo al ajustar el tipo de altavoz.

### 1 Acceda a En Espera

Pulse el botón [SRC].

Seleccione la visualización "ALL OFF".

### 2 Acceda al modo de Ajuste de Altavoz

Pulse el botón [Q].

### 3 Seleccione el tipo de Altavoz

Pulse el botón [◀◀] o [▶▶].

Cada vez que se pulse el botón, el ajuste cambiará como se indica a continuación.

Tipo de altavoz	Visualización
DESACTIVAR	"SP OFF"
Para altavoz de 5 y 4 pulgadas	"SP 5/4inch"
Para altavoz de 6 y 6x9 pulgadas	"SP 6*9/6inch"
Para altavoz OEM	"SP O.E.M."

### 4 Salga del modo de Ajuste de Altavoz

Pulse el botón [Q].

## Cambio de Visualización

Cambio de la información visualizada.

Pulse el botón [DISP].

Cada vez que se pulse el botón, la visualización cambiará como se indica a continuación.

### En fuente Sintonizador

Información	Visualización
Nombre de Emisora o Frecuencia	"SNPS"
Frecuencia	"BAND+FREQ"
Reloj	

### En fuente de CD y disco Externo

Información	Visualización
Título del disco	"D-TITLE"
Título de la pista	"T-TITLE"
Tiempo de Reproducción y Número de Pista	"P-Time"
Nombre del disco	"DNPS"
Reloj	

### En fuente MP3

Información	Visualización
Título de canción y Nombre de artista	"TITLE"
Nombre de álbum y Nombre de artista	"ALBUM"
Nombre de Carpeta	"FOLDER NAME"
Nombre de Archivo	"FILE NAME"
Tiempo de Reproducción y Número de Pista	"P-Time"
Nombre de Disco	"DNPS"
Reloj	

### En fuente de entrada auxiliar

Información	Visualización
Nombre de entrada auxiliar	
Reloj	



Si se selecciona el título de disco, título de pista, título de la canción y nombre del artista, o nombre del álbum y nombre del artista cuando se reproduce un disco que no tiene un título de disco, títulos de pista, títulos de canciones, nombres de álbumes o nombres de artistas, el número de pista y el tiempo de reproducción serán visualizados.

## Características generales

### Asignación de Nombre de Emisora/Disco (SNPS/DNPS)

Asignación de un título a una Emisora o CD.

#### 1 Reciba/reproduzca la emisora/disco al que desee asignar el título



No es posible asignar un título a un MD.

#### 2 Acceda al modo de menú

Pulse el botón [MENU] durante más de 1 segundo.  
Se visualiza "MENU".

#### 3 Seleccione el modo de ajuste de Nombre

Pulse el botón [FM] o [AM].  
Seleccione la visualización "NAME SET".

#### 4 Acceda al modo de ajuste de Nombre

Pulse el botón [◀◀] o [▶▶] durante más de 2 segundos.

#### 5 Mueva el cursor a la posición de introducción de carácter

Pulse el botón [◀◀] o [▶▶].

#### 6 Seleccione el tipo de carácter

Pulse el botón [AUTO].

Cada vez que se pulse el botón, el tipo de carácter cambiará como se indica a continuación.

##### Visualización de tipo de carácter

Alfabeto mayúscula

Alfabeto minúscula

Números y símbolos

Caracteres especiales (caracteres de acento)

#### 7 Seleccione los caracteres

Pulse el botón [FM] o [AM].



Los caracteres pueden introducirse en el mando a distancia con los botones numéricos.

Ejemplo: Si se introduce "DANCE".

Carácter	Botón	veces que es pulsado
"D"	[3]	1
"A"	[2]	1
"N"	[6]	2
"C"	[2]	3
"E"	[3]	2

#### 8 Repita los pasos 5 a 7 e introduzca el nombre.

#### 9 Salga del modo de ajuste de nombre

Pulse el botón [MENU].



- Cuando la operación se detiene durante 10 segundos, se registra el nombre de ese momento y el modo de Ajuste de Nombre se cierra.
- Números de memoria
  - FM: 32 emisoras
  - AM: 16 emisoras
  - Reproductor de CD interno: 30 discos
  - Cambiador/Reproductor de CD externo: Varía de acuerdo con el cambiador/reproductor de CD. Remítase al manual del cambiador/reproductor de CD.
- El título de la emisora/CD puede cambiarse mediante el mismo procedimiento utilizado para la asignación de nombre.



## Características del sintonizador

### Modo de Sintonización

Elija el modo de sintonización.

Pulse el botón [AUTO].

Cada vez que se pulse el botón, el modo de Sintonización cambiará como se indica a continuación.

#### Modo de Sintonización Visualización Funcionamiento

Búsqueda automática	Indicador "AUTO 1"	Búsqueda automática de una emisora.
Búsqueda de emisora predefinida	Indicador "AUTO 2"	Búsqueda de emisoras por orden en la memoria de preajuste.
Manual	"Manual"	Control de sintonización manual normal.

### Sintonización

Selección de la emisora.

#### 1 Seleccione la fuente de sintonizador

Pulse el botón [SRC].

Seleccione la visualización "TUNER".

#### 2 Seleccione la banda

Pulse el botón [FM] o [AM].

Cada vez que pulse el botón [FM] cambiará entre las bandas FM1, FM2, y FM3.

#### 3 Sintone la banda hacia arriba o hacia abajo

Pulse el botón [◀◀] o [▶▶].



Durante la recepción de emisoras en estéreo, el indicador "ST" se activa.

### Sintonización de Acceso Directo (Función del mando a distancia)

Introducción de la frecuencia y sintonización.

#### 1 Seleccione la banda

Pulse el botón [FM] o [AM].

#### 2 Acceda al modo de Sintonización de Acceso Directo

Pulse el botón [DIRECT] del mando a distancia.

Se visualiza "----".

#### 3 Introduzca la frecuencia

Pulse los botones numérico en el mando a distancia.

Ejemplo:

Frecuencia deseada	Pulse el botón
92,1 MHz (FM)	[0], [9], [2], [1]
810 kHz (AM)	[0], [8], [1], [0]

#### Cancelación de la Sintonización de Acceso Directo

Pulse el botón [DIRECT] del mando a distancia.

### Memoria de presintonización de emisoras

Almacenamiento de la emisora en la memoria.

#### 1 Seleccione la banda

Pulse el botón [FM] o [AM].

#### 2 Seleccione la frecuencia para guardarla en la memoria

Pulse el botón [◀◀] o [▶▶].

#### 3 Guarde la frecuencia en la memoria

Pulse el botón [1] — [6] deseado durante al menos 2 segundos.

La visualización del número predefinido parpadea 1 vez.

En cada banda, se puede guardar 1 emisora en la memoria de cada botón [1] — [6].

## Características de CD/MP3/control de disco Externo

### Entrada de Memoria Automática

Almacenamiento automático de emisoras con buena recepción en la memoria.

#### 1 Seleccione la banda de la Entrada de Memoria Automática

Pulse el botón [FM] o [AM].

#### 2 Abra la Entrada de Memoria Automática

Pulse el botón [AME] durante más de 2 segundos.

Cuando se guardan en memoria 6 emisoras que pueden recibirse, la Entrada de Memoria Automática se cierra.

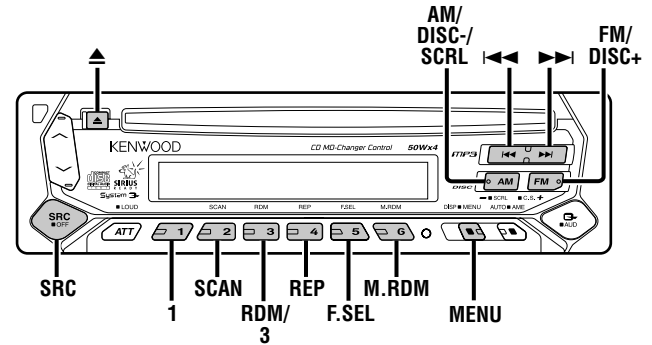

### Sintonización preajustada

Recuperación de las emisoras de la memoria

#### 1 Seleccione la banda

Pulse el botón [FM] o [AM].

#### 2 Recupere la emisora

Pulse el botón [1] — [6] deseado.



## Características de CD/MP3/control de disco Externo

### Reproducción de CD y MP3

#### Cuando hay un CD insertado

Pulse el botón [SRC].

Seleccione la visualización "CD".



Cuando haya un CD insertado, el indicador "IN" se activa.

#### Expulse el CD

Pulse el botón [▲].



Los CD de 3 pulgadas (8cm) no pueden reproducirse. El uso e inserción de un adaptador en esta unidad puede ocasionar daños.



Los formatos MP3 que puede reproducir esta unidad deben estar en soportes CD-ROM, CD-R y CD-RW.

Los formatos de medios deben ser ISO 9660 Nivel 1, Nivel 2, Joliet, o Romeo. Los métodos y precauciones que deben seguirse para escribir datos MP3 están descritos en <Notas sobre la reproducción de MP3> (página 70).

Compruebe dicha sección antes de crear los medios MP3.

### Reproducción de un Disco Externo

Reproducción de discos colocados en el accesorio opcional de reproductor de discos conectado a esta unidad.

Pulse el botón [SRC].

Seleccione la visualización del reproductor de discos deseado.

Ejemplos de visualizaciones:

Visualización	Reproductor de Discos
"CD2"	reproductor-CD
"DISC CH"	cambiador de CD/ cambiador de MD



- El disco 10 se visualiza como "0".
- Las funciones que pueden utilizarse y la información que se puede visualizar, pueden ser diferentes dependiendo del reproductor de discos externo conectado.

### Avance rápido y rebobinado

#### Avance rápido

Mantenga pulsado el botón [▶▶].

Libere el botón en el punto en el que desea reanudar la reproducción.

#### Inversión

Mantenga pulsado el botón [◀◀].

Libere el botón en el punto en el que desea reanudar la reproducción.

### Búsqueda de Pista/Archivo

Búsqueda de una canción en el disco o en la carpeta MP3.

Pulse el botón [◀◀] o [▶▶].

### Búsqueda de Disco/Carpeta

#### Búsqueda de Disco

(Función de cambiador de discos)

#### Búsqueda de Carpeta (Función de MP3)

Selección del ajuste de disco en el cambiador de disco o la carpeta grabada en el MP3 media.

Pulse el botón [DISC-] o el botón [DISC+].



## Búsqueda de Pista/Archivo Directa (Función de mando a distancia) (Búsqueda de archivo directa: Función de MP3)

Búsqueda de Pista/Archivo mediante la introducción del número de pista/archivo.

### 1 Introduzca el número de pista/archivo

Pulse los botones numérico en el mando a distancia.

### 2 Realice la Búsqueda de Pista/Archivo

Pulse el botón [◀◀] o [▶▶].

### Cancelación de la Búsqueda de Pista/Archivo Directa

Pulse el botón [▶II].

## Búsqueda de Disco Directa (Función de cambiadores de discos con mando a distancia)

Búsqueda de Disco mediante la introducción del número de pista.

### 1 Introduzca el número de disco

Pulse los botones numérico en el mando a distancia.

### 2 Realice la Búsqueda de Disco

Pulse el botón [DISC+] o [DISC-].

### Cancelación de la Búsqueda de Disco Directa

Pulse el botón [▶II].



Introduzca "0" para seleccionar el disco 10.

## Repetición de Pista/Archivo/Disco/Carpeta

Repetición de la canción, disco del cambiador de discos o carpeta MP3 que esté escuchando.

Pulse el botón [REP].

Cada vez que se pulse el botón, la Repetición de Reproducción cambiará como se indica a continuación.

### En un CD y fuente de disco Externa

Repetición de reproducción	Visualización
Repetición de Pista	"Repeat ON"/"T-Repeat ON"
Repetición de Disco (En cambiador de discos)	"D-Repeat ON"
DESACTIVADO	"Repeat OFF"

### En fuente MP3

Repetición de reproducción	Visualización
Repetición de Archivo	"File REP ON"
Repetición de Carpeta	"FOLD REP ON"
DESACTIVADO	"Repeat OFF"

## Reproducción con Exploración

Reproducción de la primera parte de cada canción de la carpeta de disco o MP3 que esté escuchando y búsqueda de la canción que desee escuchar.

### 1 Inicie la Reproducción con Exploración

Pulse el botón [SCAN].

Se visualiza "Scan ON".

### 2 Libere cuando se reproduzca la canción que desee escuchar

Pulse el botón [SCAN].

## Características de CD/MP3/control de disco Externo

### Reproducción aleatoria

Reproduzca todas las canciones del disco o carpeta MP3 en orden aleatorio.

Pulse el botón [RDM].

Cada vez que se pulsa el botón, la Reproducción Aleatoria se activa o desactiva.

Cuando está activada se visualiza "Random ON".



Cuando se pulsa el botón [▶▶], comenzará la selección de la siguiente canción.

### Reproducción Aleatoria de Magazine (Función de cambiador de discos)

Reproduzca las canciones de todos los discos del cambiador de discos en orden aleatorio.

Pulse el botón [M.RDM].

Cada vez que se pulsa el botón, la Reproducción Aleatoria Magazine se activa o desactiva.

Cuando está activada se visualiza "M-Random ON".



Cuando se pulsa el botón [▶▶], comenzará la selección de la siguiente canción.

### Selección de carpetas (Función de MP3)

Selección rápida de la carpeta que desee escuchar.

#### 1 Acceso al modo de selección de carpetas

Pulse el botón [F.SEL].

Se visualiza "Select Mode".

Durante el modo de Selección, se visualizará la información de carpeta tal como se indica a continuación.

<Visualización del nombre de la carpeta>  
Muestra el nombre de la carpeta actual.



#### 2 Seleccione el nivel de carpeta

Pulse el botón [FM] o [AM].

Con el botón [FM] se moverá 1 nivel hacia abajo y con el botón [AM] 1 nivel hacia arriba.

#### Selección de una carpeta del mismo nivel

Pulse el botón [◀◀] o [▶▶].

Con el botón [◀◀] se moverá a la carpeta anterior y con el botón [▶▶] a la carpeta siguiente.

#### Retorno al nivel superior

Pulse el botón [3].

#### 3 Decida la carpeta que desee que se reproduzca

Pulse el botón [1].

El modo de selección de carpeta se libera y el MP3 de la carpeta visualizada es reproducido.



Los métodos para ir a otras carpetas en el modo de selección de carpetas son diferentes de los del modo de búsqueda de carpetas. Véase <Notas sobre la reproducción de MP3> (página 70) respecto de los detalles.

#### Cancelación del modo de selección de carpeta

Pulse el botón [F.SEL].

#### Despliegue de Texto/Título

Despliegue del texto de CD, texto de MP3, o título MD.

Pulse el botón [SCRL] durante más de 1 segundo.



## Acerca del Menú

### Sistema de Menús

Ajuste de la función de sonido bip, etc. durante el funcionamiento.

Aquí se explica el método de funcionamiento básico del sistema de Menús. La referencia a los elemento de menús y el contenido de sus ajustes se encuentra a continuación de esta explicación de funcionamiento.

#### 1 Acceda al modo de Menús

Pulse el botón [MENU] durante más de 1 segundo.  
Se visualiza "MENU".

#### 2 Seleccione el elemento de menú

Pulse el botón [FM] o [AM].  
Ejemplo: Cuando desee ajustar el sonido de bip, seleccione la visualización "Beep".

#### 3 Ajuste el elemento de menús.

Pulse el botón [◀◀] o [▶▶].  
Ejemplo: Cuando se selecciona "Beep", cada vez que se pulse el botón cambiará a "Beep ON" o "Beep OFF". Seleccione 1 de ellos como el ajuste.  
Puede continuar volviendo al paso 2 y ajustando otras opciones.

#### 4 Salga del modo de Menús

Pulse el botón [MENU].



Cuando se visualizan otras opciones, aplicables al método de funcionamiento básico mencionado, se introduce la tabla de contenidos de sus ajustes. (Normalmente, el ajuste situado en la parte superior de la tabla es el ajuste original)  
Además, la explicación de los elemento que no son aplicables (<Ajuste manual del reloj>etc.) se introducen paso a paso.

### Tono de Sensor de Contacto

ACTIVACIÓN/DESACTIVACIÓN del sonido de comprobación de funcionamiento (sonido bip).

Visualización	Preajuste
"Beep ON"	Se escucha un beep.
"Beep OFF"	Beep cancelado.

### Ajuste manual del reloj

#### 1 Seleccione el modo de Ajuste de Reloj

Pulse el botón [FM] o [AM].  
Seleccione la visualización "Clock Adjust".

#### 2 Acceda al modo de Ajuste del Reloj

Pulse el botón [◀◀] o [▶▶] durante más de 1 segundo.  
La indicación horaria parpadea.

#### 3 Ajuste las horas

Pulse el botón [FM] o [AM].

#### Ajuste los minutos

Pulse el botón [◀◀] o [▶▶].

#### 4 Salga del modo de ajuste del Reloj

Pulse el botón [MENU].

### DSI (Disabled System Indicator)

Después de retirar la placa frontal de la unidad, parpadea un indicador rojo como advertencia para potenciales ladrones.

Visualización	Preajuste
"DSI ON"	El LED parpadea.
"DSI OFF"	LED desactivado.

## Ajuste del Contraste

Ajuste del contraste de la pantalla de visualización.

### Visualización y Ajuste

"Contrast 0"

⋮

"Contrast 5" (Ajuste Original)

⋮

"Contrast 10"

## CRSC (Clean Reception System Circuit)

<Recepción en FM>

Cambie temporalmente la recepción de estéreo a mono para reducir el ruido de paso múltiple al oír la emisora FM.

### Visualización

### Preajuste

"CRSC ON"

El CRSC está activado.

"CRSC OFF"

El CRSC está desactivado.



Los campos eléctricos fuertes (como las líneas de alta tensión) pueden producir que la calidad del sonido sea inestable cuando CRSC está activado. En tal caso, desactívelo.

## Selección de pantalla de entrada auxiliar y asignación de nombre de emisora/disco

Para seleccionar la pantalla cuando se cambia a fuente de entrada Auxiliar. Para conocer cómo nombrar la Estación / Disco consulte <Asignación de Nombre de Emisora/Disco> (página 76).

### 1 Seleccione la fuente de entrada Auxiliar

Pulse el botón [SRC].

Seleccione la visualización "AUX1".

### 2 Acceda al modo de menú

Pulse el botón [MENU] durante más de 1 segundo.

Se visualiza "MENU".

### 3 Seleccione el modo de selección de pantalla de entrada auxiliar

Pulse el botón [FM] o [AM].

Seleccione la visualización "NAME SET".

### 4 Acceda al modo de selección de pantalla de entrada auxiliar

Pulse el botón [◀◀] o [▶▶] durante más de 2 segundos.

Se visualizará la pantalla de entrada auxiliar seleccionada en ese momento.

### 5 Seleccione la pantalla de entrada auxiliar

Pulse el botón [◀◀] o [▶▶].

Cada vez que se pulse el botón, la visualización cambiará como se indica a continuación.

- "AUX1"
- "TV"
- "VIDEO"
- "GAME"
- "PORTABLE"
- "DVD"

### 6 Salga del modo de selección de pantalla de entrada auxiliar

Pulse el botón [MENU].

## Acerca del Menú

### Despliegue de Texto

Ajuste del Despliegue de texto visualizado.

Visualización	Preajuste
"Scroll Auto"	Repite el despliegue.
"Scroll MANU"	Hace el despliegue cuando la visualización cambia.



El texto desplegado se indica a continuación.

- Texto de CD
- Nombre de Carpeta/ Nombre de Archivo/ Título de canción/  
Nombre de artista/ Nombre de álbum
- Título de MD

### Ajuste de la lectura del CD <En modo En espera>

Cuando existe algún problema en la reproducción de un CD con formato especial, este ajuste reproduce el CD forzosamente.

Visualización	Preajuste
"CD READ 1"	Reproducir CD y MP3.
"CD READ 2"	Reproducir CD forzosamente.



El ajuste "CD READ 2" no puede reproducir MP3.

Es posible que algunos CDs de música no se puedan reproducir aún en el modo "CD READ 2".

## Operaciones básicas del control remoto

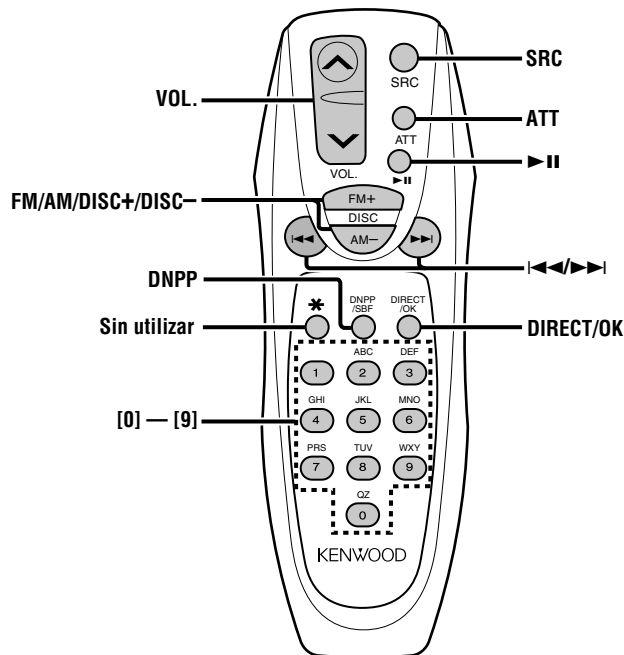

## Carga y Recambio de la Pila

Utilice dos pilas tamaño "AA".

Deslice la cubierta del compartimiento de las pilas presionándola ligeramente como se muestra en la figura. Inserte las pilas con los polos + y - alineados correctamente, siguiendo la ilustración del interior del compartimiento.

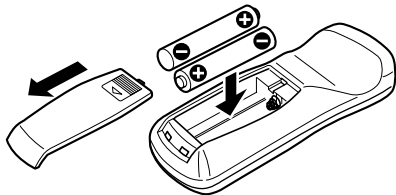

### ⚠ ADVERTENCIA

Guarde las pilas no utilizadas lejos del alcance de los niños. Llame al médico inmediatamente si la pila fuera tragada por accidente.

⚠ No coloque el mando a distancia sobre sitios calientes como encima del salpicadero.

## Operaciones básicas

### Botones [VOL.]

Ajuste del volumen.

### Botón [SRC]

Cada vez que se pulse el botón, la fuente cambiará. Respecto del orden de cambio de la fuente, remítase a <Selección de la fuente> (página 73).

### Botón [ATT]

Baja el volumen rápidamente. Cuando se pulsa de nuevo, vuelve al nivel anterior.

## En fuente Sintonizador

### Botones [AM]/ [FM]

Seleccione la banda.

Cada vez que pulse el botón [FM] cambiará entre las bandas FM1, FM2, y FM3.

### Botones [◀◀]/ [▶▶]

Sintonice la banda hacia arriba o hacia abajo.

### Botones [0] — [9]

Pulse los botones [1] — [6] para recuperar las emisoras predefinidas.

### Botón [DIRECT]

Selecciona y cancela el modo <Sintonización de Acceso Directo> (página 78).

## ***Operaciones básicas del control remoto***

### **En fuente de Disco**

#### **Botones [◀◀]/ [▶▶]**

Pista/archivo hacia delante y hacia atrás .

#### **Botones [DISC+]/ [DISC-]**

Disco/Carpeta hacia delante y hacia atrás .

#### **Botón [▶II]**

Cada vez que se pulse el botón, la canción queda en el estado de pausa o es reproducida.

#### **Botón [DNPP]/ [OK]**

Selecciona y cancela el modo <DNPP (Disc Name Preset Play)> (página 83).



#### **Botones [0] — [9]**

Estando en <Búsqueda de Pista/Archivo Directa> (página 81) y <Búsqueda de Disco Directa> (página 81), introduzca el número de pista/archivo/disco .





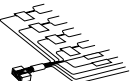

## Accesorios

### Vista exterior

.....	Número de ítems
①	 .....1
②	 .....2

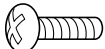
### Vista exterior

.....	Número de ítems
③	 .....4
④	 .....4
⑤	 .....1

 El uso de accesorios distintos de los suministrados podría causar daños en la unidad. Asegúrese de utilizar únicamente los accesorios entregados con la unidad, mencionados arriba.

## Procedimiento de instalación

1. Para evitar cortocircuitos, retire la llave del encendido y desconecte el terminal  $\ominus$  de la batería.
2. Conecte correctamente los cables de entrada y de salida de cada unidad.
3. Conecte los cables del altavoz del mazo de conductores.
4. Conecte los cables del mazo de conductores en el siguiente orden: masa, batería, encendido.
5. Conecte el conector del mazo de conductores a la unidad.
6. Instale la unidad en su automóvil.
7. Vuelva a conectar el terminal  $\ominus$  de la batería.
8. Luego pulse el botón de reposición.

### ▲ ADVERTENCIA

Si conecta el cable de encendido (rojo) y el cable de la batería (amarillo) al chasis del automóvil (masa), podría producir un cortocircuito y esto a su vez, un incendio. Siempre conecte estos cables a la fuente de alimentación que pasa a través de la caja de fusibles.

### ▲ PRECAUCIÓN

- Si el encendido de su automóvil no está provisto de la posición ACC, conecte los cables de encendido a una fuente de alimentación que pueda conectarse y desconectarse con la llave de encendido. Si conecta el cable de encendido a una fuente de alimentación que recibe un suministro constante de alimentación tales como los cables de la batería, la batería podría descargarse.
- Si la consola tiene una tapa, asegúrese de instalar la unidad de modo que la placa frontal no golpee la tapa al abrir y cerrar.
- Si se funde el fusible, en primer lugar asegúrese de que los cables no hayan causado un cortocircuito, y luego reemplace el fusible usado por otro del mismo régimen.
- Enrolle los cables no conectados con una cinta de vinilo u otro material similar para que queden aislados. Para evitar cortocircuitos, no retire las tapas de los extremos de los cables o terminales no conectados.
- Conecte los cables de los altavoces a cada uno de los terminales correspondientes. La conexión compartida de los cables  $\ominus$  o la conexión a masa de los mismos a cualquier parte metálica del automóvil podrá dañar la unidad o impedir su correcto funcionamiento.
- Cuando se han conectado solamente dos altavoces al sistema, conecte los conectores ya sea a ambos terminales de salida delanteros, o a ambos terminales de salida traseros (o sea, no mezcle terminales delanteros y traseros). Por ejemplo, si conecta el conector  $\oplus$  del altavoz izquierdo a un terminal de salida delantero, no conecte el conector  $\ominus$  del altavoz derecho a un terminal de salida trasero.
- Después de instalar la unidad, compruebe que las lámparas de freno, las lámparas de destello, el limpiaparabrisas, etc. funcionen satisfactoriamente.
- Instale la unidad en un ángulo de 30° o menos.

## Conexión de cables a los terminals

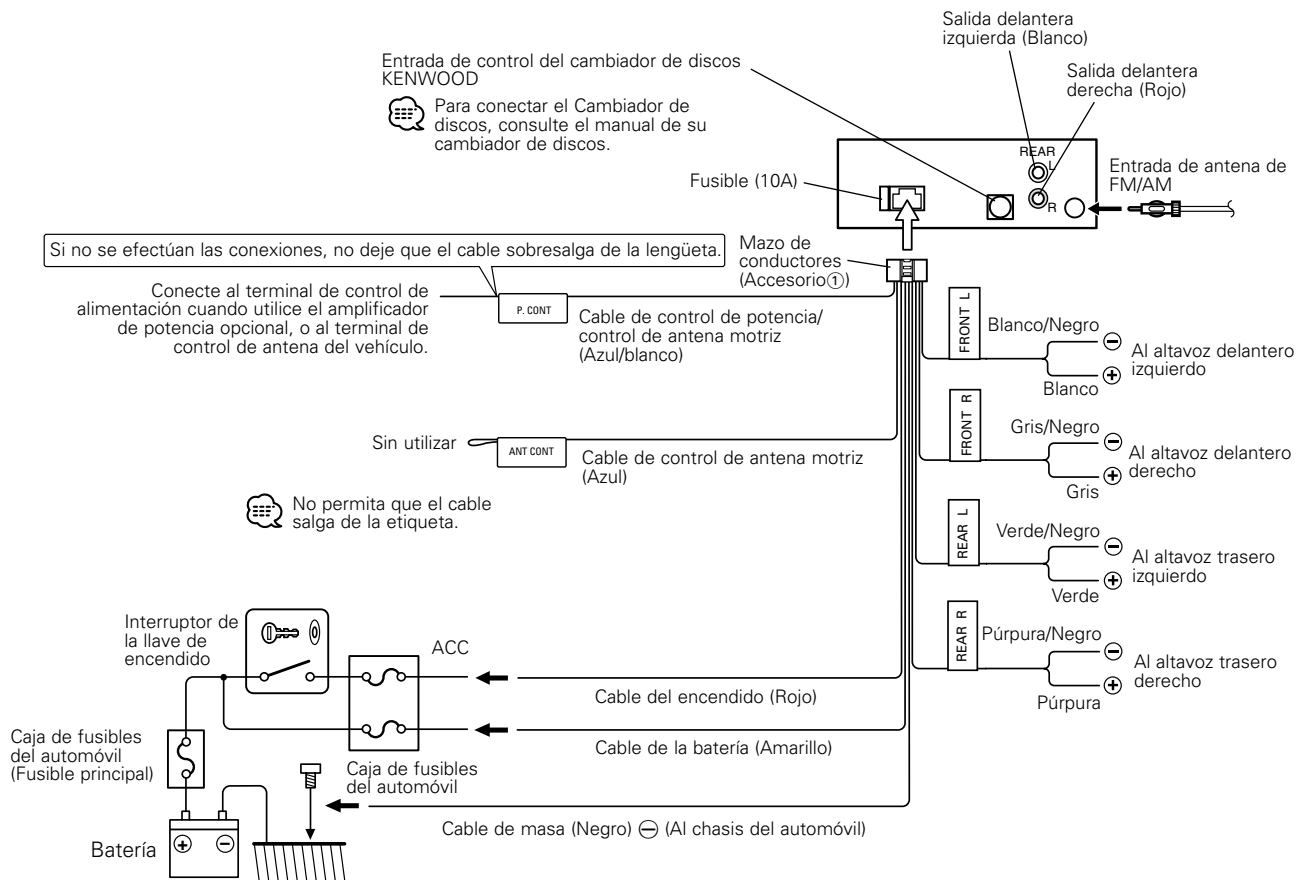

## Instalación

### ■ Instalación

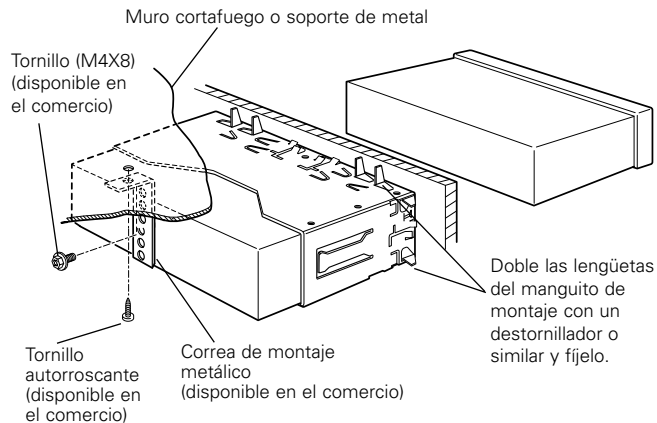

☞ Asegúrese de que la unidad esté firmemente instalada en su lugar. Si está instalada en forma inestable, podrían ocurrir fallas de funcionamiento (p.ej., saltos de sonido).

### ■ Instalación de la unidad en automóviles japoneses

- 1 Refiérase a la sección <Extracción del Marco de Goma Dura> y retire el marco de goma dura.
- 2 Alinee los orificios de la unidad (dos lugares en cada lado) con la ménsula de montaje del vehículo y fije la unidad con los tornillos suministrados.

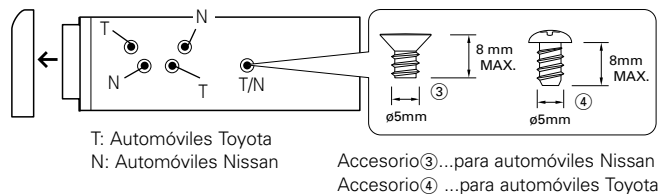

- ⚠ Durante la instalación, no utilice otros tornillos que no sean los suministrados. El uso de tornillos diferentes podría causar daños en la unidad principal.
- El apriete excesivo utilizando un destornillador eléctrico o similar durante la instalación podrá ocasionar daños en el chasis.

### ■ Fijación de la placa frontal a la unidad

Si desea dejar firmemente sujeta la placa frontal a la unidad, enrosque el tornillo para metales (ø4x16mm) entregado con la unidad en el orificio indicado abajo.

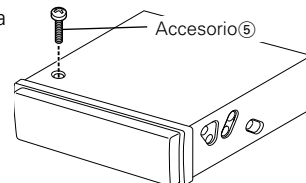

- ⚠ No inserte nunca el tornillo para metales (ø4x16mm) en cualquier otro orificio distinto del especificado. Si lo introduce en otro orificio, podría entrar en contacto con las partes mecánicas del interior de la unidad, causando daños.

## Instalación

### ■ Extracción del Marco de Goma Dura

- 1 Enganche la uña de la herramienta de extracción y libere los cierres provistos en dos lugares de la parte inferior. Tal como se muestra en la figura, baje el marco y extráigalo hacia adelante.



- 2 Después de extraer la parte inferior, libere de la misma manera los dos lugares del lado superior.

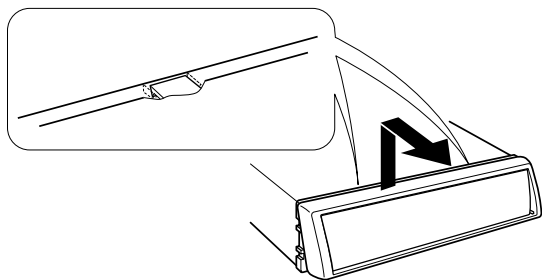

El marco podrá desmontarse también de la misma manera desde el lado superior.

### ■ Desmontaje de la unidad

- 1 Refiérase a la sección <Extracción del Marco de Goma Dura> y retire el marco de goma dura.
- 2 Quite el tornillo con arandela (M4x8) del panel posterior.
- 3 Inserte profundamente las dos herramientas de extracción en las ranuras de cada lado, tal como se muestra en la figura.

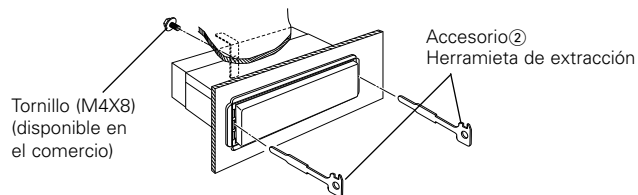

- 4 Mueva la herramienta de extracción hacia abajo, y extraiga la unidad hasta la mitad mientras presiona hacia adentro.

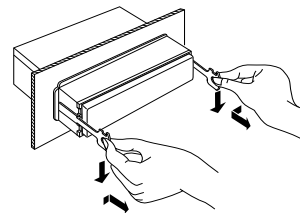

⚠ Preste atención para no lastimarse con las uñas de la herramienta de extracción.

- 5 Termine de sacar la unidad con las manos, prestando atención para no dejarla caer.

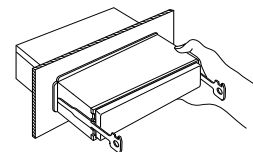

## Guía Sobre Localización De Averías

**Lo que podría parecer una falla de funcionamiento de su unidad podría ser simplemente el resultado de un pequeño error de operación o de un defecto de conexión. Antes de acudir al servicio, verifique primero el siguiente cuadro sobre los problemas que se podrían presentar.**

### General

#### ? No se puede conectar la alimentación.

- ✓ El fusible está fundido.
  - ☞ Después de verificar si hay cortocircuitos en los cables, reemplace el fusible por otro del mismo régimen.

#### ? Hay una fuente que no se puede conmutar.

- ✓ No hay ningún medio insertado.
  - ☞ Ajuste los medios que desea escuchar. Si no hay ningún medio en esta unidad, no se puede conmutar a cada fuente.
- ✓ El cambiador de discos no está conectado.
  - ☞ Conecte el cambiador de discos. Si el cambiador de discos no está conectado a su terminal de entrada, No se puede conmutar a una fuente de disco externa.

#### ? Se borra la memoria al desconectar el encendido.

- ✓ El encendido y el cable de la batería están incorrectamente conectados.
  - ☞ Conecte correctamente el cable, refiriéndose a la sección <Conexión de cables a los terminals>.

#### ? Aún si la sonoridad esta activada, el tono agudo no se compensa.

- ✓ Se selecciona la fuente de sintonizador.
  - ☞ El tono agudo no se compensa cuando está la fuente de sintonizador.

#### ? No se escucha el sonido, o el volumen es bajo.

- ✓ Las configuraciones de desvanecimiento o balance se ajustan todas hacia un lado.
  - ☞ Centre los ajustes de desvanecimiento y balance.
- ✓ Los cables de entrada/salida o el mazo de conductores están conectados incorrectamente.
  - ☞ Vuelva a conectar correctamente los cables de entrada/salida y/o el mazo de conductores. Consulte la sección de <Conexión de cables a los terminals>.

- ✓ Los valores de desviación de volumen son bajos.
  - ☞ Suba la compensación de Volumen, remitiéndose a la sección <Control de audio> (página 74).

#### ? Calidad del sonido deficiente o distorsionada.

- ✓ Uno de los cables del altavoz está siendo apretado por uno de los tornillos del automóvil.
  - ☞ Verifique el conexionado del altavoz.
- ✓ Los altavoces no están conectados correctamente.
  - ☞ Vuelva a conectar los cables del altavoz de manera que cada terminal de salida quede conectado a un altavoz diferente.

#### ? El tono del sensor de toque no suena.

- ✓ El terminal de presalida está siendo utilizado.
  - ☞ El tono del sensor de toque no puede ser emitido desde el terminal de presalida.

### Fuente de sintonizador

#### ? Recepción de radio deficiente.

- ✓ No está extendida la antena del automóvil.
  - ☞ Extraiga completamente la antena.
- ✓ El cable de control de antena no está conectado.
  - ☞ Conecte el cable correctamente, refiriéndose a la sección <Conexión de cables a los terminals>.

#### ? No se puede introducir la frecuencia deseada con la Sintonización de acceso directo.

- ✓ Una emisora que no se puede recibir está siendo introducida.
  - ☞ Introduzca una emisora que se pueda recibir.
- ✓ Está tratando de introducir una frecuencia con una unidad 0,01 MHz.
  - ☞ Lo que se puede designar en la banda FM es para 0,1 MHz.

## Guía Sobre Localización De Averías

### Fuente de Disco

#### ? Se visualiza "AUX1" sin llevar a cabo el modo de control de disco externo.

- ✓ Está conectado un cambiador de discos no soportado.
- ☞ Utilice el cambiador de discos mencionado en INFORMACION IMPORTANTE de la sección <Precauciones de Seguridad> (página 68).

#### ? No se reproduce el disco especificado, sino otro.

- ✓ El CD especificado está muy sucio.
- ☞ Limpie el CD, refiriéndose a la sección <Limpieza de CD>.
- ✓ El disco está cargado en una ranura diferente de la especificada.
- ☞ Saque el cartucho del disco y verifique el número del disco especificado.
- ✓ El disco está muy rayado.
- ☞ Pruebe otro disco.

#### ? El CD es expulsado en cuanto se lo carga.

- ✓ El CD está muy sucio.
- ☞ Limpie el CD, remitiéndose a Limpieza de CDs de la sección <Acerca de los CDs> (página 72).

#### ? No se puede extraer el disco.

- ✓ La causa de esto es que han transcurrido más de 10 minutos desde que el interruptor ACC del automóvil fue desactivado.
- ☞ El disco solo se puede extraer durante un término de 10 minutos después de que se ha desactivado el interruptor ACC. Si han transcurrido más de 10 minutos, active nuevamente el interruptor ACC y pulse el botón Eject.

#### ? El disco no se insertará.

- ✓ Existe ya otro disco insertado.
- ☞ Pulse el botón [▲] y extraiga el disco.

#### ? La Búsqueda directa no puede realizarse.

- ✓ Otra función se activa.
- ☞ Desactive la reproducción aleatoria u otras funciones.

#### ? No se puede realizar la búsqueda de pistas.

- ✓ Para los discos/carpeta primera o última canción.
- ☞ Para cada disco/carpeta, la Búsqueda de pista no puede realizarse en dirección de retroceso para la primera canción o en dirección de avance para la última canción.

### Fuente MP3

#### ? No se puede reproducir un MP3.

- ✓ El medio está rayado o sucio.
- ☞ Limpie el medio, remitiéndose a Limpieza de CDs de la sección <Acerca de los CDs> (página 72).

#### ? El sonido salta cuando un MP3 está siendo reproducido.

- ✓ El medio está rayado o sucio.
- ☞ Limpie el medio, remitiéndose a Limpieza de CDs de la sección <Acerca de los CDs> (página 72).

- ✓ No es buena la condición de grabación.
- ☞ Grabe los medios nuevamente o utilice otros.

#### ? El tiempo de pista de MP3 no se visualiza correctamente.

- ✓ ---
- ☞ Hay veces en las que no se visualiza correctamente de acuerdo con las condiciones de grabación de MP3.

### En las siguientes circunstancias, consulte a su centro de servicio técnico más próximo:

Aún cuando el cambiador de disco esté conectado, la fuente del cambiador de disco no está ACTIVADA, con "AUX1" visualizándose en la pantalla durante el modo de cambiador.

## Los mensajes mostrados a continuación presentan las condiciones de su sistema.

EJECT:	No se ha cargado el cartucho de discos en el cambiador. El cartucho de discos no está completamente cargado. ⇨ Cargue correctamente el cartucho de discos. No hay ningún CD en la unidad. ⇨ Inserte el CD.
No Disc:	No se ha cargado el disco en el cartucho de discos. ⇨ Cargue un disco en el cartucho de discos.
TOC Error:	No se ha cargado el disco en el cartucho de discos. ⇨ Cargue un disco en el cartucho de discos. El CD está muy sucio. Limpie el CD y cárguelo correctamente. El CD está boca abajo. El CD está muy rayado. ⇨ Limpie el CD y cárguelo correctamente.
E-05:	El CD está boca abajo. ⇨ Cargue el CD correctamente.
Blank Disc:	No hay nada grabado en el MD.
No Track:	No hay pistas grabadas en el MD, aunque hay título grabado.
E-15:	Se reprodujeron medios que no tenían datos grabados que la unidad pudiera reproducir. ⇨ Utilice medios que tengan datos grabados que la unidad pueda reproducir.
No Panel:	La placa frontal de la unidad esclava que se conecta a esta unidad ha sido extraída. ⇨ Vuélvala a colocar.
E-77:	Por algún motivo, la unidad funciona en forma defectuosa. ⇨ Pulse el botón de reposición de la unidad. Si el código "E-77" no desaparece, consulte con el centro de servicio más cercano.

Mecha Error:	El magazín de disco tiene algún problema. O la unidad está funcionando incorrectamente por alguna razón. ⇨ Revise el magazín de discos. Luego, pulse el botón de reposición de la unidad. Si el código "Mecha Error" no desaparece, consulte con el centro de servicio más cercano.
Hold Error:	El circuito de protección de la unidad se activa cuando la temperatura interior del cambiador de discos automático excede de 60°C (140°F), interrumpiendo toda operación. ⇨ Enfíe la unidad abriendo las ventanillas o encendiendo el acondicionador de aire. Cuando la temperatura disminuya por debajo de 60°C (140°F), se reanudará la reproducción del disco.
NO NAME:	Intento de visualización del DNPS durante la reproducción de CD sin tener nombres de disco preajustados.
Load:	Los discos se están intercambiando en el cambiador de discos.
Reading:	La unidad está leyendo los datos en el disco.
NO ACCESS:	Después de ajustarlo en el cambiador de disco, el DNPP fue realizado sin haberlo reproducido al menos 1 vez.
IN (Parpadeo):	La sección del reproductor de CD no está funcionando apropiadamente. ⇨ Reinserte el CD. Si el CD no se puede expulsar o si la pantalla continua relampagueando aún cuando el CD ha sido reinsertado apropiadamente, por favor desactive la alimentación y consulte con su centro de servicios más cercano.

## Especificaciones

Las especificaciones se encuentran sujetas a cambios sin previo aviso.

### Sección del sintonizador de FM

Gama de frecuencias (intervalo 200 kHz)	87,9 MHz – 107,9 MHz
Sensibilidad útil (Relación señal / ruido: 30dB)	9,3 dBf (0,8 $\mu$ V/75 $\Omega$ )
Sensibilidad de silenciamiento (Relación señal / ruido : 50dB)	15,2 dBf (1,6 $\mu$ V/75 $\Omega$ )
Respuesta de frecuencia ( $\pm$ 3 dB)	30 Hz – 15 kHz
Relación señal a ruido (MONO)	70 dB
Selectividad ( $\pm$ 400 kHz)	$\geq$ 80 dB
Separación estéreo (1 kHz)	40 dB

### Sección del sintonizador de AM

Gama de frecuencias (intervalo 10 kHz)	530 kHz – 1700 kHz
Sensibilidad útil (Relación señal / ruido : 20dB)	28 dB $\mu$ (25 $\mu$ V)

### Sección del disco compacto

Diode láser	GaAlAs ( $\lambda=780$ nm)
Filtro digital (D/A)	8 veces sobremuestreo
Convertidor D/A	1 Bit
Velocidad de giro	1000 – 400 rpm (CLV 2 veces)
Fluctuación y trémolo	Menos del límite medible
Respuesta de frecuencia ( $\pm$ 1 dB)	10 Hz – 20 kHz
Distorsión armónica total (1 kHz)	0,01 %
Relación señal a ruido (1 kHz)	105 dB
Gama dinámica	93 dB
Separación de canales	85 dB
Decodificación de MP3	Compatible con MPEG-1,0/2,0/2,5 Audio Layer-3

### Sección de audio

Potencia máxima de salida	50 W x 4
Potencia completa de todo el ancho de band (a menos del 1% de distorsión armónica total)	22 W x 4
Acción tonal	
Graves :	100 Hz $\pm$ 10 dB
Registro medio :	1 kHz $\pm$ 10 dB
Agudos :	10 kHz $\pm$ 10 dB
Nivel de salida del preamplificador/carga (durante la reproducción del disco)	2000 mV/10 k $\Omega$
Impedancia de salida de preamplificador	$\leq$ 600 $\Omega$

### General

Tensión de funcionamiento (11 – 16 V admisibles)	14,4 V
Consumo	10 A
Tamaño de instalación (An x Al x F)	182 x 53 x 157 mm 7-3/16 x 2-1/16 x 6-3/16 pulgada
Peso	3,1 lbs (1,4 kg)







**Precauções de Segurança ..... 100**

**Sobre o sintonizador rádio Sirius  
Satellite ..... 101**

**Notas sobre a reprodução de  
MP3 ..... 102**

**Sobre CDs ..... 104**

**Características gerais ..... 105**

Alimentação

Seleção da Fonte

Volume

Atenuador

Loudness

System Q

Controlo de áudio

Regulação do Altifalante

Comutação do mostrador

Nomear Estação/Disco (SNPS/DNPS)

Painel Anti Roubo

**Características do rádio ..... 109**

Modo de sintonia

Sintonia

Sintonia de Acesso Directo

Memória de Estações Predefinidas

Entrada Automática de Memória

Sintonia Predefinida

**Características de CD/MP3  
controlo de Disco externo... 111**

Reprodução de CD e MP3

Reprodução de Discos Externos

Avanço Rápido e Recuo

Busca de Faixa/Ficheiro

Busca de Disco/Pasta

Busca Directa de Faixa/Ficheiro

Busca Directa de Disco

Repetir Faixa/Ficheiro/Disco/Pasta

Busca de Reprodução

Reprodução Aleatória

Reprodução Aleatória de Magazine

Seleção de Pasta

Correr Texto/Título

DNPP (Disc Name Preset Play)

**Sistema de Menu ..... 115**

Sistema de Menu

Som Sensor de Toque

Ajuste Manual do Relógio

DSI (Disabled System Indicator)

Ajuste de Contraste

CRSC (Clean Reception System Circuit)

Regulação da Afixação de Entrada

Auxiliar e Nomear Estação/Disco

Correr Texto

Leitura de CD regulada

**Operações Básicas de Controle  
Remotos ..... 118**

**Acessórios ..... 121**

**Procedimentos para  
Instalação ..... 121**

**Ligar os Cabos aos Terminals. 122**

**Instalação ..... 123**

**Guia de Diagnóstico ..... 125**

**Especificações ..... 128**

## Precauções de Segurança

### ▲ADVERTÊNCIA

**As seguintes precauções devem ser tomadas para evitar acidentes e/ou incêndio:**

- Colocar o aparelho até que fique bem encaixado no lugar. Se isto não for feito, ele pode sair do lugar em caso de colisão ou solavancos.
- Ao prolongar os fios de alimentação, positivo ou massa, utilize apenas fios para automóvel ou equivalentes com uma secção mínima de 0,75mm<sup>2</sup> (AWG18) ou superior, para evitar danos ou deterioração do isolamento dos fios.
- Para prevenir curtos-circuitos, nunca se deve colocar ou deixar objetos metálicos (p.ex., moedas ou ferramentas de metal) dentro do aparelho.
- Se o aparelho começar a deitar fumo ou odores estranhos, deve-se desligá-lo imediatamente e consultar seu concessionário Kenwood.
- Cuidado para não prender os seus dedos entre a placa e o aparelho.
- Tome cuidado para não deixar cair o aparelho ou sujeitá-lo a fortes choques. O aparelho pode quebrar ou rachar, pois contém componentes de vidro.
- Não toque no fluido de cristal líquido se o LCD (visor) estiver danificado ou quebrado devido a um choque. O fluido de cristal líquido pode causar danos à sua saúde, chegando mesmo a ser fatal. Se o fluido de cristal líquido do LCD (visor) entrar em contacto com seu corpo ou roupa, lave imediatamente a parte afetada com água e sabão.

### ▲CUIDADO

**Para evitar danificar o equipamento, devem-se tomar:**

- Ligar o aparelho a um veículo de 12 voltes negativo à massa.
- Não abrir as tampas . de cima e de baixo do aparelho.
- Não instalar o aparelho num local exposto à luz solar direta ou calor e umidade excessivos. Evitar também locais com poeira em demasia ou a possibilidade de pingos de água.
- Não colocar o painel frontal que foi removido ou o estojo do painel em áreas expostas à luz solar direta, calor e umidade excessivos. Evitar também locais com poeira em demasia ou a possibilidade de pingos de água.
- Para prevenir deterioração, não se deve tocar nos terminais do aparelho ou painel frontal com os dedos.
- Não submeter o painel frontal a choques excessivos, pois se trata de uma peça de precisão do equipamento.
- Ao trocar um fusível, deve-se utilizar somente um novo com a potência nominal prescrita (como está escrito no estojo). Usar um fusível com potência nominal errada pode causar mau funcionamento do aparelho.
- Para evitar curtos-circuitos ao trocar um fusível, primeiro deve-se desconectar a fiação.
- Não coloque nenhum objecto entre a placa e o aparelho.
- Durante a instalação, não use nenhum parafuso exceto os que foram fornecidos. O uso de parafusos não apropriados pode resultar em danos ao aparelho principal.

### INFORMAÇÃO IMPORTANTE Sobre leitores de CD/carregadores de discos ligados a esta unidade:

Os carregadores de discos/ leitores de CD KENWOOD lançados em 1998 ou posteriormente, podem ser ligados a esta unidade. Consulte o catálogo ou consulte o seu revendedor Kenwood sobre modelos de carregadores de discos/ leitores de CD. Note que quaisquer carregadores de discos/ leitores de CD KENWOOD lançados em 1997 ou anteriormente e carregadores de discos de outros fabricantes não podem ser ligados a esta unidade. Um ligação não suportada poderá provocar danos.

Regulação do interruptor O-N na posição "N" para os carregadores de disco/ leitores de CD KENWOOD aplicáveis.

As funções que podem ser usadas e a informação que pode ser exibida diferirá de acordo com os modelos ligados.



Se os aparelhos forem conectados incorretamente, tanto o aparelho como o CD changer podem ser danificados.

### **Não coloque CDs de 8 cm (3-pol.) na abertura do CD.**

Se tentar enfiar no aparelho um CD de 8 cm com seu adaptador, este pode se separar do CD e danificar o aparelho.

## NOTA

- Se aparecerem problemas durante a instalação, consulte o seu concessionário Kenwood.
- Se a unidade parecer que não está funcionando bem, tente em primeiro lugar pressionar o botão de reajuste. Se isto não resolver o problema, consulte o seu concessionário Kenwood.
- Aperte o botão de reajuste se o CD changer automático estiver sendo usado pela primeira vez e não funcionar corretamente. A condição de funcionamento original vai retornar.

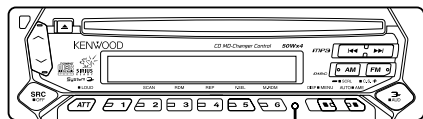

Botão de reajuste

- Os caracteres, no mostrador LCD, poder-se-ão tornar difíceis de ser lidos a temperaturas abaixo de 5 °C (41 °F).
- As ilustrações do mostrador e o painel apresentados neste manual são exemplos usados para explicar mais claramente como são usados os controles. Portanto, o que aparece nas ilustrações poderá diferir do que aparece no equipamento real, e algumas ilustrações poderão representar algo impossível na operação real.

### Para Limpar os Terminais do Painel Frontal

Se os terminais do aparelho ou do painel frontal ficarem sujos, limpe-os com um pano seco e macio.

### Para Limpar o Aparelho

Se a placa desta unidade estiver manchada, limpe-a com um pano macio e seco tal como um pano de silicone. Se a placa estiver muito manchada, limpe a mancha com um pano humedecido num produto de limpeza neutro e depois seque o detergente neutro.



Aplicar um produto de limpeza directamente na unidade poderá afectar as suas peças mecânicas. Limpar a placa com um pano áspero ou usar um líquido volátil tal como um diluente ou álcool poderá riscar a superfície ou apagar caracteres.

### Limpendo a abertura do CD

À medida que a poeira se acumula na abertura do CD, limpe-a de vez em quando. Seus CDs podem ficar arranhados se forem colocados numa abertura suja.

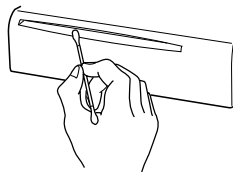

### Embaçamento da Lente

Logo depois que ligar o aquecedor do carro no inverno, pode-se formar vapores ou condensação nas lentes do CD player. Se a lente ficar embaçada, os CDs não poderão tocar. Num caso desses, retire o disco e espere que a condensação se evapore. Se o aparelho ainda assim não funcionar normalmente, consulte o seu concessionário Kenwood.

## Sobre o sintonizador rádio Sirius Satellite

Consulte o manual de instruções do sintonizador rádio Sirius Satellite KTC-SR901 (acessório opcional), quando ligado, sobre o método de operação.

Consulte as secções dos modelos A sobre operações.

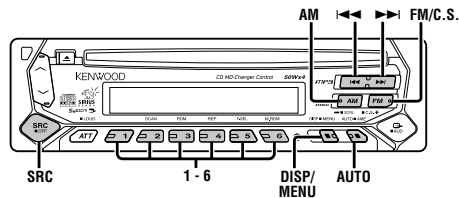

### Entrar e Sair de Procura de Canal com a fonte sintonizador de rádio Sirius Satellite

Quando entrar ou sair de Procura de Canal, pressione o botão [C.S.] durante pelo menos 1 segundo.

De cada vez que o botão [C.S.] for pressionado durante pelo menos 1 segundo, a Procura de Canal é ligada ou desligada.

## Notas sobre a reprodução de MP3

Esta unidade pode reproduzir ficheiros MP3 (MPEG1, 2, 2.5 Audio Layer 3). Note, contudo, que os suportes de gravação e formatos aceitáveis para os ficheiros MP3 são limitados. Ao gravar ficheiros MP3, tome atenção à seguintes restrições.

### Suportes aceitáveis

Os suportes de gravação de MP3 aceitáveis por esta unidade são CD-ROM, CD-R e CD-RW.

Quando utilizar CD-RW (CD regraváveis), efectue uma formatação completa para evitar avarias.

### Formatos de suporte aceitáveis

Os formatos seguintes estão disponíveis para os suportes utilizados nesta unidade. O número máximo de caracteres usados para o nome do ficheiro incluindo o limitador (".") e a extensão de três caracteres é indicado entre parênteses.

- ISO 9660 Nível 1 (12 caracteres)
- ISO 9660 Nível 2 (31 caracteres)
- Joliet (64 caracteres)
- Romeo (128 caracteres)

Até 200 caracteres podem ser afixados no formato de nome de ficheiro longo. Para uma lista de caracteres disponíveis, consulte o manual de instruções do software de gravação e a secção Introdução de nomes de ficheiro e pasta a seguir.

Os suportes reproduzíveis nesta unidade têm as seguintes limitações:

- Número máximo de níveis de directório: 8
- Número máximo de ficheiros por pasta: 255
- Número máximo de caracteres por nome de pasta: 64
- Número máximo de pastas: 50

MP3 escritos em formatos diferentes dos acima poderão não ser reproduzidos correctamente e os seus nomes de ficheiros ou pastas não afixados correctamente.

### Definições para o seu codificador MP3 e gravador de CD

Faça a regulação seguinte quando comprimir dados áudio para dados MP3 com o codificador MP3.

- Taxa de transferência de bits: 8 —320 kbps
- Frequência de amostragem:

8, 11,025, 12, 16, 22,05, 24, 32, 44,1, 48 kHz

Quando usa o seu gravador de CD para gravar ficheiros MP3 até à capacidade máxima dos discos, desactive a gravação adicional. Para gravar num disco vazio até à capacidade máxima de uma só vez, verifique Disco de Uma Vez.

### Introdução da tarjeta ID3

A etiqueta ID3 visualizável é a ID3 versão 1.x.

Para mais informações sobre o código do carácter, consulte a lista de códigos.

### Introdução de nomes de ficheiro e pasta

Os caracteres da lista de códigos são os únicos nomes de ficheiros e de pastas que podem ser introduzidos e vistos.

Se usar qualquer outro caractere, os nomes dos ficheiros e das pastas não serão apresentados correctamente. Poderão até nunca ser apresentados correctamente, dependendo do gravador de CD utilizado. A unidade reconhece e reproduz apenas os ficheiros MP3 que tiverem a extensão dos nomes de ficheiros MP3 (.MP3).



Um ficheiro com um nome introduzido com caracteres inexistentes na lista de códigos pode reproduzir-se incorrectamente.

### Gravar ficheiros num suporte

Quando é carregado um suporte contendo dados MP3, a unidade verifica todos os dados no suporte. Se o suporte contiver muitas pastas ou ficheiros não MP3, por essa razão a unidade levará muito tempo até começar a reproduzir os ficheiros MP3.

Adicionalmente, a unidade poderá demorar algum tempo a passar para o ficheiro MP3 seguinte ou uma Busca de Ficheiro ou Busca de Pasta poderá não ser executada normalmente.



Carregar tal suporte poderá provocar ruído forte que danifique os altifalantes.

- Não tente reproduzir um suporte que contenha um ficheiro não MP3 com a extensão MP3.

A unidade confundirá ficheiros não MP3 como sendo MP3 desde que estas tenham a extensão MP3.

- Não tente reproduzir um suporte que contenha não MP3.

0	1	2	3	4	5	6	7	8	9	A	B	C	D	E	F	
0		@	P	P												
1			I	A	O	a	q			i	±	A	N	á	n	
2			"	B	R	b	r			c	²	A	O	á	o	
3			#	3	C	s	c	s		£	³	A	O	á	o	
4			\$	4	D	T	d	t		o		A	O	á	o	
5			%	5	E	U	e	u		v	µ	A	O	á	o	
6			&	6	F	V	f	v		:	¶	A	O	á	o	
7			'	7	G	W	g	w		\$	•	C	X	C	±	
8			(	8	H	X	h	x		¿	†	E	O	á	o	
9			)	9	I	Y	i	y		©	‡	E	U	á	o	
A			-	:	J	Z	j	z		▲	▲	E	U	á	o	
B			*	:	K	I	k	i		•	•	E	U	á	o	
C			<	<	L	\	l	l		~	¼	U	U	á	o	
D			=	=	M	l	m	l		®	½	U	U	á	o	
E			>	>	N	á	n	~		®	¾	U	U	á	o	
F			/	/	?	O	o	o		■	~	z	z	U	á	o

### Ordem de reprodução MP3

Quando seleccionada para reproduzir, Busca de Pasta, Busca de Ficheiro, ou para Seleccionar Pasta, os ficheiros e pastas são acedidos pela ordem segundo a qual foram gravados pelo gravador de CDs. Por esta razão, a ordem pela qual se espera que eles sejam reproduzidos poderá não corresponder à ordem pela qual eles são de facto reproduzidos. Poderá ser capaz de definir a ordem pela qual os ficheiros MP3 deverão ser reproduzidos gravando-os num suporte tal como um CD-R, com os seus nomes de ficheiro começando por números de sequência de reprodução tais como "01" a "99", dependendo do seu gravador de CDs. Por exemplo, um suporte com a seguinte hierarquia de pastas/ficheiros está sujeito a Busca de Pasta, Busca de Ficheiro ou Selecção de Pasta conforme indicado abaixo.

Exemplo de uma hierarquia pasta/ficheiro de um suporte

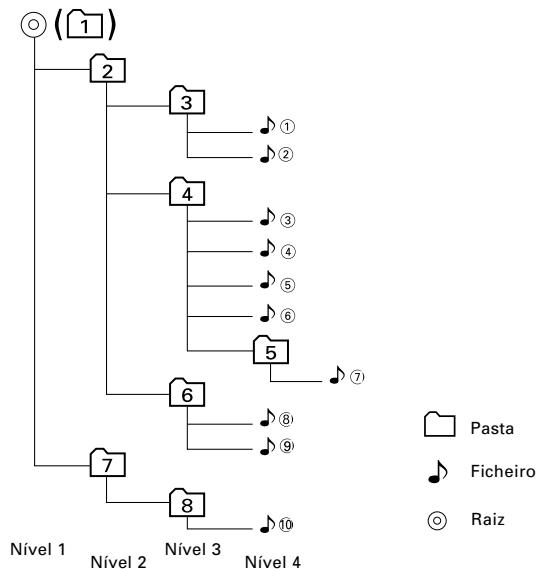

Quando é executada uma Busca de Ficheiro com o ficheiro 4 a ser reproduzido ...

Número da Ficheiro actual	Funcionamento do botão	
	Botão	Botão
4	Início da Ficheiro  4   3	5   6

Quando é executado uma Busca de Pasta com um ficheiro 4 a ser reproduzido ...

Número do Pasta actual	Funcionamento do botão	
	Botão AM	Botão FM
4	3   2   1   8 ...	5   6   7   8   1 ...

Quando é seleccionado Seleccionar Pasta com um ficheiro 4 a ser reproduzido para deslocar de pasta para pasta ...

Número do Pasta actual	Funcionamento do botão			
	Botão	Botão	Botão AM	Botão FM
4	3	6	2	5

## Sobre CDs

### Manuseamento de CDs

- Não toque na superfície de gravação do CD.

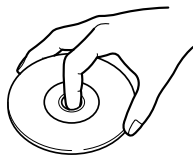

- Os CD-R e CD-RW são mais fáceis de danificar que um CD de música normal. Use um CD-R ou um CD-RW após ler os itens de precaução na embalagem etc.
- Não cole fita etc. no CD. Também não utilize um CD com fita nele colada.

### Quando usar um CD novo

Se o orifício central do CD ou rebordo exterior tiverem rebarbas, utilize-o após remover as rebarbas com uma esferográfica etc.

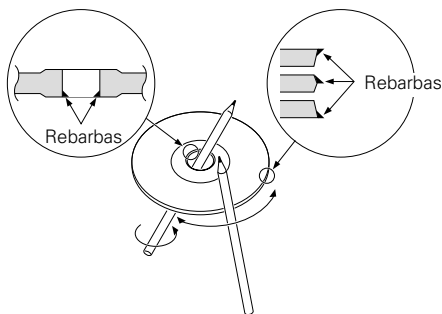

### Acessórios CD

Não use acessórios de tipo de disco.

### Limpeza de CDs

Limpe a partir do centro do disco e com um movimento para fora.

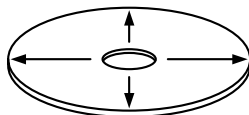

### Remoção de CDs

Quando removendo CDs desta unidade puxe-os para fora horizontalmente.

### CDs que não podem ser usados

- CDs que não sejam redondos não podem ser usados.

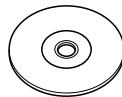

- CDs com cores na superfície de gravação ou que estejam sujos não podem ser usados.

- Esta unidade apenas pode reproduzir CDs com .

Não consegue reproduzir correctamente discos sem esta marca.

- Um CD-R ou CD-RW que não tenha sido finalizado não pode ser reproduzido. (Para o processo de finalização consulte os manuais de instruções do seu software de gravação de CD-R/CD-RW, e do seu gravador CD-R/CD-RW.)

### Armazenagem de CDs

- Não os exponha ao sol directo (No assento ou painel etc.) nem onde as temperaturas sejam muito elevadas.
- Guarde os CDs nas suas caixas.





## Características gerais

### Loudness

Compensação de tons baixos e altos com o volume baixo.

Pressione o botão [LOUD] durante pelo menos 1 segundo. De cada vez que o botão é pressionado durante pelo menos 1 segundo o Loudness é ligado ou desligado. Quando este está ligado, a indicação "LOUD" está ligada.

### System Q

Poderá chamar a pré-selecção da regulação do som para diferentes tipos de música.

#### 1 Seleccione a fonte a definir

Pressione o botão [SRC].

#### 2 Seleccione o tipo de Som

Pressione o botão [Q].

De cada vez que o botão é pressionado a regulação do som é comutada.

Regulação do Som	Indicação
Neutro	"Flat"
Memória de utilizador	"User"
Rock	"Rock"
Populares	"Pops"
Fácil	"Easy"
Top 40	"Top40"
Jazz	"Jazz"



- Memória de utilizador: Os valores definidos em <Controlo de áudio> (página 106).
- Cada valor definido é alterado com <Regulação do Altifalante> (página 107). Primeiro, seleccione o tipo de altifalante com a regulação do Altifalante.

### Controlo de áudio

#### 1 Seleccione a fonte para ajuste

Pressione o botão [SRC].

#### 2 Entre em modo Controlo de Áudio

Pressione o botão [AUD] durante pelo menos 1 segundo.

#### 3 Seleccione o elemento Áudio para ajuste

Pressione o botão [FM] ou [AM].

De cada vez que o botão é pressionado os elementos que podem ser ajustados são comutados como indicado a seguir.

#### 4 Ajuste o elemento Áudio

Pressione o botão [◀◀] ou [▶▶].

Elemento de ajuste	Indicação	Gama
Nível de Graves	"Bass"	-8 — +8
Nível de Médios	"Middle"	-8 — +8
Nível de Agudos	"Treble"	-8 — +8
Balanço	"Balance"	Esquerda 15 — Direita 15
Atenuador	"Fader"	Traseira 15 — Frente 15
Compensação de volume	"V-Offset"	-8 — ±0



Compensação do Volume: O volume de cada fonte pode ser definida como uma diferença do volume básico.

#### 5 Saia do modo Controlo de Áudio

Pressione o botão [AUD].

## Regulação do Altifalante

Sintonia fina de forma a que o valor de System Q seja óptimo quando regular o tipo de altifalante.

### 1 Entre em Espera

Pressione o botão [SRC].  
Selecione o mostrador "ALL OFF".

### 2 Entre em Modo de Regulação do Altifalante

Pressione o botão [Q].

### 3 Selecione o tipo de Altifalante

Pressione o botão [◀◀] ou [▶▶].

De cada vez que o botão é pressionado a regulação comuta como indicado a seguir.

Tipo de altifalante	Indicação
Desligado	"SP OFF"
Para altifalante de 5 e 4 pol.	"SP 5/4inch"
Para altifalante de 6 e 6x9 pol.	"SP 6*9/6inch"
Para altifalante OEM	"SP O.E.M."

### 4 Saia de modo de Regulação do Altifalante

Pressione o botão [Q].

## Comutação do mostrador

Comutação de informação afixada.

Pressione o botão [DISP].

De cada vez que o botão é pressionado a afixação comuta como indicado a seguir.

### Fonte de Sintonizador

Informação	Indicação
Nome da estação ou Frequência	"SNPS"
Frequência	"BAND+FREQ"
Relógio	

## Fonte Disco externo e CD

Informação	Indicação
Título do disco	"D-TITLE"
Título da faixa	"T-TITLE"
Tempo de reprodução e Número de faixa	"P-Time"
Nome do disco	"DNPS"
Relógio	

## Fonte MP3

Informação	Indicação
Título da música e Nome do artista	"TITLE"
Nome do álbum e Nome do artista	"ALBUM"
Nome da pasta	"FOLDER NAME"
Nome do ficheiro	"FILE NAME"
Tempo de reprodução e Número de faixa	"P-Time"
Nome do disco	"DNPS"
Relógio	

## Em Fonte de Entrada Auxiliar

Informação
Nome da entrada auxiliar
Relógio



Se o título do disco, o título da faixa, o título e nome do artista da música, ou o nome do álbum e o nome do artista for seleccionado quando um disco que não tenha título de disco, títulos de faixas, títulos de músicas, nomes de álbum, ou nomes de artista, for reproduzido, são apresentados o número da faixa e o tempo de reprodução.

## Características gerais

### Nomear Estação/Disco (SNPS/DNPS)

Atribuir um título a uma Estação ou CD.

#### 1 Receba/reproduza a estação/disco a que quer atribuir um título

 Não pode ser atribuído um título a um MD.

#### 2 Entre em modo Menu

Pressione o botão [MENU] durante pelo menos 1 segundo.  
É afixado "MENU".

#### 3 Seleccione o modo de Definição de nome

Pressione o botão [FM] ou [AM].  
Seleccione o mostrador "NAME SET".

#### 4 Entre em modo Definição de nome

Pressione o botão [◀◀] ou [▶▶] durante pelo menos 2 segundos.

#### 5 Mova o cursor para a posição de introdução do caractere

Pressione o botão [◀◀] ou [▶▶].

#### 6 Seleccione o tipo de caractere

Pressione o botão [AUTO].  
De cada vez que o botão é pressionado o tipo de caractere comuta como indicado a seguir.

##### Tipo de caractere

Alfabeto maiúsculas

Alfabeto minúsculas

Números e símbolos

Caracteres especiais (Caracteres acentuados)

#### 7 Seleccione os caracteres

Pressione o botão [FM] ou [AM].

 Os caracteres podem ser introduzidos usando um controlo remoto com botões numerados.  
Exemplo: Se é introduzido "DANCE".

Caractere	Botão	No de Vezes Pressionado
"D"	[3]	1
"A"	[2]	1
"N"	[6]	2
"C"	[2]	3
"E"	[3]	2

#### 8 Repita os passos 5 a 7 e introduza o nome.

#### 9 Saia de modo de definição de nome

Pressione o botão [MENU].

-  Quando o funcionamento parar durante 10 segundos o nome nesse momento é registado, e o modo Definição de Nome é fechado.
- Números de memória
    - FM: 32 estações
    - AM: 16 estações
    - Leitor de CD interno: 30 discos
    - Carregador/leitor de CD externo: Varia de acordo com o carregador/leitor de CD. Consulte o manual do carregador /leitor de CD.
  - O título da estação/CD pode ser alterado pela mesma operação usada para o nomear.

## Características do rádio

### Painel Anti Roubo

Poderá retirar o painel da unidade e levá-lo consigo, contribuindo para evitar o roubo.

#### Remoção do Painel

Pressione o Botão de liberação.

O painel é desbloqueado, permitindo-lhe removê-lo.

- ⚠ O painel é uma peça de precisão e poderá ser danificado por pancadas ou sacudidelas. Por este motivo, mantenha o painel no seu estojo quando removido.
- Não exponha o painel ou o respectivo estojo à luz solar directa ou a calor ou humidade excessivos. Evite também locais com demasiada poeira ou a possibilidade de salpicos de água.

#### Recolocação do Painel

1 Alinhe as saliências da unidade com os sulcos no painel.

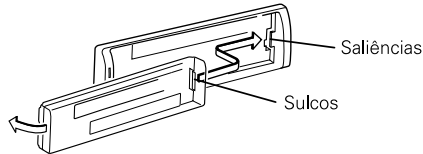

2 Empurre o painel para dentro até ele fazer um clique.

O painel fica bloqueado no seu lugar, permitindo-lhe que use a unidade.

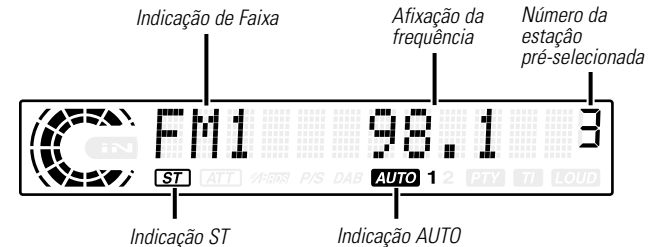
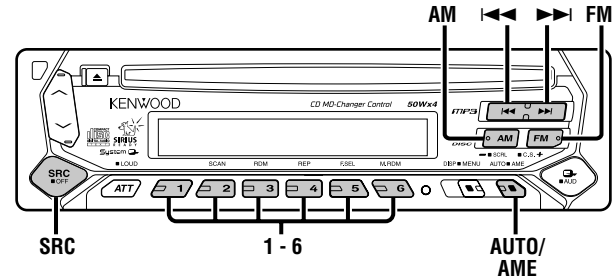

## Características do rádio

### Modo de sintonia

Escolha o modo de sintonia.

Pressione o botão [AUTO].

De cada vez que o botão é pressionado o modo de Sintonia comuta como indicado a seguir.

Modo de sintonia	Afixação	Operação
Auto busca	Indicação "AUTO 1"	Procura automática de uma estação.
Busca de estação predefinida	Indicação "AUTO 2"	Procura pela ordem as estações na Memória predefinida.
Manual	"Manual"	Controlo de sintonia manual normal.

### Sintonia

Seleção da Estação.

#### 1 Seleccione a fonte sintonizador

Pressione o botão [SRC].

Selecione o mostrador "TUNER".

#### 2 Seleccione a banda

Pressione o botão [FM] ou [AM].

De cada vez que o botão [FM] é pressionado comuta entre as bandas FM1, FM2, e FM3.

#### 3 Sintonize a banda para cima ou para baixo

Pressione o botão [◀◀] ou [▶▶].



Durante a recepção de estações estéreo a indicação "ST" está ligada.

### Sintonia de Acesso Directo

#### (Função do controlo remoto)

Introdução da frequência e sintonia.

#### 1 Seleccione a banda

Pressione o botão [FM] ou [AM].

#### 2 Entre em modo Sintonia de Acesso Directo

Pressione o botão [DIRECT] do controlo remoto.

É afixado "----".

#### 3 Introduza a frequência

Pressione os botões numerados do controlo remoto.

Exemplo:

Frequência desejada	Pressione o botão
92,1 MHz (FM)	[0], [9], [2], [1]
810 kHz (AM)	[0], [8], [1], [0]

#### Cancelar a Sintonia de Acesso Directo

Pressione o botão [DIRECT] do controlo remoto.

### Memória de Estações Predefinidas

Memorizar a estação.

#### 1 Seleccione a banda

Pressione o botão [FM] ou [AM].

#### 2 Seleccione a frequência a memorizar

Pressione o botão [◀◀] ou [▶▶].

#### 3 Memorize a frequência

Pressione o botão desejado [1] — [6] durante pelo menos 2 segundos.

A afixação do número predefinido pisca uma vez.

Em cada banda, uma estação pode ser memorizada em cada botão [1] — [6].

## Características de CD/MP3 controlo de Disco externo

### Entrada Automática de Memória

Memorizar automaticamente estações com boa recepção.

- 1 Seleccione a banda para Entrada Automática de Memória**  
Pressione o botão [FM] ou [AM].
- 2 Abra Entrada Automática de Memória**  
Pressione o botão [AME] durante pelo menos 2 segundos.  
Quando forem memorizadas 6 estações que possam ser recebidas a Entrada Automática de Memória fecha.

### Sintonia Predefinida

Chamar as estações em memória.

- 1 Seleccione a banda**  
Pressione o botão [FM] ou [AM].
- 2 Chame a estação**  
Pressione o botão [1] — [6] desejado.

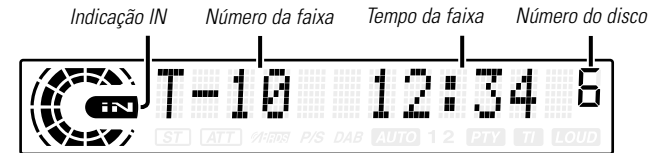
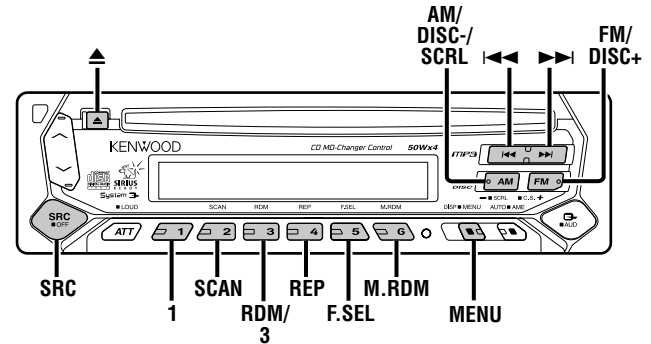

## Características de CD/MP3 controlo de Disco externo

### Reprodução de CD e MP3

#### Quando há um CD introduzido

Pressione o botão [SRC].  
Selecione o mostrador "CD".

 Quando há um CD introduzido, a indicação "IN" fica ligada.

#### Ejecte o CD

Pressione o botão [▲].

 CDs de 3 pol. (8 cm) não podem ser reproduzidos. A utilização de um adaptador e a sua introdução nesta unidade poderá provocar danos.

 Os suportes MP3 que este aparelho pode reproduzir são CD-ROM, CD-R, e CD-RW.

Os formatos dos suportes devem ser ISO 9660 Nível 1, Nível 2, Joliet, ou Romeo. Os métodos e precauções a seguir para escrever dados MP3 são cobertos em <Notas sobre a reprodução de MP3> (página 102). Verifique essa secção antes de criar o seu suporte MP3.

### Reprodução de Discos Externos

Reprodução de discos colocados no leitor de discos acessório opcional ligada a esta unidade.

Pressione o botão [SRC].  
Selecione a indicação do leitor de disco que pretende.  
Exemplos de discos:

Indicação	Leitor de disco
"CD2"	CD-leitor
"DISC CH"	Carregador CD/ Carregador MD

-  • O disco 10 é afixado como "0".
- As funções que podem ser usadas, e a informação que pode ser apresentada, variará dependendo dos leitores de discos externos conectados.

### Avanço Rápido e Recuo

#### Avanço Rápido

Pressione repetidamente o botão [▶▶].  
Neste ponto, tire seu dedo do botão para o disco tocar.

#### Recuo

Pressione repetidamente o botão [◀◀].  
Neste ponto, tire seu dedo do botão para o disco tocar.

### Busca de Faixa/Ficheiro

Procura de uma canção no disco ou na pasta MP3.

Pressione o botão [◀◀] ou [▶▶].

### Busca de Disco/Pasta

#### Busca de Disco (Função do carregador de discos) Busca de Pasta (Função do MP3)

Seleção do disco definido no Carregador de discos ou na pasta gravada no suporte MP3.

Pressione o botão [DISC-] ou [DISC+].



## Busca Directa de Faixa/Ficheiro (Função do controlo remoto) (Busca Directa de Ficheiro: Função do MP3)

Executar Busca de Faixa/Ficheiro introduzindo o número de faixa/ficheiro.

### 1 Introduza o número de faixa/ficheiro

Pressione o botão numerado do controlo remoto.

### 2 Execute a Busca de Faixa/Ficheiro

Pressione o botão [◀◀] ou [▶▶].

### Cancelar a Busca Directa de Faixa/Ficheiro

Pressione o botão [▶II].

## Busca Directa de Disco (Função de carregadores de discos com controlo remoto)

Fazer Procura de Disco introduzindo o número de disco.

### 1 Introduza o número do disco

Pressione o botão numerado do controlo remoto.

### 2 Execute a Busca do Disco

Pressione o botão [DISC+] ou [DISC-].

### Cancelar a Busca Directa de Disco

Pressione o botão [▶II].



Introduza "0" para seleccionar o disco 10.

## Repetir Faixa/Ficheiro/Disco/Pasta

Repetir a música, disco no Carregador de discos ou pasta MP3 que está a escutar.

Pressione o botão [REP].

De cada vez que o botão é pressionado a Repetição de Reprodução comuta como indicado a seguir.

### Fonte Disco externo e CD

Repetir reprodução	Indicação
Repetir Faixa	"Repeat ON"/"T-Repeat ON"
Repetir Disco (Função do carregador de discos)	"D-Repeat ON"
DESLIGADO	"Repeat OFF"

### Fonte MP3

Repetir reprodução	Indicação
Repetir Ficheiro	"File REP ON"
Repetir Pasta	"FOLD REP ON"
DESLIGADO	"Repeat OFF"

## Busca de Reprodução

Reprodução da primeira parte de cada música do disco ou da pasta MP3 que está a escutar e procura da música que quer escutar.

### 1 Iniciar a Busca de Reprodução

Pressione o botão [SCAN].

É afixado "Scan ON".

### 2 Cancele-o quando a música que quer escutar está a ser reproduzida

Pressione o botão [SCAN].

## Características de CD/MP3 controlo de Disco externo

### Reprodução Aleatória

Reproduz todas as músicas do disco ou pasta MP3 por ordem aleatória.

Pressione o botão [RDM].

De cada vez que o botão é pressionado a Reprodução Aleatória é ligada ou desligada.

Quando este está ligado, é afixado "Random ON".



Quando o botão [▶▶] é pressionado, começa a próxima música seleccionada.

### Reprodução Aleatória de Magazine (Função de carregador de discos)

Reproduz as músicas de todos os discos do carregador por ordem aleatória.

Pressione o botão [M.RDM].

De cada vez que o botão é pressionado a Reprodução Aleatória do Magazine é ligada ou desligada.

Quando este está ligado, é afixado "M-Random ON".



Quando o botão [▶▶] é pressionado, começa a próxima música seleccionada.

### Seleção de Pasta (Função do MP3)

Seleção rápida da pasta que pretende escutar.

#### 1 Entre em modo de Seleção de Pasta

Pressione o botão [F.SEL].

É afixado "Select Mode".

Durante o modo Seleccionar a informação da pasta é afixada como indicado a seguir.

<Afixação do nome da pasta>  
Apresenta o nome da pasta actual.



#### 2 Seleccione o nível da pasta

Pressione o botão [FM] ou [AM].

Com o botão [FM] move um nível para baixo e com o botão [AM] um nível para cima.

#### Seleccionar uma pasta no mesmo nível

Pressione o botão [◀◀] ou [▶▶].

Com o botão [◀◀] move para a pasta anterior, e com o botão [▶▶] para a pasta seguinte.

#### Voltar ao nível superior

Pressione o botão [3].

#### 3 Decida qual a pasta a reproduzir

Pressione o botão [1].

O modo Selecção de Pasta é cancelado, e o MP3 na pasta afixada é reproduzido.



Os métodos para deslocar para outras pastas em modo selecção de pasta são diferentes destes em modo procura de pasta.

Consulte <Notas sobre a reprodução de MP3> (página 102) para detalhes.

#### Cancelamento do modo de Seleção de Pasta

Pressione o botão [F.SEL].

#### Correr Texto/Título

Correr o texto CD, texto MP3, ou título MD afixados.

Pressione o botão [SCRL] durante pelo menos 1 segundo.

### DNPP (Disc Name Preset Play) (Função de carregadores de discos com controlo remoto)

Seleção do CD afixado no DNPS dos CDs carregado no Carregador de discos.

#### 1 Entre em modo DNPP

Pressione o botão [DNPP] do controlo remoto.  
Quando "DNPP" é afixado o DNPS afixa por ordem.

#### Afixação Para frente / Para trás

Pressione o botão [DISC-] ou [DISC+].

#### 2 Quando o disco que pretende for afixado

Pressione o botão [OK] do controlo remoto.  
O disco afixado é reproduzido.

#### Cancelar o modo DNPP

Pressione o botão [DNPP] do controlo remoto.

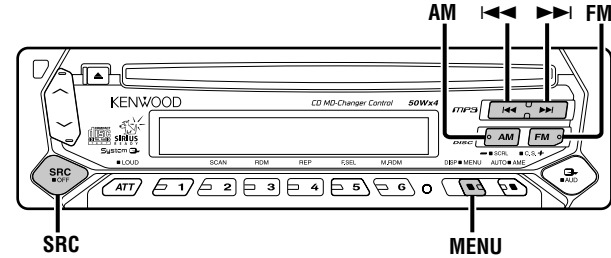

Ecrã Menu



## Sistema de Menu

### Sistema de Menu

Funções de regulação durante o funcionamento, som bip etc. O método de operação básica do sistema de menu é explicado aqui. A referência para os elementos de Menu e o conteúdo das suas regulações está após a explicação desta operação.

#### 1 Entre em modo Menu

Pressione o botão [MENU] durante pelo menos 1 segundo. É afixado "MENU".

#### 2 Seleccione o elemento de menu

Pressione o botão [FM] ou [AM].

Exemplo: Quando quiser definir o som do bip seleccione o mostrador "Beep".

#### 3 Defina o elemento do menu

Pressione o botão [◀◀] ou [▶▶].

Exemplo: Quando "Beep" está seleccionado, de cada vez que o botão é pressionado ele comuta "Beep ON" ou "Beep OFF". Seleccione um deles como regulação.

Pode continuar voltando ao passo 2 e regular outros elementos.

#### 4 Saia do modo Menu

Pressione o botão [MENU].



Quando outros elementos que são aplicáveis ao método de operação básica acima são afixados depois o conteúdo da sua regulação é introduzido. (Normalmente a regulação mais elevada da tabela é a regulação original.)

Além disso, a explicação dos elementos que não são aplicáveis (<Ajuste Manual do Relógio> etc.) é introduzida passo a passo.

### Som Sensor de Toque

Ligar e desligar o som de confirmação de operação (som bip).

Indicação	Ajuste
"Beep ON"	É ouvido um bip.
"Beep OFF"	O bip é cancelado.

### Ajuste Manual do Relógio

#### 1 Seleccione o modo Ajuste de Relógio

Pressione o botão [FM] ou [AM].

Seleccione o mostrador "Clock Adjust".

#### 2 Entre em modo de ajuste de relógio

Pressione o botão [◀◀] ou [▶▶] durante pelo menos 1 segundo.

A afixação do relógio pisca.

#### 3 Acerte as horas

Pressione o botão [FM] ou [AM].

##### Ajuste os minutos

Pressione o botão [◀◀] ou [▶▶].

#### 4 Saia de modo de ajuste de relógio

Pressione o botão [MENU].

### DSI (Disabled System Indicator)

Uma indicação vermelha piscará na unidade depois do painel ser removido, alertando potenciais ladrões.

Indicação	Ajuste
"DSI ON"	O LED pisca.
"DSI OFF"	O LED é desligado.

## Ajuste de Contraste

Ajustar o contraste do mostrador.

### Indicação e ajuste

"Contrast 0"

⋮

"Contrast 5" (Regulação original)

⋮

"Contrast 10"

## CRSC (Clean Reception System Circuit)

<Em recepção FM>

Comute temporariamente a recepção de estéreo para mono para reduzir o ruído multi via quando escutar a estação FM.

### Indicação

"CRSC ON"

"CRSC OFF"

### Ajuste

O CRSC está ligado.

O CRSC está desligado.



Campos eléctricos fortes (tais como provocados por linhas de tensão) poderão provocar qualidade de som instável quando CRSC é ligado. Em tal situação, desligue-o.

## Regulação da Afixação de Entrada Auxiliar e Nomear Estação/Disco

Para seleccionar o visor quando comutado para a fonte de entrada auxiliar. Para mais informações sobre dar nome à estação/disco, consulte <Nomear Estação/Disco (SNPS/DNPS)> (página 108).

### 1 Seleccione a fonte de entrada Auxiliar

Pressione o botão [SRC].

Selecione o mostrador "AUX1".

### 2 Entre em modo Menu

Pressione o botão [MENU] durante pelo menos 1 segundo.

É afixado "MENU".

### 3 Seleccione o modo de Regulação de afixação de entrada auxiliar

Pressione o botão [FM] ou [AM].

Selecione o mostrador "NAME SET".

### 4 Entre em modo de Regulação de afixação de entrada auxiliar

Pressione o botão [◀◀] ou [▶▶] durante pelo menos 2 segundos.

É apresentada a Afixação de entrada auxiliar actualmente seleccionada.

### 5 Seleccione a Afixação de entrada auxiliar

Pressione o botão [◀◀] ou [▶▶].

De cada vez que o botão é pressionado a afixação comuta como indicado a seguir.

- "AUX1"
- "TV"
- "VIDEO"
- "GAME"
- "PORTABLE"
- "DVD"

### 6 Saia de modo de Regulação de afixação de entrada auxiliar

Pressione o botão [MENU].

## Sistema de Menu

### Correr Texto

Regulação do correr de texto afixado.

Indicação	Ajuste
"Scroll Auto"	Repetir correr.
"Scroll MANU"	Correr quando o mostrador muda.



O texto corrido é apresentado a seguir.

- Texto CD
- Nome da pasta/ Nome do ficheiro/ Título da música/  
Nome do artista/ Nome do álbum
- Título MD

### Leitura de CD regulada <No modo de espera>

Quando existe um problema ao reproduzir um CD com formato especial, esta regulação força a reprodução do CD.

Indicação	Ajuste
"CD READ 1"	Reprodução de CD e MP3.
"CD READ 2"	Reprodução forçada CD.



O ajuste "CD READ 2" não pode reproduzir MP3.

Alguns CDs de música poderão não ser reproduzidos mesmo em modo "CD READ 2".

## Operações Básicas de Controle Remotos

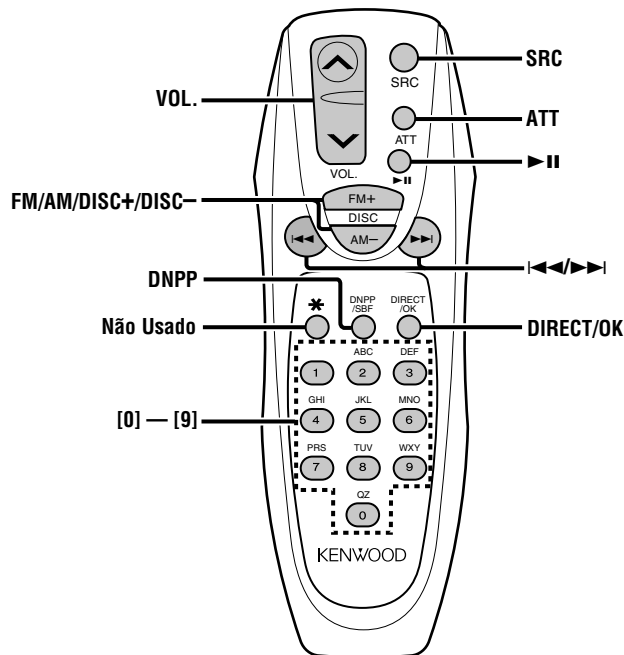

## Carregar e Substituir a pilha

Use duas pilhas tamanho "AA".  
Faça deslizar a tampa pressionando-a para baixo para a remover, como se mostra na figura.  
Coloque as pilhas com os pólos + e – correctamente alinhados, de acordo com a ilustração dentro da caixa.

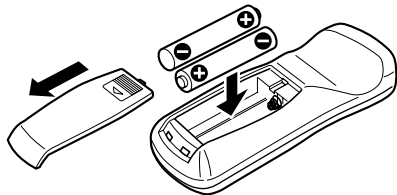

### ⚠ AVISO

Guarde as pilhas novas fora do alcance das crianças. Contacte um médico imediatamente se a pilha for acidentalmente engolida.

⚠ Não coloque o controlo remoto em locais quentes tais como sobre o tablier.

## Operações básicas

### Botões [VOL.]

Ajuste do Volume.

### Botão [SRC]

De cada vez que o botão é pressionado a fonte comuta.  
Sobre a ordem de comutação da fonte consulte <Seleção da Fonte> (página 105).

### Botão [ATT]

Reduzir rapidamente o volume.  
Quando for novamente pressionado volta ao nível anterior.

## Fonte de Sintonizador

### Botões [FM]/ [AM]

Selecione a banda.  
De cada vez que o botão [FM] é pressionado comuta entre as bandas FM1, FM2, e FM3.

### Botões [◀◀] / [▶▶]

Sintonize a banda para cima ou para baixo.

### Botões [0] — [9]

Pressione os botões [1] — [6] para chamar as estações predefinidas.

### Botão [DIRECT]

Entra e cancela o modo <Sintonia de Acesso Directo> (página 110).

## ***Operações Básicas de Controle Remotos***

### **Em Fonte Disco**

#### **Botões [◀◀]/ [▶▶]**

Fazer avançar e recuar a faixa/ficheiro.

#### **Botões [DISC+]/ [DISC-]**

Fazer avançar e recuar o disco/pasta.

#### **Botão [▶||]**

De cada vez que o botão é pressionado a música pausa ou é reproduzida.

#### **Botão [DNPP]/ [OK]**

Entra e cancela o modo <DNPP (Direct Name Preset Play)> (página 115).

#### **Botões [0] — [9]**

Quando em <Busca Directa de Faixa/Ficheiro> (página 113) e <Busca Directa de Disco> (página 113), introduza o número da faixa/ficheiro/disco.



## Acessórios

### Vista externa

..... Número de itens

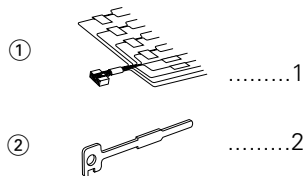

### Vista externa

..... Número de itens

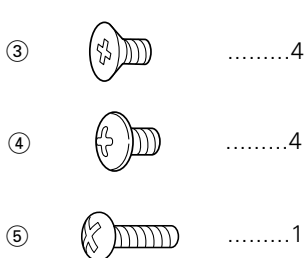

O uso de quaisquer acessórios que não sejam os fornecidos pode resultar em danos ao aparelho. Certifique-se de usar apenas os acessórios que foram enviados juntos com o aparelho, segundo a lista acima.

## Procedimentos para Instalação

1. Para evitar curtos-circuitos, remova a chave da ignição e desligue o terminal  $\ominus$  da bateria.
  2. Faça as ligações apropriadas dos cabos de entrada e saída de cada aparelho.
  3. Ligue os cabos de fiação dos alto-falantes.
  4. Ligue os cabos de fiação na seguinte ordem: terra, bateria, ignição.
  5. Ligue o conector da fiação com o aparelho.
  6. Instale o aparelho no seu carro.
  7. Ligue o terminal  $\ominus$  da bateria.
  8. Pressione o botão de reajuste.
- Se a ignição de seu carro não vier com uma posição ACC, ligue os cabos de ignição a uma fonte de energia que possa ser ligada e desligada com a chave de ignição. Se você ligar o cabo de ignição a uma fonte de energia que receba um fornecimento constante de voltagem, como com os cabos de bateria, a bateria pode descarregar.
  - Se a consola tiver tampa, certifique-se que instala o aparelho de forma a que a placa não bata na tampa ao abrir e ao fechar.
  - Se o fusível queimar, primeiro certifique-se de que os cabos não foram causadores de um curto circuito, então substitua o antigo fusível por um do mesmo tipo.
  - Não deixe que os cabos não ligados ou os terminais toquem o metal do carro ou qualquer outro condutor de eletricidade. Para evitar curtos-circuitos, não remova as capas dos finais dos cabos não conectados ou dos terminais.
  - Isole os cabos não ligados com fita isolante ou outro material similar. O aparelho pode ficar danificado se o cabo  $\ominus$  negativo do alto-falantes ou do fio terra entrarem em contacto com qualquer uma das partes metálicas do veículo.
  - Quando apenas dois alto falantes forem conectados ao sistema, ligue os conectores a ambos terminais de saída frontais ou a ambos os terminais de saída traseiros (isto é, não misture frente e trás). Por exemplo, se você ligar o conector  $\oplus$  do alto falante da esquerda a um terminal de saída frontal, não ligue o conector  $\ominus$  ao alto falante da direita a um terminal de saída traseiro.
  - Depois que o aparelho tiver sido instalado, verifique se as lâmpadas de stop, os pisca-piscas, os limpa pára-brisa, etc. do carro estão funcionando corretamente.
  - Monte a unidade de forma a que o ângulo de montagem seja de 30° ou menos.

### ▲ADVERTÊNCIA

Se você conectar o cabo de ignição (vermelho) e o cabo da bateria (amarelo) ao chassis do carro (terra), você pode causar um curto-circuito que, por sua vez, pode acabar em incêndio. Sempre conecte esses cabos à fonte de energia que estiver passando através da caixa de fusíveis.

### ▲CUIDADO

## Ligar os Cabos aos Terminals

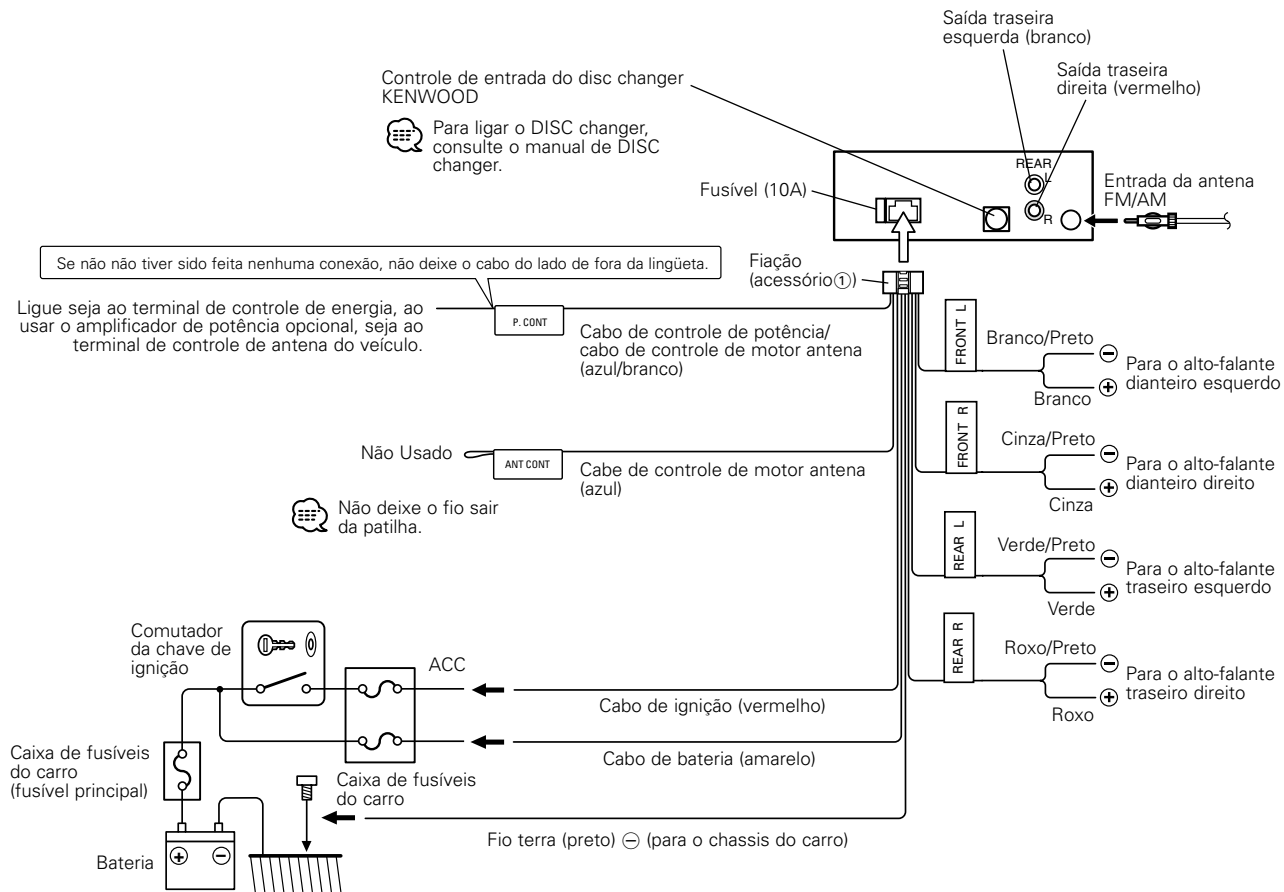

## Instalação

### ■ Instalação

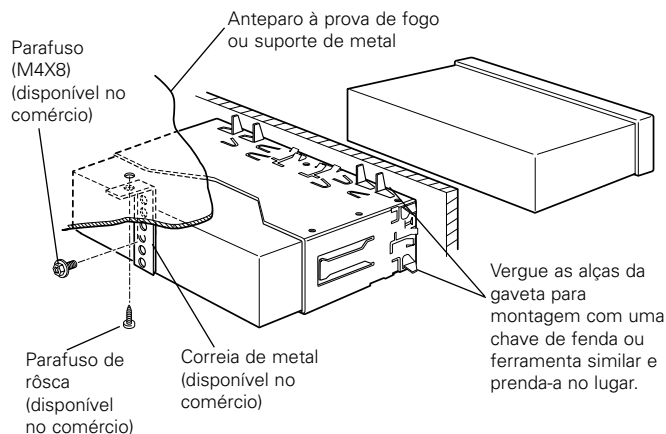

☞ Certifique-se de que o aparelho está instalado de maneira segura no lugar. Se o aparelho estiver instável, ele pode apresentar problemas de mau funcionamento (p. ex. o som pode oscilar).

### ■ Instalando o aparelho em carros japoneses

- 1 Leia primeiro a seção <Removendo a Armação de Borracha Dura> antes de remover a armação de borracha dura.
- 2 Alinhe os furos do aparelho (dois locais de cada lado) com o suporte de montagem e prenda o aparelho com os parafusos acessórios.

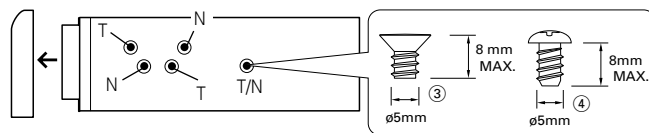

- Durante a instalação, não use nenhum parafuso exceto os que foram fornecidos. O uso de parafusos não apropriados pode resultar em danos ao aparelho principal.
- Podem ocorrer danos se uma chave de fenda ou ferramenta similar for usada com força excessiva durante a instalação.

### ■ Aparafusando o painel frontal ao aparelho

Se desejar prender o painel frontal ao aparelho principal para que não saia para fora, prenda com o parafuso auto-raçante (ø4x16mm) no furo mostrado na figura abaixo.

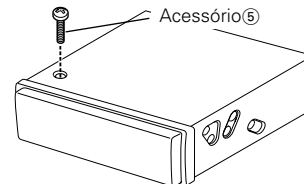

- Nunca coloque o parafuso auto-raçante (ø4x16mm) em nenhum outro furo fora dos especificados. Se usar outro furo, o parafuso vai entrar em contato com as partes internas do aparelho e causar danos a elas.

## Instalação

### ■ Removendo a armação de borracha dura

- 1 Prenda os pinos da lingüeta na ferramenta de remoção e retire as duas trancas de baixo. Abaixa a armação e puxe-a para frente como na ilustração.

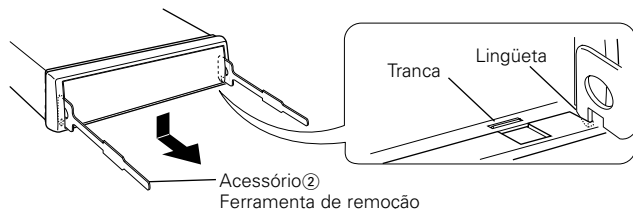

- 2 Depois de remover embaixo, retire os de cima em dois lugares.

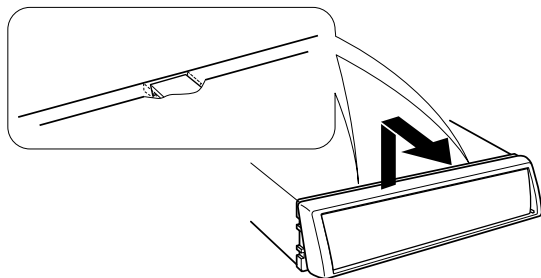

A armação pode ser removida pelo lado de cima da mesma maneira.

### ■ Retirando o aparelho

- 1 Leia primeiro a seção <Removendo a Armação de Borracha Dura> antes de remover a armação de borracha dura.
- 2 Retire o parafuso com arruela (M4x8mm) no painel de trás.
- 3 Coloque as duas ferramentas de remoção profundamente nas aberturas de cada lado, como mostra a figura.

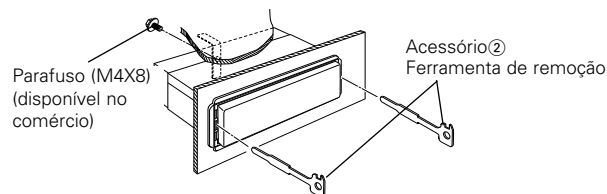

- 4 Abaixa a ferramenta de remoção para baixo e puxe o aparelho para fora até a metade, ao mesmo tempo em que o pressiona em direção à parte de dentro.

Tome cuidado para não se ferir com os pinos da lingüeta da ferramenta de remoção.

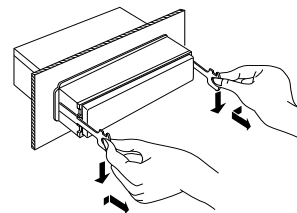

- 5 Puxe o aparelho completamente para a fora com as mãos, tendo o cuidado para não deixá-lo cair.

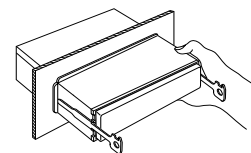

## Guia de Diagnóstico

**O que pode parecer como defeito ou mau funcionamento no seu aparelho pode ser apenas o resultado de uma pequena falha de operação ou na fiação. Antes de chamar um técnico para consertá-lo, verifique primeiro na seguinte tabela os possíveis problemas.**

### Geral

#### ? O aparelho não liga.

- ✓ O fusível queimou.
  - ☞ Depois de checar se houve algum curto-circuito nos cabos, substitua o fusível por um de mesma potência nominal.

#### ? Existe uma fonte que não pode comutar.

- ✓ Não há suporte carregado.
  - ☞ Prepare o suporte que pretende escutar. Se não existir qualquer suporte nesta unidade, não poderá comutar para cada fonte.
- ✓ O Carregador de discos não está ligado.
  - ☞ Ligue o Carregador de discos. Se o carregador de discos não estiver ligado ao seu terminal de entrada, você não poderá comutar para uma fonte de disco exterior.

#### ? A memória foi apagada quando a ignição foi desligada.

- ✓ A ignição e o cabo da bateria estão conectados de maneira incorreta.
  - ☞ Conecte corretamente o cabo de acordo com as instruções da seção <Ligar os Cabos aos Terminals>.

#### ? Mesmo se Loudness estiver ligado, os tons agudos não são compensados.

- ✓ A fonte do sintonizador está seleccionada.
  - ☞ Os tons agudos não são compensados quando em fonte Sintonizador.

#### ? Não se ouve nenhum som, ou o volume está baixo.

- ✓ As regulações do atenuador ou do balanço estão reguladas completamente para um dos lados.
  - ☞ Centre as regulações do atenuador e do balanço.
- ✓ Os cabos de entrada/saída ou a fiação estão conectados de maneira incorreta.
  - ☞ Reconecte corretamente os cabos de entrada/saída e/ou a fiação. Veja a seção <Ligar os Cabos aos Terminals>.

- ✓ Os valores da Compensação de volume são baixos.
  - ☞ Eleve a diferença do volume, consultando a seção sobre <Controlo de áudio> (página 106).

#### ? A qualidade do som está má ou distorcida.

- ✓ Um cabo do alto-falante pode estar preso no carro por um parafuso.
  - ☞ Verifique a ligação do alto-falante.
- ✓ Os altifalantes não estão ligados corretamente.
  - ☞ Ligue os cabos dos alto-falantes de tal forma que cada terminal de saída está ligado a um alto-falante diferente.

#### ? O Som Sensor de Toque não se ouve.

- ✓ A ficha Preout está sendo utilizada.
  - ☞ O Som Sensor de Toque não pode ser debitado pela ficha preout.

### Fonte sintonizador

#### ? A recepção do rádio está má.

- ✓ A antena do carro não está estendida.
  - ☞ Puxe a antena até o fim.
- ✓ O cabo de controle da antena não está ligado.
  - ☞ Ligue o cabo corretamente, de acordo com as instruções da seção <Ligar os Cabos aos Terminals>.

#### ? A frequência desejada não pode ser introduzida com a Sintonização de Acesso Directo.

- ✓ Está a ser introduzida uma estação que não pode ser recepcionada.
  - ☞ Introduza uma estação que possa ser recepcionada.
- ✓ Você está tentando introduzir uma frequência com uma unidade de 0,01 MHz.
  - ☞ O que pode ser definido na banda FM é 0,1 MHz.

## Guia de Diagnóstico

### Fonte Disco

#### ? "AUX1" é apresentado sem executar o Modo controlo de disco externo.

- ✓ Está ligado um carregador de discos não suportado.  
☞ Use o carregador de discos mencionado em INFORMAÇÃO IMPORTANTE da secção sobre <Precauções de Segurança> (página 100).

#### ? O disco especificado não toca, ao invés disso, toca um outro.

- ✓ O CD especificado está bem sujo.  
☞ Limpe o CD.
- ✓ O disco foi colocado numa abertura diferente da especificada.  
☞ Ejecte o carregador de disco e verifique o número do disco especificado.
- ✓ O disco está muito arranhado.  
☞ Experimente outro disco.

#### ? Um CD é ejetado assim que ele é colocado.

- ✓ O CD está muito sujo.  
☞ Limpe o CD, consultando Limpeza do CD da secção <Sobre CDs> (página 104).

#### ? Não é possível remover o disco.

- ✓ O motivo é que decorreram mais de 10 minutos desde que o interruptor ACC do veículo foi desligado.  
☞ O disco só pode ser removido dentro de 10 minutos após o interruptor ACC ser desligado. Se decorreram mais de 10 minutos, ligue novamente o interruptor ACC e prima o botão Eject (ejectar).

#### ? O disco não pode ser inserido.

- ✓ Já existe outro disco inserido.  
☞ Pressione o botão [▲] e remova o disco.

#### ? Busca directa não pode ser efectuada.

- ✓ Está ligada outra função.  
☞ Desligue Reprodução Aleatória ou outras funções.

#### ? Não pode ser feita Busca de Faixa.

- ✓ Para a primeiro ou última música dos discos/pastas.  
☞ Para cada disco/pasta, a Busca de Faixa não pode ser feita para trás a partir da primeira música nem para a frente a partir da última música.

### Fonte MP3

#### ? Não pode reproduzir um MP3.

- ✓ O suporte está riscado ou sujo.  
☞ Limpe o suporte, consultando Limpeza do CD da secção <Sobre CDs> (página 104).

#### ? O som salta quando um MP3 está a ser reproduzido.

- ✓ O suporte está riscado ou sujo.  
☞ Limpe o suporte, consultando Limpeza do CD da secção <Sobre CDs> (página 104).
- ✓ A condição da gravação é má.  
☞ Grave novamente o suporte ou utilize outro suporte.

#### ? O tempo da faixa MP3 não é apresentado correctamente.

- ✓ ---  
☞ Há alturas em que o tempo não é apresentado correctamente conforme as condições de gravação do MP3.

### Consultar o seu centro de reparação mais próximo, nas seguintes situações:

Mesmo se o carregador de discos estiver ligado, a fonte carregador de discos não está ligada, com "AUX1" a ser afixado no mostrador durante o Modo Carregador.

## **A mensagem mostrada a seguir apresenta a condição do seu sistema.**

**EJECT:** Nenhum carregador de discos foi colocado no changer. O carregador de discos não foi colocado completamente.  
⇨ Coloque o carregador de discos corretamente.  
Não há CD na unidade.  
⇨ Introduza o CD.

**No Disc:** Não há nenhum disco dentro do carregador.  
⇨ Coloque um disco no carregador de discos.

**TOC Error:** Não há nenhum disco dentro do carregador.  
⇨ Coloque um disco no carregador de discos.  
O CD está bastante sujo. Limpe o CD e insira-o corretamente. O CD está de cabeça para baixo. O CD está muito arranhado.  
⇨ Limpe o CD e insira-o corretamente.

**E-05:** Limpe o CD e insira-o corretamente.  
⇨ Carregue o CD correctamente.

**Blank Disc:** Não há nada gravado no MD.

**No Track:** Não foi gravada nenhuma faixa no MD, embora ele tenha um título.

**E-15:** Foi reproduzido suporte que não tem dados gravados que a unidade possa reproduzir.  
⇨ Use suporte que tenha dados gravados que a unidade possa reproduzir.

**No Panel:** A placa facial da unidade escravizada a ser ligada a esta unidade foi removida.  
⇨ Reponha-a.

**E-77:** O aparelho está funcionando mal por algum motivo.  
⇨ Aperte o botão de reajuste do aparelho. Se o código "E-77" não desaparecer, consulte o concessionário mais próximo.

**Mecha Error:** Há algo de errado com o carregador de discos. Ou a unidade apresenta, por alguma razão, mau funcionamento.  
⇨ Verifique o carregador de discos. Depois pressione o botão de rearmar da unidade.  
Se o código "Mecha Error" não desaparecer, consulte o concessionário mais próximo.

**Hold Error:** O circuito de proteção do aparelho é acionado quando a temperatura dentro do changer automático ou o CD player excede 60° C (140° F), suspendendo todas as operações.  
⇨ Deixe o aparelho arrefecer abrindo as janelas do carro ou ligando o ar condicionado. Quando a temperatura cair abaixo de 60° C (140° F), o disco volta a tocar novamente.

**NO NAME:** Tentativa de afixar DNPS durante a reprodução de um CD que não tem nomes de disco predefinidos.

**Load:** Estão sendo comutados discos no carregador de discos.

**Reading:** A unidade está a ler os dados do disco.

**NO ACCESS:** Depois de o definir no carregador de discos, DNPP foi executado sem ter sido reproduzido pelo menos 1 minuto.

**IN (Piscar):** A secção do leitor de CD não está a funcionar correctamente.  
⇨ Reintroduza o CD. Se o CD não puder ser ejectado ou se o mostrador continuar a piscar mesmo quando o CD tiver sido correctamente reintroduzido, desligue a alimentação e consulte o centro de serviço mais próximo.

## Especificações

As especificações podem ser alteradas sem prévia notificação.

### Seção do Rádio FM

Alcance de Frequência (espaço de 200 kHz)	87,9 MHz – 107,9 MHz
Sensibilidade Úti (S/N = 30dB)	9,3 dBf (0,8 $\mu$ V/75 $\Omega$ )
Sensibilidade de Saída Silenciosa (S/N = 50dB)	15,2 dBf (1,6 $\mu$ V/75 $\Omega$ )
Resposta de Frequência ( $\pm$ 3 dB)	30 Hz – 15 kHz
Relação sinal/ruído (MONO)	70 dB
Seletividade ( $\pm$ 400 kHz)	$\geq$ 80 dB
Separação de Estéreo (1 kHz)	40 dB

### Seção de Rádio AM

Alcance de Frequência (espaço de 10 kHz)	530 kHz – 1700 kHz
Sensibilidade Úti (S/N = 20dB)	28 dB $\mu$ (25 $\mu$ V)

### Seção de CD player

Díodo laser	GaAIs ( $\lambda=780$ nm)
Filtro digital (D/A)	8 Sobreamostragem óctupla
Conversor D/A	1 dígito binário
Velocidade de fuso	1000 – 400 rpm (CLV 2 vezes)
Modulação & Vibração	Abaixo do limite mensurável
Resposta de Frequência ( $\pm$ 1 dB)	10 Hz – 20 kHz
Distorção harmônica total (1 kHz)	0,01 %
Relação sinal/ruído (1 kHz)	105 dB
Faixa dinâmica	93 dB
Separação entre canais	85 dB
Descodificação MP3	Compatível com MPEG-1,0/2,0/2,5 Audio Layer-3

### Seção de Áudio

Potência Máxima de Saída	50 W x 4
Potência em toda a banda (a menos do que 1% THD)	22 W x 4
Ação de Tonalidade	
Baixos :	100 Hz $\pm$ 10 dB
Médios :	1 kHz $\pm$ 10 dB
Agudos :	10 kHz $\pm$ 10 dB
Nível de Saída do Pre/ Carga (Durante a reprodução do disco)	
	2000 mV/10 k $\Omega$
Impedância da saída do pre	$\leq$ 600 $\Omega$

### Geral

Voltagem de operação (11 – 16 V tolerável)	14,4 V
Consumo de energia	10 A
Tamanho (L x A x P)	182 x 53 x 157 mm
	7-3/16 x 2-1/16 x 6-3/16 polegada
Peso	3,1 lbs (1,4 kg)