

KENWOOD

SYSTÈME DE NAVIGATION GPS

DNX520VBT

MODE D'EMPLOI

Kenwood Corporation



Table des matières

Avant l'utilisation	4
Remarques	5
Comment lire ce manuel	8

Fonctions des touches du panneau avant	10
Démarrage	12
Comment afficher l'écran de navigation	12
Comment sélectionner la source	12
Comment configurer un support / un périphérique	13
Fonctionnement de base	14
Comment afficher l'écran de commande de la source	14
Comment afficher l'écran du menu du haut	15
Fonctionnement sur l'écran de lecture de sources visuelles	16
Comment afficher l'écran de commande facile	17

Lecture de DVD/Vidéo CD	18
Écran de lecture	18
Écran de commande facile	18
Écran de commande de la source	19
Menu Disque DVD-VIDÉO	20
Commande du menu DVD-VR	21
Commande du zoom du Vidéo CD	22

Pour écouter un disque musical/fichier audio & Pour regarder un fichier vidéo/fichier d'image	23
Écran de commande de la source	23
Sélection de liste	24
Sélection du périphérique USB	25
Recherche de lien (fichier audio dans USB)	26
Écran de lecture (fichier vidéo, fichier image)	26
Écran de commande facile (fichier vidéo, fichier image)	27
Commande d'image	27
Commande du menu Film	28
Commande d'iPod	29
Écran de lecture	29
Écran de commande facile	29
Écran de commande de la source	30
Liste de l'iPod	30
Recherche de lien (fichier de musique)	31

Configuration initiale	77
-------------------------------	-----------

Pour écouter la radio	32
Écran de commande de la source	32
Sélection de préréglage	33
Mémoire automatique	33
Mémoire manuelle	34
Texte radio	34
Informations routières	35
Rechercher par type de programme	35
Pour regarder la télévision	36
Fonctions disponibles sur l'écran de télévision	36
Écran de commande facile	36
Écran de commande de la source	37
Menu TV (uniquement si KTC-D500E (accessoire en option) est connecté)	37
Mémoire automatique (uniquement si l'accessoire KTC-V300E ou KTC-V301E (en option) est connecté)	38
Mémoire manuelle (uniquement si l'accessoire KTC-V300E ou KTC-V301E (en option) est connecté)	38
Sélection de préréglage	39
Configuration du nom de la station	39
Autres fonctions	40
Saisie de caractères	40
Pour mettre le volume audio en sourdine lorsqu'on reçoit un appel téléphonique	40
Commande à l'écran	41
Commande à l'écran	41

Téléphone mains libres 42

Avant l'utilisation	42
Téléchargement du répertoire téléphonique	42
Recevoir un appel	43
Pendant un appel	43
Appel en attente	43
Effectuer un appel	44
Passer un appel depuis le répertoire téléphonique	45
Passer un appel en saisissant un numéro de téléphone	45
Passer un appel depuis les enregistrements d'appel	46
Passer un appel par reconnaissance vocale	46
Commande des services se basant sur des tonalités	47
Configuration du téléphone mains libres	48
Reconnaissance vocale	49
Reconnaissance vocale par mots clés	50
Préréglage de numéros de téléphone	51
SMS (Service de messagerie SMS)	52

Commande audio 54

Menu de commande audio	54
Commande audio	54
Commande de l'égaliseur	55
Configuration de la tonalité	55
Commande de zone	56

Menu de configuration 57

Comment afficher l'écran du menu de configuration	57
Configuration DivX	58
Informations logicielles	58
Interface utilisateur	59
Réglage linguistique	60
Réglage du panneau tactile	61
Configuration de l'horloge	61
Configuration de la sécurité	62
Mémoire de configuration	63
Saisir un fond d'écran	64
Coordonnées des couleurs du panneau	65
Réglage des écrans	66
Enregistrer un appareil Bluetooth	66
Enregistrer le code PIN de l'appareil Bluetooth	68
Connexion d'un appareil Bluetooth	68
Configuration mains libres Bluetooth/Sortie audio	69
Configuration de l'entrée AV	69
Configuration de l'interface AV	70
Configuration de la navigation	70
Configuration des enceintes	71
Configuration du DVD	72
Configuration de la langue du DVD	73
Configuration du niveau de verrouillage parental du DVD	73
Configuration du disque	74
Configuration USB	75
Configuration de l'iPod	75
Configuration du syntoniseur	76
Configuration TV	76

Configuration initiale 77**Indicateurs de la barre d'état 78****Codes de langue du DVD 79****Aide? Détection des pannes 80****Aide? Erreur 81****Spécifications 82**

Avant l'utilisation

▲ AVERTISSEMENT

Pour éviter toute blessure ou incendie, prenez les précautions suivantes:

- Pour éviter un court-circuit, ne mettez jamais, ni ne laissez d'objets métalliques (comme des pièces de monnaie ou des outils en métal) à l'intérieur de l'appareil.
- Ne pas regarder ou fixer le regard sur l'affichage de l'appareil trop longtemps pendant la conduite.

Comment réinitialiser votre appareil

- Quand l'appareil ou l'appareil connecté ne fonctionne pas correctement, appuyez sur le bouton de réinitialisation. Une fois que vous avez appuyé sur le bouton de réinitialisation, les réglages par défaut de l'appareil sont restaurés.
- Enlevez le périphérique USB avant d'appuyer sur le bouton de réinitialisation. Si vous appuyez sur le bouton de réinitialisation alors que le périphérique USB est toujours connecté, les données contenues sur le périphérique USB peuvent être endommagées. Pour savoir comment retirer le périphérique USB, voir <Comment configurer un support / un périphérique> (page 13).
- Lorsque l'appareil est mis en marche après avoir appuyé sur le bouton de réinitialisation, l'écran initial de configuration s'affiche. (page 77)

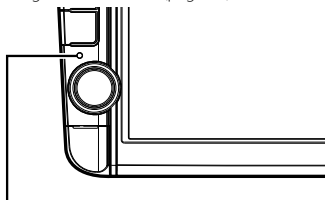

Bouton de réinitialisation

Nettoyage de l'appareil

Si le panneau avant de cet appareil est taché, essuyez-le avec un chiffon doux et sec comme un chiffon en silicone. Si le panneau avant est très taché, essuyez-le avec un chiffon imbibé d'un produit de nettoyage neutre, puis essuyez-le à nouveau avec un chiffon doux et sec propre.



- La pulvérisation directe de produit de nettoyage sur l'appareil risque d'endommager les pièces mécaniques. Essuyez le panneau avant avec un chiffon rugueux ou un liquide volatil tel que solvant ou alcool risque de rayer la surface ou d'effacer des caractères.

Condensation sur la lentille

Par temps froid, lorsque vous allumez le chauffage de la voiture, de la buée ou de la condensation peut se former sur la lentille du lecteur de disque de l'appareil. Appelée voile de lentille, cette condensation sur la

lentille peut empêcher la lecture des disques. Dans ce cas, retirez le disque et attendez que l'humidité s'évapore. Si l'appareil ne fonctionne toujours pas normalement au bout d'un moment, consultez votre revendeur Kenwood.

Manipulation des disques

- Ne pas toucher la surface d'enregistrement du disque.
- Ne pas coller de ruban adhésif etc. sur le disque et ne pas utiliser de disques sur lesquels du ruban adhésif est collé.
- Ne pas utiliser d'accessoires de disque.
- Nettoyer du centre du disque vers l'extérieur.
- Lors du retrait des disques de l'appareil, les extraire à l'horizontale.
- Si le trou central ou le bord extérieur du disque comporte des bavures, éliminez-les avec un stylo ou similaire avant de l'utiliser.

Disques incompatibles

- Les disques qui ne sont pas ronds ne peuvent pas être utilisés.

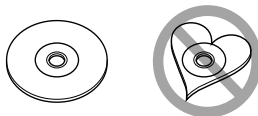

- Les disques sales ou comportant des coloriations sur la surface d'enregistrement ne peuvent être utilisés.
- Cet appareil ne peut lire que les CD portant la marque



- Cet appareil risque de ne pas lire correctement les disques qui ne portent pas la marque.
- Vous ne pouvez pas lire un disque qui n'a pas été finalisé. (Pour la procédure de finalisation, référez-vous à votre logiciel de gravure et au mode d'emploi de votre graveur.)
 - Si vous tentez de mettre un disque de 3 pouces avec son adaptateur dans l'appareil, l'adaptateur risque de se séparer du disque et d'endommager l'appareil.

Autres remarques

- Si vous rencontrez des problèmes pendant l'installation, consultez votre revendeur Kenwood.
- Lorsque vous achetez des accessoires en option, vérifiez auprès de votre revendeur Kenwood qu'ils fonctionneront avec votre modèle et dans votre région.
- Les caractères conformes aux normes ISO 8859-1 peuvent être affichés.
- La fonction RDS ou RBDS ne fonctionnera pas dans les endroits où ce service n'est pas fourni par une station émettrice.

Protection du moniteur

Ne touchez pas le moniteur avec un stylo à bille ou tout autre outil pointu. Cela pourrait l'endommager.

Remarques

Liste des disques lisibles

Types de disque	Norme	Support	Remarque
DVD	DVD Vidéo	○	
	DVD Audio	×	
	DVD-VR	○	Non compatible avec CPRM.
	DVD-R	○	Lecture de fichiers MP3/WMA/ AAC/WAV/JPEG/MPEG/DivX
	DVD-RW	○	Multibord/Multisession/ (La lecture dépend des conditions d'auteur)
	DVD+R	○	Compatible avec les disques de 8 cm (3 pouces)
	DVD+RW	○	
	DVD-R DL (Double couche)	○	
	DVD+R DL (Double couche)	○	Format vidéo uniquement
	DVD-RAM	×	
	CD	CD musicaux	○
CD-ROM		○	Lecture MP3/WMA/AAC/WAV/ JPEG/DivX.
CD-R		○	Compatible multisession
CD-RW		○	Incompatible écriture de paquet.
DTS-CD		○	
Vidéo CD (VCD)		○	
CD Super vidéo		×	
CD Photo		×	
CD-EXTRA		△	Seule la session musicale du CD peut être lue.
HDCD		△	Qualité sonore d'un CD musical normal
Autres	CCCD	×	
	DualDisc	×	
	CD Super audio	△	Seule la couche CD peut être lue.

○ : Lecture possible.

△ : Lecture partiellement possible.

×



- Quand vous achetez des fichiers GDN, vérifiez le code d'enregistrement dans la section <Configuration DivX> (page 58). Pour le protéger contre la copie, le code d'enregistrement change à chaque fois qu'un fichier avec le code d'enregistrement affiché est reproduit.

Utilisation de "DualDisc"

Si vous utilisez un "DualDisc" avec cet appareil, la face du disque illisible peut s'égratigner pendant l'insertion ou l'éjection. Étant donné que la face du CD musical n'est pas conforme aux normes, il se peut que la lecture soit impossible.

(Un "DualDisc" est un disque dont une face contient des signaux DVD et l'autre face contient des signaux de CD musical.)

À propos des fichiers audio

Fichier audio lisible

AAC-LC (.m4a), MP3 (.mp3), WMA (.wma), PCM linéaire (WAV) (.wav)



- Si des morceaux d'un CD normal et d'autres systèmes de lecture sont enregistrés sur le même disque, seul le système de lecture enregistré en premier sera lu.
- **Supports acceptables**
CD-R/RW/ROM, DVD±R/RW, périphérique USB de stockage de masse, iPod avec KCA-iP240V
- **Format de fichier de disque lisible**
ISO 9660 Niveau 1/2, Joliet, Romeo, Nom de fichier long.
- **Système de fichier de périphérique USB lisible**
FAT16, FAT32

Bien que les fichiers audio soient conformes aux normes susmentionnées, la lecture peut s'avérer impossible en fonction des types et conditions du support ou du périphérique.

Ordre de lecture du fichier audio

Dans l'exemple de l'arborescence de dossiers/ fichiers présentée ci-après, les fichiers sont lus dans l'ordre de ① à ⑩.

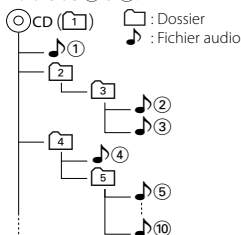

Un manuel en ligne concernant les fichiers audio est disponible sur le site, à l'adresse: www.kenwood.com/cs/ce/audiofile/. Ce manuel en ligne fournit des informations détaillées et des remarques qui n'apparaissent pas dans le présent manuel. N'oubliez pas de lire également le manuel en ligne.

À propos des fichiers vidéo

Fichiers vidéo acceptables

MPEG1, MPEG2, DivX

Extensions

mpg, mpeg, m1v, m2v, divx, div, avi

Supports acceptables

CD-R/RW/ROM, DVD±R/RW, périphérique USB de stockage de masse, iPod avec KCA-iP240V

Les disques acceptables, les formats de disques, le système de fichiers de périphérique USB, les noms de fichiers et de dossiers sont identiques à ceux des fichiers audio. Voir <À propos des fichiers audio>.

À propos des fichiers d'image

- **Fichiers d'image acceptables**
JPEG
- **Extensions**
jpg, jpeg
- **Supports acceptables**
CD-R/RW/ROM, DVD±R/RW, périphérique USB de stockage de masse

Les disques acceptables, les formats de disques, le système de fichiers de périphérique USB, les noms de fichiers et de dossiers sont identiques à ceux des fichiers audio. Voir <À propos des fichiers audio>.

iPod/iPhone pouvant être connectés à cet appareil

Made for

- iPod nano (1st generation)
- iPod nano (2nd generation)
- iPod nano (3rd generation)
- iPod nano (4th generation)
- iPod nano (5th generation)
- iPod classic
- iPod with video
- iPod touch (1st generation)
- iPod touch (2nd generation)

Works with



iPhone
4GB 8GB 16GB



iPhone 3G
8GB 16GB



iPhone 3GS
16GB 32GB

- Logiciel de mise à jour iPod/iPhone à la version la plus récente.
- A partir de cet appareil, vous pouvez commander un iPod/iPhone en connectant un iPod/iPhone (produit commercial) à un connecteur Dock à l'aide d'un câble de connexion iPod accessoire (KCA-IP240V). Le terme "iPod" qui apparaît dans ce manuel fait référence à l'iPod/iPhone connecté avec le câble KCA-IP240V (accessoire en option).
- En branchant votre iPod/iPhone à cet appareil à l'aide d'un câble de connexion iPod accessoire (KCA-IP240V), vous pouvez alimenter votre iPod/iPhone, ainsi que le charger, pendant que vous écoutez de la musique. Cependant, cet appareil doit être sous tension.



- Si vous démarrez la lecture après avoir connecté l'iPod, la musique qui a été lue par l'iPod est jouée en premier.
Dans ce cas, "RESUMING" s'affiche sans afficher de nom de dossier, etc. En changeant l'élément de recherche, le titre correct, etc. s'affichera.
- Quand l'iPod est connecté à cet appareil, "KENWOOD" ou "✓" s'affiche sur l'iPod pour indiquer que vous ne pouvez pas utiliser l'iPod.

A propos du périphérique USB

- Dans ce manuel, le mot "périphérique USB" est utilisé pour désigner les mémoires flash et les lecteurs audio numériques qui possèdent des prises USB.
- Lorsque le périphérique USB est connecté à cet appareil, il peut être rechargé, à condition que cet appareil soit alimenté.
- Installez le périphérique USB là où il ne vous gênera pas dans la conduite de votre véhicule.
- Vous ne pouvez pas connecter de périphérique USB au moyen d'un hub USB et d'un lecteur multi-cartes.
- Faites des sauvegardes des fichiers audio utilisés avec cet appareil. Les fichiers peuvent être effacés en fonction des conditions de fonctionnement du périphérique USB.
Aucune compensation ne sera accordée pour les dommages résultant de l'effacement des données enregistrées.
- Aucun périphérique USB n'est fourni avec cet appareil. Vous devez acheter un périphérique USB disponible dans le commerce.
- Il est recommandé d'utiliser le CA-U1EX (en option) lors de la connexion du périphérique USB.
Si un câble autre que le câble USB compatible est utilisé, la lecture normale n'est pas garantie.
Connecter un câble dont la longueur totale est supérieure à 5 m peut entraîner une anomalie de lecture.

Synchroniseurs TV pouvant être connectés à cet appareil

- KTC-D500E
- KTC-V300E
- KTC-V301E

Codes de région dans le monde

Les lecteurs DVD reçoivent un code de région suivant le pays ou la région de distribution comme illustré sur la carte suivante.

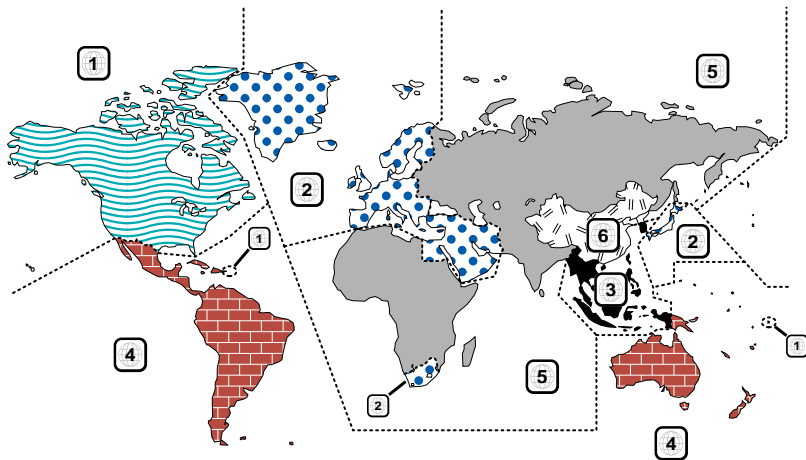

Marques des disques DVD

Symbole	Description
	Indique un numéro de région. Les disques qui possèdent cette marque peuvent être lus avec n'importe quel lecteur DVD.
	Indique le nombre de langues audio enregistrées. Un total de 8 langues peuvent être enregistrées pour un film. Vous pouvez sélectionner une langue préférée.
	Indique le nombre de langues sous-titrées enregistrées. Un total de 32 langues peuvent être enregistrées.
	Si un DVD possède des scènes prises sous plusieurs angles, vous pouvez sélectionner un angle préféré.
	Indique le type d'écran pour l'image. La marque de gauche indique qu'une image large (16:9) est affichée sur un écran de téléviseur standard (4:3) avec une bande noire en haut et en bas de l'écran (boîte aux lettres).

Marques de fonctionnement réglementaires

Avec ce DVD, certaines fonctions de cet appareil, comme la fonction de lecture, peuvent être restreintes suivant l'endroit où le DVD est lu. Si tel est le cas, les marques suivantes apparaîtront à l'écran. Pour de plus amples informations, reportez-vous au manuel du disque.



Disques avec durée d'utilisation limitée

Ne laissez pas de disques dont la durée d'utilisation est limitée à l'intérieur de cet appareil. Si vous chargez un disque qui est déjà périmé, il se peut que vous ne puissiez pas le sortir de l'appareil.

Comment lire ce manuel

Ce manuel fait appel à des illustrations pour expliquer le fonctionnement.

Les affichages et les panneaux montrés dans ce manuel sont des exemples utilisés pour fournir des explications claires du fonctionnement. C'est pourquoi, il est possible que ceux-ci soient différents des affichages ou des panneaux réels utilisés, ou la disposition de certains affichages peut être différente.

Sélection d'un élément de l'écran

Sélectionnez et choisissez un élément de l'écran.

Sélectionnez l'élément en touchant la touche sur l'écran.

Pression courte

Appuyez sur la touche, décrite par .

Changements de l'écran

À chaque opération, l'écran change dans l'ordre indiqué ici.

▼ : Continue à la ligne suivante.

● : Se termine ici.

Continue à la page suivante

Les instructions continuent sur la page suivante.

Veillez à bien tourner la page pour obtenir le reste des instructions.

Écran de commande de la source

Passé à l'écran de commande de la source permettant d'utiliser diverses fonctions.

1 Affichez l'écran de commande de la source

Reportez-vous à la section <Comment afficher l'écran de commande de la source>.

2 Fonctionnement sur l'écran de commande de la source



[FM] Passe à la bande FM1/2/3.

[AM] Passe à la bande AM.

[◀◀], [▶▶] Syntonise une station de radio. Utilisez la touche [SEEK] pour modifier la fréquence.

Multifonctions



[Mono] Sélectionne la réception en Mono.

[SEEK] Passe au mode de recherche.

Le mode change dans l'ordre suivant à chaque pression de la touche.

Affichage	Réglage
"AUTO1"	Syntonise automatiquement sur une station offrant une bonne réception.
"AUTO2"	Syntonise les stations en mémoire les unes après les autres.
"MANU"	Commute sur la fréquence suivante manuellement.

3 Stockez en mémoire



Continuez de toucher jusqu'à ce que les numéros de mémoire apparaissent.

Page suivante ►

L'exemple d'opération ci-dessus avec la marque diffère de l'opération réelle.



Icône fonction

Les icônes qui représentent les fonctions disponibles sont présentées ci-dessous.

- DVD-VIDEO : Fonction de lecture DVD-VIDÉO.
- DVD-VR : Fonction de lecture DVD-VR.
- Video CD : Fonction de lecture Vidéo CD.
- CD : Fonction de lecture CD (CD-DA).
- Audio File : Fonction de lecture de fichiers audio.
- MPEG : Fonction de lecture de fichiers MPEG.
- DivX : Fonction de lecture de fichiers DivX.
- JPEG : Fonction de lecture de fichiers JPEG.
- Disc : Fonction de support pour disque (DVD, CD).
- USB : Fonction de périphérique USB.
- FM : Fonction de réception FM.

Appuyer 2 secondes ou plus

Appuyer sur la touche, marquée 2 sec., pendant 2 secondes ou plus.

Indique qu'il faut appuyer et maintenir la touche jusqu'à ce que l'opération démarre ou que l'écran change.

L'exemple de gauche indique qu'il faut appuyer sur la touche pendant 2 secondes.

Autres marques



Des précautions importantes sont décrites pour empêcher toute blessure etc.



Des instructions spéciales, des explications supplémentaires, des limitations et des pages de référence sont décrites.



Les précautions générales et les pages de référence sont indiquées sur l'élément.



La valeur initiale de chaque configuration est indiquée.

Fonctions des touches du panneau avant

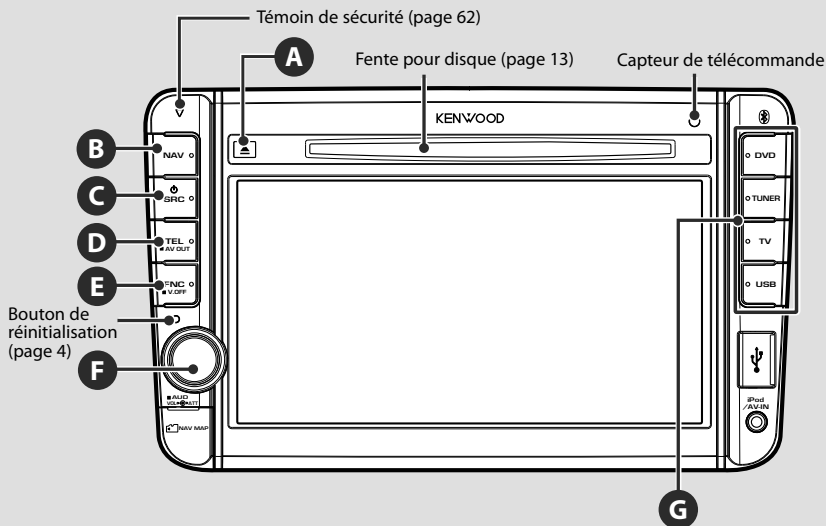

1 sec. : Appuyer pendant plus de 1 seconde

- A** Éjecte le disque.

- B** Affiche l'écran de navigation.
Une fois que l'écran de navigation a déjà été affiché, il passe à l'écran de la source actuellement sélectionnée.

- C** Met l'appareil sous tension.
Affiche l'écran de sélection de source. – [12](#)
1 sec. Éteint l'appareil.

- D** Écran de la commande mains libres activé/désactivé.
1 sec. Change la source émise à travers la borne de AV OUTPUT.

- E**
 - En regardant l'écran de lecture d'une source visuelle
Affiche l'écran de commande facile. – [17](#)
 - En regardant l'écran de navigation
Affiche l'écran de commande à l'écran. – [41](#)
 - En regardant un écran autre que les précédents
Fonction de basculement entre écrans activée/désactivée.
– [11](#)**1 sec.** Éteint l'affichage.*¹



*¹ La fonction de la touche [FNC] peut être modifiée pour être associée à la fonction Affichage désactivé. Reportez-vous à la section <Interface utilisateur> (page 59).

- F** Réglage du volume. (Tourner la molette vers la gauche ou vers la droite.)

Diminution du volume activée/désactivée. (Appuyer sur la molette.)

1 sec. Affiche l'écran de commande de la tonalité.*2 → 55



*2 Dans certaines conditions, il est possible que l'affichage ne passe pas à l'écran de commande de la tonalité.

*3 La touche [TV] peut être assignée à la source [VIDEO1] et la touche [USB] à la source [iPod]. Pour savoir comment assigner une touche à une source, reportez-vous à la section <Interface utilisateur> (page 59).

- G** Permet de passer à la source sélectionnée.*3

Fonction de basculement entre écrans

Le basculement entre l'écran de navigation et l'écran de commande de la source fonctionne en touchant une fois l'écran.

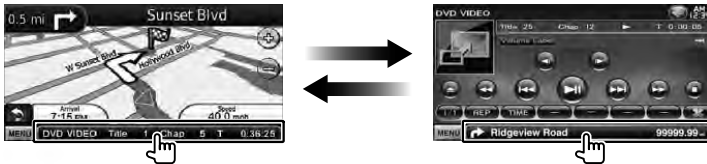

Branchement d'un dispositif externe à la prise AV-IN

Il est recommandé d'utiliser le câble CA-C3AV en option pour raccorder un lecteur externe. Lors du raccordement, veillez à intégrer le noyau de ferrite fourni avec cet appareil pour éviter tout parasite électromagnétique. Si un frottement peut se produire au niveau du noyau de ferrite, enveloppez-le avec le rembourrage de protection prévu à cet effet (accessoire de cet appareil).

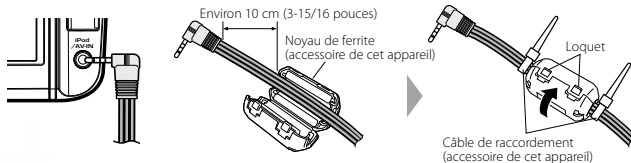

Démarrage

Comment afficher l'écran de navigation

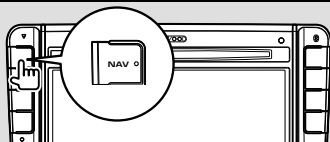

L'écran de navigation apparaît.



- Pour comprendre comment installer et utiliser la fonction de navigation, reportez-vous au mode d'emploi de la navigation.

Comment sélectionner la source

Les sources peuvent être sélectionnées à partir de l'écran de sélection de la source.

Écran de sélection de la source



Comment afficher l'écran de sélection de la source

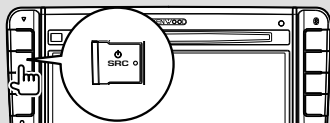

L'écran de sélection de la source apparaît.

Touchez l'icône de la touche.

Utilisez **▲** ou **▼** pour tourner la page.

Comment sélectionner la source à l'aide d'une seule touche

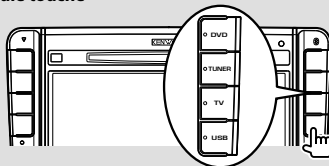

- La touche [TV] peut être assignée à la source [VIDEO1] et la touche [USB] à la source [iPod]. Pour savoir comment assigner une touche à une source, reportez-vous à la section <Interface utilisateur> (page 59).

Pour savoir comment faire fonctionner chaque source, reportez-vous aux pages suivantes.

- DVD-VIDÉO/ DVD-VR/ Vidéo CD ➔ Page 18
- CD ➔ Page 23
- Disques de fichiers audio/ fichiers vidéo/ fichiers image ➔ Page 23
- iPod ➔ Page 29
- USB ➔ Page 23
- TUNER ➔ Page 32
- TV ➔ Page 36



- Pour les supports disque, iPod et USB, l'entrée est commutée sur la source lors de la configuration des supports ou du périphérique.

Comment configurer un support / un périphérique

■ Supports disque

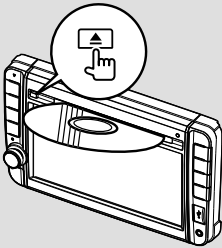

Si un disque est déjà inséré, il est éjecté en appuyant sur la touche [▲].

■ iPod

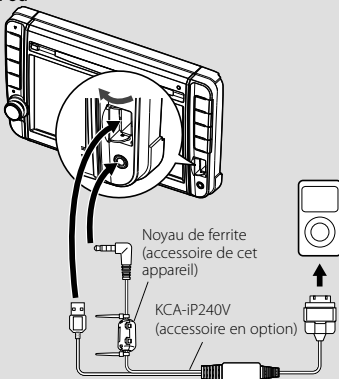

Le KCA-iP240V (accessoire en option) est nécessaire pour pouvoir connecter un iPod. Lors du raccordement, veillez à intégrer le noyau de ferrite fourni avec cet appareil pour éviter tout parasite électromagnétique (page 11).

Pour déconnecter l'iPod, arrêtez la lecture en appuyant sur la touche [▶||] de l'écran de commande de la source, puis déconnectez l'iPod. Reportez-vous à la section <Écran de commande de la source> (page 30).

■ Périphérique USB

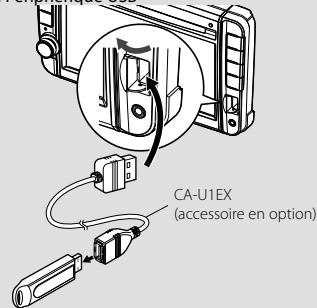

Le CA-U1EX (accessoire en option) est nécessaire pour pouvoir connecter un périphérique USB.

Pour déconnecter le périphérique USB, appuyez sur la touche [▲] de l'écran de commande de la source, puis déconnectez le périphérique USB. Reportez-vous à la section <Écran de commande de la source> (page 23).



- La lecture démarre automatiquement après avoir configuré les supports ou le périphérique.

■ Carte microSD

Cette fente pour carte microSD est utilisée pour mettre le système de navigation à niveau. Pour savoir comment mettre le système de navigation à niveau, veuillez consulter le mode d'emploi du système de navigation.

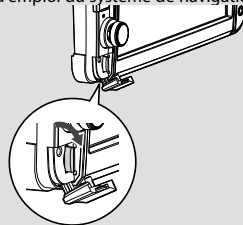

Insertion de la carte microSD

Tenez la carte microSD étiquette vers la gauche et partie à encoches vers le haut, puis insérez-la dans la fente jusqu'à entendre un "clic".

Retrait de la carte microSD

Poussez sur la carte microSD jusqu'à entendre un "clic", puis retirez votre doigt de la carte. La carte se débloque de sorte que vous puissiez la retirer avec vos doigts.

Fonctionnement de base

Comment afficher l'écran de commande de la source

Sur l'écran de commande de la source, vous pourrez trouver toutes les touches de commande de la source sélectionnée.

Écran de commande de la source



- Pour savoir comment utiliser chaque touche, reportez-vous aux pages de fonctionnement de chaque source.

Comment afficher l'écran de commande de la source

- En regardant l'écran de navigation



L'écran de commande de la source apparaît.



- L'écran repassera à l'écran de navigation en touchant la même partie de l'écran de commande de la source.

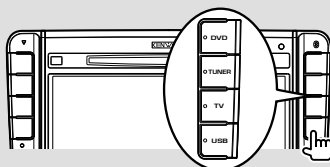

L'écran de commande de la source apparaît.

- En regardant l'écran de lecture d'une source visuelle

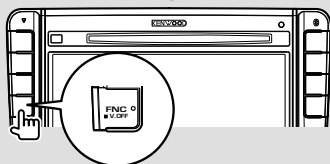

L'écran de commande de la source apparaît.

Comment afficher l'écran du menu du haut

L'écran du menu du haut permet d'accéder à toutes les fonctions. À partir de cet écran, vous pouvez accéder à l'écran de fonctionnement de la source, ainsi qu'au menu de plusieurs configurations.

Écran du menu du haut



Comment afficher l'écran du menu du haut



Appuyez sur la touche [MENU] d'un écran.



L'écran du menu du haut apparaît.

Touches de l'écran du menu du haut

- [NAV] Passe à l'écran de navigation.
- [SRC] Passe à l'écran de commande de la source de la source sélectionnée. L'icône de cette touche varie en fonction de la source sélectionnée.
- [TEL] Passe à l'écran principal Mains libres. (page 44)
- [NAV SETUP] Affiche le menu de configuration de la navigation.
Pour savoir comment configurer le système de navigation, veuillez vous reporter au mode d'emploi correspondant.
- [SRC SETUP] Affiche l'écran du menu de configuration. (page 57)
- [TEL SETUP] Affiche l'écran de configuration du système mains libres. (page 48)
- [SRC SELECT] Affiche l'écran de sélection de la source. (page 12)
- [AUDIO] Affiche l'écran du menu de commande audio. (page 54)
- [THEME] Le thème d'écran change chaque fois que cette touche est actionnée.

Les touches de la liste ci-dessous sont communes à beaucoup d'écrans.

- [MENU] Affiche l'écran du menu du haut.
- [FUNCTION BAR] Ouvre la barre de fonctions. Les touches indiquées ci-après s'affichent.
 - [SOURCE] Affiche l'écran de la source actuellement sélectionnée.
 - [AUDIO] Affiche l'écran du menu de commande audio. (page 54)
 - [CONFIG] Affiche l'écran du menu de configuration. (page 57)
 - [CLOSE] Ferme la barre de fonctions.

Fonctionnement sur l'écran de lecture de sources visuelles

En regardant les sources visuelles, le fonctionnement de base peut être activé en touchant l'écran.

L'écran dispose de 4 zones fonctionnelles. La fonction de chaque zone varie selon les sources. (Certaines zones sont indisponibles pour certains sources.)

Écran de lecture d'une source visuelle



Fonctionnement de base de chaque zone

- 1 Recherche inversée.
- 2 Affiche l'écran de commande du menu (source DVD-VIDÉO, DVD-VR), les touches de commande d'image (sources contenant des fichiers d'image), ou les touches de commande du zoom (Vidéo CD).
Passe à la bande TV.
- 3 Recherche avant.
- 4 Affiche/ Efface l'écran d'information de la source.*



- Pour la fonction de chaque zone tactile, reportez-vous aux pages de chacune des sources.

* Écran d'information de la source



- Les informations affichées sont effacées automatiquement au bout d'environ 5 secondes.

Comment afficher l'écran de lecture

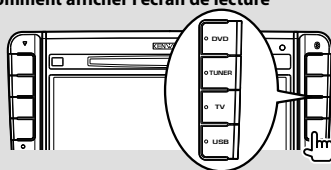

L'écran de lecture d'une source visuelle apparaît.



- L'écran de lecture peut s'afficher directement en touchant l'icône de la source sur l'écran de sélection de la source.

Comment afficher l'écran de commande facile

Les touches de fonctionnement de base de la source sélectionnée peuvent être affichées sur l'écran de lecture des sources visuelles de manière à pouvoir commander la source sans changer d'écran.

Écran de commande facile



Touches de l'écran de commande facile

[▼] Change la fonction comme suit, en appuyant sur la touche [▼].

[SCRN] Affiche l'écran de commande de l'écran (page 41).

[TEL] Passe à l'écran principal Mains libres (page 44).

[◀◀], [▶▶], [◀◀], [▶▶], [■], [▶▶ II]

Touches de commande de la source. Les touches varient selon la source. Reportez-vous aux pages de fonctionnement de chaque source.

En regardant la source visuelle

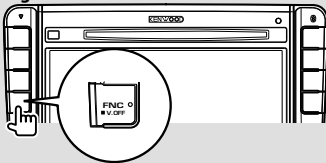

L'écran de commande facile apparaît.



- L'écran de commande facile est masqué lorsque vous touchez la partie centrale de l'écran.

Lecture de DVD/Vidéo CD

Il est possible de lancer la lecture d'un DVD/Vidéo CD de différentes manières.

Écran de lecture

Les fonctions de base sont disponibles même quand l'écran de lecture est affiché.

1 Affichez l'écran de lecture

Reportez-vous à la section <Fonctionnement sur l'écran de lecture de sources visuelles> (page 16).

2 Fonctionnement sur l'écran de lecture



- 1, 3 **DVD-VIDEO** Recherche un chapitre.
- DVD-VR** Recherche un chapitre.
- VideoCD** Sélectionne une scène (lorsque le PBC est activé) ou une piste (lorsque celui-ci est désactivé).
- 2 **DVD-VIDEO** Affiche l'écran de commande du menu 1 (page 20).
- DVD-VR** Affiche l'écran de commande du menu (page 21).
- VideoCD** Affiche l'écran de commande du zoom (page 22).
- 4 Affiche/Efface l'écran d'information de la source.



- Les informations affichées sont effacées automatiquement au bout d'environ 5 secondes.

Écran de commande facile

Affiche les touches de fonctionnement de base à l'écran.

1 Affichez l'écran de commande facile

Reportez-vous à la section <Comment afficher l'écran de commande facile> (page 17).

2 Fonctionnement sur l'écran de commande facile

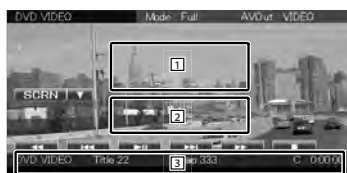

- 1, 2 Passe à l'écran de lecture.
- 3 Affiche l'écran de commande de la source.
- [<<<], [>>>] Avance rapide ou retour rapide. Chaque pression sur cette touche permet de changer la vitesse (2 fois plus vite, 3 fois plus vite ou normale).
- [<<<], [>>>]
- DVD-VIDEO** Recherche un chapitre.
- DVD-VR** Recherche un chapitre.
- VideoCD** Sélectionne une scène (lorsque le PBC est activé) ou une piste (lorsque celui-ci est désactivé).
- Arrête la lecture. Si vous appuyez deux fois sur cette touche, le disque sera lu depuis le début la prochaine fois que vous en lancerez la lecture.
- [>>>] Lit ou effectue une pause.

Écran de commande de la source

Passé à l'écran de commande de la source permettant d'utiliser diverses fonctions de lecture.

1 Affichez l'écran de commande de la source

Reportez-vous à la section <Comment afficher l'écran de commande de la source> (page 14).

2 Fonctionnement de l'écran de commande de la source



[▶||] Lit ou effectue une pause.

[■] Arrête la lecture.

Si vous appuyez deux fois sur cette touche, le disque sera lu depuis le début la prochaine fois que vous en lancerez la lecture.

[▲] Éjecte un disque.

[◀◀], [▶▶] Avance rapide ou retour rapide.

Chaque pression sur cette touche permet de changer la vitesse (2 fois plus vite, 3 fois plus vite ou normale).

[|◀◀], [▶▶|]

DVD-VIDEO Recherche un chapitre.

DVD-VR Recherche un chapitre.

VideoCD Sélectionne une scène (lorsque le PBC est activé) ou une piste (lorsque celui-ci est désactivé).

[◀|], [▶|] **DVD-VIDEO**, **DVD-VR** Avance ou retour lent.

[■] Passe à l'écran de lecture.

[1] Affichage des informations
Affichage du titre.

"Title" Affichage du numéro de titre

"Chap" Affichage du numéro de chapitre

"Scene"/ "Track" Affichage du numéro de scène/piste

"▶" Affichage du mode de lecture

"T"/ "C"/ "R"/ "P" Affichage du temps de lecture

Utilisez la touche [TIME] pour modifier l'affichage du temps de lecture.

[◀◀] Lorsque ◀◀ s'affiche, vous pouvez faire défiler l'affichage du texte en le touchant.

Multifonctions



[■] Ferme la barre multifonctions.

[◀◀] Ouvre la barre multifonctions.

DVD-VIDEO

[REP] Passe d'une opération de Répétition de lecture à une autre dans la séquence suivante. Répétition du titre, Répétition du chapitre, Répétition désactivée

[TIME] Passe d'un affichage de durée de lecture à un autre dans la séquence suivante. Chapitre ("C"), Titre ("T"), titres restants ("R")

DVD-VR

[REP] Passe d'une opération de Répétition de lecture à une autre dans la séquence suivante. Répétition du titre, Répétition désactivée

[TIME] Passe d'un affichage de durée de lecture à un autre dans la séquence suivante. Titre ("T"), titres restants ("R")

[PLST] Passe du mode d'origine au mode de liste de lecture.

VideoCD

[REP] Passe d'une opération de Répétition de lecture à une autre dans la séquence suivante. Répétition de la piste, Répétition désactivée (Disponible lorsque le PBC est désactivé)

[TIME] Passe d'un affichage de durée de lecture à un autre dans la séquence suivante. Piste ("P"), disques restants ("R") (fonctionne seulement lorsque la fonction PBC est désactivée)

[PBC] Active ou désactive le PBC. (uniquement si un VCD de version 2.0 est utilisé)

Menu Disque DVD-VIDÉO

Sélectionne une option parmi le menu Disque DVD-VIDÉO.

1 Affichez l'écran de lecture

Reportez-vous à la section <Fonctionnement sur l'écran de lecture de sources visuelles> (page 16).

2 Affichez l'écran de commande du menu 1



3 Fonctionnement sur l'écran de commande du menu 1



[Menu] Appelle le menu.

[Next] Affiche l'écran de commande du menu 2.

[◀], [▶], [▲], [▼] Sélectionne une option du menu.

[Enter] Entre dans votre sélection du menu.

[Return] Retourne à l'écran de menu précédent.

[Top] Affiche le menu du haut.

[Highlight] Commande de surbrillance.

[Exit] Quitte l'écran de commande du menu 1.

4 Fonctionnement sur la commande de surbrillance

La commande de surbrillance vous permet de commander le menu DVD en appuyant sur la touche du menu, directement sur l'écran.



- Toucher la partie centrale du moniteur permet également d'activer la commande de surbrillance.
- Pour annuler la commande de surbrillance, appuyez sur la touche [FNC].
- La commande de surbrillance est effacée automatiquement au bout d'environ 10 secondes.

5 Fonctionnement sur l'écran de commande du menu 2



[Previous] Affiche l'écran de commande du menu 1.

[Angle] Change l'angle de l'image.

[SUB] Change la langue des sous-titres.

[Audio] Change la langue audio.

[Zoom] Affiche l'écran de commande du zoom.

[Exit] Quitte l'écran de commande du menu 2.

6 Fonctionnement sur l'écran de commande du zoom



[Zoom] Change la proportion du zoom sur 4 niveaux (2 fois, 3 fois, 4 fois ou désactivé) chaque fois qu'on le touche.

[◀], [▶], [▲], [▼] Fait défiler l'écran dans le sens où vous le touchez.

[Return] Retourne à l'écran de commande du menu 2.

[Exit] Quitte l'écran de commande du zoom.



[Zoom] Change la proportion du zoom sur 4 niveaux (2 fois, 3 fois, 4 fois ou désactivé) chaque fois qu'on le touche.

[◀], [▶], [▲], [▼] Fait défiler l'écran dans le sens où vous le touchez.

[Return] Retourne à l'écran de commande du menu.

[Exit] Quitte l'écran de commande du zoom.

Commande du menu DVD-VR

Sélectionne une option parmi le menu Disque DVD-VR.

1 Affichez l'écran de lecture

Reportez-vous à la section <Fonctionnement sur l'écran de lecture de sources visuelles> (page 16).

2 Affichez l'écran de commande du menu



3 Fonctionnement sur l'écran de commande du menu



[Zoom] Affiche l'écran de commande du zoom.

[SUB] Change la langue des sous-titres.

[Audio] Change la langue audio.

[Exit] Quitte l'écran de commande du menu.

4 Fonctionnement sur l'écran de commande du zoom



Commande du zoom du Vidéo CD

Affiche un écran VCD élargi.

1 Affichez l'écran de lecture

Reportez-vous à la section <Fonctionnement sur l'écran de lecture de sources visuelles> (page 16).

2 Affichez l'écran de commande du zoom



3 Fonctionnement sur l'écran de commande du zoom



[Zoom] Change la proportion du zoom sur 2 niveaux (2 fois ou désactivé) chaque fois qu'on le touche.

[◀], [▶], [▲], [▼] Fait défiler l'écran dans le sens où vous le touchez.

[Exit] Quitte l'écran de commande du zoom.

Pour écouter un disque musical/fichier audio & Pour regarder un fichier vidéo/fichier d'image

Vous pouvez rappeler plusieurs écrans de commande pendant la lecture d'un CD, d'un fichier audio, d'un fichier vidéo ou d'un fichier d'image.



- Reportez-vous à la section <Liste des disques lisibles> (page 5) pour connaître les disques lisibles.
- Reportez-vous à la section <À propos des fichiers audio> (page 5), <À propos des fichiers vidéo> (page 5) ou <À propos des fichiers d'image> (page 6) pour connaître les fichiers lisibles.

Écran de commande de la source

Passé à l'écran de commande de la source permettant d'utiliser diverses fonctions de lecture.

1 Affichez l'écran de commande de la source

Reportez-vous à la section <Comment afficher l'écran de commande de la source> (page 14).

2 Fonctionnement de l'écran de commande de la source



[▶||] Lit ou effectue une pause.

[■] [Disc] Arrête la lecture.

Si vous appuyez deux fois sur cette touche, le disque sera lu depuis le début la prochaine fois que vous en lancerez la lecture.

[▲] [Disc] Éjecte le disque.

[USB] Désactive le périphérique USB.

Quand la mention "No Device" (Aucun périphérique) apparaît, le périphérique USB peut être enlevé en toute sécurité. Si vous souhaitez vous servir à nouveau du périphérique USB connecté, appuyez à nouveau sur cette touche.

[◀◀], [▶▶] [CD], [Audio File], [MPEG/DiVx]

Avance rapide ou retour rapide.

[◀◀], [▶▶] Sélectionne un(e) piste/fichier.

[▶], [▶] [Audio File], [MPEG/DiVx], [JPEG]

Sélectionne un dossier.

[List] [Audio File], [MPEG/DiVx], [JPEG]

Affiche la liste des dossiers ou la liste de lecture. (page 24)

[▶] Passe à l'écran de lecture.

[1] Affichage des informations

[CD] Sélectionne le texte du disque ou le texte de la piste.

[Audio File], [MPEG/DiVx], [JPEG]

Sélectionne le nom de dossier, le nom de fichier, le titre, le nom de l'artiste ou le nom de l'album.

"Track" Affichage du numéro de piste

" " Affichage du numéro de dossier

" " Affichage du numéro de fichier

"### / ####" Affichage du nombre total de fichiers dans le dossier et du numéro de fichier

"▶" Affichage du mode de lecture

"P"/"R" Affichage du temps de lecture. Utilisez la touche [TIME] pour modifier l'affichage du temps de lecture.

[◀] Lorsque ◀ s'affiche, vous pouvez faire défiler l'affichage du texte en le touchant.

Multifonctions



[1/2] Passe à l'affichage multifonctions.

[■] Ferme la barre multifonctions.

[▶] Ouvre la barre multifonctions.



[REP] Répète la piste en cours de lecture.

[RDM] Démarre ou arrête la lecture aléatoire (pour lire les morceaux dans un ordre aléatoire).

Page suivante ▶

[TIME] Fait passer l'affichage du temps de lecture de Piste ("P") à Temps restant sur le disque ("R").

 **Audio File**  **MPEG/DivX**  **JPEG**

[REP] Répète le fichier ou les données en cours de lecture.

[FREP] Répète le morceau ou les données du dossier en cours de lecture.



[RDM] Démarre ou arrête la lecture aléatoire (pour lire les fichiers du dossier ouvert dans un ordre aléatoire).

Fonction non disponible si tous les fichiers sont des fichiers d'image.

[4Line]/ [2Line] Change le nombre de lignes affichées dans l'affichage d'information.



[FOLD]/ [FLIST] Affiche la liste des dossiers.

[PLIST]  **Audio File** dans  **USB**
Affiche la liste de lecture.

[SLIDE]  **Audio File**,  **JPEG**
Affiche les images situées dans le dossier en cours de lecture les unes après les autres. S'il n'y a pas d'image dans le dossier en cours de lecture, c'est l'arrière plan initial qui est affiché.

Pour en savoir plus sur la configuration du temps d'affichage des images, reportez-vous à la section <Configuration du disque> (page 74) ou <Configuration USB> (page 75).

[INFO]  **Audio File** Affiche l'information relative au morceau (comme le tag et la propriété du contenu) du fichier audio en cours de lecture.

 **MPEG/DivX**,  **JPEG** Affiche l'information relative au morceau en cours de lecture.

[LINK]  **Audio File** dans  **USB** Cherche un autre morceau de l'artiste sélectionné. Reportez-vous à la section <Recherche de lien> (page 26).

[Device]  **USB** Sélectionne le dispositif USB connecté (ou une partition). Reportez-vous à la section <Sélection du périphérique USB> (page 25).

Sélection de liste

Liste des dossiers Recherche les dossiers et les fichiers Audio/ Vidéo/ Image stockés dans les supports et les dispositifs, en respectant la hiérarchie.

Liste de lecture: Donne la liste des morceaux contenus dans le dispositif USB et effectue la recherche.

1 Affichez l'écran de commande de la source

Reportez-vous à la section <Écran de commande de la source> (page 23).

2 Démarrez la sélection de liste





- Pour afficher la liste des dossiers utilisés auparavant ou la liste de lecture, toucher [List].

3 Sélectionnez un fichier

Liste des dossiers  **Disc/USB**



- Appuyez sur cette touche pour ouvrir le dossier et lire les fichiers qu'il contient.
- [◀]** Lorsque  s'affiche, vous pouvez faire défiler l'affichage du texte en le touchant.
- [↑ ROOT]** Retourne au niveau supérieur de la hiérarchie.
- [↑ UP]** Remonte d'un niveau de la hiérarchie.
- [↑ TOP]**  Retourne au dossier parent.
- [▶ CUR]** Affiche le dossier en cours de lecture.
- [CTRL]** Revient à l'écran de commande de la source.

Liste de lecture Audio File dans USB



- 1 Passe au niveau inférieur de la catégorie.
- [◀] Lorsque ◀ s'affiche, vous pouvez faire défiler l'affichage du texte en le touchant.
- [▶ ALL] Donne la liste de tous les morceaux dans la catégorie sélectionnée.
- [⬆ UP] Passe au niveau supérieur de la catégorie.
- [⬆ TOP] Retourne à la catégorie du haut.
- [≡ CUR] Affiche la catégorie en cours de lecture.
- [CTRL] Revient à l'écran de commande de la source.

Fait défiler jusqu'à la position de l'initiale spécifiée



Fait défiler jusqu'à l'initiale sélectionnée.

Sélection du périphérique USB

Sélectionne le dispositif USB connecté (ou une partition).

- 1 Affiche l'écran de commande de la source
Reportez-vous à la section <Écran de commande de la source> (page 23).
- 2 Affiche l'écran de sélection du périphérique USB



- 3 Sélectionnez un périphérique USB



- 1 Sélectionne un dispositif ou une partition.
- [⬆ UP] Revient à l'écran de sélection de périphérique.
- [◀] Lorsque ◀ s'affiche, vous pouvez faire défiler l'affichage du texte en le touchant.
- [CTRL] Revient à l'écran de commande de la source.

Recherche de lien (fichier audio dans USB)

Recherche un autre morceau de l'artiste sélectionné.

1 Affichez l'écran de commande de la source

Reportez-vous à la section <Écran de commande de la source> (page 23).

2 Démarrez la recherche de lien



3 Sélectionnez une chanson



- 1 Lit le morceau qui a été touché.
- [◀] s'affiche, vous pouvez faire défiler l'affichage du texte en le touchant.
- [TOP] Retourne à la catégorie du haut.
- [CUR] Affiche la catégorie en cours de lecture.
- [CTRL] Revient à l'écran de commande de la source.

Fait défiler jusqu'à la position de l'initiale spécifiée



Fait défiler jusqu'à l'initiale sélectionnée.

Écran de lecture (fichier vidéo, fichier image)

Les fonctions de base sont disponibles même quand l'écran de lecture est affiché.

1 Affichez l'écran de lecture

Reportez-vous à la section <Fonctionnement sur l'écran de lecture de sources visuelles> (page 16).

2 Fonctionnement sur l'écran de lecture



- 1, 3 Recherche un fichier.
- 2 Affiche l'écran de commande de l'image (page 27).
- Affiche l'écran de commande du menu (page 28).
- 4 Affiche/ Efface l'écran d'information de la source.



- Les informations affichées sont effacées automatiquement au bout d'environ 5 secondes. De plus, les informations peuvent être affichés automatiquement quand elles sont mises à jour.

Écran de commande facile (fichier vidéo, fichier image)

Affiche les touches de fonctionnement de base à l'écran.

1 Affichez l'écran de commande facile

Reportez-vous à la section <Comment afficher l'écran de commande facile> (page 17).

2 Fonctionnement sur l'écran de commande facile



[1], [2] Passe à l'écran de lecture.

[3] Affiche l'écran de commande de la source.

[◀▶], [▶▶] [JPEG, MPEG/DVX]

Avance rapide ou retour rapide.

[◀◀], [▶▶] Recherche un fichier.

Pendant le diaporama des images, utilisez ces touches pour chercher un fichier audio.

[■] [Disc] Arrête la lecture.

Si vous appuyez deux fois sur cette touche, le disque sera lu depuis le début la prochaine fois que vous en lancerez la lecture.

[▶||] Lit ou effectue une pause.

Commande d'image

Réglage de l'affichage des images.

1 Affichez l'écran de lecture

Reportez-vous à la section <Fonctionnement sur l'écran de lecture de sources visuelles> (page 16).

2 Affichez l'écran de commande de l'image



3 Réglez l'affichage des images



[↑↓] Remet l'image à l'horizontale.

[↶] Tourne dans le sens inverse des aiguilles d'une montre.

[↷] Tourne dans le sens des aiguilles d'une montre.

[Exit] Termine la commande d'image.

Commande du menu Film

Sélectionne une option parmi le menu Film.

1 Affichez l'écran de lecture

Reportez-vous à la section <Fonctionnement sur l'écran de lecture de sources visuelles> (page 16).

2 Affichez l'écran de commande du menu



3 Fonctionnement sur l'écran de commande du menu



[SUB] Change la langue des sous-titres.

[Audio] Change la langue audio.

[Exit] Quitte l'écran de commande du menu.

Commande d'iPod

Vous pouvez contrôler et écouter des morceaux qui se trouvent dans votre iPod en connectant un iPod à cet appareil à l'aide du câble KCA-iP240V (accessoire en option). Vous pouvez aussi afficher des contenus vidéo sur cet appareil quand vous connectez un iPod avec vidéo.

Écran de lecture

Les fonctions de base sont disponibles même quand l'écran de lecture est affiché.

1 Affichez l'écran de lecture

Reportez-vous à la section <Fonctionnement sur l'écran de lecture de sources visuelles> (page 16).

2 Fonctionnement sur l'écran de lecture



- 1, 3 Sélectionne le morceau/la vidéo.
- 2 Non effectif
- 4 Affiche/Efface l'écran d'information de la source.



- Les informations affichées sont effacées automatiquement au bout d'environ 5 secondes. De plus, les informations peuvent être affichés automatiquement quand elles sont mises à jour.
- Enlevez tous les accessoires comme les casques, par exemple, avant de connecter un iPod. Il se peut que vous ne puissiez pas commander l'iPod si vous le connectez alors que des accessoires sont branchés.
- Quand vous connectez un iPod à cet appareil, la lecture démarre à partir du morceau que vous avez écouté en dernier sur l'iPod même (Fonction de reprise de lecture).
- Si la chanson lue n'est pas un contenu vidéo, la mention "No Video Signal" (Pas de signal vidéo) s'affiche sur l'écran vidéo.

Écran de commande facile

Affiche les touches de fonctionnement de base à l'écran.

1 Affichez l'écran de commande facile

Reportez-vous à la section <Comment afficher l'écran de commande facile> (page 17).

2 Fonctionnement sur l'écran de commande facile



- 1, 2 Passe à l'écran de lecture.
 - 3 Affiche l'écran de commande de la source.
- [<<], [>>] Avance rapide ou retour rapide.
[<<], [>>] Recherche de morceau/de vidéo
[||] Lit ou effectue une pause.

Écran de commande de la source

Passé à l'écran de commande de la source permettant d'utiliser diverses fonctions de lecture.

1 Affichez l'écran de commande de la source

Reportez-vous à la section <Comment afficher l'écran de commande de la source> (page 14).

2 Fonctionnement de l'écran de commande de la source



[▶||] Lit ou effectue une pause.

[◀◀], [▶▶] Avance rapide ou retour rapide.

[◀◀], [▶▶] Sélectionne un morceau/une vidéo.

[List] Affiche la liste de l'iPod. (page 30)

[▶] Passe à l'écran de lecture.

1 Affichage des informations
Sélectionne le titre, le nom de l'artiste, le nom de l'album ou le nom de l'iPod.

"##### / #####" Affichage du nombre total de morceaux dans l'iPod et du numéro du morceau

"▶" Affichage du mode de lecture

"P" Affichage du temps de lecture

[◀◀] Lorsque ◀◀ s'affiche, vous pouvez faire défiler l'affichage du texte en le touchant.

Multifonctions



[1/2] Passe à l'affichage multifonctions.

[▶] Ferme la barre multifonctions.

[◀◀] Ouvre la barre multifonctions.

[MUSIC] Affiche la liste des catégories de morceaux.

[VIDEO] Affiche la liste des catégories de vidéo.

[REP] Répète le fichier ou les données en cours de lecture.

[RDM]* Démarre ou arrête la lecture aléatoire.

[ARDM]* Démarre ou arrête la lecture aléatoire d'album (lit les morceaux de l'album ouvert dans un ordre aléatoire).

[INFO] Affiche l'écran d'information du morceau/de la vidéo en cours de lecture.

[LINK]* Recherche un autre morceau de l'artiste sélectionné. Reportez-vous à la section <Recherche de lien> (page 31).



* Désactivé lorsqu'une VIDEO est lue.

Liste de l'iPod

Donne la liste des morceaux/vidéos contenus dans l'iPod et effectue la recherche.

1 Affichez l'écran de commande de la source

Reportez-vous à la section <Écran de commande de la source> (page 30).

2 Affichez la liste de l'iPod



3 Sélectionnez un morceau/une vidéo



1 Les catégories et les morceaux apparaissent dans une liste.

Touchez un nom de catégorie pour la parcourir. Si le titre du morceau s'affiche, appuyez dessus pour lire le morceau.

Lorsque [▶||] apparaît, appuyez sur la touche pour lire tous les morceaux de sa catégorie.

[◀◀] Lorsque ◀◀ s'affiche, vous pouvez faire défiler l'affichage du texte en le touchant.

[↑] UP Retourne à la catégorie précédente.

[↑] TOP Retourne à la catégorie du haut.

[▶] CUR Affiche la catégorie en cours de lecture.

[CTRL] Revient à l'écran de commande de la source.

Fait défiler jusqu'à la position de l'initiale spécifiée



Fait défiler jusqu'à l'initiale sélectionnée.

Recherche de lien (fichier de musique)

Recherche un autre morceau de l'artiste sélectionné.

1 Affiche l'écran de commande de la source

Reportez-vous à la section <Écran de commande de la source> (page 30).

2 Démarrez la recherche de lien



3 Sélectionnez une chanson



[1] Lit le morceau qui a été touché.

[◀] Lorsque ◀ s'affiche, vous pouvez faire défiler l'affichage du texte en le touchant.

[↑ TOP] Retourne à la catégorie du haut.

[CUR] Affiche la catégorie en cours de lecture.

[CTRL] Revient à l'écran de commande de la source.

Fait défiler jusqu'à la position de l'initiale spécifiée



Fait défiler jusqu'à l'initiale sélectionnée.

Pour écouter la radio

Divers écrans de commandes apparaissent en mode source syntoniseur.

Écran de commande de la source

Passé à l'écran de commande de la source permettant d'utiliser diverses fonctions.

1 Affichez l'écran de commande de la source

Reportez-vous à la section <Comment afficher l'écran de commande de la source> (page 14).

2 Fonctionnement de l'écran de commande de la source



[FM] Passe à la bande FM1/2/3.

[AM] Passe à la bande AM.

[TI] Active ou désactive la fonction informations routières.

Reportez-vous à la section <Informations routières>, (page 35).

[◀◀, ▶▶] Syntonise une station de radio. Utilisez la touche [SEEK] pour modifier la fréquence.

[List] Affichez l'écran des listes de présélections du syntoniseur. Reportez-vous à la section <Sélection de présélection> (page 33).

1 Affichage des informations
Sélectionne le nom du service de programme, le nom du titre et de l'artiste, le nom de la station, le texte radio Plus ou le texte radio.

"FM"/ "AM" Affichage de la bande

"Preset" Numéro de présélection

"MHz"/ "kHz" Affichage de la fréquence

[◀] Lorsque ◀ s'affiche, vous pouvez faire défiler l'affichage du texte en le touchant.

Multifonctions



[1/3] Passe à l'affichage multifonctions.

[◀] Ferme la barre multifonctions.

[▶] Ouvre la barre multifonctions.

[P1] – [P6] Quand les touches [P1] à [P6] apparaissent, vous pouvez rappeler les stations mémorisées.

Pour mettre les stations de radio en mémoire, reportez-vous à la section <Mémoire automatique> (page 33) ou <Mémoire manuelle> (page 34).

[SEEK] Passe au mode de recherche.

Le mode change dans l'ordre suivant à chaque pression de la touche.

Affichage	Réglage
"AUTO1"	Syntonise automatiquement sur une station offrant une bonne réception.
"AUTO2"	Syntonise les stations en mémoire les unes après les autres.
"MANU"	Commute sur la fréquence suivante manuellement.

[AME] Sélectionne le mode de mémoire automatique.

Reportez-vous à la section <Mémoire automatique> (page 33).

[PRE] Montre la liste des stations mémorisées et permet de les sélectionner.

[4Line]/ [2Line] Change le nombre de lignes affichées dans l'affichage d'information.

[PTY] **FM** Recherche une station par type de programme.

Reportez-vous à la section <Rechercher par type de programme> (page 35).

[Mono] **FM** Sélectionne la réception en Mono.

[LO.S] Active ou désactive la fonction de recherche locale.

[TEXT]  Affiche l'écran de texte radio. Reportez-vous à la section <Texte radio> (page 34).

Sélection de préséglage

Montre la liste des stations mémorisées et permet de les sélectionner.

1 Affichez l'écran de commande de la source

Reportez-vous à la section <Écran de commande de la source> (page 32).

2 Affichez l'écran des listes de préséglages du syntoniseur



3 Sélectionnez une station



1 Les stations mémorisées sont affichées. Touchez pour syntoniser.

[CTRL] Revient à l'écran de commande de la source.

Mémoire automatique

Enregistre automatiquement en mémoire les stations offrant une bonne réception.

1 Affichez l'écran de commande de la source

Reportez-vous à la section <Écran de commande de la source> (page 32).

2 Sélectionnez une bande que vous souhaitez stocker en mémoire



3 Sélectionnez le mode de mémoire automatique



4 Démarrez la mise en mémoire automatique



L'opération de mémoire automatique se termine lorsque les 6 stations sont enregistrées ou lorsque toutes les stations ont été syntonisées.



• L'opération se termine automatiquement si vous ne faites rien pendant 10 secondes.

Mémoire manuelle

Enregistrez en mémoire la station de radio en cours de réception.

1 Affichez l'écran de commande de la source

Reportez-vous à la section <Écran de commande de la source> (page 32).

2 Sélectionnez une station que vous souhaitez stocker en mémoire



3 Stockez en mémoire



Continuez de toucher jusqu'à ce que les numéros de mémoire apparaissent.

Texte radio

Vous pouvez afficher le texte radio. (Uniquement lors de la réception d'émissions FM)

1 Sélectionnez une station

Reportez-vous à la section <Écran de commande de la source> (page 32).

2 Affichez le texte radio



1 Sélectionnez le nom du service de programme, le nom du titre et de l'artiste, le nom de la station, le texte radio Plus ou le texte radio en tant que texte à afficher.

[◀] Lorsque ◀ s'affiche, vous pouvez faire défiler l'affichage du texte en le touchant.

[▲], [▼] Fait défiler l'affichage de texte.

Informations routières

Lorsqu'un bulletin d'informations routières commence, la source active, quelle qu'elle soit, se commute sur les informations routières qui s'affichent alors automatiquement.

1 Affichez l'écran de commande de la source

Reportez-vous à la section <Écran de commande de la source> (page 32).

2 Réglez le mode d'informations routières



Lorsqu'un bulletin d'informations routières commence...

L'écran d'informations routières apparaît automatiquement.

Écran d'informations routières



- Il faut que la fonction des informations routières soit activée afin que l'écran des informations routières apparaisse automatiquement.
- Au cours de la réception des informations routières, le volume réglé est automatiquement mis en mémoire. De cette façon, lors du prochain bulletin d'informations routières, le volume qui a ainsi été réglé et mis en mémoire sera adopté.

Rechercher par type de programme

Un programme sera syntonisé si vous réglez son type. (Uniquement lors de la réception d'émissions FM)

1 Affichez l'écran de commande de la source

Reportez-vous à la section <Écran de commande de la source> (page 32).

2 Accédez au mode de recherche du type de programme



3 Sélectionnez un type de programme



- 1 Le type de programme s'affiche. Touchez pour sélectionner un type de programme.

[Search] Rechercher le type de programme. S'affiche quand le type de programme est sélectionné.

4 Recherchez une station du type de programme sélectionné

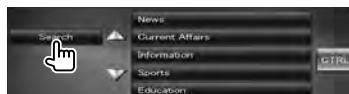

Pour regarder la télévision

Divers écrans de commandes apparaissent en mode source TV. Vous ne pouvez commander la télévision que lorsque le syntoniseur TV en option est connecté.

Fonctions disponibles sur l'écran de télévision

Les fonctions de base sont disponibles même quand l'écran de télévision est affiché.

1 Affichez l'écran de télévision

Reportez-vous à la section <Fonctionnement sur l'écran de lecture de sources visuelles> (page 16).

2 Fonctionnement sur l'écran de télévision



- 1, 3 Sélectionne une station.
- 2 Passe à TV1 ou à TV2.
- 2 Affiche l'écran de commande du menu (uniquement si KTC-D500E (accessoire en option) est connecté (page 37).
- 4 Affiche/Efface l'écran d'information de la source.



- Les informations affichées sont effacées automatiquement au bout d'environ 5 secondes. De plus, les informations peuvent être affichées automatiquement quand elles sont mises à jour.

Écran de commande facile

Affiche les touches de fonctionnement de base à l'écran.

1 Affichez l'écran de commande facile

Reportez-vous à la section <Comment afficher l'écran de commande facile> (page 17).

2 Fonctionnement sur l'écran de commande facile

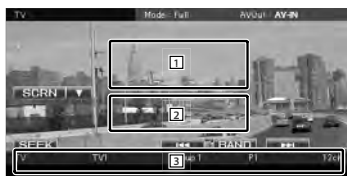

- 1, 2 Passe à l'écran de télévision.
- 3 Affiche l'écran de commande de la source.

[BAND] Passe à TV1 ou à TV2.

[◀▶] Sélectionne une station.

Utilisez la touche **[SEEK]** pour modifier l'ordre de syntonisation des stations.

[SEEK] Passe au mode de recherche. (page 37)

Écran de commande de la source

Passé à l'écran de commande de la source permettant d'utiliser diverses fonctions.

1 Affichez l'écran de commande de la source

Reportez-vous à la section <Comment afficher l'écran de commande de la source> (page 14).

2 Fonctionnement de l'écran de commande de la source



[**BAND**] Passe à TV1 ou à TV2.

[**←**], [**→**] Sélectionnez une chaîne.

Utilisez la touche [SEEK] pour modifier l'ordre de syntonisation des stations.

[**List**] Affichez l'écran des listes de pré-réglages de la télévision. (page 39)

[**TV**] Passe à l'écran de télévision.

[**1**] Affichage des informations
Affichage de l'information relative à la chaîne

"**TV**" Affichage de la bande

"**Group**" Affichage du groupe de zone de télévision. Reportez-vous à la section <Configuration TV> (page 76).

"**Preset**" Affichage du numéro de mémoire

"**ch**" Affichage de la chaîne

[**←**] Lorsque **←** s'affiche, vous pouvez faire défiler l'affichage du texte en le touchant.

Multifonctions



[**1/2**] Passe à l'affichage multifonctions.

[**TV**] Ferme la barre multifonctions.

[**TV**] Ouvre la barre multifonctions.

[**P1**] – [**P6**] Lorsque les touches [P1] à [P6] apparaissent, vous pouvez rappeler les stations mémorisées.

Pour mettre les stations de radio en mémoire, reportez-vous à la section <Mémoire automatique> (page 38) ou <Mémoire manuelle> (page 38).

[**AME**] Sélectionne le mode de mémoire automatique.

Reportez-vous à la section <Mémoire automatique> (page 38).

[**SEEK**] Passe au mode de recherche.

Le mode change dans l'ordre suivant à chaque pression de la touche.

Affichage	Réglage
"AUTO1"	Syntonise automatiquement sur une station offrant une bonne réception.
"AUTO2"	Syntonise les stations en mémoire les unes après les autres.
"MANU"	Commute sur la fréquence suivante manuellement.

[**PRE**] Montre la liste des stations mémorisées et permet de les sélectionner.

[**NAME**] Permet de donner un nom à la station. Reportez-vous à la section <Configuration du nom de la station> (page 39).

Menu TV (uniquement si KTC-D500E (accessoire en option) est connecté)

L'écran de commande du menu apparaît lorsque l'on touche la zone représentée ci-dessous.

1 Affichez l'écran de télévision

Reportez-vous à la section <Fonctionnement sur l'écran de lecture de sources visuelles> (page 16).

2 Affichez l'écran de commande du menu



3 Fonctionnement sur l'écran de commande du menu

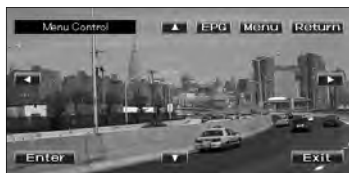

Page suivante ►

[Menu] Affiche l'écran de menu de diffusion de télévision numérique.

[EPG] Affiche l'écran EPG (Electric Program Guide).

[◀], [▶], [▲], [▼] Déplace la surbrillance dans le menu de diffusion de télévision numérique.

[Enter] Exécute l'élément de menu sélectionné.

[Return] Retourne à l'écran précédent.

[Exit] Retourne à l'écran de télévision numérique.



- Si vous souhaitez utiliser la télécommande pour naviguer dans le menu TV, utilisez celle du modèle KTC-D500E.

Mémoire automatique (uniquement si l'accessoire KTC-V300E ou KTC-V301E (en option) est connecté)

Enregistre automatiquement en mémoire les stations offrant une bonne réception.

1 Affichez l'écran de commande de la source

Reportez-vous à la section <Écran de commande de la source> (page 37).

2 Sélectionnez une bande que vous souhaitez stocker en mémoire



3 Sélectionnez le mode de mémoire automatique



4 Démarrez la mise en mémoire automatique



L'opération de mémoire automatique se termine lorsque les 6 stations sont enregistrées ou lorsque toutes les stations ont été systonisées.



- L'opération se termine automatiquement si vous ne faites rien pendant 10 secondes.

Mémoire manuelle (uniquement si l'accessoire KTC-V300E ou KTC-V301E (en option) est connecté)

Enregistre en mémoire la station en cours de réception.

1 Affichez l'écran de commande de la source

Reportez-vous à la section <Écran de commande de la source> (page 37).

2 Sélectionnez une station que vous souhaitez stocker en mémoire



3 Stockez en mémoire



Continuez de toucher jusqu'à ce que les numéros de mémoire apparaissent.

Sélection de préséglage

Montre la liste des stations mémorisées et permet de les sélectionner.

1 Affichez l'écran de commande de la source

Reportez-vous à la section <Écran de commande de la source> (page 37).

2 Commencez la sélection de préséglage



3 Sélectionnez une station



1 Les stations mémorisées sont affichées. Touchez pour syntoniser.

[] Passe à l'écran de télévision.

[CTRL] Revient à l'écran de commande de la source.

Configuration du nom de la station

Assigne un nom à une station.

1 Syntonisez la station à laquelle vous voulez donner un nom

Reportez-vous à la section <Écran de commande de la source> (page 37).

2 Commencez la procédure d'attribution du nom



3 Entrez le nom

Reportez-vous à la section <Saisie de caractères> (page 40) pour en savoir plus sur la saisie d'un nom.

4 Terminez la procédure d'attribution du nom



Saisie de caractères

Écran de saisie de caractères

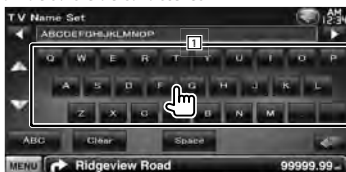

- [I]** Introduit des caractères.
- [◀], [▶]** Déplace le curseur.
- [▲], [▼]** Fait défiler l'affichage des touches de caractères vers le haut ou vers le bas.
- [QWE]/ [ABC]** Configure la disposition des touches de caractères.
ABC : Disposition alphabétique des touches.
QWE : Disposition Qwerty des touches.
- [Clear]** Efface le caractère.
Si vous effacez un caractère, placez le curseur sur celui-ci et mettez le doigt sur cette touche.
Si vous appuyez plus d'1 seconde, tous les caractères saisis sont effacés.
- [Space]** Introduit un espace.



- Vous ne pouvez saisir les caractères qu'après avoir appliqué le frein à main.

Pour mettre le volume audio en sourdine lorsqu'on reçoit un appel téléphonique

Lorsqu'un appel est reçu...

L'écran d'appel téléphonique ("CALL") apparaît et le système se met en pause.

Écran d'appel téléphonique ("CALL")

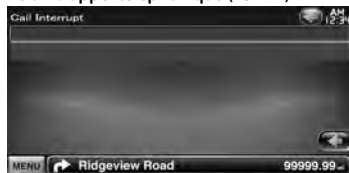

Lorsque l'appel se termine...

Raccrochez le téléphone.

Le système reprend automatiquement la lecture.



- Pour utiliser la fonction TEL Mute, vous devez connecter le câble MUTE à votre téléphone à l'aide d'un accessoire de téléphone disponible dans le commerce. Veuillez vous reporter au <MANUEL D'INSTALLATION>.
- Il est possible que la lecture de la source connectée au port de SORTIE AV ne s'interrompe pas lors de la réception d'un appel.

Commande à l'écran

Pour afficher l'écran de contrôle.

Commande à l'écran

1 Affichez l'écran de commande facile

Reportez-vous à la section <Comment afficher l'écran de commande facile> (page 17).

2 Affichez l'écran de commande à l'écran



3 Réglez la qualité de l'image



[Bright] Commande de luminosité

[Tint] Commande de teinte
Affichée pour les images NTSC en mode Vidéo, iPod, TV ou caméra de vue arrière.

[Color] Commande de couleur
Affichée sur les écrans Vidéo, iPod, TV ou caméra de vue arrière uniquement.

[Contrast] Commande de contraste

[Black] Réglage du niveau de noir

[Sharpness] Commande de netteté
Affichée sur les écrans Vidéo, iPod, USB, TV ou caméra de vue arrière uniquement.

[Dimmer] Configuration du mode de gradation
"ON": L'affichage s'estompe.
"OFF": L'affichage ne s'estompe pas.
"SYNC": Pour activer ou désactiver la fonction de gradation quand l'interrupteur de commande d'éclairage du véhicule est activé ou désactivé.

"NAV-SYNc": Pour activer ou désactiver la fonction de gradation en fonction du réglage de l'affichage jour/nuit du système de navigation.

[Mode] Sélectionne un mode d'écran.

Vous pouvez sélectionner n'importe lequel des modes d'écran suivants.

"Full", "Just", "Zoom", "Normal"



- L'écran des commandes d'écran n'est affiché qu'après avoir appliqué le frein à main.
- La qualité d'image peut être réglée pour chaque source.
- Vous pouvez régler la qualité d'image des écrans, notamment des écrans de menu, à l'aide du <Réglage des écrans> (page 66).

Mode d'affichage plein écran ("Full")

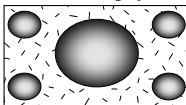

Justifier le mode d'image ("Just")

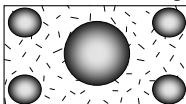

Mode d'image avec zoom ("Zoom")

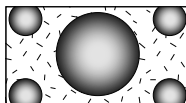

Mode d'image normale ("Normal")

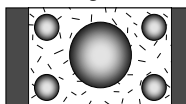

Téléphone mains libres

Diverses fonctions peuvent être utilisées dans le mode de commande Mains libres.

Avant l'utilisation

- Vous devez enregistrer votre téléphone portable avant de l'utiliser avec cet appareil. Pour plus de détails, référez-vous à la section <Enregistrer un appareil Bluetooth> (page 66).
- Si vous avez enregistré deux téléphones portables ou plus, vous devez en sélectionner un. Pour plus de détails, référez-vous à la section <Connexion d'un appareil Bluetooth> (page 68).
- Pour utiliser le répertoire téléphonique, il doit être préalablement téléchargé sur cet appareil. Pour en savoir plus, reportez-vous à la section <Téléchargement du répertoire téléphonique> (page 42).
- Les appareils disposant de la fonction Bluetooth sont certifiés conformes à la norme Bluetooth SIG. Cependant, il est possible que ces appareils ne puissent pas communiquer avec certains types de téléphones portables.
- Pour connaître les téléphones portables dont la compatibilité a été vérifiée, veuillez consulter le site: <http://www.kenwood.com/cs/ce/bt/>
- Il est possible de régler l'enceinte de sortie du son. Reportez-vous à la section <Configuration mains libres Bluetooth/Sortie audio> (page 69).

Téléchargement du répertoire téléphonique

Téléchargez les données du répertoire téléphonique du téléphone portable vers cet appareil afin de pouvoir utiliser le répertoire téléphonique de cet appareil.

1 À l'aide du téléphone portable, envoyez les données du répertoire téléphonique à cet appareil

2 À l'aide du téléphone portable, démarrez la connexion mains libres



- Pour les téléphones portables qui supportent le téléchargement automatique du répertoire téléphonique: Si le répertoire téléphonique n'est pas téléchargé automatiquement pour quelque raison que ce soit, veuillez suivre la procédure ci-dessus pour réaliser un téléchargement manuel.
- Pour savoir comment utiliser le téléphone portable, reportez-vous au Manuel d'instructions fourni avec votre téléphone portable.
- Vous pouvez enregistrer jusqu'à 1000 numéros de téléphone pour chaque téléphone portable enregistré.
- Pour chaque numéro de téléphone il est possible d'enregistrer jusqu'à 25 chiffres et jusqu'à 50* caractères pour un nom.
(* 50: nombre de caractères alphabétiques. En fonction du type de caractères, il peut ne pas être possible de saisir autant de caractères.)
- En fonction du type de votre téléphone portable, les restrictions suivantes sont mises en place:
 - Les données du répertoire téléphone ne peuvent pas être téléchargées normalement.
 - Les caractères dans le répertoire téléphonique sont tronqués.
 - Les données du répertoire téléphone ne peuvent pas être téléchargées normalement si elles contiennent des images. Cela peut prendre plusieurs heures voire un jour entier pour télécharger le répertoire téléphonique selon la taille totale des images.
- Pour annuler le téléchargement des données du répertoire téléphonique, utilisez le téléphone portable.

Recevoir un appel



- [📞] Répondre à un appel téléphonique
- [📞] Rejeter un appel entrant



- Lorsque la caméra de vue arrière est utilisée, cet écran ne s'affiche pas même si un appel est reçu. Pour afficher cet écran, appuyez sur la touche [TEL] ou remettez le levier de vitesse de la voiture en position de conduite.

Pendant un appel



- [🔊 ↔ 📞] Commute la sortie de la voix entre le téléphone et le haut-parleur.
- [DTMF] Génère une tonalité de composition de numéro. Reportez-vous à la section <Commande des services se basant sur des tonalités> (page 47).
- [📞] Mettre fin à un appel

Appel en attente



- [📞] • Répondre à un appel entrant en mettant en attente l'appel en cours
- Basculer entre l'appel en cours et l'appel en attente
Chaque pression de cette touche permet à l'appelant de basculer entre les deux appels.
- [📞] • Répondre à un appel entrant après avoir mis fin à l'appel en cours
- Répondre à l'appel en attente après avoir mis fin à l'appel en cours

Effectuer un appel

Pour afficher l'écran de commande et utiliser diverses fonctions.

1 Affichez l'écran de commande du système mains libres

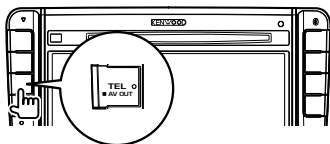

2 Sélectionnez un mode de numérotation



1 Appelle le numéro de téléphone affiché. Si vous avez enregistré un numéro de téléphone dans le répertoire téléphonique, le nom du destinataire est affiché.

1 Appelle le numéro de téléphone affiché.

[Redial] Affiche le numéro de téléphone appelé auparavant.

[Preset1], [Preset2], [Preset3] Affiche le numéro de téléphone préréglé.

Pour en savoir plus sur comment préréglé un numéro de téléphone, reportez-vous à la section <Préréglage de numéros de téléphone> (page 51).

[Phonebook] Affiche l'écran de recherche dans le répertoire téléphonique. Reportez-vous à la section <Passer un appel depuis le répertoire téléphonique> (page 45).

[Outgoing Calls] Affiche l'écran des appels sortants. Reportez-vous à la section <Passer un appel depuis les enregistrements d'appel> (page 46).

[Incoming Calls] Affiche l'écran des appels entrants. Reportez-vous à la section <Passer un appel depuis les enregistrements d'appel> (page 46).

[Missed Calls] Affiche l'écran des appels manqués. Reportez-vous à la section <Passer un appel depuis les enregistrements d'appel> (page 46).

[Direct Number] Affiche l'écran de l'affichage de composition de numéro. Reportez-vous à la section <Passer un appel en saisissant un numéro de téléphone> (page 45).

[Voice] Démarre la reconnaissance vocale. Reportez-vous à la section <Passer un appel par reconnaissance vocale> (page 46).

[BT SETUP] Affiche l'écran de configuration Bluetooth. Reportez-vous à la section <Enregistrer un appareil Bluetooth> (page 66).

[TEL SETUP] Affiche l'écran de configuration du système mains libres. Reportez-vous à la section <Configuration du téléphone mains libres> (page 48).



- Pour des raisons de sécurité, certaines fonctions ne sont pas disponibles lorsque la voiture est en mouvement. Les touches associées aux fonctions désactivées deviennent inopérantes si vous appuyez dessus.
- Quand l'écran de commande du système mains libres apparaît, le nom du téléphone portable connecté s'affiche pendant 5 secondes.
- Les informations des icônes d'état telles que et affichées sur l'unité de commande peuvent différer de celles qui sont affichées sur le téléphone portable.
- Le fait de configurer le téléphone portable au mode privé peut désactiver la fonction mains libres.

Passer un appel depuis le répertoire téléphonique

Vous pouvez appeler une personne en utilisant son numéro de téléphone que vous avez enregistré dans le répertoire téléphonique.

1 Affichez l'écran de commande du système mains libres

Reportez-vous à la section <Effectuer un appel> (page 44).

2 Affichez l'écran Répertoire téléphonique



3 Sélectionnez le nom à appeler



1 Liste de données du répertoire téléphonique.

2 Affiche le répertoire téléphonique en commençant par le nom dont le premier caractère a été touché.

[◀] Lorsque ◀ s'affiche, vous pouvez faire défiler l'affichage du texte en le touchant.

4 Sélectionnez le numéro de téléphone à appeler

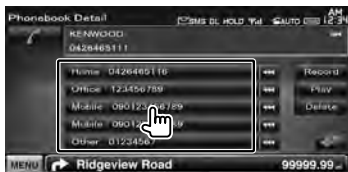

5 Effectuez un appel



- Cette fonction n'est pas disponible pendant la conduite.
- Pour utiliser le répertoire téléphonique, celui-ci doit avoir été téléchargé du téléphone portable. Pour plus de détails, reportez-vous au manuel d'instructions de votre appareil Bluetooth et de votre téléphone portable.

- Les lettres ne correspondant à aucun nom ne seront pas affichées.
- Pendant la recherche, un caractère non accentué tel que "u" par exemple est recherché à la place d'un caractère accentué tel que "ü".

Passer un appel en saisissant un numéro de téléphone

Permet de passer un appel en saisissant un numéro de téléphone.

1 Affichez l'écran de commande du système mains libres

Reportez-vous à la section <Effectuer un appel> (page 44).

2 Affichez l'écran de saisie de numéro



3 Entrez un numéro de téléphone



1 Permet de saisir le numéro de téléphone souhaité à l'aide du clavier.

[Clear] Efface le numéro.

4 Effectuez un appel



Appuyez sur l'icône verte de téléphone pour composer le numéro de téléphone saisi.



- Vous pouvez indiquer un total de 25 caractères.
- Cette fonction n'est pas disponible pendant la conduite.

Passer un appel depuis les enregistrements d'appel

Appelle en sélectionnant un numéro de téléphone parmi la liste des appels sortants, entrants ou manqués.

1 Affichez l'écran de commande du système mains libres

Reportez-vous à la section <Effectuer un appel> (page 44).

2 Affichez l'écran des appels sortants, des appels entrants ou des appels manqués



3 Sélectionnez un numéro dans la liste des appels

Exemple : Écran des appels sortants

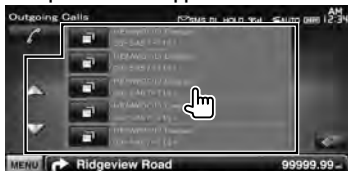

Appelle le numéro de téléphone sélectionné.

4 Effectuez un appel



- Les écrans des listes des appels sortants, entrants ou manqués indiquent la liste des appels passés depuis ou reçus sur cet appareil. Il ne s'agit pas de ceux qui sont enregistrés dans la mémoire du téléphone portable.

Passer un appel par reconnaissance vocale

Appelle par reconnaissance de la voix enregistrée.



- Afin de réaliser une reconnaissance vocale, la voix doit être enregistrée dans les données du répertoire téléphonique. Reportez-vous à la section <Reconnaissance vocale> (page 49). Ou bien, pour réaliser une reconnaissance vocale par catégorie de numéros de téléphone (Domicile, Bureau, Portable, etc.) des données du répertoire téléphonique, des mots clés vocaux doivent être enregistrés. Reportez-vous à la section <Reconnaissance vocale par mots clés> (page 50).

1 Affichez l'écran de commande du système mains libres

Reportez-vous à la section <Effectuer un appel> (page 44).

2 Affichez l'écran de Reconnaissance vocale



■ Si un seul numéro de téléphone a été associé au nom enregistré

3 Énoncez le nom enregistré dans le répertoire téléphonique



Vous avez 2 secondes pour énoncer le nom après le bip.

4 Effectuez un appel



■ **Si plusieurs numéros de téléphone ont été associés au nom enregistré**

5 Énoncez le mot clé enregistré pour la catégorie

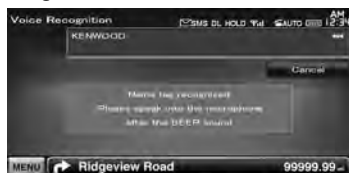

Vous avez 2 secondes pour énoncer le mot clé après le bip.

6 Effectuez un appel



■ **Si plusieurs numéros de téléphone sont enregistrés sous le même nom, passez à l'étape 7.**

7 Sélectionnez une catégorie de numéros de téléphone

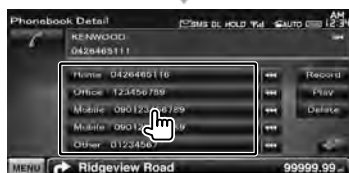

Sélectionnez la catégorie de numéros de téléphone.

8 Effectuez un appel



- Un message est affiché si la voix n'est pas reconnue. Lisez le message pour connaître les instructions à suivre ensuite.

Commande des services se basant sur des tonalités

Utilisez un service se basant sur des tonalités en utilisant le DTMF (Dual Tone Multi Frequency).

1 Affichez l'écran parler

Reportez-vous à la section <Passer un appel en saisissant un numéro de téléphone> (page 45).

2 Affichez l'écran de saisie DTMF



3 Vous pouvez envoyer des tonalités pendant un appel



Configuration du téléphone mains libres

Le système mains libres peut être configuré comme suit.

1 Affichez l'écran de commande du système mains libres

Reportez-vous à la section <Effectuer un appel> (page 44).

2 Affichez l'écran de configuration du système mains libres



3 Réglez chaque élément



[Auto Response] Définit un temps de réponse automatique pour prendre un appel entrant.

(☑ "OFF")

"OFF": Cette fonction est désactivée.

"0-99": Règle la durée de la sonnerie de l'appel entrant (en secondes).

[Call Beep] Configure le bip de l'appel entrant.

(☑ "ON")

"ON": On écoute un bip.

"OFF": Le bip est annulé.

[SMS Receive Beep] Définit le bip correspondant à un SMS entrant. (☑ "ON")
 "ON": On écoute un bip.
 "OFF": Le bip est annulé.

[Phone Information Use] Définit s'il faut utiliser le répertoire téléphonique du téléphone portable, la liste des appels sortants, la liste des appels entrants ou la liste des appels manqués.

(☑ "ON")

"ON": Oui.

"OFF": Non.

[SMS Use] Définit la fonction SMS. (☑ "ON")
 "ON": Utilise la fonction SMS.

"OFF": SMS non disponible.

[Key Word] Enregistre la voix pour sélectionner la catégorie de numéros de téléphone par reconnaissance vocale.

Reportez-vous à la section <Reconnaissance vocale par mots clés> (page 50).

[Use Phone Voice Recognition]

Indique si la numérotation utilisera la fonction de reconnaissance vocale. (☑ "ON")

[Echo Cancel Level] Règle le niveau de la fonction de suppression d'écho. (☑ "15")

[Microphone Level] Règle la sensibilité du microphone pour les appels téléphoniques. (☑ "8")

[Noise Reduction Level] Règle le niveau de la réduction du bruit et la qualité du signal vocal résultant. (☑ "4")

[Restore] Redonne sa valeur initiale au paramètre [Echo Cancel Level], [Microphone Level] ou [Noise Reduction Level].



- C'est la durée de réponse automatique la plus courte entre celle configurée sur cet appareil et celle configurée sur le téléphone portable qui prendra effet.

Reconnaissance vocale

Enregistrez la voix pour la reconnaissance vocale dans le répertoire téléphonique. Vous pouvez enregistrer 35 voix maximum sur un téléphone portable.

1 Affichez l'écran d'informations du répertoire téléphonique

Passer par la procédure de la section <Passer un appel depuis le répertoire téléphonique> (page 45).

2 Sélectionnez le nom à enregistrer

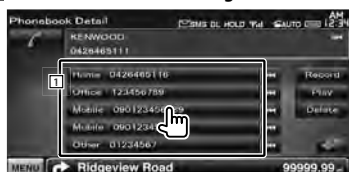

1 Sélectionne un nom.

[Record] Enregistre la voix pour la reconnaissance vocale dans le répertoire téléphonique sélectionné. S'il y a déjà 35 balises vocales enregistrées sur le même téléphone portable, la touche [Record] est désactivée.

[Play] Lit la voix enregistrée dans les données sélectionnées du répertoire téléphonique.

[Delete] Efface la voix enregistrée dans les données du répertoire téléphonique sélectionné.

Touchez pour afficher l'écran de confirmation. Touchez [Yes] pour effacer ou [No] pour annuler.

3 Affichez l'écran d'enregistrement de voix



4 Énoncez le nom à enregistrer (1^{er} essai)

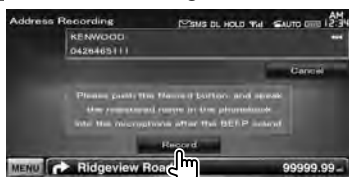

Énoncez-le dans les 2 secondes qui suivent le bip.

5 Énoncez le nom à enregistrer (2^e essai)

Énoncez-le dans les 2 secondes qui suivent le bip.

6 Terminez l'enregistrement de la voix



- Un message est affiché si la voix n'est pas reconnue. Lisez le message pour connaître les instructions à suivre ensuite.
- Répétez la procédure depuis le 1er essai si la voix est différente du 1er essai.

Reconnaissance vocale par mots clés

Enregistrez la voix pour sélectionner la catégorie de numéros de téléphone par reconnaissance vocale.

1 Affichez l'écran de configuration du système mains libres

Reportez-vous à la section <Configuration du téléphone mains libres> (page 48).

2 Affichez l'écran de la liste de mots clés



3 Sélectionnez la catégorie de numéros de téléphone à enregistrer



1 Sélectionnez la catégorie de numéros de téléphone.
"REC" s'allume pour les données avec une voix déjà enregistrée pour la reconnaissance vocale.

[Record] Enregistrez la voix pour la catégorie de numéros de téléphone sélectionnée.

4 Affichez l'écran d'enregistrement de voix



5 Énoncez la catégorie à enregistrer (1er essai)



Énoncez-le dans les 2 secondes qui suivent le bip.

6 Énoncez la catégorie à enregistrer (2^e essai)

Énoncez-le dans les 2 secondes qui suivent le bip.

7 Terminez l'enregistrement de la voix



- Un message est affiché si la voix n'est pas reconnue. Lisez le message pour connaître les instructions à suivre ensuite.
- Répétez la procédure depuis le 1er essai si la voix est différente du 1er essai.

Préréglage de numéros de téléphone

Permet d'enregistrer des numéros de téléphone fréquemment utilisés sur une touche de préréglage de l'écran de commande du système mains libres.

1 Affichez l'écran de commande du système mains libres

Reportez-vous à la section <Effectuer un appel> (page 44).

2 Sélectionnez le numéro de préréglage à enregistrer



1 sec.



- Si aucun numéro de préréglage n'est enregistré, il est possible de passer à l'étape 3 en appuyant sur cette touche.

3 Sélectionnez la destination de recherche du numéro à enregistrer



[SMS] Enregistre à partir de la liste des messages SMS reçus.

[SMS] Enregistre à partir de la liste des messages SMS envoyés.

[Book] Enregistre depuis le répertoire téléphonique.

[Out] Enregistre à partir de la liste d'appels sortants.

[In] Enregistre à partir de la liste d'appels entrants.

[Miss] Enregistre à partir de la liste d'appels manqués.

[Direct Number] Enregistre par saisie de numéros de téléphone.

[Voice] Enregistre la voix pour la reconnaissance vocale dans le numéro de préréglage.

[Memory] Enregistre le numéro de téléphone actuellement affiché.

[Delete] Efface le numéro de téléphone actuellement affiché. Touchez pour afficher l'écran de confirmation. Touchez [Yes] pour effacer ou [No] pour annuler.

4 Recherchez le numéro de téléphone à enregistrer avec chaque fonction

5 Enregistrez le numéro de téléphone



SMS (Service de messagerie SMS)

Permet d'utiliser la fonction SMS.

1 Affichez l'écran de commande du système mains libres

Reportez-vous à la section <Effectuer un appel> (page 44).

2 Affichez l'écran de sélection de SMS

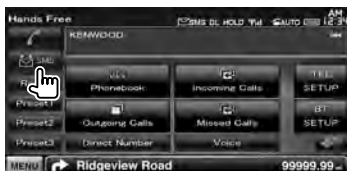

3 Sélectionnez une fonction



[] Affiche l'écran de menu de création des SMS. Reportez-vous à la section <Créer un message>.

[] Affiche la liste des messages reçus.

[] Affiche la liste des messages envoyés.

[] Affiche l'écran de création des SMS. Reportez-vous à la section <Créer un message>. La touche est disponible quand un message quelconque a été créé après la mise en marche.

[Download] Récupère les messages SMS du téléphone portable.

4 Sélectionnez un message à afficher



1 Appelle le numéro dans le message sélectionné.

[DISP] Affiche le message sélectionné.



- Si le téléphone portable contient un grand nombre de messages SMS, il est possible que la liste des messages ne s'affiche pas correctement.



Écran des messages SMS



[] Crée un nouveau message pour le message sélectionné.

Créer un message

1 Saisissez un numéro de téléphone / sélectionnez un contact



[📖] Sélectionnez un contact du répertoire téléphonique.

[Direct Number] Introduisez le numéro de téléphone.

[SET] Affiche l'écran de création du message SMS.

[Send] Envoie le message.

[Delete] Supprime l'ébauche de message.

Le fait de toucher l'écran affiche un message de confirmation. Appuyez sur [Yes]. Pour annuler la suppression, touchez [No].

2 Affichez l'écran de création du message SMS



3 Créez un message

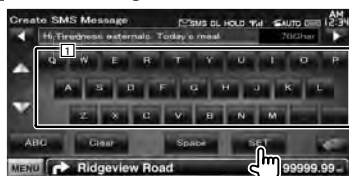

[1] Introduit des caractères.

[←], [→] Déplace le curseur.

[▲], [▼] Fait défiler l'affichage des touches de caractères vers le haut ou vers le bas.

[QWE]/ [ABC] Configure la disposition des touches de caractères.

ABC : Disposition alphabétique des touches.

QWE : Disposition Qwerty des touches.

[Clear] Efface le caractère saisi.

Si vous appuyez plus d'1 seconde, tous les caractères saisis sont effacés.

[Space] Introduit un espace.

[SET] Enregistre le message et retourne à l'écran du menu de création des SMS.

Vous ne pouvez enregistrer / garder en mémoire qu'une ébauche de message à la fois.

4 Envoyez le message



Menu de commande audio

Affiche le menu de commande audio pour configurer la fonction d'effet de son de cet appareil.

1 Affichez l'écran de sélection de la source

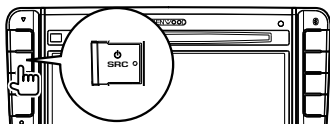

2 Affichez le menu de commande audio



Dans ce manuel, la sélection précédente est indiquée ainsi:

Appuyez sur [◀] > [AUDIO].

3 Sélectionnez l'élément de commande audio



Élément	Page
[Audio Control]	54
[Equalizer]	55
└ [Tone]	55
[Zone Control]	56

Commande audio

Vous pouvez régler la balance avant/arrière et gauche/droite du son.

1 Affichez l'écran de commande audio

Appuyez sur [AUDIO] > [AUDIO] > [Audio Control].
(page 54)

2 Réglez chaque élément



1 Règle la balance avant/arrière et gauche/droite du volume en touchant l'écran de réglage.

[◀], [▶] Règle la balance du volume droit et gauche.

[▲], [▼] Règle la balance du volume avant et arrière.

[VOL. Offset] Régler finement le volume de la source actuelle pour minimiser la différence de volume entre les différentes sources.



• Si vous avez d'abord augmenté le volume, puis réduit le volume en utilisant la fonction "Vol. Offset", le son généré si vous passez soudainement à une autre source peut être extrêmement fort.

[Subwoofer Level] Règle le volume du subwoofer.

Cette fonction est disponible lorsque le subwoofer est réglé sur "ON". Reportez-vous à la section <Configuration des enceintes> (page 71).

[Loudness] Active ou désactive la fonction de commande du contour.

Si la fonction est mise sur "ON", les timbres aigus et graves seront augmentés automatiquement lorsque le volume est faible. Ce paramètre ne peut être configuré que lorsque la fonction de zone est désactivée. Reportez-vous à la section <Commande de zone> (page 56).

[Stream Information] Affiche l'information de la source actuelle.
Le flux de données (Dolby numérique, dts, PCM linéaire, MPEG, MP3, WMA ou AAC) s'affiche.

Commande de l'égaliseur

Vous pouvez régler l'égaliseur.

1 Affichez l'écran de l'égaliseur

Appuyez sur [←] > [ⓘ] > [Equalizer]. (page 54)

2 Réglez chaque élément



[SystemQ] Sélectionne un type de courbe pour l'égaliseur.

Vous pouvez sélectionner n'importe quelles courbes d'égaliseur suivantes.
"Natural"/ "Rock"/ "Pop"/ "Easy"/ "Top40"/ "Jazz"/ "User"



• "User":

Vous pouvez créer votre propre courbe de tonalité. Reportez-vous à la section <Configuration de la tonalité> (page 55).

[SystemQ-EX] Sélectionne les éléments à régler pour la configuration de la courbe de tonalité. Si mis sur "OFF", seul le niveau (Level) peut être réglé pour les courbes de tonalité.

[Tone] Affiche l'écran de configuration de la courbe de tonalité. (page 55)

Configuration de la tonalité

Vous pouvez régler une courbe de tonalité.

1 Affichez l'écran de l'égaliseur

Appuyez sur [←] > [ⓘ] > [Equalizer]. (page 54)

2 Affichez l'écran de commande de la tonalité



3 Configurez la tonalité



[Bass] Les éléments de réglage des basses fréquences s'affichent.

[Middle] Les éléments de réglage des fréquences moyennes s'affichent.

[Treble] Les éléments de réglage des hautes fréquences s'affichent.

[Flat] Le niveau de tonalité devient 0 (plat).

[FREQ] Configure la fréquence centrale.

[Level] Configure le niveau.

[Q Factor] Configure le facteur Q. (Seuls les réglages [Bass] et [Middle] peuvent être configurés)

[Bass DC EXT] Réglages d'extension DC. (Seul le réglage [Bass] peut être configuré)

Si réglé sur "ON", ceci étend la fréquence centrale des basses au registre bas d'environ 20%.

[SW Level] Règle le volume du subwoofer. Cette fonction est disponible lorsque le subwoofer est réglé sur "ON". Reportez-vous à la section <Configuration des enceintes> (page 71).

Commande de zone

Vous pouvez régler la source audio avant et arrière.

1 Affichez l'écran de commande de zone

Appuyez sur [] > [] > [Zone Control].
(page 54)

2 Configurez la commande de zone

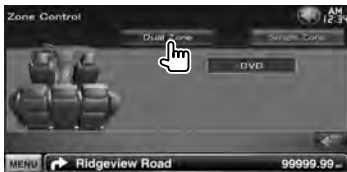

[Single Zone] Active la fonction Single Zone (zone unique).

[Dual Zone] Active la fonction Dual Zone (zone double).

[Front Source] Règle la source audio avant.

[Rear Source] Règle la source audio arrière.



- Lorsque le son de l'enceinte arrière est activé, la source audio qui sort de la borne AV OUTPUT passe également à la même source.

[Rear VOL.] Règle le volume du canal arrière.



- Les restrictions suivantes interviennent lorsque la fonction de zone est réglée sur "ON".
 - Aucun son émis par le subwoofer.
 - Il n'est pas possible d'accéder à la <Commande de l'égaliseur> (page 55) ni à la <Configuration des enceintes> (page 71).

Menu de configuration

Vous pouvez régler divers paramètres du récepteur.

Comment afficher l'écran du menu de configuration

Affiche le menu de configuration pour paramétrer plusieurs fonctions.

1 Affichez l'écran de sélection de la source

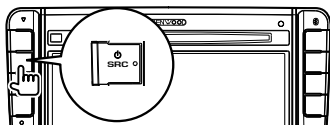

2 Affichez l'écran du menu de configuration



Dans ce manuel, la sélection précédente est indiquée ainsi:

Appuyez sur [←] > [→].

3 Sélectionnez l'élément à configurer



[▲], [▼] Fait défiler le menu de configuration.



- Les options [AV-IN SETUP], [Navigation] et [Audio SETUP] peuvent être verrouillées. Le cadenas (🔒) est affiché en vidéo inverse lorsque l'option est verrouillée. Reportez-vous à la section «Mémoire de configuration» (page 63).

Élément	Page
[Information]	
└ [DivX(R)]	58
└ [Software]	58
[System]	
└ [User Interface]	59
└ [Touch]	61
└ [Clock]	61
└ [Security]	62
└ [SETUP Memory]	63
[Display]	
└ [Background]	64
└ [Color]	65
└ [Screen Adjust]	66
[Bluetooth SETUP]	66
[TUNER SETUP]	76
[DVD SETUP]	72
[iPod SETUP]	75
[USB SETUP]	75
[TV SETUP]	76
[AV-IN SETUP]	69
[Navigation]	70
[Audio SETUP]	
└ [Speaker Select]	71
[AV Interface]	70

Configuration DivX

Vérifie le code d'enregistrement. Ce code est nécessaire lors de la création d'un disque avec GDN (Gestion des Droits Numériques).

1 Affichez l'écran de configuration DivX

Appuyez sur [←] > [→] > [Information] > [DivX]. (page 57)



Affiche le code d'enregistrement.



- Lorsque vous téléchargez un fichier DivX VOD (vidéo à la demande) contrôlé par GDN, enregistrez le code qui apparaît à l'écran comme celui qui est illustré ci-dessus. Sinon, le fichier peut ne pas être lisible avec cet appareil. Le nombre de visionnages restant s'affiche quand vous lisez un fichier DivX VOD avec restriction de visionnage. Lorsque le nombre de visionnages restant atteint 0, un message d'avertissement apparaît et le fichier ne peut pas être lu.

Informations logicielles

Contrôle la version logicielle de cet appareil.

1 Affichez l'écran des informations logicielles

Appuyez sur [←] > [→] > [Information] > [Software]. (page 57)

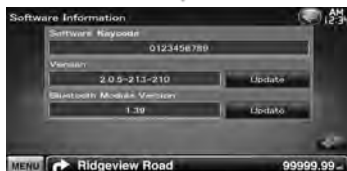

Affiche la version logicielle.





- Pour savoir comment mettre le logiciel à jour, consultez les instructions correspondantes fournies avec le logiciel.

Interface utilisateur

Vous pouvez configurer les paramètres de l'interface utilisateur.

1 Affichez l'écran de l'interface utilisateur

Appuyez sur  >  > [System] > [User Interface]. (page 57)

2 Réglez chaque élément





[Beep] Active ou désactive la touche de verrouillage. () "ON")

[Remote Sensor] Sélectionne un signal de télécommande. () "ON")
Lorsqu'il est sur "OFF", la télécommande de réception TV est refusée.

[Language] Sélectionne la langue utilisée sur l'écran de commande et sur les éléments de configuration. (page 60)

[Scroll] Permet de faire défiler l'affichage du texte sur l'écran de commande de la source. () "Manual")
"Auto": Fait défiler l'écran automatiquement.
"Manual": Vous permet de faire défiler l'écran manuellement.

[Marker] Configure s'il faut afficher la cible quand on touche le panneau. () "OFF")

[Drawer Close] Configure si la barre de fonction se ferme automatiquement ou non. () "Manual")

[FNC Key Longer than 1 Second] Configure le fonctionnement de la touche [FNC].

() "V.OFF")

"V.OFF": Appuyez sur la touche [FNC] pendant plus d'une seconde pour éteindre l'affichage.

"R-CAM": Appuyez sur la touche [FNC] pendant plus d'une seconde pour passer à la vue arrière.

[Animation] Active ou désactive l'affichage des animations. () "ON")

[TV Key Setting] Assigne la source à la touche [TV] sur le panneau avant. () "TV")

"TV": La touche est assignée à la source [TV].

"VIDEO1": La touche est assignée à la source [VIDEO1].

[USB Key Setting] Assigne la source à la touche [USB] sur le panneau avant. () "USB")

"USB": La touche est assignée à la source [USB].

"iPod": La touche est assignée à la source [iPod].

Réglage linguistique

Vous pouvez sélectionner la langue affichée sur l'écran de commande et sur les balises de fichiers audio.

1 Affichez l'écran de l'interface utilisateur

Appuyez sur [←] > [→] > [System] > [User Interface]. (page 57)

2 Affichez l'écran de réglage linguistique

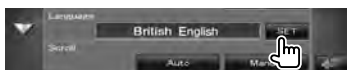

3 Sélectionnez une langue



[Select Mode] Sélectionne le mode de sélection de la langue. (☑ "Easy")

"Easy": Il est possible de choisir la langue d'affichage du texte, des informations des balises et de l'interface utilisateur. La langue de navigation est celle sélectionnée dans [Text Language Select].

"Advanced": Il est possible de choisir la langue d'affichage du texte, des informations des balises, de l'interface utilisateur et des informations de navigation.

[Text Language Select] Sélectionne la langue utilisée pour les textes relatifs à la source sélectionnée et les informations relatives aux balises des fichiers audio/vidéo. (☑ "British English")

[GUI Language Select] Sélectionne la langue utilisée pour les écrans de commande, les menus de configuration, etc. (☑ "Local")

"Local": Règle la langue sur celle sélectionnée dans [Text Language Select].

"English": Règle la langue sur l'anglais.

[Enter] Confirme la langue sélectionnée.

[Cancel] Annule la langue sélectionnée.

Lorsque [Select Mode] est réglé sur "Advanced"



[Navigation Language Select] Sélectionne la langue utilisée pour la navigation. (☑ "British English")

Réglage du panneau tactile

Vous pouvez régler le fonctionnement du panneau tactile.

1 Affichez l'écran de réglage du panneau tactile

Appuyez sur [⏪] > [⏩] > [System] > [Touch]. (page 57)

2 Réglez le panneau tactile



Suivez les instructions à l'écran et touchez le centre de ⊕.

[Cancel] Annule le réglage et retourne à l'écran de réglage du panneau tactile.

[Reset] Retourne le réglage à l'état initial.

Configuration de l'horloge

Vous pouvez régler l'heure de l'horloge.

1 Affichez l'écran de configuration de l'horloge

Appuyez sur [⏪] > [⏩] > [System] > [Clock]. (page 57)

2 Configurez l'horloge



1 Règle les heures.

2 Règle les minutes.

[Reset] Configure "00" minute.

Exemple de configuration: 3:00 – 3:29 ➔ 3:00
3:30 – 3:59 ➔ 4:00

[Synchronize] Configure l'heure de l'horloge en synchronisation avec les données d'heure envoyées par le système de navigation ou la station RDS. (📄 "Navigation")
"OFF"/"RDS"/"Navigation"

Lorsque le mode synchronisé est activé, l'horloge ne peut pas être réglée manuellement.

3 Réglez l'heure de l'horloge



Configuration de la sécurité

Vous pouvez régler un code de sécurité pour protéger votre système récepteur contre le vol.



- Lorsque la fonction de code de sécurité est activée, le code ne peut pas être changé et la fonction ne peut pas être enlevée. Veuillez remarquer que vous pouvez configurer le nombre de 4 chiffres de code en tant que code de sécurité.

1 Affichez l'écran de sécurité

Appuyez sur [Fonction] > [Système] > [Sécurité]. (page 57)

2 Configurez le SI (Indicateur de sécurité)



[Security Code Set] Affiche l'écran d'entrée du code de sécurité

[SI] Active ou désactive la fonction. Lorsqu'il est réglé sur "ON", l'indicateur de sécurité clignote sur le panneau avant à la coupure de l'allumage du véhicule. (☑ "ON")

3 Démarrez la configuration du code de sécurité



- Si vous avez déjà effectué l'enregistrement du code, [CLR] est affiché.

4 Introduisez un code de sécurité



Saisir un numéro à quatre chiffres.

5 Enregistrez votre code de sécurité



6 Introduisez le numéro de code à nouveau

Ressaisissez le même code de sécurité entré à l'étape 4 pour confirmation.



- Si vous saisissez un code de sécurité différent, l'écran retourne à l'étape 4 (pour la première saisie du code).

7 Enregistrez le code de sécurité à nouveau



Votre code de sécurité est désormais enregistré.

Si vous avez appuyé sur le bouton de réinitialisation ou débranché votre récepteur de la batterie...

1 Introduisez le code de sécurité correct



Vous devez introduire le même code de sécurité que vous avez saisi à l'étape 4.

2 Enregistrez votre code de sécurité



Votre récepteur est alors utilisable.

Mémoire de configuration

Les réglages de Commande audio, configuration AV-IN, Navigation et configuration Audio peuvent être mémorisés. Les réglages mémorisés peuvent être rappelés à tout moment. Par exemple, même lorsque les réglages sont effacés en raison du changement de la batterie, ils peuvent être restitués.

1 Affichez l'écran de mémoire de configuration

Appuyez sur [←] > [→] > [System] > [SETUP Memory]. (page 57)

2 Démarrez la mémoire de configuration

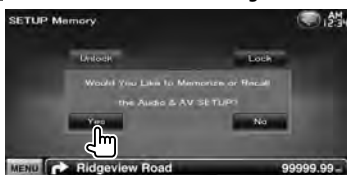

[Lock] Verrouille les réglages de configuration AV-IN, navigation et configuration audio. Lorsque [Lock] est sélectionné, vous ne pouvez pas changer les réglages de configuration AV-IN, navigation et configuration audio.

[Yes] Met les configurations en mémoire ou les rappelle.

[No] Pour annuler la fonction, appuyez sur [No]. Pour annuler la mémorisation, touchez [No]. L'écran du menu de configuration réapparaît.

3 Sélectionnez une fonction souhaitée



[Recall] Rappelle les réglages mémorisés.

[Memory] Mémorise les réglages actuels.

[Clear] Efface les réglages actuellement mémorisés.

4 Mémorisez ou rappelez les configurations

Lors de la mémorisation des réglages de configuration audio et d'interface AV:



Si les réglages ont déjà été mémorisés, un message de confirmation apparaît. Appuyez sur [Yes]. Pour annuler la mémorisation, touchez [No].

Lors du rappel des réglages mémorisés:

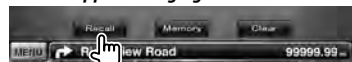

Le fait de toucher l'écran affiche un message de confirmation. Appuyez sur [Yes]. Pour annuler le rappel, touchez [No].

Lors de la suppression des réglages mémorisés:



Le fait de toucher l'écran affiche un message de confirmation. Appuyez sur [Yes]. Pour annuler la suppression, touchez [No].

5 Quittez la fonction de mémorisation/rappel des configurations



Saisir un fond d'écran

Charge une image à partir du périphérique USB connecté et la définit en tant que fond d'écran.

1 Connectez le dispositif qui possède l'image à charger

2 Affichez l'écran de fond d'écran

Appuyez sur [◀] > [▶] > [Display] > [Background]. (page 57)

3 Affichez l'écran de mémoire de fond d'écran



[Change] Sélectionne une image pour le fond d'écran.

[Delete] Supprime l'image de fond d'écran.

Le fait de toucher l'écran affiche un message de confirmation. Appuyez sur [Yes]. Pour annuler la suppression, touchez [No].

4 Sélectionnez un support (périphérique USB)



5 Sélectionnez l'image à charger



1 Montre une liste des fichiers.

[◀] Lorsque ◀ s'affiche, vous pouvez faire défiler l'affichage du texte en le touchant.

[↑ ROOT] Retourne au niveau supérieur de la hiérarchie.

[↑ UP] Remonte d'un niveau de la hiérarchie.

6 Chargez l'image



1 Fait tourner l'image.



- Reportez-vous à la section <À propos des fichiers d'image> (page 6) pour connaître les spécifications concernant les images pouvant être lues.
- La touche [Memory] sur l'écran "Background" d'écran ne s'active que lorsque la source est en mode VEILLE (STANDBY).
- Appuyez sur la touche [Memory] sur l'écran "Background" d'écran pour faire basculer la source AV OUT sur OFF. Pour réinitialiser la source AV OUT, reportez-vous à la section <Configuration de l'interface AV>.
- Pendant le chargement de l'image du fond d'écran, vous ne pouvez effectuer aucune autre opération.

Modification du fond d'écran

Sélectionne une image pour le fond d'écran.

1 Sélectionnez l'écran de modification du fond d'écran



2 Sélectionnez une image pour le fond d'écran



1 Retourne au fond d'écran initial.

3 Configurez l'image comme fond d'écran



Coordonnées des couleurs du panneau

Configure la couleur d'éclairage des touches.

1 Affichez l'écran des couleurs

Appuyez sur [←] > [→] > [Display] > [Color].
(page 57)

2 Affichez l'écran des coordonnées de couleurs du panneau



[Initialize] Réinitialise les réglages effectués avec les couleurs du panneau et leur redonne les valeurs par défaut réglées en usine.

[Panel Color Scan] Lorsque ce paramètre est réglé sur "ON", la couleur d'éclairage des touches change d'une fois sur l'autre.



- Lorsque vous touchez [SET] ou [Initialize], veillez à ce que [Panel Color Scan] soit réglé sur "OFF".

3 Sélectionnez une couleur

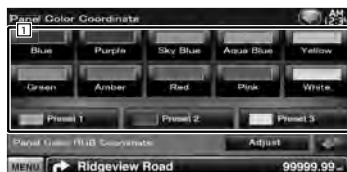

1 Configure la couleur touchée.

[Adjust] Règle et enregistre la couleur favorite sur les touches de présélection ([P1] - [P3]).

Pour enregistrer votre couleur d'origine

1 Lancez la coordination RVB



2 Réglez la valeur de chaque couleur



1 Sélectionne un numéro de présélection à enregistrer.

[Red Value] Ajuste la valeur de Rouge.

[Green Value] Ajuste la valeur de Vert.

[Blue Value] Ajuste la valeur de Bleu.

3 Sélectionnez un numéro de présélection à enregistrer



La couleur ajustée est enregistrée sur la touche de présélection sélectionnée.

4 Terminez la coordination des couleurs



Réglage des écrans

Vous pouvez régler le mode d'écran du moniteur.

1 Affichez l'écran de réglage des écrans

Appuyez sur [] > [] > [Display] > [Screen Adjust]. (page 57)

2 Réglez chaque élément



- [Bright]** Commande de luminosité
- [Contrast]** Commande de contraste
- [Black]** Réglage du niveau de noir
- [Dimmer]** Configuration du mode de gradation
 "ON": L'affichage s'estompe.
 "OFF": L'affichage ne s'estompe pas.
 "SYNC": Pour activer ou désactiver la fonction de gradation quand l'interrupteur de commande d'éclairage du véhicule est activé ou désactivé.
 "NAV-SYNC": Pour activer ou désactiver la fonction de gradation en fonction du réglage de l'affichage jour/nuit du système de navigation.



- Sur cet écran de réglage des écrans, vous pouvez effectuer des configurations pour l'écran de menu. Les configurations de vidéos type DVD peuvent être effectuées sur la '<Commande à l'écran>' (page 41).

Enregistrer un appareil Bluetooth

Enregistrer l'appareil Bluetooth à connecter.

1 Affichez l'écran de configuration Bluetooth

Appuyez sur [] > [] > [Bluetooth SETUP]. (page 57)



2 Affichez l'écran de la liste des périphériques de connexion



3 Cherchez un appareil Bluetooth



1 Affiche les appareils Bluetooth enregistrés. Le service occupé devient actif. Le service disponible devient inactif.

[] Lorsque  s'affiche, vous pouvez faire défiler l'affichage du texte en le touchant.

[Search] Recherche un appareil Bluetooth.

[SP DEV] Enregistre un appareil Bluetooth qui ne peut pas être enregistré par le procédé d'enregistrement habituel (association).



- Il n'est pas possible d'enregistrer un nouvel appareil si 5 appareils Bluetooth ont déjà été enregistrés. Effacez les enregistrements inutiles. Reportez-vous à la section '<Connexion d'un appareil Bluetooth>' (page 68).

4 Sélectionnez l'appareil Bluetooth à enregistrer



- 1 Affiche l'appareil Bluetooth recherché.
[Search] Recherche un appareil Bluetooth.
[Cancel] Annule la recherche de l'appareil Bluetooth.

5 Saisissez le code PIN



- 1 Permet de saisir un code à l'aide du clavier.
[Enter] Confirme le code PIN saisi. Saisissez le code PIN correspondant à l'appareil Bluetooth que vous êtes en train d'enregistrer. Cette touche ne sera pas active tant qu'au moins quatre caractères du code PIN n'ont pas été introduits.
[Cancel] Annule l'enregistrement du code PIN.
[Clear] Efface le numéro de code.



- Vous pouvez également réaliser l'enregistrement depuis l'appareil Bluetooth. Pour connaître le code PIN nécessaire pour l'enregistrement, reportez-vous à la section <Enregistrer le code PIN de l'appareil Bluetooth> (page 68).
- Si le message d'erreur apparaît en dépit du fait que le code PIN est correct, essayez <Enregistrer un appareil Bluetooth spécial>.

Enregistrer un appareil Bluetooth spécial

Enregistre un appareil Bluetooth spécial, dont l'enregistrement a échoué avec la méthode classique. Faites votre choix parmi les modèles présentés.

1 Affichez l'écran de la liste des périphériques spéciaux



2 Sélectionnez un nom de modèle



Affiche le nom de l'appareil Bluetooth qui peut être enregistré.

3 Confirmez si vous voulez enregistrer



- Seuls les modèles présents dans la liste de noms d'appareils Bluetooth peuvent être enregistrés.

4 Exécutez la procédure décrite dans la section <Enregistrer un appareil Bluetooth> et terminez l'enregistrement (association)

Enregistrer le code PIN de l'appareil Bluetooth

Configure le code PIN de l'appareil Bluetooth à saisir lors de l'enregistrement (association) depuis le téléphone portable ou le lecteur audio.

1 Affichez l'écran de configuration Bluetooth

Appuyez sur [←] > [→] > [Bluetooth SETUP]. (page 57)

2 Affichez l'écran du code PIN du récepteur



3 Saisissez le code PIN



- 1 Permet de saisir un code à l'aide du clavier.
- [Cancel] Annule l'enregistrement du code PIN.
- [Enter] Enregistre le code PIN saisi.
- [Clear] Efface le numéro de code.

Connexion d'un appareil Bluetooth

Sélectionnez l'appareil Bluetooth à connecter.

1 Affichez l'écran de configuration Bluetooth

Appuyez sur [←] > [→] > [Bluetooth SETUP]. (page 57)

2 Affichez l'écran de la liste des périphériques de connexion



3 Sélectionnez un appareil Bluetooth enregistré



4 Sélectionnez le service à utiliser



[TEL (HFP)] Connecte/déconnecte le téléphone à utiliser pour la conversation en mains libres.

[Remove] Efface l'enregistrement (association). Le fait de toucher l'écran affiche un message de confirmation. Appuyez sur [Yes]. Pour annuler la suppression, touchez [No].

Configuration mains libres Bluetooth/ Sortie audio

Sélectionnez les enceintes utilisées pour émettre les sons liés au téléphone mains libres (comme la sonnerie et la voix de l'appelant).

1 Affichez l'écran de configuration Bluetooth

Appuyez sur [←] > [→] > [Bluetooth SETUP]. (page 57)



[Bluetooth HF/Audio] Définit les enceintes de sortie. (☑) "Front Only")

"Front Only": Le son est émis par les enceintes avant.

"All": Le son est émis par toutes les enceintes.

Configuration de l'entrée AV

Vous pouvez régler les paramètres de l'entrée AV.

1 Affichez l'écran de configuration AV-IN

Appuyez sur [←] > [→] > [AV-IN SETUP]. (page 57)

2 Réglez chaque élément



[On Screen AV-IN] Configure un affichage à l'écran de l'écran de lecture AV-IN. (☑) "Auto")
"Auto": L'information s'affiche pendant 5 secondes quand elle est mise à jour.
"Manual": L'information s'affiche quand vous touchez l'écran.

[iPod AV Interface Use] Configure la borne à laquelle l'iPod est connecté. (☑) "iPod")

[AV-IN1 Name], [AV-IN2 Name] Configure un nom à afficher quand vous sélectionnez un système qui est connecté par le port AV INPUT. (☑) "VIDEO")





- [iPod AV Interface Use]
Cet élément peut être réglé sous la source VEILLE et lorsque l'iPod n'est pas connecté.
- [AV-IN Name]
Un nom AV-IN s'affiche lorsque "iPod" est sélectionné dans [iPod AV Interface Use] tandis que deux noms s'affichent s'il n'est pas sélectionné.

Configuration de l'interface AV

Vous pouvez régler les paramètres de l'interface audiovisuelle (AV).

1 Affichez l'écran de l'interface AV

Appuyez sur [] > [] > [AV Interface].
(page 57)

2 Réglez chaque élément



[AV-OUT] Sélectionne une source AV qui sera émise par le port AV OUTPUT. ( "AV-IN1")

[R-CAM Interrupt] Configure une méthode pour passer à l'affichage vidéo de la caméra de vue arrière. ( "OFF")

"ON": Active l'affichage vidéo de la caméra de vue arrière lorsque la marche arrière ("Reverse") est engagée.

"OFF": Le moniteur ne passe pas à l'affichage vidéo de la caméra de vue arrière lorsque la marche arrière est engagée.





- En source DVD, "AV-OUT" ne peut pas être réglé sur USB.
En source USB, "AV-OUT" ne peut pas être réglé sur DVD.

Configuration de la navigation

Vous pouvez régler les paramètres de navigation.

1 Affichez l'écran de configuration de la navigation

Appuyez sur [] > [] > [Navigation].
(page 57)

2 Réglez chaque élément



[NAV Interrupt Speaker] Sélectionne les enceintes utilisées pour le guidage vocal du système de navigation. ( "Front All")
"Front L": Utilise l'enceinte avant gauche pour le guidage vocal.

"Front R": Utilise l'enceinte avant droite pour le guidage vocal.

"Front All": Utilise les deux enceintes avant pour le guidage vocal.

[NAV Voice Volume] Règle le volume pour le guidage vocal du système de navigation. ( "25")

[NAV Mute] Met le son en sourdine pendant le guidage vocal du système de navigation. ( "ON")

Lorsqu'il est sur "ON", le niveau de volume diminue pour le guidage vocal.

Configuration des enceintes

Vous pouvez sélectionner un type d'enceinte ainsi que sa dimension afin d'obtenir les meilleurs effets sonores.

1 Affichez l'écran de sélection des enceintes

Appuyez sur [←] > [→] > [Audio SETUP] > [Speaker Select]. (page 57)

2 Sélectionnez une enceinte que vous souhaitez régler

Lorsque le type et la dimension des enceintes sont réglés, le réseau du répartiteur d'enceintes et la courbe de l'égaliseur sont réglés automatiquement.



- 1 Enceinte avant
- 2 Enceinte arrière
- 3 Subwoofer

[Subwoofer] Règle la disponibilité des subwoofers.

[X'over] Affiche l'écran de configuration du répartiteur d'enceintes.

Vous pouvez régler la configuration du répartiteur qui a été définie automatiquement lorsque vous avez sélectionné le type d'enceinte.

3 Sélectionnez un type d'enceinte



Vous pouvez sélectionner le type d'enceinte avant.
"Standard"/ "Wide" (large)/ "Middle" (moyenne)/ "Narrow" (étroite)



- L'enceinte ne peut pas être configurée si la source est sur STANDBY (veille).

Configuration du réseau du répartiteur

Vous pouvez régler une fréquence de recouvrement des enceintes.

1 Sélectionnez l'enceinte où installer le répartiteur



- 1 Configure le filtre passe-haut de l'enceinte avant.
- 2 Configure le filtre passe-haut de l'enceinte arrière.
- 3 Configure le filtre passe-bas du subwoofer.

2 Affichez l'écran de configuration du répartiteur



3 Configurez le répartiteur



[Phase] Configure la phase de sortie du subwoofer.

La phase est inversée de 180 degrés lorsqu'elle est réglée sur "Reverse".

Configure la phase du subwoofer. (Seulement lorsque "Subwoofer" est réglé sur "ON" dans la configuration des enceintes, et lorsque [L'PF FREQ] est paramétré sur un autre réglage que "Through")

[HPF FREQ] Ajustement du filtre passe-haut. (Lorsque l'enceinte avant ou arrière est sélectionnée sur l'écran de sélection des enceintes)

[L'PF FREQ] Ajustement du filtre passe-bas. (Seulement lorsque "Subwoofer" est réglé sur "ON" dans la configuration des enceintes)

Configuration du DVD

Vous pouvez régler la lecture de DVD.

1 Affichez l'écran de configuration du DVD

Appuyez sur [] > [] > [DVD SETUP].
(page 57)

2 Réglez chaque élément



[Menu Language]* Sélectionne la langue du menu du disque.

(Reportez-vous à la section <Configuration de la langue du DVD>, page 73)

[Subtitle Language]* Sélectionne la langue de sous-titrage.

(Reportez-vous à la section <Configuration de la langue du DVD>, page 73)

[Audio Language]* Sélectionne la langue audio.

(Reportez-vous à la section <Configuration de la langue du DVD>, page 73)

[Dynamic Range Control]* Configure la dynamique. ("Dialog")

On peut réduire la dynamique en passant de "Wide" (large) à "Normal" et de "Normal" à "Dialog". "Dialog" rend le volume sonore total plus grand par rapport à "Wide" (large) et "Normal", ce qui vous permet d'entendre le dialogue du film plus clairement.

Ce réglage n'est efficace que lorsque vous utilisez un logiciel Dolby numérique. L'opération est disponible en mode d'arrêt de lecture.

[Angle Mark] Configure l'affichage de la marque d'angle. ("ON")

[Screen Ratio]* Sélectionne le mode d'affichage à l'écran. ("16:9")

"16:9": Affiche des images larges.

"4:3 LB": Affiche des images larges en format boîte aux lettres (avec des bandes noires en haut et en bas de l'écran).

"4:3 PS": Affiche des images larges en format Pan & Scan (montre des images coupées à droite et à gauche).

[Parental Level]* Affiche l'écran de verrouillage parental. ("OFF")

(Reportez-vous à la section <Configuration du niveau de verrouillage parental du DVD>, page 73)

[Disc SETUP] Effectue les réglages relatifs au support de disque. (Reportez-vous à la section <Configuration du disque>, page 74)



* Désactivé pendant la lecture d'un DVD.

Configuration de la langue du DVD

Sélectionne la langue que vous utilisez pour les dialogues et les menus.

1 Affichez l'écran de configuration du DVD

Appuyez sur > > [DVD SETUP].
(page 57)

2 Sélectionnez l'élément de langue à configurer



3 Introduisez un code de langue

Reportez-vous à la section <Codes de langue du DVD> (page 79) et sélectionnez la langue désirée.



1 Permet d'introduire un code de langue.

[Cancel] Annule la configuration de la langue et retourne à l'écran "DVD SETUP".

[Enter] Configure la langue et retourne à l'écran "DVD SETUP". (celle-ci apparaît après votre saisie du code de langue.)

[Original] Configure la langue originale du DVD (uniquement lors du réglage d'une langue audio).

[Clear] Efface le code de langue.

4 Configurez la langue que vous utilisez



Configuration du niveau de verrouillage parental du DVD

Règle le niveau de verrouillage parental.

1 Affichez l'écran de configuration du DVD

Appuyez sur > > [DVD SETUP].
(page 57)

2 Affichez l'écran du numéro de code de niveau de verrouillage parental



3 Introduisez le numéro de code



1 Permet d'introduire un numéro de code.

[Cancel] Annule la configuration actuelle et retourne à l'écran "DVD SETUP".

[Level] Indique le niveau de verrouillage parental actuel.

[Enter] Détermine le numéro de code et affiche l'écran de configuration du niveau de verrouillage parental.

[Clear] Efface le numéro de code.



- Le numéro que vous saisissez d'abord est réglé comme votre numéro de code de verrouillage parental.

4 Affichez l'écran de configuration du niveau de verrouillage parental



5 Sélectionnez un niveau de verrouillage parental et terminez la configuration



Sélectionne un niveau de verrouillage parental.



- Si un disque possède un niveau de verrouillage parental plus élevé, vous devez introduire le numéro de code.
- Le niveau de verrouillage parental varie suivant le disque chargé.
- Si un disque n'a pas de verrouillage parental, n'importe qui peut le regarder, même si vous avez configuré le verrouillage parental.

Configuration du disque

Exécute la configuration lors de l'utilisation de supports disque.

1 Affichez l'écran de configuration du DVD

Appuyez sur [OK] > [←] > [DVD SETUP].
(page 57)

2 Affichez l'écran de configuration du disque



3 Réglez chaque élément



[Picture Display Time] Sélectionne une durée d'affichage de l'image. (📄 "Long")
Modification de l'affichage d'une image JPEG.
("Short", "Middle", "Long")

[CD Read] Configure la lecture d'un CD musical.
(📄 "1")

"1": Reconnaît et lit automatiquement un disque sur fichier audio, un DVD ou un CD de musique.

"2": Lit de force un disque comme s'il s'agissait d'un CD musical. Sélectionnez "2" si vous souhaitez jouer un CD musical possédant un format spécial ou si vous ne pouvez le lire en position "1".

[On Screen DVD] Configure un affichage à l'écran de l'écran de lecture du DVD. (📄 "Manual")
"Auto": L'information s'affiche pendant 5 secondes quand elle est mise à jour.
"Manual": L'information s'affiche quand vous touchez l'écran.



- [CD Read]
Désactivé lorsqu'un disque se trouve dans l'appareil. Vous ne pouvez pas lire un disque de fichiers audio/VCD en position "2". De plus, il se peut que vous ne puissiez pas lire certains disques CD musicaux en position "2".

Configuration USB

Exécutez la configuration lors de l'utilisation d'un périphérique USB.

1 Affichez l'écran de configuration USB

Appuyez sur [←] > [→] > [USB SETUP].
(page 57)

2 Réglez chaque élément



[Picture Display Time] Sélectionnez une durée d'affichage de l'image. (☑ "Long")
Modification de l'affichage d'une image JPEG.
("Short", "Middle", "Long")

[On Screen USB] Configure un affichage à l'écran de l'écran de lecture USB. (☑ "Auto")
"Auto": L'information s'affiche pendant 5 secondes quand elle est mise à jour.
"Manual": L'information s'affiche quand vous touchez l'écran.

Configuration de l'iPod

Effectuez la configuration quand vous utilisez un iPod.

1 Affichez l'écran de configuration de l'iPod

Appuyez sur [←] > [→] > [iPod SETUP].
(page 57)

2 Réglez chaque élément

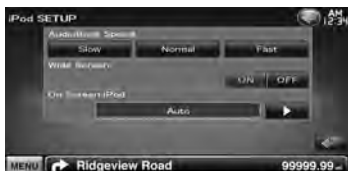

[AudioBook Speed] Configure la vitesse de lecture du livret audio (Audio book).
(☑ "Normal")

[Wide Screen] Active ou désactive l'écran large.
(☑ "OFF")

[On Screen iPod] Configure un affichage à l'écran de l'écran de lecture de l'iPod.
(☑ "Auto")
"Auto": L'information s'affiche pendant 5 secondes quand elle est mise à jour.
"Manual": L'information s'affiche quand vous touchez l'écran.





- "Wide Screen" (écran large) ne peut pas être configuré quand l'iPod est connecté.

Configuration du syntoniseur

Vous pouvez régler les paramètres relatifs au syntoniseur.

1 Affichez l'écran de configuration du syntoniseur

Appuyez sur [] > [] > [TUNER SETUP]. (page 57)

2 Réglez chaque élément



[NEWS] Configure une heure d'interruption pour le bulletin d'informations. ( "OFF")

[AF] Lorsque la réception du signal de la station est mauvaise, bascule automatiquement sur la station qui diffuse le même programme sur le même réseau RDS. ( "ON")

[Regional] Définit s'il faut basculer sur la station uniquement dans la région spécifique qui utilise la commande "AF". ( "ON")



[Auto TP Seek] Lorsque la réception du signal de la station émettant le bulletin d'informations routières est mauvaise, recherche automatiquement une station présentant un signal de meilleure qualité. ( "ON")

[Language Select] Sélectionne une langue d'affichage pour la fonction PTY.

Configuration TV

Les zones de réception de signal TV peuvent être réglées.

1 Affichez l'écran de réglage de la télévision

Appuyez sur [] > [] > [TV SETUP]. (page 57)

2 Réglez chaque élément



[TV1 Area], [TV2 Area] Configure la zone de réception TV. (uniquement si l'accessoire KTC-V300E/KTC-V301E (en option) est connecté)

[On Screen TV] Configure un affichage à l'écran de l'écran de télévision. ( "Auto") (uniquement si l'accessoire Syntoniseur TV en option est connecté)

"Auto": L'information s'affiche pendant 5 secondes quand elle est mise à jour.

"Manual": L'information s'affiche quand vous touchez l'écran.

3 Réglage TV (uniquement si KTC-V300E/KTC-V301E (accessoire en option) est connecté)

Exemple : Zone d'écran TV1



Configure la zone de réception actuelle TV1 ou TV2.

Configuration initiale

Lorsque vous appuyez sur le bouton de réinitialisation ou que l'appareil est mis en marche pour la première fois, l'écran initial de configuration s'affiche.

Configuration initiale

1 Mettez l'appareil sous tension

2 Réglez chaque élément

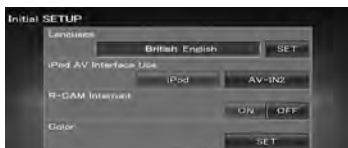

[Language] Sélectionne la langue utilisée sur l'écran de commande et sur les éléments de configuration. (page 60)

[iPod AV Interface Use] Configure la borne à laquelle l'iPod est connecté. (📁 "iPod")

[R-CAM Interrupt] Configure une méthode pour passer à l'affichage vidéo de la caméra de vue arrière. (📁 "OFF")

"ON": Active l'affichage vidéo de la caméra arrière lorsque la marche arrière ("Reverse") est mise.

"OFF": Le moniteur ne passe pas à l'affichage vidéo de la caméra de vue arrière lorsque la marche arrière est engagée.

[Color] Configure la couleur d'éclairage de l'écran et des touches. (page 65)

3 Terminez la configuration initiale



- Les réglages précédents peuvent être modifiés dans le <Menu de configuration> (page 57).

Indicateurs de la barre d'état

La liste ci-dessous présente les indicateurs affichés sur la barre d'état.



Source	Affichage	Vue d'ensemble
Généralités	"ATT"	Indique que l'atténuateur est actif.
	"DUAL"	Active la fonction Dual zone.
	"TEL"	Indique l'état de connexion du dispositif mains libres Bluetooth. (Orange: Connecté. Blanc: Non connecté.)
DVD/CD MEDIA	"FO-REP"	Indique que la fonction de répétition du dossier est active.
	"IN"	Indique qu'un disque est inséré. (Blanc: un disque est placé à l'intérieur du lecteur. Orange: Erreur du lecteur de disque.)
	"MOVIE"	Identifie le fichier vidéo.
	"MUSIC"	Identifie le fichier musical.
	"PICTURE"	Identifie le fichier image.
	"RDM"	Indique que la fonction aléatoire est active.
DVD-VIDEO	"REP"	Indique que la fonction de répétition est active.
	"SLIDE"	Indique que la fonction diaporama est active.
	"C-REP"	Indique que la fonction de répétition du chapitre est active.
	"T-REP"	Indique que la fonction de répétition du titre est active.
	DVD-VR	"1 M/S"
"1 MAIN"		Identifie la sortie audio primaire du flux 1.
"1 SUB"		Identifie la sortie audio secondaire du flux 1.
"PLST"		Identifie le mode de liste de lecture.
"T-REP"		Indique que la fonction de répétition du titre est active.
VCD	"1chLL"	Identifie la sortie audio gauche du flux 1.
	"1chLR"	Identifie la sortie audio monaurale du flux 1.
	"1chRR"	Identifie la sortie audio droite du flux 1.
	"1chST"	Identifie la sortie audio stéréo du flux 1.
	"LL"	Identifie la sortie audio gauche.
	"LR"	Identifie la sortie audio monaurale.
	"RR"	Identifie la sortie audio droite.
	"ST"	Identifie la sortie audio stéréo.
	"PBC"	Indique que la fonction PBC est active.
	"SVCD"	Identifie le CD Super vidéo.
	"VER1"	Indique que la version du Vidéo CD est 1.
	"VER2"	Indique que la version du Vidéo CD est 2.
	"REP"	Indique que la fonction de répétition est active.

Source	Affichage	Vue d'ensemble	
USB	"FO-REP"	Indique que la fonction de répétition du dossier est active.	
	"MOVIE"	Identifie le fichier vidéo.	
	"MUSIC"	Identifie le fichier musical.	
	"PICTURE"	Identifie le fichier image.	
	"RDM"	Indique que la fonction aléatoire est active.	
	"REP"	Indique que la fonction de répétition est active.	
	"PLST"	Indique que le mode de liste de lecture est actuellement sélectionné.	
	"SLIDE"	Indique que la fonction diaporama est active.	
	iPod	"MUSIC"	Identifie le fichier musical.
		"VIDEO"	Identifie le fichier vidéo.
"RDM"		Indique que la fonction aléatoire est active.	
"A-RDM"		Indique que la fonction de lecture aléatoire d'album est active.	
Tuner	"REP"	Indique que la fonction de répétition est active.	
	"AF"	Indique que la fonction de recherche AF est active.	
	"AUTO1"	Indique que le mode de Recherche est réglé sur Auto1.	
	"AUTO2"	Indique que le mode de Recherche est réglé sur Auto2.	
	"EON"	Indique que la station RDS envoi EON.	
	"LOS"	Indique que la fonction de recherche locale est active.	
	"MANU"	Indique que le mode de Recherche est réglé sur Manuel.	
	"MONO"	Indique que la fonction monaurale forcée est active.	
	"NEWS"	Indique que l'interruption du bulletin d'information est active.	
	TV	"RDS"	Indique l'état de la station RDS lorsque la fonction AF est sur ON. (Orange: le signal RDS est reçu. Blanc: le signal RDS n'est pas reçu.)
"ST"		Indique que l'émission stéréo est actuellement reçue.	
"TI"		Indique l'état de réception des informations routières. (Orange: le signal TP est reçu. Blanc: le signal TP n'est pas reçu.)	

Codes de langue du DVD

Code	Langue
aa	Afar
ab	Abkhazien
af	Afrikaans
am	Amharique
ar	Arabe
as	Assamais
ay	Aymara
az	Azéri
ba	Bashkir
be	Biélorusse
bg	Bulgare
bh	Bihari
bi	Bislama
bn	Bengali
bo	Tibétain
br	Breton
ca	Catalan
co	Corse
cs	Tchègue
cy	Gallois
da	Danois
de	Allemand
dz	Bhoutani
el	Grec
en	Anglais
eo	Espéranto
es	Espagnol
et	Estonien
eu	Basque
fa	Persan
fi	Finois
fj	Fidji
fo	Féroïen
fr	Français
fy	Frison
ga	Irlandais
gd	Gaélique écossais
gli	Galicien
gn	Guarani
gu	Gujrati
ha	Haoussa
he	Hébreu
hi	Hindi
hr	Croate
hu	Hongrois
hy	Arménien
ia	Interlingua
ie	Interlingue
ik	Inupiak
id	Indonésien

Code	Langue
is	Islandais
it	Italien
ja	Japonais
jp	Javanais
ka	Géorgien
kk	Kazakh
kl	Groenlandais
km	Cambodgien
kn	Kannada
ko	Coréen
ks	Kashmiri
ku	Kurde
ky	Kirghiz
la	Latin
lb	Luxembourgeois
ln	Lingala
lo	Laotien
lt	Lituanien
lv	Letton, lettonien
mg	Malgache
mi	Maori
mk	Macédonien
ml	Malayalam
mn	Mongol
mo	Moldave
mr	Marathe
ms	Malais
mt	Maltais
my	Birman
na	Nauri
ne	Népalais
nl	Néerlandais
no	Norvégien
oc	Occitan
om	(Afan) Oromo
or	Oriya
pa	Pendjabi
pl	Polonais
ps	Pashto, Pushto
pt	Portugais
qu	Quichua
rm	Rhêto-roman
r	Kiroundi
ro	Roumain
ru	Russe
rw	Kinyarwanda
sa	Sanscrit
sd	Sindhî
sg	Sango
sh	Serbo-croate

Code	Langue
si	Singhalais
sk	Slovaque
sl	Slovène
sm	Samoaïen
sn	Shona
so	Somali
sq	Albanais
sr	Serbe
ss	Siswati
st	Sesotho
su	Soudanais
sv	Suédois
sw	Swahili
ta	Tamil
te	Télougou
tg	Tadjik
th	Thaï
ti	Tigrinya
tk	Turkmène
tl	Tagal
tn	Setchwana
to	Tonga
tr	Turc
ts	Tsonga
tt	Tatar
tw	Tchi
uk	Ukrainien
ur	Ourdou
uz	Ouzbek
vi	Vietnamien
vo	Volapük
wo	Quolof
xh	Xhosa
yo	Yorouba
zh	Chinois
zu	Zoulou

Aide? Détection des pannes

Certaines fonctions de cet appareil peuvent être désactivées à cause de certains réglages effectués sur cet appareil.

- ❗ **Impossible de régler le subwoofer.**
- Impossible de configurer la phase du subwoofer.
- Aucune sortie émise par le subwoofer.
- Impossible de configurer le filtre passe-bas.
- Impossible de configurer le filtre passe-haut
 - ▶ Le Subwoofer n'est pas activé.
 - ☞ <Configuration des enceintes> (page 71)
 - ▶ La fonction Dual zone est activée.
 - ☞ <Commande de zone> (page 56)
 - ▶ L'appareil est réglé sur la source STANDBY (VEILLE).

- ❗ **Impossible de sélectionner la destination de sortie de la sous-source dans la Dual zone.**
- Impossible de régler le volume des enceintes arrière.
 - ▶ La fonction Dual zone est désactivée.
 - ☞ <Commande de zone> (page 56)

- ❗ **Impossible de lire des fichiers audio.**
 - ▶ La fonction "CD Read" de la section <Configuration du disque> (page 74) est réglé sur "2".

- ❗ **Impossible de sélectionner un dossier.**
 - ▶ La fonction Lecture aléatoire est activée.

- ❗ **Impossible d'effectuer une répétition.**
 - ▶ La fonction PBC est activée.

- ❗ **Impossible de configurer l'égaliseur.**
- Impossible de configurer le réseau du répartiteur.
 - ▶ La fonction Dual zone est activée.
 - ☞ <Commande de zone> (page 56)
 - ▶ L'appareil est réglé sur la source STANDBY (VEILLE).

Ce qui pourrait ressembler à un dysfonctionnement de votre appareil peut être le simple fruit d'une mauvaise utilisation ou d'un branchement défectueux. Avant d'appeler l'assistance technique, vérifiez tout d'abord le tableau suivant pour détecter les éventuels problèmes.

Généralités

- ❗ **La tonalité de détection du toucher ne se fait pas entendre.**
 - ✓ Le prise de pré-amplification est occupée.
 - ☞ La tonalité de détection du toucher ne peut pas être émise par la prise de pré-amplification.

Source du syntoniseur

- ❗ **La réception de la radio est mauvaise.**
 - ✓ L'antenne de la voiture n'est pas sortie.
 - ☞ Déployez complètement l'antenne.
 - ✓ Le câble de commande de l'antenne n'est pas connecté.
 - ☞ Connectez le câble correctement en vous référant à la section correspondante dans le <MANUEL D'INSTALLATION>.

Source du disque

- ❗ **Le disque spécifié n'est pas lu, mais un autre est lu à la place.**
 - ✓ Le CD spécifié est très sale.
 - ☞ Nettoyez le CD.
 - ✓ Le disque est très rayé.
 - ☞ Essayez plutôt un autre disque.

Source du fichier audio

- ❗ **Le son saute lors de la lecture d'un fichier audio.**
 - ✓ Le support est rayé ou sale.
 - ☞ Nettoyez le support en vous référant aux instructions de nettoyage des CD de la section on <Manipulation des disques> (page 4).
 - ✓ L'enregistrement est mauvais.
 - ☞ Réenregistrez le support ou utilisez un autre support.

Fonctionnement en mains libres

- ❗ **Les SMS ne s'affichent pas correctement.**
 - ☞ Éteignez l'appareil puis rallumez-le.

Quand l'appareil ne fonctionne pas correctement, la cause de la panne s'affiche sur l'écran.

"Protect" :

Le circuit de protection a été activé parce qu'un câble d'enceinte s'est coupé ou parce qu'il a été en contact avec le châssis de la voiture.

- Achetez ou isolez le câble d'enceinte correctement, puis appuyez sur le bouton de réinitialisation (Reset).

"Hot Error" :

Quand la température interne de cet appareil monte jusqu'à 60°C ou plus, le circuit de protection s'active et il est possible que vous ne puissiez pas utiliser l'appareil. C'est dans ce cas que ce message apparaît.

- Vous pourrez réinitialiser l'appareil après avoir réduit la température dans l'habitacle du véhicule.

"Mecha Error" :

Le lecteur de disque présente un dysfonctionnement.

- Éjectez le disque et essayez de l'insérer à nouveau. Contactez votre distributeur Kenwood si ce témoin continue à clignoter ou si le disque ne peut être éjecté.

"Disc Error" :

Le disque est très sale.

- Nettoyez le disque en vous référant aux instructions de la section <Manipulation des disques> (page 4).
- Le disque est à l'envers.
- Chargez le disque face imprimée vers le haut. Un disque illisible a été inséré.

"Region code Error" :

Le disque que vous vouliez lire possède un code de région qui ne peut pas être lu sur cet appareil.

"Parental level Error" :

Le disque que vous vouliez lire possède un niveau de verrouillage parental plus élevé que le niveau de verrouillage parental que vous avez configuré.

"No Device" (périphérique USB) :

Le périphérique USB est sélectionné comme source bien qu'aucun périphérique USB ne soit connecté.

- Changez de source, en sélectionnant n'importe quelle source autre que le périphérique USB. Connectez un périphérique USB, puis changez à nouveau la source en la réglant sur USB.

"Disconnected" (iPod) :

Le iPod est sélectionné comme source bien qu'aucun iPod ne soit connecté.

- Changez de source, en sélectionnant n'importe quelle source autre que iPod. Connectez un iPod, puis changez à nouveau la source en la réglant sur iPod.

"No Media File" :

Le périphérique USB connecté ne contient aucun fichier audio lisible.

Utilisation d'un support dont les données enregistrées ne peuvent pas être lues par l'appareil.

"USB Device Error!!" :

Le périphérique USB connecté a une tension nominale plus élevée que la limite permise.

- Examinez le périphérique USB.

Un problème a pu avoir lieu avec le périphérique USB connecté.

- Changez de source, en sélectionnant n'importe quelle source autre que le périphérique USB. Enlevez le périphérique USB.

"Authorization Error" :

La connexion à l'iPod a échoué.

- Enlevez l'iPod, puis reconnectez-le.

L'appareil n'est pas compatible avec l'iPod.

- Reportez-vous à la section <iPod/iPhone pouvant être connectés à cet appareil> (page 6).

"Update your iPod" :

Le logiciel de l'iPod est d'une version plus ancienne, incompatible avec l'appareil.

- Vérifiez que la version du logiciel de l'iPod est la plus récente. Reportez-vous à la section <iPod/iPhone pouvant être connectés à cet appareil> (page 6).

"You only can connect one iPod" :

Plusieurs iPod sont connectés à l'appareil.

- Ne branchez qu'un seul iPod à la prise USB prévue à cet effet.

"Navigation Error. Please turn on power again later." :

Le problème de communication est dû à une température ambiante trop basse.

- Remettez l'appareil sous tension après avoir chauffé l'habitacle du véhicule.

Spécifications

Section moniteur

Taille de l'image

- : 7 pouces (diagonale) de large
- : 156,6 mm (l) x 81,6 mm (H)

Système d'affichage

- : Panneau LCD TN transparent

Système de lecture

- : Écran TFT à matrice active

Nombre de pixels

- : 1.152.000 (800H x 480V x RGB)

Pixels efficaces

- : 99,99 %

Disposition des pixels

- : Disposition RVB en rayures

Rétroéclairage

- : LED

Section lecteur DVD

Convertisseur N/A

- : 24 bits

Décodeur audio

- : PCM linéaire/ Dolby Digital/ dts/ MP3/ WMA/ AAC/ WAV

Décodeur vidéo

- : MPEG1/ MPEG2/ DivX

Fluctuation

- : En dessous de la limite mesurable

Réponse en fréquence

- Fréquence d'échantillonnage 96 kHz :
20 – 22 000 Hz
- Fréquence d'échantillonnage 48 kHz :
20 – 22 000 Hz
- Fréquence d'échantillonnage 44.1 kHz :
20 – 20 000 Hz

Taux d'harmoniques

- : 0,010 % (1 kHz)

Rapport S/B (dB)

- : 98 dB (DVD-Vidéo 96 kHz)

Dynamique

- : 98 dB (DVD-Vidéo 96 kHz)

Format de disque

- : DVD-Vidéo/ VIDÉO-CD/ CD-DA

Fréquence d'échantillonnage

- : 44,1/ 48/ 96 kHz

Nombre de bits quantifiable

- : 16/ 20/ 24 bits

Section interface USB

Norme USB

- : USB 2.0

Système de fichiers

- : FAT 16/ 32

Courant d'alimentation maximum

- : 500 mA

Convertisseur N/A

- : 24 bits

Décodeur vidéo

- : MPEG1/ MPEG2/ DivX

Décodeur audio

- : MP3/ WMA/ AAC/ WAV

Section Bluetooth

Technologie

- : Bluetooth Ver. 2.0 certifiée

Fréquence

- : 2,402 – 2,480 GHz

Puissance de sortie

- : +4dBm (MAX), 0dBm (AVE), Classe de puissance 2

Portée de communication maximale

- : Ligne de vue environ 10 m

Profil

- HFP (Hands Free Profile)
- SPP (Serial Port Profile)
- HSP (Headset Profile)
- OPP (Object Push Profile)
- PBAP (Phonebook Access Profile)
- SYNC (Synchronization Profile)

Section Syntoniseur FM

Bande de fréquences

: 50 kHz : 87,5 MHz – 108,0 MHz

Sensibilité utilisable (S/B : 26 dB)

: 0,7 μ V / 50 Ω

Seuil de sensibilité (S/B : 46 dB)

: 1,6 μ V / 75 Ω

Réponse en fréquence (\pm 3,0 dB)

: 30 Hz – 15 kHz

Rapport S/B (dB)

: 65 dB (MONO)

Sélectivité (\pm 400 kHz)

: \geq 80 dB

Séparation stéréo

: 35 dB (1 kHz)

Section Syntoniseur LW

Plage de fréquence (9 kHz)

: 153 kHz – 279 kHz

Sensibilité utilisable

: 45 μ V

Section Syntoniseur MW

Plage de fréquence (9 kHz)

: 531 kHz – 1611 kHz

Sensibilité utilisable

: 25 μ V

Section vidéo

Système de couleur de l'entrée vidéo externe

: NTSC/ PAL

Niveau d'entrée vidéo externe (mini jack)

: 1 Vp-p / 75 Ω

Niveau d'entrée maxi audio externe (mini jack)

: 2 V / 25 k Ω

Niveau de sortie vidéo (jacks RCA)

: 1 Vp-p / 75 Ω

Niveau de sortie audio (jacks RCA)

: 1,2 V / 10 k Ω

Section audio

Puissance maximum (avant et arrière)

: 50 W x 4

Puissance de largeur de bande (avant et arrière)

: 30 W x 4 (PWR DIN 45324, +B=14,4V)

Niveau de pré-amplification (V)

: 2 V / 10 k Ω

Impédance du préamplificateur

: \leq 600 Ω

Impédance d'enceinte

: 4 – 8 Ω

Action sur la tonalité

Graves : 100 Hz \pm 8 dB

Moyens : 1 kHz \pm 8 dB

Aigus : 10 kHz \pm 8 dB

Section Navigation

: Récepteur GPS à haute sensibilité

Fréquence de réception

: 1575,42 MHz (Code C/A)

Temps d'acquisition

Froid : < 38 secondes

Réinitialisation usine : < 45 secondes

(En moyenne pour un récepteur stationnaire
lorsque le ciel est clairement visible)

Précision

Position : < 10 mètres typiquement

Vitesse : 0,05 m/s RMS

Méthode de positionnement

: GPS

Antenne

: Antenne GPS extérieure

Généralités

Tension de fonctionnement

: 14,4V (10,5 – 16V permis)

Consommation de courant maximale

: 15 A

Dimensions d'installation (L × H × P)

: 182 × 100 × 150 mm

Plage de température de fonctionnement

: -10° C – +60° C

Plage de température de stockage

: -20° C – +85° C

Poids

: 2,1 kg

Les spécifications sont sujettes à changements sans notification.

Bien que les pixels du panneau à cristaux liquides soient effectifs à 99,99 % ou plus, il se peut que 0,01 % des pixels ne s'éclaire pas ou s'éclaire mal.

The "AAC" logo is a trademark of Dolby Laboratories.

Font for this product is designed by Ricoh.

iPod is a trademark of Apple Inc., registered in the U.S. and other countries.

iPhone is a trademark of Apple Inc.

iTunes is a trademark of Apple Inc.

"Made for iPod" means that an electronic accessory has been designed to connect specifically to iPod and has been certified by the developer to meet Apple performance standards.

"Works with iPhone" means that an electronic accessory has been designed to connect specifically to iPhone and has been certified by the developer to meet Apple performance standards.

Apple is not responsible for the operation of this device or its compliance with safety and regulatory standards.

 is a trademark of DVD Format/Logo Licensing Corporation registered in the U.S., Japan and other countries.

Ce produit comprend une technologie de protection de copyright qui est protégée par des brevets aux Etats-Unis et par d'autres droits de propriété intellectuelle. L'utilisation de cette technologie de protection de copyright requiert l'autorisation de Macrovision, et est strictement limitée à un usage domestique et à d'autres utilisations restreintes sauf autorisation spéciale de Macrovision. L'ingénierie inverse et le démontage sont interdits.

Fabriqué sous licence de Dolby Laboratories.

Le terme "Dolby" et le sigle double D sont des marques commerciales de Dolby Laboratories.

Manufactured under license under U.S. Patent #s: 5,451,942; 5,956,674; 5,974,380; 5,978,762; 6,487,535 & other U.S. and worldwide patents issued & pending. DTS is a registered trademark and the DTS logos, Symbol and DTS 2.0 Channel are trademarks of DTS, Inc. © 1996-2008 DTS, Inc. All Rights Reserved.

À propos de DIVX VIDEO:

DivX® est un format vidéo numérique créé par DivX, Inc. Le présent produit est un appareil officiellement homologué DivX qui lit des vidéo DivX. Pour en savoir plus, veuillez vous rendre sur www.divx.com. Vous y trouverez également des outils logiciels pour convertir vos fichiers au format vidéo DivX.

À PROPOS DE DIVX VIDEO-ON-DEMAND (Vidéo DivX à la demande):

Cet appareil homologué DivX® doit être enregistré afin de pouvoir lire des contenus DivX Video-on-Demand (VOD). Pour générer le code d'enregistrement, consultez la section DivX VOD dans la <Configuration DivX> (page 58). Rendez-vous sur le site vod.divx.com avec ce code pour terminer le processus d'enregistrement et en savoir plus sur DivX VOD.

DivX® is a registered trademark of DivX, Inc., and is under license.

La marque et logos Bluetooth appartiennent à Bluetooth SIG, Inc. et toute utilisation de ces marques par Kenwood Corporation est sous licence. Les autres marques et appellations commerciales appartiennent à leurs propriétaires respectifs.

Marquage des produits utilisant un laser

**CLASS 1
LASER PRODUCT**

L'étiquette est attachée au châssis/boîtier de l'appareil et indique que l'appareil utilise des rayons laser de classe 1. Cela signifie que l'appareil utilise des rayons laser d'une classe faible. Il n'y a pas de danger de radiation accidentelle hors de l'appareil.



• Déclaration de conformité se rapportant à la directive 2004/108/EC

• Déclaration de conformité se rapportant à la directive R&TTE 1999/5/EC

Fabricant:

Kenwood Corporation

2967-3 Ishikawa-machi, Hachioji-shi, Tokyo, 192-8525 Japon

Représentants dans l'UE:

Kenwood Electronics Europe BV

Amsterdamseweg 37, 1422 AC UITHOORN, Pays-Bas

English

Hereby, Kenwood declares that this unit DNXS20VBT is in compliance with the essential requirements and other relevant provisions of Directive 1999/5/EC.

Français

Par la présente Kenwood déclare que l'appareil DNXS20VBT est conforme aux exigences essentielles et aux autres dispositions pertinentes de la directive 1999/5/CE.

Par la présente, Kenwood déclare que ce DNXS20VBT est conforme aux exigences essentielles et aux autres dispositions de la directive 1999/5/CE qui lui sont applicables.

Deutsch

Hiermit erklärt Kenwood, dass sich dieser DNXS20VBT in Übereinstimmung mit den grundlegenden Anforderungen und den anderen relevanten Vorschriften der Richtlinie 1999/5/EG befindet. (BMW)

Hiermit erklärt Kenwood die Übereinstimmung des Gerätes DNXS20VBT mit den grundlegenden Anforderungen und den anderen relevanten Festlegungen der Richtlinie 1999/5/EG. (Wien)

Nederlands

Hierbij verklaart Kenwood dat het toestel DNXS20VBT in overeenstemming is met de essentiële eisen en de andere relevante bepalingen van richtlijn 1999/5/EG.

Bij deze verklaart Kenwood dat deze DNXS20VBT voldoet aan de essentiële eisen en aan de overige relevante bepalingen van Richtlijn 1999/5/EC.

Italiano

Con la presente Kenwood dichiara che questo DNXS20VBT è conforme ai requisiti essenziali ed alle altre disposizioni pertinenti stabilite dalla direttiva 1999/5/CE.

Español

Por medio de la presente Kenwood declara que el DNXS20VBT cumple con los requisitos esenciales y cualesquiera otras disposiciones aplicables o exigibles de la Directiva 1999/5/CE.

Português

Kenwood declara que este DNXS20VBT está conforme com os requisitos essenciais e outras disposições da Directiva 1999/5/CE.

Polska

Kenwood niniejszym oświadcza, że DNXS20VBT spełnia zasadnicze wymagania oraz inne istotne postanowienia dyrektywy 1999/5/EC.

Český

Kenwood tímto prohlašuje, že DNXS20VBT je ve shodě se základními požadavky a s dalšími příslušnými ustanoveními Nařízení vlády č. 426/2000 Sb.

Magyar

Alulírott, Kenwood, kijelenti, hogy a jelen DNXS20VBT megfelel az 1999/5/EC irányelvben meghatározott alapvető követelményeknek és egyéb vonatkozó előírásoknak.

Svenska

Härmed intygar Kenwood att denna DNXS20VBT står i överensstämmelse med de väsentliga egenskapskrav och övriga relevanta bestämmelser som framgår av direktiv 1999/5/EG.

Suomi

Kenwood vakuuttaa täten että DNXS20VBT tyyppinen laite on direktiivin 1999/5/EY oleellisten vaatimusten ja sitä koskevien direktiivin muiden ehtojen mukainen.

Slovensko

S tem Kenwood izjavlja, da je ta DNXS20VBT v skladu z osnovnimi zahtevami in ostalimi ustreznimi predpisi Direktive 1999/5/EC.

Slovensky

Spoločnosť Kenwood týmto vyhlasuje, že DNXS20VBT spĺňa základné požiadavky a ďalšie príslušné ustanovenia Direktívy 1999/5/EC.

Dansk

Undertegnede Kenwood erklærer herved, at følgende udstyr DNXS20VBT overholder de væsentlige krav og øvrige relevante krav i direktiv 1999/5/EF.

Ελληνικά

ΜΕ ΤΗΝ ΠΑΡΟΥΣΑ Kenwood ΔΗΛΩΝΕΙ ΟΤΙ ΑΝΤΙΣΤΟΙΧΑ ΣΥΜΜΟΡΦΩΝΕΤΑΙ ΠΡΟΣ ΤΙΣ ΟΥΣΙΩΔΕΙΣ ΑΠΑΙΤΗΣΕΙΣ ΚΑΙ ΤΙΣ ΛΟΙΠΕΣ ΣΧΕΤΙΚΕΣ ΔΙΑΤΑΞΕΙΣ ΤΗΣ ΟΔΗΓΙΑΣ 1999/5/ΕΚ.

Eesti

Sellela kinnitab Kenwood, et see DNXS20VBT vastab direktiivi 1999/5/EC põhilistele nõudmistele ja muudele asjakohastele määrustele.

Latviešu

Ar šo, Kenwood, apstiprina, ka DNXS20VBT atbilst Direktīvas 1999/5/EC galvenajām prasībām un citiem tās nosacījumiem.

Lietuviškai

Šiuo, Kenwood, pareiškia, kad šis DNXS20VBT atitinka pagrindinius Direktyvos 1999/5/EB reikalavimus ir kitas svarbias nuostatas.

Malti

Hawnhekk, Kenwood, jiddikjara li dan DNXS20VBT jikkonforma mal-htijijiet essenzzjali u ma provvedimenti oħrajn rilevanti li hemm fid-Direttiva 1999/5/EC.

Українська

Компанія Kenwood заявляє, що цей виріб DNXS20VBT відповідає ключовим вимогам та іншим пов'язаним положенням Директиви 1999/5/EC.

Information sur l'élimination des anciens équipements électriques et électroniques et piles électriques (applicable dans les pays de l'Union Européenne qui ont adopté des systèmes de collecte sélective)



Les produits et piles électriques sur lesquels le pictogramme (poubelle barrée) est apposé ne peuvent pas être éliminés comme ordures ménagères.

Les anciens équipements électriques et électroniques et piles électriques doivent être recyclés sur des sites capables de traiter ces produits et leurs déchets. Contactez vos autorités locales pour connaître le site de recyclage le plus proche. Un recyclage adapté et l'élimination des déchets aideront à conserver les ressources et à nous préserver des leurs effets nocifs sur notre santé et sur l'environnement.

Remarque: Le symbole "Pb" ci-dessous sur des piles électrique indique que cette pile contient du plomb.

Ce produit n'est pas installé par le fabricant d'un véhicule sur le site de production, ni par l'importateur professionnel d'un véhicule dans un État membre de l'UE.

KENWOOD