

# KENWOOD

## DNX7240BT DDX6054

---

SYSTÈME DE NAVIGATION GPS  
MONITEUR AVEC RÉCEPTEUR DVD

### **IMANUEL D'INSTALLATION**

GPS-NAVIGATIONSSYSTEM  
MONITOR MIT DVD-RECEIVER

### **INSTALLATION-HANDBUCH**

GPS-NAVIGATIESYSTEEM  
MONITOR MET DVD-ONTVANGER

### **INSTALLATIEHANDLEIDING**

SISTEMA DI NAVIGAZIONE GPS  
MONITOR CON RICEVITORE DVD

### **MANUALE DI INSTALLAZIONE**

SISTEMA DE NAVEGACIÓN GPS  
MONITOR CON RECEPTOR DVD

### **MANUAL DE INSTALACIÓN**

SISTEMA DE NAVEGAÇÃO GPS  
MONITOR COM RECEPTOR DVD

### **MANUAL DE INSTALAÇÃO**

Kenwood Corporation

## Accessoires

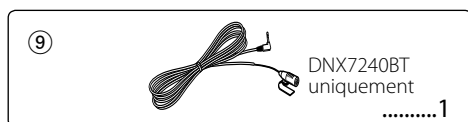
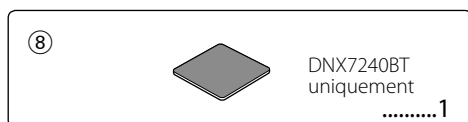
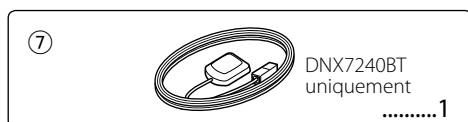
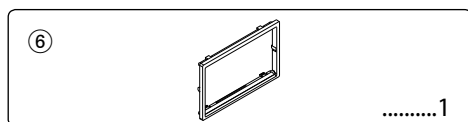
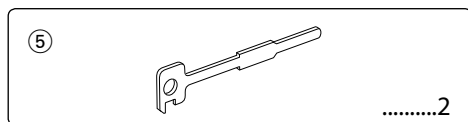
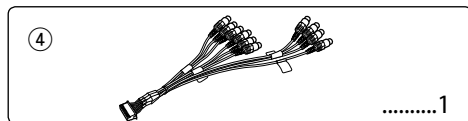
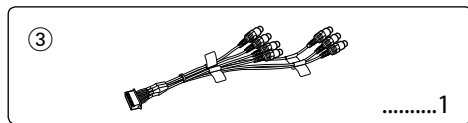
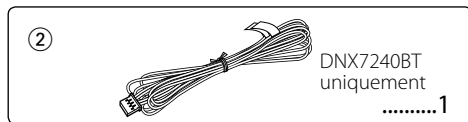
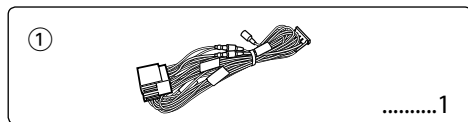

## Procédure d'installation

1. Afin d'empêcher tout court-circuit, retirez la clé du contact et déconnectez la  $\ominus$  borne de la batterie.
2. Effectuez correctement les connexions d'entrée et sortie de chaque appareil.
3. Connectez le câble au faisceau.
4. Prenez le connecteur B du faisceau et connectez-le au connecteur d'enceinte de votre véhicule.
5. Prenez le connecteur A du faisceau et connectez-le au connecteur d'alimentation externe de votre véhicule.
6. Connectez le connecteur du câblage de distribution électrique à l'appareil.
7. Installez l'appareil dans votre voiture.
8. Reconnectez la borne  $\ominus$  de la batterie.
9. Appuyez sur la touche de réinitialisation.

### ⚠ ATTENTION

- Si vous connectez le câble d'allumage (rouge) et le câble de batterie (jaune) au châssis de la voiture (masse), vous risquez de causer un court-circuit qui peut provoquer un incendie. Connectez toujours ces câbles à la source d'alimentation de la boîte à fusible.

### Acquisition des signaux GPS

La première fois que vous allumez les modèles DNX, vous devez attendre pendant que le système fait sa première acquisition des signaux satellite. Cette procédure peut durer plusieurs minutes. Veillez à ce que le véhicule se trouve à l'extérieur dans un espace ouvert et loin de grands immeubles et d'arbres pour que l'acquisition s'effectue plus rapidement. Une fois les signaux satellites acquis pour la première fois, le système trouvera ces signaux plus rapidement par la suite.

### À propos du panneau avant

Lorsque vous enlevez le produit de son boîtier ou que vous l'installez, le panneau avant peut être placé avec une inclinaison similaire à celle de la Figure 1. Cela est dû aux caractéristiques d'un mécanisme dont est muni le produit.

Si le programme qui est actif lorsque le produit est mis en marche pour la première fois fonctionne correctement, le panneau avant se placera automatiquement sur la position (angle de configuration initial) représentée sur la Figure 2.

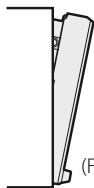

(Figure 1)

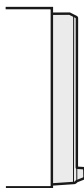

(Figure 2)



- Le montage et le câblage de cette unité requiert un savoir faire et de l'expérience. Dans l'intérêt de la sécurité, veuillez laisser le travail de montage et de câblage aux professionnels.
- Assurez-vous de mettre l'appareil à la masse sur une alimentation négative de 12V CC.
- N'installez pas l'appareil dans un endroit exposé directement à la lumière du soleil, à une chaleur excessive ou à l'humidité. Évitez aussi les endroits ayant trop de poussière ou risquant d'être éclaboussés par de l'eau.
- N'utilisez pas vos propres vis. Utilisez uniquement les vis fournies. Si vous utilisez les mauvaises vis, vous risquez d'endommager l'appareil.
- Si l'appareil n'est pas allumé (affichage de "PROTECT"), le câble d'enceinte risque d'être en court-circuit ou de toucher le châssis du véhicule, et la fonction de protection pourrait s'activer. Il convient par conséquent de vérifier le câble d'enceintes.
- Assurez-vous que toutes les connexions de câble sont faites correctement en insérant les fiches jusqu'à ce qu'elles soient verrouillées.
- Si l'allumage de votre véhicule n'a pas de position ACC, ou si le câble d'allumage est connecté à une source d'alimentation à tension constante comme un câble de batterie, l'alimentation de l'appareil ne sera pas reliée à l'allumage (c. à d., il ne se mettra pas sous et hors tension en même temps que l'allumage). Si vous souhaitez connecter l'alimentation de l'appareil avec l'allumage, connectez le câble d'allumage à une source d'alimentation qui peut être mise sous et hors tension avec la clef de contact.
- Utilisez un connecteur de conversion disponible dans le commerce si le connecteur n'est pas adapté à celui du véhicule.
- Isolez les fils non connectés avec une bande en vinyle ou en autre matériau similaire. Afin d'empêcher tout court-circuit, ne retirez pas les protections des extrémités des fils ou des bornes non connectés.
- Si la console a un couvercle, assurez-vous d'installer l'unité de manière à ce que la façade ne touche pas le couvercle lors de l'ouverture et de la fermeture.
- Si le fusible fond, assurez-vous que les câbles ne se touchent pas et ne provoquent pas de court-circuit, puis remplacez le fusible usagé par un autre de même valeur.

- Connectez les câbles d'enceinte correctement aux bornes correspondantes. L'appareil risque de s'endommager ou de ne pas marcher si les câbles  $\ominus$  sont utilisés par plusieurs dispositifs ou encore s'ils sont reliés avec des parties métalliques de la voiture.
- Après avoir installé l'appareil, vérifiez si les feux de freinage, les indicateurs, les clignotants, etc. de la voiture fonctionnent correctement.
- Montez l'unité de façon à ce que l'angle de montage soit de 30° ou moins.
- Cette unité possède un ventilateur de refroidissement (page 5) pour faire baisser la température interne. Ne pas monter cette unité à un endroit où le ventilateur serait obstrué. Toute obstruction de ces ouvertures empêcherait le refroidissement de la température interne et provoquerait une panne.
- N'appuyez pas fort sur la surface du tableau lors de l'installation de l'appareil dans le véhicule. Vous risqueriez d'entraîner l'apparition d'égratignures, des dommages ou un dysfonctionnement.
- La qualité de réception peut chuter si des objets métalliques se trouvent près de l'antenne Bluetooth.

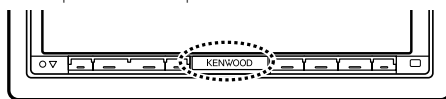

Antenne Bluetooth



### ATTENTION

Installez cette unité dans la console de votre véhicule.

Ne touchez pas la partie métallique de cette unité pendant et juste après son utilisation. Les parties métalliques telles que le dissipateur thermique et le boîtier deviennent chaudes.

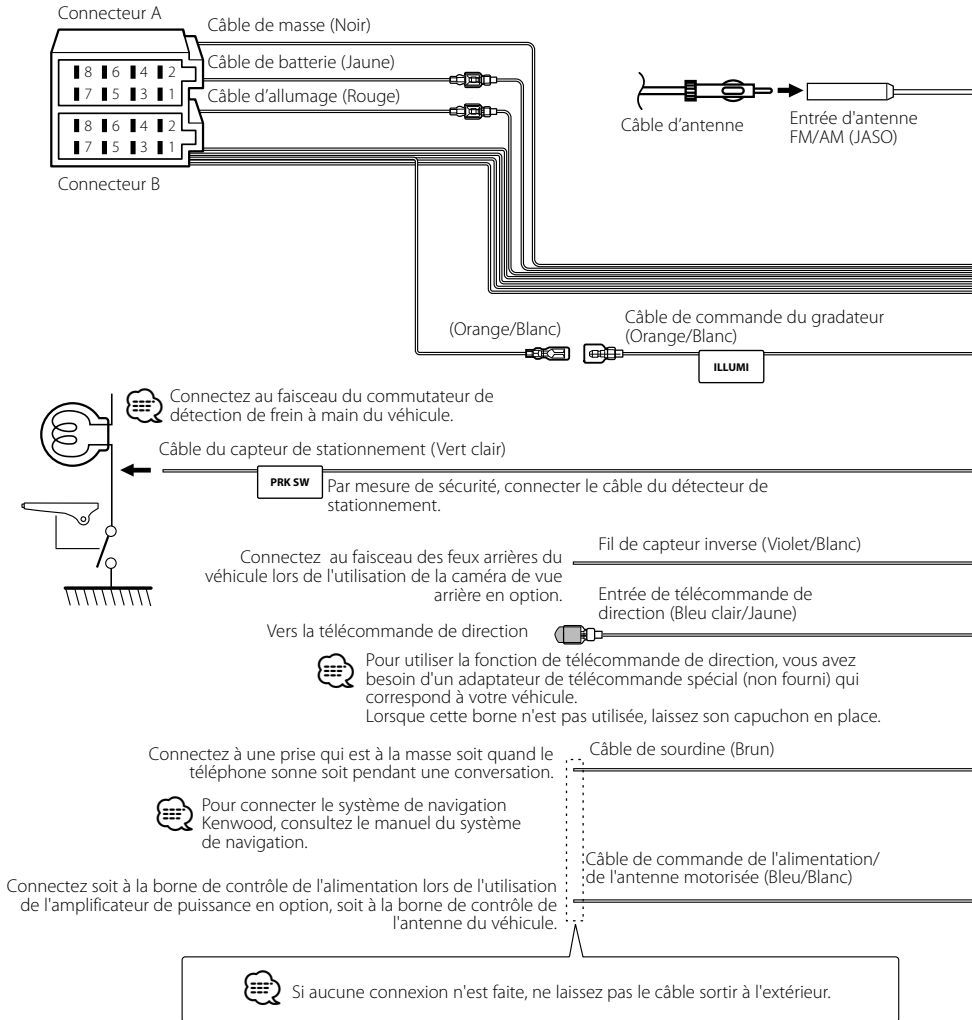

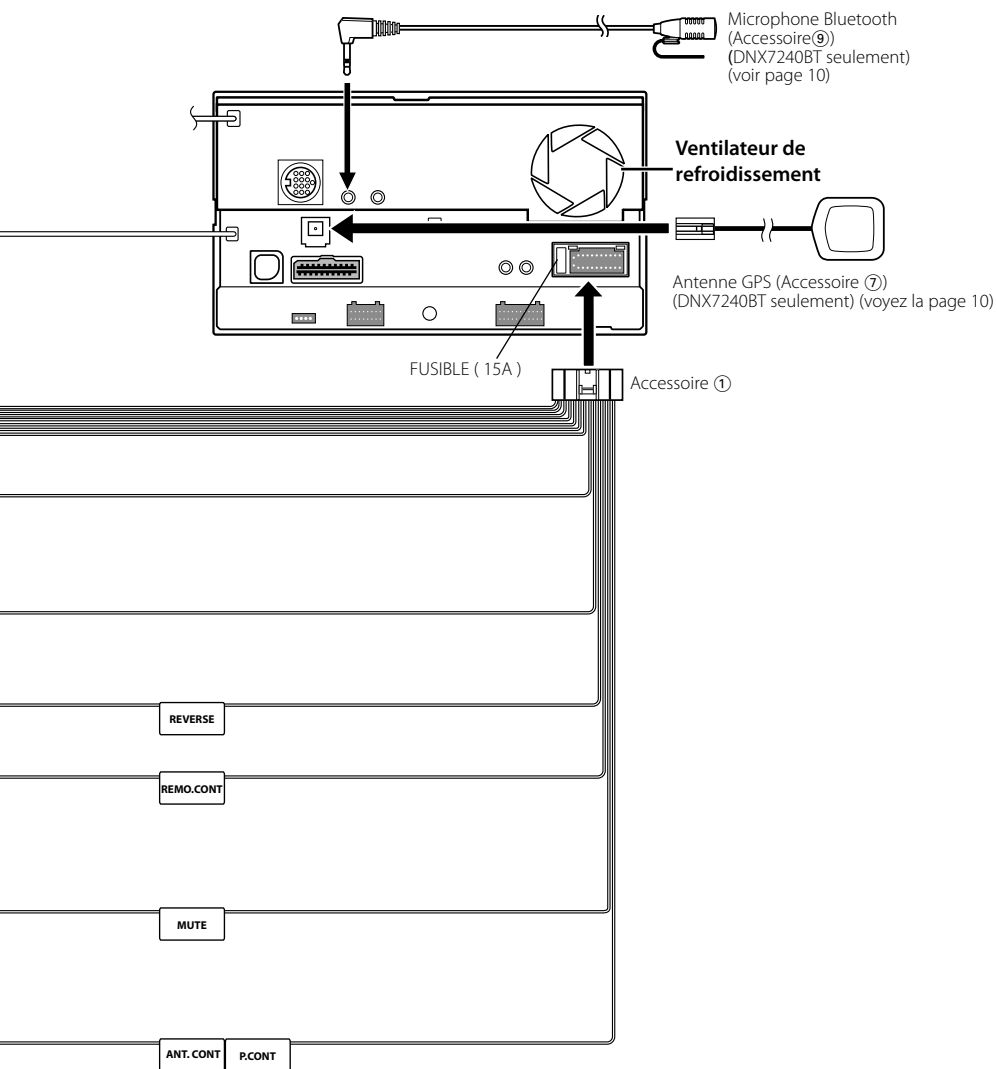

# Connexion des câbles aux bornes

## Guide des connecteurs

Numéros de broches pour connecteurs ISO	Couleur du câble	Fonctions
Connecteur d'alimentation externe		
A-4	Jaune	Batterie
A-5	Bleu/Blanc	Servocommande
A-6	Orange/Blanc	Variation automatique d'intensité
A-7	Rouge	Allumage (ACC)
A-8	Noir	Connexion à la terre (masse)
Connecteur de haut-parleurs		
B-1	Violet	Arrière droite (+)
B-2	Violet/Noir	Arrière droite (-)
B-3	Gris	Avant droite (+)
B-4	Gris/Noir	Avant droite (-)
B-5	Blanc	Avant gauche (+)
B-6	Blanc/Noir	Avant gauche (-)
B-7	Vert	Arrière gauche (+)
B-8	Vert/Noir	Arrière gauche (-)

## ⚠ ATTENTION

### Connexion du connecteur ISO

La disposition des broches pour les connecteurs ISO dépend du type de votre véhicule. Assurez-vous de réaliser les connexions correctes pour éviter d'endommager l'appareil. La connexion par défaut du faisceau de câbles est décrite dans la section [1] ci-dessous. Si les broches du connecteur ISO sont réglées comme décrit dans la section [2], réalisez les connexions comme indiqué sur l'illustration.

Assurez-vous de reconnecter le câble comme indiqué ci-dessous [2] pour installer cet appareil dans les véhicules **Volkswagen**, etc.

[1] (Réglage par défaut) La broche A-7 (Rouge) du connecteur ISO du véhicule est reliée à l'allumage, et la broche A-4 (Jaune) est connectée à l'alimentation électrique constante.

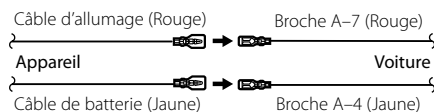

[2] La broche A-7 (Rouge) du connecteur ISO du véhicule est connectée à l'alimentation électrique constante, et la broche A-4 (Jaune) est reliée à l'allumage.

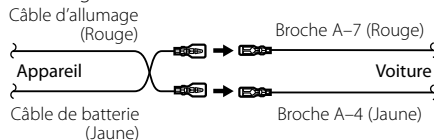

# Connexion du système

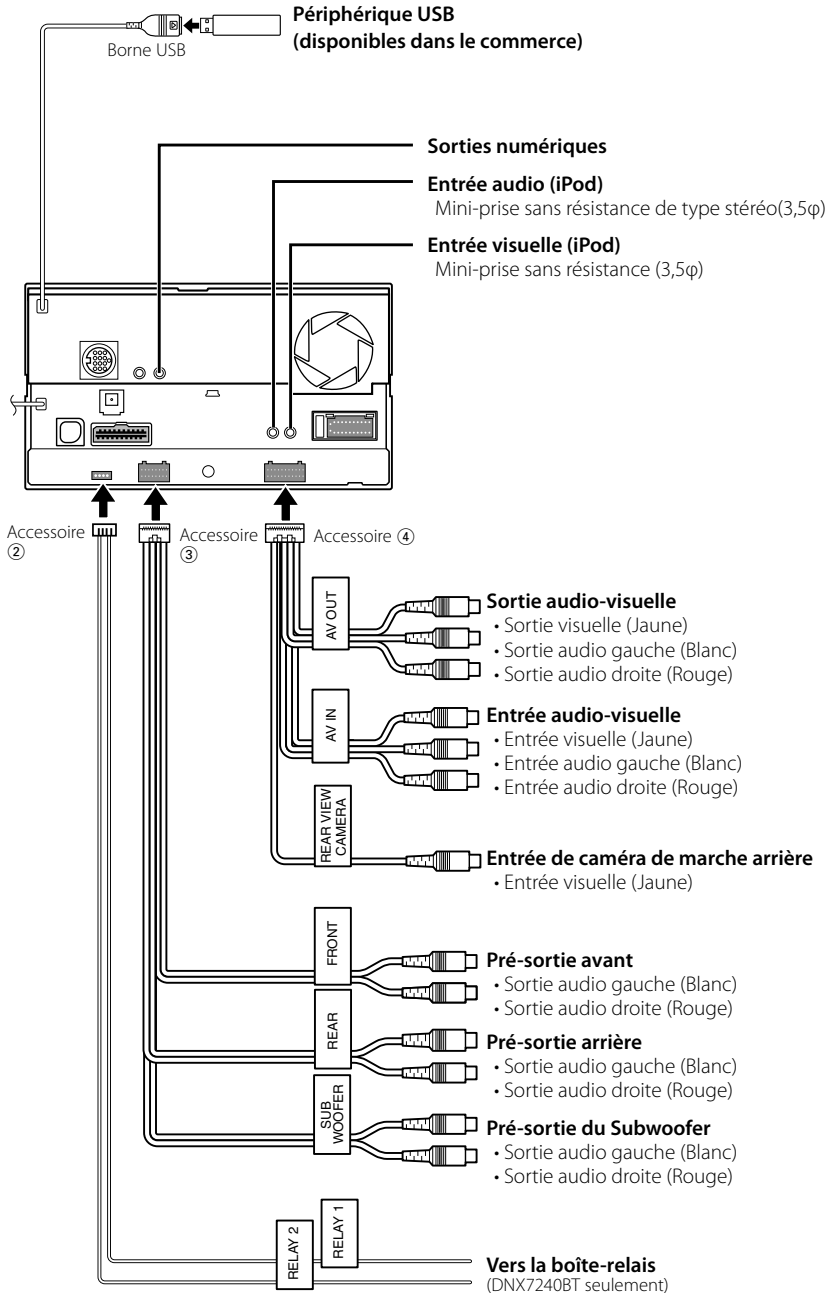

# Connexion des accessoires en option

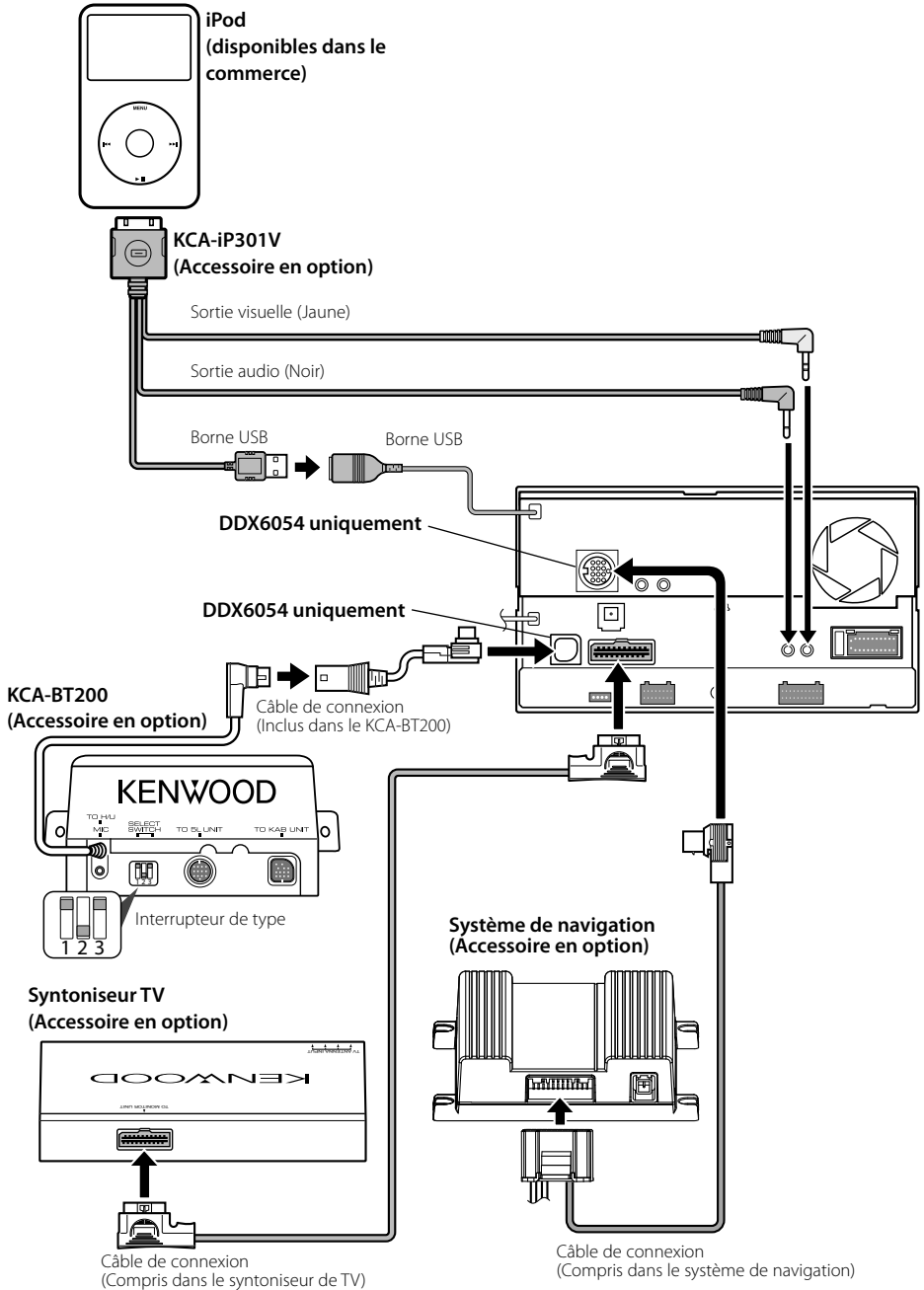



## Installation pour unité moniteur/lecteur

---

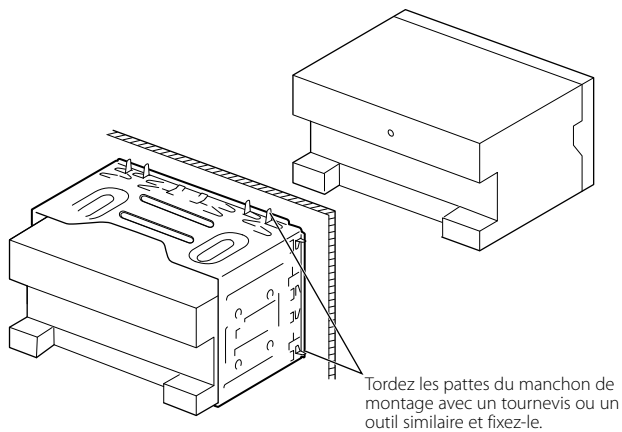

Assurez-vous que l'appareil est solidement installé à sa place. Si l'appareil est instable, il pourrait ne pas bien fonctionner (par ex., le son pourrait sauter).

## Installation de l'écusson

---

1. Attachez l'accessoire ⑥ à l'unité.

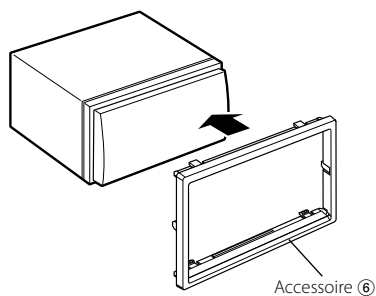

## Installation de l'antenne GPS (DNX7240BT uniquement)

L'antenne GPS s'installe à l'intérieur du véhicule. Elle doit être installée aussi horizontalement que possible pour faciliter la réception des signaux satellite GPS.

### Pour monter l'antenne GPS à l'intérieur du véhicule :

1. Nettoyez le tableau de bord ou autre surface.
2. Décoller la protection qui recouvre l'adhésif en bas de la plaque de métal (accessoire ⑧).
3. Appuyez fermement sur la plaque de métal (Accessoire ⑧) en l'appliquant sur le tableau de bord ou autre surface de montage. Vous pouvez courber la plaque de métal (Accessoire ⑧) pour l'adapter à une surface concave, si nécessaire.
4. Placez l'antenne GPS (Accessoire ⑦) au dessus de la plaque de métal (Accessoire ⑧).

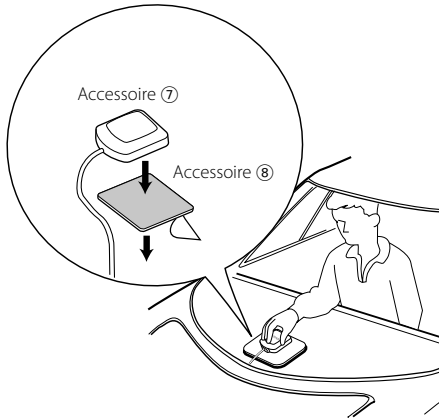

- Selon le type de véhicule, la réception des signaux GPS peut ne pas être possible lorsque installé à l'intérieur.
- L'antenne GPS doit être installée à un endroit éloigné d'au moins 30 cm (12 pouces) de tout téléphone portable ou autre antenne de transmission. Les signaux du satellite GPS pourraient être affectés par ces types de communication.
- Le fait de recouvrir l'antenne GPS d'une couche de peinture (métallisée) peut nuire à sa performance.

## Installation du microphone (DNX7240BT uniquement)

1. Vérifiez de l'emplacement de l'installation du microphone (accessoire ⑨).
2. Retirez la graisse et autres saletés de la surface d'installation.
3. Installez le microphone.
4. Reliez le câble du microphone à l'appareil en le fixant en plusieurs endroits avec un ruban ou similaire.

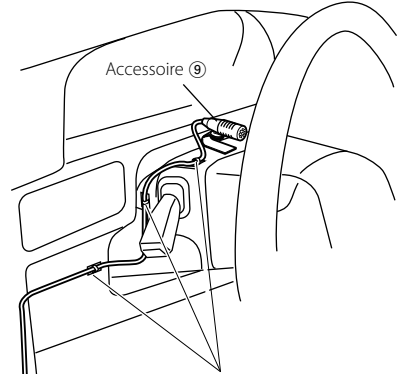

Fixez un câble avec un élément adhésif courant.

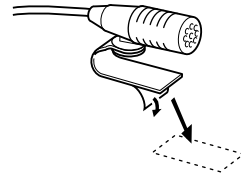

Détachez la pellicule papier du ruban adhésif double-face pour fixer à l'endroit indiqué ci-dessus.



Ajustez l'orientation du microphone vers le chauffeur.



Installez le microphone le plus loin possible du téléphone portable.

## Pour enlever l'unité moniteur/lecteur

### Pour enlever le cadre en caoutchouc dur (écusson)

1. Engagez les loquets de l'outil de démontage ⑤ et enlever les deux crochets situés sur le niveau inférieur. Baissez le cadre et tirez-le vers l'avant comme montré sur l'illustration.

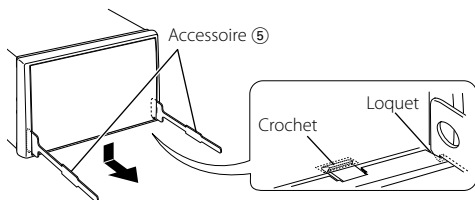

- Le cadre peut être enlevé de la partie supérieure en procédant de la même manière.

2. Quand la partie inférieure est retirée, retirez les deux crochets supérieurs.

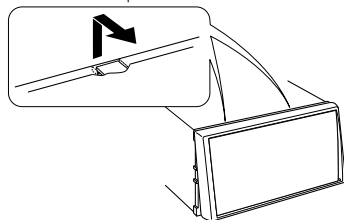

### Pour enlever l'unité

1. Enlevez le cadre en caoutchouc dur en suivant la procédure de démontage expliquée dans la partie <Pour enlever le cadre en caoutchouc dur>.
2. Insérez les deux outils de démontage ⑤ profondément dans les fentes de chaque côté comme indiqué.

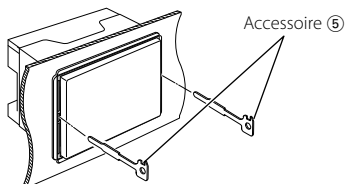

3. Abaissez l'outil de démontage vers le bas et tirez sur l'appareil en le sortant à moitié tout en appuyant vers l'intérieur.

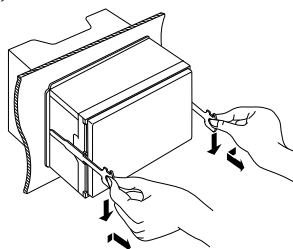

- Veillez à ne pas vous blesser avec les loquets de l'outil de démontage.

4. Sortez l'appareil entièrement avec les mains, en faisant attention de ne pas le faire tomber.

