

KENWOOD

KDC-C521FM

KDC-C471FM

CD AUTOCHANGER / CONTROLLER / FM MODULATOR SYSTEM

INSTRUCTION MANUAL

CHANGEUR AUTOMATIQUE DE CD / CONTROLEUR / SYSTEME
A MODULATION DE FM

MODE D'EMPLOI

SISTEMA DEL MODULADOR DE FM / CONTROLADOR / CAMBIADOR
AUTOMATICO DE DISCOS COMPACTOS

MANUAL DE INSTRUCCIONES

KENWOOD CORPORATION

**Take the time to read through this instruction manual.
Familiarity with installation and operation procedures will help you
obtain the best performance from your new compact disc auto changer.**

For your records

Record the serial number, found on the back of the unit, in the spaces designated on the warranty card, and in the space provided below. Refer to the model and serial numbers whenever you call upon your KENWOOD dealer for information or service on the product.

Model KDC-C521FM, KDC-C471FM Serial number _____

©B64-2788-00/00 (KW/EW)



Contents

Before use

Safety Precautions	3
Handling Compact Discs	4
Loading Compact Discs	5

General features

Power	6
Selecting the Source	6

Sirius satellite radio tuner features

Selecting Sirius Mode	7
Switching Seek Mode	7
Selecting the Preset Band	7
Channel Preset Memory	8
Preset Tuning	8
Channel Scan	8
Channel Search	8
Direct Access Tuning	9
Switching Display	9

Disc control features

Playing Disc	10
Fast Forwarding and Reversing	10
Track Search	10
Disc Search	11
Direct Track Search	11
Direct Disc Search	11
Track/Disc Repeat	11
Track Scan	11
Random Play	11
Magazine Random Play	12
Switching Display	12

Menu system

Menu System	13
Changing the Transmission Frequency	14
Modulation level	14
Dynamic control	14
Text Scroll	14
Sirius ID (ESN)	14

Basic Operations of remote

15

Installation

Accessories	17
Installation Procedure	17
Installation	18
Connecting Wires to Terminals	20

Troubleshooting guide

22

Specifications

25

Warning

26

Safety Precautions

⚠ WARNING

Take the following precautions to prevent fire and avoid personal injury:

- When extending the ignition wire, battery wire, or ground wire, use 0.75mm² (AWG18) or larger automotive grade wire to avoid wire deterioration or damage to the covering.
- Check that no metal objects (coins, tools, etc.) are left inside the unit to avoid short circuits.
- If you smell or see smoke, turn the power off immediately and consult your Kenwood dealer.
- Do not touch the liquid crystal fluid if the LCD is damaged or broken due to shock. The liquid crystal fluid may be dangerous to your health or even fatal.

If the liquid crystal fluid from the LCD contacts your body or clothing, wash it off with soap immediately.

⚠ CAUTION

Take the following precautions to keep the unit in proper working order.

- Be sure the unit is connected to a 12V DC power supply with a negative ground connection.
- Do not open the top or bottom cover.
- Do not install the unit in places it is exposed to direct sunlight, high heat or humidity, water may splash over it, or dust exists.

- When replacing a fuse, only use a new one with the prescribed rating. Using a fuse with the wrong rating may cause your unit to malfunction.
- To prevent a short circuit when replacing a fuse, first disconnect the wiring harness.

NOTE

- If you have difficulty in installing this unit in your vehicle, contact your Kenwood dealer.
- If it doesn't seem to be working properly, first press the Reset button. If the malfunction persists, consult your Kenwood dealer.

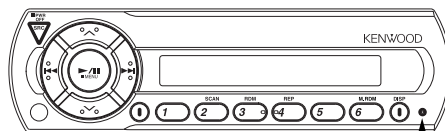

Reset button

- Some car stereos cause the sound of the tuner to make for a moment when an engine is activated.
- The reception of the tuner may be reduced a little if the KDC-C521FM, KDC-C471FM is used.
- If the sound is lower than the tuner sound, raise up the volume level of the CD with using the receiver.
- Do not use your own screws. Use only the screws provided. If you use the wrong screws, you could damage the unit.

Cleaning the Unit

If the front panel gets dirty, turn off the power and wipe the panel with a dry silicon cloth or soft cloth.

⚠ CAUTION

Do not use hard cloths or paint thinner, alcohol, or other volatile solvents. These may damage external surfaces or remove indicator characters.

Lens fogging

In cold climates, there may be a period after you turn on your vehicle's heater when the lens that guides the laser beam used in your CD player fogs up. If this happens, you cannot play compact discs. Take out discs and the fogging will disappear. If it does not return to normal after several hours, contact your Kenwood dealer.

Handling Compact Discs

Playing a CD that is dirty, scratched or warped can cause the sound to skip and the unit to operate incorrectly, resulting in worsened sound quality. Take the following precautions to prevent your CDs from getting scratched or damaged.

Handling CDs

- Do not touch the recorded side of the CD (the side opposite the label) when holding it.

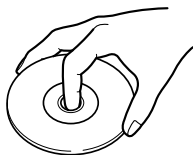

- The reflective film on a CD-R or a CD-RW is more fragile than that on an ordinary music CD, and may peel off if scratched. Fingerprints on a CD-R or CD-RW are also more likely to cause skipping when the disc is played. For these reasons, handle the disc very carefully. Detailed handling instructions will appear on the CD-R or CD-RW package: read this information carefully before using the disc.
- Do not stick tape on either side of the CD.

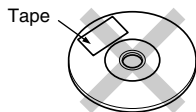

Storing CDs

- Do not store CDs in areas exposed to direct sunlight (such as a car seat or the dashboard) or other hot places.
- A CD-R or CD-RW is more susceptible than a

music CD to damage from high temperatures and humidity, and in some cases, may become unusable if left in the car for long periods of time.

- Remove CDs from the unit when not listening to them for a while, and put them back in their cases. Do not pile up CDs that are removed from their cases or prop them against something.

Cleaning CDs

If a CD has gotten dirty, wipe it off gently using a commercially available cleaning cloth or a soft cotton cloth, starting from the center of the disc and moving outward. Do not clean CDs with conventional record cleaners, anti-static formulas, or chemicals such as paint thinner or benzene.

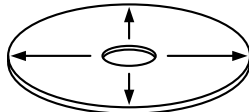

Checking New CDs for Burrs

When playing a new CD for the first time, check that there are not any burrs stuck to the perimeter of the disc or in the central hole. CDs with burrs stuck on them may not load properly or may skip while playing. Remove burrs using a ballpoint pen or a similar utensil.

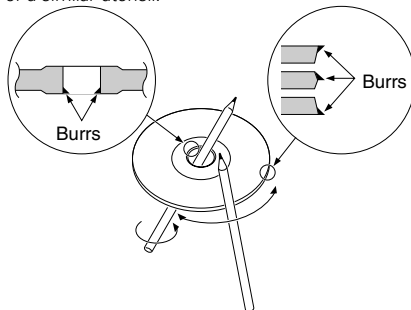

Do Not Load CD Accessories

Do not use commercially available CD accessories that can be loaded into the CD slot, such as stabilizers, protective sheets, or CD cleaning discs, since they can cause the unit to malfunction.

CAUTION

Do Not Use Special Shape CDs

- Be sure to use round shape CDs only for this unit and do not use any special shape CDs. Use of special shape CDs may cause the unit to malfunction.

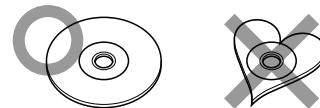

- This unit can only play the CDs with



It may not correctly play disks which do not have the mark.

- CD-Rs and CD-RWs which have not undergone finalization processing cannot be played. (For more information on finalization processing, refer to the manual for your CD-R/CD-RW writing software or CD-R/CD-RW recorder.) Additionally, depending on the recording status, it may prove impossible to play certain CDs recorded on CD-R or CD-RW.

Do Not Use CDs with Sticker on the Labeled Side

Do not use the CD with the label sticker stuck on it. Using such a CD may cause the CD to be deformed and the sticker to peel off, resulting in malfunction of the unit.

Loading Compact Discs

1

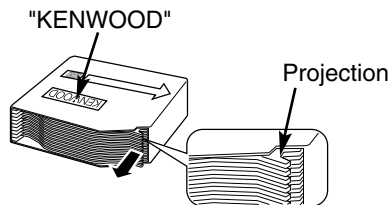

Make sure the disc magazine is the right way up with the Kenwood logo on the top. Pull the tray out by the projection.

2

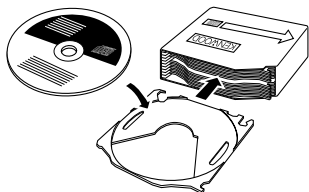

Place the disc on the tray with the label facing upwards. Insert the tray into the disc magazine until it locks. The discs are numbered from the bottom from 1 to 6 or 10.

CAUTION

- Take care to insert the tray into the correct grooves in the disc magazine.
- Keep all the trays in the magazine even when empty.
- 8-cm discs cannot be used. If an 8-cm disc adapter is used, the disc cannot be ejected.

3

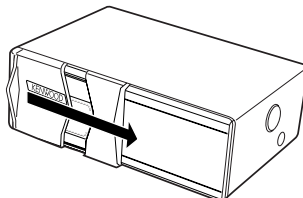

Open the CD changer door.

5

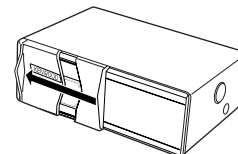

Close the CD changer door.

NOTE

Use the CD changer with its door closed to prevent the entry of dust into the changer.

4

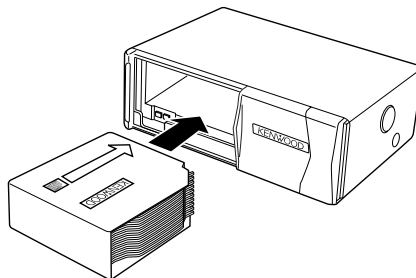

Insert the magazine into the CD changer until it clicks.

6 Magazine ejection

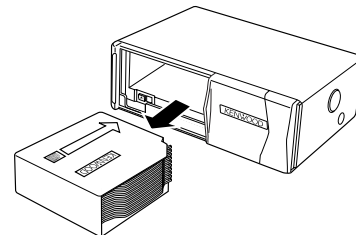

Open the CD changer door, and press the EJECT button.

NOTE

Be sure to open the door completely before pressing the EJECT button. If the door is not completely open, the magazine may hit the door and cause damage or malfunction.

General features

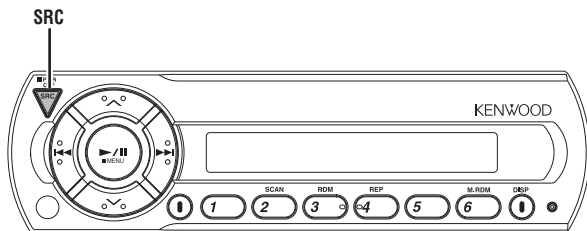

Set the car radio FM station to 88.3 MHz. See Page 14 for more information on changing the transmission frequency.

Power

Turning ON the Power

Press the [SRC] button.

Turning OFF the Power

Press the [SRC] button for at least 1 second.

The FM modulator is turned OFF and the radio can be heard.



- Be sure to turn down the volume whenever you listen to the radio or a cassette tape after stopping the disc play.
- During the disc play is being conducted, you are not able to receive ordinary Radio broadcasting because antenna output is switched into compact disc player's side.

Selecting the Source

Press the [SRC] button.

Source required	Display
Sirius (Function of the KDC-C521FM/ C471FM for the Americans Market)	"SIRIUS"
CD auto-changer	"CHANGER"/ "CHANGER-1"/ "CHANGER-2"
Auxiliary input	"AUX"
Off	



- For Sirius the KTC-SR901 or KTC-SR902 is necessary.
- For Auxiliary input one of the below optional accessories is necessary.
 - KCA-S210A
 - CA-C1AX
 - CD changer with an Auxiliary input function installed.

Sirius satellite radio tuner features (Function of the KDC-C521FM/ C471FM for the Americans Market)

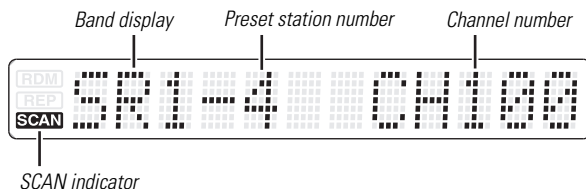
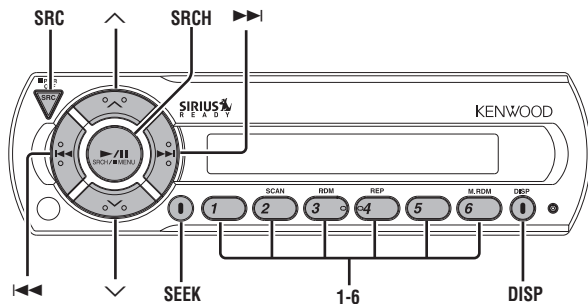

Selecting Sirius Mode

Press the [SRC] button.

Select the "SIRIUS" display.

- You need to subscribe to SIRIUS to receive the service by Sirius Satellite Radio. Consult SIRIUS if "CALL 888-539 SIRIUS TO SUBSCRIBE" appears.
- It may take a little time to start receiving after you selected the SIRIUS source.
- If the signal receiving fails, "ACQUIRING SIGNAL" appears.

Switching Seek Mode

Sets the seeking mode.

Press the [SEEK] button.

Each time the button is pressed the Seek mode switches as shown below.

Display	Operation
"SEEK 1"	Normal manual seeking control.
"SEEK 2"	Search in order of the channels in the Preset memory.

- You cannot operate this unit during switching Channel or Category.

Selecting the Preset Band

Press the [^] button.

Each time the button is pressed the preset band switches between the SR1,SR2,SR3, and SR4.

Sirius satellite radio tuner features (Function of the KDC-C521FM/ C471FM for the Americans Market)

Channel Preset Memory

Putting the channel in the memory.

1 Select the preset band

Press the [\wedge] button.

2 Select the channel to put in the memory

Press the [\lll] or [\ggg] button.

3 Put the channel in the memory

Press the [1] — [6] button for at least 2 seconds.

The preset number display blinks 1 time.

On each band, 1 channel can be put in the memory on each [1] — [6] button.



Only the channel number is stored. Category information is not stored.

Preset Tuning

Calling up the channels in the memory.

1 Select the preset band

Press the [\wedge] button.

2 Call up the channel

Press the [1] — [6] button.

Channel Scan

Scanning for the channel you want to listen to.

1 Start Channel Scan

Press the [SEEK] button for at least 1 second.
"SCAN" indicator is ON.

2 Release it when the channel you want to listen to is received

Press the [SEEK] button for at least 1 second.

Channel Search

You can switch from Up/Down of Channel in a category being selected to Previous/Next of Category that includes Channel being received and vice versa.

1 Enter Channel Search mode

Press the [SRCH] button.

2 Select the Category

Press the [\wedge] or [\vee] button.

3 Select the Channel

Press the [\lll] or [\ggg] button.

Canceling Channel Search

Press the [SRCH] button.



You cannot operate this unit until all the Category information is acquired.

Direct Access Tuning (Function of remote)

Entering the channel and tuning.

1 Enter Direct Access Tuning mode

Press the [DIRECT] button on the remote.

2 Enter the channel number

Press the number buttons.

3 Do Channel Search

Press the [◀◀] or [▶▶] button.

Canceling Direct Access Tuning

Press the [DIRECT] button on the remote.



- If you make no button operation for 10 seconds, the Direct Access Tuning mode is automatically canceled.
- You can set up to Channel number 223.
- If there is no signal in the input Channel, "NO CHANNEL" appears.
- If you cannot receive any signal in the input Channel due to a bad condition on radio wave or another problem, "ACQUIRING SIGNAL" appears.

Switching Display

You can display various kinds of text data transmitted from broadcasting stations by switching as follows.

Press the [DISP] button.

Each time the button is pressed the display switches as shown below.

Information	Display
Channel Number	
Channel Name	"CHANNEL"
Song Title	"SONG"
Artist Name	"ARTIST"
Category Name	"CATEGORY"
Album Title	"ALBUM"

Disc control features

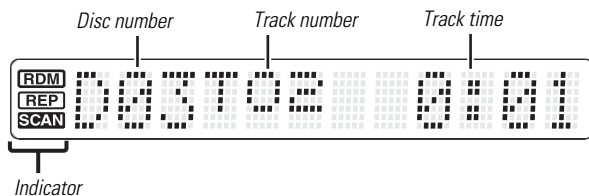
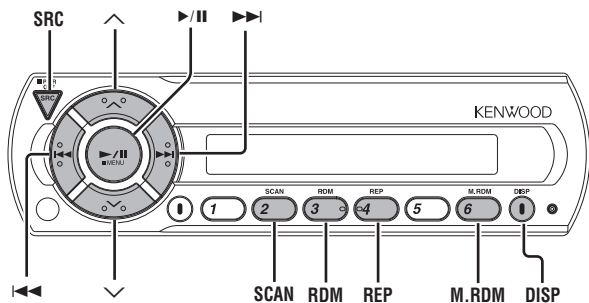

Playing Disc

Play:

Press the [SRC] button.
Select the "CHANGER"/"CHANGER-1"/"CHANGER-2" display.

Stop the play:

Press the [SRC] button for at least 1 second.
The FM modulator is turned OFF and the radio can be heard.

Pause and play:

Press the [▶/II] (▶II...Remote) button.
Each time the button is pressed it pauses and plays.
If you press the switch once more, the disc is replayed from the paused part.

Fast Forwarding and Reversing

Fast Forwarding

Hold down on the [▶▶] button.
Release your finger to play the disc at that point.

Reversing

Hold down on the [◀◀] button.
Release your finger to play the disc at that point.

Track Search

Searching for a song on the disc.

Press the [◀◀] or [▶▶] button.

Disc Search

Selecting the disc set in the Disc changer.

Press the [^] or [v] button.

Direct Track Search (Function of remote)

Doing Track Search by entering the track number.

1 Enter the track number

Press the number buttons on the remote.

2 Do Track Search

Press the [T.UP] or [T.DOWN] button.

Canceling Direct Track Search

Press the [▶||] button.

Direct Disc Search (Function of disc changers with remote)

Doing Disc Search by entering the disc number.

1 Enter the disc number

Press the number buttons on the remote.

2 Do Disc Search

Press the [+] or [-] button.

Canceling Direct Disc Search

Press the [▶||] button.



Input "0" to select disc 10.

Track/Disc Repeat

Replaying the song, disc in the Disc changer you're listening to.

Press the [REP] button.

When it's ON, the "REP" indicator is ON.

Each time the button is pressed the Repeat Play switches as shown below.

Repeat play	Display
Track Repeat	Track No. blinks.
Disc Repeat	Disc No. blinks.
OFF	—

Track Scan

Playing the first part of each song on the disc you are listening to and searching for the song you want to listen to.

1 Start Track Scan

Press the [SCAN] button.

"SCAN" indicator is ON.

2 Release it when the song you want to listen to is played

Press the [SCAN] button.

Random Play

Play all the songs on the disc in random order.

Press the [RDM] button.

Each time the button is pressed Random Play turns ON or OFF. When it's ON, the "RDM" indicator is ON and the track number blinks.



When the [▶▶] button is pressed, the next song select starts.

Disc control features

Magazine Random Play

(Function of disc changer)

Play the songs on all the discs in the disc changer in random order.

Press the [M.RDM] button.

Each time the button is pressed the Magazine Random Play turns ON or OFF.

When it's ON, the "RDM" indicator is ON and the track and disc number blink.



When the [▶▶] button is pressed, the next song select starts.

Switching Display

Switching the information displayed.

Press the [DISP] button.

Each time the button is pressed the display switches as shown below.

Information	Display
P-Time	
Disc title	"DISC TITLE"
Track title	"TRACK TITLE"



This unit does not display the information of Disc title and Track title. Select the information of P-Time.

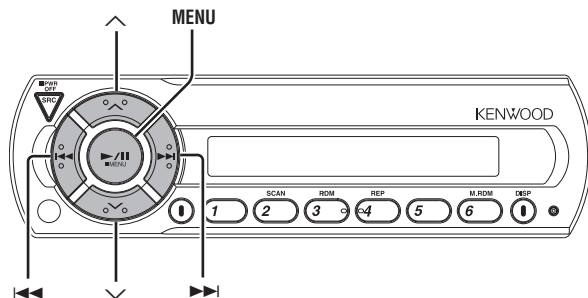

Menu System

The Menu system basic operation method is explained here. The reference for the Menu items and their setting content is after this operation explanation.

1 Enter Menu mode

Press the [MENU] button for at least 1 second.
"MENU" is displayed.

2 Select the menu item

Press the [^] or [v] button.

3 Set the menu item

Press the [◀◀] or [▶▶] button.

You can continue by returning to step 2 and setting other items.

4 Exit Menu mode

Press the [MENU] button.



When other items that are applicable to the basic operation method above are displayed afterwards their setting content chart is entered.

Menu system

Changing the Transmission Frequency

Select the frequency.

Display	Setting
"T-FREQ 87.7"	87.7 MHz
"T-FREQ 87.9"	87.9 MHz
"T-FREQ 88.1"	88.1 MHz
"T-FREQ 88.3"	88.3 MHz (Initial setting)
"T-FREQ 88.5"	88.5 MHz
"T-FREQ 88.7"	88.7 MHz
"T-FREQ 88.9"	88.9 MHz
"T-FREQ 89.1"	89.1 MHz
"T-FREQ 89.3"	89.3 MHz
"T-FREQ 89.5"	89.5 MHz
"T-FREQ 89.7"	89.7 MHz
"T-FREQ 89.9"	89.9 MHz

 Some car radios cannot receive a 87.7 MHz frequency.

Modulation level

Select the modulation level.

Display
"MOD LEVEL 1"
"MOD LEVEL 2" (Initial setting)
"MOD LEVEL 3"
"MOD LEVEL 4"

Dynamic control

Setting the Dynamic control.

Display	Setting
"D-CONT ON"	The dynamic control is ON.
"D-CONT OFF"	The dynamic control is OFF. (Initial setting)



The unit comes with the prevention of distortion function to reduce sound distortion.

If the sound is distorted severely, press the [◀◀] or [▶▶] button on the display unit and then set the function to "ON". If the prevention of distortion function is set to "ON", the sound extension is reduced.



If a disc with a high recording level is used, the sound may distort even if the prevention of distortion function is set to "ON". In this case, reduce the modulation level.

Text Scroll

Setting the displayed text scroll.

Display	Setting
"SCROLL MANU"	Doesn't scroll.
"SCROLL AUTO"	Scrolls when the display changes.



The texts scrolled are shown below.

- Song title/ Artist name/ Album title/ Category name

Function of the KDC-C521FM/ C471FM for the Americans Market

Sirius ID (ESN)
<When the KTC-SR901 or KTC-SR902 is connected>

Sirius ID (Electronic Serial Number) is displayed.

Basic Operations of remote

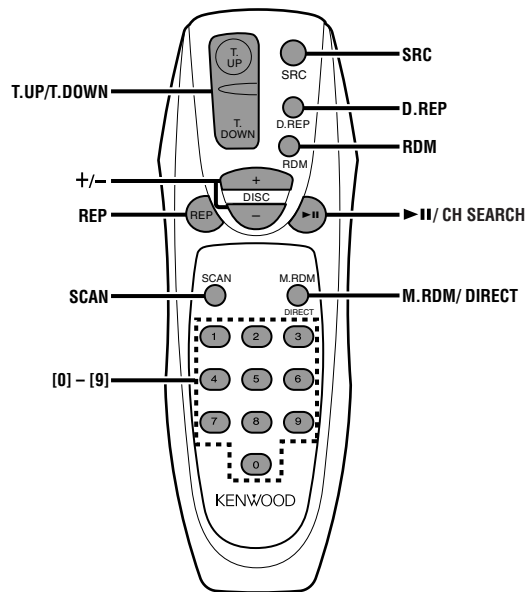

Function of the KDC-C521FM/ C471FM for the European Market

Loading and Replacing the battery

Use two "AA" batteries.

Slide the cover while pressing downwards to remove it as illustrated.

Insert the batteries with the + and - poles aligned properly, following the illustration inside the case.

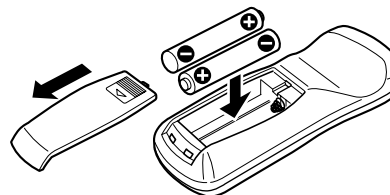

▲WARNING

Store unused batteries out of the reach of children. Contact a doctor immediately if the battery is accidentally swallowed.



- The provided batteries are intended for use in operation checking, and their service life may be short.
- When the remote controllable distance becomes short, replace both of the batteries with new ones.
- A portion of the operations may not be possible, depending on the unit that is connected.



Do not set the remote on hot places such as above the dashboard.

Function of the KDC-C521FM/ C471FM for the European Market

Basic operations

[SRC] button

Each time the button is pressed the source switches.

Basic Operations of remote

Function of the KDC-C521FM

In Sirius source

[+] buttons

Select the band.

Each time the [+] button is pressed it switches between the SR1, SR2, SR3, and SR4 bands.

[T.UP]/ [T.DOWN] buttons

Tune up or down the channels.

[0] — [9] buttons

Press buttons [1] — [6] to recall preset channels.

[DIRECT] button

Enters and cancels the <Direct Access Tuning> (page 9) mode.

[CH SEARCH] button

Enters and cancels the <Channel Search> (page 8) mode.

Function of the KDC-C521FM/ C471FM for the European Market

In Disc source

[T.UP]/ [T.DOWN] buttons

Doing track forward and backward.

[+]/ [-] buttons

Doing disc forward and backward.

[▶ II] button

Each time the button is pressed the song pauses and plays.

[REP] button

Each time the button is pressed Track Repeat function turns ON or OFF.

[D.REP] button

Each time the button is pressed Disc Repeat function turns ON or OFF.

[RDM] button

Each time the button is pressed Random Play turns ON or OFF.

[M.RDM] button

Each time the button is pressed Magazine Random function turns ON or OFF.

[SCAN] button







Each time the button is pressed Trak Scan function turns ON or OFF.

[0] — [9] buttons

When in <Direct Track Search> (page 11) and <Direct Disc Search> (page 11), enter the track/disc number.

Accessories

External view

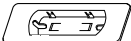
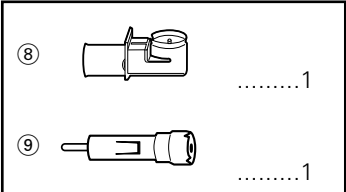
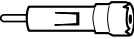
	Number of items		
①	1	②	4
③	4	④	1
⑤	1	⑥	2
⑦	1			
					⑧
			⑨	1

▲CAUTION

The use of any accessories except for those provided might result in damage to the unit. Make sure only to use the accessories shipped with the unit, as shown above.

For the model of European Market.

Installation Procedure

1. To prevent a short circuit, remove the key from the ignition and disconnect the ⊖ battery.
2. Make the proper input and output wire connections for each unit.
3. Connect the wiring harness wires in the following order: ground, battery, ignition.
4. Install the unit in your car.
5. Reconnect the ⊖ battery.
6. Press the reset button.

▲WARNING

When drilling a hole in the car chassis to install the unit, check first that nothing is on the other side.

▲CAUTION

- If the fuse blows, first make sure the wires aren't touching to cause a short circuit, then replace the old fuse with one with the same rating.
- Do not let unconnected wires or terminals touch metal on the car or anything else conducting electricity. To prevent a short circuit, do not remove the caps on the ends of the unconnected wires or the terminals.
- After the unit is installed, check whether the brake lamps, blinkers, wipers, etc. on the car are working properly.
- Insulate unconnected wires with vinyl tape or other similar material.
- Some disc changers need conversion cords for connection. See the section on "Safety Precautions" for details.

■ Removing the transportation screws

Remove all 3 transportation screws for protecting the internal mechanism before you start to install the unit.

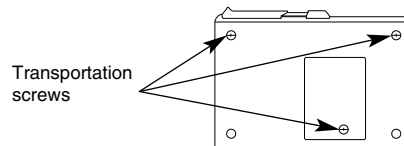

NOTE

After removing the transport screw, retain it carefully and attach it again before transporting the unit again.

Installation Procedure

■ Angle adjustment switches

The angle adjustment switches on the both sides of the unit are to be set according to the angle of installation of the CD auto changer. Set both of the two switches to the same position. If the switches are not set properly, sound skip or other malfunction may occur.

Set the angle adjustment switches with a coin or other flat object.

Change the switch step by step by detaching and reusing the object at the end of each step.

Angle adjustment switches

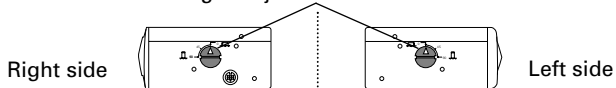

	0°~5°	40°~50°	85°~90°
Installation angle			
Angle adjustment switch position			

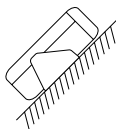

- It is not possible to install at an angle of 40°~50° if only ① is used.

Installation

■ Installation of Display unit

- Installation without using the trim mount plate ⑦

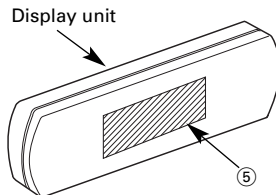

Attach one velcro to the slanted-line of the the display units as shown above, and attach the other velcro to the parts where you wish to attach the display units. Then, put velcros together and install the display units.

- Installation using the trim mount plate ⑦

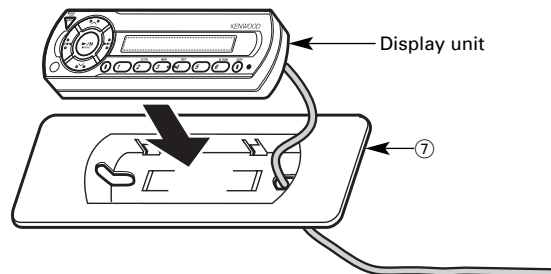

Pass the wire from the display unit through the hole on the trim mount plate and push fit the display unit into the trim mount plate until it locks.

▲CAUTION

- Be sure not to place the unit on such place as where it is exposed to direct sunlight and temperature eventually rises. It results in the deformation of the case.
- Depending on the installing location, the display unit may not be able to receive the signals from the controller unit. Install them after confirming that the signals can be received.
- Install the unit in such a way that it does not disturb driving.

■ Horizontal installation

Use the holes marked (●) to install the unit.

Bottom view

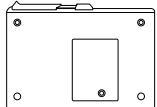

Side view

KDC-C521FM

KDC-C471FM

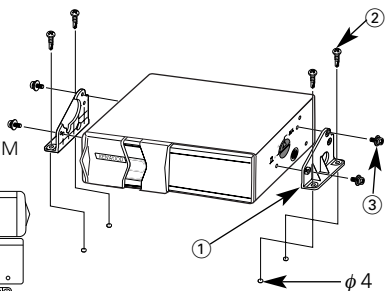
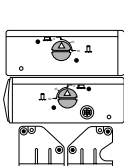
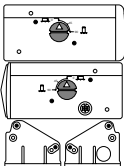

■ In case of hanging in the trunk

Use the holes marked (●) to install the unit.

Bottom view

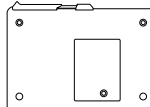

Side view

KDC-C521FM

KDC-C471FM

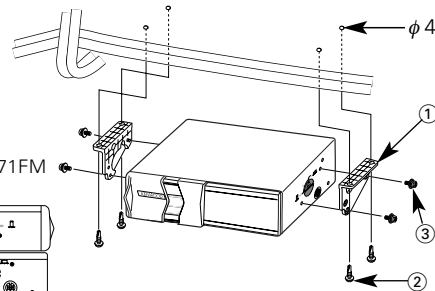
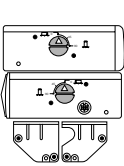
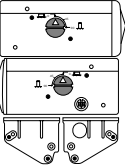

■ Vertical installation

Use the holes marked (●) to install the unit.

Bottom view

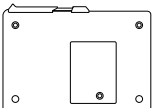

Side view

KDC-C521FM

KDC-C471FM

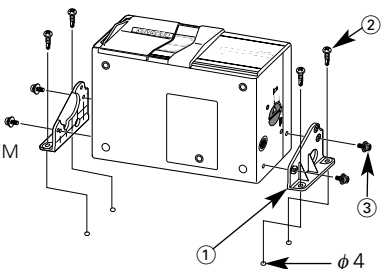
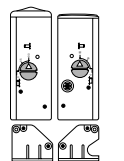
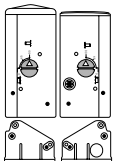

■ Installation of FM modulator unit

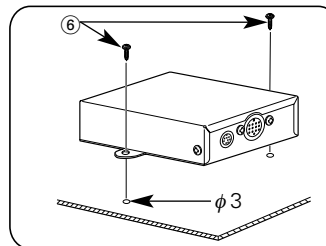

▲CAUTION

Take sufficient care so that the wires are not caught under the seat. If they are caught, they may break.



Install the FM modulator unit beneath the front seat using Metal fixture and Bind head screw as shown in the above figure.

Connecting Wires to Terminals

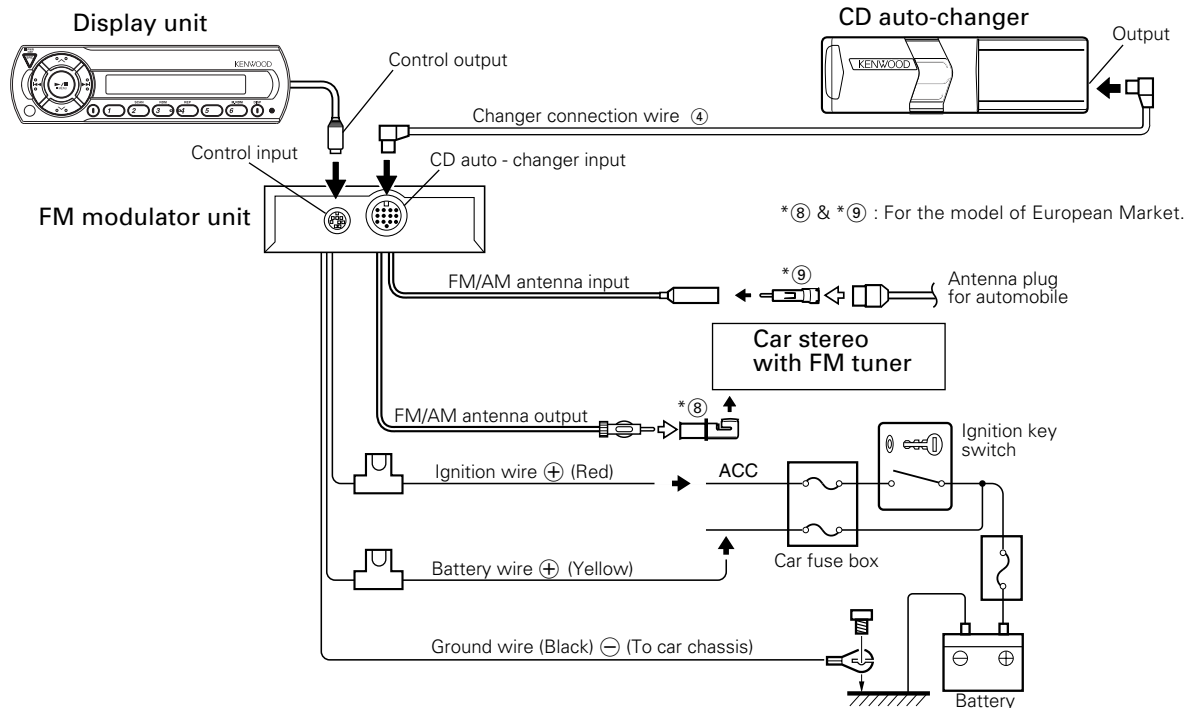

⚠ WARNING

To prevent fire when the ignition wire (Red) or battery wire (Yellow) is short-circuited by coming into contact with the vehicle chassis (ground), only connect the power supply after making the fuse box connections.

⚠ CAUTION

Be sure to press the reset button after installation.

NOTE

Do not install an antenna of radio equipment or distribute the antenna wire near the changer output wire, for this could cause malfunction with this unit.

■ Connecting Sirius satellite radio tuner unit

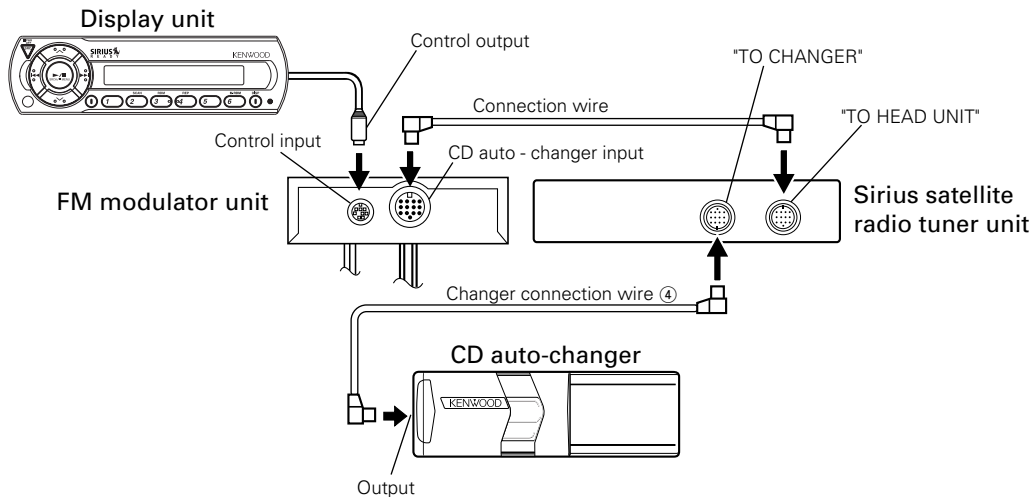

Troubleshooting Guide

What might seem to be a malfunction in your unit may just be the result of slight misoperation or miswiring. Before calling service, first check the following table for possible problems.

General

? The power does not turn ON.

- ✓ The fuse has blown.
 - ☞ After checking for short circuits in the wires, replace the fuse with one with the same rating.
- ✓ No ACC position on vehicle ignition.
 - ☞ Connect the same wire to the ignition as the battery wire.

? Nothing happens when the buttons are pressed.

- ✓ The computer chip in the unit is not functioning normally.
 - ☞ Press the Reset button on the display unit (page 3).

? No sound or sound is low.

- ✓ The radio volume is sets to the minimum level.
 - ☞ Turn the radio volume up.
- ✓ The input/output wire or wiring harness is connected incorrectly.
 - ☞ Connect the input/output wire or wiring harness correctly. See "Connecting Wires to Terminals" (Page 20).

? Sound distortion.

- ✓ The signal levels differ depending on sources.
 - ☞ Change the Modulation level / Dynamic control setting. (Page 14)

? Nothing appears on the display.

- ✓ The control output of the display unit is not connected properly.
 - ☞ Connect the control output properly.

Sirius source

? The Sirius mode cannot be selected.

- ✓ The Sirius connection wire is not connected.
 - ☞ Use the Sirius connection wire to connect the control unit and the Sirius satellite radio tuner.
- ✓ Connect the power supply of the Sirius satellite radio tuner.
 - ☞ Connect the battery wire and ground wire to the Sirius satellite radio tuner.
- ✓ The Sirius satellite radio tuner is not connected properly.
 - ☞ Connect the Sirius satellite radio tuner directly to this unit.

? No sound can be heard, or the volume is low.

- ✓ The input/output wires or wiring harness are connected incorrectly.
 - ☞ Reconnect the input/output wires and/or the wiring harness correctly.

? No broadcast can be received

- ✓ The Sirius antenna is not connected.
 - ☞ Connect it properly.
- ✓ No subscription is established.
 - ☞ Subscribe to SIRIUS.

? No sound is heard even though the information concerning the Sirius satellite radio tuner is displayed.

- ✓ The radio volume is sets to the minimum level.
 - ☞ Turn the radio volume up.
- ✓ The microcomputer does not function correctly.
 - ☞ Press the Reset button of the display unit.(Page 3)
- ✓ The system is not connected properly.
 - ☞ Connect the system properly. See <Connecting Wires to Terminals>. (Page 20)

Disc source

? CD play does not start.

- ✓ CD auto-changer input is not connected to the unit.
 - ☞ Connect the CD auto-changer input to the unit.
- ✓ Power button is not turned ON.
 - ☞ Turn the power button ON.

? The specified disc does not play, but another one plays instead.

- ✓ The specified CD is quite dirty.
 - ☞ Clean the CD.
- ✓ The CD is upside-down.
 - ☞ Load the CD with the labeled side up.
- ✓ The disc is loaded in a different slot from that specified.
 - ☞ Eject the disc magazine and check the number for the specified disc.
- ✓ The disc is severely scratched.
 - ☞ Try another disc instead.

? The specified track will not play.

- ✓ Random play or magazine random play has been selected.
 - ☞ Turn off random play or magazine random play.

? Cannot play CD-R or CD-RW.

- ✓ Finalization processing is not being conducted for CD-R/CD-RW.
 - ☞ Conduct finalization processing with CD recorder.

? Direct Track Search and Direct Disc Search can't be done.

- ✓ Another function is ON.
 - ☞ Turn Random Play or other functions OFF.

? Track Search can't be done.

- ✓ For the discs first or last song.
 - ☞ For each disc, Track Search can't be done in the backward direction for the first song or in the forward direction for the last song.

? Sound skips due to vibration.

- ✓ Something is touching the CD auto-changer.
 - ☞ Keep it away from the CD auto-changer.
- ✓ The disc is dirty or damaged.
 - ☞ If sound skips at the same part, the disc is faulty. Check and, if possible, clean the disc.
- ✓ Changer unit is mounted on the a slant.
 - ☞ Mount the unit so that is level.
- ✓ Changer unit is mounted in an unstable place.
 - ☞ Mount the unit in a stable place.
- ✓ The angle adjustment switches are set improperly.
 - ☞ Set the angle adjustment switches to the correct positions.

? Sound quality is poor.

- ✓ The recording of the disc is poor.
 - ☞ Try playing another disc. If the sound is good, the fault was with the original disc.
- ✓ The disc is dirty or damaged.
 - ☞ Check and, if possible, clean the disc.

? No sound is heard even though the information concerning the CD auto-changer is displayed.

- ✓ The radio volume is sets to the minimum level.
 - ☞ Turn the radio volume up.
- ✓ The microcomputer does not function correctly.
 - ☞ Press the Reset button of the display unit. (Page 3)
- ✓ The system is not connected properly.
 - ☞ Connect the system properly. See <Connecting Wires to Terminals>. (Page 20)

Troubleshooting Guide

The messages shown below display your systems condition.

- EJECT:** No disc magazine has been loaded in the changer. The disc magazine is not completely loaded.
 ⇨ Load the disc magazine properly.
- NO DISC:** No disc has been loaded in the disc magazine.
 ⇨ Load a disc into the disc magazine.
- TOC Error:** No disc has been loaded in the disc magazine.
 ⇨ Load a disc into the disc magazine.
 The CD is quite dirty. The CD is upside-down. The CD is scratched a lot.
 ⇨ Clean the CD and load it correctly.
- E-77:** The unit is malfunctioning for some reason.
 ⇨ Press the reset button on the display unit. If the "E-77" code does not disappear, consult your nearest service center.
- Mecha Error:** Something is wrong with the disc magazine. Or the unit is malfunctioning for some reason.
 ⇨ Check the disc magazine, and then press the reset button on the display unit. If the "Mecha Error" code does not disappear, consult your nearest service center.
- Hold Error:** The protective circuit in the unit activates when the temperature inside the automatic disc changer exceeds 60°C (140°F), stopping all operation.
 ⇨ Cool down the unit by opening the windows or turning on the air conditioner. As the temperature falls below 60°C (140°F), the disc will start playing again.
- ANTENNA ERR:** The antenna is not connected correctly.
 ⇨ Make sure the antenna is connected correctly and then turn OFF/ON the SIRIUS source or Display unit.
- TUNER ERROR:** Broadcast cannot be received due to an error in this unit.
 ⇨ Turn OFF/ON the SIRIUS source or Control unit, or press the reset button on the Display unit.
- ESN ERROR:** The ESN (Electronic Serial Number) is not registered in Sirius satellite radio tuner unit.
 ⇨ Consult your nearest service center.
- LINE ERROR:** Neither a disc changer nor the Sirius satellite radio tuner is connected.
 ⇨ Connect a disc changer or the Sirius satellite radio tuner.
 The number of disc changers and Sirius satellite radio tuners exceeds the limit of connection to this system.
 ⇨ Up to two units can be connected. Rearrange your connection not to exceed the limit of the connection.

Specifications

Specifications subject to change without notice.

Disc section

Laser Diode.....	GaAlAs ($\lambda=780$ nm)
Digital Filter (D/A).....	8 Times Over Sampling
D/A Converter.....	1 bit
Spindle speed.....	500 ~ 200 rpm (CLV)
Wow & Flutter.....	Below Measurable Limit
Frequency Response (± 1 dB).....	10 Hz ~ 20 kHz
Modulating Frequency (200KHz STEP).....	87.7, 87.9, 88.1, 88.3, 88.5, 88.7, 88.9, 89.1, 89.3, 89.5, 89.7, 89.9 MHz

General

Operating Voltage.....	14.4 V (11 ~ 16 V)
Current consumption.....	1.4 A
Operating Temperature.....	-10 ~ 50 °C

Size (W x H x D)

CD changer (KDC-C521FM).....	250 x 80 x 176 mm (9-13/16 x 3-1/8 x 6-13/16 in.)
(KDC-C471FM).....	250 x 64 x 176 mm (9-13/16 x 2-1/2 x 6-13/16 in.)
Controller.....	45 x 140 x 29 mm (KDC-C521FM/ C471FM for European Market)
Display unit.....	154 x 43 x 17 mm (6-1/16 x 1-11/16 x 11/16 in.)
FM modulator unit.....	126 x 30 x 69 mm (4-15/16 x 1-3/16 x 2-6/8 in.)
Trim mount plate.....	188 x 58 x 18 mm (7-3/8 x 2-5/16 x 11/16 in.)

Weight

CD changer (KDC-C521FM).....	2 kg (4.4 lbs)
(KDC-C471FM).....	1.8 kg (4.0 lbs)
Controller.....	0.09 kg (0.2 lbs) (KDC-C521FM/ C471FM for European Market)
Display unit.....	0.145 kg (0.32 lbs)
FM modulator unit.....	0.4 kg (0.88 lbs)

▲ Warning

▲ CAUTION

Use of controls or adjustments or performance of procedures other than those specified herein may result in hazardous radiation exposure.

In compliance with Federal Regulations, following are reproductions of labels on, or inside the product relating to laser product safety.

KENWOOD CORPORATION
2967-3, ISHIKAWA-CHO,
HACHIOJI-SHI
TOKYO, JAPAN

KENWOOD CORP. CERTIFIES THIS EQUIPMENT
CONFORMS TO DHHS REGULATIONS NO.21 CFR
1040. 10, CHAPTER I, SUBCHAPTER J.

Location : Rear Panel

FCC WARNING

This equipment may generate or use radio frequency energy. Changes or modifications to this equipment may cause harmful interference unless the modifications are expressly approved in the instruction manual. The user could lose the authority to operate this equipment if an unauthorized change or modification is made.

NOTE

This equipment has been tested and found to comply with the limits for a Class B digital device, pursuant to Part 15 of the FCC Rules. These limits are designed to provide reasonable protection against harmful interference in a residential installation. This equipment may cause harmful interference to radio communications, if it is not installed and used in accordance with the instructions. However, there is no guarantee that interference will not occur in a particular installation. If this equipment does cause harmful interference to radio or television reception, which can be determined by turning the equipment off and on, the user is encouraged to try to correct the interference by one or more of the following measures:

- Reorient or relocate the receiving antenna.
- Increase the separation between the equipment and receiver.
- Connect the equipment into an outlet on a circuit different from that to which the receiver is connected.
- Consult the dealer or an experienced radio/TV technician for help.

NOTE

This Class B digital apparatus complies with Canadian ICES-003.

KENWOOD

Table des matières

Avant l'utilisation

Précautions de sécurité.....	29
Manipulation des disques compacts.....	30
Chargement des disques.....	31

Caractéristiques générales

Alimentation.....	32
Sélectionner la source.....	32

Caractéristiques du syntoniseur radio par satellite Sirius

Sélectionnez le mode Sirius.....	33
Commutation du mode de recherche.....	33
Sélection des gammes pré-réglées.....	33
Mémoire de canaux pré-réglés.....	34
Accord pré-réglé.....	34
Balayage de canal.....	34
Recherche de canal.....	34
Syntonisation à accès direct.....	35
Mode de commutation de l'affichage.....	35

Fonctions de contrôle de disque

Lire un disque.....	36
Avance rapide et retour.....	36
Recherche de plages.....	36
Recherche de disques.....	37
Recherche de plage directe.....	37
Recherche directe de disque.....	37
Répétition de plage/disque.....	37
Balayage des plages.....	37
Lecture aléatoire.....	38
Lecture aléatoire du chargeur.....	38
Mode de commutation de l'affichage.....	38

A propos du menu

A propos du menu.....	39
Comment changer la fréquence de transmission.....	40
Niveau de modulation.....	40
Contrôle dynamique.....	40
Défilement du texte.....	40
L'identification Sirius (ESN).....	40

Opérations de base de la télécommande

41

Installation

Accessoires.....	43
Procédure d'installation.....	43
Installation.....	44
Connexion des cables sur les prises.....	46

Guide de dépannage

48

Fiche technique

51

Précautions de sécurité

⚠️ AVERTISSEMENT

Pour éviter tout risque de feu et de blessures physiques, observer les précautions suivantes:

- Enfoncer la façade amovible à fond sur l'appareil principal de façon à ce qu'elle soit fermement encastrée, et ainsi éviter qu'elle ne se détache lors d'un éventuel accident. Si le besoin de rallonger l'un des câbles d'alimentation (masse, mémoire...) utiliser des câbles de catégorie automobile d'une section minimum de 0,75 mm² (AWG 18) ou plus afin d'éviter toute détérioration de ces derniers.
- Vérifier que l'on n'a pas laissé d'objets métalliques (pièces de monnaie, outils, etc.) à l'intérieur de l'appareil, afin d'éviter les courts-circuits.
- Lors d'un dégagement d'odeur ou de fumée, éteindre immédiatement l'appareil et consulter son agent Kenwood.
- Ne touchez pas le cristal liquide si l'affichage LCD était endommagé ou cassé à cause d'un choc. Le cristal liquide peut être dangereux pour votre santé et même mortel. Si le cristal liquide de l'affichage LCD entrait en contact avec votre corps ou un vêtement, lavez-le immédiatement avec du savon.

⚠️ ATTENTION

Pour maintenir l'appareil en parfait état de marche, observer les précautions suivantes.

- Assurez-vous de mettre l'appareil à la masse sur une alimentation négative de 12V CC.
- N'ouvrez pas le couvercle supérieur ou inférieur de l'appareil.

- N'installez pas l'appareil dans un endroit exposé directement à la lumière du soleil, à une chaleur excessive ou à l'humidité. Evitez aussi les endroits trop poussiéreux et où l'appareil risque d'être éclaboussé.
- Lors du remplacement d'un fusible, utilisez seulement un fusible neuf avec la valeur indiquée. L'utilisation d'un fusible d'une valeur différente peut être la cause d'un mauvais fonctionnement de votre appareil.
- Pour éviter les courts-circuits lors du remplacement d'un fusible, déconnectez d'abord le faisceau de câbles.

REMARQUE

- Si l'on rencontre des difficultés pour installer l'appareil dans le véhicule, consulter son agent Kenwood.
- Si l'appareil semble ne pas fonctionner correctement, appuyer tout d'abord sur la touche "reset" (réinitialisation). Si l'appareil ne fonctionne toujours pas, consulter son agent Kenwood.

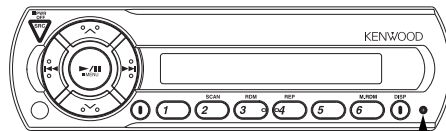

Touche "Reset"

- Sur certains auto-radios, le tuner n'entre en fonction que quelques instans après la mise en route du moteur.
- La réception du tuner risque d'être un peu moins forte avec le KDC-C521FM, KDC-471FM.

- Si le son du CD est plus faible que le son du tuner, augmenter le volume sonore du CD à partir du récepteur.
- Pendant l'installation, n'utilisez aucunes autres vis que celles fournies. L'utilisation de vis incorrectes pourrait endommager l'appareil.

Nettoyage de l'appareil

Si le panneau avant est sale, l'essuyer avec un chiffon au silicone ou un chiffon doux et sec après avoir éteint l'appareil.

⚠️ ATTENTION

Ne pas utiliser de chiffons durs ni de diluant pour peinture, alcool ou autre solvant volatile. Ces produits risqueraient d'abîmer les surfaces externes ou d'effacer les inscriptions.

Condensation sur la lentille

Dans les climats froids, quelque temps après avoir allumé le chauffage de la voiture, il peut arriver que la lentille qui guide le rayon laser du lecteur CD s'embue. Dans ce cas, la lecture des disques n'est plus possible. Sortir les disques et la buée devrait disparaître. Si la difficulté persiste, consulter son agent Kenwood.

REMARQUE

Cet appareil numérique de la classe B est conforme à la norme NMB-003 du Canada.

Manipulation des disques compacts

La reproduction d'un CD sale, rayé ou gondolé peut être la cause d'un son qui saute et d'un mauvais fonctionnement provoquant une qualité sonore de plus en plus mauvaise. Prenez les précautions suivantes pour éviter de rayer ou d'endommager vos CD.

Manipulation des CD

- Ne touchez pas la face enregistrée du CD (la face opposée à la face imprimée) quand vous le prenez.



- Le film réfléchissant sur un CD-R ou un CD-RW est plus fragile que celui sur un CD musical ordinaire et risque de se détacher s'il est rayé. Des traces de doigt sur un CD-R ou CD-RW peuvent également provoquer un sautiller du disque lors de sa lecture. Pour cette raison, manipulez soigneusement le disque.
- Des instructions de manipulation détaillées figurent sur l'emballage du CD-R ou CD-RW: lisez attentivement cette information avant d'utiliser le disque.
- Ne collez pas de ruban adhésif sur aucune des faces du CD.

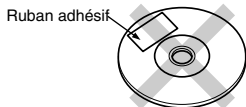

Rangement des CD

- Ne rangez pas les CD dans un endroit directement exposé à la lumière du soleil —comme sur le siège d'une voiture ou son tableau de bord— ou dans d'autres endroits chauds.
- Un CD-R ou CD-RW est plus susceptible d'être

endommagé par des températures élevées et un haut degré d'humidité qu'un CD musical, et dans certains cas, il peut devenir inutilisable s'il est laissé à l'intérieur d'un véhicule pendant de longues périodes.

- Retirez les CD de l'appareil quand vous ne les écoutez pas et remettez les dans leur boîte. N'empilez pas des CD qui ont été retirés de leur boîte et ne les posez pas contre quelque chose.

Nettoyage des CD

Si un CD devient sale, essuyez-le délicatement en utilisant un tissu de nettoyage disponible dans le commerce ou un tissu en coton doux, en commençant du centre du disque et en allant vers l'extérieur. Ne nettoyez pas les CD avec un nettoyant conventionnel pour disque analogique, de type antistatique ou chimique comme un diluant à peinture ou du benzine.

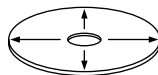

Recherche de bavures sur les nouveaux CD

Lors de la reproduction d'un nouveau CD pour la première fois, vérifiez qu'il n'y a aucune bavure collées sur le périmètre du disque ou sur le trou central. Les CD avec des bavures collées peuvent ne pas être chargés correctement ou sauter lors de la reproduction. Retirez les bavures en utilisant un stylo-bille ou un objet similaire.

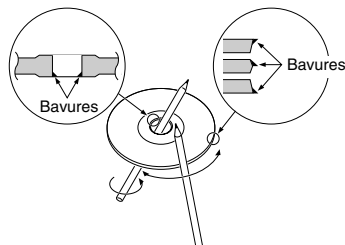

Ne chargez pas d'accessoires de CD

N'utilisez pas d'accessoires de CD disponibles dans le commerce qui peuvent être introduits dans la fente à CD comme des stabilisateurs, des feuilles de protection ou des disques de nettoyage de CD car ils pourraient être la cause d'un mauvais fonctionnement de l'appareil.

ATTENTION

Ne pas utiliser de CD de formespéciale

- Veiller à n'utiliser que des CD ronds pour cet appareil et n'utiliser jamais de CD de forme spéciale. Cela nuirait au bon fonctionnement de l'appareil.

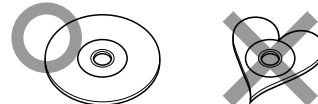

- Cet appareil ne peut lire que les CD comportant



Il ne peut jouer les disques qui ne comportent pas la marque.

- Les disques CD-R et CD-RW qui n'ont pas été mis au point ne peuvent être joués. (Pour plus d'information sur la mise au point, référez-vous au manuel pour le logiciel d'inscription de CD-R / CD-RW ou pour l'enregistreur de CD-R / CD-RW). En outre, dépendant du statut d'enregistrement, il peut s'avérer impossible de faire jouer certains CDs enregistrés sur les enregistreurs de CD-R ou de CD-RW.

Ne pas utiliser de CD avec une étiquette collée sur la face portant l'étiquette d'origine.

Ne pas utiliser le CD si une étiquette a été collée dessus.

L'utilisation d'un tel CD peut occasionner la déformation du CD et le décollement de l'étiquette, ce qui résulterait en un mauvais fonctionnement de l'autoradio.

Chargement des disques

1 "KENWOOD"

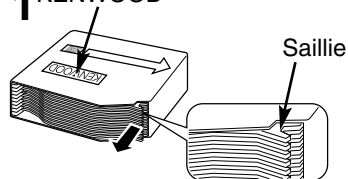

Assurez-vous que le magasin de disque est correctement inséré avec le logo Kenwood dirigé vers le haut. Tirez le plateau vers l'extérieur par la saillie.

2

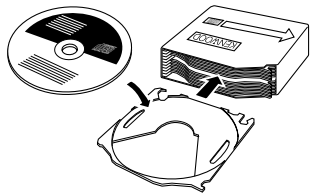

Placez le disque sur le plateau avec la face imprimée dirigée vers le haut. Insérez le plateau dans le magasin de disque jusqu'à ce qu'il soit verrouillé. Les disques sont numérotés à partir du bas, de 1 à 6/10.

⚠ATTENTION

- Faites attention de bien insérer le plateau dans les fentes correctes du magasin de disque.
- Laissez tous les plateaux dans le magasin même s'ils sont vides.
- L'appareil n'accepte pas les disques de 8cm. Si on utilise un adaptateur pour disque de 8cm, l'éjection du disque devient impossible.

3

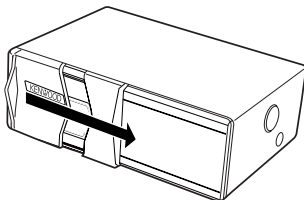

Ouvrir le volet du changeur de CD.

4

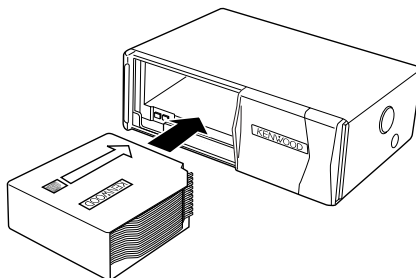

Introduire le chargeur dans le changeur de CD jusqu'à encliquêttement.

5

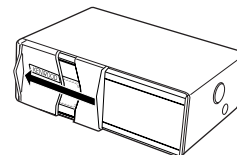

Refermer le volet du changeur de CD.

REMARQUE

Le changeur de CD doit s'utiliser avec le volet fermé pour éviter que la poussière ne pénètre à l'intérieur de l'appareil.

6 Ejection du chargeur

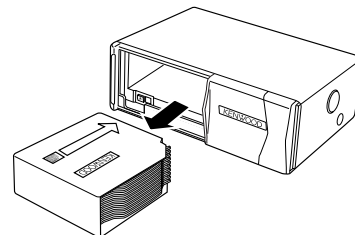

Ouvrir le volet du changeur de CD et appuyer sur le bouton EJECT.

REMARQUE

Vérifier que le volet est ouvert en grand avant d'appuyer sur le bouton EJECT. Si la volet n'est pas complètement ouvert, le chargeur risque de buter contre, ce qui pourrait entraîner un mauvais fonctionnement.

Caractéristiques générales

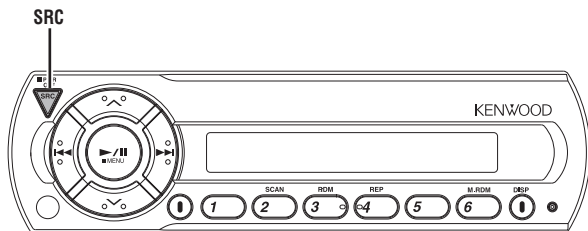

Régler la station FM de la radio de voiture à 88,3 MHz. Voir la page 40 pour avoir plus d'informations sur le changement de la fréquence de transmission.

Alimentation

Allumer l'alimentation

Appuyer sur la touche [SRC].

Eteindre l'alimentation

Appuyez sur la touche [SRC] pendant au moins 1 seconde. Le modulateur FM est mis hors tension et on entend le son de la radio.



- Ne pas oublier de baisser le volume pour écouter la radio ou une cassette après lecture d'un disque.
- Pendant la lecture d'un disque., il n'est pas possible d'écouter la radio car la sortie de l'antenne est commuté côté lecture de disques.

Sélectionner la source

Appuyer sur la touche [SRC].

Source requise

Affichage

Sirius (Fonction du KDC-C521FM/
C471FM pour les marchés Américains)

"SIRIUS"

Changeur automatique de CD

"CHANGER"/
"CHANGER-1"/
"CHANGER-2"

Entrée auxiliaire

"AUX"

Désactivé



- Pour Sirius le KTC-SR901 or KTC-SR902 est nécessaire.
- Pour l'entrée auxiliaire un des accessoires optionnels ci-dessous est nécessaire.
 - KCA-S210A
 - CA-C1AX
 - Changeur de CD avec une fonction d'entrée auxiliaire installée.

Caractéristiques du syntoniseur radio par satellite Sirius (Fonction du KDC-C521FM/ C471FM pour les marchés Américains)

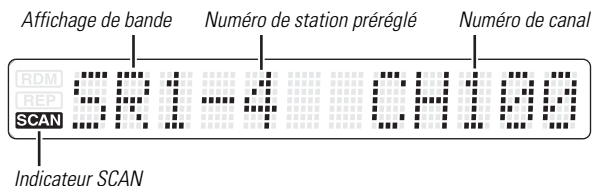
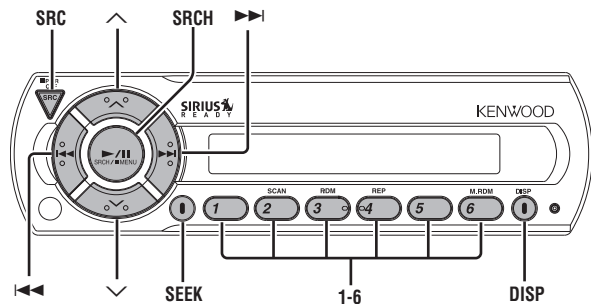

Sélectionnez le mode Sirius

Appuyez sur la touche [SRC].
Sélectionnez l'affichage "SIRIUS".

- Vous devez vous abonner à SIRIUS pour recevoir le service par le biais de Sirius Radio par satellite. Consultez SIRIUS si "CALL 888-539 SIRIUS TO SUBSCRIBE" apparaît.
- Cela peut prendre quelques instants avant de recevoir le signal après avoir sélectionné la source SIRIUS.
- Si la réception de signal échoue, "ACQUIRING SIGNAL" apparaît.

Commutation du mode de recherche

Règle le mode de recherche.

Appuyez sur la touche [SEEK].

Chaque fois que l'on appuie sur la touche, le mode de recherche change de la manière suivante.

Affichage	Fonctionnement
"SEEK 1"	Commande de recherche manuelle normale.
"SEEK 2"	Recherche dans l'ordre des canaux dans la mémoire prééglée Mémoire prééglée.

- Vous ne pouvez pas utiliser cet appareil pendant la commutation de canal ou de catégorie.

Sélection des gammes prééglées

Appuyez sur la touche [^].

Chaque fois que l'on appuie sur la touche, la bande prééglée bascule entre SR1, SR2, SR3 et SR4.

Caractéristiques du syntoniseur radio par satellite Sirius (Fonction du KDC-C521FM/ C471FM pour les marchés Américains)

Mémoire de canaux pré-réglés

Mettre le canal en mémoire.

1 Sélectionnez la bande pré-réglée

Appuyez sur la touche [^].

2 Sélectionnez le canal à mettre en mémoire

Appuyez sur la touche [◀◀] ou [▶▶].

3 Mettre le canal en mémoire

Appuyez sur la touche [1] — [6] pendant au moins 2 secondes.

Le numéro pré-réglé affiché clignote 1 fois.

Sur chaque bande, 1 station peut être mise en mémoire sur chaque touche [1] — [6].



Uniquement le numéro de canal est enregistré. Les informations de catégorie ne sont pas enregistrées.

Accord pré-réglé

Rappel des canaux en mémoire.

1 Sélectionner la bande pré-réglée

Appuyez sur la touche [^].

2 Rappelez le canal

Appuyez sur la touche [1] — [6].

Balayage de canal

Balayage du canal que vous souhaitez écouter.

1 Commencez le balayage de canal

Appuyez sur la touche [SEEK] pendant au moins 1 seconde. L'indicateur "SCAN" est activé.

2 Relâchez la touche lorsque vous entendez le canal que vous souhaitez écouter

Appuyez sur la touche [SEEK] pendant au moins 1 seconde.

Recherche de canal

Vous pouvez commuter entre Haut/Bas du canal dans une catégorie sélectionnée dans Précédent/Suivant de la catégorie incluant le canal reçu et vice versa.

1 Entrez dans le mode de recherche de canal

Appuyez sur la touche [SRCH].

2 Sélectionnez la catégorie

Appuyez sur la touche [^] ou [v].

3 Sélectionnez le canal

Appuyez sur la touche [◀◀] ou [▶▶].

Annulation de la recherche de canal

Appuyez sur la touche [SRCH].



Vous ne pouvez pas utiliser cet appareil tant que toutes les informations de catégorie ne sont pas acquises.

Syntonisation à accès direct (Fonction de commande à distance)

Entrez le canal et effectuez l'accord.

1 Entrez en mode de syntonisation à accès direct

Appuyez sur la touche [DIRECT] sur la télécommande.

2 Entrez le numéro de canal

Appuyez sur les touches avec les numéros.

3 Effectuez la recherche de canal

Appuyez sur la touche [◀◀] ou sur la touche [▶▶].

Annulez l'accord à accès direct

Appuyez sur la touche [DIRECT] de la télécommande.



- Si vous ne touchez aucune touche pendant 10 secondes, le mode de syntonisation à accès direct est automatiquement annulé.
- Vous pouvez effectuer un réglage jusqu'au canal 223.
- S'il n'y a pas de signal dans le canal d'entrée, "NO CHANNEL" apparaît.
- Si vous ne pouvez pas recevoir de signal dans le canal d'entrée en raison d'une mauvaise condition sur les ondes radio ou d'un autre problème, "ACQUIRING SIGNAL" apparaît.

Mode de commutation de l'affichage

Vous pouvez afficher différentes données de texte transmises par les stations de radiodiffusion en procédant comme ce qui suit.

Appuyez sur la touche [DISP].

Chaque fois que l'on appuie sur la touche, l'affichage change de la manière suivante.

Information	Affichage
Numéro de chaîne	
Nom de canal	"CHANNEL"
Titre de la chanson	"SONG"
Nom de l'artiste	"ARTIST"
Nom de la catégorie	"CATEGORY"
Titre de l'album	"ALBUM"

Fonctions de contrôle de disque

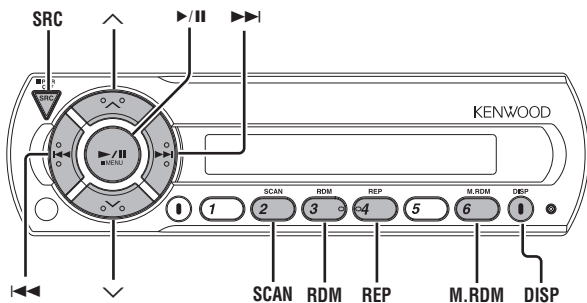

Lire un disque

Lecture:

Appuyez sur la touche [SRC].
Sélectionnez l'affichage "CHANGER"/ "CHANGER-1"/ "CHANGER-2".

Arrêter la lecture:

Appuyez sur la touche [SRC] pendant au moins 1 seconde.
Le modulateur FM est mis hors tension et on entend le son de la radio.

Pause et lecture:

Appuyez sur la touche [▶/||] (▶||...Télécommande).
Chaque fois que l'on appuie sur ce bouton, le CD se met en pause ou en lecture.
Si l'on appuie une fois de plus sur l'interrupteur, la reproduction du disque recommence partie de l'endroit elle a été momentanément arrêté.

Avance rapide et retour

Avance rapide

Maintenez la touche [▶▶] enfoncée.
Relâchez la touche pour reproduire le disque à partir de ce point.

Retour

Maintenez la touche [◀◀] enfoncée.
Relâchez la touche pour reproduire le disque à partir de ce point.

Recherche de plages

Recherche de chanson ou de disque.

Appuyez sur la touche [◀◀] ou [▶▶].

Recherche de disques

Sélectionner le disque activé dans le changeur de disques.

Appuyez sur la touche [^] ou [v].

Recherche de plage directe (Fonction de commande à distance)

Exécuter la recherche de plage en saisissant le numéro de plage.

1 Saisissez le numéro de plage

Appuyez sur les touches numériques de la télécommande.

2 Exécutez la recherche de plage

Appuyez sur la touche [T.UP] ou [T.DOWN].

Annuler la recherche de plage directe

Appuyez sur la touche [▶II].

Recherche directe de disques (Fonction de changeurs de disques avec commande à distance)

Exécuter la recherche de disque en saisissant le numéro de disque.

1 Saisissez le numéro de disque

Appuyez sur les touches numériques de la télécommande.

2 Exécutez la recherche d'album

Appuyez sur la touche [+] ou [-].

Annuler la recherche directe d'album

Appuyez sur la touche [▶II].



Tapez "0" pour sélectionner le disque 10.

Répétition de plage/disque

Réécouter la chanson, le disque dans le changeur de disque que vous êtes en train d'écouter.

Appuyez sur la touche [REP].

Lorsque la fonction est activée, l'indicateur "REP" est allumé.

Chaque fois que l'on appuie sur le bouton, la fonction Répétition de la lecture change de la manière suivante.

Répétition de la lecture	Affichage
Répétition de plage	Le No. de plage clignote.
Répétition de disque	Le No. de disque clignote.
Désactivé	—

Balayage des plages

Ecouter le début de chaque chanson du disque que vous écoutez et rechercher la chanson que vous souhaitez écouter.

1 Commencez le balayage des plages

Appuyez sur la touche [SCAN].

Le voyant "SCAN" est allumé.

2 Relâchez la touche lorsque vous entendez la chanson que vous souhaitez écouter

Appuyez sur la touche [SCAN].

Fonctions de contrôle de disque

Lecture aléatoire

Ecoutez toutes les chansons du disque dans un ordre aléatoire.

Appuyez sur la touche [RDM].

Chaque fois que l'on appuie sur la touche, la lecture aléatoire est activée ou désactivée.

Lorsque la fonction est activée, l'indicateur "RDM" est allumé et le numéro de la plage clignote.



Lorsque l'on appuie sur la touche [▶▶], la chanson suivante sélectionnée commence.

Lecture aléatoire du chargeur (Fonction du changeur de disque)

Ecoutez les chansons de tous les disques présents dans le changeur de disque dans un ordre aléatoire.

Appuyez sur la touche [M.RDM].

Chaque fois que l'on appuie sur la touche, la lecture aléatoire du chargeur est activée ou désactivée.

Lorsque la fonction est activée, l'indicateur "RDM" est allumé et le numéro de la plage et du disque clignent.



Lorsque l'on appuie sur la touche [▶▶], la chanson suivante sélectionnée commence.

Mode de commutation de l'affichage

Changer les informations affichées.

Appuyez sur la touche [DISP].

Each time the button is pressed the display switches as shown below.

Information

Affichage

P-Time

Titre du disque

"DISC TITLE"

Titre de la plage

"TRACK TITLE"



Cette unité n'affiche pas les informations Titre du disque et Titre de la plage. Sélectionner l'information de P-Time.

A propos du menu

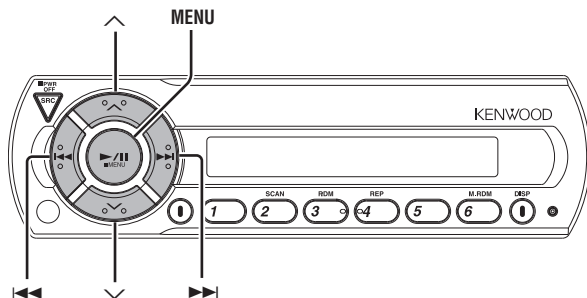

A propos du menu

Activer en cours de fonctionnement des fonctions de signaux sonores etc.

La méthode de base d'utilisation du système du menu est expliquée ici. Les références pour les éléments du menu et leur réglage se trouve après l'explication de cette opération.

1 Entrez en mode menu

Appuyez sur la touche [MENU] pendant au moins 1 seconde. "MENU" est affiché.

2 Sélectionnez l'élément du menu

Appuyez sur la touche [^] ou [v].

3 Réglez l'élément du menu

Appuyez sur la touche [◀◀] ou [▶▶].

Vous pouvez continuer en retournant à l'étape 2 et en réglant d'autres éléments.

4 Sortez du mode menu

Appuyez sur la touche [MENU].



Lorsque d'autres éléments pour lesquels la méthode de fonctionnement normale ci-dessus est applicable sont affichés, on entre ensuite dans le graphique de réglage.

A propos du menu

Comment changer la fréquence de transmission

Sélectionnez la fréquence.

Affichage	Réglage
"T-FREQ 87.7"	87.7 MHz
"T-FREQ 87.9"	87.9 MHz
"T-FREQ 88.1"	88.1 MHz
"T-FREQ 88.3"	88.3 MHz (Réglage initial)
"T-FREQ 88.5"	88.5 MHz
"T-FREQ 88.7"	88.7 MHz
"T-FREQ 88.9"	88.9 MHz
"T-FREQ 89.1"	89.1 MHz
"T-FREQ 89.3"	89.3 MHz
"T-FREQ 89.5"	89.5 MHz
"T-FREQ 89.7"	89.7 MHz
"T-FREQ 89.9"	89.9 MHz

 Certaines radios de voiture ne peuvent pas recevoir une fréquence de 87,7 MHz.

Niveau de modulation

Sélectionnez le niveau de modulation.

Affichage
"MOD LEVEL 1"
"MOD LEVEL 2" (Réglage initial)
"MOD LEVEL 3"
"MOD LEVEL 4"

Contrôle dynamique

Réglage de la commande dynamique.

Affichage	Réglage
"D-CONT ON"	La commande dynamique est activée.
"D-CONT OFF"	La commande dynamique est désactivée. (Réglage initial)

 L'unité est fournie avec la fonction de prévention de distorsion pour diminuer la distorsion acoustique. Si le son est déformé excessivement, appuyer sur la touche [◀◀] ou [▶▶] sur l'unité d'affichage, puis régler la fonction à "ON". Si la fonction de prévention de distorsion est réglée à "ON", l'extension du son sera réduit.

 Si un disque ayant un haut niveau d'enregistrement est utilisé, le son pourrait être déformé même si la fonction de prévention de distorsion est réglée à "ON". Dans ce cas, diminuer le niveau de modulation.

Défilement du texte

Régler le défilement du texte affiché.

Affichage	Réglage
"SCROLL MANU"	Ne défile pas.
"SCROLL AUTO"	Défile lorsque l'affichage change.

 Le texte qui défile est indiqué ci-dessous.
- Titre de la chanson/ Nom de l'artiste/ Titre de l'album/
Nom de la catégorie

Fonction du KDC-C521FM/ C471FM pour les marchés Américains

L'identification Sirius (ESN:Electronic Serial Number)

<Lorsque le KTC-SR901 ou KTC-SR902 est connecté>

L'identification Sirius (numéro de série électronique) est affichée.

Opérations de base de la télécommande

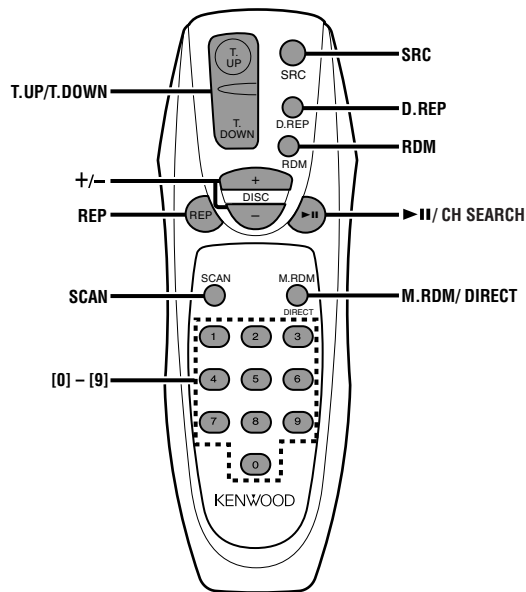

Fonction du KDC-C521FM/ C471FM pour le marché Européen

Recharger et remplacer la pile

Utiliser deux piles format "AA".

Faire coulisser le couvercle tout en l'appuyant vers le bas pour l'enlever comme indiqué sur l'illustration. Insérer les piles en alignant correctement les pôles + et -, suivant l'illustration gravée à l'intérieur du compartiment.

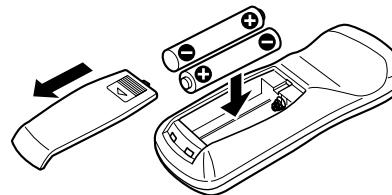

⚠ AVERTISSEMENT

Conserver les piles inutilisées hors de portée des enfants. Contacter immédiatement un médecin si une pile est accidentellement avalée.



- Les piles fournies sont conçues pour être utilisées pour une opération vérification, et leur durée de vie peut être courte.
- Lorsque la distance télécommandable devient courte, remplacer les deux piles par des nouvelles.
- Une partie des opérations ne peut pas être effectuée, selon l'unité connectée.



Ne laissez pas la télécommande dans des endroits chauds comme sur le tableau de bord.

Fonction du KDC-C521FM/ C471FM pour le marché Européen

Opérations de base

Touche [SRC]

Chaque fois que l'on appuie sur la touche, la source change.

Opérations de base de la télécommande

Fonction du KDC-C521FM

En source Sirius

Touches [+]

Sélectionnez la bande.

Chaque fois que l'on appuie sur la touche [+] la gamme d'onde change parmi SR1, SR2, SR3 et SR4.

Touches [T.UP]/ [T.DOWN]

Réglez un canal supérieur ou inférieur.

Touches [0] — [9]

Appuyez sur les touches [1] — [6] pour rappeler des canaux pré-réglés.

Touches [DIRECT]

Sélectionne et annule le mode <Syntonisation à accès direct> (page 35).

Touches [CH SEARCH]

Sélectionne et annule le mode <Recherche de canal > (page 34).

Fonction du KDC-C521FM/ C471FM pour le marché Européen

En source disque

Touches [T.UP]/ [T.DOWN]

Avancer ou reculer dans la plage.

Touches [+] / [-]

Avancer ou reculer dans le disque.

Touches [▶ II]

Chaque fois que l'on appuie sur cette touche, la chanson se met en pause ou en lecture.

Touches [REP]

Chaque fois que l'on appuie sur la touche, la fonction de répétition de plage est activée ou désactivée.

Touches [D.REP]

Chaque fois que l'on appuie sur la touche, la fonction de répétition de disque est activée ou désactivée.

Touches [RDM]

Chaque fois que l'on appuie sur la touche, la lecture aléatoire est activée ou désactivée.

Touches [M.RDM]

Chaque fois que l'on appuie sur la touche, la lecture aléatoire du chargeur est activée ou désactivée.

Touches [SCAN]

Chaque fois que l'on appuie sur la touche, la fonction de balayage de plages est activée ou désactivée.

Touches [0] — [9]

Lorsque vous êtes en mode <Recherche de plage directe> (page 37) et <Recherche directe de disques> (page 37), saisissez le numéro de plage/disque.

Accessoires

Vue externe

..... Nombre d'éléments

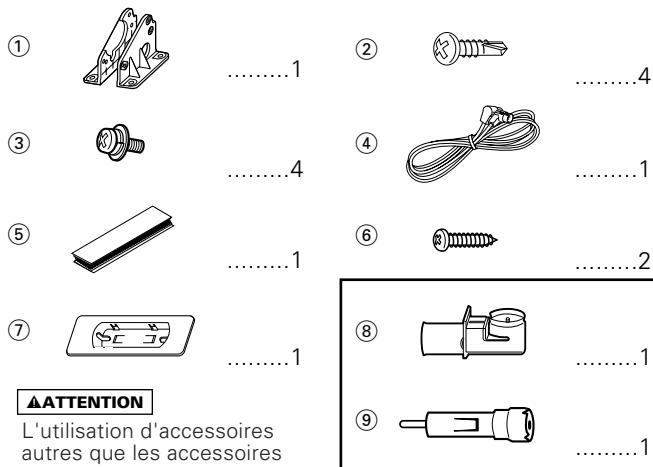

⚠ ATTENTION

L'utilisation d'accessoires autres que les accessoires fournis pourrait endommager l'appareil. Assurez-vous d'utiliser les accessoires fournis, indiqués ci-dessus.

Pour le modèle du marché Européen.

Procédure d'installation

1. Pour éviter les courts-circuits, retirez la clef de contact et déconnectez la borne ⊖ de la batterie.
2. Effectuez les connexions d'entrée et sortie correctement pour chaque appareil.
3. Connectez les câbles du faisceau dans l'ordre suivant : masse, batterie, allumage.
4. Installez l'appareil dans votre voiture.

5. Reconnectez la borne ⊖ de la batterie.
6. Appuyez sur la touche de réinitialisation.

⚠ AVERTISSEMENT

Avant de forer un trou dans le châssis du véhicule, s'assurer d'abord que rien ne se trouve de l'autre côté.

⚠ ATTENTION

- Si un fusible grille, assurez-vous d'abord que les câbles n'ont pas causé de court-circuit puis remplacez le vieux fusible par un nouveau de même valeur.
- Ne laissez pas des câbles non-connectés ou des prises toucher les parties métalliques de la voiture ou autres conducteurs électriques. Pour éviter, les courts-circuits, ne retirez pas non plus les capuchons à l'extrémité des câbles non-connectés ou des prises.
- Après avoir installé l'appareil, vérifiez si les lampes de frein, les indicateurs, les clignotants, etc de la voiture fonctionnent correctement.
- Isolez les câbles non-connectés avec un ruban vinyle ou autre matériel similaire.
- Certains changeurs de disques nécessitent un câble de conversion pour la connexion. Voir la section sur les "Précautions de sécurité" pour les détails.

■ Comment enlever les vis de transport

Retirez les 3 vis de transport (moins) pour la protection du mécanisme interne avant de commencer l'installation.

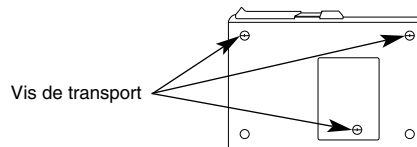

REMARQUE

Après avoir retiré la vis de transport, rangez-la avec soin et n'omettez pas de la poser à nouveau avant de transporter l'appareil.

Procédure d'installation

■ Commutateur de réglage d'angle

Les commutateurs de réglage d'angle qui se trouvent de chaque côté de l'appareil doivent être placés dans la position correspondant à l'angle d'installation du changeur de CD. Les deux commutateurs doivent être dans la même position. Si ces commutateurs ne sont pas convenablement réglés, il peut y avoir des ratées de son ou d'autres problèmes de fonctionnement.

Réglez les commutateurs d'angle d'ajustement avec une pièce de monnaie ou un autre objet plat.

Changer le commutateur graduellement en détachant et en utilisant de nouveau le objet à la fin de chaque opération.

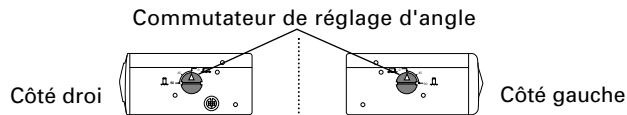

Angle d'installation	0°~5°	40°~50°	85°~90°
Position des commutateurs de réglage d'angle			

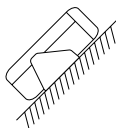

- L'installation à une inclinaison de 40°~50° est impossible en utilisant ①.

Installation

■ Installation de l'unité d'affichage

- Installation sans la platine enjoliveur de fixation ⑦

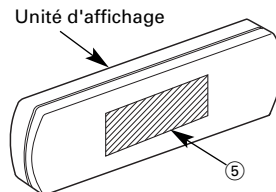

Fixer une bande Velcro à la ligne oblique de l'unité d'affichage comme illustré ci-dessus, puis fixer l'autre bande Velcro aux parties auxquelles l'on désire fixer les unités d'affichage. Puis, tirer ensemble les bandes Velcro et installer les unités d'affichage.

- Installation avec la platine enjoliveur de fixation ⑦

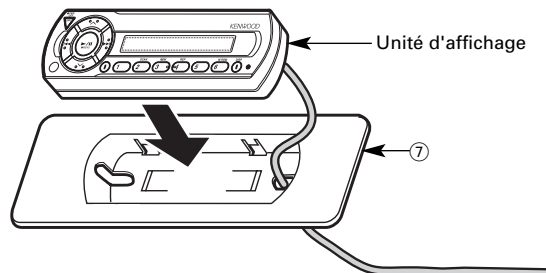

Engager le câble de l'afficheur dans la découpe de la platine enjoliveur de fixation et appuyer sur l'afficheur de manière qu'il vienne se fixer dans la platine enjoliveur de fixation.

⚠ ATTENTION

- Veiller à ne pas placer l'unité sur les emplacements où elle sera exposée aux rayons du soleil ou aux températures élevées, pour éviter toutes déformations du boîtier.
- Selon l'emplacement d'installation, l'unité d'affichage pourrait recevoir des signaux provenant de l'unité du contrôleur. Les installer après avoir vérifié si les signaux peuvent être captés.
- Installer l'unité de manière qu'elle ne dérange pas le conducteur durant la marche en voiture.

■ Installation horizontale

Utilisez les trous marqués (●) pour installer l'appareil.

Vue de dessus

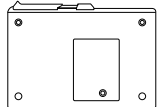

Vue de côté

KDC-C521FM

KDC-C471FM

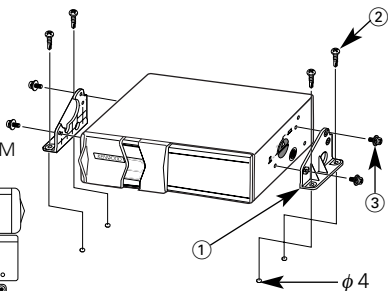
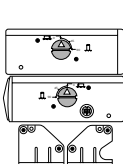
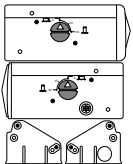

■ Lorsqu'on suspend le changeur à l'intérieur du coffre

Utilisez les trous marqués (●) pour installer l'appareil.

Vue de dessus

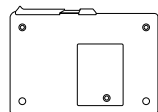

Vue de côté

KDC-C521FM

KDC-C471FM

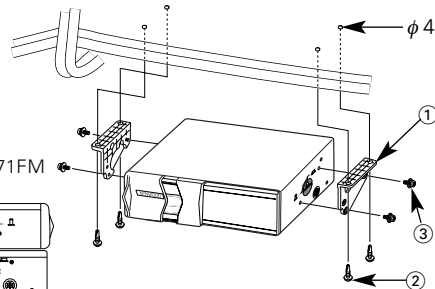
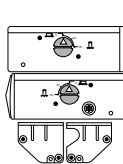
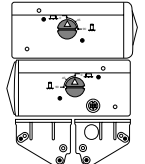

■ Installation verticale

Utilisez les trous marqués (●) pour installer l'appareil.

Vue de dessus

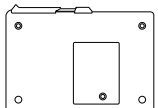

Vue de côté

KDC-C521FM

KDC-C471FM

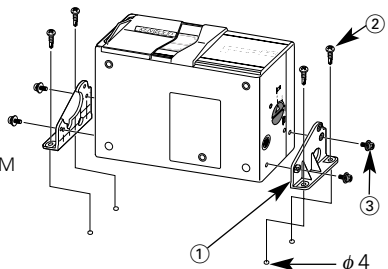
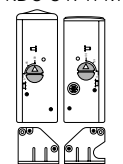
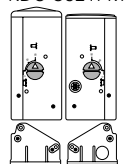

■ Montage du modulateur FM

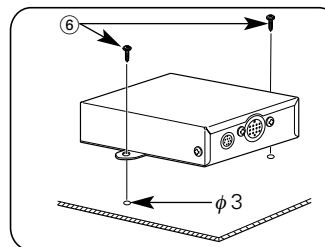

⚠ ATTENTION

Faire bien attention que les câbles ne soient pas pris sous le siège. Si cette précaution n'est pas observée, ils risquent de se rompre.



Installer le modulateur FM dissimulé sous la plaque avant en utilisant la fixation de métal et la vis de blocage comme indique dans la figure ci-dessus.

Connexion des câbles sur les prises

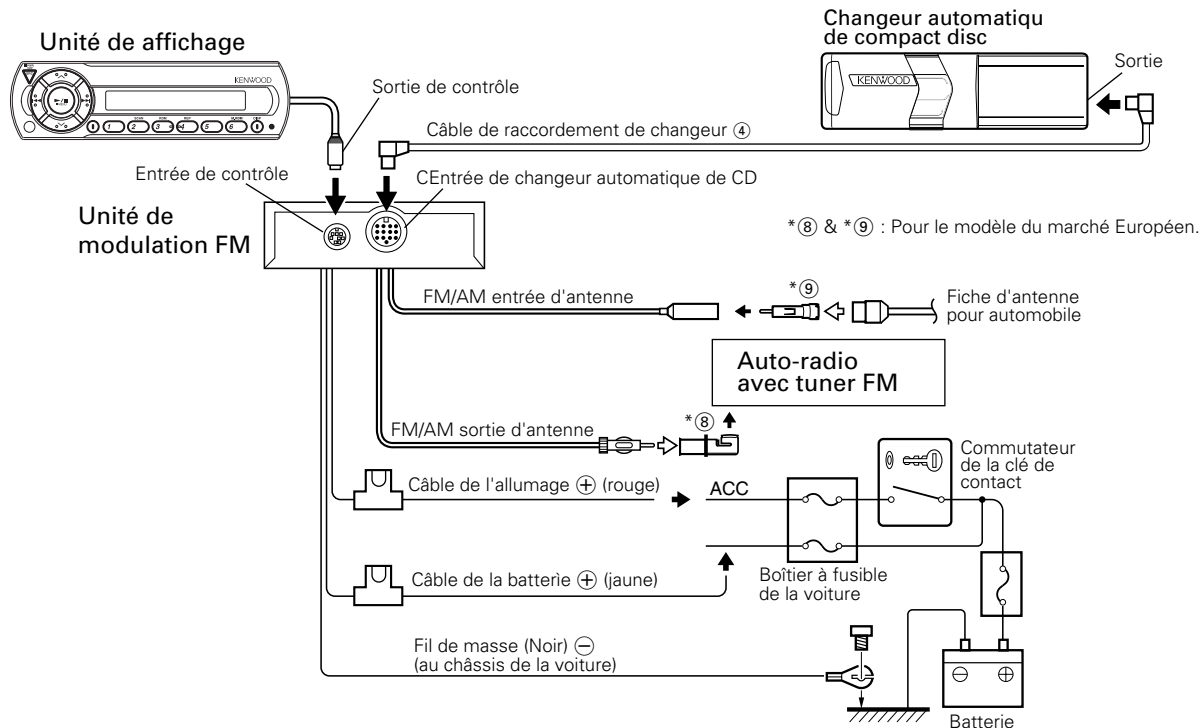

⚠ AVERTISSEMENT

Pour éviter tout risque d'incendie en cas de court-circuit du câble de l'allumage (rouge) ou du câble de la batterie (jaune) par entrée en contact des câbles avec le châssis du véhicule, raccorder l'alimentation uniquement après avoir effectué les raccordements de la boîte à fusibles.

⚠ ATTENTION

Après l'installation de l'appareil, n'oubliez pas d'appuyer sur le bouton de réinitialisation.

REMARQUE

Sous peine de provoquer une défaillance, ne pas installer l'antenne d'un équipement radio ou faire passer le câble d'antenne près du câble de sortie du changeur.

■ Connexion des Syntoniseur radio par satellite Sirius

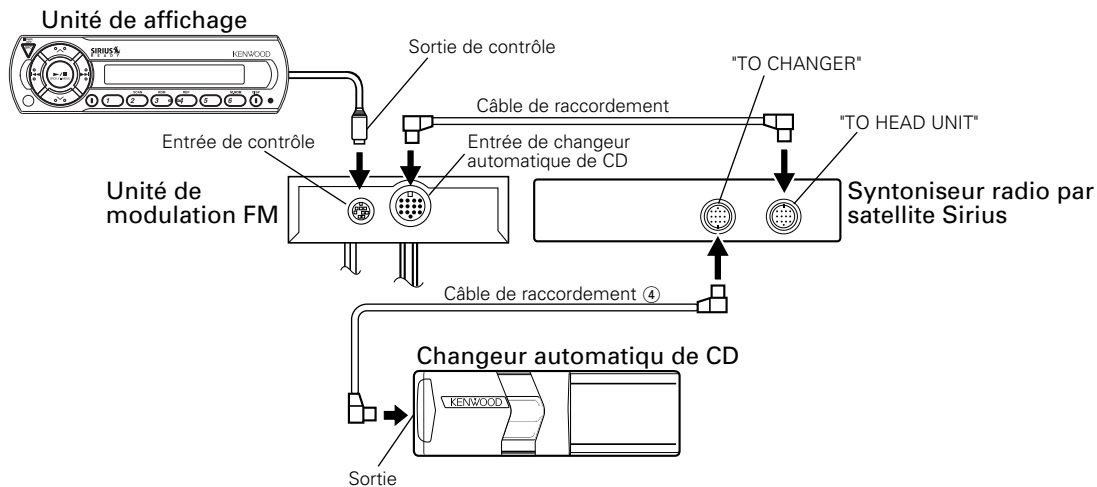

Guide de dépannage

Ce qui peut apparaître comme un mauvais fonctionnement de votre appareil n'est peut être que le résultat d'une mauvaise opération ou d'une mauvaise connexion. Avant d'appeler un centre de service, vérifiez d'abord dans le tableau suivant les problèmes possibles.

Général

? L'appareil ne se met pas sous tension.

- ✓ Le fusible a grillé.
 - ☞ Après avoir vérifié qu'il n'y a pas de court-circuits dans les câbles, remplacez le fusible par un de la même valeur.
- ✓ Pas de position ACC sur l'allumage du véhicule.
 - ☞ Connectez le même câble à l'allumage comme câble de batterie.

? Rien ne se passe quand les touches sont pressées.

- ✓ Le microprocesseur dans l'appareil ne fonctionne pas correctement.
 - ☞ Appuyez sur la touche de réinitialisation sur l'affichage (page 29).

? Pas de son ou le son est faible.

- ✓ Le volume de la radio est réglé au minimum.
 - ☞ Augmenter le volume de la radio.
- ✓ Le câble d'entrée/sortie ou le faisceau de fils n'est pas raccordé correctement.
 - ☞ Raccorder le câble d'entrée/sortie ou le faisceau de fils correctement. Voir <Connexion des câbles sur les prises> (page 46).

? Distorsion du son.

- ✓ Les niveaux de signal varient en fonction de la source sélectionnée.
 - ☞ Changer le Niveau de modulation/Contrôle dynamique. (page 40)

? Rien apparaît à l'affichage.

- ✓ La sortie de contrôle de l'unité d'affichage n'est pas branchée de manière appropriée.
 - ☞ Connecter la sortie de contrôle de manière appropriée.

Source Sirius

? Le mode Sirius ne peut pas être sélectionné.

- ✓ Le câble de connexion Sirius n'est pas connecté.
 - ☞ Utilisez le câble de connexion Sirius pour connecter l'unité de commandes et le syntoniseur radio par satellite Sirius.
- ✓ Branchez l'alimentation électrique du syntoniseur radio par satellite Sirius.
 - ☞ Branchez le cordon de la batterie et le câble à la masse sur le syntoniseur radio par satellite Sirius.

- ✓ Le syntoniseur radio par satellite Sirius n'est pas connecté correctement.

- ☞ Branchez le syntoniseur radio par satellite Sirius directement sur cet appareil.

? Aucun son n'est émis ou le volume est faible.

- ✓ Les câbles d'entrée/sortie ou le faisceau de conducteurs ne sont pas connectés correctement.
 - ☞ Rebranchez les câbles d'entrée/sortie et/ou le faisceau de conducteurs correctement.

? Aucune radiodiffusion ne peut être reçue.

- ✓ L'antenne Sirius n'est pas connectée.
 - ☞ Connectez-la correctement.

- ✓ Aucun abonnement n'est établi.

- ☞ Abonnez-vous à SIRIUS.

? Aucun son n'est émis bien que les informations concernant le syntoniseur radio par satellite Sirius soient affichées.

- ✓ Le volume est réglé au niveau minimum.
 - ☞ Augmenter le volume de la radio.
- ✓ Le microprocesseur ne fonctionne pas correctement.
 - ☞ Appuyez sur la touche de réinitialisation sur l'appareil. (Page 29)
- ✓ Le combiné autoradio n'est pas raccordé correctement.
 - ☞ Raccorder le combiné autoradio correctement. Voir <Connexion des câbles sur les prises>. (Page 46)

En source disque

? La lecture du CD ne commence pas.

- ✓ L'entrée du changeur automatique de CD est débranchée de l'appareil.
☞ Raccorder l'entrée du changeur automatique de CD à l'appareil.
- ✓ L'interrupteur d'alimentation n'est pas sur ON.
☞ Mettre l'interrupteur d'alimentation sur ON.

? Le disque spécifié n'est pas reproduit mais un autre est reproduit à sa place.

- ✓ Le disque spécifié est très sale.
☞ Nettoyez le CD.
- ✓ Le CD est à l'envers.
☞ Insérez un CD avec la face imprimée dirigée vers le haut.
- ✓ Le disque a été inséré dans une autre fente que celle spécifiée.
☞ Ejectez le magasin et vérifiez le numéro du disque spécifié.
- ✓ Le disque est très rayé.
☞ Essayez un autre disque.

? La plage spécifiée n'est pas reproduite.

- ✓ La lecture aléatoire ou la lecture aléatoire de magasin a été choisie.
☞ Mettez hors service la lecture aléatoire ou la lecture aléatoire de magasin.

? Ne peut lire de CD-R ou de CD-RW.

- ✓ Le processus de finalisation du CD-R/CD-RW n'a pas été effectué.
☞ Effectuez le processus de finalisation avec le graveur de CD.

? La recherche directe par piste et la recherche directe par album ne peuvent pas être effectuées.

- ✓ Une autre fonction est activée.
☞ Désactivez la lecture aléatoire ou les autres fonction.

? La recherche par piste ne peut pas être effectuée.

- ✓ Pour la première ou la dernière chanson du disque.
☞ La recherche par piste ne peut jamais être effectuée, sur aucun disque, vers l'arrière pour la première chanson ou vers l'avant pour la dernière chanson.

? Le son saute à cause des vibrations.

- ✓ Il y a quelque chose qui touche le changeur automatique de CD.
☞ L'éloigner du changeur automatique de CD.
- ✓ Le disque est sale ou abîmé.
☞ Si le son saute au même endroit, le disque est défectueux. Vérifier et, si possible, nettoyer le disque.
- ✓ Le changeur est incliné.
☞ Monter l'appareil sur une surface parfaitement plate.
- ✓ Le changeur est placé dans un endroit instable.
☞ Monter l'appareil dans un endroit stable.
- ✓ Les commutateurs de réglage d'angle ne sont pas dans la bonne position.
☞ Mettre les commutateurs de réglage dans la position qui convient.

? Médiocre qualité du son.

- ✓ L'enregistrement du disque est médiocre.
☞ Essayer de lire un autre disque. Si le son est bon, le problème tient au premier disque.
- ✓ Le disque est sale ou abîmé.
☞ Vérifier et, si possible, nettoyer le disque.

? Pas de son bien que les informations relatives au changeur automatique de CD soient affichées.

- ✓ Le volume est réglé au niveau minimum.
☞ Augmenter le volume de la radio.
- ✓ Le microprocesseur ne fonctionne pas correctement.
☞ Appuyez sur la touche de réinitialisation sur l'appareil. (Page 29)
- ✓ Le combiné autoradio n'est pas raccordé correctement.
☞ Raccorder le combiné autoradio correctement. Voir <Connexion des câbles sur les prises>. (Page 46)

Guide de dépannage

Les messages ci-dessous indiquent l'état de votre système.

- EJECT:** Aucun magasin à disque n'a été inséré dans le changeur. Le magasin à disque n'est pas complètement inséré.
⇨ Insérez le magasin à disques correctement.
- NO DISC:** Aucun disque n'a été inséré dans le magasin à disque.
⇨ Insérez un disque dans le magasin à disques.
- TOC Error:** Aucun disque n'a été inséré dans le magasin à disque.
⇨ Insérez un disque dans le magasin à disques.
Le CD est très sale. Le CD est à l'envers. Le CD est très rayé.
⇨ Nettoyez le CD et insérez-le correctement.
- E-77:** L'appareil fonctionne mal pour certaines raisons.
⇨ Appuyez sur la touche Reset de l'affichage. Si le code "E-77" ne disparaît pas, consultez la station technique la plus proche.
- Mecha Error:** Il y a une anomalie dans le magasin de disque. Ou l'unité fonctionne mal pour une raison quelconque.
⇨ Vérifiez le magasin de disques. Appuyez sur la touche reset de l'appareil. Si le message "Mecha Error" ne disparaît pas, veuillez consulter votre centre de réparation le plus proche.
- Hold Error:** Le circuit de protection de l'appareil se met en service quand la température à l'intérieur du changeur de disques automatique dépasse 60°C (140°F), arrêtant toutes les opérations.
⇨ Quand la température descend au dessous de 60°C (140°F), la lecture du disque reprend de nouveau.
- ANTENNA ERR:** L'antenne n'est pas connectée correctement.
⇨ Assurez-vous que l'antenne est connectée correctement et désactivez/activez la source SIRIUS ou l'affichage.
- TUNER ERROR:** Les radiodiffusions ne peuvent pas être reçues en raison d'une erreur dans cet appareil.
⇨ Inactivez/activez la source SIRIUS ou l'unité de commandes ou appuyez sur la touche de réinitialisation de l'affichage.
- ESN ERROR:** Le ESN (numéro de série électronique) n'est pas enregistré dans le syntoniseur radio par satellite Sirius.
⇨ Consultez le centre de service après-vente le plus proche.
- LINE ERROR:** Aucun changeur de disques ou syntoniseur radio par satellite Sirius n'est connecté.
⇨ Branchez un changeur de disques ou un syntoniseur radio par satellite Sirius.
Le nombre de changeurs de disques et de syntoniseurs radio par satellite Sirius dépasse la limite de connexion de ce système.
⇨ Jusqu'à deux appareils peuvent être connectés. Modifiez la connexion de sorte à ne pas dépasser la limite.

Fiche technique

Les spécifications sont sujettes à modifications sans préavis.

Section Disque Compact

Diodes laser.....	GaAlAs ($\lambda=780$ nm)
Filtre numérique (A/N)	8 fois Suréchantillonnage
Convertisseur A/N	1 bit
Vitesse de l'axe	500~200 rpm (CLV)
Pleurage et scintillement.....	Non mesurables
Réponse en fréquence (± 1 dB).....	10 Hz ~ 20 kHz
Fréquence de modulation (200KHz Intervalle)	87,7/ 87,9/ 88,1/ 88,3/ 88,5/ 88,7/ 88,9/ 89,1/ 89,3/ 89,5/ 89,7/ 89,9 MHz

Généralités

Tension d'utilisation	14,4 V (11 ~ 16 V)
Consommation de courant	1,4 A
Température de fonctionnement	-10 ~ 50°C

Taille (L x H x P)	
Changeur de CD)	
(KDC-C521FM)	250 x 80 x 176 mm (9-13/16 x 3-1/8 x 6-13/16 in.)
(KDC-C471FM)	250 x 64 x 176 mm (9-13/16 x 2-1/2 x 6-13/16 in.)
Unité de contrôleur	45 x 140 x 29 mm (Fonction du KDC-C521FM/ C471FM pour le marché Européen)
Unité d'affichage.....	154 x 43 x 17 mm (6-1/16 x 1-11/16 x 11/16 in.)
Unité de modulation FM	126 x 30 x 69 mm (4-15/16 x 1-3/16 x 2-6/8 in.)
Platine enjoliveur de fixation	188 x 58 x 18 mm (7-3/8 x 2-5/16 x 11/16 in.)

Mass

Changeur de CD	
(KDC-C521FM)	2 kg (4,4 lbs)
(KDC-C471FM)	1,8 kg (4,0 lbs)
Unité de contrôleur.....	0,09 kg (0,2 lbs) (Fonction du KDC-C521FM/ C471FM pour le marché Européen)
Unité d'affichage	0,145 kg (0,32 lbs)
Unité de modulation FM	0,4 kg (0,88 lbs)

Antes de usar

Precauciones de Seguridad.....	53
Manipulación de los Discos Compactos	54
Introducción de Discos Compactos	55

Características generales

Alimentación	56
Selección de la fuente.....	56

Características del sintonizadora de radio satélite Sirius

Seleccionar el Modo Sirius.....	57
Cambiar el Modo de Búsqueda.....	57
Selección de banda de presintonización	57
Memoria de presintonización de canal.....	58
Sintonización preajustada.....	58
Exploración de canal.....	58
Buscar canal.....	58
Sintonización de Acceso Directo.....	59
Cambio de Visualización.....	59

Características control de disco

Reproducción de disco.....	60
Avance rápido y rebobinado.....	60
Búsqueda de pista	60
Búsqueda de disco.....	61
Búsqueda de Pista Directa	61
Búsqueda de disco directa.....	61
Repetición de Pista/disco.....	61
Exploración de Pista.....	61
Reproducción aleatoria.....	62
Reproducción Aleatoria de Magazine.....	62
Cambio de Visualización.....	62

Acerca del Menú

Sistema de Menús.....	63
Cambio de la Frecuencia de Transmisión.....	64
Nivel de Modulación.....	64
Control Dinámico.....	64
Despliegue de Texto.....	64
Sirius ID (ESN).....	64

Operaciones básicas del control remoto

Instalación	67
Accesorios.....	67
Procedimiento de Instalación	67
Instalación	68
Conexión de Cables a los Terminals	70

Guía sobre localización de averías

Especificaciones	75
-------------------------------	----

Precauciones de Seguridad

⚠ADVERTENCIA

Para evitar incendios y daños personales respete las siguientes precauciones :

- Cuando extienda el cable del encendido, el cable de la batería, o el cable de toma de tierra, utilice un cable de 0,75 mm² (AWG18) o de grado automotriz más grande para evitar el deterioro o daño de la cubierta.
- Para evitar cortocircuitos, verifique que ningún objeto metálico (monedas, herramientas, etc.) quede dentro de la unidad.
- Si huele u observa humo, desactive inmediatamente la unidad y consulte con su concesionario autorizado Kenwood.
- Si se daña o rompe la LCD debido a un golpe, no toque nunca el fluido de cristal líquido contenido en su interior. El fluido de cristal líquido podría ser perjudicial e incluso fatal para su salud. Si el fluido de cristal líquido entrara en contacto con su cuerpo o vestimenta, lave inmediatamente con agua y jabón.

⚠PRECAUCIÓN

Cumpla con las precauciones siguientes para que la unidad funcione adecuadamente.

- Asegúrese de utilizar para la unidad una fuente de alimentación de 12V CC con masa negativa.
- No abra las cubiertas superior o inferior de la unidad.
- No instale la unidad en un sitio expuesto a la

luz directa del sol, o excesivamente húmedo o caluroso. Asimismo evite los lugares muy polvorientos o sujetos a salpicaduras de agua.

- Cuando tenga que reemplazar un fusible, utilice únicamente uno del régimen prescrito. El uso de un fusible de régimen incorrecto podría ocasionar un funcionamiento defectuoso de la unidad.
- Para evitar cortocircuitos mientras sustituye el fusible, desconecte previamente el mazo de conductores.

NOTA

- Si tiene dificultades en instalar esta unidad en su vehículo, comuníquese con su concesionario Kenwood.
- Si parece que la unidad no funciona bien, presione el botón de reset (si el panel ocltador esta cerrado, abrirlo manualmente y presionar la tecla de reset). Si la unidad sigue sin funcionar bien, consulte con su concesionario Kenwood.

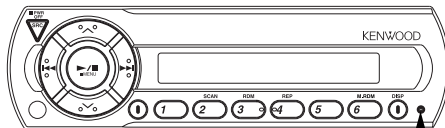

Botón de reposición

- Algunos estéreos de automóviles ocasionan que suene el sonido del sintonizador por un momento cuando el motor es activado.
- La recepción del sintonizador puede ser reducida un poco si se usa el KDC-C521FM, KDC-C471FM.
- Si el sonido está más bajo que el sonido del

sintonizador, eleve el nivel del volumen del disco compacto mediante el uso del receptor.

- Durante la instalación, no utilice otros tornillos que no sean los suministrados. El uso de tornillos diferentes podría causar daños en la unidad principal.

Limpeza de la unidad

Si la carátula está sucia, apague la unidad y limpie con un paño siliconado suave y seco.

⚠PRECAUCIÓN

No utilice paños duros ni disolventes de pintura, alcohol u otros disolventes volátiles. Esto elementos pueden ocasionar daños a las superficies externas o quitar los caracteres indicadores.

Empañado de lente

En climas fríos, puede haber un período después del cual enciende el calefactor del vehículo, cuando la lente que guía el rayo láser usado en su reproductor de compact disc se empaña. Si esto ocurre, no podrá reproducir los compact discs. Saque los discos y el empañamiento desaparecerá. Si después de varias horas no ha vuelto a la normalidad, acuda a su concesionario autorizado Kenwood.

Manipulación de los Discos Compactos

La reproducción de un CD sucio, rayado o doblado podría ocasionar saltos de sonido o impedir que la unidad funcione correctamente, degradando la calidad del sonido. Observe las siguientes precauciones para evitar que se rayen o dañen sus discos compactos.

Manipulación de los discos CD

- No toque el lado grabado del CD (o sea, el lado opuesto a la etiqueta).

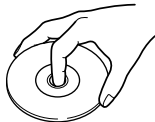

- La película reflectora de un CD-R o un CD-RW es más frágil que la de un CD normal de música y puede desprenderse si se raya. Las huellas de dedos en un CD-R o un CD-RW también es más probable que ocasionen saltos al reproducir el disco. Por estas razones, se recomienda manipular el disco con mucho cuidado. En el paquete de CD-R o CD-RW aparece información detallada acerca las instrucciones de manipulación: lea atentamente esta información antes de utilizar el disco
- No pegue etiquetas en ninguno de los lados del CD.

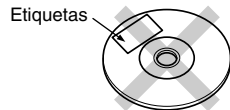

Almacenamiento de los discos CD

- No guarde los CD en lugares expuestos a la luz solar directa - tales como sobre el asiento del automóvil o sobre el cubretablero - u otros lugares calientes.
- Un CD-R o un CD-RW es más susceptible a los

daños por altas temperaturas o la humedad que un CD de música, y en algunos casos, pueden quedar inutilizados si se dejan en el coche durante períodos de tiempo prolongados.

- Retire los CD de la unidad cuando no los va a escuchar por un tiempo, y guárdelos en sus estuches. No apile los CD extraídos de sus estuches ni los deje recostados sobre algún objeto.

Limpieza de los discos CD

Quando se ensucie un CD, límpielo frotando suavemente desde el centro del disco hacia afuera, utilizando un paño limpiador disponible en el comercio o un paño de algodón suave. No limpie los CD con limpiadores de discos convencionales, fórmulas antiestáticas ni sustancias químicas tales como diluyente o bencina.

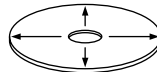

Verifique sus discos nuevos

Quando se ensucie un CD, límpielo frotando suavemente desde el centro del disco hacia afuera, utilizando un paño limpiador disponible en el comercio o un paño de algodón suave. No limpie los CD con limpiadores de discos convencionales, fórmulas antiestáticas ni sustancias químicas tales como diluyente o bencina.

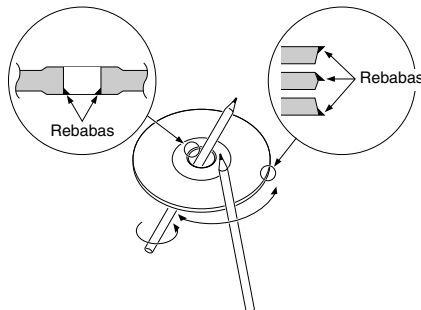

Inspección de rebabas en los CD nuevos

Antes de reproducir un CD nuevo por primera vez, compruebe la inexistencia de rebabas sobre el perímetro del disco o alrededor del orificio central. Las rebabas existentes en los CD podrían impedir que sean correctamente cargados o podrían ocurrir saltos de sonido durante la reproducción. Si hay rebabas, sáquelas utilizando un bolígrafo u objeto similar.

⚠PRECAUCIÓN

No utilizar discos CD de tamaño especial

- Para este equipo exclusivamente discos CD. Asegurarse de utilizar para este equipo exclusivamente discos CD de tamaño redondo. El uso de discos CD de tamaño especial puede causar malfuncionamiento del equipo.

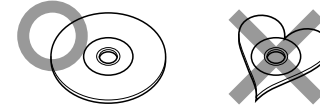

- Esta unidad sólo puede reproducir los CD con



Puede que no reproduzca correctamente los discos que no tienen la marca.

- Los discos CD-R y CD-RW que no hayan sido finalizados no se pueden reproducir. (Para más información sobre la finalización, remítase al manual del software de escritura de sus CD-R / CD-RW o grabador CD-R/CD-RW). Adicionalmente, y según sea el estado de grabación, puede resultar imposible reproducir ciertos CD grabados en grabadores CD-R o CD-RW.

No utilice discos compactos que tengan pegatinas en el lado etiquetado

No utilice el disco compacto con etiqueta pegadas sobre este.

Esto puede causar una deformación al disco y que la pegatina se desprege resultando en un funcionamiento anómalo de la unidad.

Introducción de Discos Compactos

1 "KENWOOD"

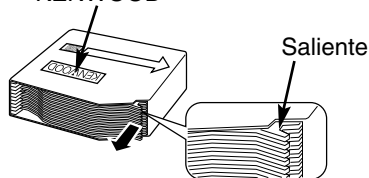

Asegúrese de que el cartucho de discos esté debidamente orientado hacia arriba, con el logotipo Kenwood hacia arriba. Extraiga la bandeja por medio del saliente.

2

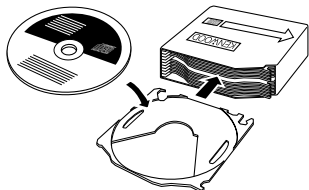

Coloque el disco en la bandeja con la etiqueta dirigida hacia arriba. Inserte la bandeja en el cartucho de discos hasta que encaje. Los discos se enumeran desde abajo del 1 al 6/10.

⚠PRECAUCIÓN

- Tenga cuidado de insertar la bandeja en las ranuras correctas del cartucho de discos.
- Guarde todas las bandejas en el cartucho, incluso cuando estén vacías.
- No pueden utilizarse discos de 8 cm. Si se emplea un disco de 8 cm, el disco no podrá expulsarse.

3

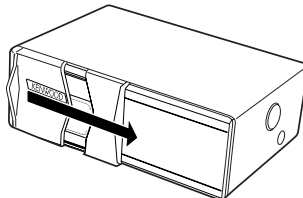

Abra la puerta del cambiador de discos compactos.

4

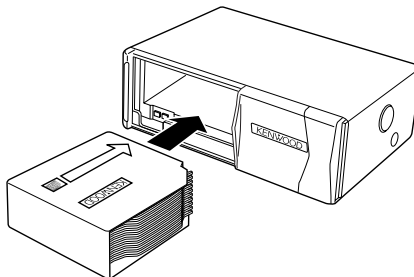

Introduzca el cargador en el cambiador de discos compactos hasta que haga un ruido seco.

5

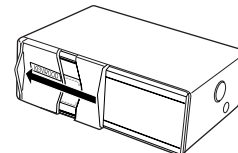

Cierre la puerta del cambiador de discos compactos.

NOTA

Utilice el cambiador de discos compactos con su puerta cerrada para evitar que entre polvo al cambiador.

6 Expulsión del cargador

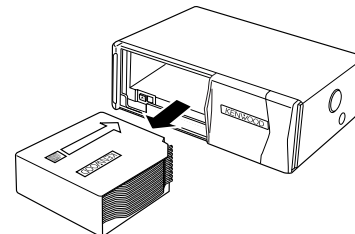

Abra la puerta del cambiador de discos compactos y presione el botón EJECT .

NOTA

Asegúrese de abrir la puerta completamente antes de pulsar el botón EJECT. Si la puerta no está completamente abierta, el cargador podrá golpearla y podrá producirse una avería o un mal funcionamiento.

Características generales

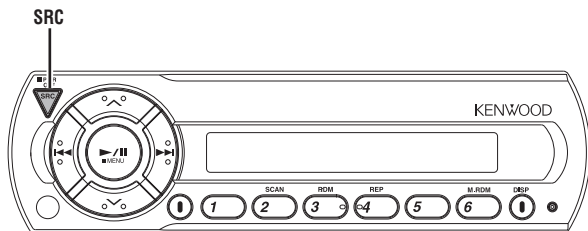

Ajustar la estación FM de radio del coche a 88,3 MHz. Véase a Página 64 para más información acerca del cambio de la frecuencia de transmisión.

Alimentación

Allumer l'alimentation

Cada vez que pulsa el botón [SRC].

Eteindre l'alimentation

Pulse el botón [SRC] durante más de 1 segundo.

El modulador FM se desconecta y puede escucharse la radio.



- Be Asegúrese de disminuir el volumen cada vez que escucha la radio o una cinta cassette después de interrumpir la reproducción de disco.
- Durante la reproducción de disco, no podrá recibir la transmisión de radio ordinaria porque la salida de antena cambia al lado del reproductor de disco.

Selección de la fuente

Cada vez que pulsa el botón [SRC].

Fuente requerida

Visualización

Sirius (Función del KDC-C521FM/
C471FM para el mercado Americano)

"SIRIUS"

Cambiador automático de CD

"CHANGER"/
"CHANGER-1"/
"CHANGER-2"

Entrada auxiliar

"AUX"

Désactivé



- Para Sirius es necesario el KTC-SR901 o el KTC-SR902.
- Para la entrada Auxiliar, uno de los accesorios opcionales siguientes es necesario.
 - KCA-S210A
 - CA-C1AX
 - Cambiador de CD con una función de entrada Auxiliar incorporada.

Características del sintonizadora de radio satélite Sirius (Función del KDC-C521FM/ C471FM para el mercado Americano)

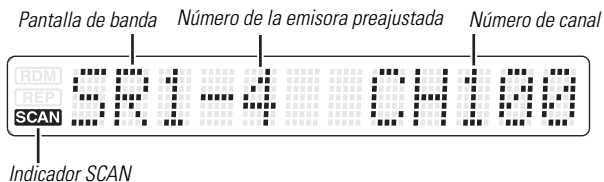
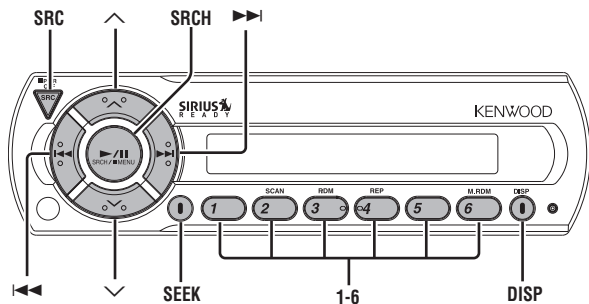

Seleccionar el Modo Sirius

Pulse el botón [SRC].

Seleccione la visualización "SIRIUS".



- Es necesario suscribirse a SIRIUS para recibir los servicios de la Radio por Satélite Sirius. Póngase en contacto con SIRIUS si aparece el mensaje "CALL 888-539 SIRIUS TO SUBSCRIBE".
- Puede tardar cierto tiempo en empezar a recibir después de que haya seleccionado la fuente SIRIUS.
- Si falla la recepción de la señal, aparecerá el mensaje "ACQUIRING SIGNAL".

Cambiar el Modo de Búsqueda

Ajusta el modo de búsqueda.

Pulse el botón [SEEK].

Cada vez que se pulsa el botón, el modo de búsqueda cambia como se muestra a continuación.

Visualización

Funcionamiento

"SEEK 1"

Control de búsqueda manual normal.

"SEEK 2"

SBúsqueda en orden de las emisoras en la memoria preajustada.



No puede utilizar esta unidad mientras cambia de Canal o de Categoría.

Selección de banda de presintonización

Pulse el botón [^].

Cada vez que se pulsa el botón, la banda preajustada cambia entre la SR1, SR2, SR3 y SR4.

Características del sintonizadora de radio satélite Sirius (Función del KDC-C521FM/ C471FM para el mercado Americano)

Memoria de presintonización de canal

Almacenamiento de el canal en la memoria.

1 Seleccione la banda de presintonización

Pulse el botón [\wedge].

2 Seleccione el canal para guardarla en la memoria

Pulse el botón [\ll] o [\gg].

3 Put the channel in the memory

Pulse el botón [1] — [6] durante más de 2 segundos.

La visualización del número predefinido parpadea 1 vez.

En cada banda, se puede guardar 1 canal en la memoria de cada botón [1] — [6].



Sólo se almacena el número de canal. La información de categoría no se almacena.

Sintonización preajustada

Recuperación de los canales de la memoria.

1 Seleccione la banda de presintonización

Pulse el botón [\wedge].

2 Recupere el canal

Pulse el botón [1] — [6].

Exploración de canal

Búsqueda del canal que desea escuchar.

1 Comience la Exploración de Canal

Pulse el botón [SEEK] durante más de 1 segundos.

El indicador "SCAN" se iluminará.

2 Libere cuando se recibe el canal que desee escuchar

Pulse el botón [SEEK] durante más de 1 segundos.

Buscar canal

Puede cambiar de Canal a través de Arriba/Abajo dentro de una categoría seleccionada y cambiar de Categoría que incluya al canal de recepción a través de Anterior/Siguiente y viceversa.

1 Entrar en modo de Búsqueda de Canal

Pulse el botón [SRCH].

2 Seleccione la categoría

Pulse el botón [\wedge] o [\vee].

3 Seleccione el canal

Pulse el botón [\ll] o [\gg].

Cancelar la Buscar Canal

Pulse el botón [SRCH].



No puede utilizar esta unidad hasta que no se obtenga toda la información sobre la Categoría.

Sintonización de Acceso Directo (función del mando a distancia)

Introducción de el canal y sintonización.

1 Acceda al modo de Sintonización de Acceso Directo

Pulse el botón [DIRECT] del mando a distancia.

2 Introduzca el número de Canal

Pulse los botones numérico.

3 Realizar la Búsqueda de Canal

Pulse el botón [◀◀] o [▶▶].

Cancelación de la Sintonización de Acceso Directo

Pulse el botón [DIRECT] del mando a distancia.



- Si no presiona ningún botón en los siguientes 10 segundos, se desactiva automáticamente el modo de Sintonización de acceso directo.
- Puede cambiar hasta el Canal número 223.
- Si no hay señal en el Canal de entrada, aparecerá el mensaje "NO CHANNEL".
- Si no puede recibir señal en el Canal de Entrada debido a las malas condiciones de las ondas de radio o al cualquier otro motivo, aparecerá el mensaje "ACQUIRING SIGNAL" .

Cambio de Visualización

Puede visualizar distintos tipos de datos de texto transmitidos a través de emisoras de radiodifusión haciendo lo siguiente.

Pulse el botón [DISP].

Cada vez que se pulse el botón, la visualización cambiará como se indica a continuación.

Información	Visualización
Número de Canal	
Nombre del Canal	"CHANNEL"
Título de la Canción	"SONG"
Nombre del Artista	"ARTIST"
Nombre de la Categoría	"CATEGORY"
Título del Álbum	"ALBUM"

Características control de disco

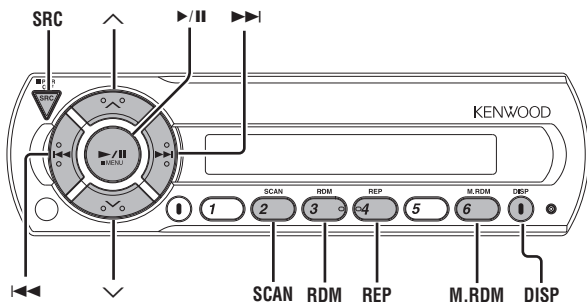

Reproducción de disco

Reproducción:

Pulse el botón [SRC].

Seleccione la visualización "CHANGER"/ "CHANGER-1"/ "CHANGER-2".

Detener la reproducción:

Pulse el botón [SRC] durante más de 1 segundo.

El modulador FM se desconecta y puede escucharse la radio.

Pausa y Reproducción:

Pulse el botón [▶/||] (▶||...Control remoto).

Cada vez que se pulse el botón, el disco queda en el estado de pausa o es reproducido.

Si presiona el interruptor una vez más, el disco vuelve a reproducirse desde la parte interrumpida.

Avance rápido y rebobinado

Avance rápido

Mantenga pulsado el botón [▶▶].

Libere el botón en el punto en el que desea reanudar la reproducción.

Inversión

Mantenga pulsado el botón [◀◀].

Libere el botón en el punto en el que desea reanudar la reproducción.

Búsqueda de pista

Búsqueda de una canción en el disco.

Pulse el botón [◀◀] o [▶▶].

Búsqueda de disco

Selección del ajuste de disco en el cambiador de disco.

Pulse el botón [\wedge] o el botón [\vee].

Búsqueda de Pista Directa (Función de mando a distancia)

Búsqueda de Pista mediante la introducción del número de pista.

1 Introduzca el número de pista

Pulse los botones numérico en el mando a distancia.

2 Búsqueda de Pista

Pulse el botón [T.UP] o [T.DOWN].

Cancelación de la Búsqueda de Pista Directa

Pulse el botón [\blacktriangleright ||].

Búsqueda de disco directa (Función de cambiadores de discos con mando a distancia)

Búsqueda de Disco mediante la introducción del número de pista.

1 Introduzca el número de disco

Pulse los botones numérico en el mando a distancia.

2 Realice la búsqueda de álbum

Pulse el botón [+] o [-].

Cancelación de la Búsqueda de Álbum Directa

Pulse el botón [\blacktriangleright ||].



Introduzca "0" para seleccionar el disco 10.

Repetición de Pista/disco

Repetición de la canción, disco del cambiador de discos que esté escuchando.

Pulse el botón [REP].

Cuando está activado, el indicador "REP" se activa.

Cada vez que se pulse el botón, la Repetición de Reproducción cambiará como se indica a continuación.

Repetición de reproducción Visualización

Repetición de Pista	No. de pista parpadea.
Repetición de Disco	No. de disco parpadea.
DESACTIVADO	—

Exploración de Pista

Reproducción de la primera parte de cada canción de disco que esté escuchando y búsqueda de la canción que desee escuchar.

1 Comience la Exploración de Pistas

Pulse el botón [SCAN].

El indicador "SCAN" se iluminará.

2 Libere cuando se reproduzca la canción que desee escuchar

Pulse el botón [SCAN].

Características control de disco

Reproducción aleatoria

Reproduzca todas las canciones del disco en orden aleatorio.

Pulse el botón [RDM].

Cada vez que se pulsa el botón, la Reproducción Aleatoria se activa o desactiva.

Cuando está activado, el indicador "RDM" se enciende y el número de pista parpadea.



Cuando se pulsa el botón [▶▶|], comenzará la selección de la siguiente canción.

Reproducción Aleatoria de Magazine (Función de cambiador de discos)

Reproduzca las canciones de todos los discos del cambiador de discos en orden aleatorio.

Pulse el botón [M.RDM].

Cada vez que se pulsa el botón, la Reproducción Aleatoria Magazine se activa o desactiva.

Cuando está activa, el indicador "RDM" se enciende y el número de pista y disco parpadean.



Cuando se pulsa el botón [▶▶|], comenzará la selección de la siguiente canción.

Cambio de Visualización

Cambio de la información visualizada.

Pulse el botón [DISP].

Cada vez que se pulse el botón, la visualización cambiará como se indica a continuación.

Información

Visualización

Tiempo P

Título del disco

"DISC TITLE"

Título de la pista

"TRACK TITLE"



En esta unidad no se visualiza la información de Título del disco y Título de la pista. Seleccione la información de Tiempo P.

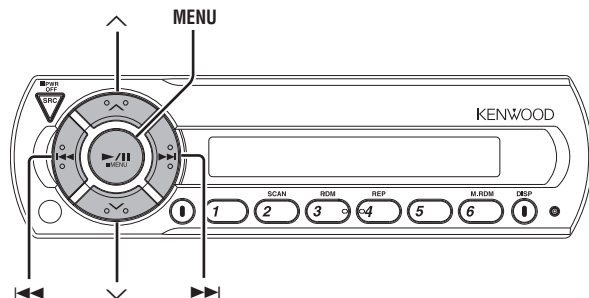

Sistema de Menús

Aquí se explica el método de funcionamiento básico del sistema de Menús. La referencia a los elemento de menú y el contenido de sus ajustes se encuentra a continuación de esta explicación de funcionamiento.

1 Acceda al modo de Menús

Pulse el botón [MENU] durante más de 1 segundo.
Se visualiza "MENU".

2 Seleccione el elemento de menú

Pulse el botón [^] o [v].

3 Ajuste el elemento de menú

Pulse el botón [◀◀] o [▶▶].
Puede continuar volviendo al paso 2 y ajustando otras opciones.

4 Salga del modo de Menús

Pulse el botón [MENU].



Cuando se visualizan otras opciones, aplicables al método de funcionamiento básico mencionado, se introduce la tabla de contenidos de sus ajustes.

Acerca del Menú

Cambio de la Frecuencia de Transmisión

Seleccione la frecuencia.

Visualización	Preajuste
"T-FREQ 87.7"	87.7 MHz
"T-FREQ 87.9"	87.9 MHz
"T-FREQ 88.1"	88.1 MHz
"T-FREQ 88.3"	88.3 MHz (Ajuste inicial)
"T-FREQ 88.5"	88.5 MHz
"T-FREQ 88.7"	88.7 MHz
"T-FREQ 88.9"	88.9 MHz
"T-FREQ 89.1"	89.1 MHz
"T-FREQ 89.3"	89.3 MHz
"T-FREQ 89.5"	89.5 MHz
"T-FREQ 89.7"	89.7 MHz
"T-FREQ 89.9"	89.9 MHz



Algunas radios de coche no pueden recibir una frecuencia de 87,7 MHz.

Nivel de Modulación

Seleccione el nivel de modulación.

Visualización
"MOD LEVEL 1"
"MOD LEVEL 2" (Ajuste inicial)
"MOD LEVEL 3"
"MOD LEVEL 4"

Control Dinámico

Ajuste del control dinámico.

Visualización	Preajuste
"D-CONT ON"	El control dinámico está activado.
"D-CONT OFF"	El control dinámico está desactivado. (Ajuste inicial)



La unidad viene con una función de distorsión para reducir la distorsión de sonido.

Si es sonido resulta severamente distorsionado, presione el botón [◀◀] o [▶▶] en la unidad de visualización y luego ajuste la función a "ON". Si la función de prevención de distorsión está ajustada al valor "ON", se reduce la extensión del sonido.



Si se usa un disco con un nivel alto de reproducción, el sonido puede estar deformado aunque si se ajuste la función de prevención de distorsión al valor "ON". En este caso, reducir el nivel de modulación.

Despliegue de Texto

Ajuste del Despliegue de texto visualizado.

Visualización	Preajuste
"SCROLL MANU"	No hace eldespliegue.
"SCROLL AUTO"	Hace el despliegue cuando la visualización cambia.



El texto desplegado se indica a continuación.

- Título de la Canción/ Nombre del Artista/ Título del Álbum/
Nombre de la Categoría

Función del KDC-C521FM/ C471FM para el mercado Americano

Sirius ID (ESN:Electronic Serial Number)
<Cuando el KTC-SR901 o KTC-SR902 está conectado>

Se visualiza el Sirius ID (número de serie electrónico).

Operaciones básicas del control remoto

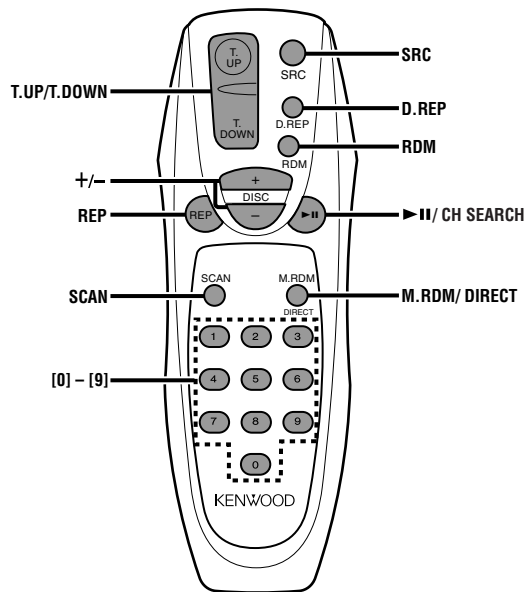

Función del KDC-C521FM/ C471FM para el mercado Europeo

Carga y reemplazo de las pilas

Utilice dos pilas tamaño "AA".

Deslice la cubierta del compartimiento de las pilas presionándola ligeramente como se muestra en la figura. Inserte la pila con los polos + y - orientados en la dirección correcta, de acuerdo con la ilustración provista en el interior de la caja.

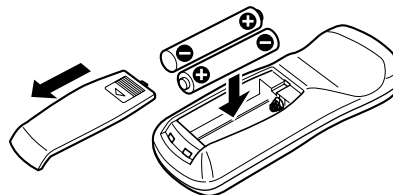

⚠ ADVERTENCIA

Guarde las pilas no usadas fuera del alcance de los niños. Vea a un médico inmediatamente si una pila fuese ingerida.

- Las pilas provistas se han instalado sólo para la verificación del funcionamiento de la unidad, por lo tanto la vida útil de éstas puede ser corta.
- Cuando la distancia efectiva de mando del control remoto se acorte, cambie ambas pilas y ponga dos nuevas.
- A Dependiendo de la unidad conectada, cierta parte de las operaciones puede no ser posible.

⚠ Dependiendo de la unidad conectada, cierta parte de las operaciones puede no ser posible.

Función del KDC-C521FM/ C471FM para el mercado Europeo

Operaciones básicas

Botón [SRC]

Cada vez que se pulse el botón, la fuente cambiará.

Operaciones básicas del control remoto

Función del KDC-C521FM

En fuente de Sirius

Botones [+]

Seleccione la banda.
Cada vez que pulse el botón [+] cambiará entre las bandas SR1, SR2, SR3, y SR4.

Botones [T.UP]/ [T.DOWN]

Sintonice la banda hacia arriba o hacia abajo.

Botones [0] — [9]

Pulse los botones [1] — [6] para recuperar las emisoras predefinidas.

Botones [DIRECT]

Selecciona y cancela el modo <Sintonización de Acceso Directo> (página 59).

Botones [CH SEARCH]

Selecciona y cancela el modo <Buscar canal> (página 58).

Función del KDC-C521FM/ C471FM para el mercado Europeo

En fuente de Disco

Botones [T.UP]/ [T.DOWN]

Realiza el movimiento por las pistas hacia adelante o hacia atrás.

Botones [+]/ [-]

Realiza el movimiento por el álbum hacia adelante o hacia atrás.

Botones [▶ II]

Cada vez que se pulse el botón, la canción queda en el estado de pausa o es reproducida.

Botones [REP]

Cada vez que se pulsa el botón, la función de repetición de pista se activa o desactiva.

Botones [D.REP]

Cada vez que se pulsa el botón, la función de repetición de disco se activa o desactiva.

Botones [RDM]

Cada vez que se pulsa el botón, la Reproducción Aleatoria se activa o desactiva.

Botones [M.RDM]

Cada vez que se pulsa el botón, la Reproducción Aleatoria Magazine se activa o desactiva.

Botones [SCAN]

Cada vez que se pulsa el botón, la función de exploración de pistas se activa o desactiva.

Botones [0] — [9]

Cuando se encuentra en <Búsqueda de Pista Directa> (página 61) y <Búsqueda de disco directa> (página 61), introducen el número de pista/disco.

Accesorios

Vista exterior

..... Número de ítems

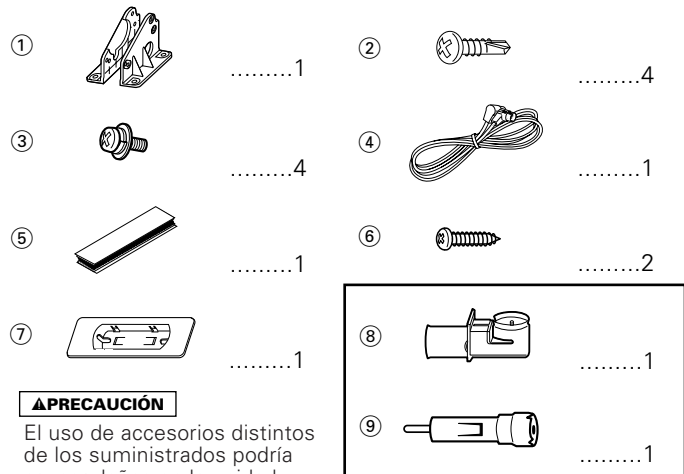

▲PRECAUCIÓN

El uso de accesorios distintos de los suministrados podría causar daños en la unidad. Asegúrese de utilizar únicamente los accesorios entregados con la unidad, mencionados arriba.

Para el modelo del mercado Europeo.

Procedimiento de instalación

1. Para evitar cortocircuitos, retire la llave del encendido y desconecte el terminal ⊖ de la batería.
2. Conecte correctamente los cables de entrada y de salida de cada unidad.
3. Conecte los cables del mazo de conductores en el siguiente orden: masa, batería, encendido.
4. Instale la unidad en su automóvil.

5. Vuelva a conectar el terminal ⊖ de la batería.

6. Pulse el botón de reposición.

▲ ADVERTENCIA

Cuando taladre el chasis del automóvil un orificio para instalar la unidad, verifique primero que no exista nada al otro lado pudiera dañar.

▲PRECAUCIÓN

- Si se funde el fusible, en primer lugar asegúrese de que los cables no hayan causado un cortocircuito, y luego reemplace el fusible usado por otro del mismo régimen.
- No permita que los cables o terminales no conectados entren en contacto con las partes metálicas del automóvil o con cualquier otra parte conductora de electricidad. Para evitar cortocircuitos, no retire las tapas de los extremos de los cables o terminales no conectados.
- Después de instalar la unidad, compruebe que las lámparas de freno, las lámparas de destello, el limpiaparabrisas, etc. funcionen satisfactoriamente.
- Enrolle los cables no conectados con una cinta de vinilo u otro material similar para que queden aislados.
- Algunos cambiadores de discos requieren cables convertidores para su conexión. Para los detalles, consulte la sección de "Precauciones de Seguridad".

■ Cómo remover los tornillos de transporte

Antes de comenzar a instalar la unidad, saque los 3 tornillos de transporte (ranurados) empleados para proteger el mecanismo interno.

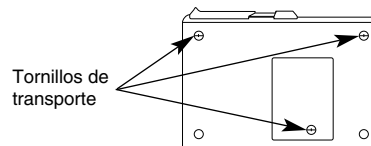

NOTA

Después de quitar el tornillo de transporte, guárdelo cuidadosamente y vuelva a utilizarlo antes de transportar de nuevo la unidad.

Procedimiento de instalación

■ Conmutadores de ajuste de ángulo

Los conmutadores de ajuste de ángulo ubicados en ambos lados del aparato deberán ajustarse según el ángulo de instalación del cambiador de discos compactos automático. Ponga ambos conmutadores en la misma posición. Si los conmutadores están mal ajustados, el sonido saltará o podrá producirse un mal funcionamiento.

Efectúe el reglaje de los interruptores de ajuste de ángulo con una moneda u otro objeto plano.

Cambiar el interruptor gradualmente removiendo y usando de nuevo el objeto al final de cada paso.

Conmutadores de ajuste de ángulo

Lado de derecha

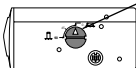

Lado de izquierda

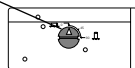

	0°~5°	40°~50°	85°~90°
Angulo de instalación			
Posición de los conmutadores de ajuste de ángulo			

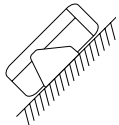

- No es posible realizar una instalación con un ángulo de 40°~50° si sólo se utiliza ①.

Instalación

■ Instalación de la unidad de visualización

- Instalación sin utilizar la placa de montaje de adorno ⑦

Unidad de visualización

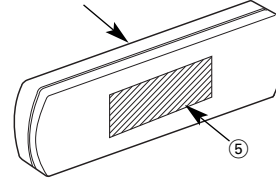

Fijar una cinta Velcro a la línea oblicua de la unidad de visualización como se ilustra anteriormente, luego fijar la otra cinta Velcro a las partes donde se desea fijar las unidades de visualización. Tirar juntamente las cintas Velcro e instalar las unidades de visualización.

- Instalación utilizando la placa de montaje de adorno ⑦

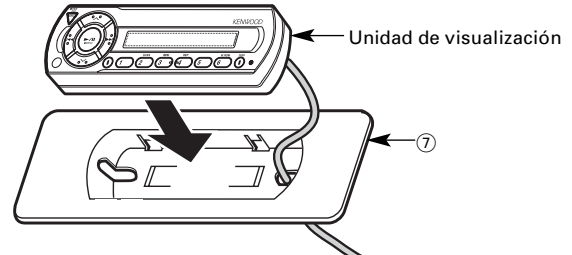

Pase el cable procedente de la unidad de visualización a través del orificio de la placa de montaje de adorno y presione la unidad de visualización hacia el interior de la placa de montaje de adorno hasta que quede trabada.

▲PRECAUCIÓN

- Asegúrese de que la unidad no esté posicionada en posiciones donde sea expuesta directamente al sol o donde la temperatura es muy elevada, para evitar cualquier deformación de la caja.
- Según la posición de instalación, la unidad de visualización puede recibir señales desde la unidad de controlador. Instalarla después de comprobar que se pueden recibir las señales.
- Instalar la unidad de modo que no moleste al conductor durante la marcha del coche.

■ Instalación horizontal

Utilice los agujeros marcados (●) para instalar la unidad.

Vista del panel inferior

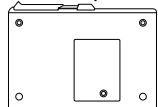

Vista del lado

KDC-C521FM KDC-C471FM

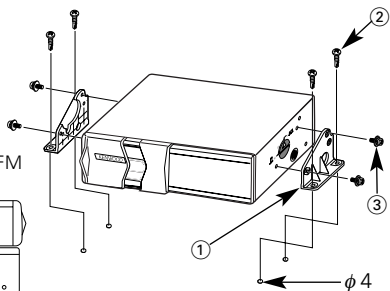
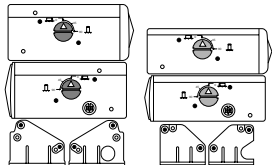

■ En el caso de instalarla en el portaequipajes

Utilice los agujeros marcados (●) para instalar la unidad.

Vista del panel inferior

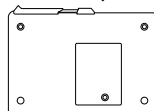

Vista del lado

KDC-C521FM KDC-C471FM

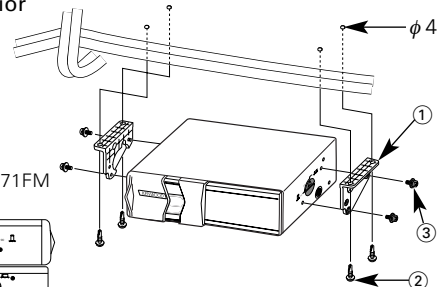
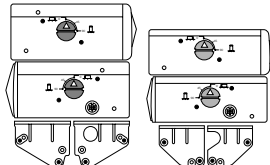

■ Instalación vertical

Utilice los agujeros marcados (●) para instalar la unidad.

Vista del panel inferior

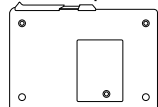

Vista del lado

KDC-C521FM KDC-C471FM

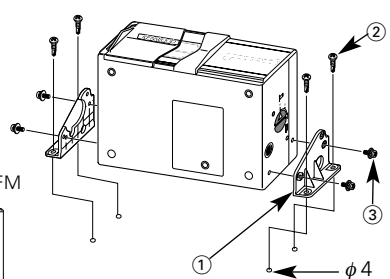
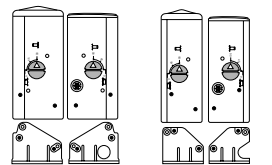

■ Instalación de modulador FM

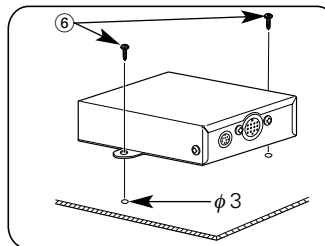

▲PRECAUCIÓN

Asegúrese de que los cables no sean cogidos bajo el asiento. Si no se toma esta precaución, podrán cortarse los cables.

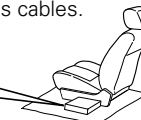

Instale la unidad de modulador FM debajo del asiento frontal utilizando el aditamento metálico y el tornillo de cabeza ciega como se muestra en la figura de arriba.

Conexión de Cables a los Terminals

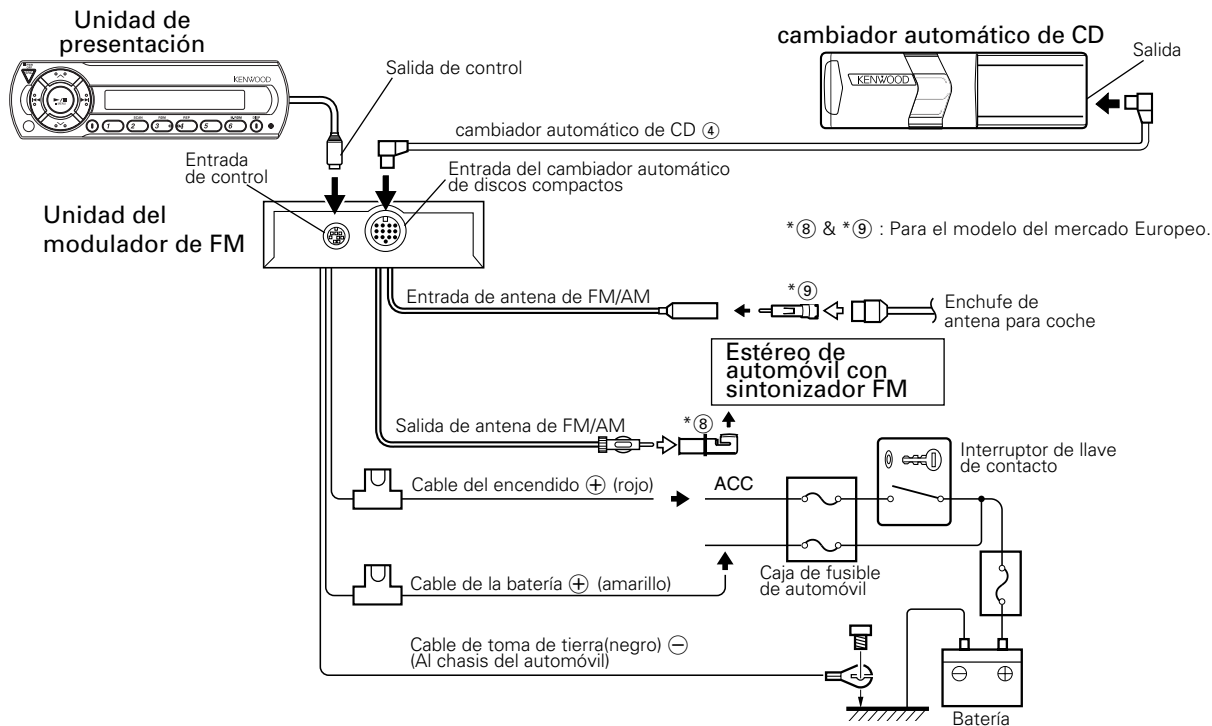

▲ ADVERTENCIA

Para evitar incendios cuando el cable del encendido (Rojo) o el cable de batería (Amarillo) se cortocircuiten al ponerse en contacto con el chasis del automóvil (masa), solamente conecte el suministro de alimentación después de realizar las conexiones en la caja de fusibles.

▲ PRECAUCIÓN

Asegúrese de pulsar el botón de reposición una vez realizada la instalación.

NOTA

No instale una antena de un equipo de radio ni los cables de la antena cerca del cable de salida del cambiador porque esto podría ser la causa de que este aparato funcione mal.

■ Conexión de Sintonizadora de radio satélite Sirius

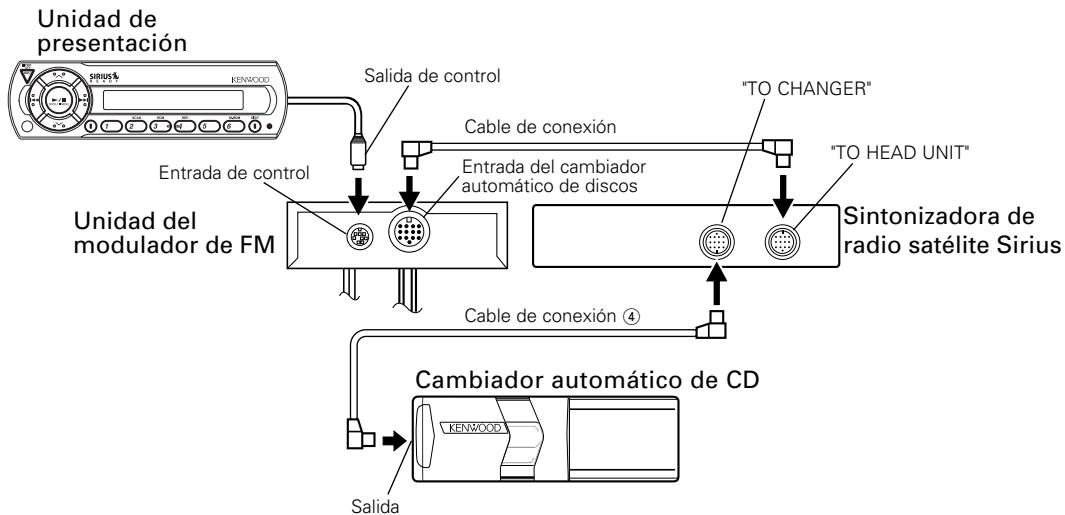

Guía Sobre Localización de Averías

Lo que podría parecer una falla de funcionamiento de su unidad podría ser simplemente el resultado de un pequeño error de operación o de un defecto de conexión. Antes de acudir al servicio, verifique primero el siguiente cuadro sobre los problemas que se podrían presentar.

General

? No se puede conectar la alimentación.

- ✓ El fusible está fundido.
 - ☞ Después de verificar si hay cortocircuitos en los cables, reemplace el fusible por otro del mismo régimen.
- ✓ No hay posición ACC en el encendido del vehículo.
 - ☞ Conecte al encendido el mismo cable que el de la batería.

? No ocurre nada al pulsar los botones.

- ✓ El chip de computadora en la unidad no está funcionando de la manera habitual.
 - ☞ Pulse el botón de reposición de la unidad (página 53).

? No hay sonido, o es muy bajo.

- ✓ El volumen de radio se ajusta al nivel mínimo.
 - ☞ Incremente el volumen de radio.
- ✓ El cable de entrada/salida o conjunto de conectores está conectado incorrectamente.
 - ☞ Conecte el cable de entrada/salida o conjunto de conectores correctamente. Vea <Conexión de Cables a los Terminals> (Página 70).

? Distorsión del sonido.

- ✓ Los niveles de señal difieren dependiendo de la fuente seleccionada.
 - ☞ Cambiar el ajuste del Nivel de Modulación/Control Dinámico. (Página 64)

? No hay indicación al visualizador.

- ✓ La salida de control de la unidad del visualizador no está conectada de modo apropiado.
 - ☞ Conectar correctamente la salida de control.

Fuente Sirius

? No se puede seleccionar el Sirius.

- ✓ El cable de conexión Sirius no está conectado.
 - ☞ Utilice el cable de conexión Sirius para conectar la unidad de control y el sintonizador de radio satélite Sirius.
- ✓ Conecte la fuente de alimentación del sintonizador de radio satélite Sirius.
 - ☞ Conecte el cable de la batería y el cable a tierra al sintonizador de radio satélite Sirius.
- ✓ El sintonizador de radio satélite Sirius no está conectado correctamente.
 - ☞ Conecte directamente el sintonizador de radio satélite Sirius a esta unidad.

? No se escucha ningún sonido, o el volumen está demasiado bajo.

- ✓ Los cables de entrada/salida o el cableado preformado están conectados incorrectamente.
 - ☞ Conecte nuevamente en forma correcta los cables de entrada/salida y/o el cableado preformado.

? No se puede recibir ninguna emisión.

- ✓ La antena Sirius no está conectada.
 - ☞ Conéctela en forma apropiada.
- ✓ No se ha establecido suscripción.
 - ☞ Suscribirse a SIRIUS.

? No se escucha ningún sonido pero se visualiza la información concerniente al sintonizador de radio satélite Sirius.

- ✓ El volumen de radio se ajusta al nivel mínimo.
 - ☞ Incremente el volumen de radio.
- ✓ El microordenador no funciona correctamente.
 - ☞ Presione el botón de reposición de esta unidad. (página 53)
- ✓ El sistema no está conectado adecuadamente.
 - ☞ Conecte el sistema adecuadamente. Vea <Conexión de Cables a los Terminals> (Página 70).

Fuente de Disco

? La reproducción del disco no se inicia.

- ✓ El cambiador automático de CD no está conectado a la unidad.
 - ☞ Conecte la entrada del cambiador automático de CD a la unidad.
- ✓ El botón de alimentación no está activado.
 - ☞ Active con el botón de alimentación.

? No se reproduce el disco especificado, sino otro.

- ✓ El CD especificado está muy sucio.
 - ☞ Limpie el CD.
- ✓ El CD está al revés.
 - ☞ Cargue el CD con el lado de la etiqueta hacia arriba.
- ✓ El disco está cargado en una ranura diferente de la especificada.
 - ☞ Saque el cartucho del disco y verifique el número del disco especificado.
- ✓ El disco está muy rayado.
 - ☞ Pruebe otro disco.

? No se reproduce la pista especificada.

- ✓ Se ha seleccionado reproducción al azar o reproducción al azar de cartucho.
 - ☞ Desactive la función de reproducción al azar o de reproducción al azar de cartucho.

? No es posible reproducir discos CD-R o CD-RW.

- ✓ No se está realizando el proceso de finalización para el CD-R/CD-RW.
 - ☞ Lleve a cabo el proceso de finalización con el grabador de CD.

? La búsqueda de pista directa y de disco directa no se pueden llevar a cabo.

- ✓ Otra función se activa.
 - ☞ Desactive la reproducción aleatoria u otras funciones.

? No se puede realizar la búsqueda de pistas.

- ✓ Para el primer álbum o última canción.
 - ☞ Para cada álbum, la búsqueda de pistas no se puede realizar en retroceso para la primera canción o en dirección de avance para la última canción.

? Hay omisiones de sonido debido a vibraciones.

- ✓ Algo está tocando el cambiador de discos.
 - ☞ Aleje dicho objeto del cambiador de discos.
- ✓ El disco está sucio o dañado.
 - ☞ Si el sonido se omite ("salta") en el mismo lugar, el disco está dañado. Verifique y si es posible, limpie el disco.
- ✓ La unidad de cambio se instala con un ángulo de inclinación.
 - ☞ Monte el aparato en un lugar nivelado.
- ✓ El cambiador está montado en un lugar inestable.
 - ☞ Monte el aparato en un lugar estable.
- ✓ Los conmutadores de ajuste de ángulo están mal ajustados.
 - ☞ Ponga los conmutadores de ajuste de ángulo en las posiciones correctas.

? La calidad de sonido es deficiente.

- ✓ La grabación del disco es deficiente.
 - ☞ Intente reproducir otro disco. Si el sonido es bueno, quiere decir que el disco original estaba defectuoso.
- ✓ El disco está sucio o dañado.
 - ☞ Verifique y si es posible, limpie el disco.

? No hay sonido aunque se visualiza la información relacionada con cambiador de discos.

- ✓ El volumen de radio se ajusta al nivel mínimo.
 - ☞ Incremente el volumen de radio.
- ✓ El microordenador no funciona correctamente.
 - ☞ Presione el botón de reposición de esta unidad. (Página 53)
- ✓ El sistema no está conectado adecuadamente.
 - ☞ Conecte el sistema adecuadamente. Vea <Conexión de Cables a los Terminals> (Página 70).

Guía Sobre Localización de Averías

Los mensajes mostrados a continuación presentan las condiciones de su sistema.

- EJECT:** No se ha cargado el cartucho de discos en el cambiador. El cartucho de discos no está completamente cargado.
⇨ Cargue correctamente el cartucho de discos.
- NO DISC:** No se ha cargado el disco en el cartucho de discos.
⇨ Cargue un disco en el cartucho de discos.
- TOC Error:** No se ha cargado el disco en el cartucho de discos.
⇨ Cargue un disco en el cartucho de discos.
El CD está muy sucio. El CD está boca abajo. El CD está muy rayado.
⇨ Limpie el CD y cárguelo correctamente.
- E-77:** Por algún motivo, la unidad funciona en forma defectuosa.
⇨ Pulse el botón de Reinicio en la unidad de visualización. Si el código "E-77" no desaparece, consulte a su centro de servicio más cercano.
- Mecha Error:** El magazín de disco tiene algún problema. O la unidad está funcionando incorrectamente por alguna razón.
⇨ Verifique el depósito de disco, y luego pulse el botón de reinicio en la unidad de visualización. Si el código "Mecha Error" no desaparece, consulte a su centro de servicio más cercano.
- Hold Error:** El circuito de protección de la unidad se activa cuando la temperatura interior del cambiador de discos automático excede de 60°C (140°F), interrumpiendo toda operación.
⇨ Enfríe la unidad abriendo las ventanillas o encendiendo el acondicionador de aire.
Cuando la temperatura disminuya por debajo de 60°C (140°F), se reanudará la reproducción del disco.
- ANTENNA ERR:** La antena no está conectada correctamente.
⇨ Asegúrese de que la antena esté conectada correctamente y luego active y desactive la fuente SIRIUS o la unidad de visualización.
- TUNER ERROR:** No se puede recibir la emisión debido a un error en esta unidad.
⇨ Active/desactive la fuente SIRIUS o la unidad de control, o pulse el botón de reinicio de la unidad de visualización.
- ESN ERROR:** El ESN (Número de serie electrónico) no está registrado en la unidad sintonizadora de radio satélite Sirius.
⇨ Consulte a su centro de servicio más cercano.
- LINE ERROR:** No está conectado un cambiador de discos ni un sintonizador de radio satélite Sirius.
⇨ Conecte un cambiador de discos o un sintonizador de radio satélite Sirius.
El número de cambiadores de discos y de sintonizadores de radio satélite Sirius excede el límite de conexión para este sistema.
⇨ Se pueden conectar máximo dos unidades. Organice nuevamente su conexión para que no sobrepase el límite de conexión.

Especificaciones

Las especificaciones están sujetas a cambios sin previo aviso.

Sección de disco

Diodo láser.....	GaAlAs ($\lambda=780$ nm)
Filtro digital (D/A)	Frecuencia de sobremuestreo 8 veces
Convertidor D/A	1 bit
Velocidad de giro	500 ~ 200 rpm (CLV)
Fluctuación y trémolo	Menos del límite medible
Respuesta de frecuencias (± 1 dB)	10 Hz ~ 20 kHz
Frecuencia de modulación (200KHz Intervalo)	87,7/ 87,9/ 88,1/ 88,3/ 88,5/ 88,7/ 88,9/ 89,1/ 89,3/ 89,5/ 89,7/ 89,9 MHz

Generalidades

Voltaje de operación	14,4 V (11 ~ 16 V)
Consumo de corriente	1,4 A
Temperatura de operación	-10 ~ 50 °C

Tamaño (An x Al x Pr)

Cambiador de discos compactos (KDC-C521FM)	250 x 80 x 176 mm (9-13/16 x 3-1/8 x 6-13/16 in.)
(KDC-C471FM)	250 x 64 x 176 mm (9-13/16 x 2-1/2 x 6-13/16 in.)
Unidad de Controlador	45 x 140 x 29 mm (Función del KDC-C521FM/ C471FM para el mercado Europeo)
Unidad de presentación	154 x 43 x 17 mm (6-1/16 x 1-11/16 x 11/16 in.)
Unidad del modulador de FM	126 x 30 x 69 mm (4-15/16 x 1-3/16 x 2-6/8 in.)
Placa de montaje de adorno	188 x 58 x 18 mm (7-3/8 x 2-5/16 x 11/16 in.)

Peso

Cambiador de discos compactos (KDC-C521FM)	2 kg (4,4 lbs)
(KDC-C471FM).....	1,8 kg (4,0 lbs)
Controlador	0,09 kg (0,2 lbs) (Función del KDC-C521FM/ C471FM para el mercado Europeo)
Unidad de presentación	0,145 kg (0,32 lbs)
Unidad del modulador de FM	0,4 kg (0,88 lbs)

KENWOOD