

# KENWOOD

**KDC-4027**

**KDC-4027V**

**KDC-3027A**

**KDC-3027G**

**KDC-308A**

**KDC-308G**

**KDC-F327A**

**KDC-F327G**

AMPLI-TUNER LECTEUR DE CD  
**MODE D'EMPLOI**

KENWOOD CORPORATION

COMPACT  
**disc**  
DIGITAL AUDIO

**PGT**  
CH 01

## Table des matières

<b>Précautions de sécurité.....3</b>	<b>Fonctions RDS ..... 11</b>	<b>A propos du menu ..... 17</b>
<b>A propos du RDS .....5</b>	Informations routières	A propos du menu
<b>Au sujet des CD .....5</b>	Pré-régler le volume pour les informations routières	Tonalité capteur tactile
<b>Caractéristiques générales .....6</b>	PTY (Type de Programme)	Ajustement manuel de l'horloge
Alimentation	Pré-régler le type de programme	Synchronisation de l'horloge
Sélectionner la source	Changer la langue pour la fonction Type de programme (PTY)	DSI (Disabled System Indicator)
Volume	<b>Fonctions de contrôle de CD/disque externe..... 14</b>	Eclairage sélectionnable
Atténuateur	Lire un CD	Bulletin d'informations avec définition du temps d'écoute
Bruit	Lire un disque extérieur	Recherche locale
System Q	Avance rapide et retour	Mode d'accord
Commande du son	Recherche de plages	Entrée en mémoire automatique
Réglage des enceintes	Recherche d'album	AF (Fréquence alternative)
Mode de commutation de l'affichage	Répétition de plage/album	Restriction de la région RDS
Façade antivol	Balayage des plages	Recherche automatique TP
Sourdine TEL	Lecture aléatoire	Réception monaurale
<b>Fonctions du tuner.....9</b>	Lecture aléatoire du chargeur	Défilement du texte
Accord	Nomination de disque (DNPS)	Nomination de disque
Mémoire de station pré-réglée	Défilement du Texte/Titre	Minuterie de temporisation de la coupure de l'alimentation
Entrée en mémoire automatique		<b>Accessoires .....22</b>
Accord pré-réglé		<b>Procédure d'installation .....22</b>
		<b>Connexion des câbles sur les prises .....23</b>
		<b>Installation .....24</b>
		<b>Guide de dépannage .....26</b>
		<b>Spécifications .....29</b>

## Précautions de sécurité

### ⚠ AVERTISSEMENT

**Pour éviter toute blessure et/ou incendie, veuillez prendre les précautions suivantes:**

- Insérez l'appareil à fond jusqu'à ce qu'il soit complètement calé. Sinon, il risquerait d'être projeté en cas de collisions ou de cahots.
- Si vous prolongez un câble d'alimentation, de batterie ou de masse, assurez vous d'utiliser un câble pour automobile ou un câble avec une section de 0,75mm<sup>2</sup> (AWG18) afin d'éviter tous risques de détérioration ou d'endommagement du revêtement des câbles.
- Pour éviter les court-circuits, ne jamais mettre ou laisser d'objets métalliques (comme une pièce de monnaie ou un outil en métal) à l'intérieur de l'appareil.
- Si l'appareil commence à émettre de la fumée ou une odeur bizarre, mettez immédiatement l'appareil hors tension et consultez un revendeur Kenwood.
- Faites attention de ne pas vous prendre les doigts entre la façade et l'appareil.
- Faites attention de ne pas laisser tomber l'appareil ou lui faire subir de chocs importants. L'appareil risque de se casser ou de se fêler car il contient des parties en verre.
- Ne touchez pas le cristal liquide si l'affichage LCD était endommagé ou cassé à cause d'un choc. Le cristal liquide peut être dangereux pour votre santé et même mortel. Si le cristal liquide de l'affichage LCD entrain en contact avec votre corps ou un vêtement, lavez-le immédiatement avec du savon.

### ⚠ ATTENTION

**Pour éviter tout dommage à l'appareil, veuillez prendre les précautions suivantes:**

- Assurez-vous de mettre l'appareil à la masse sur une alimentation négative de 12V CC.
- N'ouvrez pas le couvercle supérieur ou inférieur de l'appareil.
- N'installez pas l'appareil dans un endroit exposé directement à la lumière du soleil, à une chaleur excessive ou à l'humidité. Evitez aussi les endroits trop poussiéreux et où l'appareil risque d'être éclaboussé.
- Ne placez pas la façade amovible ou le boîtier de la façade dans un endroit exposé directement à la lumière du soleil, à une chaleur excessive ou à l'humidité. Evitez aussi les endroits trop poussiéreux et où la façade risque d'être éclaboussée.
- Pour éviter toute détérioration, ne touchez pas les contacts de l'appareil ou de la façade avec les doigts.
- Ne faites pas subir de chocs excessifs à la façade car elle fait partie d'un équipement de précision.
- Lors du remplacement d'un fusible, utilisez seulement un fusible neuf avec la valeur indiquée. L'utilisation d'un fusible d'une valeur différente peut être la cause d'un mauvais fonctionnement de votre appareil.
- Pour éviter les courts-circuits lors du remplacement d'un fusible, déconnectez d'abord le faisceau de câbles.
- Ne placez aucun objet entre la façade et l'appareil.
- Pendant l'installation, n'utilisez aucunes autres vis que celles fournies. L'utilisation de vis incorrectes pourrait endommager l'appareil.

### INFORMATION IMPORTANTE

**Au sujet des lecteurs de CD/changeurs de disque connectée à cet appareil**

Les changeurs de disque/lecteurs de CD KENWOOD commercialisés en 1998 ou ultérieurement peuvent être connectés à cet appareil.

Veuillez-vous référer au catalogue ou consultez votre revendeur Kenwood pour les modèles de changeurs de disque/lecteurs de CD pouvant être connectés.

Veuillez prendre note que tous les changeurs de disque/lecteurs de CD KENWOOD commercialisés en 1997 ou précédemment et les changeurs de disque d'autres fabricants ne peuvent être connectés à cet appareil.

Les connections non préconisées peuvent causer des dommages.

Réglage du commutateur O-N sur la position "N" pour les chargeurs de disque KENWOOD/lecteurs de CD KENWOOD applicables. Les fonctions utilisables et les informations affichables diffèrent suivant les modèles connectés.



Vous pouvez endommager à la fois votre appareil et le changeur de CD si vous les connectez incorrectement.

**Ne chargez pas de CD de 8 cm (3 pouces) dans la fenêtre à CD**

Si vous essayez de charger un CD de 8 cm avec son adaptateur dans l'appareil, l'adaptateur peut se séparer du CD et endommager l'appareil.

## Précautions de sécurité

### REMARQUE

- Si vous rencontrez des problèmes pendant l'installation, consultez votre revendeur Kenwood.
- Si l'appareil semble ne pas fonctionner correctement, essayez d'abord d'appuyer sur la touche de réinitialisation. Si cela ne résout pas le problème, consultez votre revendeur Kenwood.
- Appuyez sur la touche de réinitialisation si le changeur CD est commandé en premier et fonctionne incorrectement. Les conditions de fonctionnement originales seront rappelées.

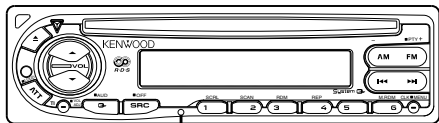

Touche de réinitialisation

- Les caractères de l'affichage LCD peuvent devenir difficiles à lire quand la température est inférieure à 5 °C (41 °F).
- Les illustrations de l'affichage et du panneau apparaissant dans ce manuel sont des exemples utilisés pour expliquer avec plus de clarté comment les commandes sont utilisées. Il est donc possible que les illustrations d'affichage puissent être différentes de ce qui réellement affiché sur l'appareil et aussi que certaines illustrations représentent des choses impossibles à réaliser en cours de fonctionnement.

### Nettoyage des contacts de la façade

Si les contacts de l'appareil ou de la façade deviennent sales, essayez-les avec un tissu sec et doux.

### Condensation sur la lentille

Juste après avoir mis le chauffage de la voiture par temps froid, de l'humidité risque de se former sur la lentille à l'intérieur du lecteur CD (voile). La reproduction de CD peut être impossible. Dans ce cas, retirez le disque et attendez que l'humidité s'évapore. Si l'appareil ne fonctionne toujours pas normalement après quelques temps, consultez votre revendeur Kenwood.

### Nettoyage de l'appareil

Si le panneau avant de cet appareil est taché, essuyez-le avec un chiffon sec et doux comme ceux au silicone. Si le panneau avant est très taché, essuyez-le avec un chiffon imbibé d'un produit de nettoyage neutre et ensuite essuyez toute trace de ce produit.



La pulvérisation directe de produit de nettoyage sur l'appareil risque d'affecter les pièces mécaniques. L'utilisation d'un chiffon rugueux ou d'un liquide volatil tel que solvant ou alcool pour essuyer le panneau avant peut rayer la surface ou effacer des caractères.

### Nettoyage de la fente à CD

De la poussière peut s'accumuler dans la fenêtre à CD, nettoyez-la occasionnellement. Vos CD peuvent être rayés si vous les introduisez dans une fenêtre poussiéreuse.

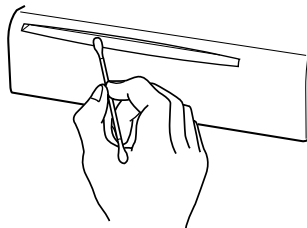

### Marquage des produits utilisant un laser (Sauf pour certaines régions)

**CLASS 1  
LASER PRODUCT**

L'étiquette est attachée au châssis/boîtier de l'appareil et indique que l'appareil utilise des rayons laser de classe 1. Cela signifie que l'appareil utilise des rayons laser d'une classe faible. Il n'y a pas de danger de radiation accidentelle hors de l'appareil.

Ce produit n'est pas installé par le constructeur d'un véhicule sur le site de production, ni par l'importateur professionnel d'un véhicule dans un Etat membre de l'UE.

## A propos du RDS

### RDS (Radio Data System)

Lors de l'écoute d'une station RDS ( c.a.d. d'une station avec une capacité RDS), le nom de la station est affiché vous permettant de savoir quelle station vous êtes en train de recevoir. Les stations RDS (Radio Data System) transmettent aussi des fréquences de données pour la même station. Quand vous effectuez de longs voyages, cette fonction change automatiquement sur la fréquence particulière avec la meilleure réception pour un réseau de stations particulier que vous souhaitez écouter. Les données sont automatiquement mémorisées, vous permettant de changer rapidement sur une autre station RDS, diffusant le même programme avec la meilleure réception. Cela comprend les stations mémorisées dans la mémoire des stations préréglées que vous écoutez souvent.

### Enhanced Other Network

Les stations offrant le service <Enhanced Other Network> transmettent aussi des informations sur les autres stations RDS diffusant des informations routières. Quand vous écoutez une station qui ne transmet pas d'informations routières et qu'une autre station RDS commence à diffuser un bulletin d'informations routières, le tuner commute automatiquement sur cette station pendant la durée du bulletin.

### Alarm

Quand une émission d'urgence (annonce de désastres, etc.) est diffusée, toutes les fonctions actuelles sont interrompues pour permettre à l'émission d'urgence d'être reçue.

## Au sujet des CD

### Manipulation des CD

- Ne pas toucher la surface d'enregistrement d'un CD.



- Les CD-R et CD-RW sont plus fragiles que les CD de musique normaux. Utilisez un CD-R ou un CD-RW après avoir lu les mises en garde sur l'emballage, etc.
- Ne pas coller de ruban adhésif et autre sur les CD. Ne pas non plus utiliser de CD avec du ruban collé dessus.

### Lors de l'utilisation d'un nouveau CD

Si le trou central ou le bord extérieur du CD comporte des bavures, ne l'utiliser qu'après les avoir retirées avec un stylo à bille ou autre.

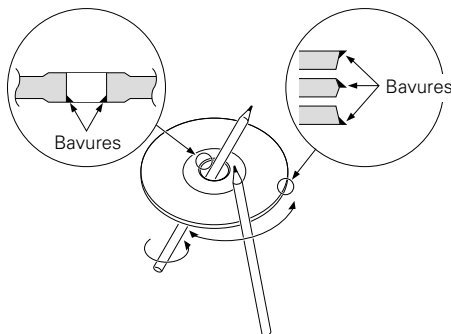

### Accessoires de CD

Ne pas utiliser d'accessoires de type disque CD.

### Nettoyage de CD

Nettoyez un CD en partant du centre vers l'extérieur.

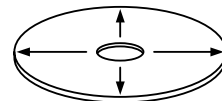



### Retrait des CD

Pour retirer les CD de cet appareil, les extraire à l'horizontale.

### CD qui ne peuvent être utilisés

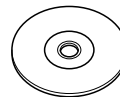
- Les CD non circulaires ne peuvent être utilisés.



- Les CD comportant des colorations sur la surface d'enregistrement ou sales ne peuvent être utilisés.
- Cet appareil ne peut lire que les CD comportant . Il ne peut jouer les disques qui ne comportent pas la marque.
- Un CD-R ou CD-RW qui n'a pas été finalisé ne peut être lu. (pour le procédé de finalisation, veuillez consulter votre programme de gravure de CD-R/CD-RW et les instructions du manuel d'utilisation de votre graveur de CD-R/CD-RW).

### Rangement des CD

- Ne pas les placer à la lumière solaire directe (sur le siège ou tableau de bord, etc.) et dans les endroits où la température est élevée.
- Rangez les CD dans leur boîtier.

## Caractéristiques générales

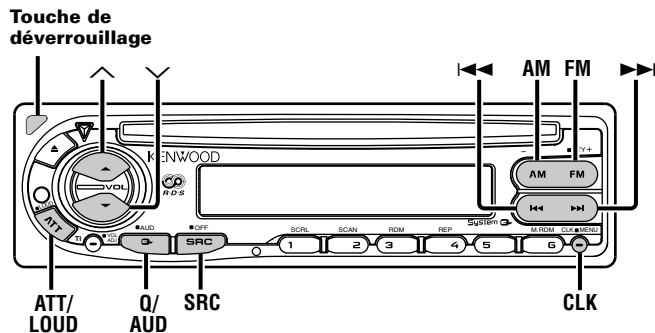

### Alimentation

#### Allumer l'alimentation

Appuyez sur la touche [SRC].

#### Eteindre l'alimentation

Appuyez sur la touche [SRC] pendant au moins 1 seconde.

### Sélectionner la source

Appuyez sur la touche [SRC].

Source requise	Affichage
Tuner	"TUNER"
CD	"CD"
Disque extérieur (Fonction du KDC-4027/KDC-4027V)	"DISC"
Veille (Mode éclairage seulement)	"STANDBY"



Cet appareil s'éteint complètement après que 20 minutes se sont écoulées en mode veille afin de sauvegarder la batterie des véhicules. Le délai jusqu'à ce que l'appareil s'éteigne complètement peut être réglé dans <Minuterie de temporisation de la coupure de l'alimentation> (page 21).

### Volume

#### Augmenter le volume

Appuyez sur la touche [^].

#### Baisser le volume

Appuyez sur la touche [v].

## Atténuateur

Baisser le volume rapidement.

Appuyez sur la touche [ATT].

Chaque fois que l'on appuie sur cette touche, l'Atténuateur est activé ou désactivé.

Lorsqu'il est activé, l'indicateur "ATT" clignote.

## Bruit

Compenser les graves et les aigus lorsque le volume est bas.

Appuyez sur la touche [LOUD] pendant au moins 1 seconde.

Chaque fois que l'on appuie sur la touche pendant au moins 1 seconde, le système Bruit est activé ou désactivé.

Lorsqu'il est activé, l'indicateur "LOUD" est allumé.

## System Q

Vous pouvez rappeler le meilleur réglage de son pré-réglé pour différents types de musique.

### 1 Sélectionnez la source à régler

Appuyez sur la touche [SRC].

### 2 Sélectionnez le type de son

Appuyez sur la touche [Q].

Chaque fois que l'on appuie sur la touche, le réglage du son change.

Réglage du son	Affichage
Flat (Normal)	"FLAT"
Rock	"ROCK"
Top 40	"TOP40"
Pops (Musique pop)	"POPS"

Jazz	"JAZZ"
Easy (Ambiance)	"EASY"



- Chaque valeur de réglage est changée avec le <Réglage des enceintes> (page 8).  
D'abord, sélectionnez le type d'enceinte avec le Réglage des enceintes.
- Lorsque le réglage du System Q est changé, les Graves, Fréquences moyennes et Aigus configurés dans la commande du son remplacent les valeurs du System Q.

## Commande du son

### 1 Sélectionnez la source pour l'ajustement

Appuyez sur la touche [SRC].

### 2 Entrez en mode de commande du son

Appuyez sur la touche [AUD] pendant au moins 1 seconde.

### 3 Sélectionnez l'élément audio pour l'ajustement

Appuyez sur la touche [FM] ou [AM].

Chaque fois que l'on appuie sur la touche, les éléments qui peuvent être ajustés défilent de la manière décrite ci-dessous.

### 4 Ajustez l'élément audio

Appuyez sur la touche [◀◀] ou [▶▶].

Élément d'ajustement	Affichage	Gamme
Niveau des graves	"BAS"	-8 — +8
Niveau des fréquences moyennes	"MID"	-8 — +8
Niveau des aigus	"TRE"	-8 — +8
Balance	"BAL"	Gauche 15 — Droite 15
Balance avant/arrière	"FAD"	Arrière 15 — Avant 15

### 5 Sortez du mode de commande du son

Appuyez sur la touche [AUD].

## Caractéristiques générales

### Réglage des enceintes

Accord fin pour que la valeur du System Q soit optimale en réglant le type d'enceinte.

#### 1 Entrez en Veille

Appuyez sur la touche [SRC].  
Sélectionnez l'affichage "STANDBY".

#### 2 Entrez en mode de réglage des enceintes

Appuyez sur la touche [Q].

#### 3 Sélectionnez le type d'enceinte

Appuyez sur la touche [◀◀] ou [▶▶].  
Chaque fois que l'on appuie sur la touche, le réglage change de la manière suivante.

Type d'enceinte	Affichage
ETEINT	"SP OFF"
Pour enceinte OEM	"SP OEM"
Pour enceinte 6 & 6x9 pouces	"SP 6/6x9"
Pour enceinte 5 & 4 pouces	"SP 5/4"

#### 4 Sortez du mode de réglage des enceintes

Appuyez sur la touche [Q].

### Mode de commutation de l'affichage

Changer les informations affichées.

Appuyez sur la touche [CLK].  
Chaque fois que l'on appuie sur la touche, l'affichage change de la manière suivante.

#### En source tuner

##### Information

Nom du service de programme ou Fréquence  
Horloge

#### En source CD et disque extérieur

##### Information

Information	Affichage
Durée de la plage	
Nom du disque*	"DNPS"
Titre du disque*	"D-TITLE"
Titre de la plage*	"T-TITLE"
Horloge	



\*: Fonction du KDC-4027/KDC-4027V <En mode de commande du disque externe>.

### Façade antivol

Vous pouvez détacher la façade de l'appareil et l'emporter avec vous, ce qui aide à éviter les vols.

#### Retirer la façade

Appuyez sur la touche de détachement.

La façade est déverrouillée et vous pouvez la détacher.



- La façade est une pièce de précision de l'équipement et elle peut être endommagée en cas de chocs ou de secousses. C'est pourquoi, vous devez garder la façade dans sa boîte spéciale lorsqu'elle est détachée.
- N'exposez pas la façade ou sa boîte aux rayons du soleil, à des températures excessives ou à l'humidité. Évitez aussi les endroits trop poussiéreux et où l'appareil risque d'être éclaboussé.

#### Remettre en place la façade

- 1 Alignez les parties saillantes situées sur l'appareil avec les rainures situées sur la façade.

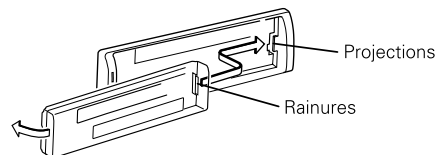



## Fonctions du tuner

### 2 Poussez la façade jusqu'au clic.

La façade est verrouillée en position et vous pouvez alors utiliser l'appareil.

## Sourdine TEL

Le son est automatiquement coupé lorsqu'un appel est reçu.

### Lorsqu'un appel est reçu

"CALL" est affiché.

Le système audio se met en pause.

### Ecouter l'autoradio pendant un appel

Appuyez sur la touche [SRC].

L'affichage "CALL" disparaît et le système audio se remet en marche.

### A la fin de l'appel

Raccrochez le téléphone.

L'affichage "CALL" disparaît et le système audio se remet en marche.

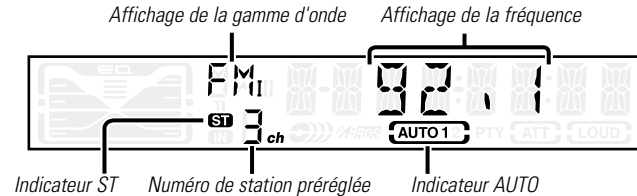
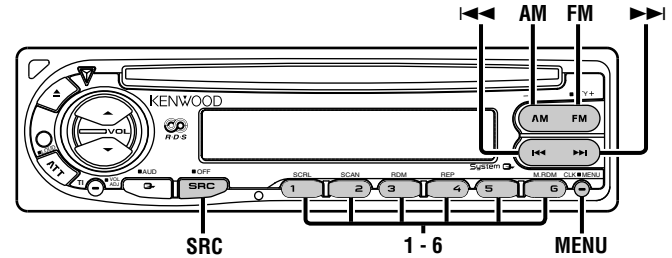

## Fonctions du tuner

### Accord

Sélectionner la station.

#### 1 Sélectionnez la source tuner

Appuyez sur la touche [SRC].  
Sélectionnez l'affichage "TUNER".

#### 2 Sélectionnez la bande

Appuyez sur la touche [FM] ou [AM].  
Chaque fois que l'on appuie sur la touche [FM] la gamme d'onde change parmi FM1, FM2 et FM3.

#### 3 Réglez une bande supérieure ou inférieure

Appuyez sur la touche [◀◀] ou [▶▶].



Pendant la réception de stations stéréo, l'indicateur "ST" est allumé.

### Mémoire de station pré-réglée

Mettre la station en mémoire.

#### 1 Sélectionnez la bande

Appuyez sur la touche [FM] ou [AM].

#### 2 Sélectionnez la fréquence à mettre en mémoire

Appuyez sur la touche [◀◀] ou [▶▶].

#### 3 Mettez en mémoire la fréquence

Appuyez sur la touche [1] — [6] pendant au moins 2 secondes.

Le numéro pré-réglé affiché clignote 1 fois.

Sur chaque bande, 1 station peut être mise en mémoire sur chaque touche [1] — [6].

### Entrée en mémoire automatique

Mettre automatiquement en mémoire les stations dont la réception est bonne.

#### 1 Sélectionnez la bande pour l'entrée en mémoire automatique

Appuyez sur la touche [FM] ou [AM].

#### 2 Entrez en mode menu

Appuyez sur la touche [MENU] pendant au moins 1 seconde.  
"MENU" est affiché.

#### 3 Sélectionnez le mode d'entrée en mémoire automatique

Appuyez sur la touche [FM] ou [AM].  
Sélectionnez l'affichage "A-MEMORY".

#### 4 Ouvrez le mode entrée en mémoire automatique

Appuyez sur la touche [◀◀] ou [▶▶] pendant au moins 2 secondes.

Lorsque 6 stations qui peuvent être captées sont mises en mémoire, le mode entrée en mémoire automatique est fermé.



- Lorsque la <Fonction AF> (page 20) est activée, seules les stations RDS sont mises en mémoire.
- Lorsque l'entrée en mémoire automatique est faite dans la bande FM2, les stations RDS pré-réglées dans la bande FM1 ne sont pas mises en mémoire.  
De même, lorsque cela est fait dans la bande FM3, les stations RDS pré-réglées dans FM1 ou FM2 ne sont pas mises en mémoire.

## Fonctions RDS

### Accord pré-réglé

Rappeler les stations mises en mémoire.

#### 1 Sélectionnez la bande

Appuyez sur la touche [FM] ou [AM].

#### 2 Rappelez la station

Appuyez sur la touche [1] — [6].

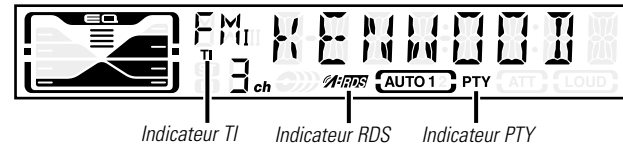
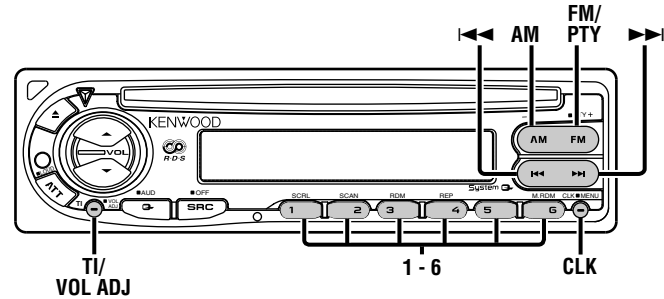

## Fonctions RDS

### Informations routières

Passer automatiquement aux informations routières lorsqu'un bulletin d'informations routières commence même si vous n'êtes pas en train d'écouter la radio.

Appuyez sur la touche [TI].

Chaque fois que l'on appuie sur la touche, la fonction d'informations routières est activée ou désactivée.

Lorsqu'elle est activée, l'indicateur "TI" est allumé.

Lorsqu'une station d'informations routières n'est pas captée, l'indicateur "TI" clignote.

Lorsqu'un bulletin d'informations routières commence, "TRAFFIC" est affiché et l'autoradio bascule sur les informations routières.



Pendant la réception d'une station AM lorsque la fonction d'informations routières est activée, l'autoradio passe à une station FM.

### Capter d'autres stations d'informations routières

Appuyez sur la touche [◀◀] ou [▶▶].



Le passage aux informations routières peut se faire lorsque l'on écoute la radio.

### Pré-régler le volume pour les informations routières

Régler le volume pendant les informations routières.

**1** Captez la station.

**2** Réglez le volume que vous souhaitez.

**3** Pré-réglez le volume

Appuyez sur la touche [VOL ADJ] pendant au moins 2 secondes.

L'affichage du niveau de volume clignote une fois.

### PTY (Type de Programme)

Sélectionner du type de programme et rechercher une station.

#### 1 Entrez en mode PTY

Appuyez sur la touche [PTY] pendant au moins 1 seconde.

Pendant le mode PTY, l'indicateur "PTY" est allumé.



Cette fonction ne peut pas être utilisée pendant un bulletin d'informations routières ou une réception AM.

#### 2 Sélectionnez le type de programme

Appuyez sur la touche [FM] ou [AM].

Chaque fois que l'on appuie sur la touche, le Type de programme change de la manière suivante.

No.	Type de programme	Affichage
1.	Musique	"MUSIC"
2.	Discours	"SPEECH"
3.	Informations	"NEWS"
4.	Affaires courantes	"AFFAIRS"
5.	Informations	"INFO"
6.	Sport	"SPORT"
7.	Education	"EDUCATE"
8.	Théâtre	"DRAMA"
9.	Culture	"CULTURE"
10.	Science	"SCIENCE"
11.	Divers	"VARIED"
12.	Musique Pop	"POP M"
13.	Musique Rock	"ROCK M"
14.	Musique d'ambiance	"EASY M"
15.	Musique classique légère	"LIGHT M"
16.	Musique classique sérieuse	"CLASSICS"
17.	Autre musique	"OTHER M"
18.	Météo	"WEATHER"
19.	Finance	"FINANCE"
20.	Programmes pour enfants	"CHILDREN"

21. Affaires sociales	"SOCIAL"
22. Religion	"RELIGION"
23. Téléphone	"PHONE IN"
24. Voyage	"TRAVEL"
25. Loisirs	"LEISURE"
26. Musique Jazz	"JAZZ"
27. Musique Country	"COUNTRY"
28. Musique Nationale	"NATION M"
29. Chansons populaires	"OLDIES"
30. Musique Folk	"FOLK M"
31. Documentaire	"DOCUMENT"



- Discours et Musique incluent les types de programmes ci-dessous.

Musique : No.12 — 17, 26 — 30

Discours : No.3 — 11, 18 — 25, 31

- Le type de programme peut être mis en mémoire sous les touches [1] — [6] puis rappelé rapidement. Référez-vous à la section <Pré-régler le type de programme> (page 13).
- La langue d'affichage peut être changée. Référez-vous à la section <Changer la langue pour la fonction Type de programme (PTY)> (page 13).

### 3 Recherchez la station du type de programme sélectionné

Appuyez sur la touche [◀◀] ou [▶▶].

Lorsque vous désirez chercher d'autres stations, appuyez sur la touche [◀◀] ou [▶▶] de nouveau.



- Lorsque le type de programme sélectionné n'est pas trouvé, le message "NO PTY" est affiché. Sélectionnez un autre type de programme.

### 4 Sortez du mode PTY

Appuyez sur la touche [PTY] pendant au moins 1 seconde.

## Pré-régler le type de programme

Mette le type de programme dans la mémoire des touches pré-réglées et le rappeler rapidement.

## Pré-régler le type de programme

### 1 Sélectionnez le type de programme à pré-régler

Référez-vous à la section <PTY (Type de Programme)> (page 12).

### 2 Pré-réglez le type de programme

Appuyez sur la touche [1] — [6] pendant au moins 2 secondes.

## Rappeler le type de programme pré-réglé

### 1 Entrez en mode PTY

Référez-vous à la section <PTY (Type de Programme)> (page 12).

### 2 Rappelez le type de programme

Appuyez sur la touche [1] — [6].

## Changer la langue pour la fonction Type de programme (PTY)

électionner la langue d'affichage du type de programme.

### 1 Entrez en mode PTY

Référez-vous à la section <PTY (Type de Programme)> (page 12).

### 2 Entrez en mode de changement de langue

Appuyez sur la touche [CLK].

### 3 Sélectionnez la langue

Appuyez sur la touche [1] — [3].

Touche	Langue
[1]	Anglais
[2]	Français
[3]	Allemand

### 4 Sortez du mode de changement de langue

Appuyez sur la touche [CLK].

## Fonctions de contrôle de CD/disque externe

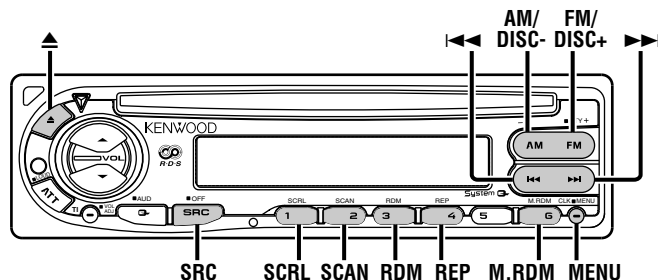

### Lire un CD

#### Lorsqu'il y a un CD

Appuyez sur la touche [SRC].  
Sélectionnez l'affichage "CD".

 Lorsqu'un CD est présent dans l'appareil, l'indicateur "IN" est allumé.

#### Ejectez le CD

Appuyez sur la touche [▲].

 Les CD de 3 pouces (8cm) ne peuvent pas être lus. Utiliser un adaptateur et les insérer dans cet appareil pourrait causer des dégâts.

Fonction du KDC-4027/KDC-4027V



### Lire un disque extérieur

Lire des disques présents dans le lecteur de disque optionnel connecté à cet appareil.

Appuyez sur la touche [SRC].  
Sélectionnez l'affichage pour le lecteur de disque que vous désirez.

Exemples d'affichage:

Affichage	Lecteur de disque
"CD-2"	Lecteur de CD
"DISC"	Changeur de CD/ Changeur de MD

-  Le disque #10 est affiché comme "0".
-  Les fonctions pouvant être utilisées et les informations affichées peuvent être différentes suivant les lecteurs de disque externes connectés.

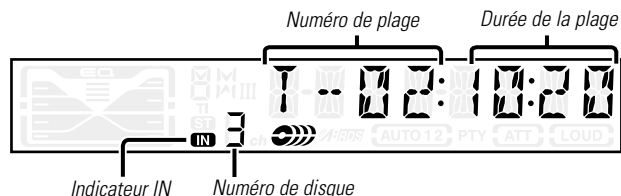

## Avance rapide et retour

### Avance rapide

Maintenez la touche [▶▶] enfoncée.  
Relâchez la touche pour reproduire le disque à partir de ce point.

### Retour

Maintenez la touche [◀◀] enfoncée.  
Relâchez la touche pour reproduire le disque à partir de ce point.

## Recherche de plages

Sélectionner la chanson que vous souhaitez entendre.  
Appuyez sur la touche [◀◀] ou [▶▶].

*Fonction du KDC-4027/KDC-4027V*

## Recherche d'album (Fonction du changeur de disques)

Sélectionner le disque que vous souhaitez entendre.  
Appuyez sur la touche [DISC-] ou [DISC+].

## Répétition de plage/album

Réécouter la chanson / le disque que vous êtes en train d'écouter.

Appuyez sur la touche [REP].  
Chaque fois que l'on appuie sur le bouton, la fonction Répétition de la lecture change de la manière suivante.

## Répétition de la lecture

## Affichage

Répétition de la plage	"REP ON"/"TREP ON"
Répétition de l'album (Fonction du changeur de disque)	"DREP ON"
Désactivé	"REP OFF"

## Balayage des plages

Écouter le début de chaque chanson du disque que vous écoutez et rechercher la chanson que vous souhaitez écouter.

### 1 Commencez le balayage des plages

Appuyez sur la touche [SCAN].  
"SCAN ON"/"TSCN ON" est affiché.

### 2 Relâchez la touche lorsque vous entendez la chanson que vous souhaitez écouter

Appuyez sur la touche [SCAN].

## Lecture aléatoire

Écouter toutes les chansons du disque dans un ordre aléatoire.

### Appuyez sur la touche [RDM].

Chaque fois que l'on appuie sur la touche, la lecture aléatoire est activée ou désactivée.  
Lorsqu'elle est activée, "RDM ON" est affiché.



Lorsque l'on appuie sur la touche [▶▶], la chanson suivante sélectionnée commence.

## Fonctions de contrôle de CD/disque externe

Fonction du KDC-4027/KDC-4027V

### Lecture aléatoire du chargeur (Fonction du changeur de disque)

Ecoutez les chansons de tous les disques présents dans le changeur de disque dans un ordre aléatoire.

Appuyez sur la touche [M.RDM].

Chaque fois que l'on appuie sur la touche, la lecture aléatoire du chargeur est activée ou désactivée.

Lorsqu'elle est activée, "MRDM ON" est affiché.



Lorsque l'on appuie sur la touche [▶▶], la chanson suivante sélectionnée commence.

Fonction du KDC-4027/KDC-4027V

### Nomination de disque (DNPS) (Fonction du changeur de disque)

Attribuer un titre à un CD.

#### 1 Ecoutez le disque auquel vous souhaitez attribuer un nom



On ne peut pas attribuer un titre à un MD.

#### 2 Entrez en mode menu

Appuyez sur la touche [MENU] pendant au moins 1 seconde. "MENU" est affiché.

#### 3 Sélectionnez le mode de définition de nom

Appuyez sur la touche [FM] ou [AM].  
Sélectionnez l'affichage "NAME SET".

#### 4 Entrez en mode de définition de nom

Appuyez sur la touche [◀◀] ou [▶▶] pendant au moins 2 secondes.

#### 5 Mettez le curseur en position de saisie de caractère

Appuyez sur la touche [◀◀] ou [▶▶].

#### 6 Sélectionnez les caractères

Appuyez sur la touche [FM] ou [AM].

#### 7 Répétez les étapes 5 à 6 et attribuez un nom.

#### 8 Sortez du mode menu

Appuyez sur la touche [MENU].



- Lorsque l'opération est interrompue pendant 10 secondes, le nom alors présent est enregistré et le mode de définition de nom est fermé.
- Supports auxquels vous pouvez attribuer des noms.
  - Changeur/Lecteur de CD externe: Cela varie en fonction du changeur/lecteur de CD. Référez-vous au manuel du changeur/lecteur de CD.
- Le nom du CD peut être changé en suivant la même procédure que pour le nommer.

Fonction du KDC-4027/KDC-4027V

### Défilement du Texte/Titre

Faire défiler le texte du CD affiché ou le titre du MD.

Appuyez sur la touche [SCRL].



## A propos du menu

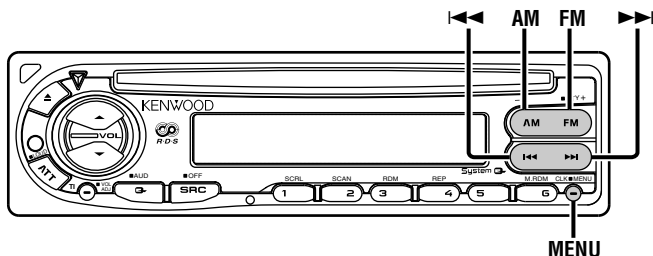

## A propos du menu

Activer en cours de fonctionnement des fonctions de signaux sonores etc..

La méthode de base d'utilisation du système du menu est expliquée ici. Les références pour les éléments du menu et leur réglage se trouve après l'explication de cette opération.

### 1 Entrez en mode menu

Appuyez sur la touche [MENU] pendant au moins 1 seconde. "MENU" est affiché.

### 2 Sélectionnez l'élément du menu

Appuyez sur la touche [FM] ou [AM].

Exemple: Lorsque vous voulez activer le signal sonore, sélectionnez l'affichage "BEEP".

### 3 Réglez l'élément du menu

Appuyez sur la touche [◀◀] ou [▶▶].

Exemple: Lorsque "BEEP" est sélectionné, chaque fois que l'on appuie sur la touche, on commute sur "BEEP ON" ou "BEEP OFF". Sélectionnez l'un d'eux comme réglage.

Vous pouvez continuer en retournant à l'étape 2 et en réglant d'autres éléments.

### 4 Sortez du mode menu

Appuyez sur la touche [MENU].



Lorsque d'autres éléments pour lesquels la méthode de fonctionnement normale ci-dessus est applicable sont affichés, on entre ensuite dans le graphique de réglage. (Normalement les réglages au sommet du graphique sont les réglages d'origine.) De plus, l'explication des éléments pour lesquels la méthode n'est pas applicable <Ajustement manuel de l'horloge>etc.) sont exposés étape par étape.

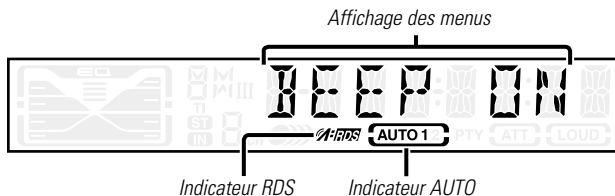

## A propos du menu

### Tonalité capteur tactile

Activer/Désactiver le signal sonore de contrôle d'opération (bip).

Affichage	Réglage
"BEEP ON"	Le bip est entendu
"BEEP OFF"	Le bip est annulé.

### Ajustement manuel de l'horloge

 Ce réglage peut être fait lorsque la fonction <Synchronisation de l'horloge> (page 18) est désactivée.

#### 1 Sélectionnez le mode d'ajustement de l'horloge

Appuyez sur la touche [FM] ou [AM].

Sélectionnez l'affichage "CLK ADJ".

#### 2 Entrez en mode d'ajustement de l'horloge

Appuyez sur la touche [◀◀] ou [▶▶] pendant au moins 2 secondes.

L'affichage de l'horloge clignote.

#### 3 Réglez les heures

Appuyez sur la touche [FM] ou [AM].

#### Réglez les minutes

Appuyez sur la touche [◀◀] ou [▶▶].

#### 4 Sortez du mode d'ajustement de l'horloge

Appuyez sur la touche [MENU].

### Synchronisation de l'horloge

Synchroniser les données temps de la station RDS avec l'horloge de cet appareil.

Affichage	Réglage
"SYNC ON"	Synchronise l'heure.
"SYNC OFF"	Réglez l'heure manuellement.

 Il faut 3 ou 4 minutes pour synchroniser l'horloge.

### DSI (Disabled System Indicator)

Un indicateur rouge clignotera sur l'appareil après que la façade aura été enlevée, pour mettre en garde les éventuels voleurs.

Affichage	Réglage
"DSI ON"	La LED clignote.
"DSI OFF"	LED éteinte.

*Fonction du KDC-4027/KDC-4027V*

### Eclairage sélectionnable

Sélectionner la couleur verte ou rouge pour l'éclairage de la touche.

Affichage	Réglage
"COL GRN"	La couleur de l'éclairage est verte.
"COL RED"	La couleur de l'éclairage est rouge.

## Bulletin d'informations avec définition du temps d'écoute

Il y a basculement automatique lorsqu'un bulletin d'informations commence même si l'on écoute pas la radio. De plus, on peut également définir le délai pendant lequel l'écoute ne peut pas être interrompue.

### Affichage et réglage

"NEWS OFF"

"NEWS 00M"

⋮

"NEWS 90M"

Lorsque "NEWS 00M" — "NEWS 90M" est sélectionné, la fonction d'interruption du bulletin d'informations est activée

Lorsqu'elle est activée, l'indicateur "NEWS" est allumé.

Lorsqu'un bulletin d'informations commence, "NEWS" est affiché et on passe au bulletin d'information.



- Si vous choisissez le réglage "20M" aucun autre bulletin d'information ne sera reçu avant 20 minutes après le premier bulletin d'information.
- Le volume pour les bulletins d'information est le même que celui défini pour les informations routières (page 12).
- Cette fonction n'est disponible que si la station souhaitée envoie un code PTY pour le bulletin d'information ou appartient à un réseau <Enhanced Other Network> envoyant un code PTY pour le bulletin d'information.
- Lorsque la fonction d'interruption du bulletin d'informations est activée, l'appareil bascule sur une station FM.

## Recherche locale <En mode Tuner>

Seules les stations dont la réception est bonne sont recherchées en mode d'accord automatique.

Affichage	Réglage
"LO.S OFF"	La fonction de recherche locale est désactivée.
"LO.S ON"	La fonction de recherche locale est activée.

## Mode d'accord <En mode Tuner>

Définit le mode d'accord.

Mode d'accord	Affichage	Fonction
Recherche automatique	"AUTO 1"	Recherche automatique d'une station
Recherche de station pré-réglée	"AUTO 2"	Recherche dans l'ordre des stations présentes dans la mémoire de pré-réglage
Manuel	"MANUAL"	Contrôle de l'accord manuel normal

## Entrée en mémoire automatique <En mode Tuner>

Pour connaître la méthode de fonctionnement, référez-vous à la section <Entrée en mémoire automatique> (page 10).

## A propos du menu

### AF (Fréquence alternative)

Quand la réception est mauvaise, cette fonction commute automatiquement sur une autre fréquence du même programme avec une meilleure réception dans le même réseau RDS.

Affichage	Réglage
"AF ON"	La fonction AF est activée.
"AF OFF"	La fonction AF est désactivée.

Lorsque la fonction AF est activée, l'indicateur "RDS" est allumé.



Quand aucune autre station avec un fort signal de réception n'est disponible pour le même programme dans le réseau RDS, il se peut que vous entendiez l'émission par intermittence. Dans ce cas, mettez hors service la fonction AF.

### Restriction de la région RDS (Fonction de restriction régionale)

Vous pouvez choisir de restreindre ou non les canaux RDS reçus avec la fonction AF pour un réseau particulier, pour une région particulière.

Affichage	Réglage
"REG ON"	La fonction de restriction de la région est activée.
"REG OFF"	La fonction de restriction de la région est désactivée.



Parfois, les stations du même réseau diffusent des programmes différents ou utilisent des noms de programme différents.

### Recherche automatique TP

Quand la fonction TI est en service et que la réception devient mauvaise lors de l'écoute d'une station diffusant des informations routières, une autre station diffusant des informations routières avec une meilleure réception est recherchée automatiquement.

Affichage	Réglage
"ATPS ON"	La fonction recherche automatique TP est activée.
"ATPS OFF"	La fonction recherche automatique TP est désactivée.

### Réception monaurale <En réception FM>

On peut réduire les parasites lorsqu'une émission stéréo est captée en mode monaural.

Affichage	Réglage
"MONO OFF"	La réception monaurale est désactivée.
"MONO ON"	La réception monaurale est activée.

### Défilement du texte <En mode de commande du disque externe>

Régler le défilement du texte affiché.

Affichage	Réglage
"SCL MANU"	Ne défile pas.
"SCL AUTO"	Défile lorsque l'affichage change.



Le texte qui défile est indiqué ci-dessous.

- Texte CD
- Titre du MD

### Nomination de disque <En mode de commande du disque externe>



Pour connaître la méthode de réglage, référez-vous à la section <Nomination de disque> (page 16).

### Minuterie de temporisation de la coupure de l'alimentation

Régler le minuteur pour que l'appareil soit éteint automatiquement lorsqu'il reste longtemps en veille. L'utilisation de ce réglage peut permettre d'économiser la batterie du véhicule.

Affichage	Réglage
"OFF -- --"	La fonction de temporisation de la coupure de l'alimentation est désactivée.
"OFF 20M"	Coupe l'alimentation au bout de 20 minutes. (Réglage d'origine)
"OFF 40M"	Coupe l'alimentation au bout de 40 minutes.
"OFF 60M"	Coupe l'alimentation au bout de 60 minutes.

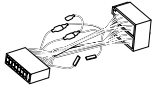
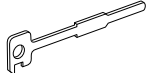
## Accessoires

	Vue externe	Nombre d'éléments
①		.....1
②		.....2
③		.....1



L'utilisation d'accessoires autres que les accessoires fournis pourrait endommager l'appareil. Assurez-vous d'utiliser les accessoires fournis, indiqués ci-dessus.

### ⚠ ATTENTION

- Si votre véhicule n'est pas prévu pour ce type de connection, consultez votre revendeur KENWOOD.
- Utilisez uniquement des adaptateurs de conversion d'antenne (ISO-JASO) quand le cordon d'antenne a un fiche ISO.
- Assurez-vous que toutes les connexions de câble sont faites correctement en insérant les fiches jusqu'à ce qu'elles soient verrouillées.
- Si l'allumage de votre véhicule n'a pas de position ACC, ou si le câble d'allumage est connecté à une source d'alimentation à tension constante comme un câble de batterie, l'alimentation de l'appareil ne sera pas relié à l'allumage (c. à d., il ne se mettra pas sous et hors tension en même temps que l'allumage). Si vous souhaitez connecter l'alimentation de l'appareil avec l'allumage, connectez le câble d'allumage à une source d'alimentation qui peut être mise sous et hors tension avec la clef de contact.
- Si un fusible grille, assurez-vous d'abord que les câbles n'ont pas causé de court-circuit puis remplacez le vieux fusible par un nouveau de même valeur.
- Isolez les câbles non-connectés avec un ruban vinyle ou autre matériel similaire. Pour éviter, les courts-circuits, ne retirez pas non plus les capuchons à l'extrémité des câbles non-connectés ou des prises.
- Connectez séparément chaque câble d'enceinte à la prise correspondante. L'appareil peut être endommagé si le câble négatif ⊖ pour une des enceintes ou le câble de masse entre en contact avec une partie métallique du véhicule.
- Après avoir installé l'appareil, vérifiez si les lampes de frein, les indicateurs, les clignotants, etc de la voiture fonctionnent correctement.
- Si la console a un couvercle, assurez-vous d'installer l'appareil de façon à ce que la façade ne frappe pas le couvercle lors de la fermeture ou de l'ouverture.
- Monter l'unité de façon à ce que l'angle de montage soit de 30° ou moins.

## Procédure d'installation

1. Pour éviter les courts-circuits, retirez la clef de contact et déconnectez la borne ⊖ de la batterie.
2. Effectuez les connexions d'entrée et sortie correctement pour chaque appareil.
3. Connectez le câble au faisceau de fils.
4. Prenez le connecteur B sur le faisceau de fils et connectez-le au connecteur haut-parleur de votre véhicule.
5. Prenez le connecteur A sur le faisceau de fils et connectez-le au connecteur d'alimentation externe de votre véhicule.
6. Connectez le connecteur du faisceau à l'appareil.
7. Installez l'appareil dans votre voiture.
8. Reconnectez la borne ⊖ de la batterie.
9. Appuyez sur la touche de réinitialisation.

## Connexion des câbles sur les prises

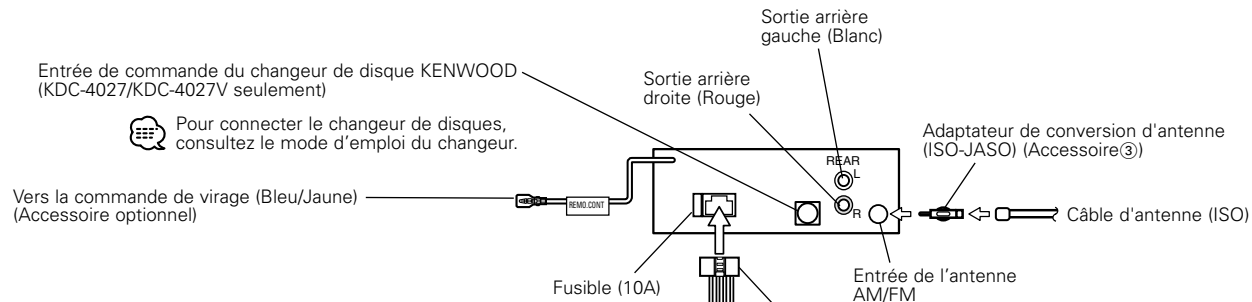

### Guide des connecteurs

Numéros de broche pour connecteurs ISO	Couleur du câble	Fonctions
<b>Connecteur d'alimentation externe</b>		
A-4	Jaune	Batterie
A-5	Bleu/Blanc	Commande d'alimentation
A-7	Rouge	Allumage (ACC)
A-8	Noir	Connexion de la terre (masse)
<b>Connecteur de haut-parleurs</b>		
B-1	Violet	Arrière droit(+)
B-2	Violet/Noir	Arrière droit (-)
B-3	Gris	Avant droit (+)
B-4	Gris/Noir	Avant droit (-)
B-5	Blanc	Avant gauche (+)
B-6	Blanc/Noir	Avant gauche (-)
B-7	Vert	Arrière gauche (+)
B-8	Vert/Noir	Arrière gauche (-)

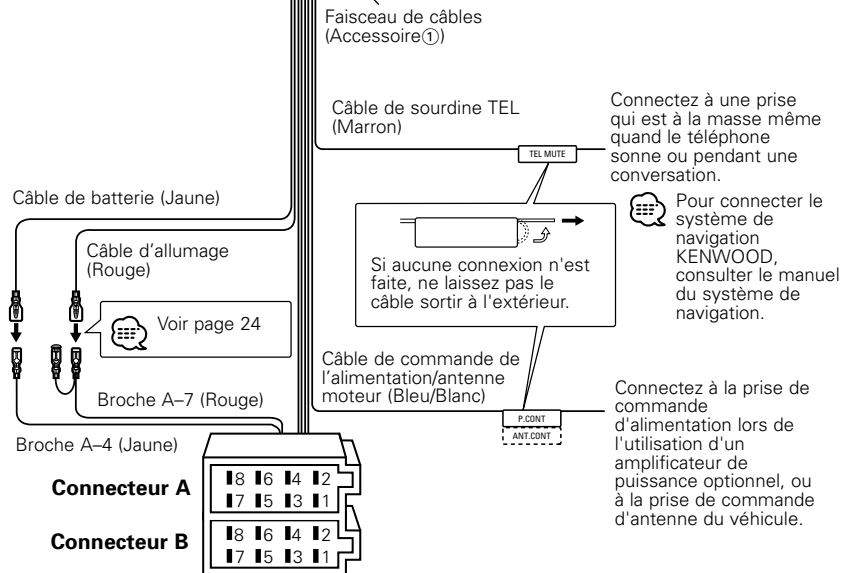

## Connexion des cables sur les prises

### ⚠️ **AVERTISSEMENT** Connexion du connecteur ISO (voir p.23)

La disposition des broches pour les connecteurs ISO dépend du type de votre véhicule. Assurez de réaliser les connexions correctes pour éviter d'endommager l'appareil.

La connexion par défaut du harnais de câbles est décrite dans la section [1] ci-dessous. Si les broches du connecteur ISO sont réglées comme décrit dans la section [2] ou [3], réalisez les connexions comme indiqué dans l'illustration.

Veuillez vous assurer de reconnecter les câbles comme montré [2] ci-dessous pour installer cette unité aux véhicules **Volkswagen** etc.

- [1] (Réglage par défaut) La broche A-7 (rouge) du connecteur ISO du véhicule est associée à l'allumage, et la broche A-4 (jaune) est connectée à l'alimentation constante.

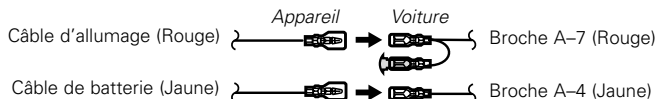

- [2] La broche A-7 (rouge) du connecteur ISO du véhicule est connectée à l'alimentation constante et la broche A-4 (jaune) est associée à l'allumage.

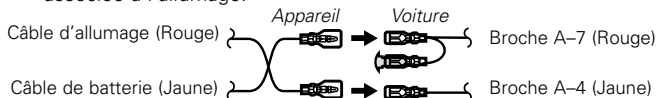

- [3] La broche A-4 (jaune) du connecteur ISO du véhicule n'est connectée à rien, tandis que la broche A-7 (rouge) est connectée à l'alimentation constante (ou bien, les deux broches A-7 (rouge) et A-4 (jaune) sont connectées à l'alimentation constante).

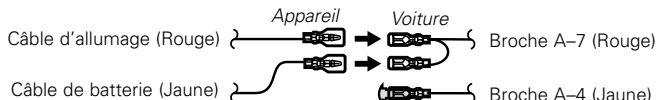

☰ Quand la connexion est faite comme dans [3] ci-dessus, l'alimentation de l'appareil ne sera pas associée à la clef de contact de l'appareil. Pour cette raison, assurez-vous toujours de mettre l'appareil hors tension quand vous coupez le contact.

Pour associer l'alimentation de l'appareil à l'allumage, connectez le câble d'allumage (ACC...rouge) à une source d'alimentation qui peut être mise sous et hors tension avec la clef de contact.

## Installation

### ■ Installation

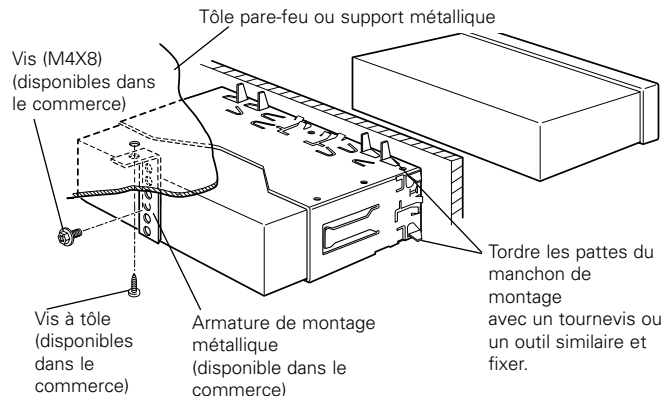

☰ Assurez-vous que l'appareil est solidement installé. Si l'appareil est instable, il risque de mal fonctionner (ex. le son risque de sauter).



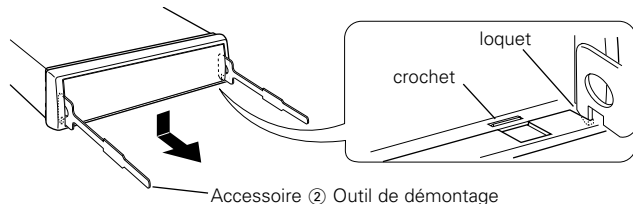

## ■ Retrait du cadre en caoutchouc dur

- 1 Engagez les loquets sur l'outil de démontage et enlevez les deux crochets inférieurs.  
Baissez le cadre et tirez-le vers l'avant comme montré sur l'illustration.

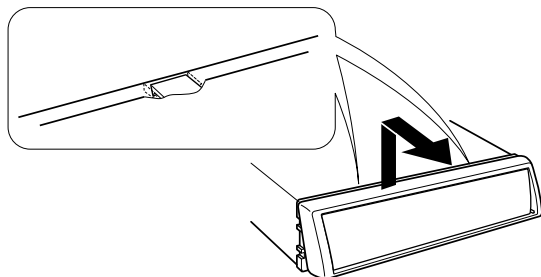

- 2 Quand la partie inférieure est retirée, retirez les deux crochets supérieurs.



 Le cadre peut être retiré à partir de la partie supérieure de la même façon.

## ■ Retrait de l'appareil

- 1 Référez vous à la section "Retrait du cadre en caoutchouc dur" puis retirez le cadre en caoutchouc dur.
- 2 Retirez la vis (M4 x 8 mm) sur le panneau arrière.
- 3 Insérez les deux outils de démontage profondément dans les fentes de chaque côté, comme montré.

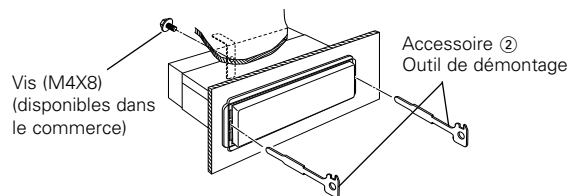

- 4 Baissez les outils de démontage vers le bas et tirez l'appareil à moitié en faisant pression vers l'intérieur.

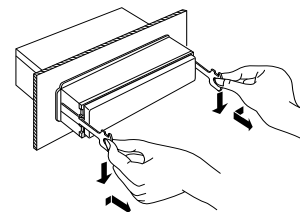

 Faites attention de ne pas vous blesser avec le loquet de l'outil de démontage.

- 5 Sortez l'appareil entièrement avec les mains, en faisant attention de ne pas le faire tomber.

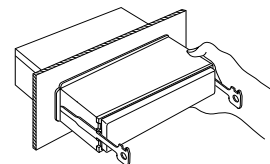

## Guide de dépannage

**Ce qui peut apparaître comme un mauvais fonctionnement de votre appareil n'est peut être que le résultat d'une mauvaise opération ou d'une mauvaise connexion. Avant d'appeler un centre de service, vérifiez d'abord dans le tableau suivant les problèmes possibles.**

### Général

#### ? L'appareil ne se met pas sous tension.

- ✓ Le fusible a grillé.
  - ☞ Après avoir vérifié qu'il n'y a pas de court-circuits dans les câbles, remplacez le fusible par un de la même valeur.
- ✓ Pas de position ACC sur l'allumage du véhicule.
  - ☞ Connectez le même câble à l'allumage comme câble de batterie.

#### ? Rien ne se passe quand les touches sont pressées.

- ✓ Le microprocesseur dans l'appareil ne fonctionne pas correctement.
  - ☞ Appuyez sur la touche de réinitialisation sur l'appareil.(page 4).

#### ? Impossible de commuter sur une source.

- ✓ Il n'y a pas de CD dans le lecteur.
  - ☞ Effectuez les réglage pour le média que vous souhaitez écouter. S'il n'y a aucun média dans cet appareil, il est impossible de commuter les sources.

#### ? La mémoire est effacée quand le contact est mis.

- ✓ Le câble de batterie n'a pas été connecté correctement.
  - ☞ Connectez le câble correctement en vous référant à la section <Connexion des câbles sur les prises> (page 23).
- ✓ Les câble de batterie et d'allumage ne sont pas connectés correctement.
  - ☞ Connectez le câble correctement en vous référant à la section <Connexion des câbles sur les prises> (page 23).

#### ? La fonction de sourdine TEL ne fonctionne pas.

- ✓ Le câble de sourdine TEL n'est pas connecté correctement.
  - ☞ Connectez le câble correctement en vous référant à la section <Connexion des câbles sur les prises> (page 23).

#### ? La fonction de sourdine TEL se met en service même si le câble de sourdine TEL n'est pas connecté.

- ✓ Le câble de sourdine TEL touche une partie métallique de la voiture.
  - ☞ Eloignez le câble de sourdine TEL des parties métalliques de la voiture.

#### ? Même si la force est activée, les sons de haute fréquence ne seront pas compensés.

- ✓ La source de tuner est sélectionnée.
  - ☞ Les sons de haute fréquence ne seront pas compensés lorsque la source est le tuner.

#### ? Aucun son ne peut être entendu, ou le volume est faible.

- ✓ Les réglages du fader ou de l'équilibre sont réglés complètement d'un côté.
  - ☞ Centrer les réglages du fader et de la balance.
- ✓ Les câbles d'entrée/sortie ou le faisceau de câbles sont connectés incorrectement.
  - ☞ Reconnectez les câbles d'entrée/sortie et/ou le faisceau de câbles correctement. Voir la section sur la <Connexion des câbles sur les prises> (page 23).

#### ? Le son est de mauvaise qualité ou déformé.

- ✓ Un câble de haut-parleur a peut être été pincé par une vis dans la voiture.
  - ☞ Vérifiez la connexion des haut-parleurs.
- ✓ Les enceintes ne sont pas connectées correctement.
  - ☞ Reconnectez les câbles de haut-parleurs de manière que chaque prise de sortie soit connectée à un haut-parleur différent.

#### ? La tonalité de touche ne s'entend pas.

- ✓ La sortie de préampli sans fading est en cours d'utilisation.
  - ☞ La tonalité de touche ne peut être émise par le jack de préampli.

#### ? Bien que la fonction de synchronisation d'horloge soit activée, celle-ci ne peut être réglée.

- ✓ La station RDS reçue n'envoie pas de données d'heure.
  - ☞ Syntonisez l'appareil sur une autre station RDS.

### Source tuner

#### ? La réception radio est mauvaise.

- ✓ L'antenne de la voiture n'est pas sortie.
  - ☞ Sortez l'antenne complètement.
- ✓ Le câble de commande de l'antenne n'est pas connecté.
  - ☞ Connectez le câble correctement en vous référant à la section <Connexion des câbles sur les prises> (page 23).

? **Le volume sonore n'est pas celui réglé pour l'information de circulation routière.**

- ✓ Le volume sonore réglé est inférieur au son du tuner.
  - ☞ Si le volume du tuner est plus élevé que le volume réglé, le volume sonore du tuner sera utilisé.

**En source disque**

? **"AUX" s'affiche sans réaliser le mode de commande de disque extérieur.**

- ✓ Un changeur de disque non reconnu est connecté.
  - ☞ Utilisez le changeur de disque mentionné dans la rubrique INFORMATION IMPORTANTE de la section <Précautions de sécurité> (page 3).

? **Le disque spécifié n'est pas reproduit mais un autre est reproduit à sa place.**

- ✓ Le disque spécifié est très sale.
  - ☞ Nettoyez le CD.
- ✓ Le CD est à l'envers.
  - ☞ Insérez un CD avec la face imprimée dirigée vers le haut.
- ✓ Le disque a été inséré dans une autre fente que celle spécifiée.
  - ☞ Ejectez le magasin et vérifiez le numéro du disque spécifié.
- ✓ Le disque est très rayé.
  - ☞ Essayez un autre disque.

? **La plage spécifiée n'est pas reproduite.**

- ✓ La lecture aléatoire ou la lecture aléatoire de magasin a été choisie.
  - ☞ Mettez hors service la lecture aléatoire ou la lecture aléatoire de magasin.

? **La répétition d'une plage ou d'un disque, le balayage d'une plage, la lecture aléatoire et la lecture aléatoire du chargeur de disques commencent d'eux-mêmes.**

- ✓ Le réglage n'est pas annulé.
  - ☞ Les réglages pour ces fonctions restent activés tant qu'ils ne sont pas désactivés ou que le disque n'est pas éjecté, même si l'appareil est éteint ou que la source d'alimentation électrique est changée.

? **Ne peut lire de CD-R ou de CD-RW.**

- ✓ Le processus de finalisation du CD-R/CD-RW n'a pas été effectué.
  - ☞ Effectuez le processus de finalisation avec le graveur de CD.
- ✓ Un changeur de CD incompatible est utilisé pour lire le CD-R/CD-RW.
  - ☞ Utilisez un changeur de CD compatible CD-R/CD-RW pour effectuer la lecture.

? **Le CD est éjecté aussitôt après être introduit.**

- ✓ Le CD est à l'envers.
  - ☞ Insérez le CD avec la partie imprimée dirigée vers le haut.
- ✓ Le CD est très sale.
  - ☞ Nettoyez le CD en vous référant à la section <Nettoyage de CD> (page 5)

? **Impossible de retirer le disque.**

- ✓ La cause en est que plus de 10 minutes se sont écoulées depuis que le commutateur ACC du véhicule a été coupé.
  - ☞ Le disque ne peut être retiré que dans les 10 minutes suivant la mise hors tension du commutateur ACC. Si plus de 10 minutes se sont écoulées, remettez le commutateur ACC sous tension et appuyez sur la touche d'éjection.

? **Le disque ne s'insère pas.**

- ✓ Un disque est déjà chargé.
  - ☞ Pressez la touche [▲] et retirez le disque.

? **La recherche par piste ne peut pas être effectuée.**

- ✓ Pour la première ou la dernière chanson du disque.
  - ☞ La recherche par piste ne peut jamais être effectuée, sur aucun disque, vers l'arrière pour la première chanson ou vers l'avant pour la dernière chanson.

**Dans les situations suivantes, contacter le centre SAV le plus proche :**

- Bien que le changeur de disques soit connecté, la source n'est pas activée et "AUX" s'affiche en mode changeur.
- Bien qu'aucun dispositif (KCA-S210A, CA-C1AX, KDC-CPS89, KDC-CPS87, KDC-CX87, KDC-CPS85, KDC-CX85, KDC-CPS82 ou KDC-CX82) ne soit connecté, l'appareil se commute sur l'entrée auxiliaire lorsque les modes sont commutés.

## Guide de dépannage

### Les messages ci-dessous indiquent l'état de votre système.

- EJECT:** Aucun magasin à disque n'a été inséré dans le changeur. Le magasin à disque n'est pas complètement inséré.  
 ⇨ Insérez le magasin à disques correctement. Absence de CD dans l'unité.  
 ⇨ Insérer le CD.
- NO DISC:** Aucun disque n'a été inséré dans le magasin à disque.  
 ⇨ Insérez un disque dans le magasin à disques.
- E-04:** Aucun disque n'a été inséré dans le magasin à disque.  
 ⇨ Insérez un disque dans le magasin à disques. Le CD est très sale. Le CD est à l'envers. Le CD est très rayé.  
 ⇨ Nettoyez le CD et insérez-le correctement.
- BLANK:** Rien n'a été enregistré sur le MD.
- NO TRACK:** Aucune plage n'est enregistrée sur le MD bien qu'il y ait un titre.
- NO PANEL:** La façade de l'unité esclave connectée à cet appareil a été enlevée.  
 ⇨ La remplacer.
- E-77:** L'appareil fonctionne mal pour certaines raisons.  
 ⇨ Appuyez sur la touche de réinitialisation sur l'appareil. Si le code "E-77" ne disparaît pas, consultez la station technique la plus proche.
- E-99:** Il y a une anomalie dans le magasin de disque. Ou l'unité fonctionne mal pour une raison quelconque.  
 ⇨ Vérifier le magasin de disque. Et appuyer ensuite sur la touche de initialisation de l'unité. Si le code "E-99" ne disparaît pas, consultez la station technique la plus proche.

- HOLD:** Le circuit de protection de l'appareil se met en service quand la température à l'intérieur du changeur de disques automatique dépasse 60°C (140°F), arrêtant toutes les opérations.  
 ⇨ Refroidir l'appareil en ouvrant les fenêtres ou en mettant en service l'air conditionné. Quand la température descend au dessous de 60°C (140°F), la lecture du disque reprend de nouveau.
- NO NAME:** Il y a eu tentative d'afficher DNPS en cours de lecture de CD, mais il n'y avait pas de nom de disque pré-réglé.
- NO TITLE:** Il y a eu tentative d'afficher le titre de la plage ou du disque en cours de lecture de MD, mais le MD n'a pas de titre.
- NO TEXT:** Il y a eu tentative d'afficher le texte de piste ou de disque en cours de lecture de CD, mais le CD n'a pas de texte.
- LOAD:** Les disques sont été échangés dans le changeur de disque.
- NO ACCES:** Après avoir été placés dans le changeur de disque, le DNPP a été effectué sans avoir été joué au moins une fois.  
 (Fonction de commande à distance)
- IN (clignote):** Le lecteur CD ne marche pas correctement.  
 ⇨ Réinsérez le CD. si le CD ne peut pas être ejecté ou si l'affichage continue à clignoter même si le CD a été correctement remis en place, veuillez couper le courant et consulter votre centre de service après-vente le plus proche.

## Spécifications

Les spécifications sont sujettes à changements sans notification.

### Section tuner FM

Plage de fréquence (espacement de 50 kHz)	87,5 MHz – 108,0 MHz
Sensibilité utilisable (S/N = 26dB)	0,7 $\mu$ V/75 $\Omega$
Sensibilité silencieuse (S/N = 46dB)	1,6 $\mu$ V/75 $\Omega$
Réponse en fréquence ( $\pm 3$ dB)	30 Hz – 15 kHz
Taux de Signal/Bruit (MONO)	65 dB
Sélectivité (DIN) ( $\pm 400$ kHz)	$\geq 80$ dB
Séparation stéréo (1 kHz)	35 dB

### Section tuner MW

Plage de fréquence (espacement de 9 kHz)	531 kHz – 1611 kHz
Sensibilité utilisable (S/N = 20dB)	25 $\mu$ V

### Section tuner LW

Plage de fréquence	153 kHz – 281 kHz
Sensibilité utilisable (S/N = 20dB)	45 $\mu$ V

### Section Disque Compact

Diodes laser	GaAlAs
Filtre numérique (A/N)	8 fois suréchantillonnage
Convertisseur A/N	1 Bit
Vitesse de l'axe	500 – 200 rpm (CLV)
Pleurage et scintillement	Non mesurables
Réponse en fréquence ( $\pm 1$ dB)	10 Hz – 20 kHz
Distorsion harmonique totale (1 kHz)	0,01 %
Taux de Signal/Bruit (1 kHz)	93 dB
Gamme dynamique	93 dB
Séparation de canaux	85 dB

### Section audio

Puissance de sortie maximum	
KDC-4027/4027V	50 W x 4
KDC-3027A/3027G/308A/308G/F327A/F327G	45 W x 4
Puissance de sortie (DIN 45324, +B=14,4V)	
KDC-4027/4027V	30 W x 4
KDC-3027A/3027G/308A/308G/F327A/F327G	28 W x 4
Action en tonalité	
Graves :	100 Hz $\pm 10$ dB
Centrale :	1 kHz $\pm 10$ dB
Aiguës :	10 kHz $\pm 10$ dB
Niveau de préamplification/charge	
(pendant le mode CD)	2000 mV/10 k $\Omega$
Impédance de sortie préamplificateur	$\leq 600 \Omega$

### Général

Tension de fonctionnement (11 – 16V admissible)	14,4 V
Courant absorbé	10 A
Taille d'installation (L x H x P)	182 x 53 x 155 mm
	7-3/16 x 2-1/16 x 6-1/10 pouce
Masse	3,1 lbs (1,4 kg)





KENWOOD