

# KENWOOD

**KDC-4021**  
**KDC-4021V**  
**KDC-3021**  
**KDC-306**  
**KDC-2092R**

AMPLI-TUNER LECTEUR DE CD

**MODE D'EMPLOI**

CD-RECEIVER

**BEDIENUNGSANLEITUNG**

CD RECEIVER

**GEBRUIKSAANWIJZING**

KENWOOD CORPORATION



© B64-2113-00 (EY)

**Table des matières**

<b>Précautions de sécurité.....3</b>	<b>Fonctions de contrôle de CD/disque externe..... 14</b>	Nomination de disque
<b>A propos du RDS .....5</b>	Lire un CD	Minuterie de temporisation de la coupure de l'alimentation
<b>Au sujet des CD .....5</b>	Lire un disque extérieur	<b>Accessoires .....22</b>
<b>Caractéristiques générales .....6</b>	Avance rapide et retour	<b>Procédure d'installation .....22</b>
Alimentation	Recherche de plages	<b>Connexion des câbles sur les prises .....23</b>
Sélectionner la source	Recherche d'album	<b>Installation .....24</b>
Volume	Répétition de plage/album	<b>Guide de dépannage .....26</b>
Atténuateur	Balayage des plages	<b>Spécifications .....29</b>
Bruit	Lecture aléatoire	
System Q	Lecture aléatoire du chargeur	
Commande du son	Nomination de disque (DNPS)	
Réglage des enceintes	Défilement du Texte/Titre	
Mode de commutation de l'affichage	<b>A propos du menu ..... 17</b>	
Façade antivol	A propos du menu	
Sourdine TEL	Tonalité capteur tactile	
<b>Fonctions du tuner.....9</b>	Ajustement manuel de l'horloge	
Accord	Synchronisation de l'horloge	
Mémoire de station pré-réglée	DSI (Disabled System Indicator)	
Entrée en mémoire automatique	Eclairage sélectionnable	
Accord pré-réglé	Bulletin d'informations avec définition du temps d'écoute	
<b>Fonctions RDS ..... 11</b>	Recherche locale	
Informations routières	Mode d'accord	
Pré-régler le volume pour les informations routières	Entrée en mémoire automatique	
PTY (Type de Programme)	AF (Fréquence alternative)	
Pré-régler le type de programme	Restriction de la région RDS (Fonction de restriction régionale)	
Changer la langue pour la fonction Type de programme (PTY)	Recherche automatique TP	
	Réception monaurale	
	Défilement du texte	

## Précautions de sécurité

### ▲AVERTISSEMENT

**Pour éviter toute blessure et/ou incendie, veuillez prendre les précautions suivantes:**

- Insérez l'appareil à fond jusqu'à ce qu'il soit complètement calé. Sinon, il risquerait d'être projeté en cas de collisions ou de cahots.
- Si vous prolongez un câble d'alimentation, de batterie ou de masse, assurez vous d'utiliser un câble pour automobile ou un câble avec une section de 0,75mm<sup>2</sup> (AWG18) afin d'éviter tous risques de détérioration ou d'endommagement du revêtement des câbles.
- Pour éviter les court-circuits, ne jamais mettre ou laisser d'objets métalliques (comme une pièce de monnaie ou un outil en métal) à l'intérieur de l'appareil.
- Si l'appareil commence à émettre de la fumée ou une odeur bizarre, mettez immédiatement l'appareil hors tension et consultez un revendeur Kenwood.
- Faites attention de ne pas vous prendre les doigts entre la façade et l'appareil.
- Faites attention de ne pas laisser tomber l'appareil ou lui faire subir de chocs importants. L'appareil risque de se casser ou de se fêler car il contient des parties en verre.
- Ne touchez pas le cristal liquide si l'affichage LCD était endommagé ou cassé à cause d'un choc. Le cristal liquide peut être dangereux pour votre santé et même mortel. Si le cristal liquide de l'affichage LCD entrait en contact avec votre corps ou un vêtement, lavez-le immédiatement avec du savon.

### ▲ATTENTION

**Pour éviter tout dommage à l'appareil, veuillez prendre les précautions suivantes:**

- Assurez-vous de mettre l'appareil à la masse sur une alimentation négative de 12V CC.
- N'ouvrez pas le couvercle supérieur ou inférieur de l'appareil.
- N'installez pas l'appareil dans un endroit exposé directement à la lumière du soleil, à une chaleur excessive ou à l'humidité. Evitez aussi les endroits trop poussiéreux et où l'appareil risque d'être éclaboussé.
- Ne placez pas la façade amovible ou le boîtier de la façade dans un endroit exposé directement à la lumière du soleil, à une chaleur excessive ou à l'humidité. Evitez aussi les endroits trop poussiéreux et où la façade risque d'être éclaboussée.
- Pour éviter toute détérioration, ne touchez pas les contacts de l'appareil ou de la façade avec les doigts.
- Ne faites pas subir de chocs excessifs à la façade car elle fait partie d'un équipement de précision.
- Lors du remplacement d'un fusible, utilisez seulement un fusible neuf avec la valeur indiquée. L'utilisation d'un fusible d'une valeur différente peut être la cause d'un mauvais fonctionnement de votre appareil.
- Pour éviter les courts-circuits lors du remplacement d'un fusible, déconnectez d'abord le faisceau de câbles.
- Ne placez aucun objet entre la façade et l'appareil.
- Pendant l'installation, n'utilisez aucunes autres vis que celles fournies. L'utilisation de vis incorrectes pourrait endommager l'appareil.

### INFORMATION IMPORTANTE

**Au sujet du changeur de disque à connecter :**

Pour connecter à cet appareil un changeur de disque avec commutateur "O-N", réglez ce dernier sur "N".

Pour connecter à cet appareil un changeur de disque sans commutateur "O-N", il est nécessaire d'utiliser le câble de conversion CA-DS100 et/ou l'adaptateur de commutation KCA-S210A en option.

Le changeur de disques ne fonctionne pas s'il est raccordé sans utiliser ces options.

Si un modèle sans bouton "O-N" est connecté, certaines fonctions et informations non disponibles et ne pouvant pas être affichées sont générées.

Notez qu'aucun des changeurs KDC-C100, KDC-C302, C205, C705 et ceux de marques autres que Kenwood ne peuvent être connectés.

 Vous pouvez endommager à la fois votre appareil et le changeur de CD si vous les connectez incorrectement.

**Ne chargez pas de CD de 8 cm (3 pouces) dans la fenêtre à CD**

Si vous essayez de charger un CD de 8 cm avec son adaptateur dans l'appareil, l'adaptateur peut se séparer du CD et endommager l'appareil.

## Précautions de sécurité

### REMARQUE

- Si vous rencontrez des problèmes pendant l'installation, consultez votre revendeur Kenwood.
- Si l'appareil semble ne pas fonctionner correctement, essayez d'abord d'appuyer sur la touche de réinitialisation. Si cela ne résout pas le problème, consultez votre revendeur Kenwood.
- Appuyez sur la touche de réinitialisation si le changeur CD est commandé en premier et fonctionne incorrectement. Les conditions de fonctionnement originales seront rappelées.

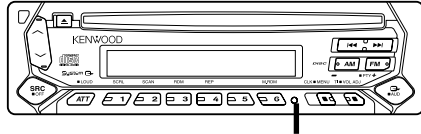

Touche de réinitialisation

- Les caractères de l'affichage LCD peuvent devenir difficiles à lire quand la température est inférieure à 5 °C (41 °F).
- Les illustrations de l'affichage et du panneau apparaissant dans ce manuel sont des exemples utilisés pour expliquer avec plus de clarté comment les commandes sont utilisées. Il est donc possible que les illustrations d'affichage puissent être différentes de ce qui réellement affiché sur l'appareil et aussi que certaines illustrations représentent des choses impossibles à réaliser en cours de fonctionnement.

### Condensation sur la lentille

Juste après avoir mis le chauffage de la voiture par temps froid, de l'humidité risque de se former sur la lentille à l'intérieur du lecteur CD (voile). La reproduction de CD peut être impossible. Dans ce cas, retirez le disque et attendez que l'humidité s'évapore. Si l'appareil ne fonctionne toujours pas normalement après quelques temps, consultez votre revendeur Kenwood.

### Nettoyage des contacts de la façade

Si les contacts de l'appareil ou de la façade deviennent sales, essayez-les avec un tissu sec et doux.

### Nettoyage de l'appareil

Si le panneau avant de cet appareil est taché, essayez-le avec un chiffon sec et doux comme ceux au silicone. Si le panneau avant est très taché, essayez-le avec un chiffon imbibé d'un produit de nettoyage neutre et ensuite essayez toute trace de ce produit.



La pulvérisation directe de produit de nettoyage sur l'appareil risque d'affecter les pièces mécaniques. L'utilisation d'un chiffon rugueux ou d'un liquide volatil tel que solvant ou alcool pour essuyer le panneau avant peut rayer la surface ou effacer des caractères.

### Nettoyage de la fente à CD

De la poussière peut s'accumuler dans la fente à CD, nettoyez-la occasionnellement. Vos CD peuvent être rayés si vous les introduisez dans une fente poussiéreuse.

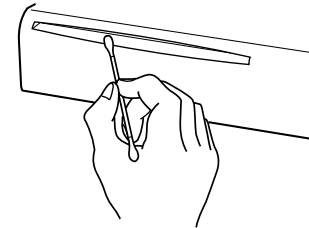

### Marquage des produits utilisant un laser (Sauf pour certaines régions)

**CLASS 1  
LASER PRODUCT**

L'étiquette est attachée au châssis/boîtier de l'appareil et indique que l'appareil utilise des rayons laser de classe 1. Cela signifie que l'appareil utilise des rayons laser d'une classe faible. Il n'y a pas de danger de radiation accidentelle hors de l'appareil.

## A propos du RDS

### RDS (Radio Data System)

Lors de l'écoute d'une station RDS ( c.a.d. d'une station avec une capacité RDS), le nom de la station est affiché vous permettant de savoir quelle station vous êtes en train de recevoir. Les stations RDS (Radio Data System) transmettent aussi des fréquences de données pour la même station. Quand vous effectuez de longs voyages, cette fonction change automatiquement sur la fréquence particulière avec la meilleure réception pour un réseau de stations particulier que vous souhaitez écouter. Les données sont automatiquement mémorisées, vous permettant de changer rapidement sur une autre station RDS, diffusant le même programme avec la meilleure réception. Cela comprend les stations mémorisées dans la mémoire des stations pré-réglées que vous écoutez souvent.

### Enhanced Other Network

Les stations offrant le service <Enhanced Other Network> transmettent aussi des informations sur les autres stations RDS diffusant des informations routières. Quand vous écoutez une station qui ne transmet pas d'informations routières et qu'une autre station RDS commence à diffuser un bulletin d'informations routières, le tuner commute automatiquement sur cette station pendant la durée du bulletin.

### Alarm

Quand une émission d'urgence (annonce de désastres, etc.) est diffusée, toutes les fonctions actuelles sont interrompues pour permettre à l'émission d'urgence d'être reçue.

## Au sujet des CD

### Manipulation des CD

- Ne pas toucher la surface d'enregistrement d'un CD.

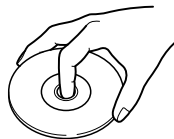

- Les CD-R et CD-RW sont plus fragiles que les CD de musique normaux. Utilisez un CD-R ou un CD-RW après avoir lu les mises en garde sur l'emballage, etc.
- Ne pas coller de ruban adhésif et autre sur les CD. Ne pas non plus utiliser de CD avec du ruban collé dessus.

### Lors de l'utilisation d'un nouveau CD

Si le trou central ou le bord extérieur du CD comporte des bavures, ne l'utiliser qu'après les avoir retiré avec un stylo à bille ou autre.

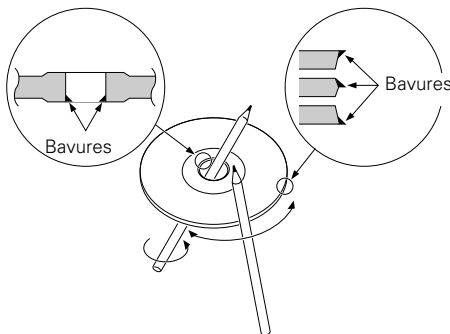

### Accessoires de CD

Ne pas utiliser d'accessoires de type disque CD.

### Nettoyage de CD

Nettoyez un CD en partant du centre vers l'extérieur.

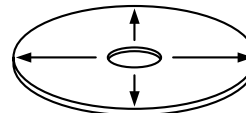

### Retrait des CD

Pour retirer les CD de cet appareil, les extraire à l'horizontale.

### CD qui ne peuvent être utilisés

- Les CD non circulaire ne peuvent être utilisés.
- Les CD comportant des colorations sur la

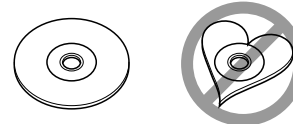

surface d'enregistrement ou sales ne peuvent être utilisés.

- Ne pas utiliser de CD ne comportant la marque  .
- Un CD-R ou CD-RW qui n'a pas été finalisé ne peut être lu. (pour le procédé de finalisation, veuillez consulter votre programme de gravure de CD-R/CD-RW et les instructions du manuel d'utilisation de votre graveur de CD-R/CD-RW).

### Rangement des CD

- Ne pas les placer à la lumière solaire directe (sur le siège ou tableau de bord, etc.) et dans les endroits où la température est élevée.
- Rangez les CD dans leur boîtier.

## Caractéristiques générales

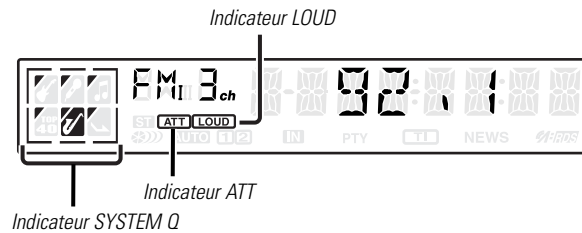
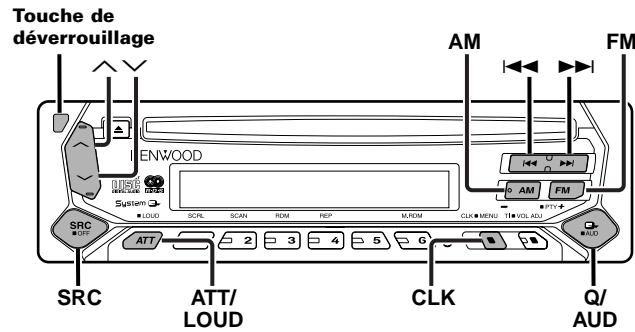

### Alimentation

#### Allumer l'alimentation

Appuyez sur la touche [SRC].

#### Eteindre l'alimentation

Appuyez sur la touche [SRC] pendant au moins 1 seconde.

### Sélectionner la source

Appuyez sur la touche [SRC].

Source requise	Affichage
Tuner	"TUNER"
CD	"CD"
Disque extérieur (Fonction du KDC-4021/KDC-4021V)	"DISC"
Veille (Mode éclairage seulement)	"ALL OFF"

 Cet appareil s'éteint complètement après que 20 minutes se sont écoulées en mode veille afin de sauvegarder la batterie des véhicules. Le délai jusqu'à ce que l'appareil s'éteigne complètement peut être réglé dans <Minuterie de temporisation de la coupure de l'alimentation> (page 21).

### Volume

#### Augmenter le volume

Appuyez sur la touche [^].

#### Baisser le volume

Appuyez sur la touche [v].

## Atténuateur

Baisser le volume rapidement.

Appuyez sur la touche [ATT].

Chaque fois que l'on appuie sur cette touche, l'Atténuateur est activé ou désactivé.

Lorsqu'il est activé, l'indicateur "ATT" clignote.

## Bruit

Compenser les graves et les aigus lorsque le volume est bas.

Appuyez sur la touche [LOUD] pendant au moins 1 seconde.

Chaque fois que l'on appuie sur la touche pendant au moins 1 seconde, le système Bruit est activé ou désactivé.

Lorsqu'il est activé, l'indicateur "LOUD" est allumé.

## System Q

Vous pouvez rappeler le meilleur réglage de son pré-réglé pour différents types de musique.

### 1 Sélectionnez la source à régler

Appuyez sur la touche [SRC].

### 2 Sélectionnez le type de son

Appuyez sur la touche [Q].

Chaque fois que l'on appuie sur la touche, le réglage du son change.

Réglage du son	Affichage
Flat (Normal)	"FLAT"
Rock	"ROCK"
Top 40	"TOP40"
Pops (Musique pop)	"POPS"

Jazz	"JAZZ"
Easy (Ambiance)	"EASY"
Balayage de Flat — Easy	"SCAN"



- Chaque valeur de réglage est changée avec le <Réglage des enceintes> (page 8).  
D'abord, sélectionnez le type d'enceinte avec le Réglage des enceintes.
- Lorsque le réglage du System Q est changé, les Graves, Fréquences moyennes et Aigus configurés dans la commande du son remplacent les valeurs du System Q.

## Commande du son

### 1 Sélectionnez la source pour l'ajustement

Appuyez sur la touche [SRC].

### 2 Entrez en mode de commande du son

Appuyez sur la touche [AUD] pendant au moins 1 seconde.

### 3 Sélectionnez l'élément audio pour l'ajustement

Appuyez sur la touche [FM] ou [AM].

Chaque fois que l'on appuie sur la touche, les éléments qui peuvent être ajustés défilent de la manière décrite ci-dessous.

### 4 Ajustez l'élément audio

Appuyez sur la touche [◀◀] ou [▶▶].

Élément d'ajustement	Affichage	Gamme
Niveau des graves	"BAS"	-8 — +8
Niveau des fréquences moyennes	"MID"	-8 — +8
Niveau des aigus	"TRE"	-8 — +8
Balance	"BAL"	Gauche 15 — Droite 15
Balance avant/arrière	"FAD"	Arrière 15 — Avant 15

### 5 Sortez du mode de commande du son

Appuyez sur la touche [AUD].

## Caractéristiques générales

### Réglage des enceintes

Accord fin pour que la valeur du System Q soit optimale en réglant le type d'enceinte.

#### 1 Entrez en Veille

Appuyez sur la touche [SRC].  
Sélectionnez l'affichage "ALL OFF".

#### 2 Entrez en mode de réglage des enceintes

Appuyez sur la touche [Q].

#### 3 Sélectionnez le type d'enceinte

Appuyez sur la touche [◀◀] ou [▶▶].  
Chaque fois que l'on appuie sur la touche, le réglage change de la manière suivante.

Type d'enceinte	Affichage
ETEINT	"SP OFF"
Pour enceinte OEM	"SP OEM"
Pour enceinte 6 & 6x9 pouces	"SP 6/6x9"
Pour enceinte 5 & 4 pouces	"SP 5/4"

#### 4 Sortez du mode de réglage des enceintes

Appuyez sur la touche [Q].

### Mode de commutation de l'affichage

Changer les informations affichées.

Appuyez sur la touche [CLK].  
Chaque fois que l'on appuie sur la touche, l'affichage change de la manière suivante.

#### En source tuner

Information	Affichage
Nom du service de programme ou Fréquence	
Horloge	

### En source CD et disque extérieur

Information	Affichage
Durée de la plage	
Nom du disque*	"D-NAME"
Titre du disque*	"D-TITLE"
Titre de la plage*	"T-TITLE"
Horloge	



\*: Fonction du KDC-4021/KDC-4021V <En mode de commande du disque externe>

### Façade antivol

Vous pouvez détacher la façade de l'appareil et l'emporter avec vous, ce qui aide à éviter les vols.

#### Retirer la façade

Appuyez sur la touche de détachement.

La façade est déverrouillée et vous pouvez la détacher.



- La façade est une pièce de précision de l'équipement et elle peut être endommagée en cas de chocs ou de secousses. C'est pourquoi, vous devez garder la façade dans sa boîte spéciale lorsqu'elle est détachée.
- N'exposez pas la façade ou sa boîte aux rayons du soleil, à des températures excessives ou à l'humidité. Evitez aussi les endroits trop poussiéreux et où l'appareil risque d'être éclaboussé.

#### Remettre en place la façade

- 1 Alignez les parties saillantes situées sur l'appareil avec les rainures situées sur la façade.

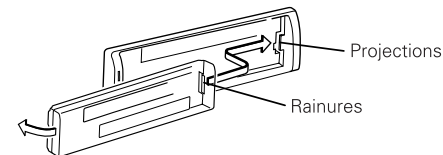





- 2 Poussez la façade jusqu'au clic.  
La façade est verrouillée en position et vous pouvez alors utiliser l'appareil.

### Sourdine TEL

Le son est automatiquement coupé lorsqu'un appel est reçu.

#### Lorsqu'un appel est reçu

"CALL" est affiché.

Le système audio se met en pause.

#### Ecouter l'autoradio pendant un appel

Appuyez sur la touche [SRC].

L'affichage "CALL" disparaît et le système audio se remet en marche.

#### A la fin de l'appel

Raccrochez le téléphone.

L'affichage "CALL" disparaît et le système audio se remet en marche.

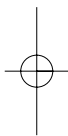

## Fonctions du tuner

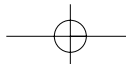
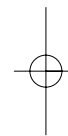
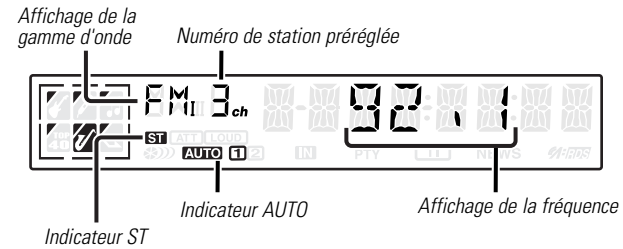
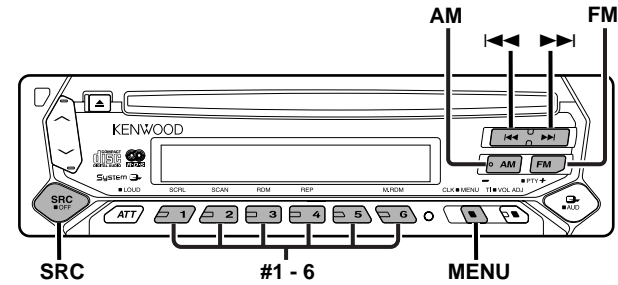

## Fonctions du tuner

### Accord

Sélectionner la station.

#### 1 Sélectionnez la source tuner

Appuyez sur la touche [SRC].  
Sélectionnez l'affichage "TUNER".

#### 2 Sélectionnez la bande

Appuyez sur la touche [FM] ou [AM].  
Chaque fois que l'on appuie sur la touche [FM] la gamme d'onde change parmi FM1, FM2 et FM3.

-  Gamme de fréquence (KDC-2092R seulement)
- FM1: 65,0 MHz — 74,0MHz
  - FM2, 3: 87,5 MHz — 108,0MHz

#### 3 Réglez une bande supérieure ou inférieure

Appuyez sur la touche [◀◀] ou [▶▶].

-  Pendant la réception de stations stéréo, l'indicateur "ST" est allumé.
- Seule la réception mono est disponible pour le FM1. (KDC-2092R seulement)

### Mémoire de station pré-réglée

Mettre la station en mémoire.

#### 1 Sélectionnez la bande

Appuyez sur la touche [FM] ou [AM].

#### 2 Sélectionnez la fréquence à mettre en mémoire

Appuyez sur la touche [◀◀] ou [▶▶].

#### 3 Mettez en mémoire la fréquence

Appuyez sur la touche [#1] — [#6] pendant au moins 2 secondes.

Le numéro pré-réglé affiché clignote 1 fois.

Sur chaque bande, 1 station peut être mise en mémoire sur chaque touche [#1] — [#6].

### Entrée en mémoire automatique

Mettre automatiquement en mémoire les stations dont la réception est bonne.

#### 1 Sélectionnez la bande pour l'entrée en mémoire automatique

Appuyez sur la touche [FM] ou [AM].

#### 2 Entrez en mode menu

Appuyez sur la touche [MENU] pendant au moins 1 seconde.  
"MENU" est affiché.

#### 3 Sélectionnez le mode d'entrée en mémoire automatique

Appuyez sur la touche [FM] ou [AM].  
Sélectionnez l'affichage "A-MEMORY".

#### 4 Ouvrez le mode entrée en mémoire automatique

Appuyez sur la touche [◀◀] ou [▶▶] pendant au moins 2 secondes.

Lorsque 6 stations qui peuvent être captées sont mises en mémoire, le mode entrée en mémoire automatique est fermé.

-  Lorsque la <Fonction AF> (page 20) est activée, seules les stations RDS sont mises en mémoire.
- Lorsque l'entrée en mémoire automatique est faite dans la bande FM2, les stations RDS pré-réglées dans la bande FM1 ne sont pas mises en mémoire.
  - De même, lorsque cela est fait dans la bande FM3, les stations RDS pré-réglées dans FM1 ou FM2 ne sont pas mises en mémoire.

## Fonctions RDS

KDC-2092R: Disponible uniquement en FM2 et FM3

### Accord pré-réglé

Rappeler les stations mises en mémoire.

- 1 Sélectionnez la bande**  
Appuyez sur la touche [FM] ou [AM].
- 2 Rappelez la station**  
Appuyez sur la touche [#1] — [#6].

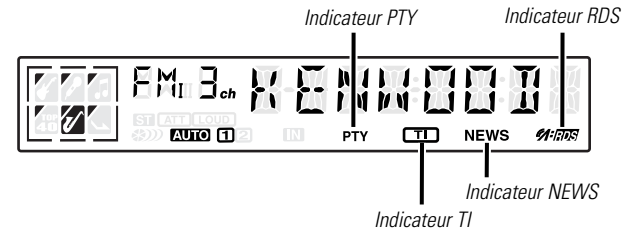
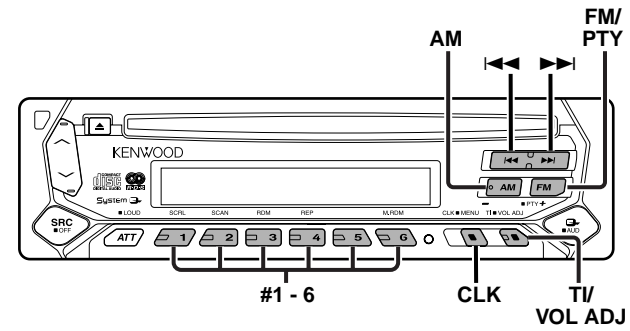

## Fonctions RDS

KDC-2092R: Disponible uniquement en FM2 et FM3

### Informations routières

Passer automatiquement aux informations routières lorsqu'un bulletin d'informations routières commence même si vous n'êtes pas en train d'écouter la radio.

Appuyez sur la touche [TI].

Chaque fois que l'on appuie sur la touche, la fonction d'informations routières est activée ou désactivée.

Lorsqu'elle est activée, l'indicateur "TI" est allumé.

Lorsqu'une station d'informations routières n'est pas captée, l'indicateur "TI" clignote.

Lorsqu'un bulletin d'informations routières commence, "TRAFFIC" est affiché et l'autoradio bascule sur les informations routières.

 Pendant la réception d'une station AM station lorsque la fonction d'informations routières est activée, l'autoradio passe à une station FM.

### Capter d'autres stations d'informations routières

Appuyez sur la touche [◀◀] ou [▶▶].

 Le passage aux informations routières peut se faire lorsque l'on écoute la radio.

### Pré-régler le volume pour les informations routières

Régler le volume pendant les informations routières.

**1** Captez la station.

**2** Réglez le volume que vous souhaitez.

**3** Pré-réglez le volume

Appuyez sur la touche [VOL ADJ] pendant au moins 2 secondes.

L'affichage du niveau de volume clignote une fois.

### PTY (Type de Programme)

Sélectionner du type de programme et rechercher une station.

#### 1 Entrez en mode PTY

Appuyez sur la touche [PTY] pendant au moins 1 seconde.

Pendant le mode PTY, l'indicateur "PTY" est allumé.

 Cette fonction ne peut pas être utilisée pendant un bulletin d'informations routières ou une réception AM.

#### 2 Sélectionnez le type de programme

Appuyez sur la touche [FM] ou [AM].

Chaque fois que l'on appuie sur la touche, le Type de programme change de la manière suivante.

No.	Type de programme	Affichage
1.	Musique	"MUSIC"
2.	Discours	"SPEECH"
3.	Informations	"NEWS"
4.	Affaires courantes	"AFFAIRS"
5.	Informations	"INFO"
6.	Sport	"SPORT"
7.	Education	"EDUCATE"
8.	Théâtre	"DRAMA"
9.	Culture	"CULTURE"
10.	Science	"SCIENCE"
11.	Divers	"VARIED"
12.	Musique Pop	"POP M"
13.	Musique Rock	"ROCK M"
14.	Musique d'ambiance	"EASY M"
15.	Musique classique légère	"LIGHT M"
16.	Musique classique sérieuse	"CLASSICS"
17.	Autre musique	"OTHER M"
18.	Météo	"WEATHER"
19.	Finance	"FINANCE"
20.	Programmes pour enfants	"CHILDREN"

21.	Affaires sociales	"SOCIAL"
22.	Religion	"RELIGION"
23.	Téléphone	"PHONE IN"
24.	Voyage	"TRAVEL"
25.	Loisirs	"LEISURE"
26.	Musique Jazz	"JAZZ"
27.	Musique Country	"COUNTRY"
28.	Musique Nationale	"NATION M"
29.	Chansons populaires	"OLDIES"
30.	Musique Folk	"FOLK M"
31.	Documentaire	"DOCUMENT"

- Discours et Musique incluent les types de programmes ci-dessous.  
Musique : No.12 — 17, 26 — 30  
Discours : No.3 — 11, 18 — 25, 31
- Le type de programme peut être mis en mémoire sous les touches [#1] — [#6] puis rappelé rapidement. Référez-vous à la section <Pré-réglage du type de programme> (page 13).
- La langue d'affichage peut être changée. Référez-vous à la section <Changer la langue pour la fonction Type de programme> (page 13).

### 3 Recherchez la station du type de programme sélectionné

Appuyez sur la touche [◀◀] ou [▶▶].

Lorsque vous désirez chercher d'autres stations, appuyez sur la touche [◀◀] ou [▶▶] de nouveau.

- Lorsque le type de programme sélectionné n'est pas trouvé, le message "NO PTY" est affiché. Sélectionnez un autre type de programme.

### 4 Sortez du mode PTY

Appuyez sur la touche [PTY] pendant au moins 1 seconde.

## Pré-régler le type de programme

Mette le type de programme dans la mémoire des touches pré-réglées et le rappeler rapidement.

## Pré-régler le type de programme

### 1 Sélectionnez le type de programme à pré-régler

Référez-vous à la section <PTY (Type de Programme)> (page 12).

### 2 Pré-réglez le type de programme

Appuyez sur la touche [#1] — [#6] pendant au moins 2 secondes.

## Rappeler le type de programme pré-réglé

### 1 Entrez en mode PTY

Référez-vous à la section <PTY (Type de Programme)> (page 12).

### 2 Rappelez le type de programme

Appuyez sur la touche [#1] — [#6].

## Changer la langue pour la fonction Type de programme (PTY)

Sélectionner la langue d'affichage du type de programme.

### 1 Entrez en mode PTY

Référez-vous à la section <PTY (Type de Programme)> (page 12).

### 2 Entrez en mode de changement de langue

Appuyez sur la touche [CLK].

### 3 Sélectionnez la langue

Appuyez sur la touche [#1] — [#3].

Touche	Langue
[#1]	Anglais
[#2]	Français
[#3]	Allemand

### 4 Sortez du mode de changement de langue

Appuyez sur la touche [CLK].

## Fonctions de contrôle de CD/disque externe

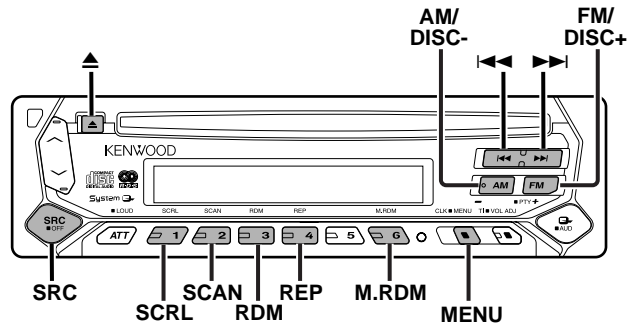

### Lire un CD

#### Lorsqu'il y a un CD

Appuyez sur la touche [SRC].  
Sélectionnez l'affichage "CD".

ⓘ Lorsqu'un CD est présent dans l'appareil, l'indicateur "IN" est allumé.

#### Ejectez le CD

Appuyez sur la touche [▲].

⚠ Les CD de 3 pouces (8cm) ne peuvent pas être lus. Utiliser un adaptateur et les insérer dans cet appareil pourrait causer des dégâts.

Fonction du KDC-4021/KDC-4021V

### Lire un disque extérieur

Lire des disques présents dans le lecteur de disque optionnel connecté à cet appareil.

Appuyez sur la touche [SRC].  
Sélectionnez l'affichage pour le lecteur de disque que vous désirez.

Exemples d'affichage:

Affichage	Lecteur de disque
"CD-2"	Lecteur de CD
"DISC"	Changeur de CD
"DISC"	Changeur de MD

- ⓘ Le disque #10 est affiché comme "0".
- ⓘ Les fonctions pouvant être utilisées et les informations affichées peuvent être différentes suivant les lecteurs de disque externes connectés.

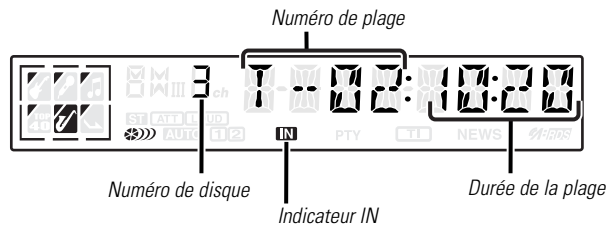

### Avance rapide et retour

#### Avance rapide

Maintenez la touche [▶▶] enfoncée.  
Relâchez la touche pour reproduire le disque à partir de ce point.

#### Retour

Maintenez la touche [◀◀] enfoncée.  
Relâchez la touche pour reproduire le disque à partir de ce point.

### Recherche de plages

Sélectionner la chanson que vous souhaitez entendre.

Appuyez sur la touche [◀◀] ou [▶▶].

*Fonction du KDC-4021/KDC-4021V*

### Recherche d'album (Fonction du changeur de disques)

Sélectionner le disque que vous souhaitez entendre.

Appuyez sur la touche [DISC-] ou [DISC+].

### Répétition de plage/album

Réécouter la chanson / le disque que vous êtes en train d'écouter.

Appuyez sur la touche [REP].  
Chaque fois que l'on appuie sur le bouton, la fonction Répétition de la lecture change de la manière suivante.

### Répétition de la lecture

### Affichage

Répétition de la plage	"REP ON"/"TREP ON"
Répétition de l'album (Fonction du changeur de disque)	"DREP ON"
Désactivé	"REP OFF"

### Balayage des plages

Ecouter le début de chaque chanson du disque que vous écoutez et rechercher la chanson que vous souhaitez écouter.

#### 1 Commencez le balayage des plages

Appuyez sur la touche [SCAN].  
"SCAN ON"/"TSCN ON" est affiché.

#### 2 Relâchez la touche lorsque vous entendez la chanson que vous souhaitez écouter

Appuyez sur la touche [SCAN].

### Lecture aléatoire

Ecouter toutes les chansons du disque dans un ordre aléatoire.

Appuyez sur la touche [RDM].

Chaque fois que l'on appuie sur la touche, la lecture aléatoire est activée ou désactivée.

Lorsqu'elle est activée, "RDM ON" est affiché.



Lorsque l'on appuie sur la touche [▶▶], la chanson suivante sélectionnée commence.

## Fonctions de contrôle de CD/disque externe

Fonction du KDC-4021/KDC-4021V

### Lecture aléatoire du chargeur (Fonction du changeur de disque)

Ecoutez les chansons de tous les disques présents dans le changeur de disque dans un ordre aléatoire.

Appuyez sur la touche [M.RDM].

Chaque fois que l'on appuie sur la touche, la lecture aléatoire du chargeur est activée ou désactivée.

Lorsqu'elle est activée, "MRDM ON" est affiché.



Lorsque l'on appuie sur la touche [▶▶], la chanson suivante sélectionnée commence.

Fonction du KDC-4021/KDC-4021V

### Nomination de disque (DNPS) (Fonction du changeur de disque)

Attribuer un titre à un CD.

#### 1 Ecoutez le disque auquel vous souhaitez attribuer un nom



On ne peut pas attribuer un titre à un MD.

#### 2 Entrez en mode menu

Appuyez sur la touche [MENU] pendant au moins 1 seconde. "MENU" est affiché.

#### 3 Sélectionnez le mode de définition de nom

Appuyez sur la touche [FM] ou [AM].  
Sélectionnez l'affichage "NAME SET".

#### 4 Entrez en mode de définition de nom

Appuyez sur la touche [◀◀] ou [▶▶] pendant au moins 2 secondes.

#### 5 Mettez le curseur en position de saisie de caractère

Appuyez sur la touche [◀◀] ou [▶▶].

#### 6 Sélectionnez les caractères

Appuyez sur la touche [FM] ou [AM].

#### 7 Répétez les étapes 5 à 6 et attribuez un nom.

#### 8 Sortez du mode menu

Appuyez sur la touche [MENU].



- Lorsque l'opération est interrompue pendant 10 secondes, le nom alors présent est enregistré et le mode de définition de nom est fermé.
- Supports auxquels vous pouvez attribuer des noms.
  - Changeur/Lecteur de CD externe: Cela varie en fonction du changeur/lecteur de CD. Référez-vous au manuel du changeur/lecteur de CD.
- Le nom du CD peut être changé en suivant la même procédure que pour le nommer.

Fonction du KDC-4021/KDC-4021V

### Défilement du Texte/Titre

Faire défiler le texte du CD affiché ou le titre du MD.

Appuyez sur la touche [SCRL].



## A propos du menu

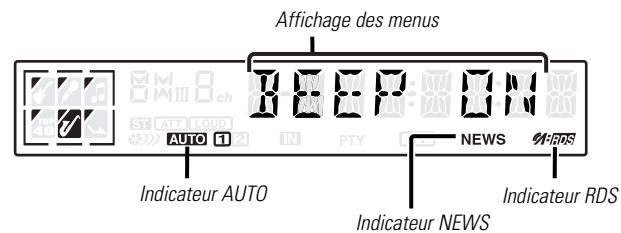
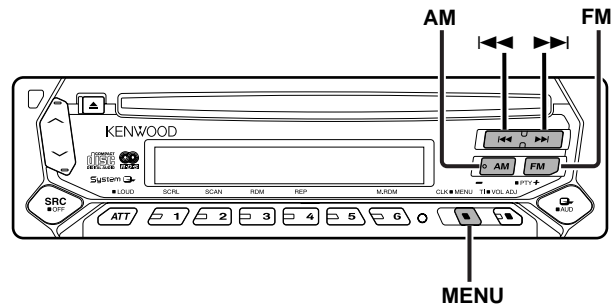

### A propos du menu

Activer en cours de fonctionnement des fonctions de signaux sonores etc..

La méthode de base d'utilisation du système du menu est expliquée ici. Les références pour les éléments du menu et leur réglage se trouve après l'explication de cette opération.

#### 1 Entrez en mode menu

Appuyez sur la touche [MENU] pendant au moins 1 seconde. "MENU" est affiché.

#### 2 Sélectionnez l'élément du menu

Appuyez sur la touche [FM] ou [AM].

Exemple: Lorsque vous voulez activer le signal sonore, sélectionnez l'affichage "BEEP".

#### 3 Réglez l'élément du menu

Appuyez sur la touche [◀◀] ou [▶▶].

Exemple: Lorsque "BEEP" est sélectionné, chaque fois que l'on appuie sur la touche, on commute sur "BEEP ON" ou "BEEP OFF". Sélectionnez l'un d'eux comme réglage.

Vous pouvez continuer en retournant à l'étape 2 et en réglant d'autres éléments.

#### 4 Sortez du mode menu

Appuyez sur la touche [MENU].

Lorsque d'autres éléments pour lesquels la méthode de fonctionnement normale ci-dessus est applicable sont affichés, on entre ensuite dans le graphique de réglage. (Normalement les réglages au sommet du graphique sont les réglages d'origine.) De plus, l'explication des éléments pour lesquels la méthode n'est pas applicable <Ajustement manuel de l'horloge>etc.) sont exposés étape par étape.

## A propos du menu

### Tonalité capteur tactile

Activer/Désactiver le signal sonore de contrôle d'opération (bip).

Affichage	Réglage
"BEEP ON"	Le bip est entendu
"BEEP OFF"	Le bip est annulé.

l'horloge de cet appareil.

Affichage	Réglage
"SYNC ON"	Synchronise l'heure.
"SYNC OFF"	Réglez l'heure manuellement.



Il faut 3 ou 4 minutes pour synchroniser l'horloge.

### Ajustement manuel de l'horloge



Ce réglage peut être fait lorsque la fonction <Synchronisation de l'horloge> (page 18) est désactivée.

#### 1 Sélectionnez le mode d'ajustement de l'horloge

Appuyez sur la touche [FM] ou [AM].

Sélectionnez l'affichage "CLK ADJ".

#### 2 Entrez en mode d'ajustement de l'horloge

Appuyez sur la touche [◀◀] ou [▶▶] pendant au moins 2 secondes.

L'affichage de l'horloge clignote.

#### 3 Réglez les heures

Appuyez sur la touche [FM] ou [AM].

#### Réglez les minutes

Appuyez sur la touche [◀◀] ou [▶▶].

#### 4 Sortez du mode d'ajustement de l'horloge

Appuyez sur la touche [MENU].

### DSI (Disabled System Indicator)

Un indicateur rouge clignotera sur l'appareil après que la façade aura été enlevée, pour mettre en garde les éventuels voleurs.

Affichage	Réglage
"DSI ON"	La LED clignote.
"DSI OFF"	LED éteinte.

Fonction du KDC-4021/KDC-4021V

### Eclairage sélectionnable

Sélectionner la couleur verte ou rouge pour l'éclairage de la touche.

Affichage	Réglage
"COL GRN"	La couleur de l'éclairage est verte.
"COL RED"	La couleur de l'éclairage est rouge.

### Bulletin d'informations avec définition du temps d'écoute

Il y a basculement automatique lorsqu'un bulletin d'informations commence même si l'on écoute pas la radio. De plus, on peut également définir le délai pendant lequel l'écoute ne peut pas être interrompue.

#### Affichage et réglage

"NEWS OFF"

"NEWS 00M"

⋮

"NEWS 90M"

Lorsque "NEWS 00M" — "NEWS 90M" est sélectionné, la fonction d'interruption du bulletin d'informations est activée. Lorsqu'elle est activée, l'indicateur "NEWS" est allumé. Lorsqu'un bulletin d'informations commence, "NEWS" est affiché et on passe au bulletin d'information.

- Si vous choisissez le réglage "20M" aucun autre bulletin d'information ne sera reçu avant 20 minutes après le premier bulletin d'information.
- Le volume pour les bulletins d'information est le même que celui défini pour les informations routières (page 12).
- Cette fonction n'est disponible que si la station souhaitée envoie un code PTY pour le bulletin d'information ou appartient à un réseau <Enhanced Other Network> envoyant un code PTY pour le bulletin d'information.
- Lorsque la fonction d'interruption du bulletin d'informations est activée, l'appareil bascule sur une station FM.

### Recherche locale <En mode Tuner>

Seules les stations dont la réception est bonne sont recherchées en mode d'accord automatique.

#### Affichage Réglage

"LO.S OFF"	La fonction de recherche locale est désactivée.
"LO.S ON"	La fonction de recherche locale est activée.

### Mode d'accord <En mode Tuner>

Définit le mode d'accord.

Mode d'accord	Affichage	Fonction
Recherche automatique	"AUTO 1"	Recherche automatique d'une station
Recherche de station pré-réglée	"AUTO 2"	Recherche dans l'ordre des stations présentes dans la mémoire de pré-réglage
Manuel	"MANUAL"	Contrôle de l'accord manuel normal

### Entrée en mémoire automatique <En mode Tuner>

Pour connaître la méthode de fonctionnement, référez-vous à la section <Entrée en mémoire automatique> (page 10).

## A propos du menu

### AF (Fréquence alternative)

Quand la réception est mauvaise, cette fonction commute automatiquement sur une autre fréquence du même programme avec une meilleure réception dans le même réseau RDS.

Affichage	Réglage
"AF ON"	La fonction AF est activée.
"AF OFF"	La fonction AF est désactivée.

Lorsque la fonction AF est activée, l'indicateur "RDS" est allumé.

 Quand aucune autre station avec un fort signal de réception n'est disponible pour le même programme dans le réseau RDS, il se peut que vous entendiez l'émission par intermittence. Dans ce cas, mettez hors service la fonction AF.

### Restriction de la région RDS (Fonction de restriction régionale)

Vous pouvez choisir de restreindre ou non les canaux RDS reçus avec la fonction AF pour un réseau particulier, pour une région particulière.

Affichage	Réglage
"REG ON"	La fonction de restriction de la région est activée.
"REG OFF"	La fonction de restriction de la région est désactivée.

 Parfois, les stations du même réseau diffusent des programmes différents ou utilisent des noms de programme différents.

### Recherche automatique TP

Quand la fonction TI est en service et que la réception devient mauvaise lors de l'écoute d'une station diffusant des informations routières, une autre station diffusant des informations routières avec une meilleure réception est recherchée automatiquement.

Affichage	Réglage
"ATPS ON"	La fonction recherche automatique TP est activée.
"ATPS OFF"	La fonction recherche automatique TP est désactivée.

*KDC-2092R: Disponible uniquement en FM2 et FM3*

### Réception monaurale <En réception FM>

On peut réduire les parasites lorsqu'une émission stéréo est captée en mode monaural.

Affichage	Réglage
"MONO OFF"	La réception monaurale est désactivée.
"MONO ON"	La réception monaurale est activée.

*Fonction du KDC-4021/KDC-4021V*

### Défilement du texte <En mode de commande du disque externe>

Régler le défilement du texte affiché.

Affichage	Réglage
"SCL MANU"	Ne défile pas.
"SCL AUTO"	Défile lorsque l'affichage change.



Le texte qui défile est indiqué ci-dessous.

- Texte CD
- Titre du MD

#### *Fonction du KDC-4021/KDC-4021V*

### **Nomination de disque <En mode de commande du disque externe>**



Pour connaître la méthode de réglage, référez-vous à la section <Nomination de disque> (page 16).

### **Minuterie de temporisation de la coupure de l'alimentation**

Régler le minuteur pour que l'appareil soit éteint automatiquement lorsqu'il reste longtemps en veille. L'utilisation de ce réglage peut permettre d'économiser la batterie du véhicule.

<b>Affichage</b>	<b>Réglage</b>
"OFF -- --"	La fonction de temporisation de la coupure de l'alimentation est désactivée.
"OFF 20M" (Réglage d'origine)	Coupe l'alimentation au bout de 20 minutes.
"OFF 40M"	Coupe l'alimentation au bout de 40 minutes.
"OFF 60M"	Coupe l'alimentation au bout de 60 minutes.

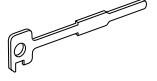
## Accessoires

	Vue externe	Nombre d'éléments
①		.....1
②		.....2
③		.....1

 L'utilisation d'accessoires autres que les accessoires fournis pourrait endommager l'appareil. Assurez-vous d'utiliser les accessoires fournis, indiqués ci-dessus.

## Procédure d'installation

1. Pour éviter les courts-circuits, retirez la clef de contact et déconnectez la borne  $\ominus$  de la batterie.
2. Effectuez les connexions d'entrée et sortie correctement pour chaque appareil.
3. Connectez le câble au faisceau de fils.
4. Prenez le connecteur B sur le faisceau de fils et connectez-le au connecteur haut-parleur de votre véhicule.
5. Prenez le connecteur A sur le faisceau de fils et connectez-le au connecteur d'alimentation externe de votre véhicule.
6. Connectez le connecteur du faisceau à l'appareil.
7. Installez l'appareil dans votre voiture.
8. Reconnectez la borne  $\ominus$  de la batterie.
9. Appuyez sur la touche de réinitialisation.

### ATTENTION

- Si votre véhicule n'est pas prévu pour ce type de connection, consultez votre revendeur KENWOOD.
- Utilisez uniquement des adaptateurs de conversion d'antenne (ISO-JASO) quand le cordon d'antenne a un fiche ISO.
- Assurez-vous que toutes les connexions de câble sont faites correctement en insérant les fiches jusqu'à ce qu'elles soient verrouillées.
- Si l'allumage de votre véhicule n'a pas de position ACC, ou si le câble d'allumage est connecté à une source d'alimentation à tension constante comme un câble de batterie, l'alimentation de l'appareil ne sera pas relié à l'allumage (c. à d., il ne se mettra pas sous et hors tension en même temps que l'allumage). Si vous souhaitez connecter l'alimentation de l'appareil avec l'allumage, connectez le câble d'allumage à une source d'alimentation qui peut être mise sous et hors tension avec la clef de contact.
- Si un fusible grille, assurez-vous d'abord que les câbles n'ont pas causé de court-circuit puis remplacez le vieux fusible par un nouveau de même valeur.
- Isolez les câbles non-connectés avec un ruban vinyle ou autre matériel similaire. Pour éviter, les courts-circuits, ne retirez pas non plus les capuchons à l'extrémité des câbles non-connectés ou des prises.
- Connectez séparément chaque câble d'enceinte à la prise correspondante. L'appareil peut être endommagé si le câble négatif  $\ominus$  pour une des enceintes ou le câble de masse entre en contact avec une partie métallique du véhicule.
- Après avoir installé l'appareil, vérifiez si les lampes de frein, les indicateurs, les clignotants, etc de la voiture fonctionnent correctement.
- Si la console a un couvercle, assurez-vous d'installer l'appareil de façon à ce que la façade ne frappe pas le couvercle lors de la fermeture ou de l'ouverture.
- Monter l'unité de façon à ce que l'angle de montage soit de 30° ou moins.

## Connexion des câbles sur les prises

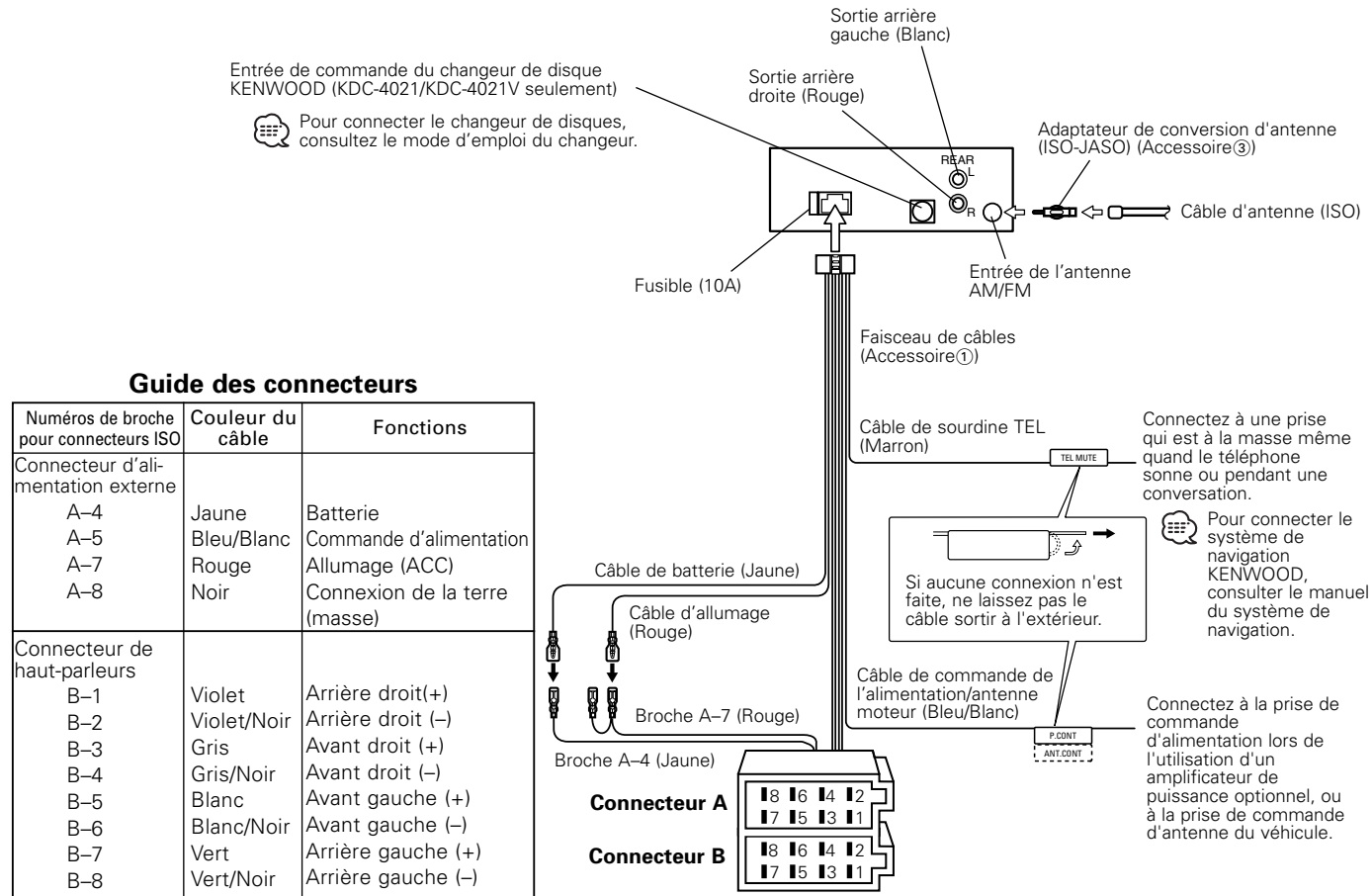

### Guide des connecteurs

Numéros de broche pour connecteurs ISO	Couleur du câble	Fonctions
<b>Connecteur d'alimentation externe</b>		
A-4	Jaune	Batterie
A-5	Bleu/Blanc	Commande d'alimentation
A-7	Rouge	Allumage (ACC)
A-8	Noir	Connexion de la terre (masse)
<b>Connecteur de haut-parleurs</b>		
B-1	Violet	Arrière droit (+)
B-2	Violet/Noir	Arrière droit (-)
B-3	Gris	Avant droit (+)
B-4	Gris/Noir	Avant droit (-)
B-5	Blanc	Avant gauche (+)
B-6	Blanc/Noir	Avant gauche (-)
B-7	Vert	Arrière gauche (+)
B-8	Vert/Noir	Arrière gauche (-)

Connecteur A

Connecteur B

## Connexion des câbles sur les prises

### ⚠ AVERTISSEMENT Connexion du connecteur ISO (voir p.23)

La disposition des broches pour les connecteurs ISO dépend du type de votre véhicule. Assurez de réaliser les connexions correctes pour éviter d'endommager l'appareil.

La connexion par défaut du harnais de câbles est décrite dans la section 1 ci-dessous. Si les broches du connecteur ISO sont réglées comme décrit dans la section 2 ou 3, réalisez les connexions comme indiqué dans l'illustration.

- 1 (Réglage par défaut) La broche A-7 (rouge) du connecteur ISO du véhicule est associée à l'allumage, et la broche A-4 (jaune) est connectée à l'alimentation constante.

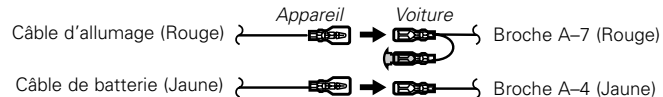

- 2 La broche A-7 (rouge) du connecteur ISO du véhicule est connectée à l'alimentation constante et la broche A-4 (jaune) est associée à l'allumage.

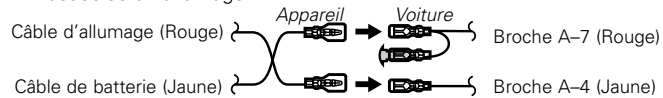

- 3 La broche A-4 (jaune) du connecteur ISO du véhicule n'est connectée à rien, tandis que la broche A-7 (rouge) est connectée à l'alimentation constante (ou bien, les deux broches A-7 (rouge) et A-4 (jaune) sont connectées à l'alimentation constante).

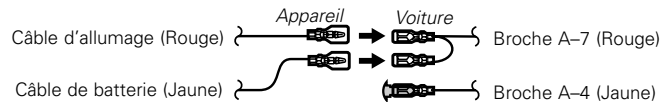

ⓘ Quand la connexion est faite comme dans 3 ci-dessus, l'alimentation de l'appareil ne sera pas associée à la clef de contact de l'appareil. Pour cette raison, assurez-vous toujours de mettre l'appareil hors tension quand vous coupez le contact.

Pour associer l'alimentation de l'appareil à l'allumage, connectez le câble d'allumage (ACC...rouge) à une source d'alimentation qui peut être mise sous et hors tension avec la clef de contact.

## Installation

### ■ Installation

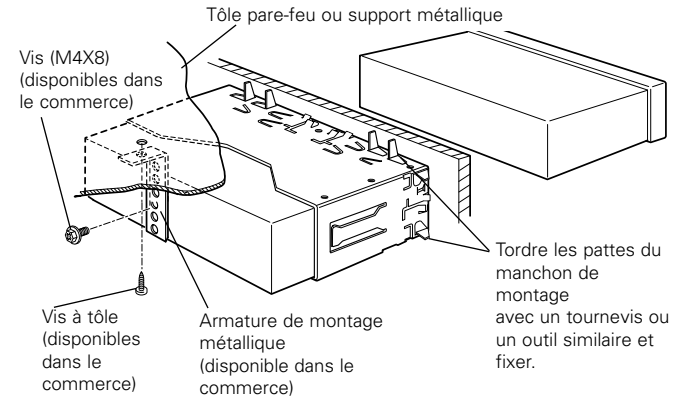

ⓘ Assurez-vous que l'appareil est solidement installé. Si l'appareil est instable, il risque de mal fonctionner (ex. le son risque de sauter).



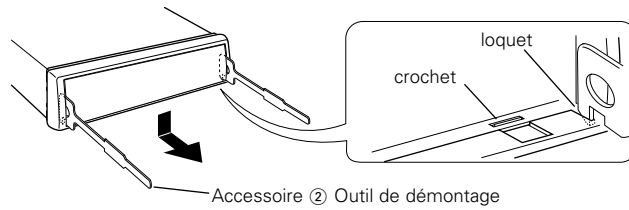

### ■ Retrait du cadre en caoutchouc dur

- 1 Engagez les loquets sur l'outil de démontage et enlevez les deux crochets inférieurs.  
Baissez le cadre et tirez-le vers l'avant comme montré sur l'illustration.

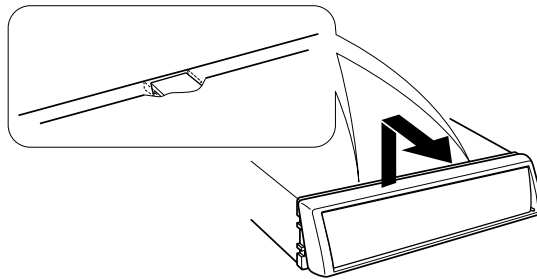

- 2 Quand la partie inférieure est retirée, retirez les deux crochets supérieurs.



 Le cadre peut être retiré à partir de la partie supérieure de la même façon.

### ■ Retrait de l'appareil

- 1 Référez vous à la section "Retrait du cadre en caoutchouc dur" puis retirez le cadre en caoutchouc dur.
- 2 Retirez la vis (M4 × 8 mm) sur le panneau arrière.
- 3 Insérez les deux outils de démontage profondément dans les fentes de chaque côté, comme montré.

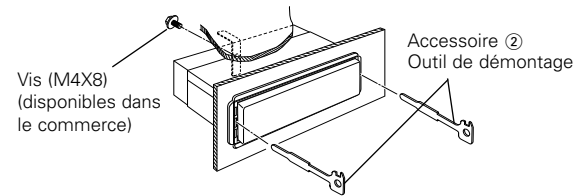

- 4 Baissez les outils de démontage vers le bas et tirez l'appareil à moitié en faisant pression vers l'intérieur.

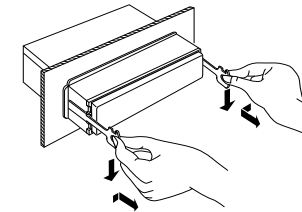

 Faites attention de ne pas vous blesser avec le loquet de l'outil de démontage.

- 5 Sortez l'appareil entièrement avec les mains, en faisant attention de ne pas le faire tomber.

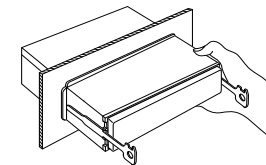

## Guide de dépannage

**Ce qui peut apparaître comme un mauvais fonctionnement de votre appareil n'est peut être que le résultat d'une mauvaise opération ou d'une mauvaise connexion. Avant d'appeler un centre de service, vérifiez d'abord dans le tableau suivant les problèmes possibles.**

### Général

#### ? L'appareil ne se met pas sous tension.

- ✓ Le fusible a grillé.
  - ☞ Après avoir vérifié qu'il n'y a pas de court-circuits dans les câbles, remplacez le fusible par un de la même valeur.
- ✓ Pas de position ACC sur l'allumage du véhicule.
  - ☞ Connectez le même câble à l'allumage comme câble de batterie.

#### ? Rien ne se passe quand les touches sont pressées.

- ✓ Le microprocesseur dans l'appareil ne fonctionne pas correctement.
  - ☞ Appuyez sur la touche de réinitialisation sur l'appareil.(page 4)

#### ? Impossible de commuter sur une source.

- ✓ Il n'y a pas de CD dans le lecteur.
  - ☞ Effectuez les réglage pour le média que vous souhaitez écouter. S'il n'y a aucun média dans cet appareil, il est impossible de commuter les sources.

#### ? La mémoire est effacée quand le contact est mis.

- ✓ Le câble de batterie n'a pas été connecté correctement.
  - ☞ Connectez le câble correctement en vous référant à la section <Connexion des câbles sur les prises>.
- ✓ Les câble de batterie et d'allumage ne sont pas connectés correctement.
  - ☞ Connectez le câble correctement en vous référant à la section <Connexion des câbles sur les prises>.

#### ? La fonction de sourdine TEL ne fonctionne pas.

- ✓ Le câble de sourdine TEL n'est pas connecté correctement.
  - ☞ Connectez le câble correctement en vous référant à la section <Connexion des câbles sur les prises>.

#### ? La fonction de sourdine TEL se met en service même si le câble de sourdine TEL n'est pas connecté.

- ✓ Le câble de sourdine TEL touche une partie métallique de la voiture.
  - ☞ Eloignez le câble de sourdine TEL des parties métalliques de la voiture.

#### ? Même si la force est activée, les sons de haute fréquence ne seront pas compensés.

- ✓ La source de tuner est sélectionnée.
  - ☞ Les sons de haute fréquence ne seront pas compensés lorsque la source est le tuner.

#### ? Aucun son ne peut être entendu, ou le volume est faible.

- ✓ Les réglages du fader ou de l'équilibre sont réglés complètement d'un côté.
  - ☞ Centrer les réglages du fader et de la balance.
- ✓ Les câbles d'entrée/sortie ou le faisceau de câbles sont connectés incorrectement.
  - ☞ Reconnectez les câbles d'entrée/sortie et/ou le faisceau de câbles correctement. Voir la section sur la <Connexion des câbles sur les prises>.

#### ? Le son est de mauvaise qualité ou déformé.

- ✓ Un câble de haut-parleur a peut être été pincé par une vis dans la voiture.
  - ☞ Vérifiez la connexion des haut-parleurs.
- ✓ Les enceintes ne sont pas connectées correctement.
  - ☞ Reconnectez les câbles de haut-parleurs de manière que chaque prise de sortie soit connectée à un haut-parleur différent.

#### ? La tonalité de touche ne s'entend pas.

- ✓ La sortie de préampli sans fading est en cours d'utilisation.
  - ☞ La tonalité de touche ne peut être émise par le jack de préampli.

#### ? Bien que la fonction de synchronisation d'horloge soit activée, celle-ci ne peut être réglée.

- ✓ La station RDS reçue n'envoie pas de données d'heure.
  - ☞ Syntonisez l'appareil sur une autre station RDS.

### Source tuner

#### ? La réception radio est mauvaise.

- ✓ L'antenne de la voiture n'est pas sortie.
  - ☞ Sortez l'antenne complètement.
- ✓ Le câble de commande de l'antenne n'est pas connecté.
  - ☞ Connectez le câble correctement en vous référant à la section <Connexion des câbles sur les prises>.

**? Le volume sonore n'est pas celui réglé pour l'information de circulation routière.**

- ✓ Le volume sonore réglé est inférieur au son du tuner.
- ☞ Si le volume du tuner est plus élevé que le volume réglé, le volume sonore du tuner sera utilisé.

**En source disque**

**? "AUX" s'affiche sans réaliser le mode de commande de disque extérieur.**

- ✓ L'interrupteur O-N est réglé sur le côté "O".
- ☞ Réglez l'interrupteur sur le côté "N".
- ✓ Un changeur de disque non reconnu est connecté.
- ☞ Connectez un changeur de disque reconnu. (page 3)

**? Le disque spécifié n'est pas reproduit mais un autre est reproduit à sa place.**

- ✓ Le disque spécifié est très sale.
- ☞ Nettoyez le CD.
- ✓ Le CD est à l'envers.
- ☞ Insérez un CD avec la face imprimée dirigée vers le haut.
- ✓ Le disque a été inséré dans une autre fente que celle spécifiée.
- ☞ Éjectez le magasin et vérifiez le numéro du disque spécifié.
- ✓ Le disque est très rayé.
- ☞ Essayez un autre disque.

**? La plage spécifiée n'est pas reproduite.**

- ✓ La lecture aléatoire ou la lecture aléatoire de magasin a été choisie.
- ☞ Mettez hors service la lecture aléatoire ou la lecture aléatoire de magasin.

**? La répétition d'une plage ou d'un disque, le balayage d'une plage, la lecture aléatoire et la lecture aléatoire du chargeur de disques commencent d'eux-mêmes.**

- ✓ Le réglage n'est pas annulé.
- ☞ Les réglages pour ces fonctions restent activés tant qu'ils ne sont pas désactivés ou que le disque n'est pas éjecté, même si l'appareil est éteint ou que la source d'alimentation électrique est changée.

**? Ne peut lire de CD-R ou de CD-RW.**

- ✓ Le processus de finalisation du CD-R/CD-RW n'a pas été effectué.
- ☞ Effectuez le processus de finalisation avec le graveur de CD.
- ✓ Un changeur de CD incompatible est utilisé pour lire le CD-R/CD-RW.
- ☞ Utilisez un changeur de CD compatible CD-R/CD-RW pour effectuer la lecture.

**? Le CD est éjecté aussitôt après être introduit.**

- ✓ Le CD est à l'envers.
- ☞ Insérez le CD avec la partie imprimée dirigée vers le haut.
- ✓ Le CD est très sale.
- ☞ Nettoyez le CD en vous référant à la section <Nettoyage de CD>. (page 5)

**? Impossible de retirer le disque.**

- ✓ La cause en est que plus de 10 minutes se sont écoulées depuis que le commutateur ACC du véhicule a été coupé.
- ☞ Le disque ne peut être retiré que dans les 10 minutes suivant la mise hors tension du commutateur ACC.
- Si plus de 10 minutes se sont écoulées, remettez le commutateur ACC sous tension et appuyez sur la touche d'éjection.

**? Le disque ne s'insère pas.**

- ✓ Un disque est déjà chargé.
- ☞ Pressez la touche [▲] et retirez le disque.

**? La recherche par piste ne peut pas être effectuée.**

- ✓ Pour la première ou la dernière chanson du disque.
- ☞ La recherche par piste ne peut jamais être effectuée, sur aucun disque, vers l'arrière pour la première chanson ou vers l'avant pour la dernière chanson.

**Dans les situations suivantes, contacter le centre SAV le plus proche :**

- Bien que le changeur de disques soit connecté, la source n'est pas activée et "AUX" s'affiche en mode changeur.
- Bien qu'aucun dispositif (KCA-S210A, CA-C1AX, KDC-CPS87, KDC-CX87, KDC-CPS85, KDC-CX85, KDC-CPS82 ou KDC-CX82) ne soit connecté, l'appareil se commutera sur l'entrée auxiliaire lorsque les modes sont commutés.

## Guide de dépannage

### Les messages ci-dessous indiquent l'état de votre système.

EJECT:	Aucun magasin à disque n'a été inséré dans le changeur. Le magasin à disque n'est pas complètement inséré. ⇨ Insérez le magasin à disques correctement. Absence de CD dans l'unité. ⇨ Insérer le CD.	HOLD:	Le circuit de protection de l'appareil se met en service quand la température à l'intérieur du changeur de disques automatique dépasse 60°C (140°F), arrêtant toutes les opérations. ⇨ Refroidir l'appareil en ouvrant les fenêtres ou en mettant en service l'air conditionné. Quand la température descend au dessous de 60°C (140°F), la lecture du disque reprend de nouveau.
NO DISC:	Aucun disque n'a été inséré dans le magasin à disque. ⇨ Insérez un disque dans le magasin à disques.	NO NAME:	Il y a eu tentative d'afficher DNPS en cours de lecture de CD, mais il n'y avait pas de nom de disque préregistré.
E-04:	Aucun disque n'a été inséré dans le magasin à disque. ⇨ Insérez un disque dans le magasin à disques. Le CD est très sale. Le CD est à l'envers. Le CD est très rayé. ⇨ Nettoyez le CD et insérez-le correctement.	NO TITLE:	Il y a eu tentative d'afficher le titre de la plage ou du disque en cours de lecture de MD, mais le MD n'a pas de titre.
BLANK:	Rien n'a été enregistré sur le MD.	NO TEXT:	Il y a eu tentative d'afficher le texte de piste ou de disque en cours de lecture de CD, mais le CD n'a pas de texte.
NO TRACK:	Aucune plage n'est enregistrée sur le MD bien qu'il y ait un titre.	LOAD:	Les disques sont été échangés dans le changeur de disque.
NO PANEL:	La façade de l'unité esclave connectée à cet appareil a été enlevée. ⇨ La remplacer.	NO ACCESS:	Après avoir été placés dans le changeur de disque, le DNPP a été effectué sans avoir été joué au moins une fois.
E-77:	L'appareil fonctionne mal pour certaines raisons. ⇨ Appuyez sur la touche de réinitialisation sur l'appareil. Si le code "E-77" ne disparaît pas, consultez la station technique la plus proche.	IN (clignote):	Le lecteur CD ne marche pas correctement. ⇨ Réinsérez le CD. si le CD ne peut pas être ejecté ou si l'affichage continue à clignoter même si le CD a àà correctement remis en place, veuillez couper le courant et consulter votre centre de service après-vente le plus proche.
E-99:	Il y a une anomalie dans le magasin de disque. Ou l'unité fonctionne mal pour une raison quelconque. ⇨ Vérifier le magasin de disque. Et appuyer ensuite sur la touche de initialisation de l'unité. Si le code "E-99" ne disparaît pas, consultez la station technique la plus proche.		

## Spécifications

Les spécifications sont sujettes à changements sans notification.

### Section tuner FM

Plage de fréquence	87,5 MHz – 108,0 MHz
(espacement de 50 kHz)	
(espacement de 30 kHz) <KDC-2092R:FM1>	65,0 MHz – 74,0 MHz
Sensibilité utilisable (S/N = 26dB)	0,7 $\mu$ V/75 $\Omega$
<KDC-2092R:FM1>	1,4 $\mu$ V/75 $\Omega$
Sensibilité silencieuse (S/N = 46dB)	1,6 $\mu$ V/75 $\Omega$
<KDC-2092R:FM1>	1,4 $\mu$ V/75 $\Omega$
Réponse en fréquence ( $\pm 3$ dB)	30 Hz – 15 kHz
Taux de Signal/Bruit (MONO)	65 dB
Sélectivité (DIN) ( $\pm 400$ kHz)	$\geq 80$ dB
Séparation stéréo (1 kHz)	35 dB
<KDC-2092R:FM1>	—

### Section tuner MW

Plage de fréquence (espacement de 9 kHz)	531 kHz – 1611 kHz
Sensibilité utilisable (S/N = 20dB)	25 $\mu$ V

### Section tuner LW

Plage de fréquence	153 kHz – 281 kHz
Sensibilité utilisable (S/N = 20dB)	45 $\mu$ V

### Section Disque Compact

Diodes laser	GaAlAs ( $\lambda=780$ nm)
Digital filter (D/A)	8 fois suréchantillonnage
Convertisseur A/N	1 Bit
Vitesse de l'axe	500 – 200 rpm (CLV)
Pleurage et scintillement	Non mesurables
Réponse en fréquence ( $\pm 1$ dB)	10 Hz – 20 kHz
Distorsion harmonique totale (1 kHz)	0,01 %
Taux de Signal/Bruit (1 kHz)	96 dB
Gamme dynamique	93 dB
Séparation de canaux	85 dB

### Section audio

Puissance de sortie maximum	50 W x 4
Puissance de sortie (DIN45324, +B = 14,4 V)	30 W x 4
Action en tonalité	
Graves :	100 Hz $\pm 10$ dB
Centrale :	1 kHz $\pm 10$ dB
Aiguës :	10 kHz $\pm 10$ dB
Niveau de préamplification/charge (pendant le mode CD)	1800 mV/10 k $\Omega$
Impédance de sortie préamplificateur (pendant le mode CD)	$\leq 600 \Omega$

### Général

Tension de fonctionnement (11 – 16 V admissible)	14,4 V
Courant absorbé	10 A
Taille d'installation (L x H x P)	182 x 53 x 157 mm 7-3/16 x 2-1/16 x 6-3/16 pouce
Masse	3,1 lbs (1,4 kg)

**Inhalt**

<b>Sicherheitshinweise.....</b>	<b>31</b>	<b>Steuerung der CD / Disc-</b>	<b>42</b>	<b>Zubehör .....</b>	<b>50</b>
<b>Über RDS.....</b>	<b>33</b>	<b>Funktionen .....</b>	<b>42</b>	<b>Hinweise zum Einbau .....</b>	<b>50</b>
<b>Über CDs.....</b>	<b>33</b>	CD-Wiedergabe		<b>Anschlußdiagramm .....</b>	<b>51</b>
<b>Allgemeine Funktionen .....</b>	<b>34</b>	Wiedergabe eines CD-/MD-Wechslers		<b>Einbau.....</b>	<b>52</b>
Ein- und Ausschalten		Schneller Vor- und Rücklauf		<b>Fehlersuche .....</b>	<b>54</b>
Auswählen der Quelle		Suche nach einem bestimmten Titel		<b>Technische Daten.....</b>	<b>57</b>
Lautstärke		Album-Suche			
Stummschaltung		Titel-/Album-Wiederholung			
Loudness		Titelanspielautomatik			
System Q		Zufallswiedergabe			
Klangeinstellungen		Magazin-Zufallswiedergabe			
Lautsprecher-Einstellung		Eingabe eines Disc-Namens (DNPS)			
Umschalten der Displayanzeige		Anzeige des CD-Textes oder MD-Titels			
Abnehmbare Frontblende					
Telefon-Stummschaltung		<b>Menü-Steuerung.....</b>	<b>45</b>		
<b>Tuner-Funktionen .....</b>	<b>37</b>	Menü-Steuerung			
Senderabstimmung		Tastenton			
Senderspeicher		Manuelle Einstellung der Uhr			
Automatischer Senderspeicher		"Gesperrt"-Anzeige			
Voreinstellungs-Abstimmung		DSI (Disabled System Indicator)			
<b>RDS-Funktionen .....</b>	<b>39</b>	Ein- und Ausschalten des Grafik-Displays			
Verkehrsinformationen		Nachrichteneinblendungen mit Timeout-			
Speichern der Lautstärke für		Funktion			
Verkehrsmeldungen		Regionalsendersuche			
Wahl der Programmart (PTY)		Abstimmungsmodus			
Speichern von Programmarten		Automatischer Senderspeicher			
Ändern der Sprache für die PTY-Funktion		AF (Alternative Frequency)			
		"Region Restrict"-Funktion			
		Automatische Verkehrsfunk-Suche			
		Mono-Empfang			
		Textdurchlauf			
		Disc-Namen-Eingabe			
		Automatische Abschaltung			

## Sicherheitshinweise

### ▲WARNUNG

#### Zur Vermeidung von Bränden und Verletzungen beachten Sie bitte die folgenden Hinweise:

- Befestigen Sie das Gerät sicher im Einbauschacht, damit es bei einem Unfall nicht durch das Wageninnere geschleudert wird.
- Verwenden Sie bei Verlegung des Betriebsstrom-, Speicherschutz- und Massekabels besonders strapazierfähige und speziell für die Installation im Auto angebotene Kabel mit einem Leitungsquerschnitt von mindestens 0,75 mm<sup>2</sup> (AWG 18).
- Stellen Sie sicher, dass keine Metallgegenstände (Münzen, Nadeln, Werkzeuge etc.) ins Innere des Geräts gelangen und Kurzschlüsse verursachen.
- Schalten Sie das Gerät bei Geruch- oder Rauchentwicklung sofort aus und suchen Sie einen KENWOOD-Fachhändler auf.
- Bitte greifen Sie nicht nach der Frontblende, während sie sich dreht. Es besteht die Gefahr, dass Ihre Finger zwischen Frontblende und Gerätechassis geraten könnten.
- Das Gerät verfügt über Glasbauteile, die durch Sturz oder Schlag beschädigt werden könnten.
- Wird das LCD-Display durch äußere Einwirkungen wie Sturz oder Schlag zerbrochen, meiden Sie den Kontakt mit der evt. austretenden Kristallflüssigkeit. Diese Flüssigkeit kann Ihre Gesundheit beeinträchtigen.  
Sollten Sie mit der Flüssigkeit in Kontakt kommen, bitte sofort mit Wasser und Seife abwaschen.

### ▲ACHTUNG

#### Bitte beachten Sie folgende Vorsichtsmaßnahmen, damit Ihr Gerät stets einwandfrei funktioniert:

- Betreiben Sie das Gerät ausschließlich mit 12-Volt-Gleichstrom und negativer Masseverbindung.
- Entfernen Sie nicht die oberen oder unteren Gehäuseabdeckungen.
- Schützen Sie das Gerät vor direkter Sonneneinstrahlung, zu hohen Temperaturen, Feuchtigkeit, Spritzwasser und Staub.
- Setzen Sie die abnehmbare Frontblende und ihr Schutz-Etui keinem direkten Sonnenlicht und zu hohen Temperaturen aus und schützen Sie sie vor Feuchtigkeit, Spritzwasser und Staub.
- Die abnehmbare Bedieneinheit ist ein Präzisionsteil und enthält empfindliche Elektronikbausteine. Behandeln Sie sie daher äußerst sorgfältig.
- Berühren Sie nicht die Metallkontakte an der abnehmbaren Frontblende und am Radioeinschub.
- Achten Sie beim Austauschen einer Sicherung darauf, dass der Wert der Sicherung mit den Angaben am Gerät übereinstimmt. Sicherungen mit einem falschen Wert können Fehlfunktionen verursachen oder zur Beschädigung des Geräts führen.
- Unterbrechen Sie vor dem Austauschen einer Sicherung zunächst die Kabelverbindungen, um Kurzschlüsse zu verhindern.
- Achten Sie bitte darauf, dass keine Gegenstände zwischen Frontblende und Gerätechassis fallen.
- Verwenden Sie für den Einbau ausschließlich die mitgelieferten Schrauben. Zu lange oder zu dicke Schrauben können das Gerät beschädigen.

### WICHTIGE INFORMATION

#### Anschluss eines Disc-Wechslers:

Stellen Sie bei dem Anschluss eines CD-Wechslers den "O-N"-Schalter Ihres Gerätes auf "N", um einen ordnungsgemäßen Betrieb zu gewährleisten.

Besitzen Sie einen älteren CD-Wechsler, der keinen "O-N"-Schalter besitzt, benötigen Sie das als Sonderzubehör erhältliche Adapterkabel CA-DS100 und/ oder den Umschalt-Adapter KCA-S210A.

Ein Disc-Wechsler funktioniert nicht, wenn er ohne die Verwendung dieser Option angeschlossen wird.

Wenn ein Modell angeschlossen wird, das über keinen "O-N"-Schalter verfügt, werden einige nicht verfügbare Funktionen und Informationen entwickelt, die nicht angezeigt werden können.

Beachten Sie bitte, dass weder KDC-C100, KDC-C302, C205, C705 noch Fremdgeräte angeschlossen werden können.

 Bei einem falschem Anschluss von Autoradio und CD-Wechsler können Fehlfunktionen oder Defekte auftreten.

#### Geben Sie keine 8-cm-CD-Singles wieder

Wenn Sie eine 8-Zentimeter-CD-Single mit Adapter abspielen möchten, kann sich der Adapter für CD-Singles von der CD lösen und den CD-Spieler beschädigen.

## Sicherheitshinweise

### ANMERKUNGEN

- Sollten Sie Probleme bei der Installation des Geräts haben, lassen Sie sich von Ihrem KENWOOD-Fachhändler beraten.
- Falls das Gerät nicht richtig zu funktionieren scheint, drücken Sie zuerst die Reset-Taste. Lässt sich die Fehlfunktion auf diese Weise nicht beheben, wenden Sie sich bitte an Ihren KENWOOD-Fachhändler.
- Falls sich Ihr Disc-Spieler/Wechsler von Anfang an nicht richtig steuern lässt, drücken Sie ebenfalls die Reset-Taste, um Steuergerät und angeschlossene Komponenten auf die werkseitige Grundeinstellung zurückzustellen.

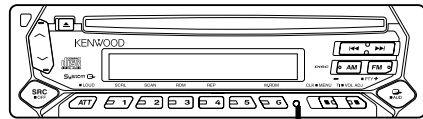

Reset -Taste

- Bei Temperaturen unter 5 °C (41 °F) sind die Zeichen im LCD möglicherweise schwer lesbar.
- Die in dieser Bedienungsanleitung gezeigten Abbildungen des Autoradio-Displays und der Frontblende dienen lediglich als Erklärungshinweise für die vielseitigen Einstellmöglichkeiten Ihres Geräts. Deshalb können sich geringfügige Abweichungen zwischen der Display-Darstellung Ihres Geräts und den Illustrationen in der Anleitung ergeben.

### Beschlagen der Laser-Linse

Bei kaltem Wetter kann die Laserlinse des CD-Spielers nach dem Einschalten der Fahrzeugheizung beschlagen. In diesem Fall lässt sich keine CD abspielen. Nehmen Sie dann die CD aus dem Gerät und warten Sie eine Zeitlang, bis der Beschlag abgetrocknet ist. Arbeitet der CD-Spieler nach 1-2 Stunden noch nicht richtig, wenden Sie sich an Ihren KENWOOD-Fachhändler.

### Reinigen der Kontakte am Bedienteil

Reinigen Sie die Kontakte an der Rückseite des Bedienteils und an der Front des Einschubs mit einem trockenen, weichen Tuch.

### Reinigung

Sollte die Frontblende Ihres Geräts verschmutzt oder verstaubt sein, reinigen Sie die Blende nur mit einem weichen Tuch (z. B. Silikontuch). Bei stärkeren Verschmutzungen verwenden Sie bitt ein feuchtes Tuch und Neutralreiniger. Bitte nicht vergessen: Auch die Rückstände des Neutralreinigers müssen entfernt werden.



Bei der Verwendung von Reinigungssprays kann eine Beschädigung der mechanischen Teile des Gerätes nicht ausgeschlossen werden. Raue Tücher und flüchtige Lösungsmittel wie Verdünner, Spiritus oder Alkohol zerstören die Blendenoberfläche oder den Aufdruck.

### Reinigen des CD-Schachts

Im CD-Schacht sammelt sich mit der Zeit Staub an, der ab und an entfernt werden muss. Ein verschmutzter Schacht kann die CDs beschädigen.

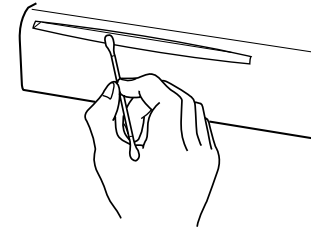

### Kennzeichnung von Geräten mit Laser-Abtastern

**CLASS 1  
LASER PRODUCT**

Dieser Aufkleber ist am Chassis oder Gehäuse angebracht und weist darauf hin, dass das Gerät mit einem als Class 1 eingestuften Laserstrahl arbeitet. Das bedeutet, dass durch den sehr schwachen Laserstrahl keine Gefahr durch gefährliche Strahlungen außerhalb des Geräts besteht.



## Über RDS

### RDS (Radio Data System)

Wenn Sie sich einen RDS-Sender anhören, wird im Radiodisplay der Name des Senders angezeigt, so dass Sie auf einen Blick sehen, welcher Sender empfangen wird.

Alternativ lässt sich im Display des Radios auch die Frequenz des eingestellten Senders anzeigen. Zudem sorgt RDS stets für bestmöglichen Empfang, da das Radio bei Bedarf sofort auf eine störungsfreie Alternativfrequenz des eingestellten Senders umschaltet. Dazu überträgt RDS die aktuelle Uhrzeit und in zunehmenden Maße eine Kennung (PTY) des gerade ausgestrahlten Programmangebots.

### Enhanced Other Network

Nicht alle Stationen einer Senderkette übertragen Verkehrsinformationen. Die <Enhanced Other Network>-Funktion ermöglicht es aber, dass Sie auch beim Hören eines Senders ohne Verkehrsfunk (z.B. NDR 3) die Verkehrsinformationen eines Verkehrsfunksenders der gleichen Senderkette (z.B. NDR 2) hören können. Der RDS-Tuner schaltet automatisch um.

### Alarm

Wird von einem RDS-Sender eine Katastrophenwarnung oder eine überaus wichtige Meldung ausgestrahlt, unterbricht das Autoradio automatisch den Betrieb und schaltet auf Empfang.

## Über CDs

### Anfassen der CD

- Berühren Sie nicht die Aufnahme-Oberfläche der CD.



- CD-Rs und CD-RW sind wesentlich empfindlicher als herkömmliche Musik-CDs. Verwenden Sie CD-Rs oder CD-RWs erst, nachdem Sie sich mit den Vorsichtshinweisen auf der jeweiligen Verpackung etc. vertraut gemacht haben.
- Kleben Sie keine Aufkleber oder ähnliches auf eine CD. Verwenden Sie dem entsprechend auch keine CDs, auf denen sich bereits ein Aufkleber oder ähnliches befindet.

### Wenn Sie eine neue CD verwenden

Wenn das mittlere Loch oder der äußere Rand einer CD durch die Fertigung bedingte Grate aufweist, verwenden Sie diese CD erst, nachdem Sie diese Grate mit Hilfe eines Kugelschreibers oder ähnlichem entfernt haben.

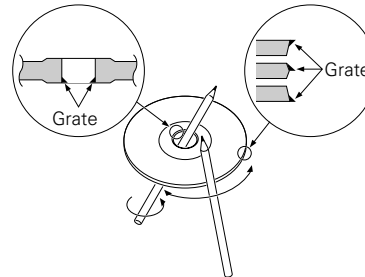

### Zubehör

Verwenden Sie kein Zubehör für Ihre Discs.

### Reinigung einer CD

Reinigen Sie CDs stets von der Mitte einer Disc nach außen hin.

### Entnehmen von CDs

Wenn Sie CDs aus diesem Gerät entnehmen

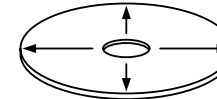

möchten, ziehen Sie sie stets in horizontaler Richtung heraus.

### CDs, die nicht verwendet werden können

- CDs, die nicht rund sind, können nicht verwendet werden.
- CDs, die auf der Aufnahme-Oberfläche eingefärbt oder verschmutzt sind, können nicht verwendet werden.
- Verwenden Sie keine CDs, die nicht über die Disc-Markierung  verfügen.

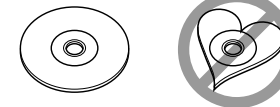

- Eine CD-R oder CD-RW, die nicht abgeschlossen (finalized) worden ist, kann nicht abgespielt werden. (Einzelheiten hinsichtlich der Finalisierung finden Sie bitte in den Bedienungsanleitungen Ihrer Brennsoftware sowie Ihres CD-R/CD-RW-Recorders.)

### Aufbewahrung von CDs

- Bewahren Sie CDs nicht in direktem Sonnenlicht auf (beispielsweise auf dem Armaturenbrett), wo hohe Temperaturen herrschen.
- Bewahren Sie CDs immer in ihren Hüllen auf.

## Allgemeine Funktionen

Deutsch

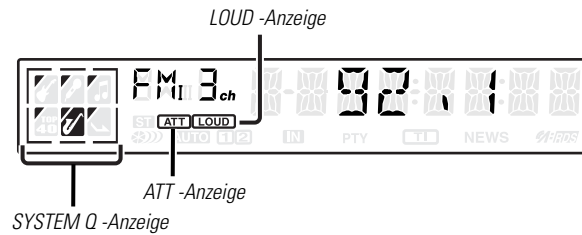
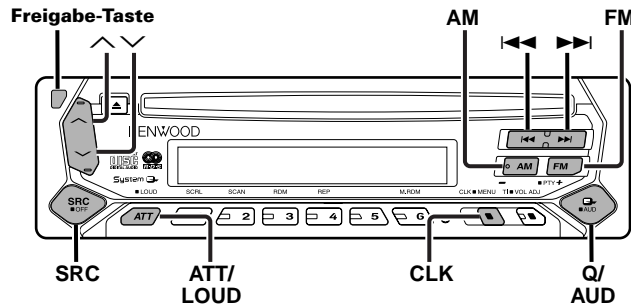

### Ein- und Ausschalten

#### Einschalten des Geräts

Drücken Sie die [SRC]-Taste.

#### Ausschalten der Stromversorgung

Drücken Sie mindestens 1 Sekunde lang die [SRC]-Taste.

### Auswählen der Quelle

Drücken Sie die [SRC]-Taste.

Benötigte Quelle	Display
Tuner	"TUNER"
CD	"CD"
Externe Disc (Funktion des KDC-4021/KDC-4021V)	"DISC"
Standby (Modus für "Nur Beleuchtung")	"ALL OFF"

 Dieses Gerät schaltet sich nach 20 Minuten im Standby-Modus automatisch vollständig aus, um die Fahrzeugbatterie zu schonen. Die Zeit, nach der sich das Gerät vollständig ausschalten soll, kann in <Automatische Abschaltung> (Seite 49) eingestellt werden.

### Lautstärke

#### Erhöhen der Lautstärke:

Drücken Sie die [^]-Taste.

#### Senken der Lautstärke:

Drücken Sie die [v]-Taste.

### Stummschaltung

Schnelles Senken der Lautstärke.

Drücken Sie die [ATT]-Taste.

Bei jeder Betätigung der Taste wird die Lautstärkeabsenkung ein- oder ausgeschaltet.

Wenn sie eingeschaltet ist, blinkt die "ATT"-Anzeige.

### Loudness

Anhebung der Bass- und Hochtonanteile bei niedriger Wiedergabelautstärke.

Drücken Sie mindestens 1 Sekunde lang die [LOUD]-Taste.

Bei jeder Tastenbetätigung für mindestens 1 Sekunde wird die Loudness-Funktion ein- oder ausgeschaltet.

Wenn die Funktion eingeschaltet ist, leuchtet die "LOUD"-Anzeige.

### System Q

Im System Q sind verschiedene Klangeinstellungen gespeichert, mit denen sich Ihre Audioquellen wiedergeben lassen.

**1 Wählen Sie die Quelle aus, für die Sie den Klang einstellen möchten**

Drücken Sie dazu die [SRC]-Taste.

**2 Wählen Sie die gewünschte Klangeinstellung aus**

Drücken Sie dazu die [Q]-Taste.

Bei jeder Betätigung der Taste ändert sich die Klangeinstellung.

Klangeinstellung	Display
Flat	"FLAT"
Rock	"ROCK"
Top 40	"TOP40"

Pop	"POPS"
Jazz	"JAZZ"
Easy	"EASY"
Flat-Scan — Easy	"SCAN"



- Jeder Einstellwert wird mit <Lautsprecher-Einstellung> (Seite 36) geändert. Wählen Sie zunächst im Menü Lautsprecher-Einstellung den Lautsprechertyp aus.
- Bei Änderung der System Q-Einstellung ersetzen die in der Klangregelung eingestellten Tiefen, Mitten und Höhen die Werte des System Q.

### Klangeinstellungen

**1 Wählen Sie die Quelle aus, für die Sie den Klang einstellen möchten**

Drücken Sie dazu die [SRC]-Taste.

**2 Aktivieren Sie die Klangeinstellungen**

Drücken Sie mindestens 1 Sekunde lang die [AUD]-Taste.

**3 Wählen Sie die gewünschte Einstellung aus**

Drücken Sie die [FM]- oder [AM]-Taste.

Bei jeder Betätigung der Taste ändern sich die Punkte, die eingestellt werden können, wie nachfolgend gezeigt.

**4 Stellen Sie den gewünschten Wert ein**

Drücken Sie die [◀◀]- oder [▶▶]-Taste.

Einstellung	Display	Bereich
Basspegel	"BAS"	-8 — +8
Mittenpegel	"MID"	-8 — +8
Höhenpegel	"TRE"	-8 — +8
Balance	"BAL"	Links 15 — Rechts 15
Fader	"FAD"	Rear 15 — Front 15

**5 Verlassen Sie die Klangeinstellungen**

Drücken Sie die [AUD]-Taste.

## Allgemeine Funktionen

### Lautsprecher-Einstellung

Damit der Q-Faktor für Ihre Lautsprecher optimal eingestellt ist, sollte der richtige Lautsprechertyp eingestellt werden.

#### 1 Aktivieren Sie den Standby-Modus

Drücken Sie die [SRC]-Taste.  
Wählen Sie das "ALL OFF"-Display aus.

#### 2 Aktivieren Sie den Modus für die Lautsprecher-Einstellung

Drücken Sie die [Q]-Taste.

#### 3 Wählen Sie den Lautsprechertyp aus

Drücken Sie die [◀◀]- oder [▶▶]-Taste.  
Bei jeder Betätigung der Taste ändert sich die Einstellung wie nachfolgend gezeigt.

Lautsprechertyp	Display
Aus	"SP OFF"
Für Original-Lautsprecher	"SP OEM"
Für 6x6- und 6x9-Zoll-Lautsprecher	"SP 6/6x9"
Für 5- und 4 Zoll-Lautsprecher	"SP 5/4"

#### 4 Verlassen Sie den Lautsprecher-Einstellmodus

Drücken Sie die [Q]-Taste.

### Umschalten der Displayanzeige

Umschalten der angezeigten Informationen.

Drücken Sie die Taste [CLK].  
Bei jeder Betätigung der Taste ändert sich das Display wie nachfolgend gezeigt.

#### Im Tuner-Betrieb

Informationen	Display
Programmart oder Frequenz	
Uhr	

### Im CD- & CD/MD-Wechsler-Betrieb

Informationen	Display
Titel-Spielzeit	
Disc-Name*	"D-NAME"
Disc-Titel*	"D-TITLE"
Titelname*	"T-TITLE"
Uhr	

\*: Funktion des KDC-4021/KDC-4021V <Im Externen Disc-Steuerungsmodus>

### Abnehmbare Frontblende

Die Frontblende des Gerätes kann abgenommen und mitgenommen werden.

#### Abnehmen der Frontblende

Drücken Sie die Freigabe-Taste.

Die Frontblende ist entriegelt und kann abgenommen werden.



- Bei der Frontblende handelt es sich um ein Präzisionsbauteil, das durch Erschütterungen oder Stöße beschädigt werden kann. Aus diesem Grunde sollten Sie die Frontblende stets in dem dafür vorgesehenen Etui aufbewahren, nachdem Sie sie abgenommen haben.
- Setzen Sie weder die Frontblende noch deren Etui direktem Sonnenlicht, extremer Wärme oder Luftfeuchtigkeit aus. Schützen Sie beides darüber hinaus vor Spritzwasser und Staub.

#### Einsetzen der Frontblende

- 1 Setzen Sie die Frontblende so auf das Gerät, dass die Vertiefungen an der Blende in die Vorsprünge am Gerät passen.

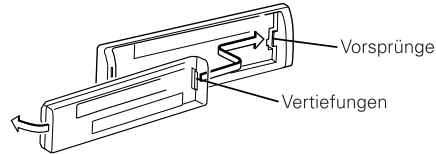

- 2** Drücken Sie die Frontblende hinein, bis sie einrastet. Die Frontblende ist eingerastet und Sie können das Gerät in Betrieb nehmen.

### Telefon-Stummschaltung

Beim Eingehen eines Anrufes unterbricht das Audiosystem automatisch seinen Betrieb.

#### Bei einem eingehenden Anruf

"CALL" wird angezeigt.  
Das Audiosystem unterbricht seinen Betrieb.

#### Musikhören während des Telefonats

Drücken Sie die [SRC]-Taste.  
Das "CALL"-Display verschwindet und das Audiosystem schaltet sich wieder ein.

#### Wenn das Gespräch beendet ist

Legen Sie den Hörer auf.  
Das "CALL"-Display verschwindet und das Audiosystem schaltet sich wieder ein.

## Tuner-Funktionen

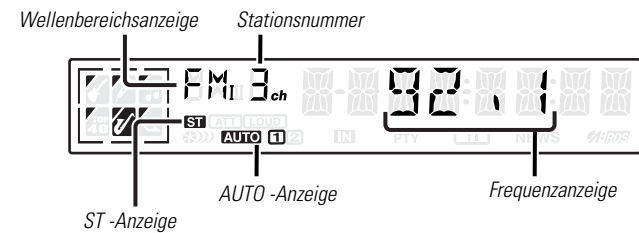
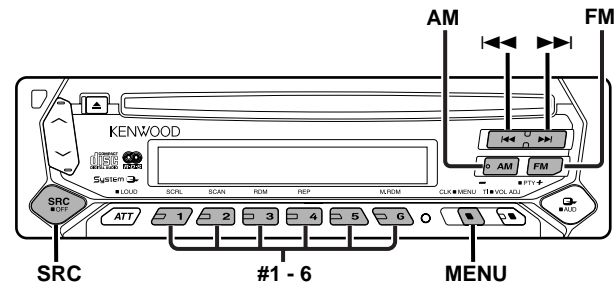

## Tuner-Funktionen

### Senderabstimmung

So wählen Sie einen Sender aus.

#### 1 Schalten Sie auf Tuner-Betrieb

Drücken Sie die [SRC]-Taste.

Wählen Sie das "TUNER"-Display aus.

#### 2 Wählen Sie den Wellenbereich aus

Drücken Sie die [FM]- oder [AM]-Taste.

Bei jeder Betätigung der [FM]-Taste wechseln die Wellenbereiche zwischen FM1, FM2 und FM3.

-  Frequenzbereich (nur KDC-2092R)
- FM1: 65.0 MHz — 74.0MHz
  - FM2, 3: 87.5 MHz — 108.0MHz

#### 3 Abstimmen einer höheren oder niedrigeren Frequenz

Drücken Sie die [◀◀]- oder [▶▶]-Taste.

-  • Während des Empfangs von Stereo-Sendern leuchtet das "ST"-Symbol.
- Bei FM1 ist ausschließlich monauraler Empfang verfügbar. (nur KDC-2092R)

### Senderspeicher

Häufiger gehörte Sender lassen sich im Senderspeicher ablegen.

#### 1 Wählen Sie den Wellenbereich aus

Drücken Sie die [FM]- oder [AM]-Taste.

#### 2 Wählen Sie die Frequenz aus, die im Speicher abgelegt werden soll

Drücken Sie die [◀◀]- oder [▶▶]-Taste.

#### 3 Legen Sie die Frequenz im Speicher ab

Drücken Sie mindestens 2 Sekunden lang die [#1] — [#6]-

Taste.

Die Speicherplatz-Anzeige blinkt einmal.

In jedem Wellenbereich kann jeweils 1 Sender im Speicher auf jeder der Tasten [#1] — [#6] abgelegt werden.

### Automatischer Senderspeicher

Im automatischen Senderspeicher werden sechs gut empfangbare Sender abgelegt.

Die Reihenfolge wird durch die Empfangsfrequenz — beginnend am unteren Ende des Frequenzbands — bestimmt.

#### 1 Wählen Sie den Wellenbereich für den automatischen Senderspeicher aus

Drücken Sie die [FM]- oder [AM]-Taste.

#### 2 Aktivieren Sie den Menü-Modus

Drücken Sie mindestens 1 Sekunde lang die [MENU]-Taste. "MENU" wird angezeigt.

#### 3 Wählen Sie den automatischen Senderspeicher-Modus aus

Drücken Sie die [FM]- oder [AM]-Taste.

Wählen Sie das "A-MEMORY" -Display aus.

#### 4 Starten Sie den automatischen Senderspeicher

Drücken Sie mindestens 2 Sekunden lang die [◀◀]- oder [▶▶]-Taste.

Wenn sechs Sender im Speicher abgelegt worden sind, ist die automatische Speicherung der Sender beendet.

-  • Wenn die <AF-Funktion> (Seite 48) aktiviert ist, werden ausschließlich RDS-Sender im Speicher abgelegt.
- Wenn die automatische Senderspeicherung im FM2-Wellenbereich ausgeführt worden ist, werden die im FM1-Wellenbereich gespeicherten Sender nicht im Speicher abgelegt.

Genauso wenig werden die in den Wellenbereichen FM1 oder FM2 gespeicherten RDS-Sender bei der Ausführung der automatischen Senderspeicherung im FM3-Wellenbereich im Speicher abgelegt.

### Voreinstellungs-Abstimmung

Abrufen der im Speicher abgelegten Sender

- 1 Wählen Sie den Wellenbereich aus**  
Drücken Sie die [FM]- oder [AM]-Taste.
- 2 Rufen Sie den Sender ab**  
Drücken Sie die [#1] — [#6]-Taste.

### RDS-Funktionen

KDC-2092R: Nur bei FM2 und FM3 verfügbar.

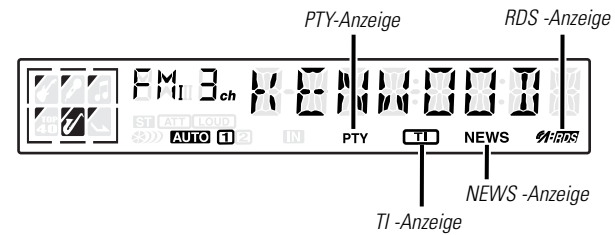
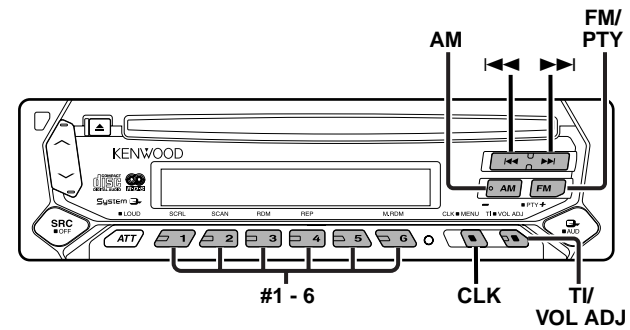

## RDS-Funktionen

KDC-2092R: Nur bei FM2 und FM3 verfügbar.

### Verkehrsinformationen

Ihr Radio verfügt über eine Verkehrsfunk-Funktion, mit der Verkehrsmeldungen automatisch wiedergegeben werden, auch wenn Sie gerade kein Radio hören.

Drücken Sie die [TI]-Taste.

Bei jeder Betätigung der Taste schaltet sich die Verkehrsfunk-Funktion ein oder aus.

Wenn die Funktion aktiviert ist, leuchtet die "TI"-Anzeige.

Wenn kein Verkehrsfunksender empfangen wird, blinkt die "TI"-Anzeige.

Beim Beginn einer Verkehrsmeldung wird "TRAFFIC" angezeigt und automatisch zu den Verkehrsmeldungen geschaltet.

 Wenn Sie während des Empfangs eines MW-Senders die Verkehrsfunk-Funktion einschalten, wird auf einen UKW-Sender umgeschaltet.

### Empfang von anderen Verkehrsfunksendern

Drücken Sie die [◀◀]- oder [▶▶]-Taste.

 Die Umschaltung zu Verkehrsfunksendern ist möglich, während Sie sich eine Rundfunksendung anhören.

### Speichern der Lautstärke für Verkehrsmeldungen

Damit Sie keine Verkehrsmeldungen verpassen, lässt sich die Durchsagelautstärke separat einstellen und speichern.

**1** Stellen Sie den gewünschten Sender ein

**2** Stellen Sie die Lautstärke beliebig ein

**3** Speichern Sie die Lautstärke

Drücken Sie mindestens 2 Sekunden lang die [VOL ADJ]-Taste.

Das Lautstärkepegel-Display blinkt einmal.

### Wahl der Programmart (PTY)

Auswählen der Programmart und Suche nach einem Sender.

#### 1 Aktivieren Sie den PTY-Modus

Drücken Sie mindestens 1 Sekunde lang die [PTY]-Taste.

Bei aktiviertem PTY-Modus leuchtet die "PTY"-Anzeige.

 Diese Funktion kann nicht während der Einblendung einer Verkehrsmeldung oder während des MW-Empfangs angewendet werden.

#### 2 Wählen Sie die Programmart aus

Drücken Sie die [FM]- oder [AM]-Taste.

Bei jeder Betätigung der Taste ändert sich die Programmart wie nachfolgend gezeigt.

Nr.	Programmart	Display
1.	Musik	"MUSIC"
2.	Sprache	"SPEECH"
3.	Nachrichten	"NEWS"
4.	Aktuelles	"AFFAIRS"
5.	Informationen	"INFO"
6.	Sport	"SPORT"
7.	Bildung	"EDUCATE"
8.	Drama	"DRAMA"
9.	Kultur	"CULTURE"
10.	Wissenschaft	"SCIENCE"
11.	Verschiedenes	"VARIED"
12.	Popmusik	"POP M"
13.	Rockmusik	"ROCK M"
14.	Easy-Listening-Musik	"EASY M"
15.	Leichte Klassik	"LIGHT M"
16.	Anspruchsvolle Klassik	"CLASSICS"
17.	Andere Musik	"OTHER M"
18.	Wetter	"WEATHER"
19.	Finanzen	"FINANCE"



20. Kinderprogramme	"CHILDREN"
21. Gesellschaftliches	"SOCIAL"
22. Religion	"RELIGION"
23. Hörsendungen	"PHONE IN"
24. Reisen	"TRAVEL"
25. Freizeit	"LEISURE"
26. Jazz	"JAZZ"
27. Country-Musik	"COUNTRY"
28. Nationale Musik	"NATION M"
29. Oldies	"OLDIES"
30. Volksmusik	"FOLK M"
31. Dokumentationen	"DOCUMENT"

- Sprache und Musik beinhalten die nachfolgend gezeigten Programmarten.  
Musik: Nr.12 — 17, 26 — 30  
Sprache: Nr.3 — 11, 18 — 25, 31
- Die Programmart kann im Tastenspeicher [#1] — [#6] abgelegt und schnell abgerufen werden. Lesen Sie dazu <Speichern von Programmarten> (Seite 41).
- Die Display-Sprache kann geändert werden. Lesen Sie dazu <Ändern der Sprache für die PTY-Funktion> (Seite 41).

### 3 Suche nach dem ausgewählten Programmarten-Sender

Drücken Sie die [◀◀]- oder [▶▶]-Taste.

Wenn Sie nach anderen Sendern suchen möchten, drücken Sie noch einmal die [◀◀]- oder [▶▶]-Taste.

- Wenn die ausgewählte Programmart nicht gefunden werden konnte, wird "NO PTY" angezeigt. Wählen Sie eine andere Programmart aus.

### 4 Verlassen Sie den PTY-Modus

Drücken Sie mindestens 1 Sekunde lang die [PTY]-Taste.

## Speichern von Programmarten

Wenn Sie bevorzugt eine bestimmte Programmart hören, können Sie diese speichern und die entsprechenden Sender

schneller abrufen.

### Speichern der Programmart

#### 1 Wählen Sie die Programmsparte aus, die Sie speichern möchten

Lesen Sie dazu <Wahl der Programmart (PTY)> (Seite 40).

#### 2 Speichern Sie die Programmart

Drücken Sie mindestens 2 Sekunden lang die [#1] – [#6] -Taste.

### Abrufen der gespeicherten Programmart

#### 1 Aktivieren Sie den PTY-Modus

Lesen Sie dazu <Wahl der Programmart (PTY)> (Seite 40).

#### 2 Rufen Sie die Programmart auf

Drücken Sie die [#1]- – [#6]-Taste.

## Ändern der Sprache für die PTY-Funktion

Wählen Sie eine Sprache für die Anzeige der Programmarten aus.

#### 1 Aktivieren Sie den PTY-Modus

Lesen Sie dazu <Wahl der Programmart (PTY)> (Seite 40).

#### 2 Aktivieren Sie den Modus zum Ändern der Sprache

Drücken Sie die [CLK]-Taste.

#### 3 Wählen Sie die Sprache aus

Drücken Sie die [#1] – [#3]-Taste.

Taste	Sprache
[#1]	Englisch
[#2]	Französisch
[#3]	Deutsch

#### 4 Verlassen Sie den Modus zum Ändern der Sprache

Drücken Sie die [CLK]-Taste.

Deutsch

## Steuerung der CD / Disc-Funktionen

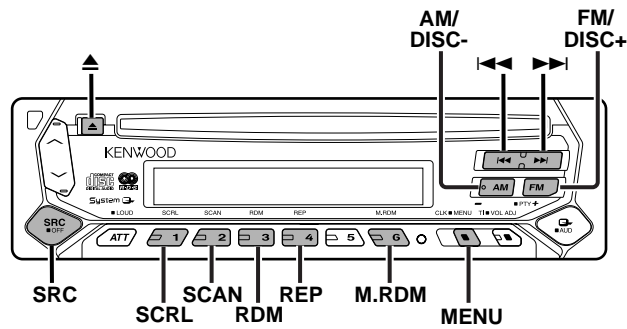

### CD-Wiedergabe

#### Wenn eine CD eingelegt ist

Drücken Sie die [SRC]-Taste.  
Wählen Sie das "CD"-Display aus.

Wenn eine CD eingelegt ist, leuchtet die "IN"-Anzeige.

#### Auswerfen der CD

Drücken Sie die [▲]-Taste.

3 in. (8cm)- CDs können nicht abgespielt werden. Die Benutzung eines Adapters und das Einlegen des Adapters und der CD in dieses Gerät kann Beschädigungen verursachen.

### Funktion des KDC-4021/KDC-4021V

#### Wiedergabe eines CD-/MD-Wechslers

Über Ihr Autoradio können Sie auch einen optionalen Kenwood-Wechsler steuern und die CDs bzw. MDs wiedergeben.

Drücken Sie die [SRC]-Taste.  
Wählen Sie das Display für den von Ihnen gewünschten CD-Player aus.

Display-Beispiele:

Display	Disc-Player
"CD-2"	CD-Player
"DISC"	CD-Wechsler
"DISC"	MD-Wechsler

- Die zehnte Disc wird im Display mit "0" angezeigt.
- Der Funktionsumfang und die Display-Anzeigen sind von den jeweils angeschlossenen externen Disc-Spielern/Wechslern abhängig.

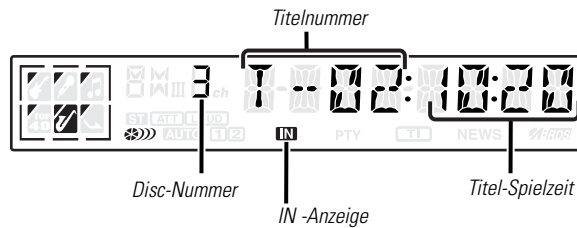

### Schneller Vor- und Rücklauf

#### Schneller Vorlauf

Halten Sie die [▶▶]-Taste gedrückt.  
Nach dem Loslassen der Taste wird die Wiedergabe fortgesetzt.

#### Schneller Rücklauf

Halten Sie die [◀◀]-Taste gedrückt.  
Nach dem Loslassen der Taste wird die Wiedergabe fortgesetzt.

### Suche nach einem bestimmten Titel

Wählen Sie den Titel aus, den Sie sich anhören möchten.  
Drücken Sie die [◀◀]- oder [▶▶]-Taste.

*Funktion des KDC-4021/KDC-4021V*

### Album-Suche (Disc-Wechsler-Funktion)

Wählen Sie die Disc aus, die Sie sich anhören möchten.  
Drücken Sie die [DISC-]- oder [DISC+]- Taste.

### Titel-/Album-Wiederholung

Wiedergabe-Wiederholung des Titels/der Disc, das/die gegenwärtig wiedergegeben wird.

Drücken Sie die [REP]-Taste.  
Bei jeder Betätigung der Taste ändert sich die Wiedergabe-Wiederholungsfunktion wie nachfolgend gezeigt.

### Wiedergabe-Wiederholung

### Display

Titel-Wiederholung	"REP ON"/"TREP ON"
Album-Wiederholung (Disc-Wechsler-Funktion)	"DREP ON"
AUS	"REP OFF"

### Titelanspielautomatik

Die ersten Sekunden jedes sich auf der gegenwärtig wiedergegebenen Disc befindlichen Titels werden angespielt, damit Sie bestimmte Musiktitel leichter finden können.

#### 1 Starten Sie den Titel-Scan

Drücken Sie die [SCAN]-Taste.  
"SCAN ON"/"TSCN ON" wird angezeigt.

#### 2 Deaktivieren Sie die Funktion, wenn der von Ihnen gewünschte Titel wiedergegeben wird

Drücken Sie die [SCAN]-Taste.

### Zufallswiedergabe

Alle Titel werden in zufälliger Reihenfolge wiedergegeben.

Drücken Sie die [RDM]-Taste.

Bei jeder Betätigung der Taste schaltet sich die Zufallswiedergabe-Funktion ein oder aus.

Wenn der Ausgang eingeschaltet ist, wird "RDM ON" angezeigt.



Wenn die [▶▶]-Taste gedrückt ist, wird der nächste Titel ausgewählt.

## Steuerung der CD / Disc-Funktionen

Funktion des KDC-4021/KDC-4021V

### Magazin-Zufallswiedergabe (in Verbindung mit einem CD/MD-Wechsler)

Wiedergabe aller sich im Disc-Wechsler befindlichen Discs in zufälliger Reihenfolge.

Drücken Sie die [M.RDM]-Taste.

Bei jeder Betätigung der Taste, schaltet sich die Magazin-Zufallswiedergabe-Funktion ein oder aus.

Wenn der Ausgang eingeschaltet ist, wird "MRDM ON" angezeigt.

Wenn die [▶▶]-Taste gedrückt ist, wird der nächste Titel ausgewählt.

Funktion des KDC-4021/KDC-4021V

### Eingabe eines Disc-Namens (DNPS)

CDs lassen sich mit einem Namen kennzeichnen.

#### 1 Geben Sie die Disc wieder, der Sie einen Namen vergeben möchten

Die Vergabe von Titeln an MDs ist nicht möglich.

#### 2 Aktivieren Sie den Menü-Modus

Drücken Sie mindestens 1 Sekunde lang die [MENU]-Taste. "MENU" wird angezeigt.

#### 3 Wählen Sie den Namen-Eingabemodus

Drücken Sie die [FM]- oder [AM]-Taste. Wählen Sie das "NAME SET" Display aus.

#### 4 Stellen Sie den Namen-Eingabemodus ein

Drücken Sie mindestens 2 Sekunden lang die [◀◀]- oder [▶▶]-Taste.

#### 5 Setzen Sie den Cursor an die Zeichen-Eingabeposition

Drücken Sie die [◀◀]- oder [▶▶]-Taste.

#### 6 Wählen Sie die Zeichen aus

Drücken Sie die [FM]- oder [AM]-Taste.

#### 7 Wiederholen Sie die Schritte 5 bis 6 und vergeben Sie einen Namen.

#### 8 Verlassen Sie den Menü-Modus

Drücken Sie die [MENU]-Taste.

- Wenn 10 Sekunden lang keine Eingabe gemacht wurde, wird der zu dem Zeitpunkt eingegebene Name registriert und der Namen-Eingabemodus wird beendet.
- Medien, denen Sie Namen vergeben können
  - Externer CD-Wechsler/Player: Variiert entsprechend des CD-Wechslers/Players. Lesen Sie dazu das Handbuch des CD-Wechslers/Players.
- Der Name einer CD lässt sich auf gleiche Weise wie bei der Titelvergabe ändern.

Funktion des KDC-4021/KDC-4021V

### Anzeige des CD-Textes oder MD-Titels

Scrollen des angezeigten CD-Textes oder MD-Titels.

Drücken Sie die [SCRL]-Taste.

## Menü-Steuerung

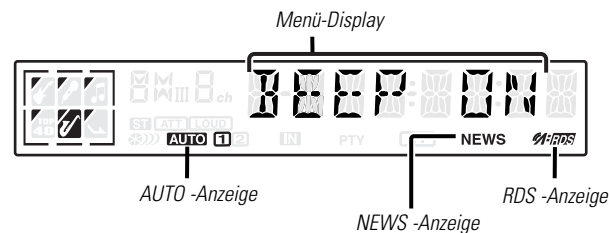
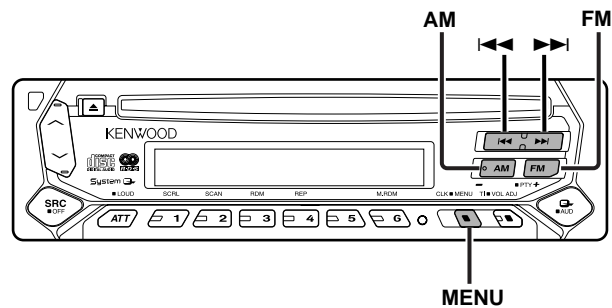

### Menü-Steuerung

Im Menü lassen sich die Funktionen des Autoradios einstellen. Die Hauptfunktionen des Menüsystems werden in diesem Kapitel beschrieben. Nach dieser Erklärung finden Sie Hinweise zu den Grundeinstellungen und Einstellmöglichkeiten der Menüpunkte.

#### 1 Aktivieren Sie den Menümodus

Drücken Sie mindestens 1 Sekunde lang die [MENU]-Taste. "MENU" wird im Display angezeigt.

#### 2 Wählen Sie den gewünschten Menüpunkt aus

Drücken Sie die [FM]- oder [AM]-Taste.

Beispiel: Wenn Sie den Tastenton einstellen möchten, wählen Sie bitte das "BEEP" -Menü aus.

#### 3 Wählen Sie die gewünschte Einstellung aus

Drücken Sie die [◀◀] - oder [▶▶] -Taste.

Beispiel: Wenn "BEEP" angewählt ist, wird abwechselnd die Funktion "BEEP ON" oder "BEEP OFF" eingestellt. Wählen Sie die gewünschte Einstellung aus.

Sie können weitere Einstellungen vornehmen, indem Sie zu Schritt 2 zurückkehren.

#### 4 Verlassen Sie den Menü-Modus

Drücken Sie die [MENU]-Taste.



Wenn Sie die Einstellungen der anderen Hauptfunktionen ändern, wird der zuletzt angezeigte Status der Funktion übernommen und abgespeichert. (Die zuerst erscheinende Statusanzeige der Funktion ist normalerweise die Werkseinstellung.)

Auch die Erläuterung der Einstellung für nicht im Hauptmenü verankerten Funktionen (<Manuelle Einstellung der Uhr> etc.) erfolgt Schritt für Schritt.

## Menü-Steuerung

### Tastenton

Ein-/Ausschalten des Tastentons (Biepton).

Display	Einstellung
"BEEP ON"	Der Tastenton ertönt.
"BEEP OFF"	Es ertönt kein Tastenton.

### Manuelle Einstellung der Uhr

 Diese Einstellung kann ausgeführt werden, wenn die Funktion <"Gesperrt"-Anzeige> (Seite 46) ausgeschaltet ist.

#### 1 Wählen Sie den Uhr-Einstellmodus aus

Drücken Sie die [FM]- oder [AM]-Taste.  
Wählen Sie das "CLK ADJ" -Display aus.

#### 2 Aktivieren Sie den Uhr-Einstellmodus

Drücken Sie mindestens 2 Sekunden lang die [◀◀]- oder [▶▶]-Taste.  
Das Uhr-Display blinkt.

#### 3 Stellen Sie die Stunden ein

Drücken Sie die [FM]- oder [AM]-Taste.

#### Stellen Sie die Minuten ein

Drücken Sie die [◀◀]- oder [▶▶]-Taste.

#### 4 Verlassen Sie den Uhr-Einstellmodus

Drücken Sie die [MENU]-Taste.

### "Gesperrt"-Anzeige

Nach dem Abnehmen der Frontblende blinkt die "Gesperrt"-Anzeige am Gerät.

Display	Einstellung
"SYNC ON"	Leuchtanzeige ist eingeschaltet.
"SYNC OFF"	Leuchtanzeige ist ausgeschaltet.

 Das Synchronisieren der Uhr dauert 3 bis 4 Minuten.

### DSI (Disabled System Indicator)

Wählen Sie als Farbe der Tastenbeleuchtung entweder Grün oder Rot aus.

Display	Einstellung
"DSI ON"	Die LED blinkt.
"DSI OFF"	Die LED ist ausgeschaltet.

*Funktion des KDC-4021/KDC-4021V*

### Ein- und Ausschalten des Grafik-Displays

Wählen Sie als Tastenbeleuchtungsfarbe entweder Grün oder Rot aus.

Display	Einstellung
"COL GRN"	Die Beleuchtungsfarbe ist grün.
"COL RED"	Die Beleuchtungsfarbe ist rot.

### Nachrichteneinblendungen mit Timeout-Funktion

Schaltet automatisch auf eine Nachrichteneinblendung, auch wenn keine Rundfunksendung gehört wird. Auch das Zeitintervall, in dem keine Unterbrechung erfolgen soll, kann eingestellt werden.

#### Display und Einstellung

"NEWS OFF"

"NEWS 00M"

⋮

"NEWS 90M"

Wenn "NEWS 00M" — "NEWS 90M" eingestellt ist, ist die Funktion zur Unterbrechung von Nachrichteneinblendungen aktiviert.

Wenn die Funktion eingeschaltet ist, leuchtet die "NEWS"-Anzeige.

Beim Beginn einer Nachrichteneinblendung wird "NEWS" angezeigt und die Nachrichteneinblendung wiedergegeben.

- Haben Sie beispielsweise ein Zeitintervall von "20M" eingestellt, sperrt die "PTY News Timeout"-Funktion Nachrichteneinblendungen für 20 Minuten nach dem Empfang der ersten Nachrichtensendung.
- Die Lautstärke der Nachrichteneinblendungen ist dieselbe wie die, die für die Verkehrsmeldungen eingestellt worden ist (Seite 40).
- Diese Funktion ist nur verfügbar, wenn der gewünschte Sender einen PTY-Code für die Nachrichteneinblendung sendet oder zu einem <Enhanced Other Network>-Netzwerk gehört, das den PTY-Code für die Nachrichteneinblendung sendet.
- Wenn die Nachrichteneinblendungs-Unterbrechungsfunktion eingeschaltet ist, wird automatisch zu einem UKW-Sender umgeschaltet.

### Regionalsendersuche <nur im Tuner-Modus>

Bei der automatischen Senderabstimmung wird nur nach Sendern gesucht, die sehr gut empfangen werden.

Display	Einstellung
"LO.S OFF"	Die Regional-Suchfunktion ist ausgeschaltet.
"LO.S ON"	Die Regional-Suchfunktion ist eingeschaltet.

### Abstimmungsmodus <im Tunerbetrieb>

Stellt den Abstimmungsmodus ein.

Abstimmungsmodus	Display	Funktion
Automatik-Suche	"AUTO 1"	Automatische Suche nach einem Sender
Suche nach einem gespeicherten Sender	"AUTO 2"	Suche nach den im Senderspeicher abgelegten Sendern
Manuell Sendersuche	"MANUAL"	Normaler manueller Abstimmregler

### Automatischer Senderspeicher <im Tunerbetrieb>

Lesen Sie bezüglich der Funktion <Automatischer Senderspeicher> (Seite 38).

## Menü-Steuerung

### AF (Alternative Frequency)

Das Autoradio schaltet automatisch auf eine andere Frequenz des eingestellten RDS-Senders, wenn der Empfang schwächer wird.

Display	Einstellung
"AF ON"	Die AF-Funktion ist eingeschaltet.
"AF OFF"	Die AF-Funktion ist ausgeschaltet.

Bei eingeschalteter AF-Funktion leuchtet die "RDS"-Anzeige.

 Wenn für das abgestimmte Programm kein RDS-Sender mit einem besseren Empfang verfügbar ist, hören Sie die Rundfunksendung möglicherweise nur bruchstückhaft. Schalten Sie in diesem Fall die AF-Funktion aus.

### "Region Restrict"-Funktion

Diese Funktion ermöglicht es, bei der Wahl von RDS-Alternativsendern regional aussgestrahlte Programme auszuschliessen oder miteinzubeziehen. Wird das Signal des eingestellten Senders zunehmend schwächer und findet die AF-Funktion keine alternativen Sender, schaltet das Gerät auf Regionalsendersuche um.

Display	Einstellung
"REG ON"	Die "Region Restrict"-Funktion ist eingeschaltet.
"REG OFF"	Die "Region Restrict"-Funktion ist ausgeschaltet.

 Gelegentlich strahlen Sender im selben Netzwerk jedoch unterschiedliche Programme aus oder verwenden unterschiedliche Programm-Dienstnamen.

### Automatische Verkehrsfunk-Suche

Verschlechtert sich der Rundfunkempfang und Sie haben die TI-Funktion eingeschaltet, dann sucht der Tuner automatisch einen anderen, besser zu empfangenen Verkehrsfunksender.

Display	Einstellung
"ATPS ON"	Die automatische TP-Suchfunktion ist eingeschaltet.
"ATPS OFF"	Die automatische TP-Suchfunktion ist ausgeschaltet.

*KDC-2092R: Nur bei FM2 und FM3 verfügbar.*

### Mono-Empfang <Beim FM-Empfang>

Nebengeräusche können reduziert werden, wenn Stereo-Rundfunksendungen monaural empfangen werden.

Display	Einstellung
"MONO OFF"	Der Mono-Empfang ist ausgeschaltet.
"MONO ON"	Der Mono-Empfang ist eingeschaltet.

*Funktion des KDC-4021/KDC-4021V*

### Textdurchlauf <Im Externen Disc-Steuerungsmodus>

Einstellung der Textanzeige.

Display	Einstellung
"SCL MANU"	Text wird nicht gescrollt
"SCL AUTO"	Text wird beim Display-Wechsel gescrollt



-  Folgende Textanzeigen können gescrollt werden.
- CD-Text
  - MD-Titel

#### *Funktion des KDC-4021/KDC-4021V*

### **Disc-Namen-Eingabe** **<Im Externen Disc-Steuerungsmodus>**



Lesen Sie bezüglich der Einstellung <Eingabe eines Disc-Namens> (Seite 44).

### **Automatische Abschaltung**

Wenn sich das Autoradio längere Zeit im Standby-Modus befindet, lässt es sich mit dieser Funktion nach einer bestimmten Zeit automatisch ausschalten. Dadurch wird die Fahrzeug-Batterie geschont.

<b>Display</b>	<b>Einstellung</b>
"OFF ---"	Stromzufuhr ist ausgeschaltet. Die Timer-Funktion ist ausgeschaltet.
"OFF 20M" (Original-Einstellung)	Schaltet das Gerät nach 20 Minuten aus.
"OFF 40M"	Schaltet das Gerät nach 40 Minuten aus.
"OFF 60M"	Schaltet das Gerät nach 60 Minuten aus.

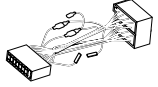
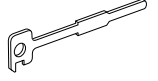
## Zubehör

Ansicht	Anzahl der Teile
① 	.....1
② 	.....2
③ 	.....1

-  Verwenden Sie nur dieses Original-Zubehör, um Beschädigungen Ihres Autoradios zu vermeiden.  
Verwenden Sie nur das mit dem Gerät gelieferte, oben aufgeführte Zubehör.

### ACHTUNG

- Sollte Ihr Fahrzeug über keinen ISO-Anschluß verfügen, wenden Sie sich bitte an Ihren KENWOOD-Fachhändler.
- Verwenden Sie Antennen-Übergangsadapter (ISO-JASO) nur dann, wenn das Antennenkabel einen ISO-Stecker besitzt.
- Vergewissern Sie sich, daß alle Kabelverbindungen einwandfrei ausgeführt sind, indem Sie die Stecker bis zum vollkommenen Einrasten in die Buchsen einführen.
- Falls das Zündschloß Ihres Fahrzeugs keine ACC-Stellung besitzt, oder das Zündkabel an eine Konstantspannungs-Stromquelle, wie z.B. ein Batteriekabel, angeschlossen ist, wird die Stromversorgung des Gerätes nicht mit der Zündung verbunden (d.h. es wird nicht zusammen mit der Zündung ein- und ausgeschaltet). Wenn Sie die Stromversorgung des Gerätes mit der Zündung verbinden wollen, schließen Sie das Zündkabel an eine Stromquelle an, die mit dem Zündschlüssel ein- und ausgeschaltet werden kann.
- Wenn die Sicherung anspricht, überprüfen Sie zunächst die Kabel auf einen Kurzschluß. Ersetzen Sie dann die defekte Sicherung durch eine intakte Sicherung gleichen Werts.
- Nicht angeschlossene Kabel mit Vinylband oder ähnlichem Material isolieren. Um Kurzschlüsse zu verhindern, entfernen Sie keine Schutzhüllen von den Kabelenden oder Verbindungssteckern.
- Verbinden Sie beide Pole der Lautsprecher mit den Lautsprecherausgängen am Gerät. Das Anschließen der Lautsprecher Minuspole an die Karosserie kann zu Betriebsstörungen führen oder die Elektronik beschädigen.
- Prüfen Sie nach dem Einbau, ob Bremslichter, Blinker und Scheibenwischer einwandfrei funktionieren.
- Wenn das Armaturenbrett eine Klappe hat, vergewissern Sie sich beim Einbau, daß die Frontplatte beim Öffnen und Schließen nicht an die Klappe stößt.
- Das Gerät so anbringen, daß der Befestigungswinkel 30° oder weniger beträgt.

## Hinweise zum Einbau

1. Ziehen Sie den Zündschlüssel ab und trennen Sie den Minuspol von der Batterie, um Kurzschlüsse zu vermeiden.
2. Verbinden Sie die Ein und Ausgangskabel der einzelnen Geräte.
3. Schließen Sie alle Kabel an den Kabelbaum an.
4. Verbinden Sie den Steckverbinder B des Kabelbaums mit dem Lautsprecheranschluß Ihres Fahrzeugs.
5. Verbinden Sie den Steckverbinder A mit dem Dauerplus Ihres Fahrzeugs.
6. Stecken Sie die Kabelbaumanschluß ans Gerät.
7. Bauen Sie das Autoradio ein.
8. Schließen Sie den Minuspol der Batterie an.
9. Drücken Sie die Reset Taste.

## Anschlußdiagramm

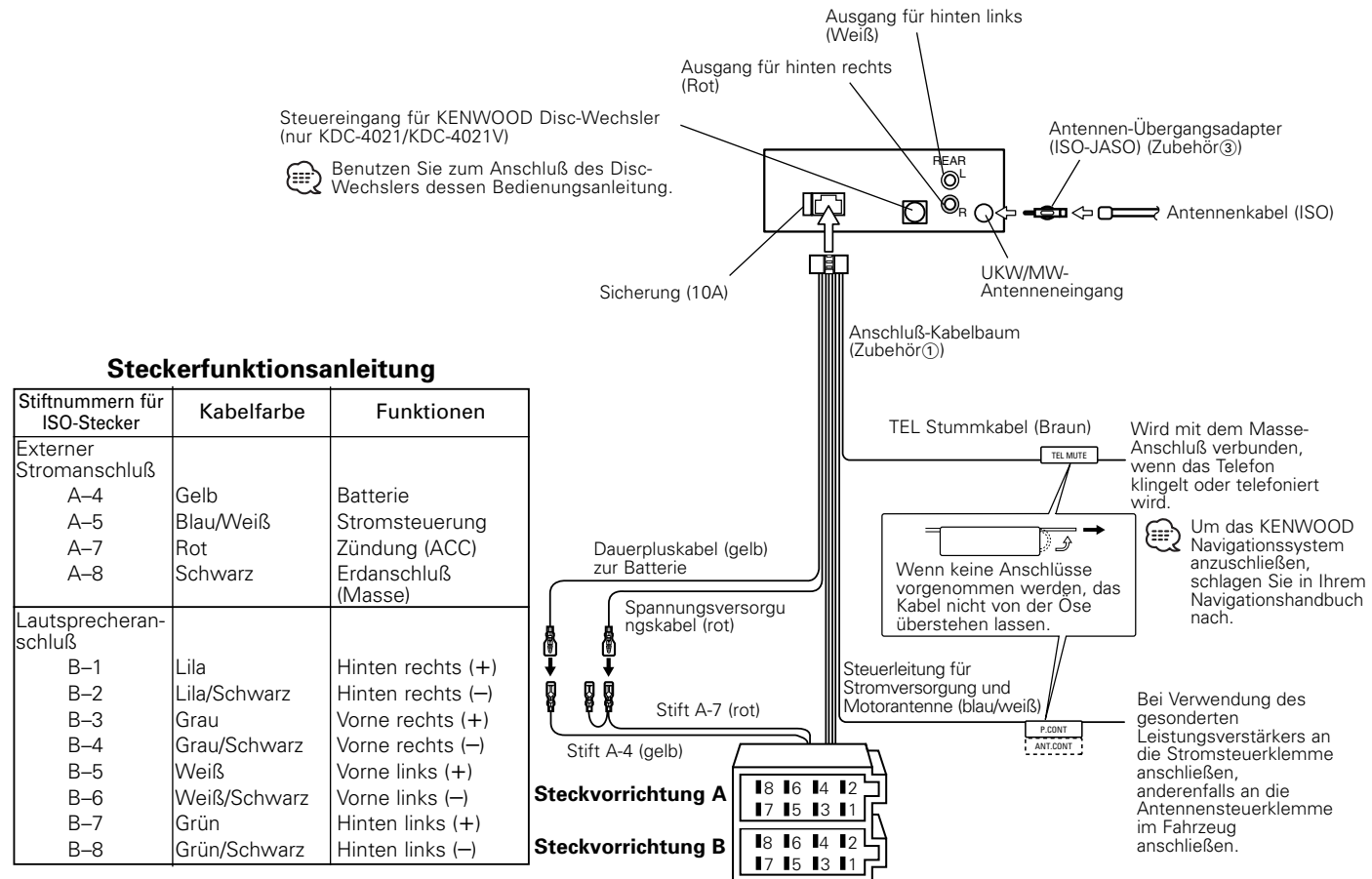

## Anschlußdiagramm

### **▲WARNUNG** Anschließen des ISO-Steckers (siehe S.51)

Die Stiftbelegung für die ISO-Stecker hängt von dem Typ Ihres Fahrzeugs ab. Nehmen Sie unbedingt die richtigen Anschlüsse vor, um Beschädigung des Gerätes zu vermeiden. Der Standard-Anschluß für den Kabelbaum ist nachfolgend unter [1] beschrieben. Falls die ISO-Steckerstifte gemäß [2] oder [3] belegt sind, nehmen Sie den Anschluß vor, wie abgebildet.

- [1] (Standard-Einstellung) Der Stift A-7 (rot) des ISO-Steckers am Fahrzeug ist mit der Zündung verbunden, während der Stift A-4 (gelb) mit der Konstantspannungsquelle verbunden ist.

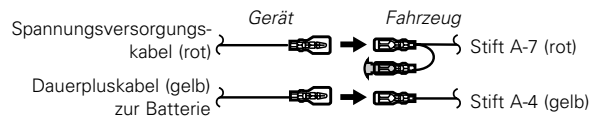

- [2] Der Stift A-7 (rot) des ISO-Steckers am Fahrzeug ist mit der Konstantspannungsquelle verbunden, während der Stift A-4 (gelb) mit der Zündung verbunden ist.

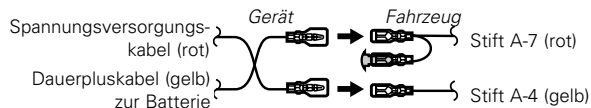

- [3] Der Stift A-4 (gelb) des ISO-Steckers am Fahrzeug ist mit nichts verbunden, während der Stift A-7 (rot) mit der Konstantspannungsquelle verbunden ist (oder Stift A-7 (rot) und Stift A-4 (gelb) sind mit der Konstantspannungsquelle verbunden).

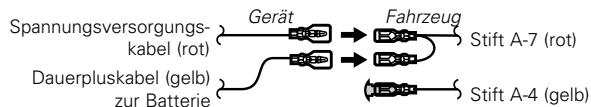

- ☰ Wenn der Anschluß so vorgenommen wird, wie im obigen Fall [3] beschrieben, ist die Stromversorgung des Gerätes nicht mit dem Zündschloß gekoppelt. Denken Sie daher stets daran, das Gerät nach dem Ausschalten der Zündung auszuschalten. Um die Stromversorgung des Gerätes mit der Zündung zu koppeln, schließen Sie das Zündkabel (ACC...rot) an eine Stromquelle an, die mit dem Zündschlüssel ein- und ausgeschaltet werden kann.

## Einbau

### ■ Einbau

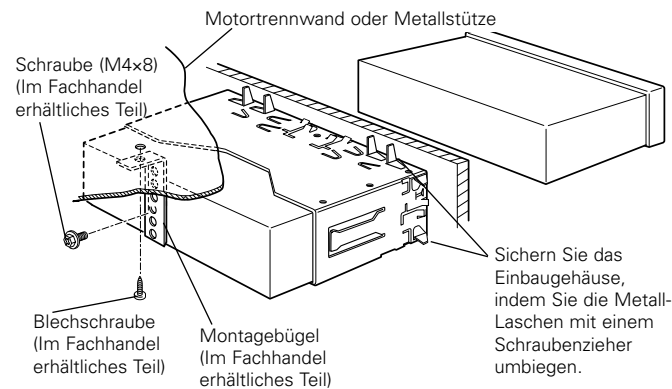

- ☰ Bauen Sie das Gerät fest ein. Wenn das Gerät nicht fest sitzt, können Fehlfunktionen und Klangbeeinträchtigungen auftreten.

### ■ Ausbau des Hartgummirahmens

- 1** Die Anschlagstifte des Ausbauwerkzeugs einrasten und die beiden Verriegelungen der unteren Hälfte ausbauen. Wie in der Abbildung gezeigt, den Rahmen senken und nach vorn ziehen.

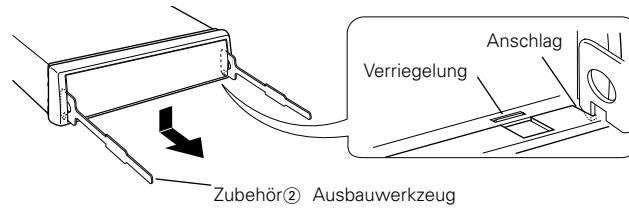

- 2** Nach Ausbau der unteren Hälfte, Ausbau bei den beiden oberen Stellen vornehmen.

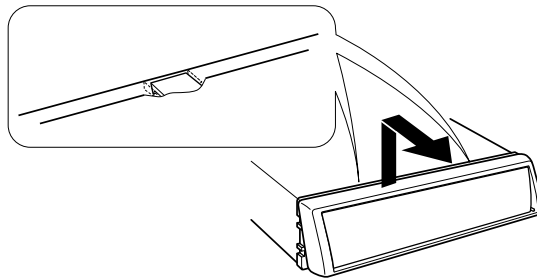

 Der Rahmen kann von der Oberseite auf die gleiche Weise ausgebaut werden.

### ■ Herausnehmen des Geräts

- 1** Nehmen Sie den Hartgummirahmen ab. (Siehe Kapitel "Ausbau des Hartgummirahmens".)
- 2** Entfernen Sie die Schraube (M4x8) an der Rückseite des Geräts.
- 3** Setzen Sie die beiden Ausbauwerkzeuge in die seitlichen Schlitz an der Frontseite ein (siehe Skizze).

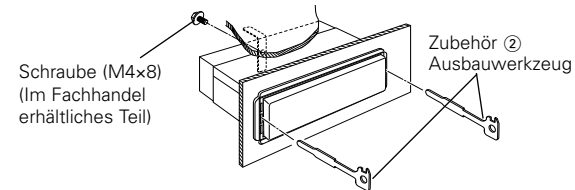

- 4** Drücken Sie die Ausbauwerkzeuge nach unten und ziehen Sie das Gerät etwa bis zur Hälfte heraus.

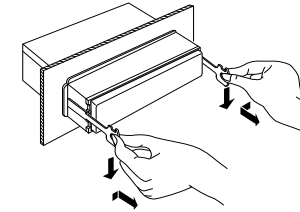

 Achten Sie darauf, daß Sie sich nicht an den Vorsprüngen der Ausbauwerkzeuge verletzen.

- 5** Fassen Sie das Gerät mit den Händen und ziehen Sie es vorsichtig heraus.

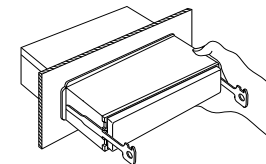

## Fehlersuche

**Manchmal funktioniert das Gerät nicht richtig, weil ein einfacher Bedienungsfehler vorliegt. Schauen Sie daher zunächst in die nachfolgende Übersicht, bevor Sie Ihr Gerät zur Reparatur geben. Vielleicht läßt sich der Fehler ganz leicht beheben.**

### Allgemein

#### ? Das Gerät läßt sich nicht einschalten.

- ✓ Die Sicherung ist durchgebrannt.
  - ☞ Überprüfen Sie die Kabel auf Kurzschluß und ersetzen Sie die Sicherung durch eine neue mit gleichen Werten.
- ✓ Das Zündschloss verfügt über keine ACC-Stellung.
  - ☞ Verbinden Sie die Leitung für "geschaltetes" Plus mit dem Dauerplus-Kabel.

#### ? Das Gerät reagiert auf keinen Tastendruck.

- ✓ Der Mikrocomputer arbeitet nicht richtig.
  - ☞ Drücken Sie die Reset-Taste (Seite 32).

#### ? Es gibt eine Quelle, die Sie nicht umschalten können.

- ✓ Es wurde keine CD eingelegt.
  - ☞ Stellen Sie das Medium ein, das Sie sich anhören möchten. Wenn sich kein Medium in diesem Gerät befindet, können Sie nicht zu jeder Quelle umschalten.

#### ? Nach dem Abziehen des Zündschlüssels sind die Senderspeicher gelöscht.

- ✓ Das Dauerpluskabel ist nicht richtig angeschlossen.
  - ☞ Schließen Sie das Kabel richtig an (siehe Kapitel <Anschlußdiagramm>).
- ✓ Dauerplus-Kabel und Leitung für "geschaltetes" Plus wurden nicht richtig angeschlossen.
  - ☞ Schließen Sie das Kabel richtig an (siehe Kapitel <Anschlußdiagramm>).

#### ? Die Telefonstumschaltung funktioniert nicht.

- ✓ Das Kabel zwischen Autoradio und Telefon ist nicht richtig angeschlossen.
  - ☞ Schließen Sie das Kabel richtig an (siehe Kapitel <Anschlußdiagramm>).

#### ? Die Telefonstumschaltung spricht an, obwohl die Verbindungsleitung nicht angeschlossen ist.

- ✓ Das Kabel zwischen Autoradio und Telefon berührt die Karosserie.
  - ☞ Isolieren Sie das Anschlußkabel.

#### ? Selbst wenn die Lautheit eingeschaltet ist, werden hohe Töne nicht kompensiert.

- ✓ Die Tuner-Quelle wird ausgewählt.
  - ☞ Wenn das Gerät imTuner-Betrieb arbeitet, werden hohe Töne nicht kompensiert.

#### ? Kein Ton oder zu geringe Lautstärke.

- ✓ Fader oder Balanceregler sind zu einer Seite gedreht.
  - ☞ Mitteln Sie die Fader- und Abgleicheinstellung.
- ✓ Die Anschlusskabel oder der Kabelbaum sind nicht richtig verbunden.
  - ☞ Überprüfen Sie die Kabelanschlüsse (siehe Kapitel <Anschlußdiagramm>).

#### ? Schlechte Klangqualität (Verzerrungen, Störungen).

- ✓ Ein Lautsprecherkabel wird durch eine Schraube kurzgeschlossen.
  - ☞ Überprüfen Sie die Lautsprecherkabel.
- ✓ Die Lautsprecher sind nicht richtig angeschlossen.
  - ☞ Schießen Sie die Lautsprecher korrekt über alle Plus- und Minuspole an.

#### ? Der Ton des Berührungssensors erklingt nicht.

- ✓ Die Vorausgangs-Buchse wird bereits verwendet.
  - ☞ Der Ton des Berührungssensors kann nicht über die Vorausgangs-Buchse ausgegeben werden.

#### ? Selbst wenn die Funktion zur Synchronisierung der Uhr auf AN gestellt worden ist, kann die Uhr nicht eingestellt werden.

- ✓ Der empfangene RDS-Sender sendet keinerlei Uhrzeitdaten.
  - ☞ Schalten Sie in den Empfang eines anderen RDS-Senders.

### Tuner-Quelle

#### ? Schlechter Radioempfang.

- ✓ Die Fahrzeugantenne ist nicht herausgezogen.
  - ☞ Ziehen Sie die Antenne vollständig heraus.
- ✓ Die Antenne für die Steuerung der Motorantenne ist nicht richtig angeschlossen.
  - ☞ Schließen Sie das Kabel richtig an (siehe Kapitel <Anschlußdiagramm>).

**? Hierbei handelt es sich nicht um den eingestellten Lautstärkepegel für Verkehrsinformationen.**

- ✓ Der eingestellte Lautstärkepegel ist geringer als der Lautstärkepegel des Tuners.
  - ☞ Sollte der Lautstärkepegel des Tuners höher sein als der eingestellte Lautstärkepegel, wird der Tuner-Lautstärkepegel verwendet.

**Disc-Quelle**

**? "AUX" wird ohne die Erzielung des externen Disc-Kontrollmodus angezeigt.**

- ✓ O-N-Schalter steht auf der Position "O".
  - ☞ Stellen Sie den Schalter auf die Position "N".
- ✓ Ein nicht unterstützter Disc-Wechsler ist angeschlossen.
  - ☞ Schließen Sie den unterstützten Disc-Wechsler an. (Seite 31)

**? Statt der angewählten Disc wird eine andere abgespielt.**

- ✓ Die angewählte CD ist sehr verschmutzt oder beschädigt.
  - ☞ Die CD überprüfen und ggf. reinigen (siehe Kapitel <Reinigung einer CD>).
- ✓ Die CD ist verkehrt herum eingelegt.
  - ☞ Nehmen Sie das Magazin heraus und legen die CD richtig herum ein.
- ✓ Die Nummer des Disc-Fachs stimmt nicht mit der Nummer der angewählten Disc überein.
  - ☞ Nehmen Sie das Magazin heraus und überprüfen die Bestückung.
- ✓ Die Disc ist beschädigt.
  - ☞ Tauschen Sie die Disc aus.

**? Der angewählte Titel wird nicht wiedergegeben.**

- ✓ Der Wechsler arbeitet mit Zufallswiedergabe.
  - ☞ Schalten Sie die Zufallswiedergabefunktion aus.

**? Spurrückholung, Disc-Wiederholung, Spurrückholungsautomatik, Zufallswiedergabe und Magazin-Zufallswiedergabe starten automatisch.**

- ✓ Die Einstellung ist nicht aufgehoben.
  - ☞ Die Einstellungen dieser Funktionen bleiben so lange aktiviert, bis die Einstellung deaktiviert oder die Disc ausgeworfen wird, auch, wenn die Stromversorgung ausgeschaltet oder die Quelle geändert wird.

**? CD-R oder CD-RW können nicht wiedergegeben werden.**

- ✓ Der Aufnahmeprozess der CD-R/CD-RW wurde nicht ordnungsgemäß abgeschlossen (Finalize).
  - ☞ Aufnahmeprozess mit CD-Recorder ordnungsgemäß beenden.
- ✓ Ein nicht-kompatibler CD-Wechsler wird für die CD-R/CD-RW-Wiedergabe verwendet.
  - ☞ Verwenden Sie für die CD-R/CD-RW-Wiedergabe einen kompatiblen CD-Wechsler.

**? Eine CD wird sofort nach dem Einlegen wieder ausgeworfen.**

- ✓ Die CD wurde falsch herum eingelegt.
  - ☞ Legen Sie die CD so ein, daß die bedruckte Seite nach oben weist.
- ✓ Die CD ist sehr verschmutzt.
  - ☞ Reinigen Sie die CD (siehe Kapitel <Reinigung einer CD>) (Seite 33).

**? Die Disc kann nicht entnommen werden.**

- ✓ Die Ursache liegt darin begründet, dass die Zündung des Fahrzeuges bereits vor mehr als 10 Minuten ausgeschaltet worden ist.
  - ☞ Die Disc kann nur innerhalb von 10 Minuten nach Ausschalten der Fahrzeug-Zündung entnommen werden. Wenn mehr als 10 Minuten vergangen sind, müssen Sie zunächst die Zündung einschalten und dann die Auswurf Taste drücken.

**? Die Disc lässt sich nicht einlegen.**

- ✓ Es wurde bereits eine Disc eingelegt.
  - ☞ Drücken Sie die Taste [▲] und entnehmen Sie die Disc.

**? Die Spurrückholung kann nicht durchgeführt werden.**

- ✓ Für das erste oder letzte Musikstück eines Albums.
  - ☞ Die Spurrückholung kann nicht bei jedem Album in Rückwärtsrichtung für das erste Musikstück und in Vorwärtsrichtung für das letzte Musikstück durchgeführt werden.

**Wenden Sie sich in den folgenden Situationen an Ihren Service-Center:**

- Obwohl der Disc-Wechsler angeschlossen ist, ist die Quelle des Disc-Wechslers nicht eingeschaltet, wenn "AUX" während des Wechsler-Betriebs angezeigt wird.
- Obwohl kein Gerät (KCA-S210A, CA-C1AX, KDC-CPS87, KDC-CX87, KDC-CPS85, KDC-CX85, KDC-CPS82 oder KDC-CX82) angeschlossen ist, schaltet das Gerät beim Umschalten der Betriebsarten zum Auxiliary-Eingang um.

## Fehlersuche

### Die unten angeführten Meldungen zeigen den Zustand Ihres Systems an.

EJECT:	Es befindet sich kein Magazin im Disc-Wechsler. Das Magazin ist nicht eingesetzt. ⇨ Setzen Sie das Magazin richtig ein. Keine CD im Gerät. ⇨ Die CD einlegen.	HOLD:	Die Schutzschaltung des Disc-Wechslers hat alle Funktionen unterbrochen, da die Temperatur 60°C übersteigt. ⇨ Lassen Sie den Disc-Wechsler (ggf. durch Öffnen der Fenster oder Einschalten der Lüftung) abkühlen. Wenn er wieder betriebsbereit ist, wird die Wiedergabe fortgesetzt.
NO DISC:	Es befindet sich keine Disc im Magazin. ⇨ Stecken Sie eine Disc ins Magazin.	NO NAME:	Versuch der Anzeige von DNPS während der Wiedergabe einer CD, die über keinen voreingestellten Discnamen verfügt.
E-04:	Es befindet sich keine Disc im Magazin. ⇨ Stecken Sie eine Disc ins Magazin. Die CD ist zu verschmutzt. Die CD ist verkehrt herum eingelegt. Die CD ist beschädigt. ⇨ Reinigen Sie die CD und legen Sie die CD richtig ein.	NO TITLE:	Versuch der Anzeige eines Discnamens oder Spurnamens während der Wiedergabe einer MD, die über keinen MD-Namen verfügt.
BLANK:	Die MD ist leer.	NO TEXT:	Versuch der Anzeige des Disc-Textes oder Spurtextes während der Wiedergabe einer CD, die über keinen CD-Text verfügt.
NO TRACK:	Die MD hat zwar einen Titel, es sind aber keine Musikstücke aufgenommen.	LOAD:	Discs werden im Disc-Wechsler ausgewechselt.
NO PANEL:	Die Frontblende der an diesem Gerät angeschlossenen Zusatzeinheit wurde abgenommen. ⇨ Setzen Sie sie wieder ein.	NO ACCESS:	DNPP wurde nach der Einstellung im Disc-Wechsler durchgeführt, ohne dass es zumindest ein Mal wiedergegeben wurde.
E-77:	Das Gerät arbeitet aufgrund eines internen Fehlers nicht richtig. ⇨ Drücken Sie die Reset-Taste. Erlischt die Anzeige "E-77" nicht, wenden Sie sich an Ihren KENWOOD-Fachhändler.	IN (Blinken):	Der CD-Playerbereich funktioniert nicht ordnungsgemäß. ⇨ Legen Sie die CD erneut ein. Wenn die CD nicht ausgeworfen werden kann oder wenn das Display kontinuierlich blinkt, selbst wenn die CD erneut ordnungsgemäß eingelegt worden ist, schalten Sie bitte die Stromzufuhr aus und lassen Sie sich von Ihrem nächsten Kundendienst-Center beraten.
E-99:	Etwas stimmt mit dem Disc-Fach nicht oder das Gerät hat einen Defekt. ⇨ Prüfen Sie das Disc-Fach und drücken Sie ggf. die Reset-Taste am Gerät. Erlischt die Anzeige "E-99" nicht, wenden Sie sich an Ihren KENWOOD-Fachhändler.		



## Technische Daten

Die technischen Daten können sich ohne besonderen Hinweis ändern.

### UKW-Tuner

Frequenzband	
(Abstimmsschritte: 50 kHz)	87,5 MHz – 108,0 MHz
(Abstimmsschritte: 30 kHz) <KDC-2092R:FM1>	65,0 MHz – 74,0 MHz
Empfindlichkeit (Rauschabstand = 26dB)	0,7 $\mu$ V/75 $\Omega$
<KDC-2092R:FM1>	1,4 $\mu$ V/75 $\Omega$
Empfindlichkeitsschwelle (Rauschabstand = 46dB)	1,6 $\mu$ V/75 $\Omega$
<KDC-2092R:FM1>	1,4 $\mu$ V/75 $\Omega$
Frequenzgang ( $\pm 3$ dB)	30 Hz – 15 kHz
Rauschabstand (MONO)	65 dB
Selektivität (DIN) ( $\pm 400$ kHz)	$\geq 80$ dB
Kanaltrennung (1 kHz)	35 dB
<KDC-2092R:FM1>	—

### MW-Tuner

Frequenzband (Abstimmsschritte: 9 kHz)	531 kHz – 1611 kHz
Empfindlichkeit (Rauschabstand = 20dB)	25 $\mu$ V

### LW-Tuner

Frequenzband	153 kHz – 281 kHz
Empfindlichkeit (Rauschabstand = 20dB)	45 $\mu$ V

### Disc-Abschnitt

Laserdiode	GaAlAs ( $\lambda=780$ nm)
Digital filter (D/A)	8fach-Oversampling
D/A-Wandler	1 Bit
Spindeldrehzahl	500 – 200 U/min (CLV)
Tonhöschwankung	Unterhalb der Meßgrenze
Frequenzgang ( $\pm 1$ dB)	10 Hz – 20 kHz
Gesamtklirrgrad (1 kHz)	0,01 %
Rauschabstand (1 kHz)	96 dB
Dynamik	93 dB
Kanaltrennung	85 dB

### Verstärker

Max. Ausgangsleistung	50 W x 4
Ausgangsleistung (DIN 45324, +B=14,4V)	30 W x 4
Klangregler	
Baß :	100 Hz $\pm 10$ dB
Mittel :	1 kHz $\pm 10$ dB
Höhen :	10 kHz $\pm 10$ dB
Pegel und Impedanz des Vorstufenausgangs (während eine CD wiedergegeben wird)	1800 mV/10 k $\Omega$
Vorverstärker-Impedanz (während eine CD wiedergegeben wird)	$\leq 600 \Omega$

### Allgemein

Betriebsspannung (11 – 16 V möglich)	14,4 V
Stromverbrauch	10 A
Einbaumaß	182 x 53 x 157 mm 7-3/16 x 2-1/16 x 6-3/16 Zoll
Gewicht	3,1 lbs (1,4 kg)

## Inhoud

<b>Veiligheidsvoorschriften.....59</b>	<b>Functies voor CD/externe diskbediening.....70</b>	
<b>Informatie over RDS.....61</b>	Weergeven van CD's	Mono-ontvangst
<b>Informatie over CD's .....61</b>	Weergeven van externe disks	Bladeren van tekst
<b>Algemene kenmerken.....62</b>	Versnelde weergave in voor- of achterwaartse richting	Vastleggen van disknamen
Spanning	Fragmentzoeken	Spanning uitschakelen na een bepaalde periode
Kiezen van de geluidsbron	Albumzoeken	
Volume	Herhalen van een fragment/album	<b>Toebehoren.....78</b>
Demping	Aftasten van fragment	<b>Handelingen voor het installeren .....78</b>
Toonversterking	Weergave in willekeurige volgorde	<b>Verbinden van kabels met aansluitingen.....79</b>
System Q	Weergave van een magazijn in willekeurige volgorde	<b>Installeren .....80</b>
Klankkleurregeling	Vastleggen van disknamen (DNPS)	<b>Oplossen van problemen .....82</b>
Luidspreker instelling	Bladeren van tekst/titel	<b>Technische gegevens.....85</b>
Veranderen van display		
Anti-diefstal voorpaneel	<b>Menusysteem.....73</b>	
Telefoondemping	Menusysteem	
<b>Functies van de tuner.....65</b>	Signaal van de aanraaksensor	
Afstemmen	Handmatig instellen van de klok	
Voorkeuzendergeheugen	Synchroonklok	
Automatisch vastleggen van zenders in het geheugen	DSI (Disabled System Indicator)	
Afstemmen op voorkeuzenders	Kiezen van de kleur van de verlichting	
<b>RDS-functies .....67</b>	Nieuwsbulletinfunctie met uitschakeling voor een bepaalde periode	
Verkeersinformatie	Lokaal zoeken	
Programmeren van het volume voor de verkeersinformatie	Afstemfunctie	
PTY (Program Type)	Automatisch vastleggen van zenders in het geheugen	
Vastleggen van voorkeurprogrammatypes	AF (Alternative Frequency)	
Veranderen van de taal voor de PTY- functie	Beperken van de RDS-regio (Regionale functie)	
	Automatische TP afstemfunctie	

## Veiligheidsvoorschriften

### ▲WAARSCHUWING

#### **Voorkom persoonlijk letsel en/of brand en let derhalve op de volgende voorzorgen:**

- Steek het toestel geheel in totdat het op zijn plaats vergrendelt. Het toestel schiet anders namelijk in geval van een botsing of schokken mogelijk van zijn plaats.
- Bij het verlengen van de kabels voor het contact, de accu of aarde moet u kabels gebruiken die voor gebruik in auto's zijn ontworpen of andere kabels met een doorsnede van tenminste 0,75 mm<sup>2</sup> (AWG18) zodat de kabels niet worden aangepast of de isolatie van de kabels wordt beschadigd.
- Voorkom kortsluiting en steek derhalve nooit metalen voorwerpen (zoals munten en gereedschap) in het toestel.
- Schakel de spanning direkt uit en raadpleeg uw Kenwood handelaar indien er rook of een vreemde geur uit het toestel komt.
- Let op dat uw vingers niet tussen de klep en het toestel verstrikt raken.
- Laat het toestel niet vallen en stel het niet aan zware schokken bloot. Het toestel bevat namelijk glazen onderdelen en zou anders kunnen breken of barsten.
- Raak de vloeibare kristallen niet aan indien het LCD-display is beschadigd of gebroken vanwege een schok. Deze vloeibare kristallen zijn schadelijk voor uw gezondheid en kunnen zeer ernstige problemen veroorzaken. Indien er vloeibare kristallen van het LCD-display op uw huid of kleding zijn gekomen, moet u de vloeibare kristallen direkt met water en zeep wegspoelen.

### ▲LET OP

#### **Voorkom beschadiging van het toestel en let derhalve op de volgende voorzorgen:**

- Zorg dat het toestel op een negatief 12 Volt gelijkstroomsysteem is geaard.
- Open nooit de boven- of onderpanelen van het toestel.
- Installeer het toestel niet op plaatsen die aan het direkte zonlicht, hitte of extreme vochtigheid blootstaan. Vermijd tevens zeer stoffige plaatsen of plaatsen waar het toestel nat zou kunnen worden.
- Leg het verwijderde voorpaneel of de houder voor het voorpaneel niet op plaatsen die aan het direkte zonlicht, hitte of extreme vochtigheid blootstaan. Vermijd tevens zeer stoffige plaatsen of plaatsen waar het paneel of de houder nat zou kunnen worden.
- Het voorpaneel bestaat uit precisie-onderdelen. Stel het voorpaneel derhalve niet aan zware schokken bloot.
- Voorkom een onjuist functioneren en raak de aansluitingen op het toestel of van het voorpaneel niet met uw vingers aan.
- Bij het vervangen van een zekering moet u altijd een nieuwe zekering van hetzelfde ampèrage gebruiken. Het gebruik van een andere zekering veroorzaakt mogelijk een onjuiste werking van het toestel.
- Voorkom kortsluiting bij het vervangen van een zekering en ontkoppel derhalve eerst de bedradingsbundel.
- Plaats geen voorwerpen tussen de klep en het toestel.
- Gebruik bij het installeren uitsluitend de bijgeleverde schroeven. Het toestel wordt mogelijk beschadigd door gebruik van andere schroeven.

### BELANGRIJKE INFORMATIE

#### **Meer over de aan te sluiten CD-wisselaar:**

Wanneer u een CD-wisselaar met "O-N"-schakelaar op dit toestel aansluit, moet u de "O-N"-schakelaar op "N" zetten.

Wanneer u een CD-wisselaar zonder "O-N"-schakelaar op dit toestel aansluit, zijn de als optie verkrijgbare omzetterkabel CA-DS100 en/of schakeladapter KCA-S210A vereist. Diskwisselaars zullen niet functioneren wanneer ze zonder gebruik van deze opties worden aangesloten.

Wanneer een model zonder "O-N" schakelaar wordt aangesloten, zijn niet alle functies beschikbaar en kan niet alle beschikbare informatie op de display getoond worden. Merk op dat noch de modellen KDC-C100, KDC-C302, C205, C705, noch CD-wisselaars van andere merken dan Kenwood kunnen worden aangesloten.

 Een onjuiste verbinding kan zowel dit toestel als de CD-wisselaar beschadigen.

#### **Plaats geen 8-cm CD's ("singles") in de CD-houder**

Indien u probeert een 8-cm CD met adapter in het toestel te steken, zal de adapter mogelijk van de CD losschieten en het toestel beschadigen.

## Veiligheidsvoorschriften

### OPMERKING

- Raadpleeg uw Kenwood handelaar indien u problemen of vragen over het installeren heeft.
- Druk op de resettoets indien het toestel niet juist lijkt te functioneren. Raadpleeg uw Kenwood handelaar indien het probleem vervolgens nog niet is opgelost.
- Druk op de resettoets indien de automatische CD-wisselaar voor het eerst wordt bediend maar niet juist functioneert. Het toestel wordt teruggesteld.

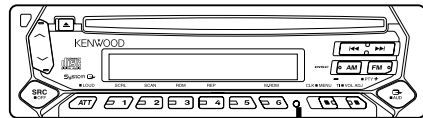

Resettoets

- De lettertekens op de LCD kunnen bij temperaturen onder 5 °C (41 °F) moeilijk afleesbaar zijn.
- De afbeeldingen van de display en het voorpaneel in deze gebruiksaanwijzing zijn slechts voorbeelden en zijn bedoeld om het gebruik van de bedieningsorganen te verduidelijken. Derhalve kan het voorkomen dat datgene wat op de afgebeelde display afwijkt van wat in werkelijkheid op de display kan verschijnen.

### Kondens op de lens

Nadat u de autoverwarming aanzet bij lage temperaturen wordt er mogelijk condens op de lens van de CD-speler gevormd. De lens "beslaat" en CD's kunnen niet worden afgespeeld. Verwijder in zo'n geval de CD en wacht totdat de condens is verdampt. Raadpleeg uw Kenwood handelaar indien het toestel na een tijdje nog niet normaal functioneert.

### Reinigen van de aansluitpunten van het voorpaneel

Veeg de aansluitpunten op het toestel zelf of het voorpaneel indien nodig met een droge, zachte doek schoon.

### Reinigen van het toestel

Als het voorpaneel van dit toestel vuil is, moet u het met een droge zachte doek, bijvoorbeeld een siliconendoek, schoonvegen. Als het voorpaneel erg vuil is, veegt u het vuil weg met een doek die is bevochtigd met een neutraal reinigingsmiddel en veegt u vervolgens het reinigingsmiddel weg.



Spuit geen reinigingsmiddel rechtstreeks op het toestel, want dit kan de mechanische onderdelen beschadigen. Veeg het voorpaneel niet schoon met een harde doek of met een vluchtig middel als verdunner of alcohol, want dit kan leiden tot krassen of het verdwijnen van letters.

### Reinigen van de CD-houder

De CD-houder wordt na verloop van tijd stoffig. Reinig de houder indien nodig. Uw CD's worden namelijk beschadigd indien u deze in een stoffige of vuile CD-houder steekt.

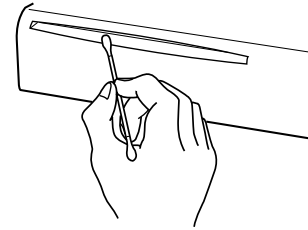

### Markering op produkten die laserstralen gebruiken (Uitgezonderd voor bepaalde gebieden)

**CLASS 1  
LASER PRODUCT**

Dit label is aangebracht op de behuizing/houder en toont dat het component een laserstraal gebruikt die als Klasse 1 is geclassificeerd. Dit betekent dat de laserstraal relatief zwak is en er geen gevaar van straling buiten het toestel is.

## Informatie over RDS

### RDS (Radio Data System)

Wanneer u naar een RDS-zender luistert (oftewel een zender die RDS-signalen uitstuurt), zal de programmanaam van de zender die u ontvangt worden getoond zodat u direct weet welke zender u beluistert. RDS (Radio Data Systeem) zenders zenden tevens frekwentiedata uit voor andere zenders in het netwerk. Indien u bijvoorbeeld een lange rit maakt wordt met deze functie automatisch naar een frekwentie van een zender in hetzelfde netwerk geschakeld waarbij de ontvangst beter is. De data wordt automatisch vastgelegd zodat u snel naar andere RDS-zenders kunt schakelen die hetzelfde programma uitzenden maar waarbij de ontvangst beter is. Zenders die u vaak beluistert en in het geheugen zijn vastgelegd zijn hierbij inbegrepen.

### Enhanced Other Network

Zenders die <Enhanced Other Network> gebruiken, zenden tevens informatie over andere RDS-zenders die verkeersinformatie hebben. Wanneer u op een zender heeft afgestemd die geen verkeersinformatie heeft maar een andere RDS-zender echter verkeersinformatie start uit te zenden, zal de tuner automatisch naar de zender met verkeersinformatie overschakelen voor de periode dat er verkeersinformatie is.

### Alarm

Alle huidige functies worden onderbroken wanneer een noodbericht wordt uitgezonden zodat u het noodbericht (bijvoorbeeld in geval van natuurrampen) kunt beluisteren.

## Informatie over CD's

### Hanteren van CD's

- Raak het opgenomen oppervlak van de CD niet aan.

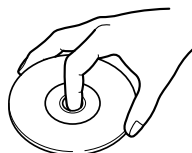

- Opneembare CD's (CD-R) en herschrijfbaar CD's (CD-RW) beschadigen sneller dan gewone muziek-CD's. Gebruik een CD-R of een CD-RW niet voordat u de waarschuwingen op de verpakking gelezen heeft.
- Plak geen plakband e.d. op de CD. Gebruik ook geen CD's waar plakband e.d. op geplakt is.

### Bij gebruik van een nieuwe CD

Verwijder voor gebruik eventuele bramen in het middengat of de rand m.b.v. een balpen, e.d..

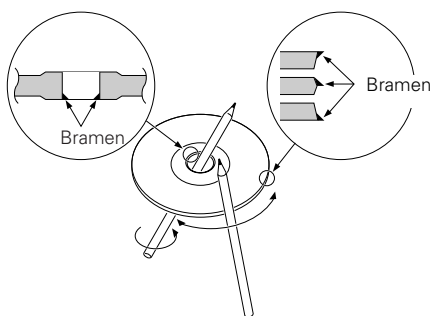

### CD-accessoires

Gebruik geen accessoires voor disktypes, e.d.

### Reinigen van CD's

Veeg vanuit het midden van de disk naar de rand.

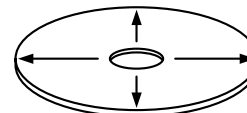

### Verwijderen van CD's

Neem de CD's horizontaal uit het toestel.

### CD's die niet gebruikt kunnen worden

- CD's die niet rond zijn kunnen niet worden gebruikt.

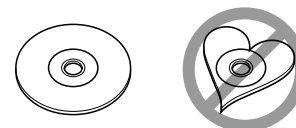

- CD's met kleuren op het opgenomen oppervlak kunnen niet worden gebruikt.
- Gebruik geen CD's die niet zijn voorzien van het  teken.
- Een niet afgewerkte CD-R of CD-RW kan niet worden weergegeven. (Raadpleeg de instructies van de CD-brander software en de gebruiksaanwijzing van uw CD-brander voor details over het afwerkingsproces.)

### Bewaren van CD's

- Stel de CD's niet bloot aan direct zonlicht (op de zitting of het dashboard, enz.) en hoge temperaturen.
- Bewaar de CD's in de daarvoor bestemde doosjes.

## Algemene kenmerken

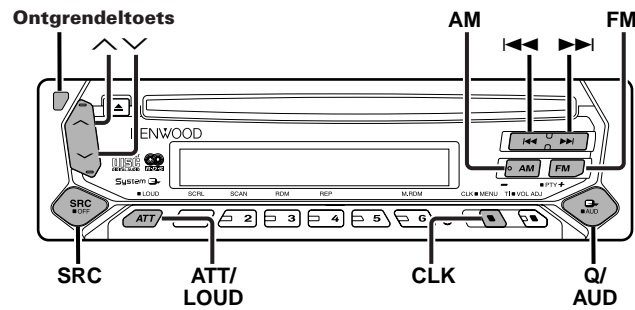

Nederlands

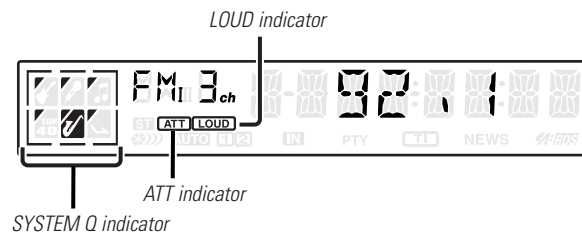

### Spanning

#### Inschakelen van de spanning

Druk op de [SRC] toets.

#### Uitschakelen van de spanning

Houd de [SRC] toets tenminste 1 seconde ingedrukt.

### Kiezen van de geluidsbron

Druk op de [SRC] toets.

Geluidsbron is vereist	Display
Tuner	"TUNER"
CD	"CD"
Externe disk (Functies van de KDC-4021/KDC-4021V)	"DISC"
Stand-by (alleen verlichting)	"ALL OFF"

- Om de accu van de auto te sparen wordt de spanning automatisch volledig uitgeschakeld wanneer de eenheid 20 minuten stand-by staat.
- De periode voor volledige uitschakeling kan worden ingesteld volgens <Spanning uitschakelen na een bepaalde periode> (blz. 77).

### Volume

#### Verhogen van het volume.

Druk op de [^] toets.

#### Verlagen van het volume.

Druk op de [v] toets.

## Demping

Dempen van het volume.

Druk op de [ATT] toets.

Elke keer dat de toets wordt ingedrukt, wordt de dempingsfunctie aan- of uitgezet.

Wanneer ingeschakeld, knippert de "ATT" indicator.

## Toonversterking

Versterken van de lage en hoge tonen bij weergave met een laag volume.

Houd de [LOUD] toets tenminste 1 seconde ingedrukt.

Elke keer dat de toets tenminste 1 seconde ingedrukt blijft, wordt de toonversterkingsfunctie aan- of uitgezet.

Wanneer ingeschakeld, licht de "LOUD" indicator op.

## System Q

U kunt voor verschillende soorten van muziek de optimale geluidsinstellingen programmeren en weer oproepen.

### 1 Kies de in te stellen geluidsbron

Druk op de [SRC] toets.

### 2 Kies het soort van muziek

Druk op de [Q] toets.

Elke keer dat de toets wordt ingedrukt, verandert de geluidsinstelling.

Geluidsinstelling	Display
Neutraal	"FLAT"
Rock	"ROCK"
Top 40	"TOP40"

Pop	"POPS"
Jazz	"JAZZ"
Easy-listening	"EASY"
Aftasten of Neutraal — Easy	"SCAN"



- Elke instelling wordt veranderd door de <Luidspreker instelling> (blz. 64). Kies eerst het type luidspreker met luidspreker instelling.
- Wanneer de System Q instelling wordt veranderd, worden de System Q waarden vervangen door de met klankkleurregeling ingestelde lage, midden en hoge tonen.

## Klankkleurregeling

### 1 Kies de in te stellen geluidsbron

Druk op de [SRC] toets.

### 2 Activeer de klankkleurregelingsfunctie

Houd de [AUD] toets tenminste 1 seconde ingedrukt.

### 3 Kies de in te stellen functie.

Druk op de [FM] of [AM] toets.

Elke keer dat de toets wordt ingedrukt, veranderen de functies die kunnen worden ingesteld in onderstaande volgorde.

### 4 Stel de functie in

Druk op de [◀◀] of [▶▶] toets.

Functie	Display	Bereik
Niveau van de lage tonen	"BAS"	-8 — +8
Niveau van de middentonen	"MID"	-8 — +8
Niveau van de hoge tonen	"TRE"	-8 — +8
Balans	"BAL"	linkerkant 15 — rechterkant 15
Fader	"FAD"	achteraan 15 — vooraan 15

### 5 Sluit de klankkleurregelingsfunctie af

Druk op de [AUD] toets.

## Algemene kenmerken

### Luidspreker instelling

Fijnafstemmen zodat de System Q waarde bij instelling van het luidsprekertype optimaal is.

#### 1 Zet de eenheid stand-by

Druk op de [SRC] toets.  
Kies de "ALL OFF" display.

#### 2 Activeer de luidspreker instellingsfunctie

Druk op de [Q] toets.

#### 3 Kies het luidsprekertype

Druk op de [◀◀] of [▶▶] toets.  
Elke keer dat de toets wordt ingedrukt, verandert de instelling in onderstaande volgorde.

Luidsprekertype	Display
UIT	"SP OFF"
Voor de OEM luidspreker	"SP OEM"
Voor 6 & 6x9 in. luidspreker	"SP 6/6x9"
Voor 5 & 4 in. luidspreker	"SP 5/4"

#### 4 Sluit de luidspreker instellingsfunctie af

Druk op de [Q] toets.

### Veranderen van display

Veranderen van de getoonde informatie.

Druk op de [CLK] toets.  
Elke keer dat de toets wordt ingedrukt, verandert de display in onderstaande volgorde.

#### Met tuner als geluidsbron

Informatie	Display
Programmaservice of frequentie	
Klok	

### Met CD & externe disk als geluidsbron

Informatie	Display
Speelduur van een fragment	
Disknaam*	"D-NAME"
Disktitel*	"D-TITLE"
Fragmenttitel*	"T-TITLE"
Klok	



\*: Functies van de KDC-4021/KDC-4021V <In Externe disk besturingsfunctie>

### Anti-diefstal voorpaneel

U kunt het voorpaneel van de eenheid verwijderen en meenemen om de eenheid minder aantrekkelijk voor dieven te maken.

#### Verwijderen van het voorpaneel

Druk op de ontgrendeltoets.

Het voorpaneel wordt ontgrendeld, zodat u het kunt verwijderen.



- Het voorpaneel bestaat uit nauwkeurig luisterend onderdelen en kan gemakkelijk beschadigd worden door schokken en stoten . Bewaar het voorpaneel derhalve in de speciale houder wanneer het van het toestel is verwijderd.
- Stel het voorpaneel en de houder niet bloot aan direct zonlicht, hitte of extreme vochtigheid. Vermijd tevens zeer stoffige plaatsen en plaatsen waar het voorpaneel of de houder nat kunnen worden.

#### Bevestigen van het voorpaneel

- 1 Breng de groeven van het voorpaneel op één lijn met de uitstekende delen van de eenheid.



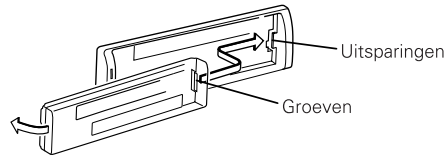

- 2** Klik het voorpaneel vast.  
 Het voorpaneel wordt vergrendeld, zodat u de eenheid kunt bedienen.

### Telefoondemping

Het audiosysteem wordt automatisch gedempt wanneer u opgebeld wordt.

#### Wanneer de telefoon overgaat

"CALL" wordt getoond.  
 Het audiosysteem wordt tijdelijk onderbroken.

#### Luisteren naar audio tijdens een telefoongesprek

Druk op de [SRC] toets.  
 De "CALL" display verdwijnt en het audiosysteem wordt weer aangezet.

#### Wanneer het telefoongesprek wordt beëindigd

Leg de telefoon op de haak.  
 De "CALL" display verdwijnt en het audiosysteem wordt weer aangezet.

## Funcities van de tuner

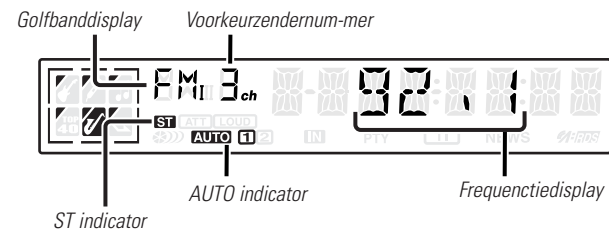
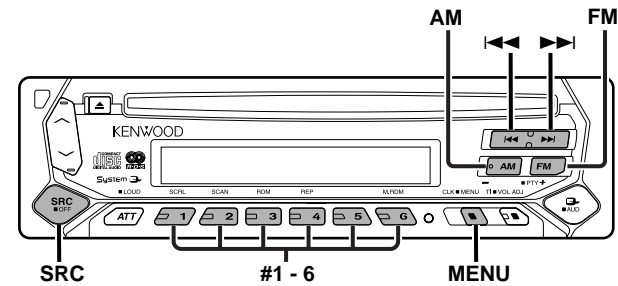

## Funcities van de tuner

### Afstemmen

Kiezen van de zender.

#### 1 Kies de tuner als geluidsbron

Druk op de [SRC] toets.

Kies de "TUNER" display.

#### 2 Kies de golfband

Druk op de [FM] of [AM] toets.

Elke keer dat de [FM] toets wordt ingedrukt, wordt overgeschakeld tussen de golfbanden FM1, FM2 en FM3.

-  Frequentiebereik (uitsluitend de KDC-2092R)
- FM1: 65.0 MHz — 74.0MHz
  - FM2, 3: 87.5 MHz — 108.0MHz

#### 3 Stem op de golfband af op een hogere of lagere frequentie

Druk op de [◀◀] of [▶▶] toets.

-  Tijdens ontvangst van een stereo uitzending licht de "ST" indicator op.
- Voor FM1 is alleen mono-ontvangst beschikbaar. (uitsluitend de KDC-2092R)

### Voorkeurzendergeheugen

Vastleggen van zenders in het geheugen.

#### 1 Kies de golfband

Druk op de [FM] of [AM] toets.

#### 2 Kies de in het geheugen vast te leggen frequentie

Druk op de [◀◀] of [▶▶] toets.

#### 3 Leg de frequentie vast in het geheugen

Houd de [#1] — [#6] toets tenminste 2 seconden ingedrukt.

Het voorkeurnummer knippert 1 keer op de display.

Er kan onder elk van de [#1] — [#6] toetsen 1 zender van elke golfband in het geheugen worden vastgelegd.

### Automatisch vastleggen van zenders in het geheugen

Automatisch vastleggen van zenders die goed ontvangen worden.

#### 1 Kies de golfband waarvan de zenders automatisch moeten worden vastgelegd

Druk op de [FM] of [AM] toets.

#### 2 Activeer de menufunctie

Houd de [MENU] toets tenminste 1 seconde ingedrukt.

"MENU" wordt getoond.

#### 3 Kies de functie voor het automatisch vastleggen van zenders

Druk op de [FM] of [AM] toets.

Kies de "A-MEMORY" display.

#### 4 Activeer het automatisch vastleggen van zenders

Houd de [◀◀] of [▶▶] toets tenminste 2 seconden ingedrukt.

Wanneer er 6 zenders die goed ontvangen worden in het geheugen zijn opgeslagen, wordt de functie voor het automatisch vastleggen afgesloten

-  • Wanneer de <AF functie> (blz. 76) is ingeschakeld, worden alleen RDS-zenders in het geheugen opgeslagen.
- Wanneer het automatisch vastleggen van zenders wordt uitgevoerd met de golfband FM2, worden de RDS-zenders die als voorkeurzendenders van de golfband FM1 zijn vastgelegd, niet in het geheugen vastgelegd.

En wanneer het vastleggen wordt uitgevoerd met FM3, worden de RDS-zenders die als voorkeurzendenders van de golfbanden FM1 en FM2 zijn vastgelegd, niet in het geheugen vastgelegd.



### Afstemmen op voorkeuzenzenders

Oproepen van in het geheugen opgeslagen zenders

- 1 Kies de golfband**  
Druk op de [FM] of [AM] toets.
- 2 Roep de zender op**  
Druk op de [#1] — [#6] toets.

### RDS-functies

KDC-2092R: Alleen beschikbaar in FM2 en FM3

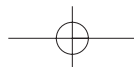
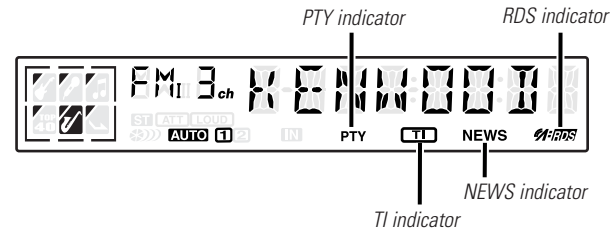
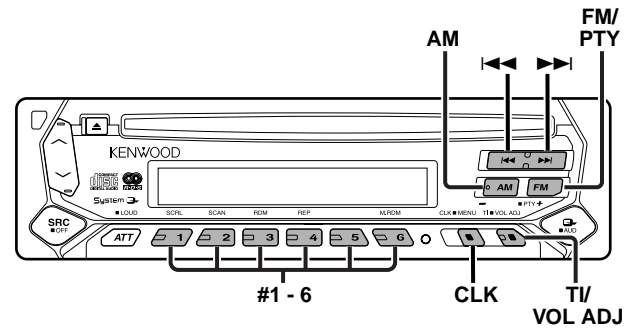

## RDS-functies

KDC-2092R: Alleen beschikbaar in FM2 en FM3

### Verkeersinformatie

Automatisch overschakelen naar verkeersinformatie zodra de uitzending begint, zelfs wanneer u niet naar de radio luistert.

Druk op de [TI] toets.

Elke keer dat de toets wordt ingedrukt, wordt de verkeersinformatiefunctie aan- of uitgezet.

Wanneer ingeschakeld, licht de "TI" indicator op.

Wanneer er geen verkeersinformatie ontvangen wordt, knippert de "TI" indicator.

Wanneer een verkeersbulletin begint, wordt "TRAFFIC" getoond en wordt automatisch naar de verkeersinformatie overgeschakeld.

 Wanneer de verkeersinformatiefunctie is ingeschakeld tijdens ontvangst van een AM-zender, wordt automatisch overgeschakeld op een FM-zender.

### Afstemmen op een andere verkeersinformatiezender

Druk op de [◀◀] of [▶▶] toets.

 U kunt op een andere verkeersinformatiezender afstemmen wanneer u naar de radio luistert.

### Programmeren van het volume voor de verkeersinformatie

Instellen van het volume voor verkeersinformatie.

**1** Stem af op de zender.

**2** Stel het gewenste volume in.

**3** Sla het volume in het geheugen op

Houd de [VOL ADJ] toets tenminste 2 seconden ingedrukt. Het volumeniveau knippert 1 keer op de display.

### PTY (Program Type)

Kiezen van een programmatype en zoeken naar een zender.

#### 1 Activeer de PTY-functie

Houd de [PTY] toets tenminste 1 seconde ingedrukt.

Wanneer de PTY-functie is ingeschakeld, licht de "PTY" indicator op.

 Deze functie is niet beschikbaar 'tijdens ontvangst van een verkeersbulletin of een AM-zender.

#### 2 Kies het programmatype

Druk op de [FM] of [AM] toets.

Elke keer dat de toets wordt ingedrukt, verandert het programmatype in onderstaande volgorde.

Nr.	Programmatype	Display
1.	Muziek	"MUSIC"
2.	Lezingen	"SPEECH"
3.	Nieuws	"NEWS"
4.	Actualiteiten	"AFFAIRS"
5.	Informatie	"INFO"
6.	Sport	"SPORT"
7.	Educatief	"EDUCATE"
8.	Drama	"DRAMA"
9.	Cultuur	"CULTURE"
10.	Wetenschap	"SCIENCE"
11.	Gevarieerd	"VARIED"
12.	Pop	"POP M"
13.	Rock	"ROCK M"
14.	Easy listening	"EASY M"
15.	Lichtklassiek	"LIGHT M"
16.	Zwaar klassiek	"CLASSICS"
17.	Overige muziek	"OTHER M"
18.	Weer	"WEATHER"
19.	Financiën	"FINANCE"

20.	Kinderprogramma's	"CHILDREN"
21.	Sociale zaken	"SOCIAL"
22.	Religie	"RELIGION"
23.	Luisteraarparticipatie	"PHONE IN"
24.	Reizen	"TRAVEL"
25.	Recreatie	"LEISURE"
26.	Jazz	"JAZZ"
27.	Country	"COUNTRY"
28.	Nationale muziek	"NATION M"
29.	Oldies muziek	"OLDIES"
30.	Folkmuziek	"FOLK M"
31.	Documentaire	"DOCUMENT"

- Lezingen en muziek omvatten tevens onderstaande programmatypes.  
Muziek: Nr.12 — 17, 26 — 30  
Lezingen: Nr.3 — 11, 18 — 25, 31
- Programmatypes kunnen onder de voorkeurgetoetsen [#1] — [#6] worden opgeslagen en snel worden opgeroepen. Zie <Vastleggen van voorkeurprogrammatypes> (blz. 69).
- De voor de display gebruikte taal kan veranderd worden. Zie <Veranderen van de taal voor de PTY-functie> (blz. 69).

### 3 Zoeken naar zenders van het gekozen programmatype

Druk op de [◀◀] of [▶▶] toets.

Druk nogmaals op de [◀◀] of [▶▶] toets wanneer u naar een andere zender wilt zoeken .

- Wanneer het gekozen programmatype niet gevonden wordt, wordt "NO PTY" getoond. Kies een ander programmatype.

### 4 Sluit de PTY-functie af

Houd de [PTY] toets tenminste 1 seconde ingedrukt.

## Vastleggen van voorkeurprogrammatypes

Vastleggen van een programmatype in het voorkeurgetoetsen

om het type snel op te kunnen roepen.

### Vastleggen van het programmatype

#### 1 Kies het vast te leggen programmatype

Zie <PTY (Program Type)> (blz. 68).

#### 2 Leg het programmatype vast

Houd de [#1] — [#6] toets tenminste 2 seconden ingedrukt.

### Oproepen van het vastgelegde programmatype

#### 1 Activeer de PTY-functie

Zie <PTY (Program Type)> (blz. 68).

#### 2 Roep het programmatype op

Druk op de [#1] — [#6] toets.

## Veranderen van de taal voor de PTY-functie

Kiezen van de taal voor het tonen van de programmatypes.

#### 1 Activeer de PTT-functie

Zie <PTY (Program Type)> (blz. 68).

#### 2 Activeer de functie voor het veranderen van de taal

Houd de [CLK] toets.

#### 3 Kies de taal

Druk op de [#1] — [#3] toets.

Toets	Taal
[#1]	Engels
[#2]	Frans
[#3]	Duits

#### 4 Sluit de functie voor het veranderen van de taal af

Druk op de [CLK] toets.

## Functies voor CD/externe diskbediening

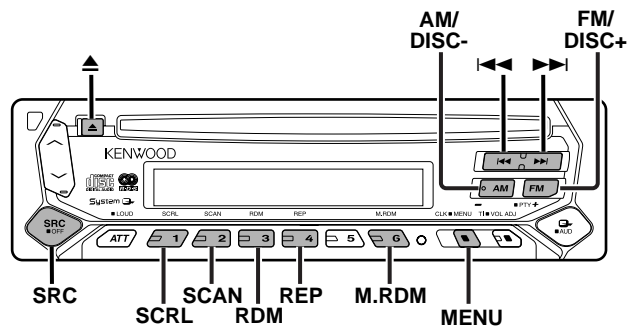

### Weergeven van CD's

#### Wanneer er een CD geplaatst is

Druk op de [SRC] toets.  
Kies de "CD" display.

Wanneer er een CD geplaatst is, licht de "IN" indicator op.

#### Werp de CD uit.

Druk op de [▲] toets.

CD's met een diameter van 8cm kunnen niet weergegeven worden. De eenheid kan door het gebruik van een adapter worden beschadigd.

Nederlands

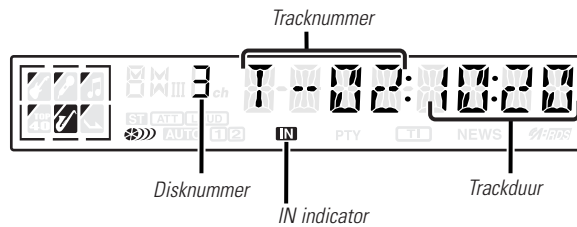

### Functies van de KDC-4021/KDC-4021V

### Weergeven van externe disks

Weergeven van disks met een los verkrijgbare disk-speler die op deze eenheid is aangesloten.

Druk op de [SRC] toets.  
Kies de display van de gewenste disk-speler.

Displayvoorbeelden:

Display	Disk-speler
"CD-2"	CD-speler
"DISC"	CD-wisselaar
"DISC"	MD-wisselaar

- Disk #10 wordt aangeduid als "0".
- De beschikbare functies en de getoonde informatie zijn afhankelijk van de externe Disk-Wisselaars die zijn aangesloten.

### Versnelde weergave in voor- of achterwaartse richting

#### Versnelde weergave in voorwaartse richting

Houd de [▶▶] toets ingedrukt.  
Laat de toets los op het punt waar u de normale weergave wilt hervatten.

#### Versnelde weergave in achterwaartse richting

Houd de [◀◀] toets ingedrukt.  
Laat de toets los op het punt waar u de normale weergave wilt hervatten.

### Fragmentzoeken

Kiezen van het fragment waarnaar u wilt luisteren.

Druk op de [◀◀] of [▶▶] toets.

### Functies van de KDC-4021/KDC-4021V

#### Albumzoeken (Functie van de diskwisselaar)

Kiezen van de disk waarnaar u wilt luisteren.

Druk op de [DISC-] of [DISC+] toets.

#### Herhalen van een fragment/album

Herhalen van het huidige fragment of de huidige disk.

Druk op de [REP] toets.  
Elke keer dat de toets wordt ingedrukt, verandert de herhaalfunctie in onderstaande volgorde.

#### Herhaalde weergave

#### Display

Herhalen van een fragment	"REP ON"/"TREP ON"
Herhalen van een album (Functie van de diskwisselaar)	"DREP ON"
UIT	"REP OFF"

### Aftasten van fragment

Weergeven van het eerste gedeelte van elk fragment op de huidige disk om snel het gewenste fragment op te zoeken.

#### 1 Starten van het aftasten van fragment

Druk op de [SCAN] toets.  
"SCAN ON"/"TSCN ON" wordt getoond.

#### 2 Laat de toets los wanneer het gewenste fragment wordt weergegeven

Druk op de [SCAN] toets.

### Weergave in willekeurige volgorde

Weergeven van alle fragmenten op de disk in willekeurige volgorde.

Druk op de [RDM] toets.

Elke keer dat de toets wordt ingedrukt, wordt de functie voor weergave in willekeurige volgorde aan- of uitgezet.

Wanneer ingeschakeld, wordt "RDM ON" getoond.



Wanneer op de [▶▶] toets wordt gedrukt, wordt het volgende fragment weergegeven.

## **Functies voor CD/externe diskbediening**

*Functies van de KDC-4021/KDC-4021V*

### **Weergave van een magazijn in willekeurige volgorde (Functie van de diskwisselaar)**

In willekeurige volgorde weergeven van alle fragmenten op alle disks in de diskwisselaar.

Druk op de [M.RDM] toets.

Elke keer dat de toets wordt ingedrukt, wordt de functie voor weergave in willekeurige volgorde van het magazijn aan- of uitgezet.

Wanneer ingeschakeld, wordt "MRDM ON" getoond.

 Wanneer op de [▶▶] toets wordt gedrukt, wordt het volgende fragment weergegeven.

### **5 Verplaats de cursor naar de invoerpositie**

Druk op de [◀◀] of [▶▶] toets.

### **6 Kies de tekens**

Druk op de [FM] of [AM] toets.

### **7 Herhaal de stappen 5 t/m 6 om een naam te bevestigen.**

### **8 Sluit de menufunctie af**

Druk op de [MENU] toets.

-  • Wanneer er gedurende 10 seconden geen bediening plaatsvindt, wordt de tot op dat moment ingevoerde naam vastgelegd en wordt de functie voor het vastleggen van namen afgesloten.
- Geluidsdragers waaraan u namen kunt bevestigen, zijno
  - Externe CD-wisselaar/speler: Afhankelijk van de CD-wisselaar/speler. Raadpleeg de gebruiksaanwijzing van de CD-wisselaar/speler.
- De naam van een CD kan alleen worden veranderd door dezelfde procedure nogmaals te volgen.

Nederlands

*Functies van de KDC-4021/KDC-4021V*

### **Vastleggen van disknamen (DNPS) (Functie van de diskwisselaar)**

Namen bevestigen aan CD's.

#### **1 Start de weergave van de disk waaraan u een naam wilt bevestigen**

 Er kunnen geen namen worden bevestigd aan MD's.

#### **2 Activeer de menufunctie**

Houd de [MENU] toets tenminste 1 seconde ingedrukt. "MENU" wordt getoond.

#### **3 Kies de functie voor het vastleggen van namen**

Druk op de [FM] of [AM] toets.  
Kies de "NAME SET" display.

#### **4 Activeer de functie voor het vastleggen van namen**

Houd de [◀◀] of [▶▶] toets tenminste 2 seconden ingedrukt.

*Functies van de KDC-4021/KDC-4021V*

### **Bladeren van tekst/titel**

Bladeren van de getoond CD-tekst of MD-titel.

Druk op de [SCRL] toets.



## Menusysteem

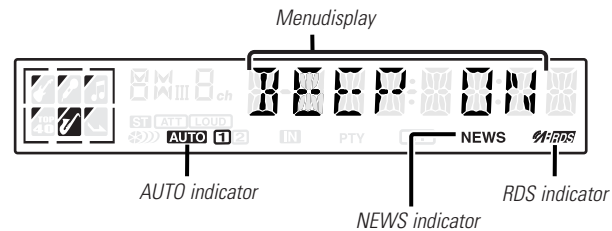
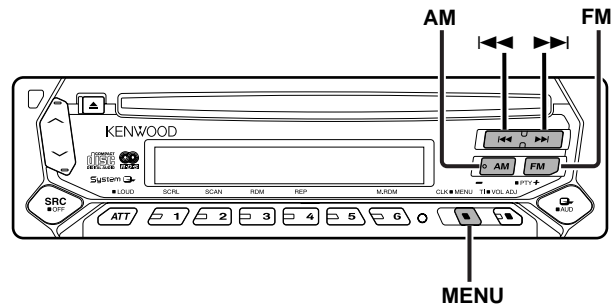

### Menusysteem

Instellen van het geluidssignaal van de aanraaksensor, enz. In het onderstaande wordt de basisbediening van het menusysteem uitgelegd. Na deze uitleg volgt een beschrijving van alle beschikbare functies en de daarbij behorende instellingen.

#### 1 Activeer de menufunctie

Houd de [MENU] toets tenminste 1 seconde ingedrukt. "MENU" wordt getoond.

#### 2 Kies de functie

Druk op de [FM] of [AM] toets.

Voorbeeld: Wanneer u de pieptoon wilt instellen, kiest u de "BEEP" display.

#### 3 Stel de functie in

Druk op de [◀▶] of [▶▶] toets.

Voorbeeld: Wanneer "BEEP" is gekozen, wordt elke keer dat de toets wordt ingedrukt overgeschakeld tussen "BEEP ON" en "BEEP OFF". Kies 1 van deze instellingen.

U kunt andere functies instellen door terug te keren naar stap 2.

#### 4 Sluit de menufunctie af

Druk op de [MENU] toets.

De mogelijke instellingen van de functies die op de hierboven beschreven wijze worden bediend staan in onderstaande tabel. (In de meeste gevallen is de bovenste instelling in de tabel de oorspronkelijke instelling.)

Functies die op een andere wijze worden bediend (<Handmatig instellen van de klok> enz.), worden stap voor stap uitgelegd.

## Menusysteem

### Signaal van de aanraaksensor

Aan- en uitzetten van het geluidssignaal (pieptoon) waarmee een bediening wordt aangegeven.

Display	Instelling
"BEEP ON"	Het geluidssignaal wordt weergegeven.
"BEEP OFF"	Het geluidssignaal wordt geannuleerd.

### Synchroonklok

Synchroniseren van de klok met het tijdsignaal dat door een RDS-zenders wordt uitgezonden.

Display	Instelling
"SYNC ON"	Synchroniseert de klok.
"SYNC OFF"	Voor handmatige instelling van de klok.

 Het synchroniseren van de klok duurt 3 tot 4 minuten.

Nederlands

### Handmatig instellen van de klok

 De klok kan handmatig worden ingesteld wanneer de <Synchroonklok> (blz. 74) is uitgezet.

#### 1 Kies de functie voor het instellen van de klok

Druk op de [FM] of [AM] toets.  
Kies de "CLK ADJ" display.

#### 2 Activeer de functie voor het instellen de klok

Houd de [◀◀] of [▶▶] toets tenminste 2 seconden ingedrukt.  
De klokdisplay knippert.

#### 3 Stel de uren in

Druk op de [FM] of [AM] toets.

#### Stel de minuten in

Druk op de [◀◀] of [▶▶] toets.

#### 4 Sluit de functie voor het instellen van de klok af

Druk op de [MENU] toets.

### DSI (Disabled System Indicator)

Om potentiële dieven af te schrikken knippert er een rode indicator op de eenheid nadat u het voorpaneel heeft verwijderd.

Display	Instelling
"DSI ON"	LED knippert.
"DSI OFF"	LED UIT (OFF).

*Functies van de KDC-4021/KDC-4021V*

### Kiezen van de kleur van de verlichting

Kiezen van de groene of de rode verlichting.

Display	Instelling
"COL GRN"	De kleur van de verlichting is groen.
"COL RED"	De kleur van de verlichting is rood.

### Nieuwsbulletinfunctie met uitschakeling voor een bepaalde periode

Er wordt automatisch naar nieuwsuitzending overgeschakeld zodra een deze begint, zelfs wanneer er niet naar de radio wordt geluisterd. Tevens kan er een periode worden ingesteld gedurende welke er niet overgeschakeld mag worden.

#### Display en instelling

"NEWS OFF"

"NEWS 00M"

⋮

"NEWS 90M"

Wanneer "NEWS 00M" — "NEWS 90M" is ingesteld, is de nieuwsuitzendingfunctie ingeschakeld.

Wanneer ingeschakeld, licht de "NEWS" indicator op.

Wanneer een nieuwsuitzending start, wordt "NEWS" getoond en wordt automatisch naar het een nieuwsuitzending overgeschakeld.

- Wanneer u de "20M" instelling kiest, wordt er de eerste 20 minuten na een nieuwsuitzending niet opnieuw op een nieuwsuitzending afgestemd.
- Het voor nieuwsuitzending gebruikte volume is het volume zoals dat voor verkeersinformatie (blz. 68) is ingesteld.
- Deze functie is alleen beschikbaar wanneer de zender de PTY-code voor nieuwsuitzending uitzendt of behoort tot een <Enhanced Other Network> dat de PTY-code voor nieuwsuitzending uitzendt.
- Zodra de Nieuwsbulletinonderbrekingsfunctie op AAN is ingesteld, schakelt deze naar een FM-zender.

### Lokaal zoeken <in de Tuner-functie>

Er wordt bij automatisch zoeken alleen afgestemd op zenders die

goed te ontvangen zijn.

#### Display Instelling

"LO.S OFF" De functie voor lokaal zoeken is uitgeschakeld.

"LO.S ON" De functie voor lokaal zoeken is ingeschakeld.

### Afstemfunctie <in de Tuner-functie>

Kiest de afstemfunctie.

Afstemfunctie	Weergave	Werking
Automatisch zoeken	"AUTO 1"	Automatisch zoeken naar een zender
Voorkeurzender zoeken	"AUTO 2"	Op volgorde zoeken langs de voorkeurgeheugen opgeslagen zenders
Handmatig	"MANUAL"	Handmatig op een zender afstemmen

### Automatisch vastleggen van zenders in het geheugen <in de Tuner-functie>

Zie <Automatisch vastleggen van zenders in het geheugen> (blz. 66) voor bediening.

## Menusysteem

### AF (Alternative Frequency)

Wanneer de ontvangst verslechtert, wordt automatisch op een andere frequentie overgeschakeld waarop hetzelfde programma in hetzelfde RDS-netwerk wordt uitgezonden als daardoor een betere ontvangst kan worden verkregen.

Display	Instelling
"AF ON"	De AF-functie is ingeschakeld.
"AF OFF"	De AF-functie is uitgeschakeld.

Wanneer de AF-functie is ingeschakeld, licht de "RDS" indicator op.

 Wanneer er geen andere zenders met hetzelfde programma in het RDS-netwerk beschikbaar zijn, kan het voorkomen dat de uitzending voortdurend wordt onderbroken. Schakel in dat geval de AF-functie uit.

Nederlands

### Beperken van de RDS-regio (Regionale functie)

U kunt ervoor kiezen de RDS-zenders die met de AF-functie voor een bepaald netwerk worden ontvangen, tot een bepaalde regio te beperken.

Display	Instelling
"REG ON"	De regionale functie is ingeschakeld.
"REG OFF"	De regionale functie is uitgeschakeld.

 Het kan voorkomen dat zenders in hetzelfde netwerk verschillende programma's uitzenden of gebruik maken van andere serviceprogrammanamen.

### Automatische TP afstemfunctie

Wanneer de verkeersinformatiefunctie is ingeschakeld en de ontvangst tijdens het luisteren naar een verkeersinformatiezender niet goed is, wordt automatisch gezocht naar een andere verkeersinformatiezender die beter ontvangen kan worden.

Display	Instelling
"ATPS ON"	De automatische TP afstemfunctie is ingeschakeld.
"ATPS OFF"	De automatische TP afstemfunctie is uitgeschakeld.

*KDC-2092R: Alleen beschikbaar in FM2 en FM3*

### Mono-ontvangst <tijdens FM-ontvangst>

Door stereo-uitzendingen in mono te ontvangen kan ruis worden verminderd.

Display	Instelling
"MONO OFF"	De mono-ontvangst is uitgeschakeld.
"MONO ON"	De mono-ontvangst is ingeschakeld.

*Functies van de KDC-4021/KDC-4021V*

### Bladeren van tekst

#### <In Externe disk besturingsfunctie>

Instellen van de functie voor het bladeren van tekst.

Display	Instelling
"SCL MANU"	Bladert niet
"SCL AUTO"	Bladert wanneer de display verandert

-  De tekst waarbij wordt gebladerd, is
- CD-tekst
  - MD-titel

#### *Functies van de KDC-4021/KDC-4021V*

### **Vastleggen van disknamen** **<In Externe disk besturingsfunctie>**



Zie <Vastleggen van disknamen> (blz. 72) voor de methode van instelling.

### **Spanning uitschakelen na een bepaalde periode**

Stel een bepaalde tijd in om automatisch de spanning uit te schakelen wanneer de functie Stand-by in werking blijft . Deze functie kan de accu van de auto beschermen.

<b>Display</b>	<b>Instelling</b>
"OFF -- --"	De functie voor het uitschakelen van de spanning is uitgeschakeld.
"OFF 20M" (Oorspronkelijke instelling)	Schakelt de spanning uit na 20 minuten
"OFF 40M"	Schakelt de spanning uit na 40 minuten
"OFF 60M"	Schakelt de spanning uit na 60 minuten

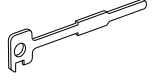
## Toebehoren

Onderdeel	Aantal stuks
① 	1
② 	2
③ 	1

 Het gebruik van andere accessoires dan de bijgeleverde toebehoren kan het toestel beschadigen. Gebruik uitsluitend de hierboven getoonde, bij het toestel geleverde toebehoren.

Nederlands

## Handelingen voor het installeren

1. Voorkom kortsluiting of ongelukken ⊖ Haal de sleutel uit het contact en ontkoppel de min (negatieve) kabel.
2. Verbind de juiste in- en uitgangskabels van ieder toestel.
3. Verbind de kabel met de bedradingsbundel.
4. Neem stecker B van de bedradingsbundel en verbind met de luidsprekeraansluiting van uw auto.
5. Neem stecker A van de bedradingsbundel en verbind met de externe spanningsaansluiting van de auto.
6. Neem de kabelboom en verbind deze met het toestel.
7. Monteer het toestel in de auto.
8. Sluit de ⊖ pool van de accu weer aan.
9. Druk op de terugsteloets.

### ⚠ LET OP

- Als uw wagen niet voorbereid is op dit speciale aansluitingssysteem, raadpleeg dan uw KENWOOD dealer.
- Gebruik uitsluitend antenneconversie-adapters (ISO-JASO) wanneer de antennekabel een ISO stecker heeft.
- Controleer dat alle verbindingen juist zijn en de stekkers goed in de aansluitingen zijn vergrendeld.
- Indien het contact van uw auto geen ACC stand heeft of de ontstekingskabel (kontaktkabel) met een spanningsbron is verbonden waar constant spanning op staat zoals bijvoorbeeld een accukabel, zal de spanning van het toestel niet overeenkomstig het contact worden in- en uitgeschakeld (met andere woorden, de spanning van het toestel wordt niet gelijk met het contact in- en uitgeschakeld). Indien u de spanning van het toestel overeenkomstig het contact van de auto wilt in- en uitschakelen, moet u de ontstekingskabel met een spanningsbron verbinden die middels het contact van de auto wordt in- en uitgeschakeld.
- Controleer wanneer een zekering doorbrandt eerst of de kabels geen kortsluiting maken. Vervang vervolgens de doorgebrande zekering door een van hetzelfde type.
- Isoleer niet-aangesloten kabels met isolatieband of ander geschikt materiaal. Voorkom korstluiting en verwijder niet de kappen of doppen van de uiteinden van kabels of aansluitingen die niet worden verbonden.
- Sluit de luidsprekerkabels juist met de overeenkomende aansluitingen aan. Het toestel wordt mogelijk beschadigd of functioneert niet indien de ⊖ kabels gezamenlijk worden aangesloten en/of gezamenlijk op een metalen onderdeel van de auto worden geaard.
- Controleer na het installeren van het toestel dat de remlichten, richtingaanwijzers, ruitwissers, etc. van de auto juist functioneren.
- Als de console voorzien is van een klep, dient u het toestel zodanig te installeren dat het voorpaneel bij het openen en sluiten de klep niet raakt.
- Installeer het toestel zodanig, dat een maximale hoek van 30° wordt bereikt.

## Verbinden van kabels met aansluitingen

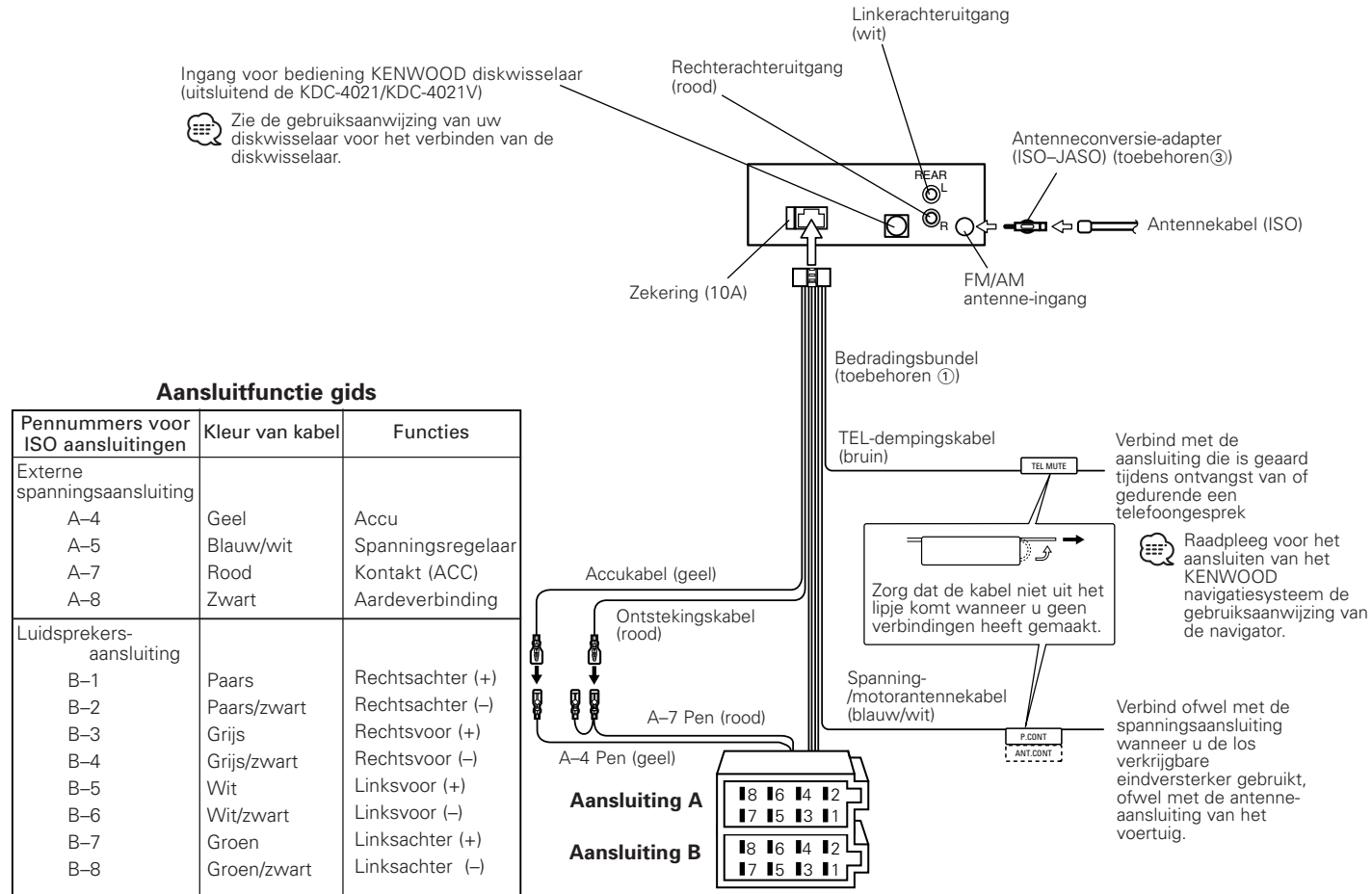

## Verbinden van kabels met aansluitingen

### **⚠WAARSCHUWING** Verbinden van de ISO aansluiting (zie blz. 79)

De penopstelling van de ISO aansluitingen is afhankelijk van het type van uw auto. Voorkom beschadiging en controleer dat de juiste verbindingen worden gemaakt. De basisverbinding van de bedradingsbundel is in stap 1 hieronder beschreven. Maak de getoonde verbindingen indien de penopstelling van de ISO aansluiting overeenkomt met de beschrijving in 2 of 3.

- 1 (Basisverbinding) De A-7 pen (rood) van de ISO aansluiting van de auto is verbonden met het contact en de A-4 pen (geel) is verbonden met de spanningsbron waar constant spanning op staat.

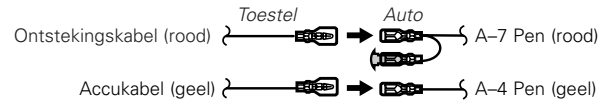

- 2 De A-7 pen (rood) van de ISO aansluiting van de auto is verbonden met de spanningsbron waar constant spanning op staat en de A-4 pen (geel) is verbonden met het contact.

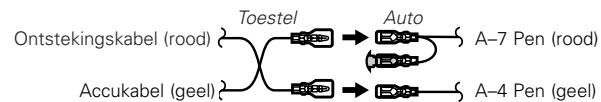

- 3 De A-4 pen (geel) van de ISO aansluiting van de auto is niet verbonden en de A-7 pen (rood) is verbonden met de spanningsbron waar constant spanning op staat (of zowel de A-7 (rood) en A-4 (geel) pennen zijn verbonden met de spanningsbron waar constant spanning op staat.

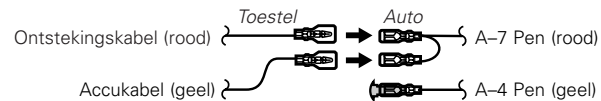

- ☰ Wanneer u een verbinding volgens 3 heeft gemaakt, wordt de spanning van het toestel niet in overeenstemming met het contact in- en uitgeschakeld. U moet in dit geval zelf de spanning uitschakelen wanneer het contact van de auto is uitgeschakeld.

Voor het in- en uitschakelen in overeenstemming met het contact moet u de ontstekingskabel (ACC ...rood) met een spanningsbron verbinden die middels het contact wordt in- en uitgeschakeld.

## Installeren

### ■ Installeren

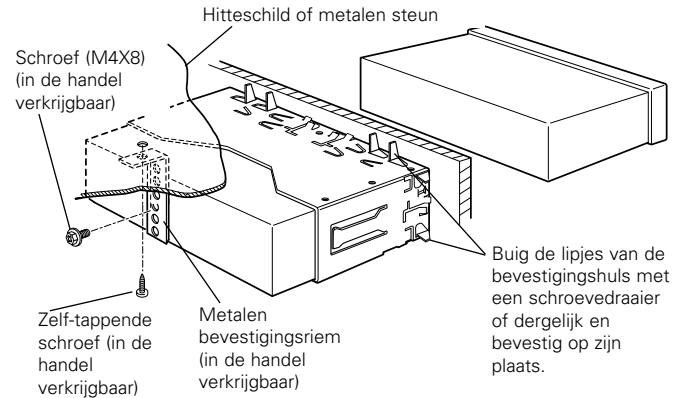

- ☰ Controleer dat het toestel goed op zijn plaats is geïnstalleerd. Het toestel zal niet juist functioneren indien het niet goed is geplaatst (het geluid zal bijvoorbeeld overslaan).



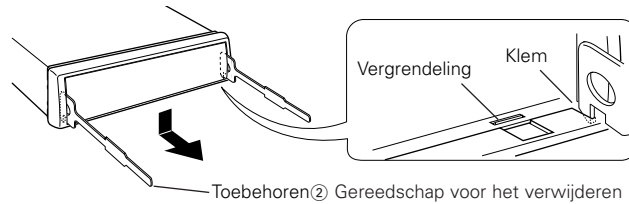

### ■ Verwijderen van het harde rubberframe

- 1 Gebruik de klempennen op het gereedschap voor het verwijderen en verwijder de twee vergrendelingen onder. Breng het frame omlaag en trek naar voren zoals u in de afbeelding ziet.

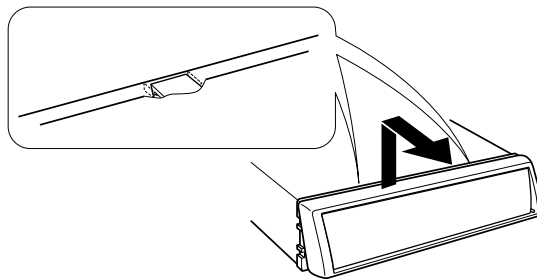

- 2 Nadat de onderkant is verwijderd moet u de twee plaatsen boven verwijderen.



 Het frame kan op dezelfde manier vanaf de bovenkant worden verwijderd.

### ■ Verwijderen van het toestel

- 1 Zie het gedeelte "Verwijderen van het harde rubberframe" en verwijder het harde rubberframe.
- 2 Verwijder de schroef (M4 x 8) van het achterpaneel.
- 3 Steek het gereedschap voor het verwijderen (2 stuks) in de openingen aan beide kanten zoals afgebeeld.

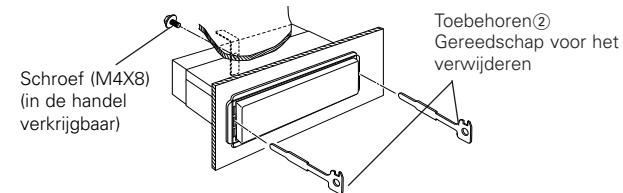

- 4 Breng het gereedschap voor het verwijderen omlaag en trek het toestel half naar voren terwijl u het naar het midden drukt.

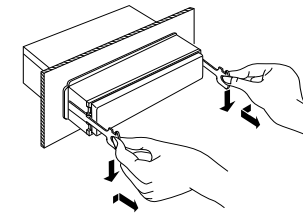

 Wees voorzichtig zodat u geen wonden van de klempennen op het gereedschap voor het verwijderen krijgt.

- 5 Trek het toestel met uw handen geheel naar voren en let op het toestel niet te laten vallen.

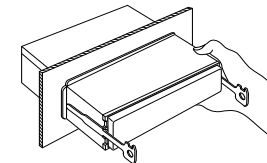

## Oplossen van problemen

**Vele problemen worden slechts veroorzaakt door een verkeerde bediening of verkeerde verbindingen. Controleer voordat u uw handelaar raadpleegt eerst de volgende lijst voor een mogelijke oplossing van uw probleem.**

### Algemeen

#### ? Spanning wordt niet ingeschakeld.

- ✓ De zekering is doorgebrand.
  - ☞ Nadat u de kabels op kortsluiting heeft gecontroleerd moet u de zekering door een van hetzelfde type vervangen.

- ✓ Autokontakt heeft geen ACC stand.
  - ☞ Verbind dezelfde kabel met het kontakt als de accukabel.

#### ? Er gebeurt niets na het drukken op toetsen.

- ✓ De computerchip in het toestel functioneert niet normaal.
  - ☞ Druk op de resettoets van het toestel (blz. 60).

#### ? Er is een geluidsbron waarnaar u niet kunt overschakelen.

- ✓ Er is geen CD geplaatst.
  - ☞ Plaats de geluidsdrager waarnaar u wilt luisteren. Wanneer er in dit toestel geen geluidsdrager is geplaatst, kunt u niet overschakelen naar elke geluidsbron.

#### ? Het geheugen wordt gewist wanneer het kontakt wordt uitgeschakeld.

- ✓ De accukabel is niet met de juiste aansluiting verbonden.
  - ☞ Sluit de kabels juist aan de hand van het gedeelte <Verbinden van kabels met aansluitingen> aan.

- ✓ De kabel van het kontakt en de accu zijn niet juist verbonden.
  - ☞ Sluit de kabels juist aan de hand van het gedeelte <Verbinden van kabels met aansluitingen> aan.

#### ? De telefoondempingfunctie werkt niet.

- ✓ De telefoondempingkabel is niet juist verbonden.
  - ☞ Sluit de kabels juist aan de hand van het gedeelte <Verbinden van kabels met aansluitingen> aan.

#### ? De telefoondempingfunctie wordt geactiveerd maar de telefoondempingkabel is niet aangesloten.

- ✓ De telefoondempingkabel raakt een metalen deel van de auto.
  - ☞ Zorg dat de telefoondempingkabel geen contact met een metalen deel maakt.

#### ? Zelfs als Toonversterking ingeschakeld is, kunnen schelle tonen niet gecompenseerd worden.

- ✓ De Tuner is als geluidsbron geselecteerd.
  - ☞ Schelle tonen kunnen niet gecompenseerd worden in de functie met Tuner als geluidsbron.

#### ? Geen geluidsweggeve of zeer laag volume.

- ✓ De instellingen van de Fader of Balans zijn altijd naar één kant ingesteld.
  - ☞ Centreer de instellingen van de Fader en de Balans.

- ✓ De in- en uitgangskabels of bedradingsbundel is/zijn niet juist verbonden.
  - ☞ Sluit de in- en uitgangskabels en/of bedradingsbundel opnieuw juist aan. Zie het gedeelte <Verbinden van kabels met aansluitingen>.

#### ? Slechte geluidskwaliteit of vervormd geluid.

- ✓ Een luidsprekerkabel wordt mogelijk afgekneld door een schroef in de auto.
  - ☞ Controleer de bedrading van de luidsprekers.

- ✓ De luidsprekers zijn niet juist aangesloten.
  - ☞ Sluit de luidsprekerkabels opnieuw juist aan zodat iedere uitgangsaansluiting met een andere luidspreker is verbonden.

#### ? De pieptoon van de aanraaksensor wordt niet weergegeven.<sup>34</sup>

- ✓ De vooruitgangaansluiting wordt gebruikt.
  - ☞ De pieptoon van de aanraaksensor kan niet via de voorversterker-uitgang aansluiting worden weergegeven.

#### ? De klok kan niet worden ingesteld hoewel de kloksynchronisatie is ingeschakeld.<sup>35</sup>

- ✓ De RDS-zender waarop is afgestemd, verzendt geen tijdsignaal.
  - ☞ Stem af op een andere RDS-zender.

### Tuner als geluidsbron

#### ? Ontvangst van radio-uitzendingen is slecht.

- ✓ De auto-antenne is niet uitgetrokken.
  - ☞ Trek de antenne geheel uit.
- ✓ De antennekabel is niet aangesloten.
  - ☞ Sluit de kabel juist aan de hand van het gedeelte <Verbinden van kabels met aansluitingen> aan.

#### ? Het is niet de ingestelde geluidsstrekte voor de Verkeersinformatie.

- ✓ De ingestelde geluidsstrekte is lager dan de geluidsstrekte van de Tuner.
  - ☞ Als de geluidsstrekte van de Tuner hoger ingesteld wordt dan de ingestelde geluidsstrekte, dan dient de geluidsstrekte van de Tuner gebruikt te worden.

## Disk als geluidsbron

### ? "AUX" verschijnt op het display en de externe disc-regelmodus wordt niet uitgevoerd.

- ✓ De O-N-schakelaar wordt op "O" gezet.
- ☞ Zet de schakelaar op "N".

- ✓ Een niet-ondersteunde discwisselaar is aangesloten.
- ☞ Sluit de ondersteunde discwisselaar aan. (blz. 56)

### ? Niet de gekozen disk maar een andere wordt weergegeven.

- ✓ De gekozen CD is vuil.
- ☞ Reinig de CD.

- ✓ De CD is verkeerd om geplaatst.
- ☞ Plaats de CD met het label omhoog.

- ✓ De disk is in een andere lade geplaatst dan u heeft gekozen.
- ☞ Verwijder het diskmagazijn en controleer het nummer van de gekozen disk.

- ✓ De disk heeft krassen.
- ☞ Probeer een andere disk.

### ? Het gekozen fragment wordt niet weergegeven.

- ✓ De willekeurige weergavefunctie voor een disk of magazijn is geactiveerd.
- ☞ Schakel de willekeurige weergavefunctie uit.

### ? De herhaling van een passage of een disk, het aftasten van een passage, de weergave in willekeurige volgorde en de weergave van het magazijn in willekeurige volgorde starten automatisch.

- ✓ De instelling wordt niet geannuleerd.
- ☞ De instellingen voor deze functies blijven bewaard totdat de instellingen worden uitgeschakeld of de disk wordt uitgeworpen, zelfs wanneer het toestel wordt uitgeschakeld of naar een andere geluidsbron wordt overgeschakeld.

### ? CD-R of CD-RW kan niet worden weergegeven.

- ✓ CD-R/CD-RW is niet gefinaliseerd.
- ☞ Finaliseer de disk op een CD-recorder.

- ✓ De gebruikte CD-wisselaar is niet compatibel met CD-R/CD-RW.
- ☞ Gebruik een CD-wisselaar die compatibel is met CD-R/CD-RW.

### ? CD wordt direkt na het plaatsen uitgeworpen.

- ✓ De CD is verkeerd om geplaatst.
- ☞ Plaats de CD met het label omhoog.

- ✓ De CD is vuil.
- ☞ Reinig de CD aan de hand van het gedeelte <Reinigen van CD's> (blz. 61).

### ? Kan de disc niet verwijderen.

- ✓ De reden is dat u het contactslot van de auto meer dan 10 minuten geleden op OFF hebt gezet.
- ☞ U kunt de disc alleen verwijderen binnen de 10 minuten nadat u het contactslot op OFF hebt gezet. Als u langer dan 10 minuten hebt gewacht, moet u het contactslot opnieuw op ON zetten en dan op de Uitwerptoets drukken.

### ? De disk kan niet geplaatst worden.

- ✓ Er is al een andere disk geplaatst.
- ☞ Druk op de  toets en verwijder de disk.

### ? Fragment zoeken kan niet uitgevoerd worden.

- ✓ Voor het eerste of laatste fragment van het album.
- ☞ Voor ieder album is van toepassing dat het niet mogelijk is om de functie Fragment zoeken naar het eerste fragment in achterwaartse richting uit te voeren en evenmin is het mogelijk de functie Fragment zoeken naar het laatste fragment in voorwaartse richting uit te voeren.

## Neem in de volgende gevallen contact op met het dichtstbijzijnde servicecentrum:

- Er kan niet worden overgeschakeld naar de diskwisselaar hoewel deze wel is aangesloten, en tijdens het veranderen van functie verschijnt "AUX" op de display.
- Er wordt bij het veranderen van functie overgeschakeld naar de hulpingang hoewel er geen apparaat (KCA-S210A, CA-C1AX, KDC-CPS87, KDC-CX87, KDC-CPS85, KDC-CX85, KDC-CPS82 of KDC-CX82) is aangesloten.

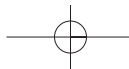

## Oplossen van problemen

### De onderstaande berichten geven de toestand van uw systeem weer.

**EJECT:** Geen diskmagazijn in de diskwisselaar geplaatst. Het diskmagazijn is niet juist geplaatst.  
 ⇨ Plaats een diskmagazijn op de juiste wijze.  
 Geen cd in de speler.  
 ⇨ Plaats een cd.

**NO DISC:** Geen disk in het diskmagazijn geplaatst.  
 ⇨ Plaats een disk in het magazijn.

**E-04:** Geen disk in het diskmagazijn geplaatst.  
 ⇨ Plaats een disk in het magazijn.  
 De CD is vuil. De CD is omgekeerd geplaatst. De CD heeft krassen.  
 ⇨ Reinig de CD en plaats juist.

**BLANK:** Er is niets op de MD opgenomen.

**NO TRACK:** De MD heeft een titel maar er zijn geen fragmenten opgenomen.

**NO PANEL:** Het voorpaneel van het neventoestel dat op dit toestel wordt aangesloten, is verwijderd.  
 ⇨ Plaats het paneel.

**E-77:** Het toestel functioneert om een andere reden niet juist.  
 ⇨ Druk op de terugsteloets van het toestel. Raadpleeg een onderhoudscentrum indien "E-77" wordt getoond.

**E-99:** Er is iets fout met het magazijn van de wisselaar. Of het toestel functioneert niet naar behoren.  
 ⇨ Controleer het magazijn van de wisselaar. En druk op de reset-toets van het toestel.  
 Raadpleeg een onderhoudscentrum indien "E-99" wordt getoond.

**HOLD:** Het beschermingscircuit van het toestel wordt geactiveerd wanneer de temperatuur van de automatische diskwisselaar 60°C of hoger is. De werking wordt gestopt.  
 ⇨ Laat het toestel afkoelen door de ramen te openen of de airconditioner in te schakelen. De weergave zal starten wanneer de temperatuur lager dan 60°C is.

**NO NAME:** Geprobeerd om DNPS weer te geven tijdens de weergave van een CD waarvoor geen disknaam werd ingesteld.

**NO TITLE:** Geprobeerd om een disktitel of fragmenttitel weer te geven tijdens de weergave van een MD welke geen MD-titel heeft.

**NO TEXT:** Geprobeerd om de diskttekst of fragmenttekst op de display, tijdens de weergave van een CD welke niet voorzien is van een CD-tekst, weer te geven.

**LOAD:** Er wordt in de diskwisselaar van disk gewisseld.

**NO ACCESS:** Na plaatsing in de diskwisselaar werd voorkeurdisknaam-weergave(DNPP) uitgevoerd zonder dat de disk tenminste 1 keer is weergegeven.

**IN (Knipperend):** Het gedeelte van de CD-weergave functioneert niet goed.  
 ⇨ Plaats de CD opnieuw. Als de CD niet uitgevoerd kan worden of de display blijft knipperen zelfs als de CD op een juiste wijze opnieuw geplaatst is, schakel dan de spanning uit en neem contact op met het dichtstbijzijnde service center.

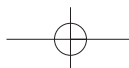

## Technische gegevens

Technische gegevens zijn zonder voorafgaande kennisgeving wijzigbaar.

### FM tuner gedeelte

Frekwentiebereik	
(50 kHz afstand)	87,5 MHz – 108,0 MHz
(30 kHz afstand) <KDC-2092R:FM1>	65,0 MHz – 74,0 MHz
Bruikbare gevoeligheid (S/R = 26dB)	
	0,7 $\mu$ V/75 $\Omega$
<KDC-2092R:FM1>	1,4 $\mu$ V/75 $\Omega$
Onderdrukkinggevoeligheid (S/R = 46dB)	
	1,6 $\mu$ V/75 $\Omega$
<KDC-2092R:FM1>	1,4 $\mu$ V/75 $\Omega$
Frequentieweergave ( $\pm 3$ dB)	30 Hz – 15 kHz
Signaal/ruisverhouding (MONO)	65 dB
Selektiviteit (DIN) ( $\pm 400$ kHz)	$\geq 80$ dB
Stereo-scheiding (1 kHz)	
	35 dB
<KDC-2092R:FM1>	—

### MW tuner gedeelte

Frekwentiebereik (9kHz afstand)	531 kHz – 1611 kHz
Bruikbare gevoeligheid (S/R = 20dB)	25 $\mu$ V

### LW tuner gedeelte

Frekwentiebereik	153 kHz – 281 kHz
Bruikbare gevoeligheid (S/R = 20dB)	45 $\mu$ V

### CD-speler gedeelte

Laserdiode	GaAlAs ( $\lambda=780$ nm)
Digital filter (D/A)	8 keer oversampling
D/A Converter	1 Bit
Rotatiesnelheid	500 – 200 rpm (CLV)
Wow & Flutter	Onder meetbare limiet
Frequentieweergave ( $\pm 1$ dB)	10 Hz – 20 kHz
Totale harmonische vervorming (1 kHz)	0,01 %
Signaal/ruisverhouding (1 kHz)	96 dB
Dynamisch bereik	93 dB
Kanaalscheiding	85 dB

### Audiogedeelte

Maximaal uitgangsvermogen	50 W x 4
Uitgangsvermogen (DIN 45324, +B=14,4V)	30 W x 4
Toonbereik	
Lage tonen :	100 Hz $\pm 10$ dB
Middentonen :	1 kHz $\pm 10$ dB
Hoge tonen :	10 kHz $\pm 10$ dB
Vooruitgangsniveau/belasting	
(Tijdens de CD-weergave)	1800 mV/10 k $\Omega$
Vooruitgangsimpedantie (Tijdens de CD-weergave)	$\leq 600 \Omega$

### Algemeen

Bedrijfsvoltage (11 – 16 V toelaatbaar)	14,4 V
Stroomverbruik	10 A
Installatie-afmetingen (B x H x D)	182 x 53 x 157 mm
	7-3/16 x 2-1/16 x 6-3/16 inch
Gewicht	3,1 lbs (1,4 kg)

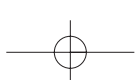
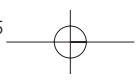

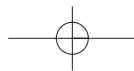



KENWOOD

