

KENWOOD

KDC-F324A

AMPLI-TUNER LECTEUR DE CD
MODE D'EMPLOI

KENWOOD CORPORATION

COMPACT
disc
DIGITAL AUDIO



Table des matières

Précautions de sécurité.....3	Caractéristiques du lecteur CD14	Accessoires.....20
A propos du RDS5	Lire un CD	Procédure d'installation20
Au sujet des CD5	Avance rapide et retour	Connexion des câbles sur les prises.....21
Caractéristiques générales6	Recherche de plages	Installation22
Alimentation	Répétition de plage	Guide de dépannage24
Sélectionner la source	Balayage des plages	Spécifications27
Volume	Lecture aléatoire	
Atténuateur	A propos du menu16	
Bruit	A propos du menu	
System Q	Tonalité capteur tactile	
Commande du son	Ajustement manuel de l'horloge	
Réglage des enceintes	Synchronisation de l'horloge	
Changer l'affichage de l'horloge	DSI (Disabled System Indicator)	
Façade antiviol	Bulletin d'informations avec définition du temps d'écoute	
Sourdine TEL	Recherche locale	
Fonctions du tuner.....9	Mode d'accord	
Accord	Entrée en mémoire automatique	
Mémoire de station pré-réglée	AF (Fréquence alternative)	
Entrée en mémoire automatique	Restriction de la région RDS	
Accord pré-réglé	(Fonction de restriction régionale)	
Fonctions RDS11	Recherche automatique TP	
Informations routières	Réception monaurale	
Pré-régler le volume pour les informations routières	Minuterie de temporisation de la coupure de l'alimentation	
PTY (Type de Programme)		
Pré-régler le type de programme		
Changer la langue pour la fonction Type de programme (PTY)		

Précautions de sécurité

⚠AVERTISSEMENT

Pour éviter toute blessure et/ou incendie, veuillez prendre les précautions suivantes:

- Insérez l'appareil à fond jusqu'à ce qu'il soit complètement calé. Sinon, il risquerait d'être projeté en cas de collisions ou de cahots.
- Si vous prolongez un câble d'alimentation, de batterie ou de masse, assurez vous d'utiliser un câble pour automobile ou un câble avec une section de 0,75mm² (AWG18) afin d'éviter tous risques de détérioration ou d'endommagement du revêtement des câbles.
- Pour éviter les court-circuits, ne jamais mettre ou laisser d'objets métalliques (comme une pièce de monnaie ou un outil en métal) à l'intérieur de l'appareil.
- Si l'appareil commence à émettre de la fumée ou une odeur bizarre, mettez immédiatement l'appareil hors tension et consultez un revendeur Kenwood.
- Faites attention de ne pas vous prendre les doigts entre la façade et l'appareil.
- Faites attention de ne pas laisser tomber l'appareil ou lui faire subir de chocs importants. L'appareil risque de se casser ou de se fêler car il contient des parties en verre.
- Ne touchez pas le cristal liquide si l'affichage LCD était endommagé ou cassé à cause d'un choc. Le cristal liquide peut être dangereux pour votre santé et même mortel. Si le cristal liquide de l'affichage LCD entrain en contact avec votre corps ou un vêtement, lavez-le immédiatement avec du savon.

⚠ATTENTION

Pour éviter tout dommage à l'appareil, veuillez prendre les précautions suivantes:

- Assurez-vous de mettre l'appareil à la masse sur une alimentation négative de 12V CC.
- N'ouvrez pas le couvercle supérieur ou inférieur de l'appareil.
- N'installez pas l'appareil dans un endroit exposé directement à la lumière du soleil, à une chaleur excessive ou à l'humidité. Evitez aussi les endroits trop poussiéreux et où l'appareil risque d'être éclaboussé.
- Ne placez pas la façade amovible ou le boîtier de la façade dans un endroit exposé directement à la lumière du soleil, à une chaleur excessive ou à l'humidité. Evitez aussi les endroits trop poussiéreux et où la façade risque d'être éclaboussée.
- Pour éviter toute détérioration, ne touchez pas les contacts de l'appareil ou de la façade avec les doigts.
- Ne faites pas subir de chocs excessifs à la façade car elle fait partie d'un équipement de précision.
- Lors du remplacement d'un fusible, utilisez seulement un fusible neuf avec la valeur indiquée. L'utilisation d'un fusible d'une valeur différente peut être la cause d'un mauvais fonctionnement de votre appareil.
- Pour éviter les courts-circuits lors du remplacement d'un fusible, déconnectez d'abord le faisceau de câbles.
- Ne placez aucun objet entre la façade et l'appareil.
- Pendant l'installation, n'utilisez aucunes autres vis que celles fournies. L'utilisation de vis incorrectes pourrait endommager l'appareil.

Ne chargez pas de CD de 8 cm (3 pouces) dans la fenêtre à CD

Si vous essayez de charger un CD de 8 cm avec son adaptateur dans l'appareil, l'adaptateur peut se séparer du CD et endommager l'appareil.

Précautions de sécurité

REMARQUE

- Si vous rencontrez des problèmes pendant l'installation, consultez votre revendeur Kenwood.
- Si l'appareil semble ne pas fonctionner correctement, essayez d'abord d'appuyer sur la touche de réinitialisation. Si cela ne résout pas le problème, consultez votre revendeur Kenwood.

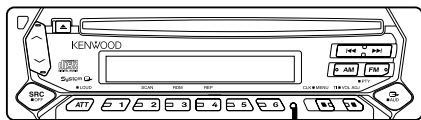

Touche de réinitialisation

- Les caractères de l'affichage LCD peuvent devenir difficiles à lire quand la température est inférieure à 5 °C (41 °F).
- Les illustrations de l'affichage et du panneau apparaissant dans ce manuel sont des exemples utilisés pour expliquer avec plus de clarté comment les commandes sont utilisées. Il est donc possible que les illustrations d'affichage puissent être différentes de ce qui réellement affiché sur l'appareil et aussi que certaines illustrations représentent des choses impossibles à réaliser en cours de fonctionnement.

Condensation sur la lentille

Juste après avoir mis le chauffage de la voiture par temps froid, de l'humidité risque de se former sur la lentille à l'intérieur du lecteur CD (voile). La reproduction de CD peut être impossible. Dans ce cas, retirez le disque et attendez que l'humidité s'évapore. Si l'appareil ne fonctionne toujours pas normalement après quelques temps, consultez votre revendeur Kenwood.

Nettoyage des contacts de la façade

Si les contacts de l'appareil ou de la façade deviennent sales, essuyez-les avec un tissu sec et doux.

Nettoyage de l'appareil

Si le panneau avant de cet appareil est taché, essuyez-le avec un chiffon sec et doux comme ceux au silicone. Si le panneau avant est très taché, essuyez-le avec un chiffon imbibé d'un produit de nettoyage neutre et ensuite essuyez toute trace de ce produit.



La pulvérisation directe de produit de nettoyage sur l'appareil risque d'affecter les pièces mécaniques. L'utilisation d'un chiffon rugueux ou d'un liquide volatil tel que solvant ou alcool pour essuyer le panneau avant peut rayer la surface ou effacer des caractères.

Nettoyage de la fente à CD

De la poussière peut s'accumuler dans la fenêtre à CD, nettoyez-la occasionnellement. Vos CD peuvent être rayés si vous les introduisez dans une fenêtre poussiéreuse.

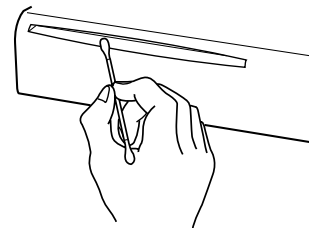

Marquage des produits utilisant un laser (Sauf pour certaines régions)

**CLASS 1
LASER PRODUCT**

L'étiquette est attachée au châssis/boîtier de l'appareil et indique que l'appareil utilise des rayons laser de classe 1. Cela signifie que l'appareil utilise des rayons laser d'une classe faible. Il n'y a pas de danger de radiation accidentelle hors de l'appareil.

Caractéristiques générales

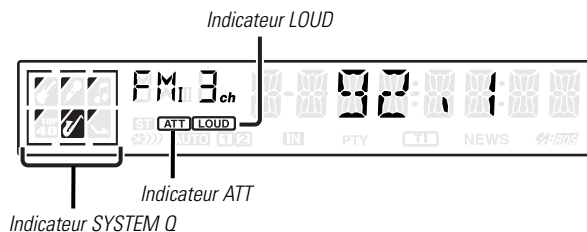
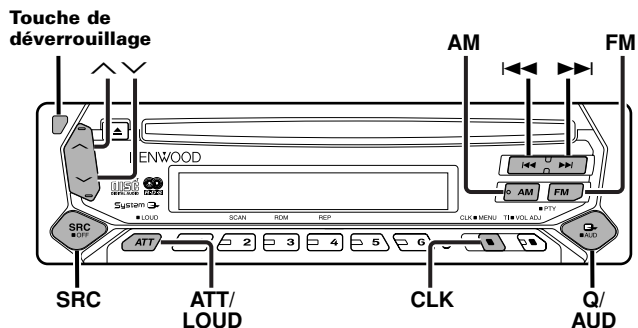

Alimentation

Allumer l'alimentation

Appuyez sur la touche [SRC].

Eteindre l'alimentation

Appuyez sur la touche [SRC] pendant au moins 1 seconde.

Sélectionner la source

Appuyez sur la touche [SRC].

Source requise	Affichage
Tuner	"TUNER"
CD	"CD"
Veille (Mode éclairage seulement)	"ALL OFF"



Cet appareil s'éteint complètement après que 20 minutes se sont écoulées en mode veille afin de sauvegarder la batterie des véhicules. Le délai jusqu'à ce que l'appareil s'éteigne complètement peut être réglé dans <Minuterie de temporisation de la coupure de l'alimentation> (page 19).

Volume

Augmenter le volume

Appuyez sur la touche [^].

Baisser le volume

Appuyez sur la touche [v].

Atténuateur

Baisser le volume rapidement.

Appuyez sur la touche [ATT].

Chaque fois que l'on appuie sur cette touche, l'Atténuateur est activé ou désactivé.

Lorsqu'il est activé, l'indicateur "ATT" clignote.

Bruit

Compenser les graves et les aigus lorsque le volume est bas.

Appuyez sur la touche [LOUD] pendant au moins 1 seconde.

Chaque fois que l'on appuie sur la touche pendant au moins 1 seconde, le système Bruit est activé ou désactivé.

Lorsqu'il est activé, l'indicateur "LOUD" est allumé.

System Q

Vous pouvez rappeler le meilleur réglage de son pré-réglé pour différents types de musique.

1 Sélectionnez la source à régler

Appuyez sur la touche [SRC].

2 Sélectionnez le type de son

Appuyez sur la touche [Q].

Chaque fois que l'on appuie sur la touche, le réglage du son change.

Réglage du son	Affichage
Flat (Normal)	"FLAT"
Rock	"ROCK"
Top 40	"TOP40"
Pops (Musique pop)	"POPS"

Jazz	"JAZZ"
Easy (Ambiance)	"EASY"



- Chaque valeur de réglage est changée avec le <Réglage des enceintes> (page 8).
D'abord, sélectionnez le type d'enceinte avec le Réglage des enceintes.
- Lorsque le réglage du System Q est changé, les Graves, Fréquences moyennes et Aigus configurés dans la commande du son remplacent les valeurs du System Q.

Commande du son

1 Sélectionnez la source pour l'ajustement

Appuyez sur la touche [SRC].

2 Entrez en mode de commande du son

Appuyez sur la touche [AUD] pendant au moins 1 seconde.

3 Sélectionnez l'élément audio pour l'ajustement

Appuyez sur la touche [FM] ou [AM].

Chaque fois que l'on appuie sur la touche, les éléments qui peuvent être ajustés défilent de la manière décrite ci-dessous.

4 Ajustez l'élément audio

Appuyez sur la touche [◀◀] ou [▶▶].

Élément d'ajustement	Affichage	Gamme
Niveau des graves	"BAS"	-8 — +8
Niveau des fréquences moyennes	"MID"	-8 — +8
Niveau des aigus	"TRE"	-8 — +8
Balance	"BAL"	Gauche 15 — Droite 15
Balance avant/arrière	"FAD"	Arrière 15 — Avant 15

5 Sortez du mode de commande du son

Appuyez sur la touche [AUD].

Caractéristiques générales

Réglage des enceintes

Accord fin pour que la valeur du System Q soit optimale en réglant le type d'enceinte.

1 Entrez en Veille

Appuyez sur la touche [SRC].
Sélectionnez l'affichage "ALL OFF".

2 Entrez en mode de réglage des enceintes

Appuyez sur la touche [Q].

3 Sélectionnez le type d'enceinte

Appuyez sur la touche [◀◀] ou [▶▶].
Chaque fois que l'on appuie sur la touche, le réglage change de la manière suivante.

Type d'enceinte	Affichage
ETEINT	"SP OFF"
Pour enceinte OEM	"SP OEM"
Pour enceinte 6 & 6x9 pouces	"SP 6/6x9"
Pour enceinte 5 & 4 pouces	"SP 5/4"

4 Sortez du mode de réglage des enceintes

Appuyez sur la touche [Q].

Changer l'affichage de l'horloge

Changer les informations affichées.

Appuyez sur la touche [CLK].
Chaque fois que l'on appuie sur la touche, on bascule entre l'affichage de l'horloge et de la source actuelle.

Façade antivol

Vous pouvez détacher la façade de l'appareil et l'emporter avec vous, ce qui aide à éviter les vols.

Retirer la façade

Appuyez sur la touche de détachement.
La façade est déverrouillée et vous pouvez la détacher.



- La façade est une pièce de précision de l'équipement et elle peut être endommagée en cas de chocs ou de secousses. C'est pourquoi, vous devez garder la façade dans sa boîte spéciale lorsqu'elle est détachée.
- N'exposez pas la façade ou sa boîte aux rayons du soleil, à des températures excessives ou à l'humidité. Evitez aussi les endroits trop poussiéreux et où l'appareil risque d'être éclaboussé.

Remettre en place la façade

- 1 Alignez les parties saillantes situées sur l'appareil avec les rainures situées sur la façade.

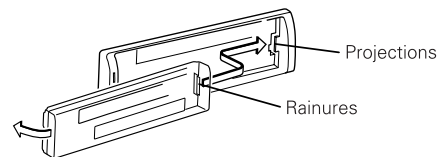

- 2 Poussez la façade jusqu'au clic.

La façade est verrouillée en position et vous pouvez alors utiliser l'appareil.

Fonctions du tuner

Sourdine TEL

Le son est automatiquement coupé lorsqu'un appel est reçu.

Lorsqu'un appel est reçu

"CALL" est affiché.

Le système audio se met en pause.

Ecouter l'autoradio pendant un appel

Appuyez sur la touche [SRC].

L'affichage "CALL" disparaît et le système audio se remet en marche.

A la fin de l'appel

Raccrochez le téléphone.

L'affichage "CALL" disparaît et le système audio se remet en marche.

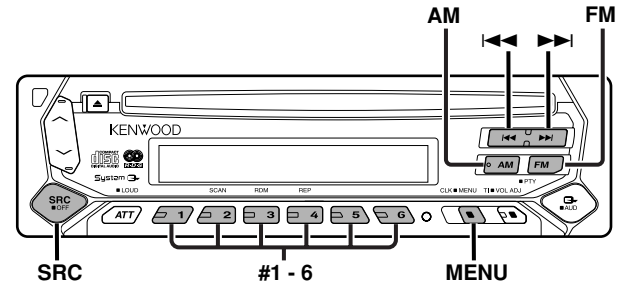

Affichage de la
gamme d'onde

Numéro de station prérégulée

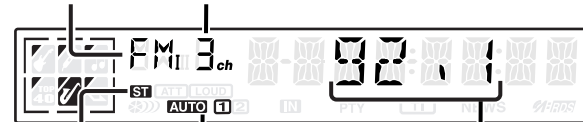

Fonctions du tuner

Accord

Sélectionner la station.

1 Sélectionnez la source tuner

Appuyez sur la touche [SRC].
Sélectionnez l'affichage "TUNER".

2 Sélectionnez la bande

Appuyez sur la touche [FM] ou [AM].
Chaque fois que l'on appuie sur la touche [FM] la gamme d'onde change parmi FM1, FM2 et FM3.

3 Réglez une bande supérieure ou inférieure

Appuyez sur la touche [◀◀] ou [▶▶].



Pendant la réception de stations stéréo, l'indicateur "ST" est allumé.

Mémoire de station pré-réglée

Mettre la station en mémoire.

1 Sélectionnez la bande

Appuyez sur la touche [FM] ou [AM].

2 Sélectionnez la fréquence à mettre en mémoire

Appuyez sur la touche [◀◀] ou [▶▶].

3 Mettez en mémoire la fréquence

Appuyez sur la touche [#1] — [#6] pendant au moins 2 secondes.

Le numéro pré-réglé affiché clignote 1 fois.

Sur chaque bande, 1 station peut être mise en mémoire sur chaque touche [#1] — [#6].

Entrée en mémoire automatique

Mettre automatiquement en mémoire les stations dont la réception est bonne.

1 Sélectionnez la bande pour l'entrée en mémoire automatique

Appuyez sur la touche [FM] ou [AM].

2 Entrez en mode menu

Appuyez sur la touche [MENU] pendant au moins 1 seconde.
"MENU" est affiché.

3 Sélectionnez le mode d'entrée en mémoire automatique

Appuyez sur la touche [FM] ou [AM].
Sélectionnez l'affichage "A-MEMORY".

4 Ouvrez le mode entrée en mémoire automatique

Appuyez sur la touche [◀◀] ou [▶▶] pendant au moins 2 secondes.

Lorsque 6 stations qui peuvent être captées sont mises en mémoire, le mode entrée en mémoire automatique est fermé.



- Lorsque la <AF (Fréquence alternative)> (page 18) est activée, seules les stations RDS sont mises en mémoire.
- Lorsque l'entrée en mémoire automatique est faite dans la bande FM2, les stations RDS pré-réglées dans la bande FM1 ne sont pas mises en mémoire.
De même, lorsque cela est fait dans la bande FM3, les stations RDS pré-réglées dans FM1 ou FM2 ne sont pas mises en mémoire.

Fonctions RDS

Accord pré-réglé

Rappeler les stations mises en mémoire.

1 Sélectionnez la bande

Appuyez sur la touche [FM] ou [AM].

2 Rappelez la station

Appuyez sur la touche [#1] — [#6].

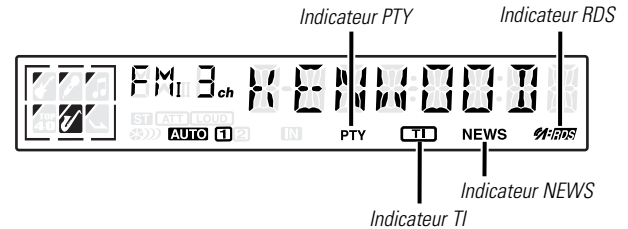
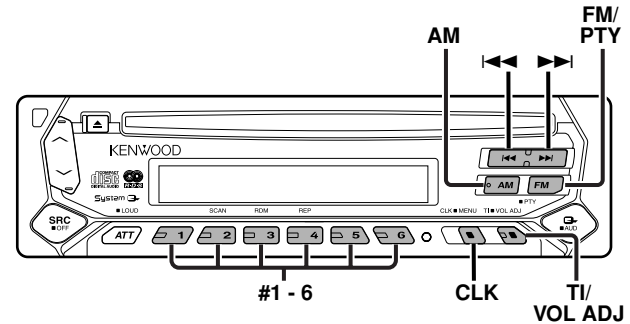

Fonctions RDS

Informations routières

Passer automatiquement aux informations routières lorsqu'un bulletin d'informations routières commence même si vous n'êtes pas en train d'écouter la radio.

Appuyez sur la touche [TI].

Chaque fois que l'on appuie sur la touche, la fonction d'informations routières est activée ou désactivée.

Lorsqu'elle est activée, l'indicateur "TI" est allumé.

Lorsqu'une station d'informations routières n'est pas captée, l'indicateur "TI" clignote.

Lorsqu'un bulletin d'informations routières commence, "TRAFFIC" est affiché et l'autoradio bascule sur les informations routières.



Pendant la réception d'une station AM station lorsque la fonction d'informations routières est activée, l'autoradio passe à une station FM.

Capter d'autres stations d'informations routières

Appuyez sur la touche [◀◀] ou [▶▶].



Le passage aux informations routières peut se faire lorsque l'on écoute la radio.

Pré-régler le volume pour les informations routières

Régler le volume pendant les informations routières.

1 Captez la station.

2 Réglez le volume que vous souhaitez.

3 Pré-réglez le volume

Appuyez sur la touche [VOL ADJ] pendant au moins 2 secondes.

L'affichage du niveau de volume clignote une fois.

PTY (Type de Programme)

Sélectionner du type de programme et rechercher une station.

1 Entrez en mode PTY

Appuyez sur la touche [PTY] pendant au moins 1 seconde.

Pendant le mode PTY, l'indicateur "PTY" est allumé.



Cette fonction ne peut pas être utilisée pendant un bulletin d'informations routières ou une réception AM.

2 Sélectionnez le type de programme

Appuyez sur la touche [FM] ou [AM].

Chaque fois que l'on appuie sur la touche, le Type de programme change de la manière suivante.

No.	Type de programme	Affichage
1.	Musique	"MUSIC"
2.	Discours	"SPEECH"
3.	Informations	"NEWS"
4.	Affaires courantes	"AFFAIRS"
5.	Informations	"INFO"
6.	Sport	"SPORT"
7.	Education	"EDUCATE"
8.	Théâtre	"DRAMA"
9.	Culture	"CULTURE"
10.	Science	"SCIENCE"
11.	Divers	"VARIED"
12.	Musique Pop	"POP M"
13.	Musique Rock	"ROCK M"
14.	Musique d'ambiance	"EASY M"
15.	Musique classique légère	"LIGHT M"
16.	Musique classique sérieuse	"CLASSICS"
17.	Autre musique	"OTHER M"
18.	Météo	"WEATHER"
19.	Finance	"FINANCE"
20.	Programmes pour enfants	"CHILDREN"

21. Affaires sociales	"SOCIAL"
22. Religion	"RELIGION"
23. Téléphone	"PHONE IN"
24. Voyage	"TRAVEL"
25. Loisirs	"LEISURE"
26. Musique Jazz	"JAZZ"
27. Musique Country	"COUNTRY"
28. Musique Nationale	"NATION M"
29. Chansons populaires	"OLDIES"
30. Musique Folk	"FOLK M"
31. Documentaire	"DOCUMENT"



- Discours et Musique incluent les types de programmes ci-dessous.
Musique : No.12 — 17, 26 — 30
Discours : No.3 — 11, 18 — 25, 31
- Le type de programme peut être mis en mémoire sous les touches [#1] — [#6] puis rappelé rapidement. Référez-vous à la section <Pré-réglage du type de programme> (page 13).
- La langue d'affichage peut être changée. Référez-vous à la section <Changer la langue pour la fonction Type de programme> (page 13).

3 Recherchez la station du type de programme sélectionné

Appuyez sur la touche [◀◀] ou [▶▶].

Lorsque vous désirez chercher d'autres stations, appuyez sur la touche [◀◀] ou [▶▶] de nouveau.



Lorsque le type de programme sélectionné n'est pas trouvé, le message "NO PTY" est affiché. Sélectionnez un autre type de programme.

4 Sortez du mode PTY

Appuyez sur la touche [PTY] pendant au moins 1 seconde.

Pré-régler le type de programme

Mettre le type de programme dans la mémoire des touches pré-réglées et le rappeler rapidement.

Pré-régler le type de programme

1 Sélectionnez le type de programme à pré-régler

Référez-vous à la section <PTY (Type de Programme)> (page 12).

2 Pré-réglez le type de programme

Appuyez sur la touche [#1] — [#6] pendant au moins 2 secondes.

Rappeler le type de programme pré-réglé

1 Entrez en mode PTY

Référez-vous à la section <PTY (Type de Programme)> (page 12).

2 Rappelez le type de programme

Appuyez sur la touche [#1] — [#6].

Changer la langue pour la fonction Type de programme (PTY)

électionner la langue d'affichage du type de programme.

1 Entrez en mode PTY

Référez-vous à la section <PTY (Type de Programme)> (page 12).

2 Entrez en mode de changement de langue

Appuyez sur la touche [CLK].

3 Sélectionnez la langue

Appuyez sur la touche [#1] — [#3].

Touche	Langue
[#1]	Anglais
[#2]	Français
[#3]	Allemand

4 Sortez du mode de changement de langue

Appuyez sur la touche [CLK].

Caractéristiques du lecteur CD

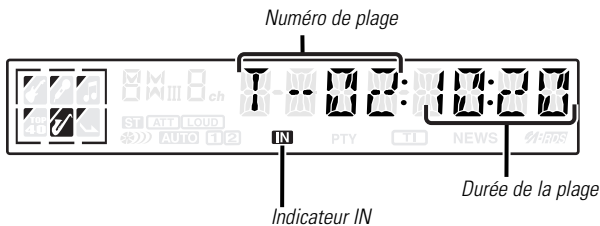
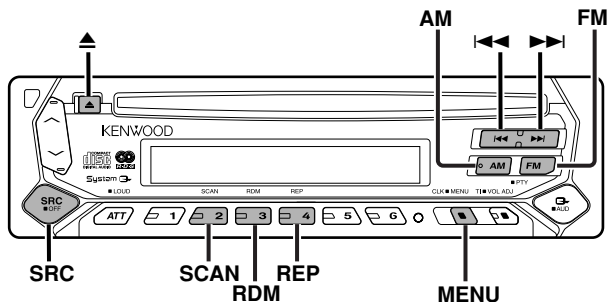

Lire un CD

Lorsqu'il y a un CD

Appuyez sur la touche [SRC].
Sélectionnez l'affichage "CD".

Lorsqu'un CD est présent dans l'appareil, l'indicateur "IN" est allumé.

Ejectez le CD

Appuyez sur la touche [▲].

Les CD de 3 pouces (8cm) ne peuvent pas être lus. Utiliser un adaptateur et les insérer dans cet appareil pourrait causer des dégâts.

Avance rapide et retour

Avance rapide

Maintenez la touche [▶▶] enfoncée.
Relâchez la touche pour reproduire le disque à partir de ce point.

Retour

Maintenez la touche [◀◀] enfoncée.
Relâchez la touche pour reproduire le disque à partir de ce point.

Recherche de plages

Sélectionner la chanson que vous souhaitez entendre.

Appuyez sur la touche [◀◀] ou [▶▶].

Répétition de plage

Réécouter la chanson que vous êtes en train d'écouter.

Appuyez sur la touche [REP].

Chaque fois que l'on appuie sur la touche, la fonction de répétition de plage est activée ou désactivée.

Lorsque cette fonction est activée, "REP ON" est affiché.

Balayage des plages

Ecouter le début de chaque chanson du disque que vous écoutez et rechercher la chanson que vous souhaitez écouter.

1 Commencez le balayage des plages

Appuyez sur la touche [SCAN].

"SCAN ON" est affiché.

2 Relâchez la touche lorsque vous entendez la chanson que vous souhaitez écouter

Appuyez sur la touche [SCAN].

Lecture aléatoire

Ecouter toutes les chansons du disque dans un ordre aléatoire.

Appuyez sur la touche [RDM].

Chaque fois que l'on appuie sur la touche, la lecture aléatoire est activée ou désactivée.

Lorsqu'elle est activée, "RDM ON" est affiché.



Lorsque l'on appuie sur la touche [▶▶], la chanson suivante sélectionnée commence.

A propos du menu

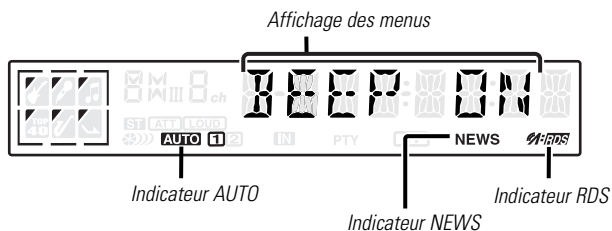
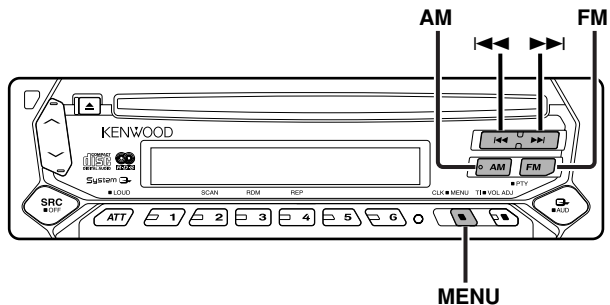

A propos du menu

Activer en cours de fonctionnement des fonctions de signaux sonores etc..

La méthode de base d'utilisation du système du menu est expliquée ici. Les références pour les éléments du menu et leur réglage se trouve après l'explication de cette opération.

1 Entrez en mode menu

Appuyez sur la touche [MENU] pendant au moins 1 seconde. "MENU" est affiché.

2 Sélectionnez l'élément du menu

Appuyez sur la touche [FM] ou [AM].

Exemple: Lorsque vous voulez activer le signal sonore, sélectionnez l'affichage "BEEP".

3 Réglez l'élément du menu

Appuyez sur la touche [◀◀] ou [▶▶].

Exemple: Lorsque "BEEP" est sélectionné, chaque fois que l'on appuie sur la touche, on commute sur "BEEP ON" ou "BEEP OFF". Sélectionnez l'un d'eux comme réglage.

Vous pouvez continuer en retournant à l'étape 2 et en réglant d'autres éléments.

4 Sortez du mode menu

Appuyez sur la touche [MENU].

ⓘ Lorsque d'autres éléments pour lesquels la méthode de fonctionnement normale ci-dessus est applicable sont affichés, on entre ensuite dans le graphique de réglage. (Normalement les réglages au sommet du graphique sont les réglages d'origine.) De plus, l'explication des éléments pour lesquels la méthode n'est pas applicable <Ajustement manuel de l'horloge>etc.) sont exposés étape par étape.

Tonalité capteur tactile

Activer/Désactiver le signal sonore de contrôle d'opération (bip).

Affichage	Réglage
"BEEP ON"	Le bip est entendu
"BEEP OFF"	Le bip est annulé.

Synchronisation de l'horloge

Synchroniser les données temps de la station RDS avec l'horloge de cet appareil.

Affichage	Réglage
"SYNC ON"	Synchronise l'heure.
"SYNC OFF"	Réglez l'heure manuellement.



Il faut 3 ou 4 minutes pour synchroniser l'horloge.

Ajustement manuel de l'horloge



Ce réglage peut être fait lorsque la fonction <Synchronisation de l'horloge> (page 17) est désactivée.

1 Sélectionnez le mode d'ajustement de l'horloge

Appuyez sur la touche [FM] ou [AM].
Sélectionnez l'affichage "CLK ADJ".

2 Entrez en mode d'ajustement de l'horloge

Appuyez sur la touche [◀◀] ou [▶▶] pendant au moins 2 secondes.
L'affichage de l'horloge clignote.

3 Réglez les heures

Appuyez sur la touche [FM] ou [AM].

Réglez les minutes

Appuyez sur la touche [◀◀] ou [▶▶].

4 Sortez du mode d'ajustement de l'horloge

Appuyez sur la touche [MENU].

DSI (Disabled System Indicator)

Un indicateur rouge clignotera sur l'appareil après que la façade aura été enlevée, pour mettre en garde les éventuels voleurs.

Affichage	Réglage
"DSI ON"	La LED clignote.
"DSI OFF"	LED éteinte.

A propos du menu

Bulletin d'informations avec définition du temps d'écoute

Il y a basculement automatique lorsqu'un bulletin d'informations commence même si l'on écoute pas la radio. De plus, on peut également définir le délai pendant lequel l'écoute ne peut pas être interrompue.

Affichage et réglage

"NEWS OFF"

"NEWS 00M"

⋮

"NEWS 90M"

Lorsque "NEWS 00M" — "NEWS 90M" est sélectionné, la fonction d'interruption du bulletin d'informations est activée. Lorsqu'elle est activée, l'indicateur "NEWS" est allumé.

Lorsqu'un bulletin d'informations commence, "NEWS" est affiché et on passe au bulletin d'information.



- Si vous choisissez le réglage "20M" aucun autre bulletin d'information ne sera reçu avant 20 minutes après le premier bulletin d'information.
- Le volume pour les bulletins d'information est le même que celui défini pour les informations routières (page 12).
- Cette fonction n'est disponible que si la station souhaitée envoie un code PTY pour le bulletin d'information ou appartient à un réseau <Enhanced Other Network> envoyant un code PTY pour le bulletin d'information.
- Lorsque la fonction d'interruption du bulletin d'informations est activée, l'appareil bascule sur une station FM.

Recherche locale <En mode Tuner>

Seules les stations dont la réception est bonne sont recherchées en mode d'accord automatique.

Affichage Réglage

"LO.S OFF" La fonction de recherche locale est désactivée.

"LO.S ON" La fonction de recherche locale est activée.

Mode d'accord <En mode Tuner>

Définit le mode d'accord.

Mode d'accord	Affichage	Fonction
Recherche automatique	"AUTO 1"	Recherche automatique d'une station
Recherche de station pré-réglée	"AUTO 2"	Recherche dans l'ordre des stations présentes dans la mémoire de pré-réglage
Manuel	"MANUAL"	Contrôle de l'accord manuel normal

Entrée en mémoire automatique

<En mode Tuner>

Pour connaître la méthode de fonctionnement, référez-vous à la section <Entrée en mémoire automatique> (page 10).

AF (Fréquence alternative)

Quand la réception est mauvaise, cette fonction commute automatiquement sur une autre fréquence du même programme avec une meilleure réception dans le même réseau RDS.

Affichage	Réglage
"AF ON"	La fonction AF est activée.
"AF OFF"	La fonction AF est désactivée.

Lorsque la fonction AF est activée, l'indicateur "RDS" est allumé.

 Quand aucune autre station avec un fort signal de réception n'est disponible pour le même programme dans le réseau RDS, il se peut que vous entendiez l'émission par intermittence. Dans ce cas, mettez hors service le fonction AF.

Affichage	Réglage
"ATPS ON"	La fonction recherche automatique TP est activée.
"ATPS OFF"	La fonction recherche automatique TP est désactivée.

Réception monaurale <En réception FM>

On peut réduire les parasites lorsqu'une émission stéréo est captée en mode monaural.

Affichage	Réglage
"MONO OFF"	La réception monaurale est désactivée.
"MONO ON"	La réception monaurale est activée.

Restriction de la région RDS (Fonction de restriction régionale)

Vous pouvez choisir de restreindre ou non les canaux RDS reçus avec la fonction AF pour un réseau particulier, pour une région particulière.

Affichage	Réglage
"REG ON"	La fonction de restriction de la région est activée.
"REG OFF"	La fonction de restriction de la région est désactivée.

 Parfois, les stations du même réseau diffusent des programmes différents ou utilisent des noms de programme différents.

Minuterie de temporisation de la coupure de l'alimentation



Régler le minuteur pour que l'appareil soit éteint automatiquement lorsqu'il reste longtemps en veille. L'utilisation de ce réglage peut permettre d'économiser la batterie du véhicule.

Affichage	Réglage
"OFF -- --"	La fonction de temporisation de la coupure de l'alimentation est désactivée.
"OFF 20M" (Réglage d'origine)	Coupe l'alimentation au bout de 20 minutes.
"OFF 40M"	Coupe l'alimentation au bout de 40 minutes.
"OFF 60M"	Coupe l'alimentation au bout de 60 minutes.

Recherche automatique TP

Quand la fonction TI est en service et que la réception devient mauvaise lors de l'écoute d'une station diffusant des informations routières, une autre station diffusant des informations routières avec une meilleure réception est recherchée automatiquement.

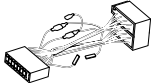
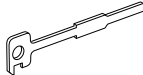
Accessoires

	Vue externe	Nombre d'éléments
①	1
②	2
③	1



L'utilisation d'accessoires autres que les accessoires fournis pourrait endommager l'appareil. Assurez-vous d'utiliser les accessoires fournis, indiqués ci-dessus.

▲ATTENTION

- Si votre véhicule n'est pas prévu pour ce type de connection, consultez votre revendeur KENWOOD.
- Utilisez uniquement des adaptateurs de conversion d'antenne (ISO-JASO) quand le cordon d'antenne a un fiche ISO.
- Assurez-vous que toutes les connexions de câble sont faites correctement en insérant les fiches jusqu'à ce qu'elles soient verrouillées.
- Si l'allumage de votre véhicule n'a pas de position ACC, ou si le câble d'allumage est connecté à une source d'alimentation à tension constante comme un câble de batterie, l'alimentation de l'appareil ne sera pas relié à l'allumage (c. à d., il ne se mettra pas sous et hors tension en même temps que l'allumage). Si vous souhaitez connecter l'alimentation de l'appareil avec l'allumage, connectez le câble d'allumage à une source d'alimentation qui peut être mise sous et hors tension avec la clef de contact.
- Si un fusible grille, assurez-vous d'abord que les câbles n'ont pas causé de court-circuit puis remplacez le vieux fusible par un nouveau de même valeur.
- Isolez les câbles non-connectés avec un ruban vinyle ou autre matériel similaire. Pour éviter, les courts-circuits, ne retirez pas non plus les capuchons à l'extrémité des câbles non-connectés ou des prises.
- Connectez séparément chaque câble d'enceinte à la prise correspondante. L'appareil peut être endommagé si le câble négatif ⊖ pour une des enceintes ou le câble de masse entre en contact avec une partie métallique du véhicule.
- Après avoir installé l'appareil, vérifiez si les lampes de frein, les indicateurs, les clignotants, etc de la voiture fonctionnent correctement.
- Si la console a un couvercle, assurez-vous d'installer l'appareil de façon à ce que la façade ne frappe pas le couvercle lors de la fermeture ou de l'ouverture.
- Monter l'unité de façon à ce que l'angle de montage soit de 30° ou moins.

Procédure d'installation

1. Pour éviter les courts-circuits, retirez la clef de contact et déconnectez la borne ⊖ de la batterie.
2. Effectuez les connexions d'entrée et sortie correctement pour chaque appareil.
3. Connectez le câble au faisceau de fils.
4. Prenez le connecteur B sur le faisceau de fils et connectez-le au connecteur haut-parleur de votre véhicule.
5. Prenez le connecteur A sur le faisceau de fils et connectez-le au connecteur d'alimentation externe de votre véhicule.
6. Connectez le connecteur du faisceau à l'appareil.
7. Installez l'appareil dans votre voiture.
8. Reconnectez la borne ⊖ de la batterie.
9. Appuyez sur la touche de réinitialisation.

Connexion des câbles sur les prises

Guide des connecteurs

Numéros de broche pour connecteurs ISO	Couleur du câble	Fonctions
Connecteur d'alimentation externe		
A-4	Jaune	Batterie
A-5	Bleu/Blanc	Commande d'alimentation
A-7	Rouge	Allumage (ACC)
A-8	Noir	Connexion de la terre (masse)
Connecteur de haut-parleurs		
B-1	Violet	Arrière droit(+)
B-2	Violet/Noir	Arrière droit (-)
B-3	Gris	Avant droit (+)
B-4	Gris/Noir	Avant droit (-)
B-5	Blanc	Avant gauche (+)
B-6	Blanc/Noir	Avant gauche (-)
B-7	Vert	Arrière gauche (+)
B-8	Vert/Noir	Arrière gauche (-)

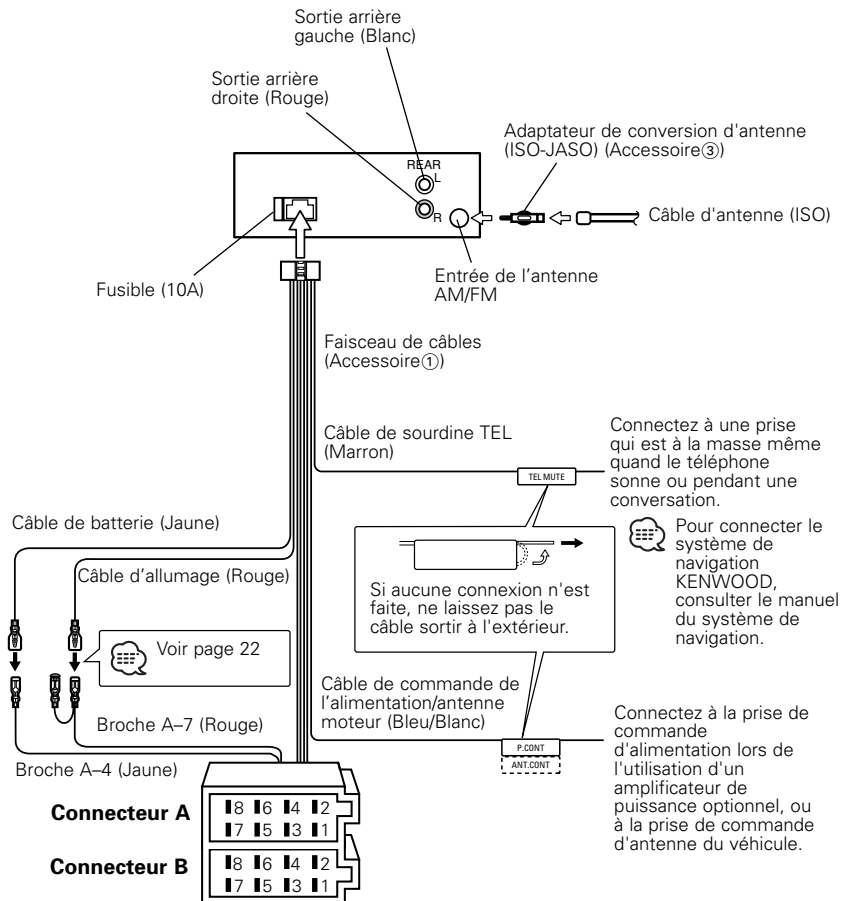

Connexion des câbles sur les prises

⚠️ **AVERTISSEMENT** Connexion du connecteur ISO (voir p.21)

La disposition des broches pour les connecteurs ISO dépend du type de votre véhicule. Assurez de réaliser les connexions correctes pour éviter d'endommager l'appareil.

La connexion par défaut du harnais de câbles est décrite dans la section [1] ci-dessous. Si les broches du connecteur ISO sont réglées comme décrit dans la section [2] ou [3], réalisez les connexions comme indiqué dans l'illustration.

Veillez vous assurer de reconnecter les câbles comme montré [2] ci-dessous pour installer cette unité aux véhicules **Volkswagen** etc.

- [1] (Réglage par défaut) La broche A-7 (rouge) du connecteur ISO du véhicule est associée à l'allumage, et la broche A-4 (jaune) est connectée à l'alimentation constante.

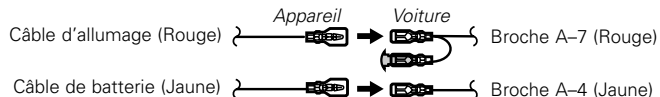

- [2] La broche A-7 (rouge) du connecteur ISO du véhicule est connectée à l'alimentation constante et la broche A-4 (jaune) est associée à l'allumage.

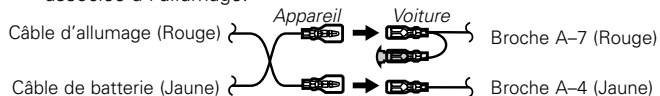

- [3] La broche A-4 (jaune) du connecteur ISO du véhicule n'est connectée à rien, tandis que la broche A-7 (rouge) est connectée à l'alimentation constante (ou bien, les deux broches A-7 (rouge) et A-4 (jaune) sont connectées à l'alimentation constante).

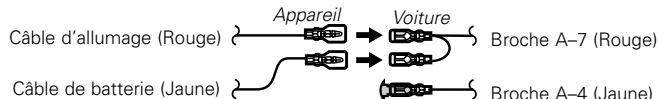

☹️ Quand la connexion est faite comme dans [3] ci-dessus, l'alimentation de l'appareil ne sera pas associée à la clef de contact de l'appareil. Pour cette raison, assurez-vous toujours de mettre l'appareil hors tension quand vous coupez le contact.

Pour associer l'alimentation de l'appareil à l'allumage, connectez le câble d'allumage (ACC...rouge) à une source d'alimentation qui peut être mise sous et hors tension avec la clef de contact.

Installation

■ Installation

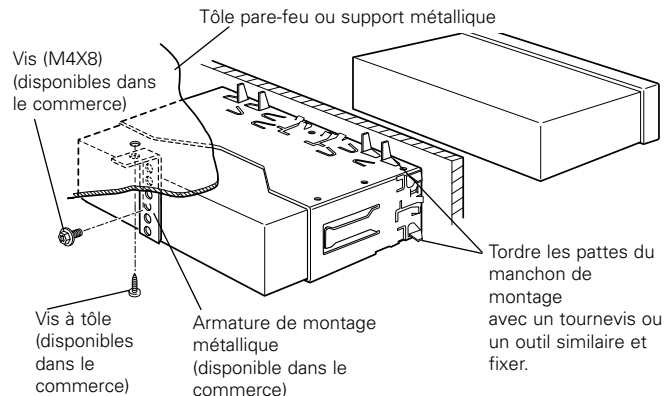

☹️ Assurez-vous que l'appareil est solidement installé. Si l'appareil est instable, il risque de mal fonctionner (ex. le son risque de sauter).

■ Retrait du cadre en caoutchouc dur

- 1 Engagez les loquets sur l'outil de démontage et enlevez les deux crochets inférieurs.

Baissez le cadre et tirez-le vers l'avant comme montré sur l'illustration.

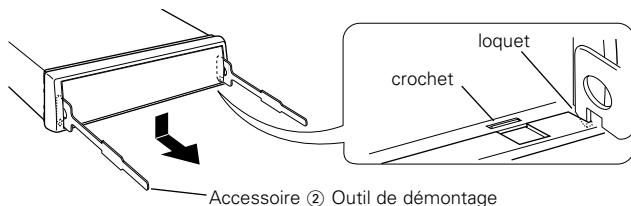

- 2 Quand la partie inférieure est retirée, retirez les deux crochets supérieurs.

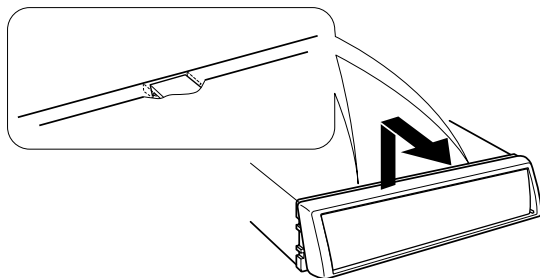

Le cadre peut être retiré à partir de la partie supérieur de la même façon.

■ Retrait de l'appareil

- 1 Référez vous à la section "Retrait du cadre en caoutchouc dur" puis retirez le cadre en caoutchouc dur.

- 2 Retirez la vis (M4 x 8 mm) sur le panneau arrière.

- 3 Insérez les deux outils de démontage profondément dans les fentes de chaque côté, comme montré.

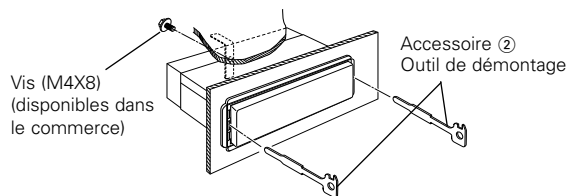

- 4 Baissez les outils de démontage vers le bas et tirez l'appareil à moitié en faisant pression vers l'intérieur.

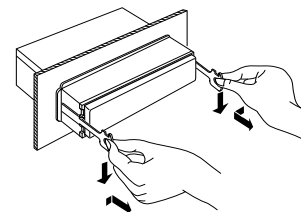

⚠ Faites attention de ne pas vous blesser avec le loquet de l'outil de démontage.

- 5 Sortez l'appareil entièrement avec les mains, en faisant attention de ne pas le faire tomber.

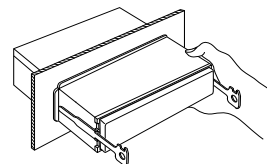

Guide de dépannage

Ce qui peut apparaître comme un mauvais fonctionnement de votre appareil n'est peut être que le résultat d'une mauvaise opération ou d'une mauvaise connexion. Avant d'appeler un centre de service, vérifiez d'abord dans le tableau suivant les problèmes possibles.

Général

? L'appareil ne se met pas sous tension.

- ✓ Le fusible a grillé.
 - ☞ Après avoir vérifié qu'il n'y a pas de court-circuits dans les câbles, remplacez le fusible par un de la même valeur.
- ✓ Pas de position ACC sur l'allumage du véhicule.
 - ☞ Connectez le même câble à l'allumage comme câble de batterie.

? Rien ne se passe quand les touches sont pressées.

- ✓ Le microprocesseur dans l'appareil ne fonctionne pas correctement.
 - ☞ Appuyez sur la touche de réinitialisation sur l'appareil.(page 4)

? Impossible de commuter sur une source.

- ✓ Il n'y a pas de CD dans le lecteur.
 - ☞ Effectuez les réglage pour le média que vous souhaitez écouter. S'il n'y a aucun média dans cet appareil, il est impossible de commuter les sources.

? La mémoire est effacée quand le contact est mis.

- ✓ Le câble de batterie n'a pas été connecté correctement.
 - ☞ Connectez le câble correctement en vous référant à la section <Connexion des câbles sur les prises>.
- ✓ Les câble de batterie et d'allumage ne sont pas connectés correctement.
 - ☞ Connectez le câble correctement en vous référant à la section <Connexion des câbles sur les prises>.

? La fonction de sourdine TEL ne fonctionne pas.

- ✓ Le câble de sourdine TEL n'est pas connecté correctement.
 - ☞ Connectez le câble correctement en vous référant à la section <Connexion des câbles sur les prises>.

? La fonction de sourdine TEL se met en service même si le câble de sourdine TEL n'est pas connecté.

- ✓ Le câble de sourdine TEL touche une partie métallique de la voiture.
 - ☞ Eloignez le câble de sourdine TEL des parties métalliques de la voiture.

? Même si la force est activée, les sons de haute fréquence ne seront pas compensés.

- ✓ La source de tuner est sélectionnée.
 - ☞ Les sons de haute fréquence ne seront pas compensés lorsque la source est le tuner.

? Aucun son ne peut être entendu, ou le volume est faible.

- ✓ Les réglages du fader ou de l'équilibre sont réglés complètement d'un côté.
 - ☞ Centrer les réglages du fader et de la balance.
- ✓ Les câbles d'entrée/sortie ou le faisceau de câbles sont connectés incorrectement.
 - ☞ Reconnectez les câbles d'entrée/sortie et/ou le faisceau de câbles correctement. Voir la section sur la <Connexion des câbles sur les prises>.

? Le son est de mauvaise qualité ou déformé.

- ✓ Un câble de haut-parleur a peut être été pincé par une vis dans la voiture.
 - ☞ Vérifiez la connexion des haut-parleurs.
- ✓ Les enceintes ne sont pas connectées correctement.
 - ☞ Reconnectez les câbles de haut-parleurs de manière que chaque prise de sortie soit connectée à un haut-parleur différent.

? La tonalité de touche ne s'entend pas.

- ✓ La sortie de préampli sans fading est en cours d'utilisation.
 - ☞ La tonalité de touche ne peut être émise par le jack de préampli.

? Bien que la fonction de synchronisation d'horloge soit activée, celle-ci ne peut être réglée.

- ✓ La station RDS reçue n'envoie pas de données d'heure.
 - ☞ Syntonisez l'appareil sur une autre station RDS.

Source tuner

? La réception radio est mauvaise.

- ✓ L'antenne de la voiture n'est pas sortie.
 - ☞ Sortez l'antenne complètement.
- ✓ Le câble de commande de l'antenne n'est pas connecté.
 - ☞ Connectez le câble correctement en vous référant à la section <Connexion des câbles sur les prises>.

? **Le volume sonore n'est pas celui réglé pour l'information de circulation routière.**

- ✓ Le volume sonore réglé est inférieur au son du tuner.
 - ☞ Si le volume du tuner est plus élevé que le volume réglé, le volume sonore du tuner sera utilisé.
-

En source disque

? **Le disque spécifié n'est pas reproduit mais un autre est reproduit à sa place.**

- ✓ Le disque spécifié est très sale.
 - ☞ Nettoyez le CD.
 - ✓ Le CD est à l'envers.
 - ☞ Insérez un CD avec la face imprimée dirigée vers le haut.
 - ✓ Le disque est très rayé.
 - ☞ Essayez un autre disque.
-

? **La plage spécifiée n'est pas reproduite.**

- ✓ La lecture aléatoire a été choisie.
 - ☞ Mettez hors service la lecture aléatoire.
-

? **La répétition d'une plage, le balayage d'une plage et la lecture aléatoire commencent d'eux-mêmes.**

- ✓ Le réglage n'est pas annulé.
 - ☞ Les réglages pour ces fonctions restent activés tant qu'ils ne sont pas désactivés ou que le disque n'est pas éjecté, même si l'appareil est éteint ou que la source d'alimentation électrique est changée.
-

? **Ne peut lire de CD-R ou de CD-RW.**

- ✓ Le processus de finalisation du CD-R/CD-RW n'a pas été effectué.
 - ☞ Effectuez le processus de finalisation avec le graveur de CD.
-

? **Le CD est éjecté aussitôt après être introduit.**

- ✓ Le CD est à l'envers.
 - ☞ Insérez le CD avec la partie imprimée dirigée vers le haut.
 - ✓ Le CD est très sale.
 - ☞ Nettoyez le CD en vous référant à la section <Nettoyage de CD>.
(page 5)
-

? **Impossible de retirer le disque.**

- ✓ La cause en est que plus de 10 minutes se sont écoulées depuis que le commutateur ACC du véhicule a été coupé.
 - ☞ Le disque ne peut être retiré que dans les 10 minutes suivant la mise hors tension du commutateur ACC.
 - Si plus de 10 minutes se sont écoulées, remettez le commutateur ACC sous tension et appuyez sur la touche d'éjection.
-

? **Le disque ne s'insère pas.**

- ✓ Un disque est déjà chargé.
 - ☞ Pressez la touche [▲] et retirez le disque.
-

Guide de dépannage

Les messages ci-dessous indiquent l'état de votre système.

- E-04: Le CD est très sale. Le CD est à l'envers. Le CD est très rayé.
⇨ Nettoyez le CD et insérez-le correctement.
- E-99: Ou l'unité fonctionne mal pour une raison quelconque.
⇨ Appuyez sur la touche reset de l'appareil. Si le message "E-99" ne disparaît pas, veuillez consulter votre centre de réparation le plus proche.
- IN (clignote): Le lecteur CD ne marche pas correctement.
⇨ Réinsérez le CD. si le CD ne peut pas être ejecté ou si l'affichage continue à clignoter même si le CD a àà correctement remis en place, veuillez couper le courant et consulter votre centre de service après-vente le plus proche.

Spécifications

Les spécifications sont sujettes à changements sans notification.

Section tuner FM

Plage de fréquence (espacement de 50 kHz)	87,5 MHz – 108,0 MHz
Sensibilité utilisable (S/N = 26dB)	0,7 μ V/75 Ω
Sensibilité silencieuse (S/N = 46dB)	1,6 μ V/75 Ω
Réponse en fréquence (± 3 dB)	30 Hz – 15 kHz
Taux de Signal/Bruit (MONO)	65 dB
Sélectivité (DIN) (± 400 kHz)	≥ 80 dB
Séparation stéréo (1 kHz)	35 dB

Section tuner MW

Plage de fréquence (espacement de 9 kHz)	531 kHz – 1611 kHz
Sensibilité utilisable (S/N = 20dB)	25 μ V

Section tuner LW

Plage de fréquence	153 kHz – 281 kHz
Sensibilité utilisable (S/N = 20dB)	45 μ V

Section Disque Compact

Diodes laser	GaAlAs ($\lambda=780$ nm)
Digital filter (D/A)	8 fois suréchantillonnage
Convertisseur A/N	1 Bit
Vitesse de l'axe	500 – 200 rpm (CLV)
Pleurage et scintillement	Non mesurables
Réponse en fréquence	10 Hz – 20 kHz
Distorsion harmonique totale (1 kHz)	0,01 %
Taux de Signal/Bruit (1 kHz)	96 dB
Gamme dynamique	93 dB
Séparation de canaux	85 dB

Section audio

Puissance de sortie maximum	50 W x 4
Puissance de sortie (DIN45324, +B = 14,4 V)	30 W x 4
Action en tonalité	
Graves :	100 Hz ± 10 dB
Centrale :	1 kHz ± 10 dB
Aiguës :	10 kHz ± 10 dB
Niveau de préamplification/charge (pendant le mode CD)	
	2000 mV/10 k Ω
Impédance de sortie préamplificateur (pendant le mode CD)	
	$\leq 600 \Omega$

Général

Tension de fonctionnement (11 – 16 V admissible)	14,4 V
Courant absorbé	10 A
Taille d'installation (L x H x P)	182 x 53 x 157 mm
	7-3/16 x 2-1/16 x 6-3/16 pouce
Masse	3,1 lbs (1,4 kg)

KENWOOD