

# JVC

GPS NAVIGATION SYSTEM  
SISTEMA DE NAVEGACIÓN GPS  
SYSTÈME DE NAVIGATION GPS

## KW-NT800HDT / KW-NT700

ENGLISH

ESPAÑOL

FRANÇAIS

**HD Radio®**

This HD Radio receiver enables:

PSD

HD2/HD3

Digital Sound

iTunes® Tagging

Artist Experience

Digital Traffic

Bookmark

Channel Guide

*Only for KW-NT800HDT  
Sólo para KW-NT800HDT  
Uniquement pour le  
KW-NT800HDT*



*Only for KW-NT800HDT  
Sólo para KW-NT800HDT  
Uniquement pour le  
KW-NT800HDT*



**NUANCE**

For installation and connections, refer to the separate manual.  
Para la instalación y las conexiones, refiérase al manual separado.  
Pour l'installation et les raccordements, se référer au manuel séparé.

## INSTRUCTIONS

MANUAL DE INSTRUCCIONES  
MANUEL D'INSTRUCTIONS

### For customer Use:

Enter below the Model No. and Serial No. which are located on the top or bottom of the cabinet. Retain this information for future reference.

Model No. \_\_\_\_\_  
Serial No. \_\_\_\_\_

LVT2276-001A

[J]

Thank you for purchasing a JVC product.

Please read all instructions carefully before operation, to ensure your complete understanding and to obtain the best possible performance from the unit.

## IMPORTANT FOR LASER PRODUCTS

- CLASS 1 LASER PRODUCT
- CAUTION:** Do not open the top cover. There are no user serviceable parts inside the unit; leave all servicing to qualified service personnel.
- CAUTION:** (For U.S.A.) Visible and/or invisible class II laser radiation when open. Do not stare into beam.  
(For Canada) Visible and/or invisible class 1M laser radiation when open. Do not view directly with optical instruments.
- REPRODUCTION OF LABEL: CAUTION LABEL, PLACED OUTSIDE THE UNIT.

<b>CAUTION</b> VISIBLE AND/OR INVISIBLE CLASS 1M LASER RADIATION WHEN OPEN, DO NOT VIEW DIRECTLY WITH OPTICAL INSTRUMENTS. IEC90025-1:2001 (ENG)	<b>ATTENTION</b> RAYONNEMENT LASER VISIBLE ET/OU INVISIBLE DE CLASSE 1M UNE FOIS OUVERT. NE PAS REGARDER DIRECTEMENT AVEC DES INSTRUMENTS OPTIQUES. (FRA)	<b>AVISO</b> RADIACION LASER DE CLASE 1M VISIBLE Y/O INVISIBLE CUANDO ESTA ABIERTO. NO MIRAR DIRECTAMENTE CON INSTRUMENTAL OPTICO. (ESP)	<b>WARNING</b> SYNLIG OCH/ELLER OSYNLIG LASERSTRÅLNING, KLAS 1M, NÅR DENNA DEL ÅR ÖPPNAD. BETRÄKTA EJ STRÅLEN MED OPTISKA INSTRUMENT. (SWE)	<b>注意</b> ここを開くと有害 の光が生じ不可視 のクラス1M レーザー放射が 出ます。 光学機器で直接 見ないでください。 (JPN)	<b>CAUTION</b> VISIBLE AND/OR INVISIBLE CLASS II LASER RADIATION WHEN OPEN. DO NOT STARE INTO BEAM. FDA 21 CFR (ENG)
--	---	--	---	--	--

### FCC CAUTION

This equipment may generate or use radio frequency energy. Changes or modifications to this equipment may cause harmful interference unless the modifications are expressly approved in the instruction manual.

The user could lose the authority to operate this equipment if an unauthorized change or modification is made.

### FCC NOTE

This equipment has been tested and found to comply with the limits for a Class B digital device, pursuant to Part 15 of the FCC Rules. These limits are designed to provide reasonable protection against harmful interference in a residential installation. This equipment may cause harmful interference to radio communications, if it is not installed and used in accordance with the instructions.

However, there is no guarantee that interference will not occur in a particular installation. If this equipment does cause harmful interference to radio or television reception, which can be determined by turning the equipment off and on, the user is encouraged to try to correct the interference by one or more of the following measures:

- Reorient or relocate the receiving antenna.
- Increase the separation between the equipment and receiver.

- Connect the equipment into an outlet on a circuit different from that to which the receiver is connected.
- Consult the dealer or an experienced radio/TV technician for help.

### ⚠ CAUTION

Use of controls or adjustments or performance of procedures other than those specified herein may result in hazardous radiation exposure. In compliance with Federal Regulations, following are reproductions of labels on, or inside the product relating to laser product safety.

JVC KENWOOD Corporation  
 2967-3, ISHIKAWA-MACHI,  
 HACHIOJI-SHI, TOKYO, JAPAN

THIS PRODUCT COMPLIES WITH DHHS  
 RULES 21CFR SUBCHAPTER J IN EFFECT  
 AT DATE OF MANUFACTURE.

Location : Top Panel

(For USA)

**CAUTION:** This device and its antenna(s) must not be co-located or operating in conjunction with any other antenna or transmitter. End user cannot modify this transmitter device. Any unauthorized modification made on the device could avoid the user's authority to operate this device.

(For Canada) "The installer of this radio equipment must ensure that the antenna is located or pointed such that it does not emit RF field in excess of Health Canada limits for the general population, consult Safety Code 6, obtainable from Health Canada's website [www.hc-sc.gc.ca/rpb](http://www.hc-sc.gc.ca/rpb)"

The term "IC:" before the radio certification number only signifies that Industry Canada technical specifications were met.

This device complies with RSS 210 of Industry Canada "IC".

"Operation is subject to the following two conditions:

- (1) this device may not cause interference, and
- (2) this device must accept any interference, including interference that may cause undesired operation of the device".

L' utilisation de ce dispositif est autorisée seulement aux conditions suivantes: (1) il ne doit pas produire de brouillage et (2) l' utilisateur du dispositif doit être prêt à accepter tout brouillage radioélectrique reçu, même si ce brouillage est susceptible de compromettre le fonctionnement du dispositif.

### Cautions on the monitor:

- The monitor built in this unit has been produced with high precision, but it may have some ineffective dots. This is inevitable and is not malfunction.
- Do not expose the monitor to direct sunlight.
- Do not operate the touch panel using a ball-point pen or similar tool with the sharp tip. Touch the buttons on the touch panel with your finger directly (if you are wearing a glove, take it off).
- When the temperature is very cold or very hot...
  - Chemical changes occur inside, causing malfunction.
  - Pictures may not appear clearly or may move slowly. Pictures may not be synchronized with the sound or picture quality may decline in such environments.

### WARNINGS:

#### To prevent accidents and damage

- DO NOT install any unit or wire any cable in a location where;
  - it may obstruct the steering wheel and gearshift lever operations.
  - it may obstruct the operation of safety devices such as air bags.
  - it may obstruct visibility.
- DO NOT operate the unit while driving. If you need to operate the unit while driving, be sure to look around carefully.
- The driver must not watch the monitor while driving.



[European Union only]

This equipment complies with FCC/IC radiation exposure limits set forth for an uncontrolled environment and meets the FCC radio frequency (RF) Exposure Guidelines in Supplement C to OET65 and RSS-102 of the IC radio frequency (RF) Exposure rules. This equipment has very low levels of RF energy that it deemed to comply without maximum permissive exposure evaluation (MPE). But it is desirable that it should be installed and operated keeping the radiator at least 20 cm or more away from person's body (excluding extremities: hands, wrists, feet and ankles).

Cet équipement est conforme aux limites FCC/IC d'exposition aux rayonnements définies pour un environnement non réglementé, aux lignes directrices de la FCC en matière d'exposition aux radiofréquences spécifiées dans le supplément C du bulletin OET65 et aux réglementations RSS-102 de l'IC sur l'exposition aux radiofréquences (RF). Cet équipement étant associé à de très faibles niveaux d'énergie radiofréquence, il est considéré conforme sans évaluation de l'exposition maximale admise (EMA). Il est cependant conseillé de l'installer et de l'utiliser en maintenant la source de rayonnement radioélectrique à 20 cm minimum du corps (à l'exclusion des extrémités du corps, à savoir les mains, les poignets, les pieds et les chevilles).

Under Industry Canada regulations, this radio transmitter may only operate using an antenna of a type and maximum (or lesser) gain approved for the transmitter by Industry Canada. To reduce potential radio interference to other users, the antenna type and its gain should be so chosen that the equivalent isotropically radiated power (e.i.r.p.) is not more than that necessary for successful communication.

Selon les réglementations d'Industrie Canada, cet émetteur radioélectrique peut uniquement fonctionner avec une antenne dont le type et le gain maximum (ou inférieur) sont approuvés par Industrie Canada. Pour réduire les perturbations radioélectriques potentielles pour les autres utilisateurs, le type et le gain de l'antenne doivent être choisis de façon que la puissance isotrope rayonnée équivalente (P.I.R.E.) ne soit pas supérieure à la puissance nécessaire pour la réussite des communications.

This device complies with RSS-310 of Industry Canada. Operation is subject to the condition that this device does not cause harmful interference.

Cet appareil est conforme au cahier des charges CNR-310 d'Industrie Canada. Son emploi est soumis à la condition que l'appareil ne provoque pas de brouillage préjudiciable.

**For safety...**

- Do not raise the volume level too much, as this will block outside sounds, making driving dangerous.
- Stop the car before performing any complicated operations.

**Temperature inside the car...**

If you have parked the car for a long time in hot or cold weather, wait until the temperature in the car becomes normal before operating the unit.

**When replacing/rotating the tires:**

It is required to clear all the accumulated calibration data which is important for accurate navigation. To clear the data, see page 39.

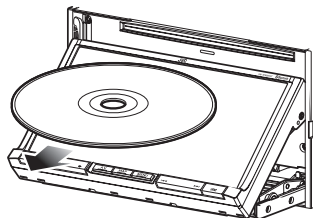
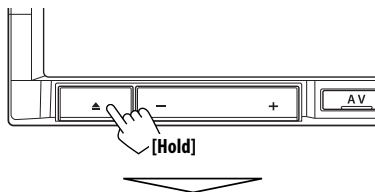
**How to forcibly eject a disc**

- *Make sure you remove the disc so that it does not fall.*

**How to read this manual:**

- Illustrations of KW-NT800HDT are mainly used for explanation.
- < > indicates the variable screens/menus/operations/settings that appear on the touch panel.
- [ ] indicates the buttons on the touch panel.

# Contents

How to forcibly eject a disc .....	5
------------------------------------	---



## Introduction ..... 10

<b>Parts identification</b> .....	10
<b>Installation settings</b> .....	12
<b>Basic operations</b> .....	13
• Turning on the power .....	13
• Turning off/on the screen .....	13
• Adjust the angle of the front panel .....	13
• Operations on the touch panel .....	14
• Using the Quick menu .....	15
• Extending/shortening the auto antenna .....	15
<b>Switching screens</b> .....	16



## Navigation System ..... 18

<b>Safety instructions/information for the Navigation System</b> .....	18
• Information/icons on the map .....	18
<b>Basic operations</b> .....	19
• About the current position screen .....	19
• To change the map view .....	19
• To change the map scale .....	20
• To scroll the map .....	20
• To display your current position .....	20
• To display/hide POI icons on the map .....	21
• To display/hide Favorite icons on the map .....	21
<b>Registering your home/favorite points</b> .....	22
<b>Searching for a place</b> .....	23
• Setting a destination by scrolling the map .....	23
• Setting a destination using the <Destination> menu .....	23
• About search screens and input screens .....	24
• By address <Address> .....	25
• POI near a place/route <Vicinity> .....	26
• From the list of POI <POI Name> .....	26
• By telephone number <Phone> .....	27
• By coordinates <Coordinates> .....	27
<b>How you are guided</b> .....	28
• Starting guidance to the destination or via point .....	28
• Changing route options .....	29
• Recalculating the route after changing route options .....	29
• Adjusting the volume of the voice guidance .....	30
• Canceling guidance .....	30
• Delete previous destinations .....	30
• About route guidance screen .....	31

• Getting information on your route and places .....	32
<b>Arranging your route .....</b>	<b>33</b>
• Changing the sequence of the destination/via points .....	33
• Adjusting the vehicle position .....	34
<b>Editing registration of home/favorite points .....</b>	<b>35</b>

*Only for KW-NT800HDT*

<b>Using information service.....</b>	<b>36</b>
• Using the traffic information service .....	36
• Using the information service .....	38

<b>Checking the information of the navigation system .....</b>	<b>39</b>
<b>Navigation menu items.....</b>	<b>40</b>
<b>Additional information .....</b>	<b>42</b>



## **AV Operations.....44**

<b>Common operations on source screen.....</b>	<b>44</b>
• Selecting the playback source .....	44
• Turning off the AV source .....	44
<b>Listening to the HD Radio™ broadcast (For KW-NT800HDT).....</b>	<b>45</b>
• Changing HD Radio reception mode .....	47
• Storing stations in memory .....	47
• Selecting a preset station .....	48
• Reducing the interference .....	48
• Bookmarking the song .....	49
• Displaying the list of bookmarked songs .....	49
• Deleting the bookmark .....	49
• Tagging/purchasing your favorite songs from iTunes Store .....	50
<b>Listening to the radio (For KW-NT700) .....</b>	<b>52</b>
• Storing stations in memory .....	52
• Selecting a preset station .....	53
• Reducing the interference .....	53
<b>Disc operations .....</b>	<b>54</b>
• Playable disc types .....	55
• Selecting playback modes .....	59
• Settings for the disc playback .....	60
<b>SD/USB operations .....</b>	<b>61</b>
<b>iPod/iPhone operations.....</b>	<b>65</b>
• Selecting a track/video from menu on the iPod/iPhone .....	69
<b>iHeartRadio operations .....</b>	<b>71</b>
<b>Pandora® internet radio operations .....</b>	<b>75</b>
<b>Listening to the SiriusXM Radio.....</b>	<b>77</b>

• Activating subscription .....	77
• Storing channels in memory .....	78
• Selecting preset channels .....	78
• Selecting on the list .....	78
• Selecting a channel directly .....	79
• Setting the reception restrictions .....	79
<b>Using other external components .....</b>	<b>82</b>
<b>Changing illumination color .....</b>	<b>83</b>
<b>Settings for video playback.....</b>	<b>84</b>
• Picture/aspect ratio adjustment .....	84
<b>System settings items .....</b>	<b>84</b>
<b>Additional information .....</b>	<b>87</b>



## Sound Settings.....90

<b>Setting the Sound .....</b>	<b>90</b>
• Setting Fader/Balance .....	90
• Setting the vehicle type .....	91
• Setting the speaker configuration .....	91
• Setting the listening position .....	93
• Setting the preset equalizer .....	95
• Setting the volume of each source equal .....	96
• Setting the audio effects .....	96
• Setting the hardware .....	98
• Setting the subwoofer level .....	98



## Bluetooth Operations .....99

<b>Information for using Bluetooth® devices.....</b>	<b>99</b>
<b>Using Bluetooth device .....</b>	<b>100</b>
• Registering a Bluetooth device .....	100
• Change the PIN code .....	102
• Connecting/disconnecting a registered Bluetooth device .....	102
• Deleting a registered Bluetooth device .....	102
<b>Using Bluetooth mobile phone .....</b>	<b>103</b>
• Receiving a call .....	103
• Adjusting the volume of calls/earpiece .....	103
• Switching between handsfree mode and phone mode .....	104
• Making a call .....	104
• Copying the phone book .....	105
• Searching for a phone number from phone book .....	105
• Deleting the phone number memory in the unit .....	106
• About mobile phone compatible with Phone Book Access Profile (PBAP) .....	106
• Preset dial .....	107



• Storing phone numbers in preset dial .....	107
<b>Using Bluetooth audio player .....</b>	<b>108</b>
<b>Bluetooth device settings.....</b>	<b>109</b>



## **Rear View Camera Operations..... 110**

<b>Using a rear view camera.....</b>	<b>110</b>
• Activating the rear view camera .....	110
• Displaying the picture from the rear view camera .....	110



## **Others ..... 111**

<b>Initializing the settings.....</b>	<b>111</b>
<b>Setting the security lock.....</b>	<b>112</b>





## **References..... 114**

<b>Maintenance .....</b>	<b>114</b>
<b>Troubleshooting/error messages .....</b>	<b>115</b>
<b>Specifications .....</b>	<b>122</b>

# Introduction

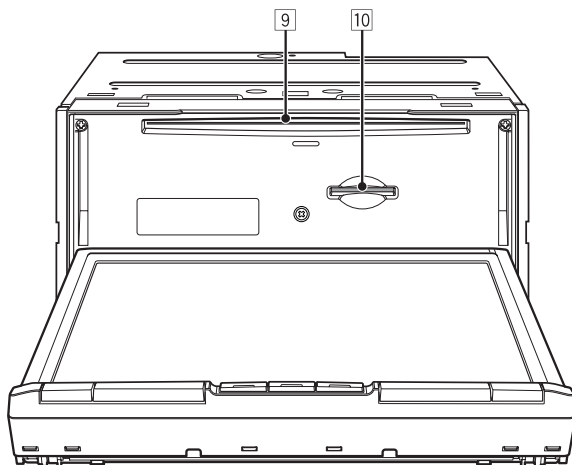
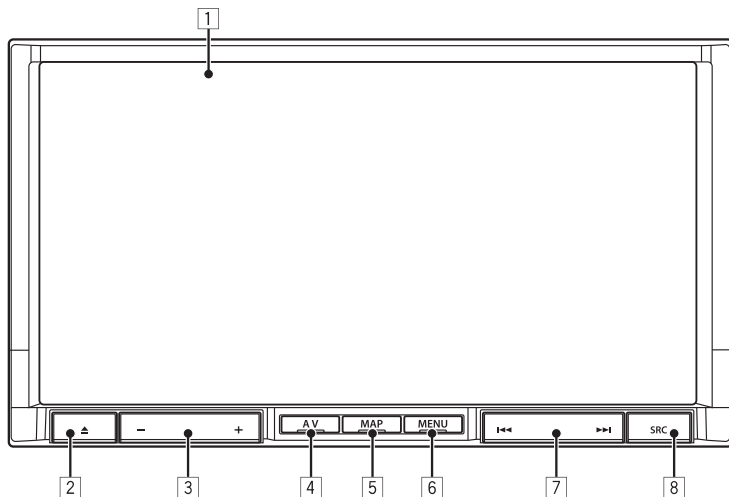
## Parts identification





- 1 **Screen (touch panel)**
- 2  **(Eject) button/Security indicator**
  - Adjusts the angle of the front panel (page 13), displays the disc or SD card insert and eject screen. (page 54, 61)
  - Flashes when the unit is turned off if you have enabled the security indicator.
- 3  **(volume) button**

Adjusts the audio volume.
- 4  **AV button**

Displays the screen for the current source.
- 5  **MAP button**

Displays the map for the current location. (page 16)

Turns off/on the screen. **[Hold]** (page 13)
- 6  **MENU button**

Displays the destination menu screen. (page 16)
- 7  **(skip/search) button**
- 8  **(source) button**

Displays the source screen. (page 17)

Turns off the AV function. **[Hold]**. (page 44)
- 9 **Disc loading slot**
- 10 **SD card slot**



## Installation settings

When you turn on the unit for the first time, the initial setup screen appears.

- 1 Turn on the ignition switch.**  
The power of the unit is turned on.
- 2 Select the language you want for the display and the voice guidance.**



- You can also select the system language through **<Settings>** - **<System>** - **<Region>** - **<Language>**. (☞ page 84)

- 3 Set the installation settings (①), then press [OK] (②).**

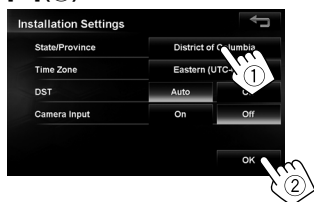

<b>State/Province</b>	Select the State or Province where you are now.
<b>Time Zone*</b>	Select your residential area for automatic clock adjustment by GPS signal.
<b>DST*</b>	Select [ <b>Auto</b> ] if your residential area is subject to Daylight Saving Time.
<b>Camera Input*</b>	Select [ <b>On</b> ] when connecting the rear view camera to the CAMERA IN jack.

\* You can also change these settings through **<Settings>** - **<System>**. (☞ page 85, 86)

## Basic operations

### Turning on the power

#### Turn on the ignition switch.

- When displaying the map screen for the first time after turning on the power, the screen below appears. Press **[OK]** to use the map screen.



- The power is turned off when the ignition switch is turned off.

### Turning off/on the screen

Press and hold **[MAP]** to turn the screen off.

Touch the screen to turn it on again.

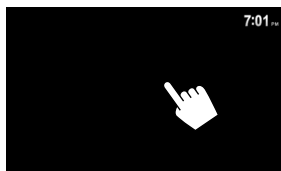

- You can erase the clock display while the screen is turned off. (<Clock on Video/Screen-Off>, , page 85)

### Adjust the angle of the front panel

You can adjust the angle of the front panel to compensate for the effects of glare etc..

#### Front panel angle

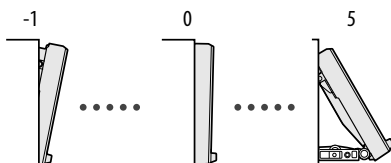

- Press **[▲]**.
- Select the desired angle.

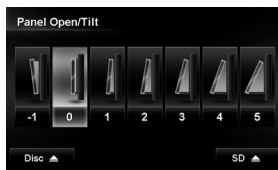

- The front panel moves to the selected angle.
- Press **[AV]** or **[MAP]** to return to the desired screen.

#### Notice:

The front panel moves to the "0" angle setting when the unit is turned off. The front panel will move to the selected angle when the unit is turned on again.



## Operations on the touch panel

- When items on the menu are not available



Non-available items will be shaded

Ex.: Album list



Plays back all items in the next lower layer

- To change the page of menu/list

### Menu

Changes the page



Changes the tab

- Scrolling the track/song information

When all the text is not shown at once...

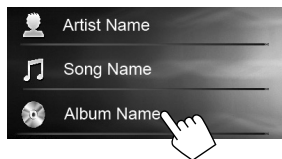

- Note that when driving, the album name and artist name are not displayed, and the song name does not scroll.

### List

Ex.: Folder/track list

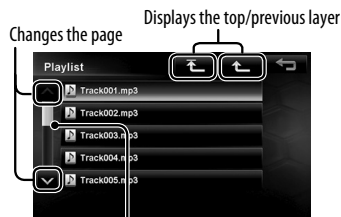

Skips the list up or down



### Characters you can use

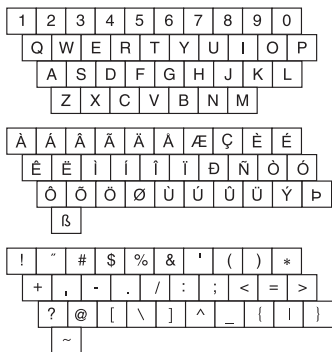

## Using the Quick menu

Quick menu is assigned a set of frequently used features, which is user-changeable. It is activated from the current position screen.

### To use the quick menu

1

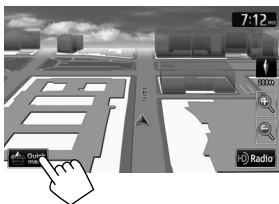

2

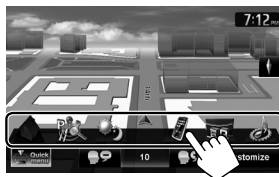

### Assigning different features

1



2 Touch the button you want to configure.

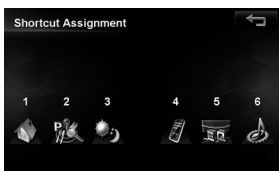

3 Touch the feature you want to assign to the button.

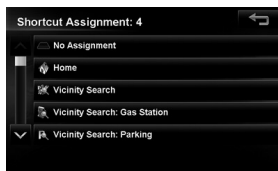

You can also change these settings through  
<Settings> - <System> - <Others> -  
<Shortcut Button>.

## Extending/shortening the auto antenna

When <Antenna Remote> is set to <Auto>, [ ] is not displayed. (page 86)

1 Press [ SRC ].

2 Press [ ] or [ ].



Press [ ] to extend the antenna, and press [ ] to shorten the antenna.



# Switching screens

## Navigation mode

### Map screen

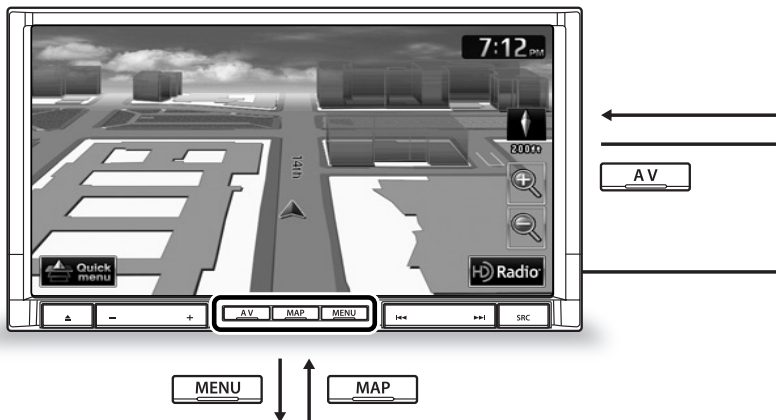

### Destination Menu

Use this screen to search for a destination using one of the available search methods.



### Function Menu

Use this screen to get information about your destination and the travel route.



### Settings Menu

Use this screen to change the detailed settings and get information about the navigation system.



While driving at a speed greater than 3 mi (5 km/h), some screens are not available.



## AV mode

### ■ AV screen

Displays the screen for the current AV source.



SRC

AV

### ■ Source selection screen

Use this screen to select an AV source.



MAP



The AV control bar is displayed on the map screen. You can perform AV source operations using the AV control bar.



Erases the AV control bar



# Navigation System

## Safety instructions/information for the Navigation System

### SAFETY INSTRUCTIONS

Use of the Navigation System is only permitted if the traffic conditions are suitable and you are absolutely sure that no risk, obstruction or inconvenience will be incurred to you, your passengers or other road users. The requirements of the Road Traffic Regulations must always be followed. **The destination must not be entered while driving the car.**

The Navigation System serves solely as an aid to navigation. It never releases the drivers from their duties to drive carefully and to make own judgement in road traffic. Inaccurate or incorrect instructions may happen to be given due to changing traffic conditions. The actual road signs and traffic regulations must therefore always be observed. In particular, the Navigation System cannot be used as an aid to orientation when visibility is poor.

This Navigation System must only be used for its intended purpose. The volume of the car radio/Navigation System must be adjusted so that external noise is still audible.

Navigation guidance is performed, based on the database, therefore, it may not be applicable to the current situation because of changes in traffic conditions (e.g. changes in tollroads, principal roads, one-way traffic, or other traffic regulations). In this case, observe the current traffic signs or regulations.

- Traffic signs should be observed carefully while driving using the Navigation System. Navigation System is only an aid. Driver must always decide whether or not to heed the information provided. **JVC does not accept liability for erroneous data provided by the Navigation System.**
- Traffic guidance is restricted to passenger vehicles only. Special driving recommendations and regulations for other vehicles (e.g. commercial vehicles) are not included.
- **Do not operate the unit while driving.**

### Terms of licence

You are granted a non-exclusive licence to use the database for your personal purposes. The present licence does not authorise the granting of sublicences. Use of the data is only permitted in this specific JVC system. It is forbidden to extract or make further use of significant parts of the database content, or to duplicate, modify, adapt, translate, analyse, decompile or reverse-engineer any part thereof.

### WARNING:

Map content, including names and appearance of streets and bridges, POI (Point Of Interest) information, etc. may be inaccurate. If the traffic rules displayed by the unit are different from the actual traffic rules, obey the actual traffic rules.

Road traffic regulations always take priority when a vehicle is being driven in traffic. Navigation System is only an aid. Errors may occur in individual data items/entries. At all times, the driver must decide whether or not to heed the information provided.

JVC does not accept liability for erroneous data provided by the Navigation System.

### Information/icons on the map

- The information on the map (such as street name, the POI information, and speed limit) may not be always displayed (for example, if the System does not have the information of the position).
- Home (🏠) and favorite point (★) icons are displayed after home/favorite points are registered.
- POI icons are displayed on the map depending on the <POI Icon> setting (📄 page 21) and the map scale is between 80 ft (25 m) and 500 ft (150 m).
- POI icons may not be displayed correctly when the System displays the wide area of map. In this case, zoom in the map to display the detailed map.

# Basic operations

## About the current position screen

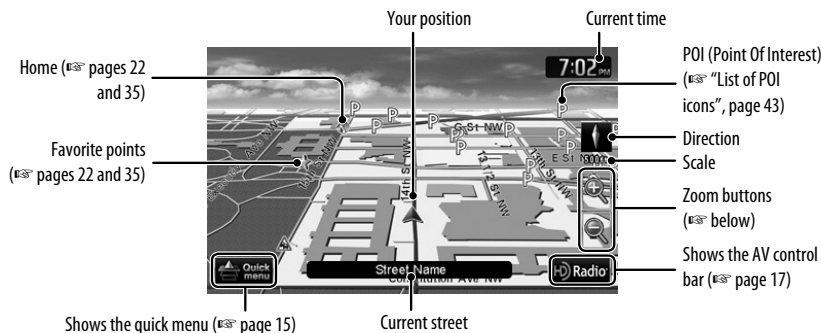

## To change the map view

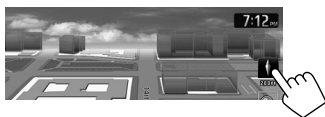

### 3D Map

The three dimensional map is displayed in "heading up".



### 2D North Up

The map view is oriented with north "upwards", as in usual paper maps.



### 2D Heading Up

The map rotates so that you are always displayed heading "upwards".

- You can also change the map view through **MENU** - <Settings> - <Navigation> - <Map> - <View Mode>. (↖ page 40)

## About the 3D map

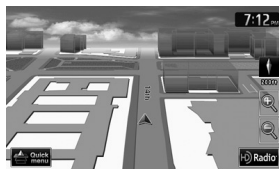

- When the scale is set between 80 ft (25 m) and 200 ft (65 m), the street map is displayed only when the data is provided.
- When the 3D Map view is selected and the street map is displayed, the map is shown in the three dimensional virtual style depicting how the surrounding buildings etc. look like.



## To change the map scale

- 1 Display the zoom buttons and scale buttons.

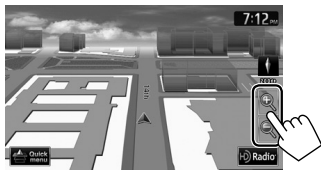

2

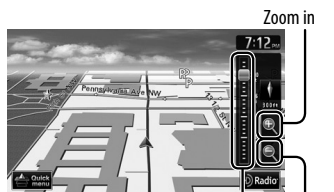

You can also zoom in and out by sliding the slider.

Zoom out

- When the AV control bar is displayed, slider is not shown.

## To scroll the map

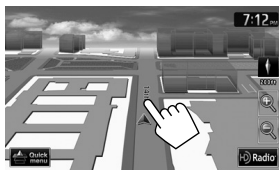

The position you touched is centered on the map.



(only for 3D map) Touch the arrow to rotate the map 360 degrees

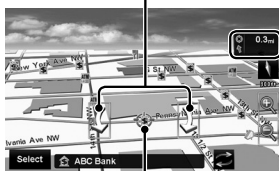

(cursor) Target position of operation

Direction and distance of the destination from your current position

- Touch and hold the map to keep scrolling the map.
- If you touch and hold the map near the cursor, the map keeps scrolling slowly.

## To display your current position

Press **MAP**.



## To display/hide POI icons on the map

- 1 Press **[MENU]** - <Settings> - <Navigation>.
- 2



- 3 Select categories (①) of POI which you want to be displayed on the map.



- When you press an item, it is highlighted. When you press again, the selection is canceled.
- If you press **[More]**, you can select sub-categories.
- If you press **[Off]**, selected POI icons are not displayed. If you press **[On]**, selected POI icons are displayed.

## To display/hide Favorite icons on the map

- 1 Press **[MENU]** - <Settings> - <Navigation>.
- 2



- 3 Select categories of Favorite Icons that you want to be displayed on the map.



- When you press an item, it is highlighted. When you press again, the selection is canceled.
- If you press **[Off]**, selected POI icons are not displayed. If you press **[On]**, selected POI icons are displayed.



# Registering your home/favorite points

You can register up to 300 favorite points (including one home).

## 1 Scroll the map to select the position you want to select as a destination.

- To search the destination using <Destination> menu, see pages 23 to 27.

2

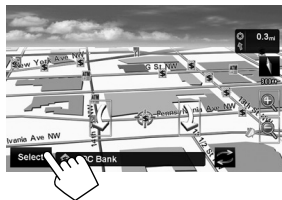

3

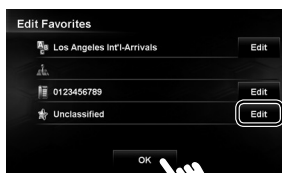

To register as your home

- To edit the registration, see page 35.
- To search from register points, page 23.

## To register as your home

1

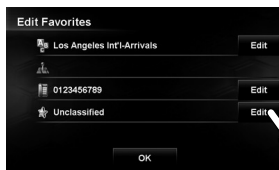

2

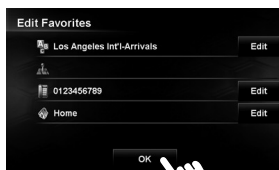
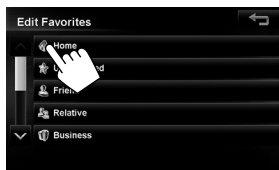

### Notice:

If you have already registered a destination as your home, a confirmation message is displayed when you select . Select [Yes] to save the new destination as your home. The previous home destination is moved to the unclassified category.

# Searching for a place

## Setting a destination by scrolling the map

- 1 Scroll the map to select the position you want to select as a destination. (☞ page 20)
- 2

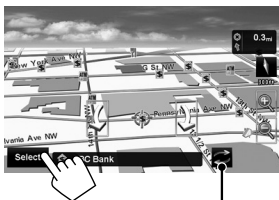

If there are several POIs on the selected position, press to switch to the next POI.

- 3 The search result is displayed.



- To set the search result as the destination and start guidance, (☞ page 28).

## Setting a destination using the <Destination> menu

- 1 Press **MENU**.
- 2 Select a method to search for a destination.



<b>Home*</b>	<p>Goes to your home.</p> <ul style="list-style-type: none"> <li>• To register your home, (☞ page 22).</li> <li>• To start guidance, (☞ page 28).</li> </ul>
<b>Favorites*</b>	<p>Searches from your favorite points.</p> <ul style="list-style-type: none"> <li>• To register your favorite points, (☞ page 22).</li> <li>• To edit the information about the favorite points, (☞ page 35).</li> </ul>
<b>Previous*</b>	<p>Searches from the history of previous destinations and via points.</p> <ul style="list-style-type: none"> <li>• You can select a place from the last 50 destinations and via points.</li> <li>• To delete the history, (☞ page 30).</li> </ul>
<b>Address</b>	Searches by an address. (☞ page 25)
<b>Vicinity</b>	Searches for POIs around your current position, the destination, or via point(s). (☞ page 26)
<b>POI Name</b>	Searches for POIs by name. (☞ page 26)
<b>Phone</b>	Searches by a telephone number. (☞ page 27)
<b>Coordinates</b>	Searches by coordinates of the destination. (☞ page 27)

\* Selectable only when at least one place is registered.



## Searching for a place

### About search screens and input screens

Read through the following instructions for using search screens and input screens before using <Destination> menu.

#### To enter names, addresses, or numbers

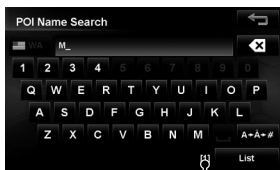

Number of matches

- When there are more than 1000 matches, "1000+" is displayed and only the first 1000 matches are displayed.
- If you enter a name and the answer is given in [number], it is the number of perfect matches.

*Press:* Deletes the last character

*Hold:* Deletes all characters



Enters a space

Displays the list of matches  
(**List** "List of matches" on the right)

Displays other keyboards

- For available characters,  
see page 14.

- Buttons vary depending on the input item.
- For some input screens, available characters are automatically narrowed down as the System searches its database for matches.
- Lower cases are not available.

#### State/Province selecting screen

You can change the State/Province if the selecting button appears on the screen.

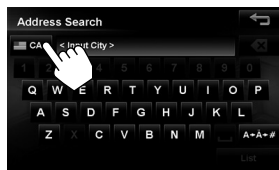

#### List of matches

When you press **List** on the input screen, the list of matches appears. Select desired item from the list.

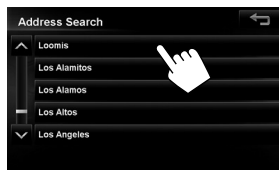

- When the number of matches is 5 or less, the list of matches automatically appears.



## By address <Address>

1

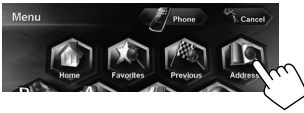

2 Enter the city name, then select from the list.

( page 24)

Changes State or Province

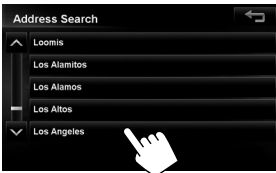

3 Enter the street name, then select from the list.

( page 24)

Selects the center of the city

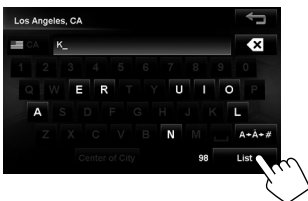

4 Enter the house number, then press [OK].

( page 24)

- If you don't know the number of house for the selected street, you can select **[Middle of Road]** or **[Intersection]**.

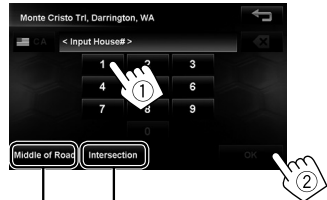

Specifies the crossing street to select intersection on the street

Selects the center of the street

- If the house number you entered is not found in the database, the map with the nearest house number is displayed.

The search result is displayed.

- To start guidance, ( page 28).



## Searching for a place

### POI near a place/route

#### <Vicinity>

The System has a huge database of POIs (Point Of Interest), such as restaurants, gas stations, hospitals, etc.

You can search for a POI around the place where you are now. While guided, you can also search for a POI near the destination or via point

1



2 Select a category for the POI.



Switches locations for search  
(Present location → via point → destination)

• If you press **[More]**, you can select sub-categories.

3 Select a POI from the list.

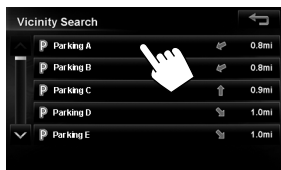

The search result is displayed.

• To start guidance, page 28.

### From the list of POI

#### <POI Name>

1



2 Enter the POI name, then select from the list.

( page 24)

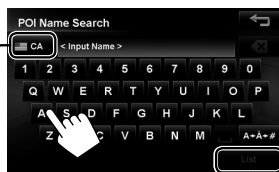

Changes State or Province

Displays the list of matches

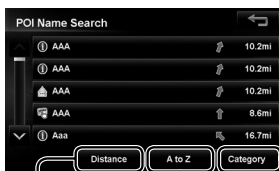

Displays POI based on their distance

Displays POI in alphabetical order

Press to select a category of POI

The System displays up to 1000 POIs.

When you press **[Category]**, **[More]** is displayed. By pressing **[More]**, you can select sub-categories.

The search result is displayed.

• To start guidance, page 28.

## By telephone number

<Phone>

1



2 Enter the telephone number, then press [List]. (☞ page 24)



Displays the list of matches

3



The search result is displayed.

- To start guidance, ☞ page 28.

## By coordinates

<Coordinates>

1



2 Enter the latitude and the longitude, then press [OK].

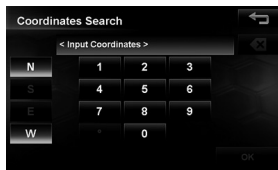

The search result is displayed.

- To start guidance, ☞ page 28.



# How you are guided

## Starting guidance to the destination or via point

- 1 Select a destination or via point. (☞ pages 23 to 27)
- 2 **To set as destination**



The System starts calculating.

### To set as via point

You can add the via points only after selecting your destination.

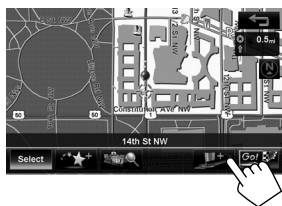

The System starts calculating.

3. Select a route (①), then press [OK] (②).

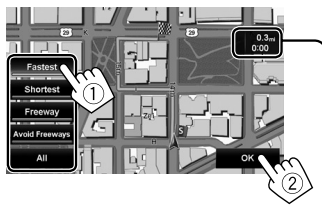

The estimated time and distance to the destination are displayed.

- [Fastest]: The recommended route.
  - [Shortest]: The shortest route.
  - [Freeway]: The recommended route by the most use of freeways.
  - [Avoid Freeways]: The recommended route by the least use of freeways.
  - [All]: Displays all above four routes at once.
- Route select screens always displayed using the 2D North up map view regardless of the current map view setting. (☞ page 19)

To cancel guidance, ☞ page 30.

- If you press [🔍] before selecting a destination or via point, you can search for a POI around where you searched for by category.



## Changing route options

1 Press **[MENU]** - <Settings> - <Navigation>.

2

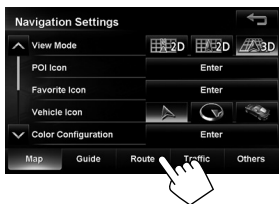

3 Set options.



<b>Priority</b>	Select the priority for route calculation ( <b>[Fastest]</b> : the recommended route/ <b>[Shortest]</b> : the shortest route/ <b>[Freeway]</b> : the recommended route by the most use of freeways/ <b>[Avoid Freeways]</b> : the recommended route by the least use of freeways.)
<b>Toll Road</b>	Select whether to use ( <b>[Use]</b> ) or avoid ( <b>[Avoid]</b> ) these types of options for route calculation.
<b>Ferry</b>	

## Recalculating the route after changing route options

1 Press **[MENU]** - <Function>

2



3 Select a route (①), then press **[OK]**(②).



The estimated time and distance to the destination are displayed.

**[Fastest]**: The recommended route.

**[Shortest]**: The shortest route.

**[Freeway]**: The recommended route by the most use of freeways.

**[Avoid Freeways]**: The recommended route by the least use of freeways.

**[All]**: Displays all above four routes at once.

- Route select screens always displayed using the 2D North up map view regardless of the current map view setting. (☞ page 19)



## How you are guided

## Adjusting the volume of the voice guidance

1

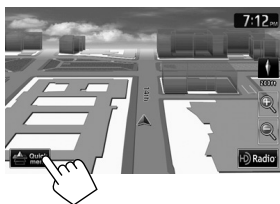

2

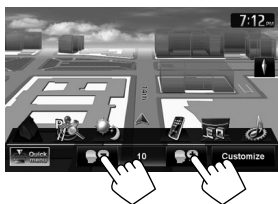

- You can also adjust the volume through **MENU** - <Settings> - <Navigation> - <Guide> - <Guidance Volume>. (see page 41)

## Canceling guidance

1 Press **MENU**.

2



3

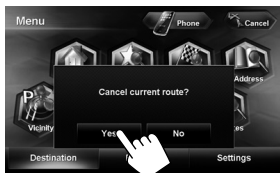

## Delete previous destinations

1 Press **MENU**.

2



3

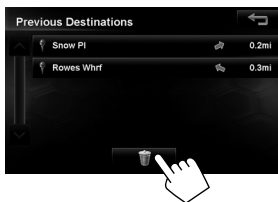

4 Select items to delete (1), and delete them (2).

Selected items are highlighted.



Selects/deselects all items

A confirmation message appears.

## About route guidance screen

Direction, distance, and estimated time of arrival (ETA) at the destination (📍) or a via point (📍)

- Press to switch the information between the final destination and the nearest via point.

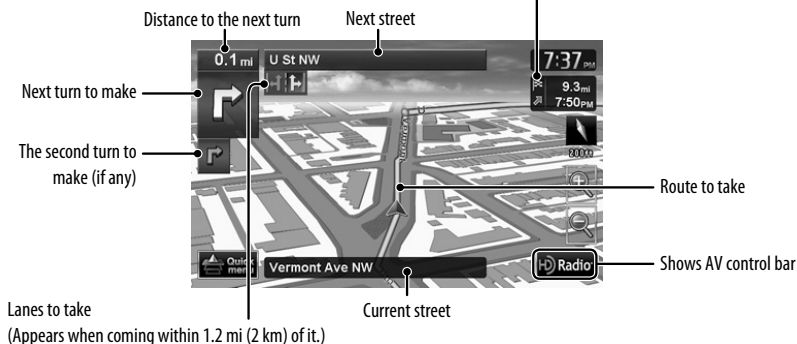

## Guidance at turns

When you approach a turn, the System guides you with voice guidance and indications on the screen.

- Guidance voice comes out only through the front speakers (FRONT OUT of A/O cable).



Magnified map

- You can select whether or not to display the magnified map through **(MENU)** - **<Settings>** - **<Navigation>** - **<Guide>** - **<Magnified View>**.  
(📄 page 41)

**To hide the magnified map**, touch the magnified map. To show it again, press **MAP**.

### What if I miss a turn?

Don't worry. The System calculates a new route quickly.

- When you reach the area approximately within 90 ft (30 m) around the destination/via point, the Navigation System considers you to have reached your destination/via point.



## How you are guided

# Getting information on your route and places

## To check the entire route

- 1 Press **MENU** - <Function>.
- 2



## To check the information on the destination and via points



If via points are set, select a desired via point to check its detailed information.

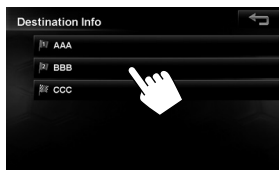

## To confirm how your trip will go <Simulation>

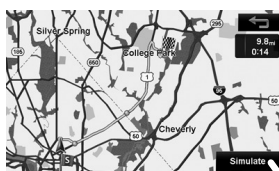

Drive simulation starts.



Changes the speed of the drive simulation  
(x1/x2/x3)

Cancels the simulation and resume guidance



# Arranging your route

## Changing the sequence of the destination/via points

- Highways are always used to calculate the route if distance to a destination exceeds a certain distance.
- If the destination cannot be reached without using highways, ferries, or toll roads, they are used to calculate the route without respect to the <Route> settings. (page 29)

1 Press **[MENU]** - <Function>.

2



3

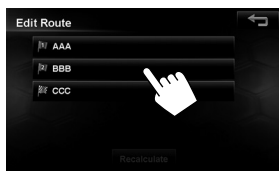

4 Press the desired order of the selected point

(①, ②), then press **[Recalculate]** (③).

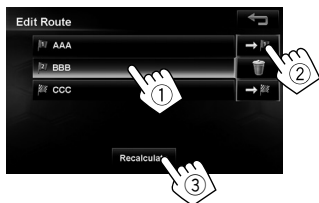

The System starts calculating the new route.

### To delete a via point

In step 4 on the left, select the item to delete

(①), press **[Delete]** (②), then press **[Recalculate]** (③).

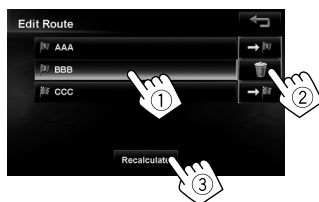

## Adjusting the vehicle position

If you find your current position is displayed on a wrong place on the map, use this setting to correct your position.

1 Press **[MENU]** - **<Settings>** - **<Navigation>**.

2

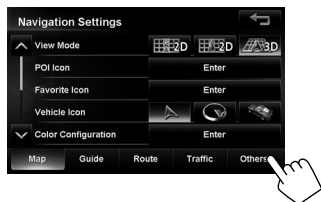

3



4 Move the cursor to the position where you want to set as current position.

- To adjust the direction of the vehicle, press **[Direction]** and go to step 5.
- If you do not want to adjust the direction, press **[OK]**.

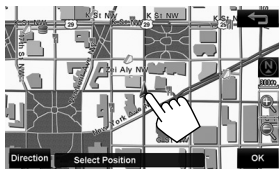

5 Adjust the direction.

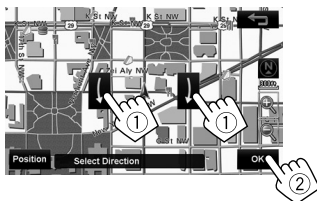

# Editing registration of home/favorite points

## 1 Press **MENU**.

2



3



## 4 Select the category for the favorite point to edit.

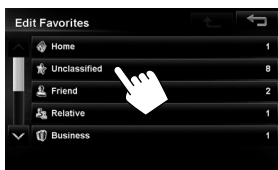

## 5 Select one to edit.

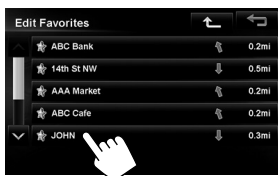

## 6 Edit the information.

(A) Displays the name editing screen

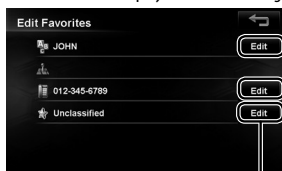

(C) Displays the icon selection screen

(B) Displays the phone number editing screen

### (A) To edit the name

- You can use up to 48 characters.
- Displays other keyboards
  - For available characters, see page 14.



### (B) To edit the phone number

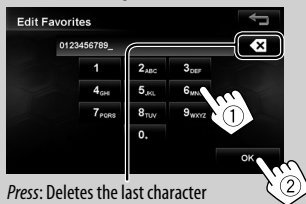

### (C) To change the category

Select a new icon for the favorite point.

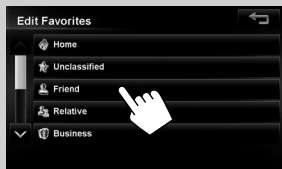

A confirmation message appears when you select the Home category.



## Using information service (Only for KW-NT800HDT)

This function is available on KW-NT800HDT only, not equipped with on KW-NT700.

You can use the information services provided by Total Traffic HD NETWORK service (from HD Radio) and Total Traffic CONNECT service (from iHeart Link App).

JVC cannot assume responsibility for the completeness or accuracy of the information.

## Using the traffic information service

### Traffic information on the map

**TTN+** (green): When receiving information from HD radio

**TTN+** (red): When receiving information from iHeartRadio

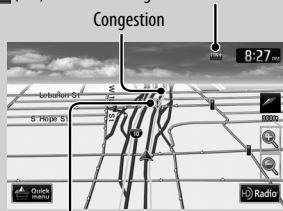

Traffic icon (☞ page 37)

- Traffic icons are displayed on the map when its scale is between 80 ft (25 m) and 0.6 mi (1 km) with **<Traffic Icon>** setting activated. (☞ table on the right)
- Congestion lines are displayed when the scale is between 80 ft (25 m) and 2.5 mi (4 km).

### How traffic information is reflected in navigation

The traffic information is reflected in navigation differently according to **<Traffic>** setting.

1 Press **[MENU]** - **<Settings>** - **<Navigation>**.

2



3

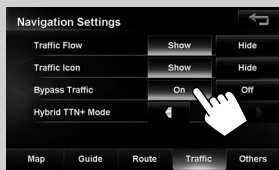

Traffic Flow	Show	Congestion lines appear on the map.
	Hide	Congestion lines do not appear on the map.
Traffic Icon	Show	Traffic icons are displayed on the map.
	Hide	Traffic icons are not displayed on the map.
Bypass Traffic	On	Recalculate the route when you approach a traffic event.
	Off	The System does not take traffic information into account for the route.
Hybrid TTN+ Mode* (from iHeart Link App)*	All	Receive news and traffic information.
	News	Receive only news information.
	Traffic	Receive only traffic information.
	Off	No information is received.

\* Hybrid TTN+ Mode receives news and real-time traffic information from the iHeart Link app, when you are out of HD radio coverage.

\* For details on iHeart Link App, ☞ page 71

\* When receiving traffic information, launch iHeart Link App and connect your iPhone/iPod to the system in advance.

*This function is available on KW-NT800HDT only, not equipped with on KW-NT700.*

## Checking the traffic information

### From <Traffic List>

1 Press **[MENU]** - <Function>.

2



3 Select a list (1), then a traffic alert (2).

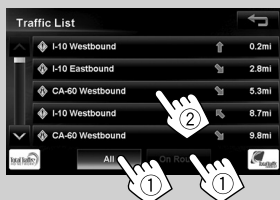

[All]: Lists all the information.

[On Route]: Lists the information on your route.

Details of the selected alert are displayed.



## On the map

1 Touch the traffic icon.

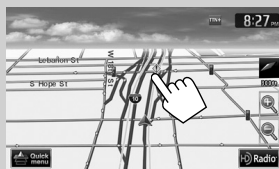

2

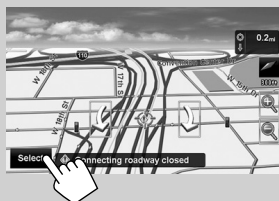

• If there are several POIs on the selected position, select one from the list.

– The list appears only when <Traffic Icon> is set to [Show]. (☞ page 36)

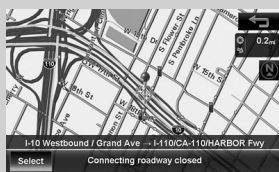

## List of traffic icons

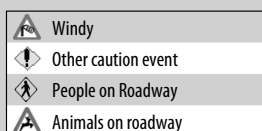
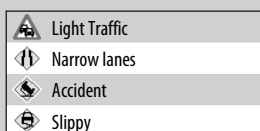
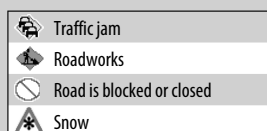

## Using information service (Only for KW-NT800HDT)

*This function is available on KW-NT800HDT only, not equipped with on KW-NT700.*

### Using the information service

#### To display the information screen

1 Press **MENU** - <Function>.

2



3

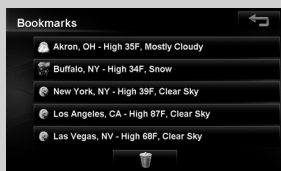

- The contents of the screen depend on the broadcast.

#### To bookmark favorite items

You can store (up to 5 bookmarks) favorite items on the bookmark list.

[ ]: Displays the bookmark list.

[ ]: Adds the selected item to the bookmark list.

#### To delete the item from the bookmark list

1



2 Select items to delete (①), then delete them (②).

The selected items are highlighted.

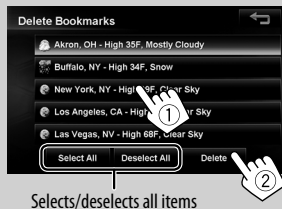

Selects/deselects all items

# Checking the information of the navigation system

## System Info

1 Press **[MENU]** - <Settings>.



1 Version of the software

2 Version of the map database

3 Serial number

4 Speed pulse rate

5 GPS antenna connection status

<OK>: GPS antenna is detected (the figure shows the number of GPS satellites being received).

<NG>: GPS antenna is not detected

6 Status of the gyroscope

7 Status of calibration\*1

<Learning>: The system has started learning calibration data.

<Learned>: Though learning is almost complete, the system is still learning to make the calibration data more accurate.

8 Resets the calibration data.

Reset the data if you replace the tires or if the current position is displayed far from the actual position

9 Connection status of the illumination control lead

<On>: The illumination signal is detected.

10 Connection status of the parking brake lead

<On>: The parking brake is engaged.

11 Connection status of the reverse gear signal lead

<On>: Reverse gear signal is detected.

## Sensor Status

1 Press **[MENU]** - <Settings>.

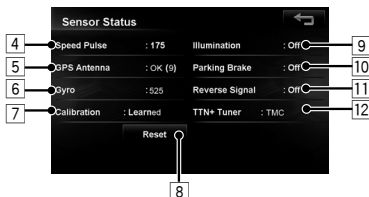

• If the rear view screen is displayed when shifting the gear to the reverse (R) position, the reverse gear signal is detected (<On>).

12 Information service being received (Traffic or Area information; only for KW-NT800HDT)

### \*1 About calibration

The calibration is a function conducted in order to display the current position more accurately using signals from GPS and the internal sensors.

Even after calibration status changed to <Learned>, the system will keep learning to make the current position more accurate.

- The calibration does not function without the connection of GPS antenna and the speed signal lead. For the connection, see Installation/Connection Manual (separate volume).
- Driving under various conditions completes the calibration faster. If <Learning> remains on the screen for a long period, check the connection of the GPS antenna and the speed signal lead.
- While learning is going on, the current position may not be displayed correctly.



# Navigation menu items

1 Press **[MENU]** - <Settings>.

2

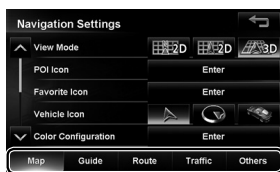

Switches the category by pressing the corresponding tab

Menu items	Selectable settings	Initial: <u>Underlined</u>
<b>View Mode</b>	(☰ page 19)	
<b>POI Icon</b>	☰ page 21	
<b>Favorite Icon</b>	☰ page 21	
<b>Vehicle Icon</b>		
<b>Color configuration</b>	Change the color of the map for the day and night screens. Press <b>[Enter]</b> to display the adjustment screen. <b>Night Map Mode:</b> <b>Auto:</b> Switches to the night screen when you turn on the headlights. The illumination control lead connection must be completed. (☰ Installation/Connection Manual) <b>On:</b> Fixes to the night color screen. <b>Off:</b> Fixes to the Day color screen. • Day map Color/Night map Color: Select from 3 colors.	
<b>Current Street Name</b>	Select whether to show or hide the current street name on the map. <b>Show, Hide</b> (☰ page 31)	
<b>Speed Limit Sign</b>	Select whether to show or hide the speed limit icon ( 35) on the map. <b>Show, Hide</b>	
<b>Drive Tracks</b>	Select whether to show or hide the tracks you have driven. <b>Show, Hide</b>	
<b>Delete Drive Tracks</b>	You can delete the drive tracks memorized by the system. Press <b>[Delete]</b> , then a confirmation message appears.	



	Menu items	Selectable settings	Initial: <u>Underlined</u>
Guide	Guidance Volume	Adjust the volume of the voice guidance and voice alert. (The adjustment does not affect the audio volume.) <b>1 to 20; Initial 10</b>	
	Attention Tone	Select whether to use the attention tone, which is played before the voice guidance. <b>On, Off</b>	
	Voice Guide	Select whether to use the voice guidance. <b>On, Off</b>	
	Speed Alert	The System sounds an alarm when you exceed the speed limit of the current road by the set value. Press [+] or [-] to select the value. The unit ("km/h" or "mph") follows the <Scale unit> setting. <b>Off, 3mph (5km/h), 6mph (10km/h), 10mph (15 km/h), 15mph (25km/h), 20mph (35km/h)</b>	
	Traffic Lane	Select whether to display the traffic lanes on the map. <b>On, Off</b>	
	3D Junction View	Select whether to display 3D junction view on the map. <b>On, Off</b>	
	Magnified View	Select whether to display the magnified view on the map. <b>On, Off</b>	
Route	Priority	<b>Fastest, Shortest, Freeway, Avoid Freeways</b> (☞ page 29)	
	Toll Road	<b>Use, Avoid</b> (☞ page 29)	
	Ferry	<b>Use, Avoid</b> (☞ page 29)	
Traffic (Only for KW-NT800HDT)	Traffic Flow	Select whether to show or hide the congestion line on the map. <b>Show, Hide</b> (☞ page 36)	
	Traffic Icon	Select whether to show or hide the traffic icon on the map. <b>Show, Hide</b> (☞ page 36)	
	Bypass Traffic	Select whether to use the function to bypass the congestion ahead. <b>On, Off</b> (☞ page 36)	
	Hybrid TTN <sup>+</sup> Mode	<b>All, News, Traffic, Off</b> (☞ page 36)	
Others	Scale Unit	Select the measuring units for distance. • The unit setting you find at your first access to the menu varies depending on your State/Province selection in the initial settings. <b>km, mile</b>	
	Vehicle Position	☞ page 34	



## Additional information



















### ■ How you are guided

- If GPS signal reception is poor, navigation guidance may not be correct.
- The System may not receive GPS signals in the following places...
  - in a tunnel or parking lot in a building
  - under an overhead road
  - in a place surrounded by high buildings or by closely standing trees
- Make sure to connect reverse signal lead (see Installation/Connection Manual); otherwise, your current position may not be displayed correctly.
- The position of your car may not be detected correctly in the following cases...
  - when driving on a road close to the other one (e.g. a highway and ordinary road running in parallel)
  - when turning at an almost straight fork in the road
  - when driving on a gridiron road
  - after taking a ferry, etc.
  - when driving on a steep mountain road
  - when driving on a spiral road
  - when turning left or right after running on a long straight road
  - when driving in a zigzag line on a broad road
  - when starting your car shortly after starting the engine
  - when driving for the first time after installing the unit
  - when changing tires or attaching chains on the tires
  - when tire slip occurs continuously and frequently
  - after driving on areas other than a road (e.g. private lands or parking lots)
  - after driving in underground or tower type parking lots
  - after rotating your car on a turntable
  - after frequent stops and starts in a congestion
  - when the accuracy of GPS is deteriorated intentionally
  - when driving on a road constructed recently
- The route calculated by the System is one of the possible routes to your destination. The route is not always the most appropriate one.
- If no-exit roads (only entering the rotary from the roads is allowed) exist on the rotary, the no-exit roads can neither be shown in the route guidance on the display nor counted in the route guidance voice message.
- The following phenomena may occur even if the System is working correctly...
  - It may guide to a closed road or to a route requiring a U-turn.
  - It may not guide to your destination if there is only a narrow road or no road to your destination.
  - It may show a different road name.
  - It may not ask you to turn at a junction even if you need to.
  - It may give guidance different from the actual road conditions.
  - It may give incorrect distance information.

## List of POI icons

Gas Station	
Parking	
Restaurant	
Coffee/Desserts	
Coffee/Pastries	
Desserts/Smoothie	
Finance	
ATM	
Bank	
Service	
Shopping	
Beauty	
Book Store	
Convenience Store	
Department Store	
Electronics	
Fashion/Apparel	
Furniture	
Grocery Store	
Home Improvement	
Liquor/Wine/Beer	
Music/Video	
Pharmacy	
Sporting Goods Store	
Service	
Barber Shop	
Beauty Salon	
Photo	
Rental	

Entertainment	
Casino	
Museum	
Bar/Nightclub	
Theater	
Others	
Recreation	
Bowling Center	
Golf Course	
Outdoor	
Ski Resort	
Theme Park/Exercise	
Zoo	
Others	
Hotel/Accommodation	
Travel	
Agency/Info	
Air Transportation	
Airport	
City Finder	
Ground Transportation	
Others	
Medical	
Animal Health	
Emergency	
Hospital	
Lab/OtherFacility	
Physician	

Community	
Child Service	
Education	
Government/Administration	
Health/Safety	
Insurance	
Legal Service	
Multimedia	
Police/Fire	
Post Office	
Religious	
Automotive	
Auto Parts/Service	
Dealer/Service	
Motorcycle Dealer	
Used Car Dealer	
Rental	
Others	



# AV Operations

## Common operations on source screen

### <Source> screen

#### KW-NT800HDT



#### KW-NT700



Selects  
the source  
(☞ pages below)

Turns off the AV source (☞ below)

### Selecting the playback source



- You can erase the clock display while a video source is played back. (<Clock on Video/Screen-Off>, ☞ page 85)

### Turning off the AV source

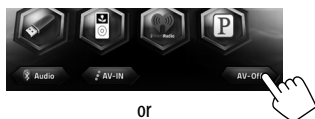

or



AV source is turned off.

<b>HD Radio (For KW-NT800HDT)</b>	Switches to the HD Radio. (☞ pages 45 to 51)
<b>Tuner (For KW-NT700)</b>	Switches to the radio. (☞ pages 52 to 53)
<b>SiriusXM</b>	Switches to the SiriusXM radio broadcast. (☞ pages 77 to 81)
<b>DISC</b>	Plays a disc. (☞ pages 54 to 60)
<b>SD</b>	Plays files on an SD card. (☞ pages 61 and 64)
<b>USB</b>	Plays files on a USB device. (☞ pages 61 and 64)
<b>iPod</b>	Plays an iPod/iPhone. (☞ pages 65 to 70)
<b>iHeartRadio</b>	Switches to the iHeartRadio. (☞ pages 71 to 74)
<b>Pandora</b>	Switches to the Pandora® internet radio. (☞ pages 75 to 76)
<b>BT Audio</b>	Plays a Bluetooth audio player. (☞ page 108)
<b>AV-IN</b>	Using other external components. (☞ page 82)

- To activate the AV function, press **SRC** [Hold]. Or press **SRC**, then select a playback source.

# Listening to the HD Radio™ broadcast (For KW-NT800HDT)

You can tune in to both conventional and HD Radio broadcasts.

ENGLISH

## About HD Radio Technology

- Digital Sound**) • Digital, CD-quality sound. HD Radio Technology enables local radio stations to broadcast a clean digital signal. AM sounds like today's FM and FM sounds like a CD.
- PSD**) • Program Service Data: Contributes to the superior user experience of HD Radio Technology. Presents song name, artist, station IDs, HD2/HD3 Channel Guide, and other relevant data streams.
- HD2/HD3**) • Adjacent to traditional main stations are extra local FM channels. These HD2/HD3 Channels provide new, original music as well as deep cuts into traditional genre.
- iTunes® Tagging**) • iTunes® Tagging provides you the opportunity to discover a wide range of content and the means to "tag" that content for later review and purchase from the iTunes® Store.
- Artist Experience**) • Visual information related to content being played on your HD Radio receiver, such as Album Art, historical photographs, still art from live broadcasts, among other related content.
- Digital Traffic**) • With Digital Traffic, real-time traffic is delivered dramatically faster and with more useful data than other available sources.
- Bookmark**) • With the Bookmark feature, you can save in the memory of your HD Radio receiver information that you have heard and want to be sure to remember. Your JVC receiver will present this information to you via a listing on your radio display. Bookmark also presents QR Codes from advertisers on your radio display. Using a smartphone QR Code app, you can directly link to that advertiser's website or other related information stored in the QR Code image.
- Channel Guide**) • Your JVC receiver Channel Guide provides listings of HD Radio stations (including HD2/HD3 Channels) in your local market. On radios with touch screens, you may tune directly to HD Radio channels simply by touching the desired program on the display.

- Many HD Radio stations offer more than one channel of programming. This service is called multicasting.
- To find HD Radio stations in your area, visit <<http://www.hdradio.com/>>.



## Listening to the HD Radio™ broadcast (For KW-NT800HDT)



\* The station logo is displayed when there is no album artwork.

If there is no artwork or station logo available, the default artwork is displayed.

- When tuning into an HD Radio Multicast sub-channel directly (such as from the preset list), "Linking" appears for a while.

**[Band]** Selects the band.  
 → FM1 → FM2 → FM3 → AM

**[<|>] [HD] [ST] [FM]** Searches for a station.  
 Press: Auto search  
 Hold: Manual search  
 • Selects a sub-channel when receiving HD Radio Multicast channels.

**[<] [>]** Selects a preset station.

**[Tag]** page 50

**[Guide]** Displays the list of HD Radio stations receivable at the current position.

**[DISP]** Switches between preset list screen and tuner source screen.

**[HD]** Searches for HD Radio stations only.



**[Song]** Bookmarks the current song. You can display a list of bookmarks on the screen of this unit. ( page 49)

**[Mode]** pages 47 to 49

## Changing HD Radio reception mode

While receiving an HD Radio broadcast, you can change the reception mode — digital or analog.

- This setting cannot take effect for the conventional FM/AM stations.

1



2

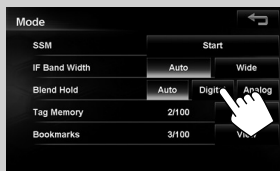

<b>Auto</b>	Switches between digital and analog audio automatically. <ul style="list-style-type: none"> <li>• In the case when the radio station forces the reception mode to analog, the HOLD indicator flashes.</li> </ul>
<b>Digital</b>	Tunes to digital audio or analog audio only.
<b>Analog</b>	Tunes to digital audio or analog audio only. <ul style="list-style-type: none"> <li>• HOLD indicator lights.</li> </ul>

- The setting automatically returns to **[Auto]** when you tune into another broadcast.

## Storing stations in memory

You can preset six channels for each band.

### Automatic presetting—SSM (Strong-station Sequential Memory)

1



2

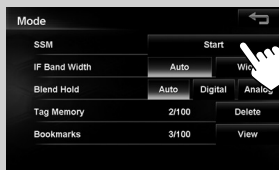

A confirmation message appears.

Local stations with the strongest signals are searched and stored automatically.

To stop searching, press [I◀◀] or [▶▶I].

- During SSM search, all stations including conventional stations are searched and stored for the selected band.

## Listening to the HD Radio™ broadcast (For KW-NT800HDT)

### Manual presetting

- 1 Tune in to a station or channel you want to preset. (See page 46)



- 2 Display the preset list.



- 3 Select a preset number.



### Selecting a preset station

- 1 Display the preset list.

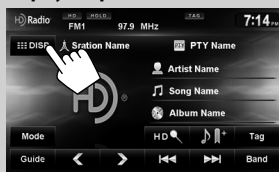

- 2



Also changes preset stations

### Reducing the interference

- 1

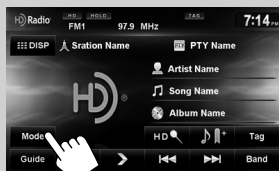

- 2



<b>Auto</b>	Increases the tuner selectivity to reduce interference noises between adjacent stations. (Stereo effect may be lost.)
<b>Wide</b>	Subject to the interference from adjacent stations, but sound quality will not be degraded and the stereo effect will remain.



## Bookmarking the song

You can bookmark the current song.

1

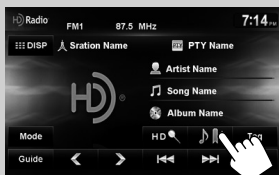

- The bookmark information is displayed only for the items with the information recorded.
- If you have your device read the QR code, the bookmark information will be transferred to the device.
- When the bookmark information is long and not fully displayed, touch the icon to scroll and display the rest.

## Displaying the list of bookmarked songs

1

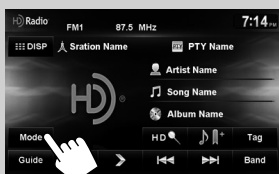

2



3 Press the bookmark you want to view.

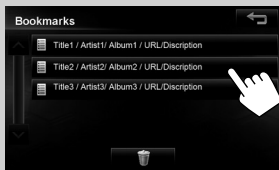

## Deleting the bookmark

1



2 Select items to delete (1), then delete them (2).

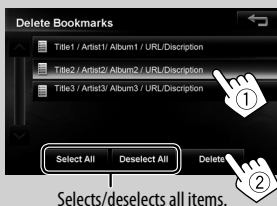

Selects/deselects all items.

A confirmation message appears.

- When you press an item, it is highlighted. When you press again, the selection is canceled.

## Listening to the HD Radio™ broadcast (For KW-NT800HDT)

### Tagging/purchasing your favorite songs from iTunes Store

Some HD Radio broadcasts provide PSD (Program Service Data) for a song. You can tag the song and store its PSD while listening to the song.

By using the tagging function, you can easily purchase the songs from iTunes Store.

#### Notes on storing tagged PSDs

- When pressing [Tag] within 10 seconds before or after the PSD changes (while the TAG indicator flashes), the tags for two songs are stored.
- You cannot tag a song in the following cases:
  - When the broadcast currently received does not support the iTunes Tagging or does not support PSD.
  - When stored PSDs on the unit exceeds 100.
  - When the song is already tagged.
  - While transferring the tagged PSDs to your iPod/iPhone is in progress.
- You can enjoy iTunes Tagging with the following types of iPod/iPhone models:
  - iPod classic
  - iPod nano (6th Generation)
  - iPod nano (5th Generation)
  - iPod nano (4th Generation)
  - iPod nano (3rd Generation)
  - iPod touch (4th Generation)
  - iPod touch (3rd Generation)
  - iPod touch (2nd Generation)
  - iPod touch (1st Generation)
  - iPhone 4S
  - iPhone 4
  - iPhone 3GS
  - iPhone 3G
  - iPhone

#### Step 1: Tagging the song

While receiving a song with PSD...



Lights up while receiving a song with PSD



The tagged PSD is stored on the unit.

- When iPod/iPhone is connected, the tagged PSD is automatically transferred to the iPod/iPhone. Go to "Step 3: Purchasing songs from iTunes Store (page 51)" to purchase the song.

#### To check/delete the PSDs stored on the unit

1



2

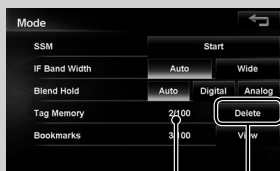

The number of stored PSDs/max storage

Deletes all PSDs from the unit

- When you press here, a confirmation message appears. If you press [Yes], all PSDs are deleted.

## Step 2: Transferring the tagged PSD to your iPod/iPhone

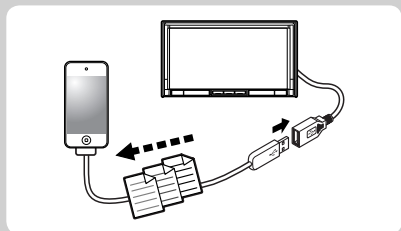

**Connect the iPod/iPhone to the unit.** (☞ page 65)

The tagged PSDs are transferred automatically to your iPod/iPhone. "Tags transferred to iPod" appears during transmission.

- After the data transfer is completed, the tagged PSDs are automatically deleted from the unit.
- Your iPod/iPhone must have 64 KB free space, which is required for transferring a tagged PSD.

## Step 3: Purchasing songs from iTunes Store

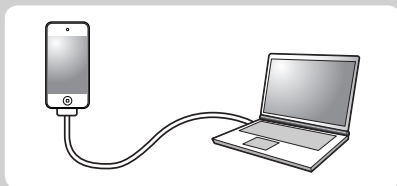

- iTunes 7.4 or later version is required to purchase the tagged songs.
- For details about iPod/iPhone and iTunes, refer also to the instructions supplied with the iPod/iPhone or visit <<http://www.apple.com/>>.

### 1 Connect the iPod/iPhone to the PC.

### 2 Synchronize the iPod/iPhone to the iTunes.

The tagged PSDs are transferred to PC, and iTunes displays the list of the tagged songs.

- After the data transfer is completed, the stored PSDs are automatically deleted from the iPod/iPhone.

# Listening to the radio (For KW-NT700)

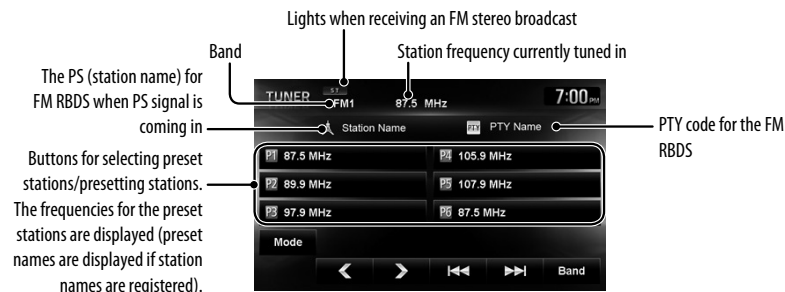

- [Band]** Selects the band.  
 → FM1 → FM2 → FM3 → AM
- [<<] [>>]** Selects a preset station.  
**[Mode]** See pages 52 to 53
- [|<<<] [>>>|]** Searches for a station.  
*Press:* Auto search  
*Hold:* Manual search

## Storing stations in memory

You can preset six channels for each band.

### Automatic presetting—SSM (Strong-station Sequential Memory)

1



2

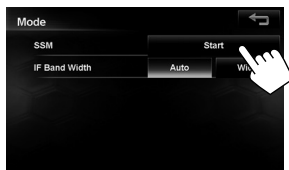

A confirmation message appears.

Local stations with the strongest signals are searched and stored automatically.

**To stop searching**, press [**|<<<**] or [**>>>|**].

- During SSM search, all stations including conventional stations are searched and stored for the selected band.

## Manual presetting

- 1 Tune in to a station or channel you want to preset. (See page 52)
- 2 Select a preset number.



## Selecting a preset station

- 1



Also changes preset stations

## Reducing the interference

- 1



- 2



<b>Auto</b>	Increases the tuner selectivity to reduce interference noises between adjacent stations. (Stereo effect may be lost.)
<b>Wide</b>	Subject to the interference from adjacent stations, but sound quality will not be degraded and the stereo effect will remain.



# Disc operations

## To insert a disc

### 1 Open the monitor panel.

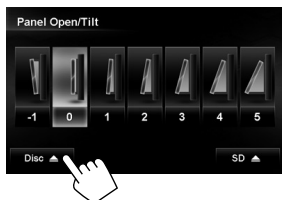
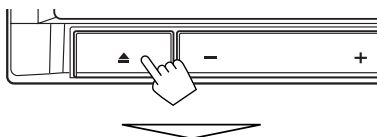

### 2 Insert a disc.

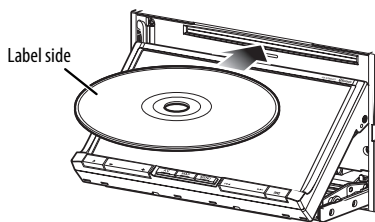

The source changes to "DISC" and playback starts.

#### Caution on volume setting:

Discs produce very little noise compared with other sources. Lower the volume before playing a disc to avoid damaging the speakers by the sudden increase of the output level.

- If a disc does not have any disc menu, all tracks on it will be played repeatedly until you change the source or eject the disc.

If "⊘" appears on the screen, the unit cannot accept the operation you have tried to do.

- In some cases, without showing "⊘", operations will not be accepted.

When playing back a multi-channel encoded disc, the multi-channel signals are downmixed.

## To eject a disc

### 1 Open the monitor panel.

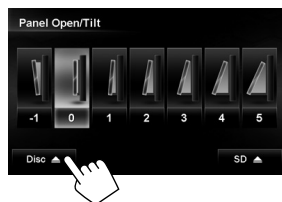
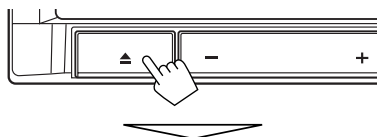

- You can eject a disc when playing another AV source.
- If the ejected disc is not removed within 15 seconds, the disc is automatically inserted again into the loading slot to protect it from dust.
- If the disc cannot be ejected, see page 5.

## Playable disc types

Disc type	Recording format, file type, etc.	Playable
<b>DVD</b> • DTS sound cannot be reproduced or output from this unit.	DVD Video (Region Code: 1)*1 	✓OK
	DVD Audio	✗NO
	DVD-ROM	✗NO
<b>DVD Recordable/Rewritable (DVD-R/-RW*2, +R/+RW*3)</b> • DVD Video: UDF bridge • DVD-VR • MP3/WAV: ISO 9660 level 1, level 2, Romeo, Joliet	DVD Video	✓OK
	DVD-VR*4	
	MP3/WAV	
	WMA/AAC	
	JPEG	✗NO
	DivX/MPEG1/MPEG2/MPEG4	
	DVD+VR	
	DVD-RAM	
<b>Dual Disc</b>	DVD side	✓OK
	Non-DVD side	✗NO
<b>CD/VCD</b>	Audio CD/CD Text (CD-DA)	✓OK
	VCD (Video CD)	✗NO
	DTS-CD	
	SVCD (Super Video CD)	
	CD-ROM	
	CD-I (CD-I Ready)	
<b>CD Recordable/Rewritable (CD-R/-RW)</b> • ISO 9660 level 1, level 2, Romeo, Joliet	CD-DA	✓OK
	MP3/WAV	
	WMA/AAC	
	JPEG	✗NO
	DivX/MPEG1/MPEG2	
MPEG4		

\*1 If you insert a DVD Video disc of an incorrect Region Code, "Region code error" appears on the screen.

\*2 DVD-R recorded in multi-border format is also playable (except for dual layer discs).  
DVD-RW dual layer discs are not playable.

\*3 It is possible to play back finalized +R/+RW (Video format only) discs. "DVD" is selected as its disc type when a +R/+RW disc is loaded. +RW double layer discs are not playable.

\*4 This unit cannot play back contents protected with CPRM (Content Protection for Recordable Media).



## Disc operations

### Watching DVD Video/DVD-VR

(DVD Video playback screen)



(Skipping/searching (1), show the operating buttons (2))





Audio format    Playback mode

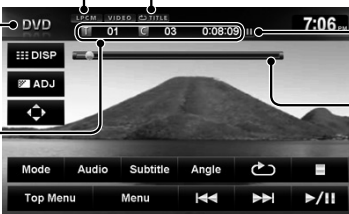

<p><b>[▶ / II]</b> Starts playback/pauses. Stops playback.</p> <p><b>[■]</b> Stops playback.</p> <p><b>[ ◀◀] [▶▶ ]</b> Press: Selects chapter. Hold: Reverse/forward search. (Search speed: x2 ⇔ x10)</p> <p><b>[Angle]</b> Selects view angle.</p> <p><b>[Audio]</b> Selects audio language.</p> <p><b>[Subtitle]</b> Selects subtitle language.</p> <p><b>[Menu]</b> Displays the disc menu.</p> <p><b>[Top Menu]</b></p>	<p><b>[DISP]</b> Hides/displays the operating buttons on the screen.</p> <p><b>[ADJ]</b> Adjusts the picture. (☞ page 84)</p> <p><b>[Menu]</b> Displays the menu selecting screen. (☞ below)</p> <p><b>[Repeat]</b> Selects repeat playback mode. (☞ page 59)</p> <p><b>[Mode]</b> Changes the settings for disc playback. (☞ page 60)</p>
---	--

### Using the menu selecting screen

**[▲] [▼] [◀] [▶]** Selects the menu items.

**[Enter]** Confirms the selection.

**[Return]** Returns to the previous menu.

### Caution for DualDisc playback

The Non-DVD side of a "DualDisc" does not comply with the "Compact Disc Digital Audio" standard. Therefore, the use of Non-DVD side of a DualDisc on this product may not be recommended.

56





**[▶ / ||]** Starts playback/pauses.

**[■]** Stops playback.

**[|◀◀| ▶▶|]** *Press:* Selects chapter.  
*Hold:* Reverse/forward search.  
(Search speed: x2 ⇔ x10)

**[Audio]** Selects audio channel (ST: stereo, L: left, R: right).

**[Subtitle]** Shows (ON)/hides (OFF) the subtitle.

**[Playlist]** Displays the Playlist.

- For details about DVD-VR format and Playlist, refer to the instructions supplied with the recording equipment.

**[DISP]** Hides/displays the operating buttons on the screen.

**[ADJ]** Adjusts the picture. (☞ page 84)

**[Repeat]** Selects repeat playback mode. (☞ page 59)

**[Mode]** Changes the settings for disc playback. (☞ page 60)

**[Program List]** Displays the Original Program list.

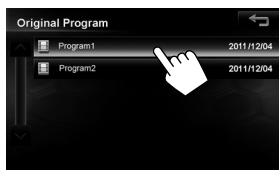
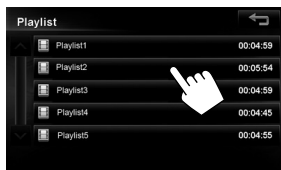

## Disc operations

### Listening to music Disc (CD/MP3/WAV/WMA/AAC)

**CD**

Disc type

Track no./Playing time

Playback mode

Playback status (||: pause)

Seek bar

The track information appears when it is recorded.

Artist Name

Song Name

Album Name

Mode

▶ / ||

Starts playback/pauses.

[◀◀] [▶▶]

Press: Selects track.  
Hold: Reverse/forward search.

[↓↑] [↻]

Selects playback modes.  
(☞ page 59)

[Mode]

Changes the settings for disc playback. (☞ page 60)

**MP3/WAV/WMA/AAC**

Disc type

Folder no./Track no./Playing time

While playing, "Jacket picture" is shown if the file has the tag data including "Jacket picture".\*

Audio format

Playback mode

Playback status (||: pause)

Seek bar

Tag data appears only when it is recorded. (Current folder name and file name appear if not recorded.)

Artist Name

Song Name

Album Name

Mode

List

▶ / ||

Starts playback/pauses.

[◀◀] [▶▶]

Press: Selects track.  
Hold: Reverse/forward search.

[◀] [▶]

Selects folder.

[↓↑] [↻]

Selects playback modes.  
(☞ page 59)

[Mode]

Changes the settings for disc playback. (☞ page 60)

[List]

Displays Folder/Track Lists.  
(☞ page 14)

\* "Jacket picture" is not shown on the AV control bar.

### Playing Recordable/Rewritable discs

- This unit can recognize a total of 5 000 files and 250 folders (a maximum of 999 files per folder).
- Use only "finalized" discs.
- This unit can play back multi-session discs; however, unclosed sessions will be skipped while playing.
- Some discs or files may not be played back due to their characteristics or recording conditions.

## Selecting playback modes

### For DVD/DVD-VR



- For DVD:

<b>CHAP.</b>	Repeats current chapter.
<b>TITLE</b>	Repeats current title.

- For DVD-VR:

<b>CHAP.</b>	Repeats current chapter.
<b>PROG.</b>	Repeats current program (not available for Playlist playback).

- Press the button repeatedly until the desired playback mode is selected.

**To cancel**, press the button repeatedly until the indicator disappears.

### For CD/MP3/WAV/WMA/AAC

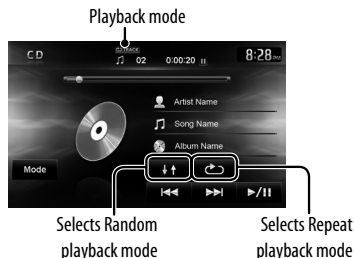

- You cannot activate the repeat mode and the random mode at the same time.

- For CD:

<b>TRACK</b>	Repeats current track.
<b>DISC</b>	Randomly plays all tracks.

- For MP3/WAV/WMA/AAC:

<b>TRACK</b>	Repeats current track.
<b>FOLDER</b>	Repeats all tracks of the current folder.
<b>FOLDER</b>	Randomly plays all tracks of current folder, then tracks of next folders.

- Press the button repeatedly until the desired playback mode is selected.

**To cancel**, press the button repeatedly until the indicator disappears.

## Settings for the disc playback

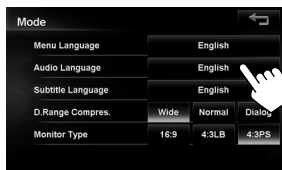

Disc Setup items	Selectable settings	Initial: <u>Underlined</u>
<b>Menu Language</b>	Select the initial disc menu language; Initial <b>English</b> . (☞ also page 89)	
<b>Audio Language</b>	Select the initial audio language; Initial <b>English</b> . (☞ also page 89)	
<b>Subtitle Language</b>	Select the initial subtitle language or erase the subtitle ( <b>Off</b> ); Initial <b>Off</b> . (☞ also page 89)	
<b>D. Range Compres.</b>	Set the audio dynamic range of DVD video. Though the dynamic range decreases in the order of Wide > Normal > Dialog, spoken words such as dialog become clearer and easier to understand. <b>Wide, Normal, Dialog</b>	
<b>Monitor Type</b>	Select the monitor type to watch a wide screen picture on the external monitor. ◆ <u>16:9</u> ◆ 4:3 LB (Letterbox)                      ◆ 4:3 PS (PanScan) 	

The Monitor Type setting also determines how videos are displayed on the unit.

# SD/USB operations

This unit can play the MP3/WMA/AAC/FLAC/MPEG4/MPEG4-AVC H.264/WMV files stored in SD card/USB mass storage class device.

- All tracks in the SD card/USB device will be played repeatedly until you change the source.
- Make sure all important data has been backed up.

## ■ Playing back SD card

### 1 Open the monitor panel.

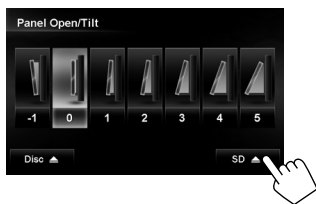
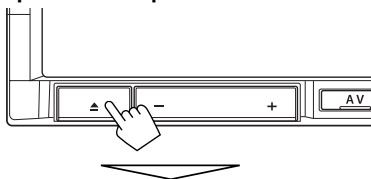

### 2 Insert an SD card.

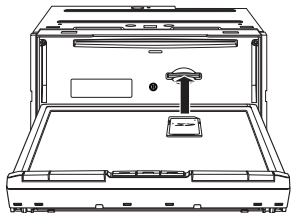

Push in the SD card until you hear a clicking sound.

### 3 Close the monitor panel.

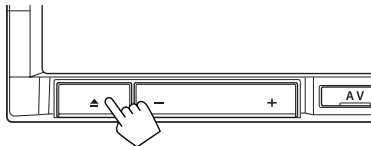

### 4 Select "SD" as the source.

#### To eject the "SD" card

Open the monitor panel (step 1 above), then push in the SD card lightly.

## ■ Playing back USB device

You can connect a USB mass storage class device such as a USB memory, Digital Audio Player, etc. to the unit.

- You cannot connect a computer to the USB (terminal) of the unit.
- When connecting a USB device, refer also to its instructions.

### 1 Connect the "USB" device.

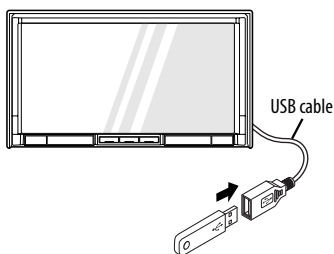

- Up to 4 USB devices can be connected to the USB cable of this unit via a USB hub.

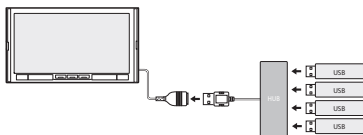

- When multiple USB devices are connected, you can select the USB device to play by pressing the [USB] on the USB playback screen. (page 63)

### 2 Select "USB" as the source.



**Caution:****USB**

- Do not connect 2 or more USB hubs to the USB cable of the unit.

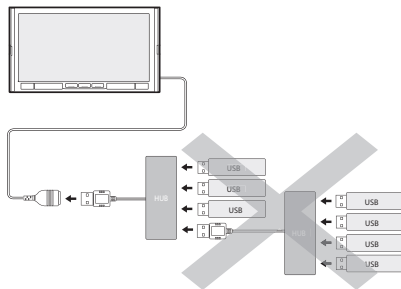

- If you connect a USB device with large consumption current to the USB hub, it may not operate. In this case, connect the device directly to the USB cable.
- When connecting via a USB hub, connect the USB hub to the USB cable first, then connect the USB device to the USB hub.
- Avoid using the USB device if it might hinder your safety driving.
- Disconnect a USB device while playback is paused or another source is selected.
- Electrostatic shock at connecting a USB device may cause abnormal playback of the device. In this case, disconnect the USB device. Turn off the unit, then turn on again.
- Do not leave a USB device in the car, expose to direct sunlight, or high temperature to avoid deformation or cause damages to the device.
- You can connect USB devices and iPod/iPhone to the same USB hub.
- This unit cannot recognize a USB device whose rating is other than 5 V and exceeds 1 A.
- USB devices equipped with special functions such as data security functions cannot be used with the unit.
- Depending on the shape of the USB devices and connection ports, some USB devices may not be attached properly or the connection might be loose.
- This unit may be unable to play back some USB devices or some files due to their characteristics or recording conditions.

**SD**

- If you touch the front panel when closing from the fully-opened position, the safety mechanism is activated and the panel will open again.
- If you turn off the unit with the front panel fully-opened, the panel remains open.
- If you insert a disc with the front panel fully-opened, the panel won't close automatically.

## Listening to audio files

The diagram shows a music player interface with various controls and information. Labels point to specific elements:

- MP3/WMA/AAC/FLAC** (twice): Audio format (MP3/WMA/AAC/FLAC) and Playback mode.
- Source type ("SD" or "USB")**: Points to the "USB" indicator.
- Folder no./Track no./Playing time**: Points to the "08 / 01 0:00:37" display.
- While playing, "Jacket picture" is shown if the file has the tag data including "Jacket picture"**: Points to the album art area.
- Playback status (||: pause)**: Points to the pause button.
- Seek bar**: Points to the progress bar.
- Tag data appears only when it is recorded. (Current folder name and file name appear if not recorded.)**: Points to the tag data fields (Artist Name, Song Name, Album Name).

Below the interface, several control buttons are defined:

- [▶ / ||]** Starts playback/pauses.
- [◀◀] [▶▶]** Press: Selects track.  
Hold: Reverse/forward search.
- [◀] [▶]** Selects folder.
- [↕]** Selects Random playback mode.\*1\*2  
• **↓ ↑ FOLDER**: Randomly plays all tracks of the folder.
- [↺]** Selects Repeat playback mode.\*1\*2  
• **↺ TRACK**: Repeats current track.  
• **↺ FOLDER**: Repeats all tracks of the current folder.
- [List]** Displays Folder/Track Lists. (see page 14)
- [USB]** Appears only when the source is USB.  
Selects the USB device to play when multiple USB devices are connected.  
If the USB device is large-capacity, it may take some time to switch to the selected device.

\*1 To cancel random or repeat mode, press the button repeatedly until the indicator disappears.

\*2 You cannot activate the repeat mode and the random mode at the same time.

- While playing from a USB device, the playback order may differ from other players.
- This unit may be unable to play back some USB devices or some files due to their characteristics or recording conditions.
- This unit may not play back files in a USB device properly when using a USB extension cord.
- This unit cannot assure proper functions or supply power to all types of the devices.

• This unit can recognize a total of 9 999 folders (a maximum of 999 files per folder).



## SD/USB operations

## Watching video files

(Video file playback screen)



(Skipping/searching (①), show the operating buttons (②))



MPEG4/MPEG4-AVC H.264/WMV

MPEG4/MPEG4-AVC H.264/WMV

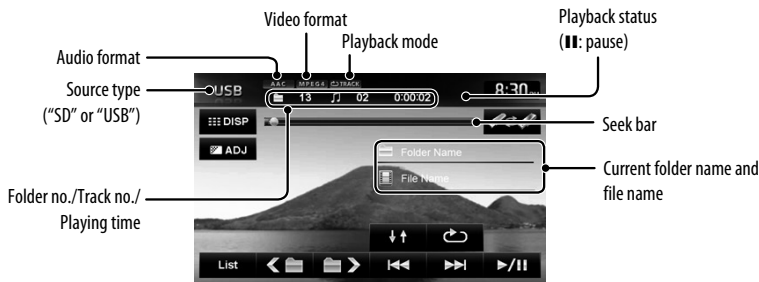

- ▶ / II Starts playback/pauses.
- [◀◀] [▶▶] Press: Selects chapter.  
Hold: Reverse/forward search.
- [↕] Selects Random playback mode.\*1\*2  
• ↓ ↑ FOLDER: Randomly plays all tracks of the folder.
- [↻] Selects Repeat playback mode.\*1\*2  
• ↻ TRACK: Repeats current track.  
• ↻ FOLDER: Repeats all tracks of the current folder.

- [List] Displays the Playlist.  
page 63
- [DISP] Hides/displays the operating buttons on the screen.
- [ADJ] Adjusts the picture. (page 84)

\*1 To cancel random or repeat mode, press the button repeatedly until the indicator disappears.

\*2 You cannot activate the repeat mode and the random mode at the same time.

- While playing from a USB device, the playback order may differ from other players.
- This unit may be unable to play back some USB devices or some files due to their characteristics or recording conditions.
- This unit may not play back files in a USB device properly when using a USB extension cord.
- This unit cannot assure proper functions or supply power to all types of the devices.



## Playing back iPod/iPhone

### 1 Connect iPod/iPhone

For connections, refer also to the Installation/Connection Manual.

- Use the following cables:
  - To listen to the music:** USB 2.0 cable (accessory of the iPod/iPhone)
  - To watch the video:** USB Audio and Video cable for iPod/iPhone—KS-U49 (not supplied)

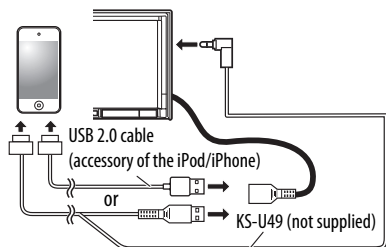

### 2 Select "iPod" as the source.

- Up to 4 iPods/iPhones can be connected to the USB cable of this unit via a USB hub.

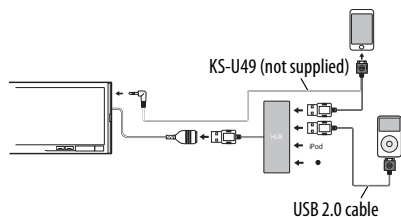

- When multiple iPods/iPhones are connected, you can select the iPod/iPhone to play by pressing the  on the iPod/iPhone playback screen. (page 67)

- You can control the following iPod/iPhone models:
  - iPod classic
  - iPod nano (6th Generation)
  - iPod nano (5th Generation)
  - iPod nano (4th Generation)
  - iPod nano (3rd Generation)
  - iPod nano (2nd Generation)
  - iPod nano (1st Generation)
  - iPod touch (4th Generation)
  - iPod touch (3rd Generation)
  - iPod touch (2nd Generation)
  - iPod touch (1st Generation)
  - iPhone 4S
  - iPhone 4
  - iPhone 3GS
  - iPhone 3G
  - iPhone

### Caution:

- When you turn on this unit, the iPod/iPhone is charged through the unit. However, when connected via a USB hub, the iPod/iPhone is not charged.
- Do not connect 2 or more USB hubs to the USB cable of the unit.

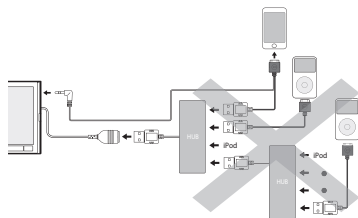

- When connecting via a USB hub, connect the USB hub to the USB cable first, then connect the iPod/iPhone to the USB hub. Do not connect the USB hub with iPod/iPhone connected.
- You can connect USB devices and iPod/iPhone to the same USB hub.

## iPod/iPhone operations

### Setting the iPod control mode

#### iPod Control Mode

<b>Head Mode</b>	Controls playback from this unit.
<b>iPod Mode</b>	Controls audio/video playback from the iPod/iPhone. <ul style="list-style-type: none"> <li>• Playback information is shown.</li> </ul>
<b>External Mode</b>	Allows any audio/video signals from iPod/iPhone. <ul style="list-style-type: none"> <li>• No information is shown.</li> </ul>

#### Head Mode

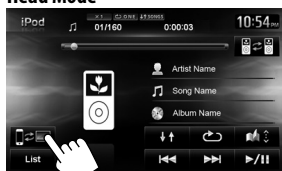

#### iPod Mode



#### External Mode

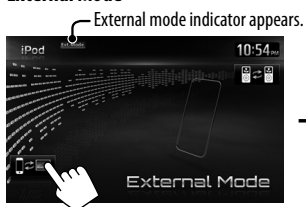

- When using iPod nano (1st Generation), only Head mode is selectable.

- The operations explained in this manual are under Head mode (page 66).

## Listening to the music in the iPod/iPhone

The diagram shows an iPod/iPhone screen displaying music playback information. Labels point to various elements:

- Track no./Total track number/Playing time**: Points to the top status bar showing '01/160' and '0:00:03'.
- The speed of audio books**: Points to the 'AUDIO BOOKS' indicator.
- Playback mode**: Points to the 'AUDIO BOOKS' indicator.
- Playback status (|||: pause)**: Points to the pause icon in the top right.
- Seek bar**: Points to the horizontal slider below the track information.
- While playing, Artwork (the picture displayed on the screen of iPod/iPhone) is shown if the song contains the Artwork.**: Points to the album art image.
- iPod control mode (page 66)**: Points to the 'List' button at the bottom left.
- Tag data appears only when it is recorded**: Points to the 'Artist Name', 'Song Name', and 'Album Name' fields.

Below the diagram, several control buttons and their functions are listed:

- [▶ / |||]** Starts playback/pauses.
- [|◀◀| ▶▶|]** Press: Selects track.  
Hold: Reverse/forward search.
- [List]** Displays the Music menu on the iPod/iPhone. (page 69)
- [↕ ↕]** Selects Random playback mode.\*
  - **↓ ↑ SONGS**: Functions the same as "Shuffle Songs".
  - **↓ ↑ ALBUMS**: Functions the same as "Shuffle Albums".
- [↺]** Selects Repeat playback mode.\*
  - **↺ ONE**: Functions the same as "Repeat One".
- [iPod/iPhone icon]** Changes the iPod control mode. (page 66)
- [Speed of audio books icon]** Selects the speed of audio books.  
→ X1 → X2 → X1/2 →
- [Multiple devices icon]** Selects the iPod/iPhone to play when multiple iPods/iPhones are connected.

\* To cancel random or repeat mode, press the button repeatedly until the indicator disappears.

- When playing back a track containing Artwork, operating buttons temporarily disappear while loading its Artwork.

### Notice:

When operating an iPod/iPhone, some operations may not be performed correctly or as intended. In this case, visit the following JVC web site: <<http://www3.jvckenwood.com/english/car/>> (English website only)

## iPod/iPhone operations

## Watching the video in the iPod/iPhone

To watch the video, select an item from the list. (☞ page 69)

(iPod/iPhone playback screen)



(Skipping/searching (①), shows the operating buttons (②))



Track no./Total track number/Playing time Playback mode Playback status (||: pause)



Seek bar

Tag data appears only when it is recorded

- |   |   |
|---|---|
| <p>[▶ /   ] Starts playback/pauses.</p> <p>[◀◀] [▶▶] Press: Selects video.<br/>Hold: Reverse/forward search.</p> <p>[List] Displays the Video menu on the iPod/iPhone. (☞ page 69)</p> <p>[↓ ↑] Selects Random playback mode.*</p> <ul style="list-style-type: none"> <li>• ↓ ↑ <b>SONGS</b>: Functions the same as "Shuffle Songs".</li> <li>• ↓ ↑ <b>ALBUMS</b>: Functions the same as "Shuffle Albums".</li> </ul> <p>[↺] Selects Repeat playback mode.*</p> <ul style="list-style-type: none"> <li>• ↺ <b>ONE</b>: Functions the same as "Repeat One".</li> </ul> | <p>[DISP] Hides/displays the operating buttons on the screen.</p> <p>[ADJ] Adjusts the picture. (☞ page 84)</p> <p>[iPod/iPhone] Changes the iPod control mode. (☞ page 66)</p> <p>[iPod/iPhone] Selects the iPod/iPhone to play when multiple iPods/iPhones are connected.</p> |
|---|---|

\* To cancel random or repeat mode, press the button repeatedly until the indicator disappears.

## Selecting a track/video from menu on the iPod/iPhone

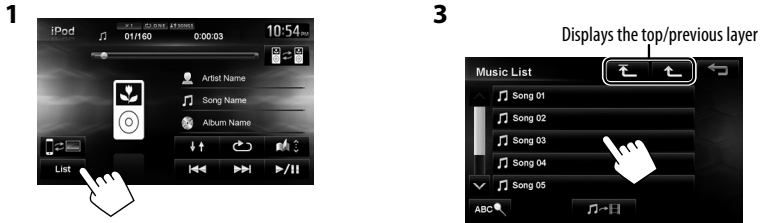

- 2 Select the menu (Music or Video) (①), a category (②).

### Music menu:

Select the item in the selected layer until a desired track starts playing.



Corresponding icon lights in blue. (🎵: Music / 📺: Video)

### Video menu:

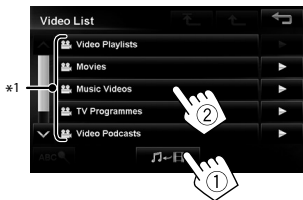

- Available categories depend on the type of your iPod/iPhone.

\*1 These categories are shown in the language selected on your iPod/iPhone.

## iPod/iPhone operations

## Searching for items in the selected category by alphabet and number

1



2 Display the first character of the title of the item you want to search for (①), then search for an item (②).

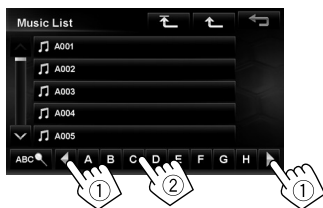

Press the character button repeatedly until the desired item is displayed.

- Only available characters are selectable.
- When selecting other character than the alphabet, press [#].

3 Select the desired item from the list.



## What is iHeartRadio?

iHeartRadio is an iPod touch/iPhone application that can deliver access to over 750 local radio stations in both AM and FM, as well as commercial-free and artist-programmed channels. All stations are streamed in high-quality AAC format.

- 1 Install the latest version of the iHeartRadio application to your iPod touch/iPhone.**
  - 2 Start the iHeartRadio application by your iPod touch/iPhone.**
  - 3 Connect the iPod touch/iPhone to the unit (☞ page 65).**
  - 4 Select "iHeartRadio" as the source.**
- The first station in the **[Favorites]** station list is automatically selected. If there are no stations in the **[Favorites]** station list, the iHeartRadio application is stopped until a station is selected (☞ page 72).

The screenshot shows the iHeartRadio application interface. Callouts point to various elements: "iHeartRadio mode" points to the top left; "Channel number\*1" points to the "97.1" display; "Station name" points to the "Channel Name" field; "Receiving traffic information" points to the "7:02 PM" display; "Sound off" points to a square icon; "Song information" points to the "Artist Name" and "Song Name" fields; "Displays the album artwork or the station logo.\*2" points to the central iHeartRadio logo.

**[▶ / ■]** Turns the sound on and off.

**[◀◀] [▶▶]** Selects the previous/next favorite station.

**[Random]** Randomly selects a station.

**[Stations]** Displays the Station List.

**[★+]** Storing your favorite stations (☞ page 73)

**[Tag]** Tags the current song. (☞ page 74)

\*1 The channel number is the number of the Favorite station according to its registration order.

\*2 The station logo is displayed when there is no album artwork or the iHeartRadio application is stopped. If there is no artwork or station logo available, the default artwork is displayed.



## iHeartRadio operations

### Searching from the Station List

You can use the Station List screen to search for stations.

#### 1 Press [Stations].

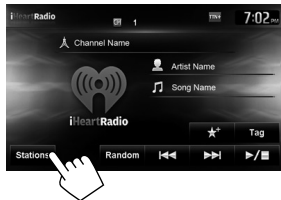

- It may take time to display lists with many items.

#### 2 Select the station type.

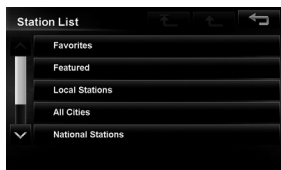

- Favorite stations that were stored with the unit are displayed in the Favorite list.

#### 3 Select the desired station.

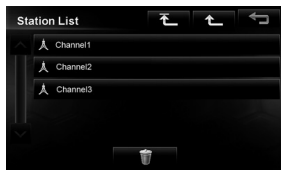

### Searching for stations in All Cities category by alphabet

#### 1 Press [Stations].

#### 2

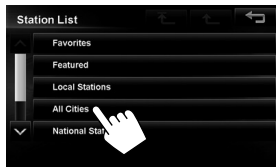

#### 3

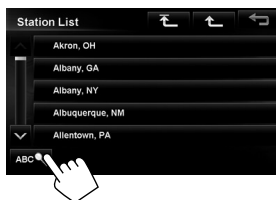

#### 4 Display the first character of the station you want to search for (①), then search for a station (②).

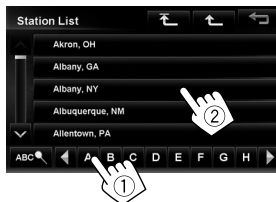

Press the character button repeatedly until the desired station is displayed.

- Only available characters are selectable.

#### 5 Select the desired station from the Station List.

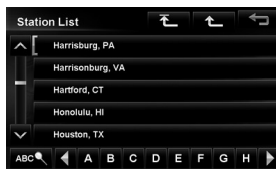



## Storing your favorite stations

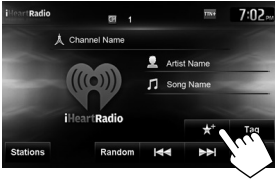

The station currently being listened to is added to the **[Favorites]** station list.

- A maximum of 100 stations can be added to the **[Favorites]** station list.
- Stations are added to the end of the **[Favorites]** station list.

The [★] button is not available when listening to a station that has already been stored as a favorite.

## To delete the station from the favorite list

- 1 Press [Stations].
- 2 Select the favorites.



3



- 4 Select items to delete (1), and delete them (2).

The selected items are highlighted.

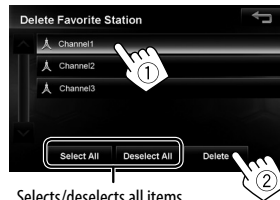

Selects/deselects all items

A confirmation message appears.

## iHeartRadio operations

### Tagging songs and purchasing songs from the iTunes Store

iHeartRadio provides tag information for each song.

#### 1 Press [Tag].

While listening to a song with tag information:

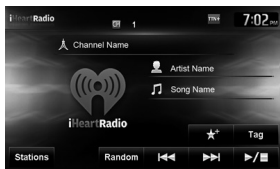

“Tags transferred to iPod” appears.

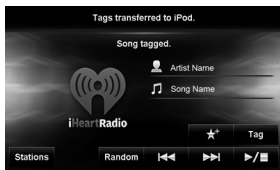

The tag information is transferred to iPod touch/iPhone, and the Tag button is grayed out (is inactive).

#### 2 Purchase the song from the iTunes Store.

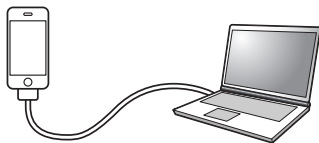

- ① Connect the iPod touch/iPhone to the computer.
- ② Synchronize the iPod touch/iPhone to iTunes. Tagged information is transferred to the computer and a list of tagged songs is displayed in iTunes. After the tag information is transferred, the stored Tag information are automatically deleted from the iPod/iPhone.

## **About Pandora® internet radio**

The requirements for listening to Pandora are as follows:

- Use an Apple iPhone or iPod touch running under iOS3 or later.
- Search for “Pandora” in the Apple iTunes App Store to find and install the latest version of the Pandora® application on your device.
- In the application on your device, log in and create an account with Pandora. (If you are not already a registered user, an account can also be created at [www.pandora.com](http://www.pandora.com).)
- Internet connection by 3G, EDGE, or WiFi.
- iPhone connected to this unit with a USB 2.0 cable (accessory of the iPod/iPhone) or a KS-U49.
- Pandora® is available only in the U.S.
- Because Pandora® is a third-party service, the specifications are subject to change without prior notice. Accordingly, compatibility may be impaired or some or all of the services may become unavailable.
- Some functions of Pandora® cannot be operated from this unit.
- For issues using the application, please contact Pandora at [pandora-support@pandora.com](mailto:pandora-support@pandora.com)

- 1 Install the latest version of the Pandora® application to your iPod touch/iPhone.**
- 2 Start the Pandora® application by your iPod touch/iPhone.**
- 3 Connect the iPod touch/iPhone to the unit. (☞ page 65)**
- 4 Select “Pandora” as the source.**



## Pandora® internet radio operations

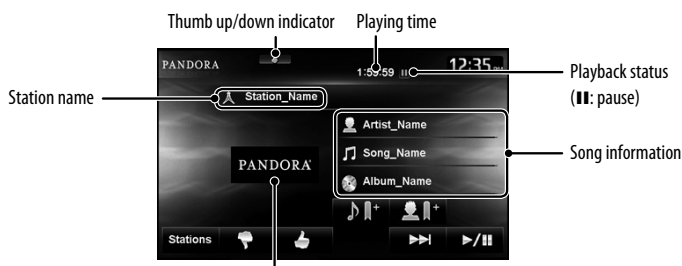

The picture data is displayed if available from the current content.

### [Stations]

Displays the Station List.  
(see below)



Bookmarks the artist.



Selects thumbs up/thumbs down.



Bookmarks the current song.



Starts/pauses playback.



Skips the current song.

- If thumbs down is selected current track is skipped.

- Not available when the Pandora skip limit is reached.

## Selecting station from the Station List

Appears when Quick Mix function is activated  
(All songs in the registered stations are played randomly)

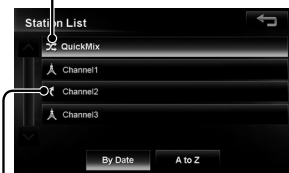

Appears when the station is shared

## To sort the Station List

<b>[By Date]</b>	Sorts the list in reverse chronological order.
<b>[A to Z]</b>	Sorts the list in alphabetical order.

# Listening to the SiriusXM Radio

Before operating, connect the SiriusXM tuner (not supplied) to the expansion port on the rear of the unit.  
(☞ Installation/Connection Manual)

## Activating subscription

### 1 Select "SiriusXM" as the source.

SiriusXM Tuner starts updating all the SiriusXM channels.

### 2 Check your Radio ID.

Radio ID is labeled on the casing of the SiriusXM Tuner or the bottom of the SiriusXM Tuner unit.

- You can also display the Radio ID on the screen by tuning in to Channel 0.
  - To hide the ID display, select any channel other than "0".

### 3 Contact SiriusXM on the internet at [www.siriusxm.com/activatenow](http://www.siriusxm.com/activatenow) and enter the required information, or call 1-866-635-2349.

Once activated, the unit can then be tuned to one of the available channels.

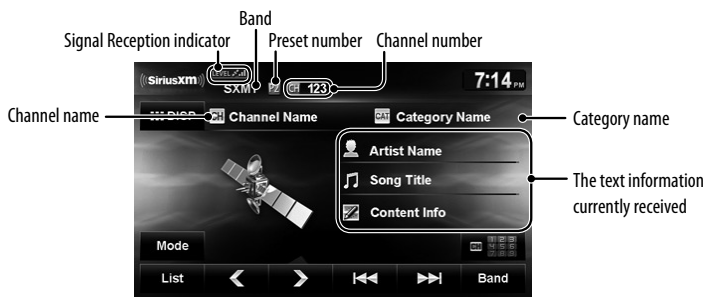

#### [Band]

Selects the band.

→ SXM1 → SXM2 → SXM3

#### [<<] [>>]

Press: Selects a channel.

Hold: Changes the channel rapidly.  
– While searching, invalid and unsubscribed channels are skipped.

#### [<] [>]

Selects a preset channel.

#### [List]

Displays the Category/Channel List.

#### [DISP]

Selects a channel directly.

#### [DISP]

Switches between preset list screen and tuner source screen.

#### [Mode]

Changes the settings of the reception restrictions.

## Listening to the SiriusXM Radio

### Storing channels in memory

You can preset six channels for each band.

- 1 Tune in to a station you want to preset.  
( page 77)
- 2 Display the preset list.



- 3 Select a preset number you want to store.



### Selecting on the list

1



- 2 Select a channel.

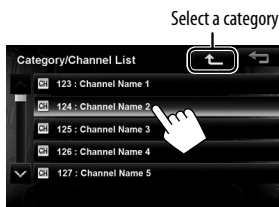

### Selecting preset channels

- 1 Display the preset list.



- 2 Select a preset number.



Also changes preset channels

## Selecting a channel directly

1



- 2 Enter the channel number (1), then press [OK] (2).



## Setting the reception restrictions

### Setting the channel locking

You can set the channel locking in order to, for example, restrict children from receiving adult channels.

### Setting the lock code and the channels to lock

- No lock code is set at factory shipment.

- 1 Display <Channel Locking> screen.

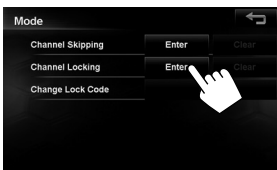

- 2 Enter a 4-digit new code number (1), then press [OK] (2).

Press: Deletes last character  
Hold: Deletes all characters



- 3 Enter the same code, then press [OK].  
4 Select the category, then the channel you want to activate the channel locking.

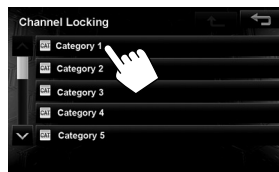

If you want to set locking to multiple channels, repeat step 4.

- 5 Press **A V** or **MAP** to finish.



## Listening to the SiriusXM Radio

### Adding/changing channel locking

- 1 Display <Channel Locking> screen.

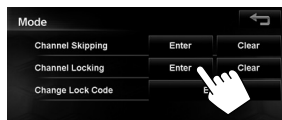



- 2 Enter your lock code number (①), then press [OK] (②).

*Press:* Deletes last character  
*Hold:* Deletes all characters

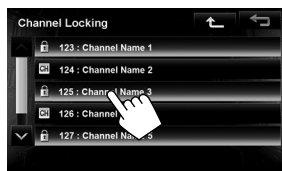
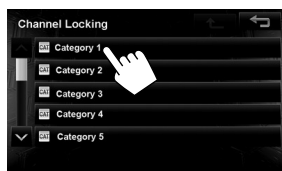

- 3 Select the category, then the channel you want to add/change the channel locking.



The  icon appears in front of the channel name with the channel locking activated. To cancel selection, select the channel with the  icon.

- When you try to receive a channel or select a channel directly by entering the channel number with the channel locking activated, the lock code input screen appears and you cannot receive the channel until you enter the correct code.

### Changing the lock code

- 1 Display <Change Lock Code> screen.

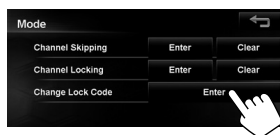

- 2 Enter the current code number (①), then press [OK] (②).

*Press:* Deletes last character  
*Hold:* Deletes all characters

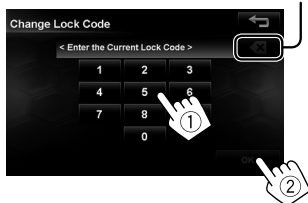

- 3 Enter the new code number (①), then press [OK] (②).

*Press:* Deletes last character  
*Hold:* Deletes all characters

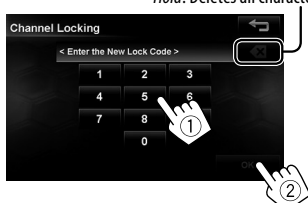

- 4 Enter the same code, then press [OK].



## To clear the selection of channels with the channel locking activated

### 1 On <Mode> screen.

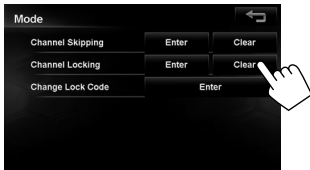

### 2 Enter your lock code number (1), then Press [OK] (2).

Press: Deletes last character  
Hold: Deletes all characters



A confirmation message appears.

## ■ Skipping the unwanted channels

If you do not want to receive some channels, you can skip them.

### Setting the channel skipping

#### 1 Activate the channel skip function. On <Mode> screen.

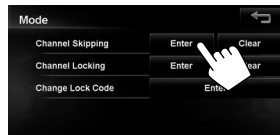

#### 2 Select the category, then the channel you want to skip.



- Repeat this step if you want to skip multiple channels.

#### 3 Press [A V] or [MAP] to finish.

## To clear the selection of channels for channel skipping

### 1 On <Mode> screen.

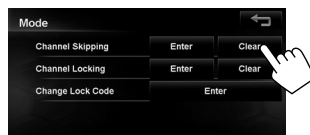

A confirmation message appears.



## Using other external components

You can connect an external component to the LINE IN/VIDEO IN jacks. (☞ Installation/Connection Manual)

- 1 Select <AV-IN> as the source.
- 2 Turn on the connected component and start playing the source.

### AV-IN audio screen



### AV-IN video screen

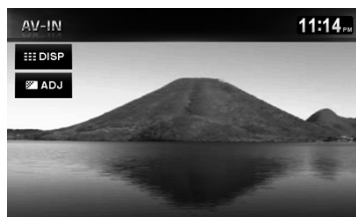

The following buttons appear while playing video with <AV-IN> selected as the source.



Hides/displays the operating buttons on the screen.



Adjusts the picture. (☞ page 84)

- Select an appropriate setting on <AV Input>. (☞ page 86)

# Changing illumination color

You can change the illumination color of the buttons on the monitor panel.

1 Press **MENU** - <Settings>.

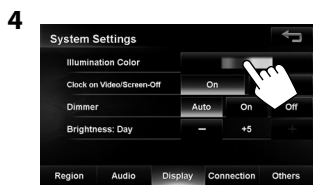

5 Select a color.

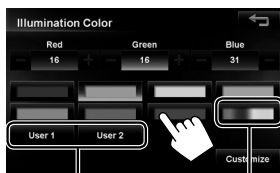

Your own color stored (☞ right)

Variable color illumination

- Illumination color changes gradually.

## Saving your own adjustments

- When variable color illumination is selected, you cannot adjust the color.

1 After selecting a color in step 5 on the left...

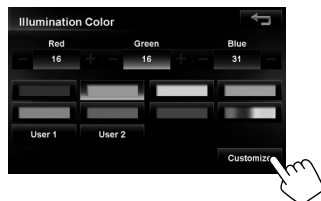

2 Adjust the color.



3 Save the adjustment into User1 or User2.



# Settings for video playback

## Picture/aspect ratio adjustment

You can adjust the picture quality and change the aspect ratio for video playback such as DVD, iPod video, video from an external component or camera. You cannot adjust the picture for videos on SD card and USB device.

### 1 Display the adjustment menu.



### 2 Adjust the picture (1) and change the aspect ratio (2).

Adjusts the brightness

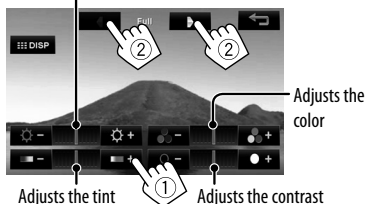
**4:3 signal**
**16:9 signal**
**Full:**

For 16:9 original pictures

**Regular:**

For 4:3 original pictures

**Auto:**

For "DISC" only

- Aspect ratio is automatically selected to match to the incoming signals.

- For videos on SD card and USB device, Original, Regular, and Full are selectable.

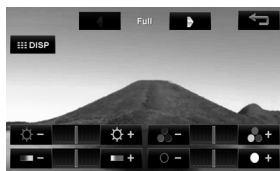



When Original is selected, the signal is shown so it is played back at the largest possible image without changing the aspect ratio.

## System settings items



Switches the category by pressing the corresponding tab

	Menu items	Selectable settings	Initial: <u>Underlined</u>
Region	Language	Select the language used for on-screen information and voice guidance. <u>English, Español, Français</u>	
	Time Format	<u>12 Hours, 24 Hours</u>	

	Menu items	Selectable settings	Initial: <u>Underlined</u>
Region	<b>Time Zone</b>	Select your residential area from one of the following time zones for clock adjustment. <b>Hawaii (UTC-10:00), Alaska (UTC-09:00), Pacific (UTC-08:00), Mountain (UTC-07:00), Central (UTC-06:00), Eastern (UTC-05:00), Atlantic (UTC-04:00), Newfoundland (UTC-03:30)</b>	
	<b>DST (Daylight Saving Time)</b>	Activate this if your residential area is subject to DST. <b>Auto</b> : Activates daylight saving time. <b>Off</b> : Cancels.	
Audio	<b>Adaptive Volume</b>	When this function is activated, the System automatically increases the volume level (both for guidance and for audio) as the car speeds up. <b>Off, Min, Mid, Max</b>	
	<b>Guidance Mute</b>	<b>Muting</b> : Mutes AV source sound when navigation voice guidance starts. <b>Att</b> : Attenuates AV source sound when navigation voice guidance starts. <b>Off</b> : Cancels muting or attenuation.	
	<b>Reverse Audio Reduction</b>	<b>On</b> : Attenuates AV sounds when you shift the gear to the reverse (R) position. In addition,  appears on the display. <b>Off</b> : Cancels.	
	<b>Start Up Sound Level</b>	Starts the unit with the volume lower than when the system was turned off, then turn it up back to the previous level. <b>Off, Low, Mid, High</b>	
Display	<b>Illumination color</b>	 page 83	
	<b>Clock on Video/Screen-Off</b>	<b>On</b> : The clock time is displayed while video source is played back or the screen is turned off. <b>Off</b> : Cancels.	
	<b>Dimmer</b>	<b>Auto</b> : Dims the screen and the button illumination when you turn on the headlights. <b>On</b> : Activates dimmer. <b>Off</b> : Cancels. • The illumination control lead connection is required. (  Installation/Connection Manual)	
	<b>Brightness: Day Brightness: Night (when Dimmer is [On])</b>	Adjust the display brightness. -5 to +5; Initial +5 (when <b>Dimmer</b> is <b>On</b> : Initial +1)	

## System settings items

	Menu items	Selectable settings	Initial: <u>Underlined</u>
Connection	Antenna Remote	<b>Auto:</b> Antenna remote output is always on. <b>Manual:</b> Allows user to turn on/off antenna remote output. (☞ page 15)	
	Camera Input	The setting varies depending on the installation settings (☞ page 12). <b>On, Off</b> (☞ page 110)	
	AV Input	You can determine the use of the LINE IN and VIDEO IN jacks. <b>AV:</b> Select when connecting an AV component such as a camcorder. <b>Audio:</b> Select when connecting an audio component such as a portable audio player. <b>Off:</b> Select when no component is connected (<AV-IN> is not selectable). Not selectable when the input is selected as the source.	
Others	Beep	<b>On:</b> Activates the key-touch tone. <b>Off:</b> Cancels.	
	Shortcut Button	Displays the screen to assign your most frequently used features to shortcut buttons. (☞ page 15)	
	Security Indicator	If you enable the security indicator, it flashes when the unit is turned off as an antitheft measure. <b>On, Off</b> (☞ page 11).	
	Restore Factory Default	Initialize all settings you have made. Press [ <b>Restore</b> ] to initialize the settings. • When restoring the settings, adjust the settings on installation setting screen (☞ page 12).	
	Demonstration Mode	This setting will be deactivated and disappear from the menu when the System detects the first car movement. <b>On, Off</b>	

## Additional information

### Playable Audio/video files

	Extension code	Audio format	Video format	CD	DVD	USB	SD
Audio	.mp3	MP3	–	○	○	○	○
	.wma	WMA	–	○	○	○	○
	.m4a	AAC	–	○	○	○	○
	.wav	WAV	–	○	○	○	○
	.fla/.flac	FLAC	–	×	×	○	○
Video	.avi/.mp4	AAC	H.264/AVC	×	×	○	○
		MP3	MPEG4	×	×	○	○
	.wmv	WMA	WMV	×	×	○	○

For CD and DVD, see also "Playable disc types". (page 55)

○: Playable

×: Not playable

- .mp3 file
  - Format: MPEG 1/2 Audio Layer 3
  - Bit rate: 32 kbps to 320 kbps (VBR compatible)
  - Sampling frequency: 16/22.05/24/32/44.1/48 kHz
  - Joint stereo: compatible
  - ID3 tag: 1.0<sup>1</sup>/1.1<sup>1</sup>/2.2<sup>2</sup>/2.3<sup>2</sup>/2.4<sup>2</sup>
- \*<sup>1</sup> 30 characters
- \*<sup>2</sup> 128 characters
- .wma file
  - Format: Windows Media Audio Standard L3 Profile
  - Bit rate: 32 to 320 kbps
  - Sampling frequency: 16/22.05/32/44.1/48 kHz
  - WMA-Tag: 64 characters
- \* DRM/Professional/Lossless/Voice incompatible
- .m4a file
  - Format: MPEG 2/4 AAC-LC HE-ACC V1
  - Bit rate: 32 to 320 kbps/VBR
  - Sampling frequency: 16/22.05/32/44.1/48 kHz
  - Tag: iTunes m4a metadata
- \* DRM/multichannel incompatible. Only AAC files created with iTunes are playable.
- .wav file
  - Format: RIFF waveform Audio Format (Linear PCM only)
  - Bit rate: 16 bit
  - Sampling frequency: 44.1 kHz
  - Channel: Monaural/Stereo
  - Tag: RIFF LIST chunk
- \* DRM/multichannel incompatible
- .fla/.flac file
  - Format: flac format
  - Compression level: 0/1/2/3/4/5/6/7/8
  - Bit rate: 16 bit
  - Sampling frequency: 8/16/22.05/24/32/44.1/48 kHz
  - Channel: Monaural/Stereo
  - Tag: Vorbis Comment compatible
- .avi/.mp4 file
  - H.264/AVC
  - Format: MPEG4 AVC/H.264
  - Profile & Level: Baseline profile
  - Picture size: 720×480 (30 fps)
  - Video bit rate: Max 8 Mbps
  - Audio format: AAC
  - Audio bit rate: 32 to 320 kbps (VBR compatible)
  - Audio sampling frequency: 32/44.1/48 kHz



## Additional information

### MPEG4

- Format: ISO MPEG4
  - Profile: Simple profile
  - Picture size: 720×480 (30 fps)
  - Video bit rate: Max 8 Mbps
  - Audio format: MP3
  - Audio bit rate: 32 to 320 kbps (VBR compatible)
  - Audio sampling frequency: 32/44.1/48 kHz
- .wmv file
    - Format: Windows Media Video Version9 MP@ML
    - Picture size: 720×480 (30 fps)
    - Video bit rate: Max 8 Mbps
    - Audio format: WMA
    - Audio bit rate: 32 to 320 kbps
    - Audio sampling frequency: 32/44.1/48 kHz

**Notice:**

- Some audio/video files are unplayable depending on the file format.
- If CD-DA and audio files are recorded on a single disc, only CD-DA tracks are playable.



## Sound signals emitted through the rear terminals

### Through the analog terminals (Speaker out/FRONT OUT/REAR OUT)

2-channel signal is emitted. When playing multi-channel encoded disc, multi-channel signals are downmixed.

- DTS sound cannot be reproduced.

## Language codes (for DVD language selection)

Code	Language	Code	Language	Code	Language	Code	Language	Code	Language
AA	Afar	FA	Persian	KK	Kazakh	NO	Norwegian	ST	Sesotho
AB	Abkhazian	FI	Finnish	KL	Greenlandic	OC	Occitan	SU	Sundanese
AF	Afrikaans	FJ	Fiji	KM	Cambodian	OM	(Afan) Oromo	SW	Swahili
AM	Ameharic	FO	Faroese	KN	Kannada	OR	Oriya	TA	Tamil
AR	Arabic	FY	Frisian	KO	Korean (KOR)	PA	Panjabi	TE	Telugu
AS	Assamese	GA	Irish	KS	Kashmiri	PL	Polish	TG	Tajik
AY	Aymara	GD	Scots Gaelic	KU	Kurdish	PS	Pashto, Pushto	TH	Thai
AZ	Azerbaijani	GL	Galician	KY	Kirghiz	QU	Quechua	TI	Tigrinya
BA	Bashkir	GN	Guarani	LA	Latin	RM	Rhaeto-Romance	TK	Turkmen
BE	Byelorussian	GU	Gujarati	LN	Lingala	RN	Kirundi	TL	Tagalog
BG	Bulgarian	HA	Hausa	LO	Laothian	RO	Rumanian	TN	Setswana
BH	Bihari	HI	Hindi	LT	Lithuanian	RW	Kinyarwanda	TO	Tonga
BI	Bislama	HR	Croatian	LV	Latvian, Lettish	SA	Sanskrit	TR	Turkish
BN	Bengali, Bangla	HU	Hungarian	MG	Malagasy	SD	Sindhi	TS	Tsonga
BO	Tibetan	HY	Armenian	MI	Maori	SG	Sangho	TT	Tatar
BR	Breton	IA	Interlingua	MK	Macedonian	SH	Serbo-Croatian	TW	Twi
CA	Catalan	IE	Interlingue	ML	Malayalam	SI	Singhalese	UK	Ukrainian
CO	Corsican	IK	Inupiak	MN	Mongolian	SK	Slovak	UR	Urdu
CS	Czech	IN	Indonesian	MO	Moldavian	SL	Slovenian	UZ	Uzbek
CY	Welsh	IS	Icelandic	MR	Marathi	SM	Samoan	VI	Vietnamese
DZ	Bhutani	IW	Hebrew	MS	Malay (MAY)	SN	Shona	VO	Volapuk
EL	Greek	JA	Japanese	MT	Maltese	SO	Somali	WO	Wolof
EO	Esperanto	JI	Yiddish	MY	Burmese	SQ	Albanian	XH	Xhosa
ET	Estonian	JW	Javanese	NA	Nauru	SR	Serbian	YO	Yoruba
EU	Basque	KA	Georgian	NE	Nepali	SS	Siswati	ZU	Zulu



# Sound Settings

## Setting the Sound

You can set the audio effects and sound quality in the vehicle here.

Set the sound when the AV source is selected. This cannot be set when the AV source is turned off (on standby).

1 Press **MENU** - <Settings>.

2



3 Set each item.



Sets the subwoofer level

The following items can be set.

Menu items	Description
<b>Fader/Balance</b>	Sets the right and left, and front and rear volume balance. (☞ page 93)
<b>Position</b>	Sets the listening position. (☞ page 93)
<b>Equalizer</b>	Sets the sound quality. (☞ page 95)
<b>Audio Effects</b>	Sets the audio effects. (☞ page 96)
<b>Speaker Settings</b>	Sets the speaker configuration. (☞ page 91)
<b>Vehicle Type</b>	Sets the vehicle type. (☞ page 91)
<b>Volume Adjust</b>	Sets the volume of each AV source equal. (☞ page 96)
<b>Others</b>	Sets the built-in amp. (☞ page 98)

## Setting Fader/Balance

You can set the right and left, and front and rear volume balance here.

1 Press **MENU** - <Settings> - <Sound>.

2

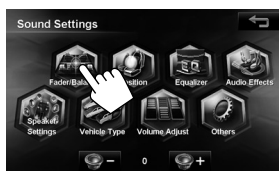

3 Touch the position to be balanced.

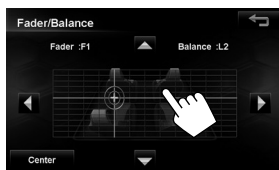

You can also adjust the right / left balance by touching ◀ or ▶, and adjust front / rear balance by touching ▲ or ▼. Touching **[Center]** sets the right and left, and front and rear balance at the center.

## Setting the vehicle type

You can set the vehicle type here.

1 Press **MENU** - <Settings> - <Sound>.

2

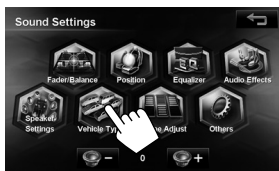

3 Select a vehicle type.

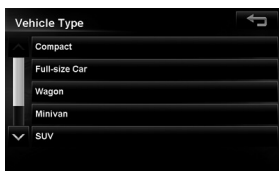

The Digital Time Alignment (DTA) suitable for the selected vehicle type is set.  
If you want to adjust the sound in more detail, set the listening position. (▶▶▶ page 93)

## Setting the speaker configuration

You can set the vehicle's speaker configuration here.

1 Press **MENU** - <Settings> - <Sound>.

2

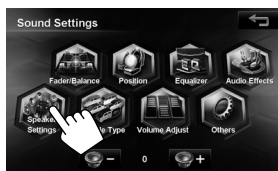

3 Touch a speaker to be set.



4 Touch ◀ or ▶ next to <Location> to set the speaker's position.



## Setting the Sound

- 5 Touch or next to <Size> to set the size of the speaker.



If the size is unknown, select <6-1/2" >.

If there is no speaker, select <None>.

- <None> (without speaker) cannot be set for the size of the front speaker.

- 6 Only for the front speaker, touch or next to <Tweeter> to set the size of the tweeter.



- When <Size> is set to <None> for the subwoofer, Crossover cannot be adjusted for the subwoofer.
- When <Size> is set to <None> for the rear speaker, Crossover cannot be adjusted for the rear speaker.

### To change the crossover frequency of the speakers:

Set the crossover frequency between the front/rear speakers and the subwoofer, slope (attenuation rate) and phase of the subwoofer.

1

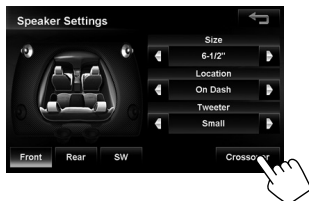

- 2 Touch the button for the speaker where you want to change the crossover frequency.

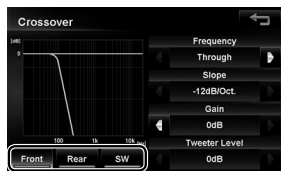

- 3 Touch or to set each item of the front (or rear) speaker and subwoofer.

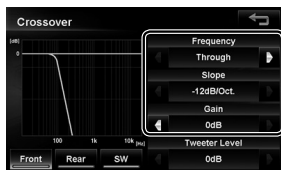

- 4 Only when you select the front speaker and the size of the tweeter is set for the front speaker in the speaker settings, touch **◀** or **▶** to set the tweeter output level.

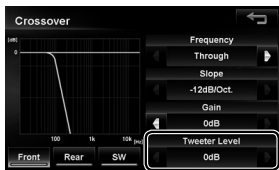

- 5 Only when the subwoofer is selected, touch [Reverse] (reverse phase) or [Normal] (normal phase) to set the phase.

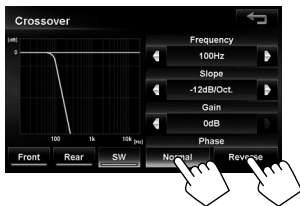

- With the front/rear speaker, the **<Frequency>** blocks the component lower than the frequency of the front/rear speaker. With the subwoofer, this frequency blocks the component higher than the frequency of the subwoofer. Using this function prevents the output of the low range component of the front/rear speaker and the output of the high range component of the subwoofer.  
When **<Through>** is set, this function is set to OFF.
- **<Slope>** is the attenuation rate when the sound of the band set at the cutoff frequency is blocked. The attenuation rate per octave (oct) is set in dB.

When you change the output level (Gain) for each speaker or the tweeter, the entire tone curve for the speaker moves up or down. Adjust the output balance of all speakers.

## Setting the listening position

You can select the listening position here to set a better sound field for the people inside the vehicle.

Before setting this listening position, be sure to set the vehicle type. (☞ page 91)

- 1 Press **MENU** - **<Settings>** - **<Sound>**.

2

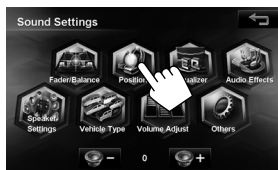

- 3 Select a listening position.



The Digital Time Alignment (DTA) suitable for the selected listening position is set.

The DTA value can be fine-tuned. (☞ page 94)

The DTA is a function that adjusts the virtual position of the speaker so that the distance from the actual listening position to each speaker is the same.



## Setting the Sound

### To fine-tune the DTA for the listening position:

You can fine-tune the DTA so it best fits the actual listening position.

- 1 Select a listening position.
- 2 Touch [Customize].

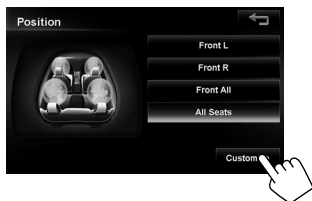

- 3 Touch the button of the speaker to be adjusted.



- 4 Touch ◀ or ▶ of <Delay> or <Level> and adjust it.



When using <Delay> to adjust the DTA, input the actually measured distance.

In this case, when <All Seats> is selected in Position, specify the distance from the center of all seats, and when <Front All> is selected, specify the distance from the midpoint between the right and left seats.

Furthermore, if <Level> is used for the adjustment, adjust the DTA while listening to the sound.

- 5 Repeat steps 3 and 4 to set all of the speakers.

- When the sizes of the rear speaker and subwoofer are set to <None>, the DTA of those speakers cannot be adjusted.
- If you touch [Reset] in step 4, a confirmation message appears. If you touch [Yes], all speaker adjustments of the listening position under adjustment are returned to the default settings.

## Setting the preset equalizer

The preset equalizer can be set by source here.

- 1 Select a source you want to set and press **[MENU]** - <Settings> - <Sound>.

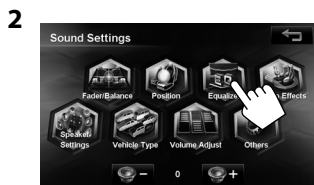

- 3 Select a genre of the preset equalizer and touch it.



### To set the user equalizer:

You can change the curve of the preset equalizer or set your own original equalizer curve.

- 1 Select a source you want to set, and press **[MENU]** - <Settings> - <Sound> - <Equalizer>.

- 2 



- 3 Trace the equalizer curve on the screen you want to set.

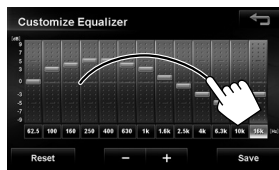

You can touch to select the frequency and touch **-** or **+** to set the level.

- 4 Touch **[Save]**.

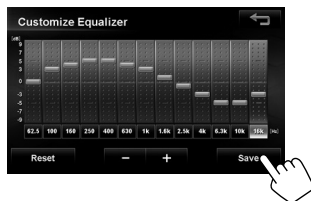

Touching **[Reset]** displays a confirmation message. Touching **[Yes]** resets the equalizer curve to the default setting.

- 5 Select the destination.



## Setting the Sound

### Setting the volume of each source equal

Set the volume of each source equal against the volume of CD (include music file DVD disc).

1 Press **MENU** - <Settings> - <Sound>.

2

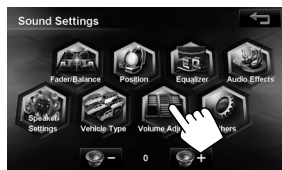

3 Press **+** or **-** of the present source and adjust the volume.

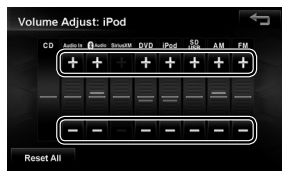

- Touching **[Reset All]** displays a confirmation message.  
Touching **[Yes]** resets the level adjustments of all source level to  $\pm 0$ .
- When setting the volume for AV-IN, adjust the volume for Audio-IN on the screen.

### Setting the audio effects

You can set various audio effects here.

Set the audio effects when the AV source is selected.

They cannot be set when the AV source is turned off (on standby).

1 Press **MENU** - <Settings> - <Sound>.

2



3 Press **←** or **→** of each item and adjust it.

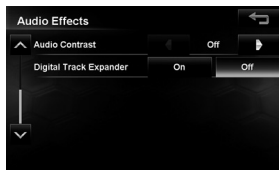
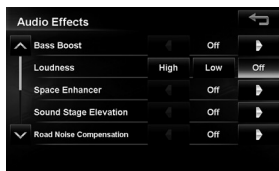

4 Press **←**.

The screen returns to the sound setting menu.



The following items can be set.

Menu items	Selectable settings Initial: <u>Underlined</u>	Description
<b>Bass Boost</b>	<u>3</u>	Sets the level that the bass is boosted.
	<u>2</u>	
	<u>1</u>	
	<u>Off</u>	Turns Bass Boost off.
<b>Loudness</b>	<u>High</u>	Compensates bass and treble when insufficient in quiet audio segments. That level can be set here.
	<u>Low</u>	
	<u>Off</u>	Sets Loudness to Off.
<b>Space Enhancer</b>	<u>Large</u>	Creates the effect of a virtual space that is larger than the actual vehicle interior. The size of a virtual space can be set here.
	<u>Medium</u>	
	<u>Small</u>	• When the source is set to "TUNER", Space Enhancer cannot be set.
	<u>Off</u>	Sets Space Enhancer to Off.
<b>Sound Stage Elevation</b>	<u>High</u>	Creates an effect of hearing the sound from the higher place than the actual position of the speakers.
	<u>Mid</u>	
	<u>Low</u>	The position (height) of the virtual speakers can be set here.
	<u>Off</u>	Sets Sound Stage Elevation to Off.
<b>Road Noise Compensation</b>	<u>3</u>	Increases the volume of little sounds that can be easily washed out by road noise and boosts the bass.
	<u>2</u>	
	<u>1</u>	That level can be set here.
	<u>Off</u>	Sets Road Noise Compensation to Off.
<b>Audio Contrast</b>	<u>High</u>	Sharpens vague sounds to make the audio more realistic. That level can be set here.
	<u>Mid</u>	
	<u>Low</u>	This function is effective for the compressed music data.
	<u>Off</u>	Sets Audio Contrast to Off.
<b>Digital Track Expander</b>	<u>On</u>	Reproduces the natural sound of sources by restoring data that was lost and waves that were changed in audio compression to their original states. This function is effective for compressed music data.
	<u>Off</u>	Sets Digital Track Expander to Off.



## Setting the Sound

### Setting the hardware

Sets the built-in amplifier output.

1 Press **[MENU]** - <Settings> - <Sound>.

2



3 Press an option.

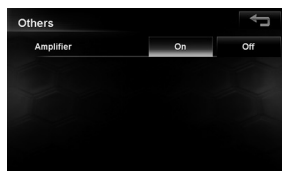

<b>Amplifier</b>	<b>On</b>	Turns the built-in amplifier on.
	<b>Off</b>	Turns the built-in amplifier off.

### Setting the subwoofer level

You can set the subwoofer level here.

1 Press **[MENU]** - <Settings> - <Sound>.

2 Press **[VOL-]** or **[VOL+]** to adjust the subwoofer level (-50 to +10 initial:0).



# Bluetooth Operations

## Information for using Bluetooth® devices

### Bluetooth®

Bluetooth is a short-range wireless radio communication technology for the mobile device such as mobile phones, portable PCs, and other devices. The Bluetooth devices can be connected without cables and communicate with each other.

#### The countries where you may use the Bluetooth® function

- United States of America
- Canada

#### Bluetooth profile

This unit supports the following Bluetooth profiles;

- HFP (Hands-Free Profile) 1.5
- OPP (Object Push Profile) 1.1
- PBAP (Phonebook Access Profile) 1.0
- A2DP (Advanced Audio Distribution Profile) 1.2
- AVRCP (Audio/Video Remote Control Profile) 1.3

- This unit is compatible with secure simple pairing (SSP) of Bluetooth Ver.2.1+EDR.
- Some operations are not available while driving. When you perform operations, stop your car in a safe place.
- Some Bluetooth devices may not be connected to this unit depending on the Bluetooth version of the device.
- This unit may not work for some Bluetooth devices.
- Connecting condition may vary depending on circumstances around you.
- When the unit is turned off, the device is disconnected.

#### Bluetooth Information:

If you wish to receive more information about Bluetooth, visit the following JVC web site:  
<<http://WWW3.jvckenwood.com/english/car>>  
(English website only)

#### To check the connection status of a Bluetooth device

 indicator appears when a Bluetooth device is connected



## Using Bluetooth device

### Registering a Bluetooth device

#### To connect a Bluetooth device for the first time

When you connect a Bluetooth device to the unit for the first time, make pairing between the unit and the device. Pairing allows Bluetooth devices to communicate with each other.

- Once you register a Bluetooth device, the device remains registered until the registration is deleted. (page 102)
- Up to 5 devices can be registered in total.
- Only one device for Bluetooth phone and one for Bluetooth audio can be connected at a time.
- To use the Bluetooth function, you need to turn on Bluetooth function of the device.

According to the Bluetooth device to register to the unit, there are two ways for registration.

#### 1 Operate the Bluetooth device to turn on its Bluetooth function.

Select "JVC Navi" on the Bluetooth device.



When the PIN code or input screen is displayed on the Bluetooth device, go to **A**.

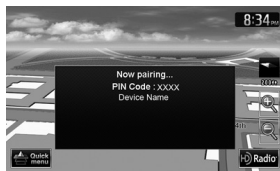

When the pass key or PIN code confirmation screen is displayed on the Bluetooth device, go to **B**.

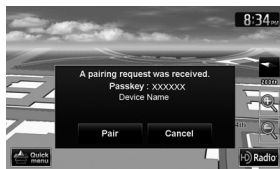

- A**
- 1** When the unit recognizes the Bluetooth device you want to connect, the following screen appears.  
Enter the PIN code of the unit shown on the screen to the Bluetooth device.  
The default setting is "0000".

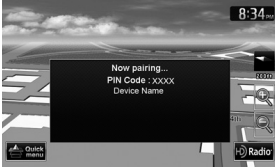

Some Bluetooth mobile phones do not display this screen.

In this case, check the PIN code of the unit, and then enter it to the Bluetooth device.  
To check the PIN code, see page 102.



When registration is completed, the BT icon appears on the screen of the unit.

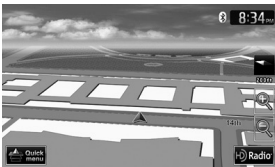

- B**
- 1** When the unit recognizes the Bluetooth device you want to connect, the following screen appears.  
Press [Pair].

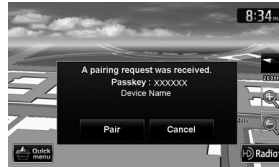

When registration is completed, the BT icon appears on the screen of the unit.

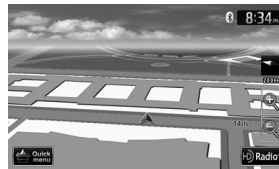

## Using Bluetooth device

## Change the PIN code

1 Press **[MENU]** - <Settings> - <Bluetooth>.

2

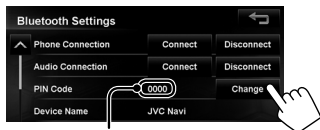

PIN code (initial: 0000)

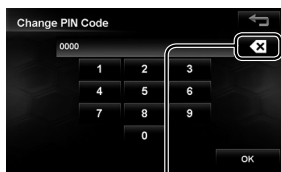

Press: Deletes last character  
Hold: Deletes all characters

3 Enter the new 4-8 digit PIN code.

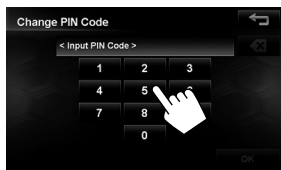

4

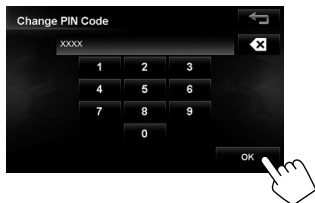

## Connecting/disconnecting a registered Bluetooth device

1 Press **[MENU]** - <Settings> - <Bluetooth>.

2 To connect



Select the device you want to connect.

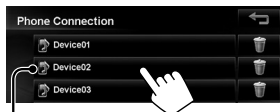

: mobile phone / : audio player / : both mobile phone and audio player

## To disconnect

Disconnect the device currently connected to the unit.

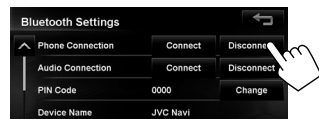

A confirmation message appears.

## Deleting a registered Bluetooth device

Select a device whose registration you want to delete on the list (step 2 above) of registered devices.



A confirmation message appears.

# Using Bluetooth mobile phone

## Receiving a call

When a call comes in/making a call...

### On map screen:

The mobile phone control bar appears.

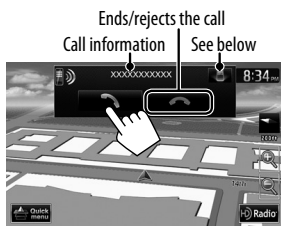

- Phone operation is not available while the picture from the rear view camera is displayed (☞ page 110).

### When <Auto Answer> is set to <On>

The unit answers the incoming call automatically.  
(☞ page 109)

### Hiding/displaying the control bar

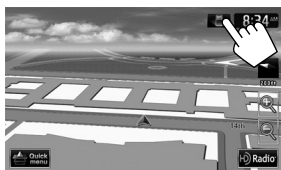
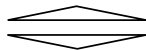
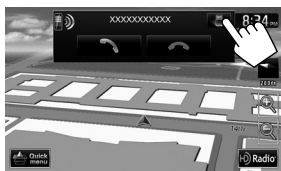

## Adjusting the volume of calls/earpiece

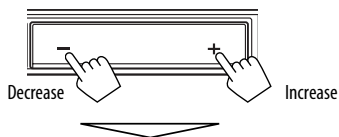

- This adjustment does not affect the volume level of the other sources.

This adjustment does not affect the microphone volume. It is adjusted automatically.

## Using Bluetooth mobile phone

### Switching between handsfree mode and phone mode

While talking...



Each time you press the button, the talking method is switched. The corresponding indicator lights in orange (📞: handsfree mode / 📱: phone mode).

- The call may end automatically when switching to the phone mode, depending on the type of mobile phone.

### Making a call

1 Press **MENU**.

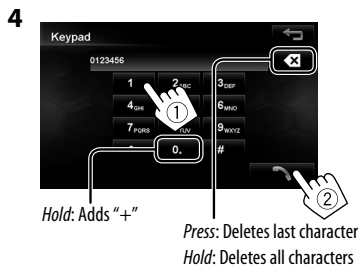

- You can enter up to 30 numbers.

### Using the phone book/call lists



	From dialed call list.
	From received call list.
	From missed call list.
	From phone book. <ul style="list-style-type: none"> <li>• For copying the phone book, <a href="#">page 105</a>.</li> <li>• For searching for a number, <a href="#">page 105</a>.</li> </ul>



- If your mobile phone is compatible with Phone Book Access Profile (PBAP), [page 106](#).

### Making a call while operating on the navigation system



- You can display this screen from **Destination Info.** ([page 32](#))



## Copying the phone book

You can copy the phone book memory of a mobile phone into the unit (up to 500 memories).

1 Press **[MENU]**.



Numbers of the phone book memories copied

5 Operate the target mobile phone.

- Refer to the instruction manual supplied with your mobile phone.

- To cancel the transfer, press **[Finish]**.

6 Finish the procedure.



The phone book memory is copied from the mobile phone.

## Searching for a phone number from phone book

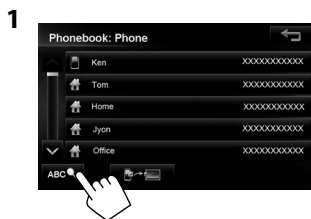

2 Display the first character of the name you want to search for (1), then search for a name (2).



Press the character button repeatedly until the desired item is displayed.

- Only available characters are selectable.
- When selecting other character than the alphabet, press [#].

3 Select the phone number to call from the list.

## Deleting the phone number memory in the unit

1 Display the phone book/call list you want to delete. (☞ page 104)

2



3 Select the items to delete (①), then delete them (②).



Selects/deselects all items

A confirmation message appears.

## About mobile phone compatible with Phone Book Access Profile (PBAP)

When your mobile phone supports PBAP, phone book and call lists are automatically copied to the unit.

- Phone book: up to 5 000 entries
- Dialed calls, received calls, and missed calls: up to 50 entries each

### To display the phonebook/call lists of the mobile phone or the unit

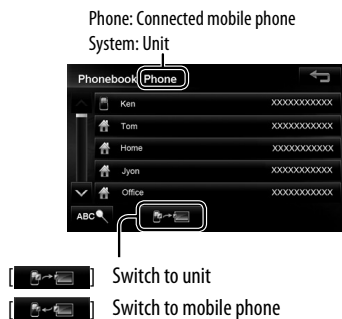

## Preset dial

Store phone numbers in preset dial in advance.  
(☞ see below)

1 Press **MENU**.



3 Select the number you want to dial.



## Storing phone numbers in preset dial

1 Press **MENU**.



4 Select the button to store the number.

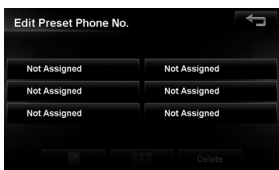

5 Press (store from the phone book) or (store using the numeric keypad).

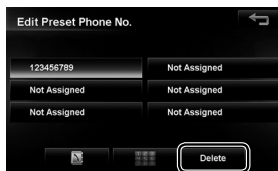

Delete selected preset dial

## When you store from the phone book

Press the number to store in the preset dial.



## When you store using the numeric keypad

Press: Deletes last character

Hold: Deletes all characters



## Using Bluetooth audio player

- To activate “BT Audio” for source selection, [page 109](#).
- To register a new device, [page 100](#).
- To connect/disconnect a device, [page 102](#).

Battery reminder (only when the information comes

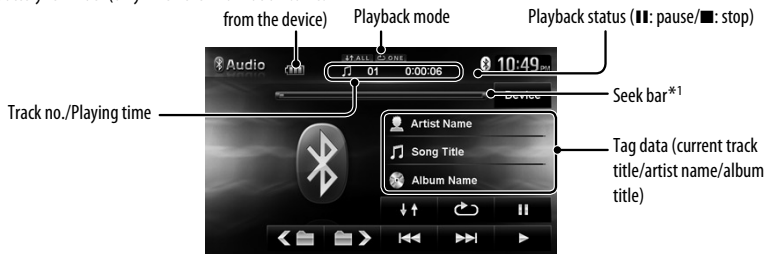

- The operating buttons, indicators and information displayed on the screen differ depending on the connected device.

[▶]	Starts playback.	[↓↑]	Selects Random playback mode.*2
[  ]	Pauses.	[↺]	Selects Repeat playback mode.*2
[ ◀◀] [▶▶ ]	Press: Selects track. Hold: Reverse/forward search.	[Device]	Displays the Bluetooth device connection screen. ( <a href="#">page 102</a> )
[◀     ▶]	Selects the group. (Works only when the device supports the function.)		

\*1 Seek bar is not operable with BT Audio.

\*2 To cancel random or repeat mode, press the button repeatedly until the indicator disappears.

# Bluetooth device settings

1 Press **[MENU]**.



3

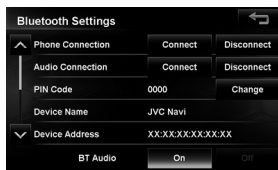

Menu items	Selectable settings	Initial: <u>Underlined</u>
Phone Connection	<b>Connect:</b> ☎ page 102 <b>Disconnect:</b> ☎ page 102	
Audio Connection	<b>Connect:</b> ☎ page 108 <b>Disconnect:</b> ☎ page 108	
PIN Code	Displays the PIN code of the unit. • To change the PIN code, press <b>[Change]</b> , enter a new PIN code, then press <b>[OK]</b> . (☎ page 102)	
Device Name	Shows the device name (JVC Navi) to be shown on the Bluetooth device.	
Device Address	Shows the MAC address of the unit.	
BT Audio	<b>On:</b> Select when playing the Bluetooth audio device using "BT Audio" as the source. <b>Off:</b> Select when playing back iPod/iPhone using "iPod" as the source.	
Auto Connect	<b>On:</b> The connection is automatically established with the last connected Bluetooth device when the unit is turned on. <b>Off:</b> Cancels.	
Auto Answer	<b>On:</b> The unit answers the incoming calls automatically. <b>Off:</b> The unit does not answer the calls automatically. Answer the calls manually.	



# Rear View Camera Operations

## Using a rear view camera

- To use a rear view camera, the reverse gear signal lead connection is required. For connecting a rear view camera, see Installation/Connection Manual.

### Activating the rear view camera

- 1 Press **MENU** - <Settings> - <System> - <Connection>.

2

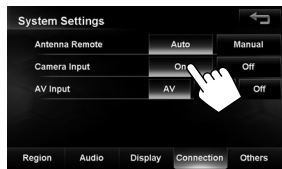

To deactivate the rear view camera, select [Off] for <Camera Input>.

### Displaying the picture from the rear view camera

The rear view screen is displayed when you shift the gear to the reverse (R) position.



To display the operating buttons, touch the screen.



[ **DISP** ] Hides/displays the operating buttons on the screen.

[ **ADJ** ] Adjusts the picture. (see page 84)

[ **Bottom** ] [ **Top** ] Adjusts the position of the caution message.

## Initializing the settings

You can initialize all settings of the unit to the factory default values.

1 Press **MENU** - <Settings>.

2



3

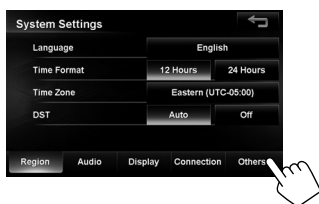

4



A confirmation message appears.



# Setting the security lock

You can set the startup security lock as an anti-theft measure.

## To set the security code

1 Press **[MENU]** - **<Settings>**.

2



3

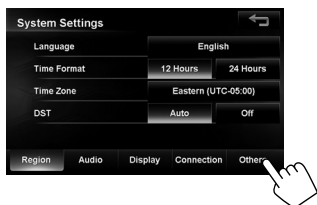

4 Press around **[ ]** for about 3 seconds.

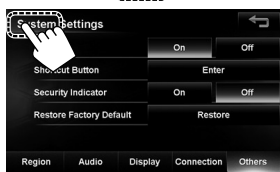

5 Enter a 4-8 digit security code, then press **[OK]**.

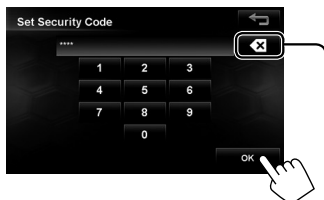

Press: Deletes the last character  
Hold: Deletes all characters

6 Enter the same security code again, then press **[OK]**.

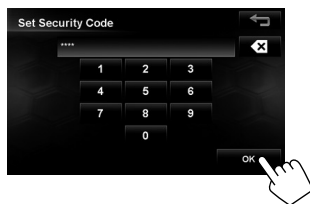

- After setting the security code, entering the security code is necessary each time you turn on the unit.



## To clear the security code

1 Press **[MENU]** - <Settings>.

2



3

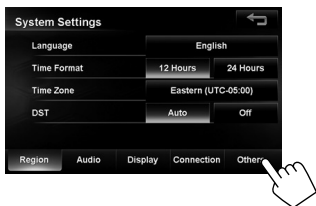

4 Press around **[ ]** for about 3 seconds.



5 Enter the security code you set, then press **[OK]**.

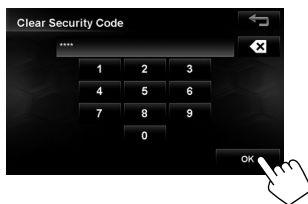

# References

## Maintenance

### Caution on cleaning the unit

Do not use any solvent (for example, thinner, benzene, etc.), detergent, or insecticide. This may damage the monitor or the unit.

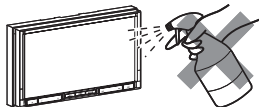

### Recommended cleaning method:

Gently wipe the panel with a soft, dry cloth.

### Moisture condensation

Moisture may condense on the lens inside the unit in the following cases:

- After starting the heater in the car.
- If it becomes very humid inside the car.

Should this occur, the unit may malfunction. In this case, eject the disc and leave the unit turned on for a few hours until the moisture evaporates.

### How to handle discs

**When removing a disc from its case**, press down the centre holder of the case and lift the disc out, holding it by the edges.

- Always hold the disc by the edges.

Do not touch its recording surface.

Centre holder



### When storing a disc into its case

gently insert the disc around the centre holder (with the printed surface facing up).

- Make sure to store discs into the cases after use.

### To keep discs clean

A dirty disc may not play correctly. If a disc does become dirty, wipe it with a soft cloth in a straight line from centre to edge.



- Do not use any solvent (for example, conventional record cleaner, spray, thinner, benzene, etc.) to clean discs.

### To play new discs

New discs may have some rough spots around the inner and outer edges. If such a disc is used, this unit may reject the disc.



To remove these rough spots, rub the edges with a pencil or ball-point pen, etc.

### Do not use the following discs:

Single CD—8 cm (3-3/16") disc



Unusual shape



Warped disc



C-thru Disc (semi-transparent disc)



Sticker and sticker residue



Transparent or semi-transparent on its recording area



Stick-on label



## Troubleshooting/error messages

What appears to be trouble is not always serious. Check the following points before calling a service center.



- For operations with the external components, refer also to the instructions supplied with the adapters used for the connections (as well as the instructions supplied with the external components).

	Symptoms	Remedies/Causes
General	No sound comes out of the speakers.	<ul style="list-style-type: none"> <li>• Adjust the volume to the optimum level.</li> <li>• Check the cords and connections.</li> </ul>
	The screen is dark.	<ul style="list-style-type: none"> <li>• The temperature of the monitor is low. According to the characteristics of liquid crystal display, the screen may be darker than usual if the monitor temperature is low when it is turned on. Turn on the power and wait for some time until the temperature comes up. The brightness returns to normal.</li> <li>• Brightness is set to dark. Adjust the display brightness. (☞ page 85)</li> </ul>
	The screen is not clear and legible.	Sunshine from the windshield may cause this symptom. <ul style="list-style-type: none"> <li>• Adjust the picture. (☞ page 84)</li> <li>• The brightness and contrast change when viewed from different angles.</li> <li>• Adjust the angle. (☞ page 13)</li> </ul>
	The power does not turn on.	The fuse has blown out. Check the cords are not short-circuiting, then replace the fuse with a new one of the same capacity.
	The unit does not work at all.	Turn off, then turn on the unit.
	The touch panel does not respond properly.	<ul style="list-style-type: none"> <li>• Keep your hands and the touch panel clean and dry.</li> <li>• Eliminate static electricity and do not place magnetic items near the unit.</li> <li>• Leave the unit until the temperature becomes stable in the car.</li> <li>• A rubber mat on the floor may cause this symptom. In this case, do not use the rubber mat.</li> </ul>
	Navigation guidance or AV source is hard to listen to.	Surround noise interferes. Increase the <Adaptive Volume> level. (☞ page 85)
	"System startup failed."	The System cannot start up. Turn off, then turn on the unit.
	"WIRING ERROR Please check wiring then restart unit."	A speaker cord has shorted or it has come in to contact with the car chassis. Wire or insulate the speaker cord as appropriate, then restart the unit. See also the Installation/Connection Manual.

Continued on the next page

## Troubleshooting/error messages

	Symptoms	Remedies/Causes
	You cannot operate some functions of an AV source on the map screen.	On the map screen, you can operate some limited functions of the current source only. Press AV and operate the source on the AV screen.
	Route calculation seems to have stopped.	Route calculation may take long depending on the route. Wait for a while.
	Navigation voice cannot be heard from the speakers.	The <b>&lt;Voice Guide&gt;</b> is set to <b>&lt;Off&gt;</b> . Set it to <b>&lt;On&gt;</b> (☞ page 41).
	The current position displayed on the map remains wrong for more than 30 minutes.	Check the connection of the following leads. <ul style="list-style-type: none"> <li>– GPS antenna</li> <li>– Speed signal lead</li> </ul> If any disconnection is found, connect the lead again. <ul style="list-style-type: none"> <li>• If no problems are found with connections, reset the calibration data by selecting <b>&lt;Sensor Status&gt;</b> - <b>&lt;Calibration&gt;</b> - <b>&lt;Reset&gt;</b>. (☞ page 39)</li> </ul>
Navigation	The distance and estimated time in the guidance are inaccurate or the current position is not displayed correctly after replacing/rotating the tires.	Perform <b>&lt;Sensor Status&gt;</b> - <b>&lt;Calibration&gt;</b> - <b>&lt;Reset&gt;</b> to clear the accumulated calibration data. (☞ page 39)
	The night color of the map is not displayed.	<ul style="list-style-type: none"> <li>• The <b>&lt;Night Map Mode&gt;</b> is set to <b>&lt;Off&gt;</b>. Set it to <b>&lt;Auto&gt;</b>. (☞ page 40)</li> <li>• The illumination control lead connection is not completed. Have the lead connected at your dealer correctly.</li> </ul>
	The calibration is not completed.	Check the connection of the speed signal lead and the GPS reception.
	"GPS antenna error. Please check connection."	Check the connection of the GPS antenna.
	"Route calculation failed."	Failed to calculate the route. The destination/via point is too far from any road. Select another destination/via point where is close to a road.
	"Speed pulse not detected. System works as GPS only mode until speed pulse is detected."	Check the connection of the speed signal lead.
	"Selected coordinates are out of map area. Please input again."	The coordinates you have entered are not available. Input the coordinates again.

	Symptoms	Remedies/Causes
AV (General)	No sound comes out of the speakers.	Check the connection. (☞ Installation/Connection Manual)
	Files cannot be played back.	<ul style="list-style-type: none"> <li>• Check the playable file format. (☞ page 87)</li> <li>• Add appropriate extension codes to the file names.</li> </ul>
	Video files cannot be played back.	Some video files are unplayable depending on the software that created the file.
	No picture is shown.	No picture is shown while the car is in motion.
	Noise is generated.	The track or video played back is not a playable file format. Skip to another file.
	Tracks or video are not played back as you have intended them to play.	Playback order may differ from the one played back using other players.
	Elapsed playing time is not correct.	This sometimes occurs during playback. This is caused by how the tracks or video are recorded.
	Tag information of track or song, etc. is not displayed correctly.	Special characters not supported by the unit are not displayed correctly.
	"No Files"	Check the playable file format. (☞ page 87)
	"Cannot play audio data"	The audio data in this video file cannot be played back.
HD Radio reception (KW-NT800HDT)	"Error"	The track played back is not a playable file format. Skip to another file.
	Static noise while listening to the radio.	Connect the antenna firmly.
	Sound quality changes when receiving HD Radio stations.	Fix the reception mode either to <b>&lt;Digital&gt;</b> or <b>&lt;Analog&gt;</b> . (☞ page 47)
	No sound can be heard.	<ul style="list-style-type: none"> <li>• The antenna is shortened. When <b>&lt;Antenna Remote&gt;</b> is set to <b>&lt;Manual&gt;</b>, press [, ] to extend the antenna. (☞ page 86)</li> <li>• <b>&lt;Analog&gt;</b> is selected when receiving all digital broadcast of HD Radio station. Select <b>&lt;Digital&gt;</b> or <b>&lt;Auto&gt;</b>. (☞ page 47)</li> <li>• <b>&lt;Digital&gt;</b> is selected when receiving weak digital signals or receiving conventional radio broadcast. Select <b>&lt;Analog&gt;</b> or <b>&lt;Auto&gt;</b>. (☞ page 47)</li> </ul>
	The song cannot be tagged.	The HD Radio broadcast does not support iTunes Tagging function or the broadcast does not contain PSD. You can tag the PSD only when the TAG indicator lights up on the screen.

Continued on the next page

## Troubleshooting/error messages

	Symptoms	Remedies/Causes
iTunes Tagging (KW-NT800HDT)	"Memory Full. Connect iPod."	You are trying to store the 101st PSD in the unit. Transfer the tagged PSDs to iPod/iPhone or delete all tagged PSDs from the unit.
	"iPod not support tagging."	The connected iPod/iPhone is not compatible with iTunes Tagging. (☞ page 50)
	"Tags transfer failed."	The iPod/iPhone is disconnected during data transfer.
	"iPod full. Tags can not be stored."	The memory of the iPod/iPhone is full.
Disc	Disc can be neither recognized nor played back.	Eject the disc forcibly. (☞ page 5)
	A disc has got stuck during ejection.	Eject the disc forcibly. (☞ page 5)
	<ul style="list-style-type: none"> <li>Recordable/Rewritable discs cannot be played back.</li> <li>Tracks on the Recordable/Rewritable discs cannot be skipped.</li> </ul>	<ul style="list-style-type: none"> <li>Insert a finalized disc.</li> <li>Finalize the discs with the component which you used for recording. For details about finalizing, refer to the manual that came with the component.</li> </ul>
	Playback does not start.	<ul style="list-style-type: none"> <li>Insert the disc correctly again.</li> <li>The format of files is not supported by the unit.</li> <li>Record the tracks using a compliant application on the appropriate discs. (☞ page 55)</li> <li>Add appropriate extension codes to the file names.</li> </ul>
	Takes a long time to start playback of files.	The disc has many folders/files/layers. The unit first checks all the files in the disc. If many files are recorded on the disc, it may take a long time to start playback.
	Sound and pictures are sometimes interrupted or distorted.	<ul style="list-style-type: none"> <li>Condensation formed inside the unit. Eject the disc and leave the unit for a while (about an hour) and play again.</li> <li>Stop playback while driving on rough roads.</li> <li>Change the disc.</li> <li>The unit is installed at an angle exceeding 30° vertically. Install the unit at an angle of less than 30° vertically.</li> <li>Install the unit again firmly.</li> </ul>
	No playback picture is shown and caution message about parking brake appears on the screen, even when the parking brake is engaged.	Parking brake lead is not connected properly. (☞ Installation/Connection Manual)
"Read error"	<ul style="list-style-type: none"> <li>A disc is inserted upside down. Replace the disc.</li> <li>A disc has no playable files.</li> </ul>	

	Symptoms	Remedies/Causes
Disc	<ul style="list-style-type: none"> <li>• “Eject Error”</li> <li>• “Loading Error”</li> </ul>	<ul style="list-style-type: none"> <li>• Eject the disc forcibly. (☞ page 5)</li> <li>• Check the disc.</li> </ul>
	“Region code error”	Region code is not correct. (☞ page 55)
SD/USB	USB device cannot be recognized.	<ul style="list-style-type: none"> <li>• The USB connector is not connected correctly. Connect the USB connectors of the USB devices and USB cables firmly.</li> <li>• Multiple USB hubs are connected to the USB cable. If you connect a USB device using multiple USB hubs, the files in the USB device cannot be played back. Connect only one USB hub.</li> <li>• Multiple USB devices are connected and a false device is selected. Select the appropriate USB device to play on the screen. (☞ page 63)</li> </ul>
	Playback does not start.	The format of files is not supported by the unit.
	While playing a track, sound is sometimes interrupted.	The tracks are not properly copied into the SD card/USB device. Copy tracks again, and try again.
iPod/iPhone	The iPod/iPhone does not turn on or does not work.	<ul style="list-style-type: none"> <li>• Check the connection.</li> <li>• Charge the battery.</li> <li>• Reset iPod/iPhone using the switch on the device rather than using the reset displayed in the iPod/iPhone menu.</li> <li>• Multiple USB hubs are connected to the USB cable. If you connect iPod/iPhone using multiple USB hubs, the files in the iPod/iPhone cannot be played back. Connect only one USB hub.</li> <li>• If you have connected multiple iPods/iPhones, switch to the iPod/iPhone you want to play.</li> <li>• Turn off the iPod/iPhone, then turn on again.</li> </ul>
	iPod/iPhone cannot be recognized.	The iPod/iPhone connecting cable is not connected properly or iPod/iPhone is not functioning correctly. If iPod/iPhone is not recognized after connecting the cable properly, reset the iPod/iPhone.
	No operations are available on iPod/iPhone.	<ul style="list-style-type: none"> <li>• You connected iPod/iPhone to the unit with the headphones etc. connected. Disconnect iPod/iPhone from the unit, disconnect all devices from iPod/iPhone, then connect the iPod/iPhone to the unit again.</li> <li>• The iPod/iPhone control mode is set to &lt;Head Mode&gt;. Switch to &lt;iPod Mode&gt; when operating on iPod/iPhone. (☞ page 66)</li> </ul>

Continued on the next page

## Troubleshooting/error messages

	Symptoms	Remedies/Causes
iPod/iPhone	Sound is not played back when iPod/iPhone is selected as the source.	iPod is connected as a Bluetooth audio player. Set <BT Audio> to <Off>. (☞ page 109)
	Sound is distorted.	Deactivate the equalizer either on this unit or the iPod/iPhone.
	Video is not played back.	Check the connection of USB Audio and Video cable (KS-U49, not supplied).
	iPod/iPhone cannot be charged.	Connect iPod/iPhone directly to the unit without using a USB hub.
SiriusXM Radio	"No Signal"	Make sure the Satellite radio antenna is mounted outside the vehicle. Move vehicle to an area with a clear view of the sky.
	"Check Antenna"	<ul style="list-style-type: none"> <li>• Check the Satellite radio antenna connection and make sure it is firmly attached to the tuner.</li> <li>• Check the Satellite radio antenna cable to see whether it is bent or broken. If the antenna cable is damaged, replace it.</li> </ul>
	"Check Tuner"	The communication is disconnected or an error occurs. Wait for a while.
	"Channel Not Available"	Selected channel is no longer available or is unauthorized. Select another channel or continue listening to the previous channel.
	"Ch Unsubscribed"	Selected channel is not part of your current subscription plan. Call 1-866-635-2349 to subscribe.
	"Subscription updated. Press [OK] to continue."	Your subscription is updated. Press <b>[OK]</b> button to continue.
	"Subscription updated. Switch to the AV screen to continue."	Your subscription is updated. To continue, switch to the AV screen and then press <b>[OK]</b> button.
AV-IN	No sound and video can be played back.	<ul style="list-style-type: none"> <li>• Turn on the external component if it is not on.</li> <li>• Connect the external component correctly.</li> <li>• Check whether &lt;AV Input&gt; setting is correct for &lt;AV-IN&gt;. (☞ page 86)</li> </ul>



	Symptoms	Remedies/Causes
iHeartRadio	Total Traffic Network Service information cannot be received from iHeartRadio.	Confirm that the location services feature on the iPhone or iPod touch is turned on. <ul style="list-style-type: none"> <li>• Next, confirm that location services for iHeart Link app is turned on.</li> <li>• Set Hybrid TTN+ Mode to any setting other than Off. (☞ page 36)</li> </ul>
	"App Not Connected"	Start iHeart Link app on the iPod touch or iPhone that is connected to the navigation system.
	"Content Not Available"	Selected station is not being broadcast.
	"Request Timed Out"	iPod touch or iPhone not connected. Confirm connection.
	"Stream Stopped"	Data cannot be received from iHeartRadio server. Internet connection is not good enough.
Bluetooth	Bluetooth device cannot be registered.	Enter the correct pass key or PIN code.
	Echo or noise occurs.	Adjust the microphone unit position.
	Phone sound quality is poor.	<ul style="list-style-type: none"> <li>• Reduce the distance between the unit and the Bluetooth mobile phone.</li> <li>• Move the car to the place where you can get a better signal reception.</li> </ul>
	The sound is interrupted or skipped while using a Bluetooth audio player.	<ul style="list-style-type: none"> <li>• Reduce the distance between the unit and the Bluetooth audio player.</li> <li>• Disconnect the device connected for Bluetooth phone.</li> <li>• Turn off, then turn on the unit.</li> <li>• (When the sound is not yet restored) connect the player again.</li> </ul>
	The connected audio player cannot be controlled.	Check whether the connected audio player supports AVRCP (Audio Video Remote Control Profile).
	The unit does not respond when you tried to copy the phone book to the unit.	You may have tried to copy the same entries (as stored) to the unit.
	"Memory full."	You have tried to copy a 501st phone book entry. Delete unwanted names before copying.
Rear view camera	The rear view screen is not displayed when the gear is shifted to the reverse (R) position.	<ul style="list-style-type: none"> <li>• Check &lt;Camera Input&gt; setting. (☞ page 86)</li> <li>• Check the connection.</li> </ul>

# Specifications

Design and specifications are subject to change without notice.

If a kit is necessary for your car, consult your telephone directory for the nearest car audio speciality shop.

NAVIGATION SYSTEM	System & Service	L1, C/A code Global Positioning System Standard Positioning Service		
	Reception System	12-channel multi-channel reception system		
	Reception Frequency	1 575.42 MHz		
	Sensitivity	-130 dBm		
	Update Rate	1/second, continuous		
	GPS Antenna	Polarization	Right Handed Circular Polarization	
Dimensions (approx.) (W × H × D)		30.4 mm × 11.7 mm × 35.5 mm (1-1/4 inches × 1/2 inch × 1-7/16 inches)		
Cable (approx.)		5.0 m (16.4 feet)		
AMPLIFIER	Power Output	<b>20 W RMS × 4 Channels at 4 Ω and ≤ 1% THD+N</b>		
	Signal-to-Noise Ratio	80 dBA (reference: 1 W into 4 Ω)		
	Load Impedance	4 Ω (4 Ω to 8 Ω allowance)		
	Equalizer Control Range	Frequencies	62.5 Hz, 100 Hz, 160 Hz, 250 Hz, 400 Hz, 630 Hz, 1 kHz, 1.6 kHz, 2.5 kHz, 4 kHz, 6.3 kHz, 10 kHz, 16 kHz	
		Level	±9 dB	
	Audio Output Level LINE OUT (F OUT/R OUT), SUBWOOFER	Line-Out Level/Impedance	2.5 V/20 kΩ load (full scale)	
		Output Impedance	1 kΩ	
	Video Output (composite) VIDEO OUT	Color System	NTSC	
		Video-Out Level/Impedance	1 Vp-p/75 Ω	
	Other Terminals	Input	USB (🔌), LINE IN, VIDEO IN, CAMERA IN, Antenna input, MIC IN	
Others		OE REMOTE, Satellite unit connector		

Continued on the next page

FM/AM TUNER (HD Radio System Compatible)	Frequency Range	FM	87.5 MHz to 107.9 MHz	
		AM	530 kHz to 1 710 kHz	
	FM Tuner	Usable Sensitivity:	8.3 dBf (0.7 $\mu$ V/75 $\Omega$ )	
		50 dB Quieting Sensitivity:	14.3 dBf (1.4 $\mu$ V/75 $\Omega$ )	
		Alternate Channel Selectivity (400 kHz):	65 dB	
		Frequency Response:	20 Hz to 20 000 Hz (HD Radio broadcast)	
			40 Hz to 15 000 Hz (Conventional broadcast)	
		Stereo Separation:	70 dB (HD Radio broadcast)	
	50 dB (Conventional broadcast)			
	Capture Ratio	3.5 dB		
AM Tuner	Sensitivity:	13 $\mu$ V		
	Selectivity:	80 dB		
	Frequency Response:	40 Hz to 15 000 Hz (HD Radio broadcast)		
	Stereo Separation:	70 dB (HD Radio broadcast)		
DVD/CD	Signal Detection System	Non-contact optical pickup (semiconductor laser)		
	Frequency Response	DVD, fs=48 kHz/96 kHz	16 Hz to 20 000 Hz	
		CD		
	Dynamic Range	98 dB		
	Signal-to-Noise Ratio	100 dB		
Wow and Flutter	Less than measurable limit			
SD	Compatible File System	FAT 32/16/12		
	Capacity	8 Mbytes to 32 Gbytes		
	Data Transfer Rate	Maximum 10 Mbps		
USB	USB Standards	USB 2.0 High Speed		
	Data Transfer Rate	High Speed: Maximum 480 Mbps Full Speed: Maximum 12 Mbps Low Speed: Maximum 1.5 Mbps		
	Compatible Device	Mass storage class		
	Compatible File System	FAT 32/16/12		
	Max. Current	DC 5 V --- 1 A		

## Specifications

BLUETOOTH	Version	Bluetooth 2.1 + EDR certified		
	Output Power	+4 dBm Max. (Power class 2)		
	Service Area	Within 10 m (10.9 yd)		
	Profile	HFP (Hands-Free Profile) 1.5 OPP (Object Push Profile) 1.1 PBAP (Phonebook Access Profile) 1.0 A2DP (Advanced Audio Distribution Profile) 1.2 AVRCP (Audio/Video Remote Control Profile) 1.3		
MONITOR	Screen Size	7.0 inch wide liquid crystal display		
	Number of Pixel	1 152 000 pixels: 800 × 3 (horizontal) × 480 (vertical)		
	Drive Method	TFT (Thin Film Transistor) active matrix format		
	Aspect Ratio	16:9 (wide)		
GENERAL	Power Requirement	Operating Voltage	DC 14.4 V (11 V to 16 V allowance)	
	Grounding System		Negative ground	
	Allowable Storage Temperature		-10°C to +60°C (14°F to 140°F)	
	Allowable Operating Temperature		0°C to +40°C (32°F to 104°F)	
	Dimensions (W × H × D) • With trim plate and sleeve attached	Installation Size (approx.)	182 mm × 111 mm × 175 mm (7-3/16" × 3-15/16" × 6-15/16")	
		Panel Size (approx.)	188 mm × 117 mm × 7 mm (7-7/16" × 4-5/8" × 5/16")	
Mass (approx.)		3.2 kg (7.1 lbs) (including trims/sleeve)		

libFLAC

Copyright © 2000,2001,2002,2003,2004,2005,2006,2007,2008,2009 Josh Coalson All rights reserved  
THIS SOFTWARE IS PROVIDED BY THE COPYRIGHT HOLDERS AND CONTRIBUTORS "AS IS" AND ANY EXPRESS OR IMPLIED WARRANTIES, INCLUDING, BUT NOT LIMITED TO, THE IMPLIED WARRANTIES OF MERCHANTABILITY AND FITNESS FOR A PARTICULAR PURPOSE ARE DISCLAIMED. IN NO EVENT SHALL THE COPYRIGHT HOLDER OR CONTRIBUTORS BE LIABLE FOR ANY DIRECT, INDIRECT, INCIDENTAL, SPECIAL, EXEMPLARY, OR CONSEQUENTIAL DAMAGES (INCLUDING, BUT NOT LIMITED TO, PROCUREMENT OF SUBSTITUTE GOODS OR SERVICES; LOSS OF USE, DATA, OR PROFITS; OR BUSINESS INTERRUPTION) HOWEVER CAUSED AND ON ANY THEORY OF LIABILITY, WHETHER IN CONTRACT, STRICT LIABILITY, OR TORT (INCLUDING NEGLIGENCE OR OTHERWISE) ARISING IN ANY WAY OUT OF THE USE OF THIS SOFTWARE, EVEN IF ADVISED OF THE POSSIBILITY OF SUCH DAMAGE.

## END-USER LICENSE AGREEMENT

### END-USER TERMS

The Map Data Disc (“Data”) is provided for your personal, internal use only and not for resale. It is protected by copyright, and is subject to the following terms (this “End-User License Agreement”) and conditions which are agreed to by you, on the one hand, and NAVTEQ North America, LLC (“NT”) and its licensors (including their licensors and suppliers) on the other hand.

The Data for areas of Canada includes information taken with permission from Canadian authorities, including: © Her Majesty the Queen in Right of Canada, © Queen’s Printer for Ontario, © Canada Post Corporation, GeoBase ®.

NT holds a non-exclusive license from the United States Postal Service ® to publish and sell ZIP+4 ® information.

© United States Postal Service ® 2011. Prices are not established, controlled or approved by the United States Postal Service ®. The following trademarks and registrations are owned by the USPS: United States Postal Service, USPS, and ZIP+4.

### TERMS AND CONDITIONS

**Personal Use Only.** You agree to use this Data for the solely personal, non-commercial purposes for which you were licensed, and not for service bureau, time-sharing or other similar purposes. Accordingly, but subject to the restrictions set forth in the following paragraphs of this End-User License Agreement, you may copy this Data only as necessary for your personal use to (i) view it, and (ii) save it, provided that you do not remove any copyright notices that appear and do not modify the Data in any way. Except as otherwise set forth herein, you agree not to otherwise reproduce, copy, modify, decompile, disassemble or reverse engineer any portion of this Data, and may not transfer or distribute it in any form, for any purpose, except to the extent permitted by mandatory laws. You may transfer the Data and all accompanying materials on a permanent basis if you retain no copies and the recipient agrees to the terms of this End-User License Agreement. Multi-disc sets may only be transferred or sold as a complete set as provided to you and not as a subset thereof.

**Restrictions.** Except where you have been specifically licensed to do so by NT and without limiting the preceding paragraph, you may not (a) use this Data with any products, systems, or applications installed or otherwise connected to or in communication with vehicles capable of vehicle navigation, positioning, dispatch, real time route guidance, fleet management or similar applications; or (b) with or in communication with, including without limitation, cellular phones, palmtop and handheld computers, pagers, and personal digital-assistants or PDAs.

**Warning.** This Data may contain inaccurate or incomplete information due to the passage of time, changing circumstances, sources used and the nature of collecting comprehensive geographic data, any of which may lead to incorrect results.

**No Warranty.** This Data is provided to you “as is”, and you agree to use it at your own risk. NT and its licensors (and their licensors and suppliers) make no guarantees, representations or warranties of any kind, express or implied, arising by law or otherwise, including but not limited to, content, quality, accuracy, completeness, effectiveness, reliability, fitness for a particular purpose, usefulness, use or results to be obtained from this Data, or that the Data or server will be uninterrupted or error-free.

**Disclaimer of Warranty:** NT AND ITS LICENSORS (INCLUDING THEIR LICENSORS AND SUPPLIERS) DISCLAIM ANY WARRANTIES, EXPRESS OR IMPLIED, OF QUALITY, PERFORMANCE, MERCHANTABILITY, FITNESS FOR A PARTICULAR PURPOSE OR NON-INFRINGEMENT. Some States, Territories and Countries do not allow certain warranty exclusions, so to that extent the above exclusion may not apply to you.

**Disclaimer of Liability:** NT AND ITS LICENSORS (INCLUDING THEIR LICENSORS AND SUPPLIERS) SHALL NOT BE LIABLE TO YOU IN RESPECT OF ANY CLAIM, DEMAND OR ACTION, IRRESPECTIVE OF THE NATURE OF THE CAUSE OF THE CLAIM, DEMAND OR ACTION ALLEGING ANY LOSS, INJURY OR DAMAGES, DIRECT OR INDIRECT, WHICH MAY RESULT FROM THE USE OR POSSESSION OF THIS DATA; OR FOR ANY LOSS OF PROFIT, REVENUE, CONTRACTS OR SAVINGS, OR ANY OTHER DIRECT, INDIRECT, INCIDENTAL, SPECIAL OR CONSEQUENTIAL DAMAGES ARISING OUT OF YOUR USE OF OR INABILITY TO USE THIS DATA, ANY DEFECT IN THIS DATA, OR THE BREACH OF THESE TERMS OR CONDITIONS, WHETHER IN AN ACTION IN CONTRACT OR TORT OR BASED ON A WARRANTY, EVEN IF NT OR ITS LICENSORS HAVE BEEN ADVISED OF THE POSSIBILITY OF SUCH DAMAGES. Some States, Territories and Countries do not allow certain liability exclusions or damages limitations, so to that extent the above may not apply to you.

**Export Control.** You agree not to export from anywhere any part of the Data provided to you or any direct product thereof except in compliance with, and with all licenses and approvals required under, applicable export laws, rules and regulations.

**Entire Agreement.** These terms and conditions constitute the entire agreement between NT (and its licensors, including their licensors and suppliers) and you pertaining to the subject matter hereof, and supersedes in their entirety any and all written or oral agreements previously existing between us with respect to such subject matter.

**Governing Law.** The above terms and conditions shall be governed by the laws of the State of Illinois, without giving effect to (i) its conflict of laws provisions, or (ii) the United Nations Convention for Contracts for the International Sale of Goods, which is explicitly excluded. You agree to submit to the jurisdiction of the State of Illinois for any and all disputes, claims and actions arising from or in connection with the Data provided to you hereunder.

**Government End Users.** If the Data is being acquired by or on behalf of the United States government or any other entity seeking or applying rights similar to those customarily claimed by the United States government, this Data is a "commercial item" as that term is defined at 48 C.F.R. ("FAR") 2.101, is licensed in accordance with this End-User License Agreement, and each copy of Data delivered or otherwise furnished shall be marked and embedded as appropriate with the following "Notice of Use", and be treated in accordance with such Notice:

#### NOTICE OF USE

CONTRACTOR (MANUFACTURER/ SUPPLIER) NAME: NAVTEQ

CONTRACTOR (MANUFACTURER/SUPPLIER) ADDRESS:

425 West Randolph Street, Chicago, IL 60606.

This Data is a commercial item as defined in FAR 2.101 and is subject to the End-User License Agreement under which this Data was provided.

© 2011 NAVTEQ. All rights reserved.

If the Contracting Officer, federal government agency, or any federal official refuses to use the legend provided herein, the Contracting Officer, federal government agency, or any federal official must notify NAVTEQ prior to seeking additional or alternative rights in the Data.

Muchas gracias por la compra de un producto JVC.

Como primer paso, por favor lea detenidamente este manual para comprender a fondo todas las instrucciones y obtener un máximo disfrute de esta unidad.

## IMPORTANTE PARA PRODUCTOS LÁSER

1. PRODUCTO LÁSER CLASE 1
2. **PRECAUCIÓN:** No abra la tapa superior. En el interior de la unidad no hay piezas que pueda reparar el usuario; encargue el servicio a personal técnico cualificado.
3. **PRECAUCIÓN:** (EE. UU.) Radiación láser de clase II visible y/o invisible, cuando está abierto. No mire fijamente el haz. (Para Canadá) Radiación láser de clase 1M visible y/o invisible cuando ésta abierto. No mirar directamente con instrumental óptico.
4. REPRODUCCIÓN DE LA ETIQUETA DE PRECAUCIÓN, COLOCADA EN EL EXTERIOR DE LA UNIDAD.

<b>CAUTION</b> VISIBLE AND/OR INVISIBLE CLASS 1M LASER RADIATION WHEN OPEN. DO NOT VIEW DIRECTLY WITH OPTICAL INSTRUMENTS. IEC90025-1:2001 (ENG)	<b>ATTENTION</b> RAYONNEMENT LASER VISIBLE ET/OU INVISIBLE DE CLASSE 1M UNE FOIS OUVERT. NE PAS REGARDER DIRECTEMENT AVEC DES INSTRUMENTS OPTIQUES. (FRA)	<b>AVISO</b> RADIACIÓN LÁSER DE CLASE 1M VISIBLE Y/O INVISIBLE CUANDO ESTÁ ABIERTO. NO MIRAR DIRECTAMENTE CON INSTRUMENTAL ÓPTICO. (ESP)	<b>VARNING</b> SYNLIG OCH/ELLER OBYNLIG LASERSTRÅLNING, KLASS 1M, NÅR DENNA DEL ÅR ÖPPNAD. (BETÄNKTA EJ STRÅLEN MED OPTISKA INSTRUMENT. (SWE)	<b>注意</b> ここを覗くと有害 放射が発生し不可視 のクラス1M レーザー放射が 出ます。 光学器械で直接 見ないでください。 (JPN)	<b>CAUTION</b> VISIBLE AND/OR INVISIBLE CLASS II LASER RADIATION WHEN OPEN. DO NOT STARE INTO BEAM. FDA 21 CFR (ENG)
--	---	--	---	--	--

## PRECAUCIONES DE LA FCC

Este equipo puede generar o utilizar energía de radiofrecuencia. Los cambios o modificaciones de este equipo pueden provocar interferencias a menos que las modificaciones estén autorizadas expresamente en el manual de instrucciones.

El usuario podría perder la autoridad para hacer funcionar este equipo si se realiza un cambio o modificación no autorizados.

## NOTA DE LA FCC

Este equipo se ha sometido a todo tipo de pruebas y cumple con las normas establecidas para dispositivos de Clase B, de conformidad con la Parte 15 de las reglas de la FCC (Comisión Federal de Comunicaciones). Estas reglas están diseñadas para asegurar una protección razonable contra este tipo de interferencias en las instalaciones residenciales. Este equipo puede ocasionar interferencias en las comunicaciones de radio si no se instala y utiliza de acuerdo con las instrucciones.

Sin embargo, no se garantiza que estas interferencias no se produzcan en una instalación determinada. Si este equipo ocasiona interferencias en la recepción de radio o televisión, lo cual puede comprobarse mediante la conexión o desconexión del equipo, el problema puede corregirse mediante una o una combinación de las siguientes medidas:

- Reoriente la antena receptora o cámbiela de lugar.

- Aumente la separación entre el equipo y el aparato receptor.
- Enchufe el equipo a una toma de corriente situada en un circuito distinto del aparato receptor.
- Consulte a su distribuidor o a un técnico experto en radio/televisión.

## ⚠ ATENCIÓN

El uso de controles o ajustes o la realización de procedimientos que no sean los especificados en el presente documento pueden dar lugar a una exposición a radiaciones peligrosas. De conformidad con los reglamentos federales, se incluyen a continuación reproducciones de las etiquetas que figuran en el producto o dentro del mismo en relación con la seguridad del producto láser.

JVC KENWOOD Corporation  
2967-3, ISHIKAWA-MACHI,  
HACHIOJI-SHI, TOKIO, JAPÓN

ESTE PRODUCTO CUMPLE CON LAS NORMAS DHHS  
RULES 21CFR SUBCAPÍTULO J EN VIGOR  
EN LA FECHA DE FABRICACIÓN.

Ubicación: Panel superior

(For USA)

**CAUTION:** This device and its antenna(s) must not be co-located or operating in conjunction with any other antenna or transmitter. End user cannot modify this transmitter device. Any unauthorized modification made on the device could avoid the user's authority to operate this device.

(For Canada) "The installer of this radio equipment must ensure that the antenna is located or pointed such that it does not emit RF field in excess of Health Canada limits for the general population, consult Safety Code 6, obtainable from Health Canada's website [www.hc-sc.gc.ca/rpb](http://www.hc-sc.gc.ca/rpb)"

The term "IC:" before the radio certification number only signifies that Industry Canada technical specifications were met.

This device complies with RSS 210 of Industry Canada "IC".

"Operation is subject to the following two conditions:

- (1) this device may not cause interference, and
- (2) this device must accept any interference, including interference that may cause undesired operation of the device".

L' utilisation de ce dispositif est autorisée seulement aux conditions suivantes: (1) il ne doit pas produire de brouillage et (2) l' utilisateur du dispositif doit être prêt à accepter tout brouillage radioélectrique reçu, même si ce brouillage est susceptible de compromettre le fonctionnement du dispositif.

### Precauciones sobre el monitor:

- El monitor incorporado a esta unidad ha sido fabricado con tecnología de alta precisión, pero puede contener algunos puntos inefectivos. Esto es inevitable y no es ningún signo de anomalía.
- No exponga el monitor a la luz directa del sol.
- No opere el panel táctil utilizando un bolígrafo o una herramienta similar puntiaguda.  
Toque los botones del panel táctil directamente con su dedo (sáquese el guante, si lo tiene puesto).
- Cuando la temperatura sea muy baja o muy alta...
  - Ocurren cambios químicos en el interior, produciendo un mal funcionamiento.
  - Puede suceder que las imágenes no aparezcan claramente o que se muevan con lentitud. En tales entornos, puede suceder que las imágenes no estén sincronizadas con el sonido, o que la calidad del sonido se deteriore.

### ADVERTENCIAS:

#### Para evitar daños y accidentes

- NO instale ningún receptor o tienda ningún cable en una ubicación donde;
  - puede obstaculizar las maniobras del volante de dirección y de la palanca de cambios.
  - puede obstaculizar la operación de los dispositivos de seguridad, como por ejemplo, bolsas de aire.
  - donde pueda obstruir la visibilidad.
- NO opere la unidad mientras maneja.  
Si es necesario operar la unidad mientras maneja, asegúrese de mirar atentamente en todas las direcciones.
- El conductor no debe mirar el monitor mientras conduce.



[Solo Unión Europea]





**Para fines de seguridad...**

- No aumente demasiado el nivel de volumen pues es muy peligroso conducir si no se escuchan los sonidos exteriores.
- Detenga el automóvil antes de efectuar cualquier operación complicada.

**Temperatura dentro del automóvil...**

Si ha dejado el automóvil estacionado durante largo tiempo en un sitio cálido o frío, no utilice la unidad hasta que se normalice la temperatura del habitáculo.

**Cuando cambia/gira los neumáticos:**

Para asegurar la exactitud de la navegación, se deberán borrar todos los datos de calibración acumulados. Para borrar los datos, véase página 39.

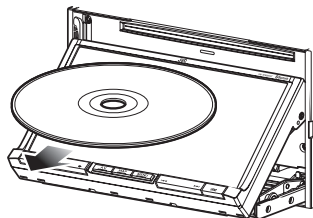
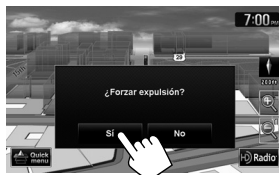
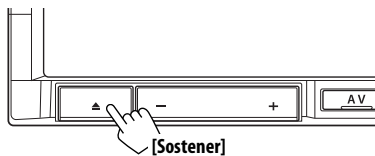
**Cómo expulsar el disco por la fuerza**

- *Asegúrese de extraer el disco para que no se caiga.*

**Cómo leer este manual:**

- Las ilustraciones de la unidad KW-NT800HDT se utilizan, principalmente, como explicaciones.
- < > indica las diversas pantallas/menús/operaciones/ajustes que aparecen en el panel táctil.
- [ ] indica los botones del panel táctil.

Cómo expulsar el disco por la fuerza.....	5
---	---

## Introducción..... 10



<b>Identificación de las partes.....</b>	<b>10</b>
<b>Ajustes de instalación.....</b>	<b>12</b>
<b>Operaciones básicas .....</b>	<b>13</b>
• Conexión de la alimentación .....	13
• Apagado/encendido de la pantalla .....	13
• Ajusta el ángulo del panel frontal .....	13
• Operaciones en el panel táctil .....	14
• Utilizar el menú Quick .....	15
• Extender/acortar la antena automática .....	15
<b>Cambio de pantallas.....</b>	<b>16</b>

## Sistema de navegación ..... 18



<b>Instrucciones de seguridad/información sobre el Sistema de navegación ...</b>	<b>18</b>
• Informaciones/iconos en el mapa .....	18
<b>Operaciones básicas .....</b>	<b>19</b>
• Acerca de la pantalla de la posición actual .....	19
• Para cambiar la vista del mapa .....	19
• Para cambiar la escala del mapa .....	20
• Para desplazar el mapa .....	20
• Para mostrar su posición actual .....	20
• Para visualizar/ocultar los iconos de PDI en el mapa .....	21
• Para visualizar/ocultar los iconos favoritos en el mapa .....	21
<b>Registrar su casa/sus puntos favoritos .....</b>	<b>22</b>
<b>Búsqueda de un lugar .....</b>	<b>23</b>
• Definir un destino desplazando el mapa .....	23
• Cómo definir un destino usando el Menú de <destino> .....	23
• Acerca de las pantallas de búsqueda y de entrada .....	24
• Por dirección <Dirección> .....	25
• POI cerca de un lugar/ruta <Alrededor> .....	26
• Desde la lista de PDI <Nombre de PDI> .....	26
• Por número de teléfono <Teléfono> .....	27
• Por coordenadas <Coordenadas> .....	27
<b>Cómo se efectuará la guía .....</b>	<b>28</b>
• Iniciar la guía hacia el destino o el punto intermedio .....	28
• Cambiar las opciones de ruta .....	29
• Recalcular la ruta después de cambiar las opciones de ruta .....	29
• Ajustar el volumen de la guía de voz .....	30
• Cancelar la guía .....	30
• Eliminar destinos previos .....	30
• Acerca de la pantalla de la guía de ruta .....	31

• Obtener información sobre su ruta y los lugares .....	32
<b>Ordenación de su ruta .....</b>	<b>33</b>
• Cambiar la secuencia de destinos/puntos intermedios .....	33
• Ajuste de la posición del vehículo .....	34
<b>Editar los registros de su casa/puntos favoritos .....</b>	<b>35</b>

***Solo para KW-NT800HDT***

<b>Uso del servicio de información .....</b>	<b>36</b>
• Uso del servicio de información del tráfico .....	36
• Uso del servicio de información .....	38

<b>Comprobación de la información del sistema de navegación .....</b>	<b>39</b>
<b>Opciones del menú de navegación .....</b>	<b>40</b>
<b>Información adicional .....</b>	<b>42</b>



## **Operaciones AV .....**

<b>Operaciones comunes en la pantalla fuente .....</b>	<b>44</b>
• Selección de la fuente de reproducción .....	44
• Desactivación de la fuente AV .....	44
<b>Escuchando la emisión de HD Radio™ (Para KW-NT800HDT) .....</b>	<b>45</b>
• Para cambiar el modo de recepción de HD Radio .....	47
• Cómo almacenar emisoras en la memoria .....	47
• Selección de una emisora preajustada .....	48
• Reducción de la interferencia .....	48
• Añadiendo la canción a favoritos .....	49
• Mostrando la lista de canciones favoritas .....	49
• Borrando el marcador .....	49
• Marcar/comprar sus canciones favoritas en iTunes Store .....	50
<b>Escuchando la radio (Para KW-NT700) .....</b>	<b>52</b>
• Cómo almacenar emisoras en la memoria .....	52
• Selección de una emisora preajustada .....	53
• Reducción de la interferencia .....	53
<b>Operaciones de los discos .....</b>	<b>54</b>
• Tipos de disco reproducibles .....	55
• Selección de los modos de reproducción .....	59
• Ajustes de la reproducción de discos .....	60
<b>Operaciones SD/USB .....</b>	<b>61</b>
<b>Operaciones del iPod/iPhone .....</b>	<b>65</b>
• Selección de una pista/vídeo del menú del iPod/iPhone .....	69
<b>Operaciones de iHeartRadio .....</b>	<b>71</b>
<b>Operaciones de radio en Internet Pandora® .....</b>	<b>75</b>
<b>Para escuchar la radio SiriusXM .....</b>	<b>77</b>

• Activación de la suscripción .....	77
• Cómo almacenar canales en la memoria .....	78
• Selección de los canales de preajuste .....	78
• Selección de la lista .....	78
• Selección directa de un canal .....	79
• Configuración de las restricciones de recepción .....	79
<b>Uso de otros componentes externos .....</b>	<b>82</b>
<b>Cambiar el color de la iluminación .....</b>	<b>83</b>
<b>Ajustes para reproducción de vídeo .....</b>	<b>84</b>
• Ajuste de la imagen/relación de aspecto .....	84
<b>Elementos de configuración del sistema .....</b>	<b>84</b>
<b>Información adicional .....</b>	<b>87</b>



## Configuración de sonido.....90

<b>Configurar el sonido .....</b>	<b>90</b>
• Configurar el Atenuador/Balance .....	90
• Ajustar el tipo de vehículo .....	91
• Ajustar la configuración de altavoces .....	91
• Ajustar la posición de escucha .....	93
• Ajustar el ecualizador preajustado .....	95
• Configurar el volumen de cada fuente como igual .....	96
• Ajustar los efectos de sonido .....	96
• Ajustar el hardware .....	98
• Ajustar el nivel del subwoofer .....	98



## Operaciones Bluetooth .....99

<b>Información sobre el uso de dispositivos Bluetooth® .....</b>	<b>99</b>
<b>Uso del dispositivo Bluetooth .....</b>	<b>100</b>
• Registrando un dispositivo Bluetooth .....	100
• Cambiar el código PIN .....	102
• Conexión/desconexión de un dispositivo Bluetooth registrado .....	102
• Borrar un dispositivo Bluetooth registrado .....	102
<b>Uso de un teléfono móvil Bluetooth .....</b>	<b>103</b>
• Recepción de una llamada .....	103
• Ajuste del volumen de las llamadas/audífono .....	103
• Cambio entre el modo manos libres y el modo teléfono .....	104
• Cómo hacer una llamada .....	104
• Copia de la guía telefónica .....	105
• Búsqueda de un número telefónico de la guía telefónica .....	105
• Eliminar la memoria de números de teléfonos de la unidad .....	106
• Acerca del teléfono móvil compatible con Phone Book Access Profile (PBAP, Perfil de Acceso a Agenda Telefónica) .....	106
• Marcación preajustada .....	107

- Guardar números de teléfono en la marcación preajustada ..... 107
- Uso del reproductor de audio Bluetooth ..... 108**
- Ajustes del dispositivo Bluetooth ..... 109**



## **Operaciones de la cámara de retrovisión ... 110**

- Uso de la cámara de retrovisión ..... 110**
  - Activación de la cámara de retrovisión ..... 110
  - Visualizar la imagen de la cámara de retrovisión ..... 110



## **Otros ..... 111**

- Inicialización de las configuraciones..... 111**
- Establecer el bloqueo de seguridad ..... 112**



## **Referencias..... 114**







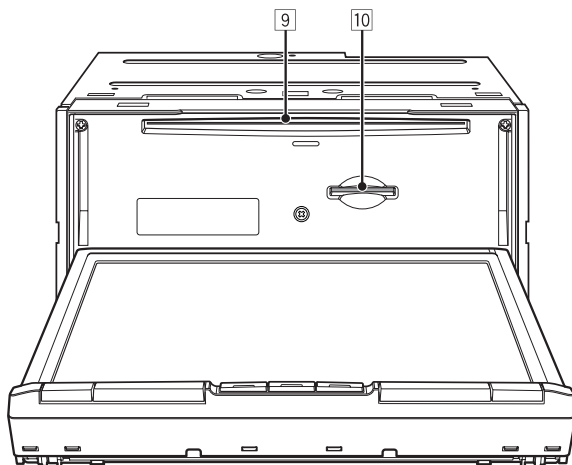
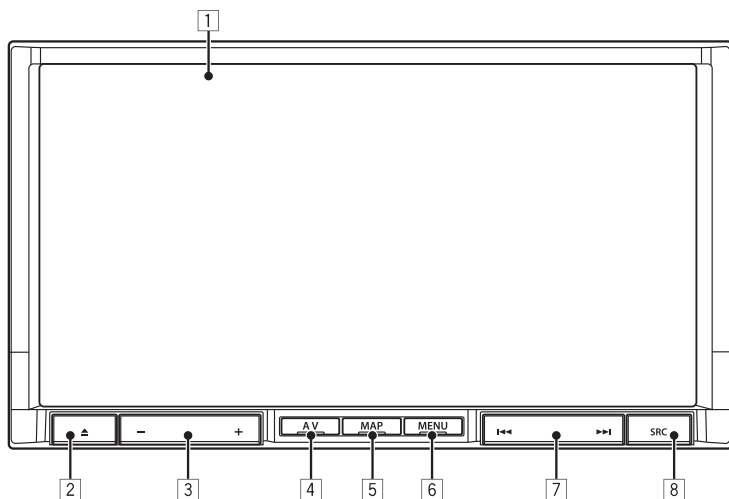

- Mantenimiento ..... 114**
- Localización y solución de problemas/mensajes de error..... 115**
- Especificaciones ..... 122**

# Introducción

## Identificación de las partes

ESPAÑOL



- 1 **Pantalla (panel táctil)**
- 2 **Botón  (de expulsión)/Indicador seguridad**
- Ajusta el ángulo del panel frontal (ver página 13), muestra la pantalla de introducción y expulsión del disco o de la tarjeta SD. (ver página 54, 61)
  - Parpadea cuando la unidad está apagada si ha activado el indicador de seguridad.
- 3 **Botón   (de volumen)**  
Ajusta el volumen de audio.
- 4 **Botón **  
Muestra la pantalla para la fuente actual.
- 5 **Botón **  
Muestra el mapa para la ubicación actual. (ver página 16)  
Apaga/enciende la pantalla. [Sostener] (ver página 13)
- 6 **Botón **  
Muestra la pantalla del menú de destino. (ver página 16)
- 7 **Botón   (de saltar/buscar)**
- 8 **Botón  (de fuente)**  
Muestra la pantalla de la fuente. (ver página 17)  
Apaga la función AV. [Sostener]. (ver página 44)
- 9 **Ranura de carga de disco**
- 10 **Ranura de tarjeta SD**





# Ajustes de instalación

La pantalla de configuración inicial aparece al encender la unidad por primera vez.

- 1 Conecte el interruptor de encendido.**  
La unidad se enciende.
- 2 Seleccione el idioma que desea usar para visualización y guía de voz.**

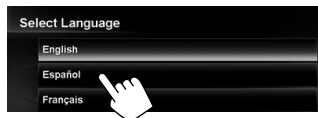

- También puede seleccionar el idioma del sistema en **<Ajustes>** - **<Sistema>** - **<Región>** - **<Idioma>**. (☞ página 84)

- 3 Establezca los ajustes de instalación (1) y, a continuación, pulse [OK] (2).**



<b>Estado/Provincia</b>	Seleccione el estado o provincia donde se encuentra actualmente.
<b>Zona Horaria*</b>	Seleccione su área de residencia para que el reloj se ajuste automáticamente con la señal GPS.
<b>Horario de verano*</b>	Seleccione <b>[Auto]</b> si se aplica el horario de verano a su zona de residencia.
<b>Entrada Cámara*</b>	Seleccione <b>[Activar]</b> cuando la cámara de retrovisión esté conectada a la clavija CAMERA IN.

\* También puede cambiar estos ajustes en **<Ajustes>** - **<Sistema>**. (☞ página 85, 86)

# Operaciones básicas

## Conexión de la alimentación

### Conecte el interruptor de encendido.

- Cuando visualice la pantalla del mapa por primera vez después de encender la unidad, aparece la siguiente pantalla. Pulse **[OK]** para utilizar la pantalla del mapa.





- Cuando se desconecta el interruptor de encendido, la unidad se apaga.

## Apagado/encendido de la pantalla

Mantenga pulsado **[MAP]** para apagar la pantalla.

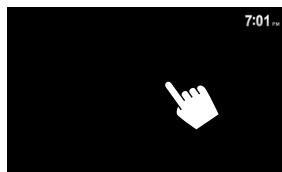
Toque la pantalla para encenderla de nuevo.





- Puede quitar el reloj de la pantalla mientras ésta se encuentra apagada. (<Reloj vid./pant.apag.>, , página 85)

## Ajusta el ángulo del panel frontal

Puede ajustar el ángulo del panel frontal para compensar los reflejos, etc.

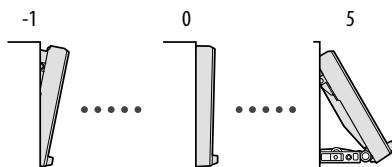
### Ángulo del panel frontal



1 Pulse .

2 Seleccione el ángulo deseado.

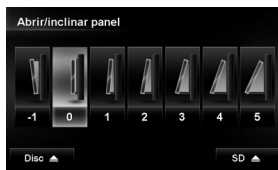

- El panel frontal se desplaza en función del ángulo seleccionado.

3 Pulse **[AV]** o **[MAP]** para volver a la pantalla deseada.

### Nota:

El panel frontal se mueve al ángulo "0" cuando la unidad está apagada. El panel frontal se desplazará al ángulo seleccionado cuando la unidad se encienda de nuevo.



## Operaciones en el panel táctil

- Cuando las opciones del menú no están disponibles



- Para cambiar la página del menú o lista

### Menú

Cambia la página



Cambia de pestaña

### Lista

Ej.: Lista de carpetas/pistas



Salta las listas hacia arriba o hacia abajo



Ej.: Lista de álbumes



Reproduce todos los elementos de la siguiente capa inferior

- Desplazamiento de la información de la pista/canción

Cuando no se muestre todo el texto de una vez...

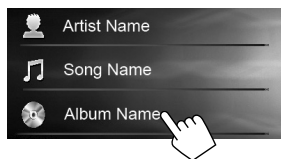

- Tenga en cuenta que cuando esté conduciendo, el nombre del álbum y del artista no se mostrarán y el nombre de la canción no se desplaza.

- Caracteres que puede utilizar

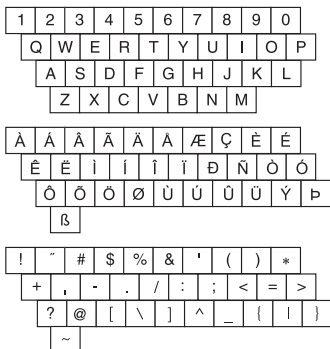

## Utilizar el menú Quick

El menú Quick tiene asignado un grupo de funciones utilizadas con frecuencia, modificable por el usuario. Se activa desde la pantalla de la posición actual.

### Para utilizar el menú rápido

1

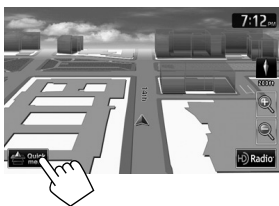

2

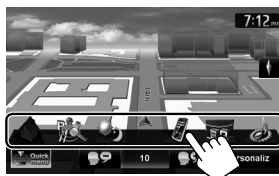

### Asignar distintas funciones

1



2 Toque el botón que desea configurar.



3 Toque la característica que desea añadir al botón.

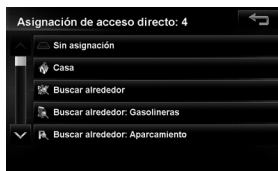

También puede cambiar estos ajustes en <Ajustes> - <Sistema> - <Otros> - <Botón acceso directo>.

## Extender/acortar la antena automática

Cuando la <Antena Remota> está en posición <Auto>, [ ] no se muestra. (☎ página 86)

1 Pulse [ SRC ].

2 Pulse [ ] o [ ].



Pulse [ ] para extender la antena, y pulse [ ] para acortar la antena.



# Cambio de pantallas

## Modo de navegación

### ■ Pantalla del mapa

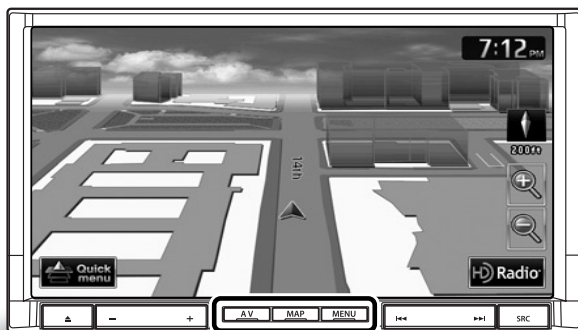

### ■ Menú de destino

Utilice esta pantalla para buscar un destino usando uno de los métodos de búsqueda disponibles.



### ■ Menú de función

Utilice esta pantalla para obtener información sobre su destino y la ruta de viaje.



### ■ Menú de ajustes

Utilice esta pantalla para cambiar los ajustes detallados y para obtener información sobre el sistema de navegación.



Cuando conduzca a una velocidad superior a 3 mi (5 km/h), algunas pantallas no estarán disponibles.

## Modo AV

### ■ Pantalla AV

Muestra la pantalla para la fuente AV actual.



### ■ Pantalla de selección de fuente

Utilice esta pantalla para seleccionar una fuente AV.



La barra de control AV se visualiza en la pantalla del mapa. Esta barra de control AV le permite ejecutar las operaciones de la fuente AV.



Borra la barra de control AV



# Sistema de navegación

## Instrucciones de seguridad/información sobre el Sistema de navegación

ESPAÑOL

### INSTRUCCIONES DE SEGURIDAD

El uso del sistema de Navegación solo está permitido si las condiciones de tráfico son adecuadas y cuando está absolutamente seguro de que no supone ningún tipo de riesgos, impedimentos ni inconveniencias para usted, sus pasajeros u otros usuarios de la carretera. Siempre se deberán observar las prescripciones de los Reglamentos de Tráfico por Carretera. **No se deberá ingresar el destino mientras conduce.**

El sistema de Navegación sirve solo como una ayuda a la navegación. No exime al conductor de su responsabilidad de conducir con cuidado y de juzgar las condiciones del tráfico por sí mismo. Es posible que se emitan instrucciones inadecuadas o incorrectas debido a factores variables del tráfico. Por lo tanto, siempre se deberán observar las señales y los reglamentos de tráfico presentes. Asimismo, no se podrá utilizar el sistema de Navegación como ayuda a la orientación cuando la visibilidad sea deficiente.

Este sistema de Navegación debe utilizarse exclusivamente para su propósito. El volumen del autorradio/sistema de Navegación debe ajustarse de manera tal que permita escuchar los ruidos exteriores.

La guía de navegación se realiza utilizando la base de datos y, por consiguiente, es posible que no sea aplicable a la situación actual debido a las condiciones variables del tráfico (por ejemplo, cambio en las carreteras de peaje, carreteras principales, tráfico de una vía u otros reglamentos sobre el tráfico). En este caso, observe las señales o reglamentos de tráfico vigentes.

- Mientras conduce con el Sistema de Navegación activado, observe atentamente las señales de tráfico. El sistema de Navegación es solo una ayuda. El conductor debe decidir siempre si se va a utilizar o no la información proporcionada. **JVC no acepta ninguna responsabilidad por la inexactitud de los datos proporcionados por el sistema de Navegación.**
- La guía de tráfico está limitada solamente a los vehículos de pasajeros. Los reglamentos y recomendaciones especiales de conducción para otros vehículos (ej. vehículos comerciales) no están incluidos.
- **No utilice la unidad mientras conduce.**

### Términos de licencia

Se le concede a usted una licencia no exclusiva para usar la base de datos para uso personal. La presente licencia no le autoriza para conceder sublicencias.

El uso de los datos está permitido solamente para este sistema JVC específico. Se prohíbe la extracción o uso adicional de partes significantes del contenido de la base de datos, o copiar, modificar, adaptar, traducir, analizar, descompilar o aplicar ingeniería inversa a cualquier parte de la misma.



### ADVERTENCIA:

Los contenidos del mapa, incluidos nombres y aspecto de calles y puentes, información de PDI (puntos de interés), etc. pueden ser inexactos. Si las normas de tráfico que se muestran en la unidad son diferentes de las normas de tráfico reales, respete las normas de tráfico reales.

Cuando conduce un vehículo en el tráfico, los reglamentos del tráfico en carretera siempre tienen prioridad. El sistema de Navegación es solo una ayuda. Pueden existir errores en los elementos/entradas de datos individuales. En todo momento, el conductor debe decidir si utiliza la información suministrada o no.

JVC no acepta ninguna responsabilidad por la inexactitud de los datos proporcionados por el sistema de Navegación.

### Informaciones/iconos en el mapa

- La información del mapa (como el nombre de la calle, la información sobre el PDI y el límite de velocidad) puede no visualizarse siempre (por ejemplo, cuando el Sistema no dispone de la información de la posición).
- Una vez que registre su casa y sus puntos favoritos, se visualizan los iconos de casa  y de punto favorito .
- Los iconos de los PDI se muestran en el mapa dependiendo del ajuste del <Icono de PDI> (ver página 21) y la escala del mapa es de entre 80 ft (25 m) y 500 ft (150 m).
- Es posible que no se visualicen correctamente los iconos de los PDI cuando el sistema muestra un área amplia del mapa. En este caso, puede ampliar el mapa con el zoom para ver el mapa detallado.

# Operaciones básicas

## Acerca de la pantalla de la posición actual

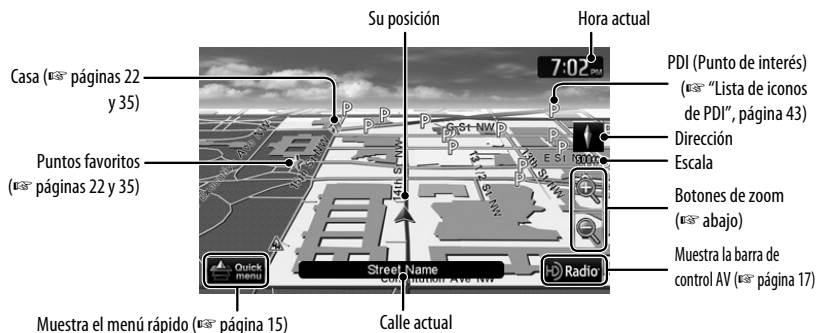

ESPAÑOL

## Para cambiar la vista del mapa

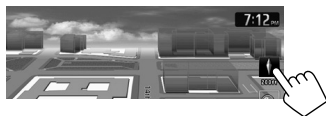

### Mapa en 3D

El mapa en tres dimensiones se visualiza en sentido "hacia arriba".



### Norte hacia arriba en 2D

La vista del mapa está orientada con el Norte "hacia arriba", al igual que los mapas impresos en papel.



### Rumbo hacia arriba en 2D

El mapa gira para que su posición siempre se visualice en sentido "hacia arriba".

- También puede cambiar la vista del mapa en **MENU** - **<Ajustes>** - **<Navegación>** - **<Mapa>** - **<Modo vista>**. (☰ página 40)

## Acerca del mapa en 3D

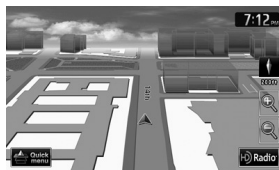

- Cuando la escala está ajustada entre 80 ft (25 m) y 200 ft (65 m), solamente se visualiza el callejero cuando se proporcionan los datos.
- Cuando se selecciona la vista de mapa en 3D y se visualiza el callejero, el mapa se muestra en estilo virtual tridimensional representando el aspecto de los edificios circundantes, etc.





## Para cambiar la escala del mapa

### 1 Visualice los botones de zoom y de escala.

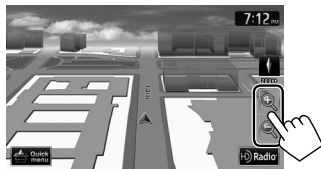

### 2

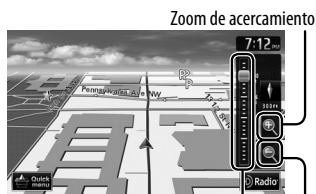

También puede aumentar o reducir el zoom deslizando la barra.

Reducción

- La barra deslizable no se muestra mientras se esté visualizando la barra de control AV.

## Para desplazar el mapa

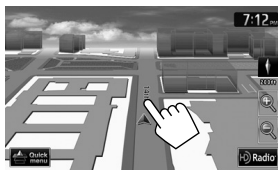

La posición que ha tocado aparecerá centrada en el mapa.



(solo para el mapa en 3D) Toque la flecha para girar el mapa 360 grados

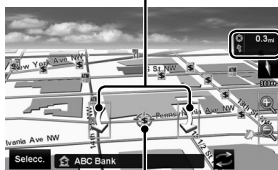

(cursor) Posición objetivo de utilización

Dirección y distancia del destino desde su posición actual

- Toque y siga tocando el mapa para continuar desplazándolo.
- Si toca y sigue tocando el mapa cerca del cursor, el mapa se desplaza lentamente.

## Para mostrar su posición actual

Pulse **MAP**.

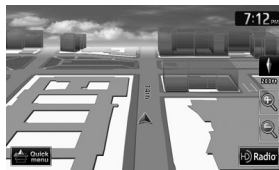

## Para visualizar/ocultar los iconos de PDI en el mapa

- 1 Pulse **MENU** - <Ajustes> - <Navegación>.
- 2



- 3 Seleccione las categorías (1) de PDI que dese mostrar en el mapa.



- Cuando pulsa sobre un elemento, se marca. Cuando pulsa de nuevo, se cancela la selección.
- Si pulsa **[Más]**, puede seleccionar subcategorías.
- Si pulsa **[Desactivar]**, no se visualizan los iconos PDI seleccionados. Si pulsa **[Activar]**, se visualizan los iconos PDI seleccionados.

## Para visualizar/ocultar los iconos favoritos en el mapa

- 1 Pulse **MENU** - <Ajustes> - <Navegación>.
- 2



- 3 Seleccione las categorías de iconos favoritos que desea que se muestren en el mapa.



- Cuando pulsa sobre un elemento, se marca. Cuando pulsa de nuevo, se cancela la selección.
- Si pulsa **[Desactivar]**, no se visualizan los iconos PDI seleccionados. Si pulsa **[Activar]**, se visualizan los iconos PDI seleccionados.



# Registrar su casa/sus puntos favoritos

Puede registrar hasta 300 puntos favoritos. (incluyendo uno inicial)

## 1 Desplace el mapa para seleccionar la posición que desea establecer como destino.

- Para buscar el destino por medio de Menú de <destino>, véase páginas 23 a 27.

2

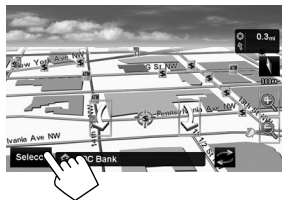

3

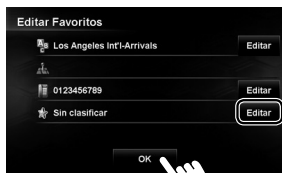

Para registrar como su casa

- Para editar el registro, véase página 35.
- Para buscar desde puntos de registro, página 23.

## Para registrar como su casa

1



2

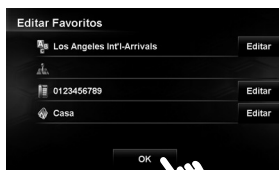

### Nota:

Si ya ha registrado un destino como su casa, se mostrará un mensaje de confirmación cuando seleccione . Seleccione [SI] para guardar el nuevo destino como su casa. El destino considerado anteriormente como casa se desplaza a la categoría sin clasificar.

# Búsqueda de un lugar

## Definir un destino desplazando el mapa

- 1 Desplace el mapa para seleccionar la posición que desea establecer como destino. (☞ página 20)
- 2

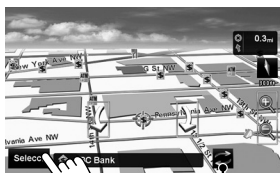

Si hay varios PDI en la posición seleccionada, pulse [↵] para cambiar al siguiente PDI.

- 3 Se visualiza el resultado de la búsqueda.

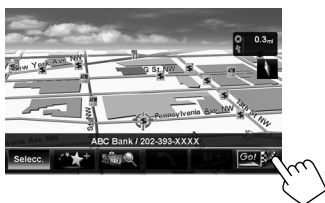

- Para establecer el resultado de la búsqueda como destino e iniciar la guía, ☞ página 28.

## Cómo definir un destino usando el Menú de <destino>

- 1 Pulse **MENU**.
- 2 Seleccione un método de búsqueda de un destino.



<b>Casa*</b>	Va a su casa. <ul style="list-style-type: none"><li>• Para registrar su casa, ☞ página 22.</li><li>• Para iniciar la guía, ☞ página 28.</li></ul>
<b>Favoritos*</b>	Busca sus puntos favoritos. <ul style="list-style-type: none"><li>• Para registrar su puntos favoritos, ☞ página 22.</li><li>• Si desea más información acerca de los puntos favoritos, ☞ página 35.</li></ul>
<b>Previos*</b>	Busca el historial de destinos anteriores y puntos intermedios. <ul style="list-style-type: none"><li>• Puede seleccionar un lugar entre los últimos 50 destinos y puntos intermedios.</li><li>• Para borrar el historial, ☞ página 30.</li></ul>
<b>Dirección</b>	Busca por dirección. (☞ página 25)
<b>Alrededor</b>	Busca por PDIs cerca de su posición actual, el destino o punto(s) intermedio(s). (☞ página 26)
<b>Nombre de PDI</b>	Busca PDIs por nombre. (☞ página 26)
<b>Teléfono</b>	Busca por número de teléfono. (☞ página 27)
<b>Coordenadas</b>	Busca de acuerdo a las coordenadas del destino. (☞ página 27)

\* Pueden seleccionarse solo cuando exista por lo menos un lugar registrado.



### Acerca de las pantallas de búsqueda y de entrada

Lea las siguientes instrucciones de uso de las pantallas de búsqueda y las pantallas de ingreso de datos antes de utilizar el Menú de <destino>.

#### Para introducir nombres, direcciones o números

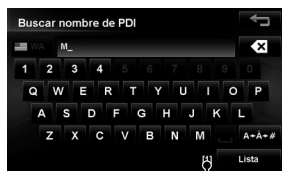

Número de coincidencias

- Cuando haya más de 1000 coincidencias, aparecerá "1000+" y se visualizarán solamente las primeras 1000 coincidencias.
- Si introduce un nombre y se ofrece la respuesta en [número], se trata del número de coincidencias perfectas.

*Pulse:* Borra el último carácter  
*Sostener:* Borra todos los caracteres



Introduce un espacio

Visualiza la lista de coincidencias  
(☰ "Lista de coincidencias" de la derecha)

Visualiza otros teclados

- Para los caracteres disponibles,  
☰ página 14.

- Los botones varían según la opción introducida.
- En algunas pantallas de ingreso, los caracteres disponibles se reducen automáticamente a medida que el sistema efectúa la búsqueda de coincidencias en su base de datos.
- Las letras minúsculas no están disponibles.

#### Pantalla de selección de estado/provincia

Si aparece el botón de selección en la pantalla, puede cambiar el estado/provincia.



#### Lista de coincidencias

Cuando pulsa [Lista], en la pantalla de entrada, aparece una lista de coincidencias. Seleccione la opción deseada de la lista.



- Cuando la cantidad de coincidencias sea igual a 5 o inferior, aparece automáticamente la lista de coincidencias.

## Por dirección <Dirección>

1

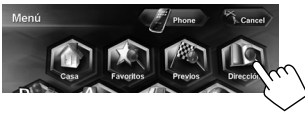

2 Introduzca el nombre de la ciudad, y seleccione de la lista. (↵ página 24)

Cambia el estado o la provincia



3 Introduzca el nombre de la calle, y seleccione de la lista. (↵ página 24)

Selecciona el centro de la ciudad

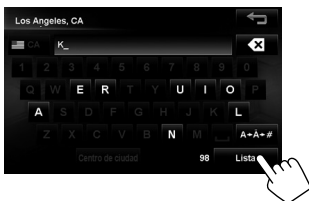
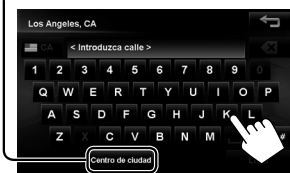

4 Introduzca el número de casa y pulse [OK]. (↵ página 24)

- Si no conoce el número de casa para la calle seleccionada, puede seleccionar [Mitad de la calle] o [Intersección].



Especifica la calle transversal para seleccionar la intersección de una calle

Selecciona el centro de la calle

- Si el número de casa introducido no se encuentra en la base de datos, se mostrará el mapa con el número de casa más cercano.

Se muestra el resultado de la búsqueda.

- Para iniciar la guía, ↵ página 28.



## POI cerca de un lugar/ruta

### <Alrededor>

El sistema cuenta con una extensa base de datos de POI (Point Of Interest, o punto de interés), como restaurantes, estaciones de servicio, hospitales, etc. Puede efectuar la búsqueda de un POI cerca del sitio en que se encuentra actualmente. Mientras se realiza la guía, también podrá efectuar la búsqueda de un POI cerca del destino o un punto intermedio.

1



### 2 Seleccione una categoría de POI.



Cambia las ubicaciones para la búsqueda (Ubicación actual → punto intermedio → destino)

- Si pulsa [Más], puede seleccionar subcategorías.

### 3 Seleccione un POI en la lista.

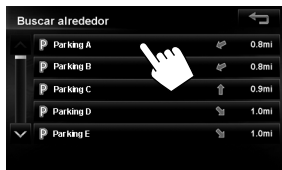

Se visualiza el resultado de la búsqueda.

- Para iniciar la guía, página 28.

## Desde la lista de POI

### <Nombre de POI>

1



### 2 Introduzca el nombre del POI, y seleccione de la lista. ( página 24)



Cambia el estado o la provincia

Visualiza la lista de coincidencias



Muestra POI en función de la distancia

Muestra POI por orden alfabético

Pulse para seleccionar una categoría de POI

El sistema muestra hasta 1000 POI.

Cuando pulsa [Categoría], se muestra [Más]. Si pulsa [Más], puede seleccionar subcategorías.

Se visualiza el resultado de la búsqueda.

- Para iniciar la guía, página 28.

## Por número de teléfono

<Teléfono>



- 2 Introduzca el número de teléfono y pulse [Lista].  
(☞ página 24)



Visualiza la lista de coincidencias

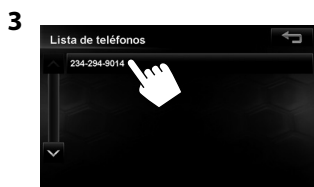

- Se visualiza el resultado de la búsqueda.
- Para iniciar la guía, ☞ página 28.

## Por coordenadas

<Coordenadas>



- 2 Introduzca la latitud y la longitud y, a continuación, pulse [OK].



- Se visualiza el resultado de la búsqueda.
- Para iniciar la guía, ☞ página 28.





# Cómo se efectuará la guía

## Iniciar la guía hacia el destino o el punto intermedio

- 1 Seleccione un destino o un punto intermedio. (↖️ páginas 23 a 27)
- 2 Para ajustar un destino
3. Seleccione una ruta (①), y a continuación pulse [OK](②).

ESPAÑOL

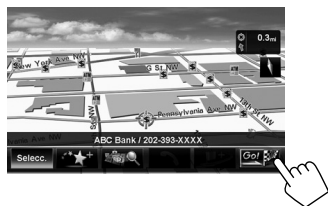

El sistema empieza a calcular.

### Para ajustar como punto intermedio

Solo puede añadir los puntos intermedios después de seleccionar su destino.

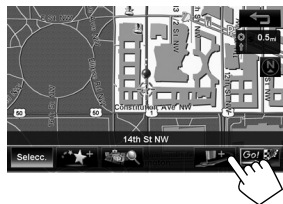

El sistema empieza a calcular.

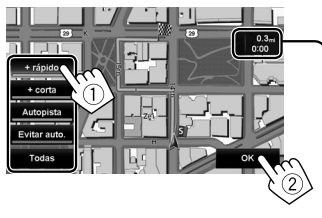

Se muestran el tiempo estimado y la distancia hasta el destino.

- [+ rápido]: La ruta recomendada.
- [+ corta]: La ruta más corta.
- [Autopista]: La ruta recomendada con el mayor número de autopistas.
- [Evitar auto.]: La ruta recomendada con el menor número de autopistas.
- [Todas]: Muestra las cuatro rutas de arriba a la vez.

- Las pantallas de selección de ruta siempre se muestran con el mapa Norte hacia arriba en 2D independientemente del ajuste actual de vista de mapa. (↖️ página 19)

Para cancelar la guía, ↖️ página 30.

- Si pulsa [📍] antes de seleccionar un destino o punto intermedio, puede buscar un PDI cerca de la búsqueda por categoría.



## Cambiar las opciones de ruta

1 Pulse **MENU** - <Ajustes> - <Navegación>.

2



3 Ajuste las opciones.



<b>Prioridad</b>	Seleccione la prioridad para calcular la ruta ([+ <b>rápido</b> ]: la ruta recomendada/[+ <b>corta</b> ]: la ruta más corta/[ <b>Autopista</b> ]: la ruta recomendada con el mayor número de autopistas/[ <b>Evitar auto.</b> ]: la ruta recomendada con el menor número de autopistas).
<b>Carretera de peaje</b>	Seleccione si desea utilizar ([ <b>Usar</b> ]) o evitar ([ <b>Evitar</b> ]) estas opciones para calcular la ruta.
<b>Ferry</b>	

## Recalcular la ruta después de cambiar las opciones de ruta

1 Pulse **MENU** - <Función>

2



3 Seleccione una ruta (①), y a continuación pulse **OK**(②).



Se muestran el tiempo estimado y la distancia hasta el destino.

- [+ **rápido**]: La ruta recomendada.
- [+ **corta**]: La ruta más corta.
- [**Autopista**]: La ruta recomendada con el mayor número de autopistas.
- [**Evitar auto.**]: La ruta recomendada con el menor número de autopistas.
- [**Todas**]: Muestra las cuatro rutas de arriba a la vez.

- Las pantallas de selección de ruta siempre se muestran con el mapa Norte hacia arriba en 2D independientemente del ajuste actual de vista de mapa. (☰ página 19)



## Ajustar el volumen de la guía de VOZ

1

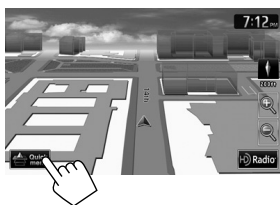

2

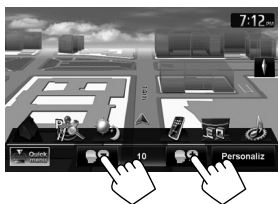

- También puede ajustar el volumen en **MENU** - <Ajustes> - <Navegación> - <Guía> - <Volumen de guía>. (📖 página 41)

## Cancelar la guía

1 Pulse **MENU**.

2



3



## Eliminar destinos previos

1 Pulse **MENU**.

2



3



4 Seleccione los elementos que desea borrar (1), y bórrelos (2).

Se marcan los elementos seleccionados.



Selecciona/deselecciona todos los elementos

Aparece un mensaje de confirmación.

## Acerca de la pantalla de la guía de ruta

Dirección, distancia, y hora estimada de llegada (Hora Lleg. aprox) al destino (📍) o a un punto intermedio (📍)

- Pulse para cambiar la información entre el destino final y el punto de vía más cercano.

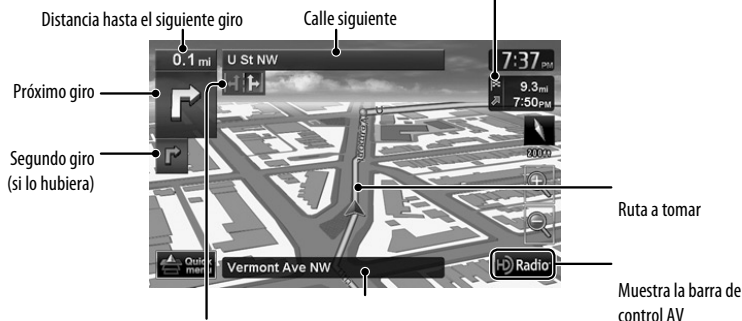

**Caminos a tomar**  
(Aparece cuando se encuentra a menos de 1.2 mi (2 km) del mismo).

### Guía en los giros

Cuando se aproxime a un giro, el sistema le guiará mediante voz e indicaciones en la pantalla.

- La guía de voz se escucha solo a través de los altavoces delanteros (Salida FRONT del cable A/O).



**Mapa ampliado**

- También puede seleccionar si se muestra o no el mapa ampliado en **[MENU]** - <Ajustes> - <Navegación> - <Guía> - <Lupa>. (↩️ página 41)

**Para ocultar el mapa ampliado**, tóquelo. Para mostrarlo de nuevo, pulse **[MAP]**.

### ¿Qué pasa si no hago un giro?

No se preocupe. El sistema calcula rápidamente una nueva ruta.

- Cuando este en un radio de 90 ft (30 m) aproximadamente del lugar de destino/punto intermedio, el sistema de navegación considerara que ha llegado a su destino/punto intermedio.



# Obtener información sobre su ruta y los lugares

Para verificar la ruta completa

1 Pulse **MENU** - <Función>.



Para verificar la información sobre el destino y los puntos intermedios

1

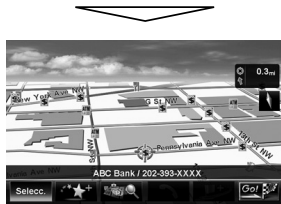

Si se ajustan los puntos intermedios, seleccione un punto intermedio para comprobar su información detallada.



Para confirmar cómo será su viaje <Simulación>

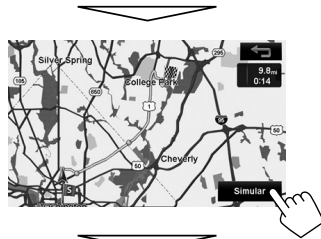

Comienza la simulación de conducción.



Cambia la velocidad de la simulación de conducción (x1/x2/x3)

Cancela la simulación y reanuda la guía

# Ordenación de su ruta

## Cambiar la secuencia de destinos/puntos intermedios

- Siempre se utilizan autopistas para calcular la ruta cuando la distancia hasta un destino exceda de un determinado valor.
- Si no es posible llegar a destino sin utilizar autopistas, transbordadores o carreteras de peaje, estas serán utilizadas para calcular la ruta, independientemente de la configuración de <Ruta>. (ver página 29)

1 Pulse **MENU** - <Función>.

2



3



4 Pulse el orden deseado del punto seleccionado (1, 2), y después pulse **[Recalcular]** (3).

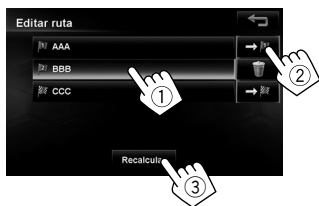

El sistema empieza a calcular la nueva ruta.

**Para borrar un punto de vía**

En el paso 4 de la izquierda, seleccione el elemento que desea borrar (1), pulse **[ ]** (2) y pulse **[Recalcular]** (3).



### Ajuste de la posición del vehículo

Utilice este ajuste para corregir su posición si está visualizando su posición en un lugar incorrecto del mapa.

1 Pulse **MENU** - <Ajustes> - <Navegación>.

2



3



4 Mueva el cursor a la posición que desea ajustar como la posición actual.

- Para ajustar la dirección del vehículo, pulse **[Direccn]** y vaya al paso 5.
- Si no desea ajustar la dirección, pulse **[OK]**.



5 Ajuste la dirección.

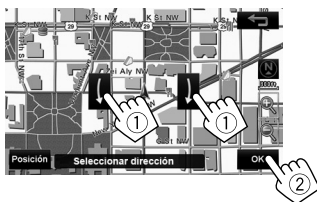

# Editar los registros de su casa/puntos favoritos

1 Pulse **MENU**.



4 Seleccione la categoría para el punto favorito que se va a editar.



5 Seleccione uno para editar.

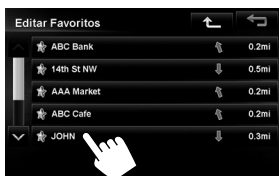

6 Edite la información.

A Muestra la pantalla de edición de nombre

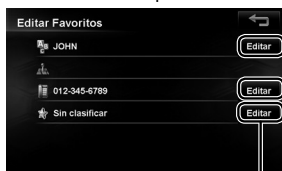

C Muestra la pantalla de selección de iconos

B Muestra la pantalla de edición de números de teléfono

A Para editar el nombre

• Puede usar un máximo de 48 caracteres.

Visualiza otros teclados

• Para los caracteres disponibles,  página 14.



Introduce un espacio

B Para editar el número telefónico



Pulse: Borra el último carácter

Sostener: Borra todos los caracteres

C Para cambiar la categoría

Seleccione un nuevo icono para el punto favorito.



Aparece un mensaje de confirmación cuando selecciona la categoría de Casa.





# Uso del servicio de información (solo para KW-NT800HDT)

Esta función solo está disponible con el KW-NT800HDT, no está incluida en el KW-NT700.

Puede utilizar los servicios de información de tráfico proporcionados por el servicio Total Traffic HD NETWORK (desde HD Radio) y el servicio Total Traffic CONNECT (desde la aplicación iHeart Link).

JVC no asume ninguna responsabilidad por la totalidad o la exactitud de la información.

ESPAÑOL

## Uso del servicio de información del tráfico

### Información del tráfico en el mapa

- TTN+ (verde): Cuando se recibe información de HD radio
  - TTN+ (rojo): Cuando se recibe información de iHeartRadio
- Congestión



Icono de tráfico (ver página 37)

- Los iconos de tráfico se muestran en el mapa cuando la escala está entre 80 ft (25 m) y 0,6 mi (1 km) con el ajuste activado <Icono de tráfico> (ver tabla de la derecha).
- Las líneas de congestión se muestran cuando la escala oscila entre los 80 ft (25 m) y los 2,5 mi (4 km).

### Cómo la información del tráfico se refleja en la navegación

Dependiendo del ajuste <Tráfico>, la información de tráfico se refleja en la navegación de forma diferente.

1 Pulse **MENU** - <Ajustes> - <Navegación>.

2



3



Tráfico	Mostrar	Aparecen líneas de congestión en el mapa.
	Ocultar	No aparecen líneas de congestión en el mapa.
Icono de tráfico	Mostrar	Los iconos de tráfico se muestran en el mapa.
	Ocultar	Los iconos de tráfico no se muestran en el mapa.
Evitar tráfico	Activado	Recalcula la ruta cuando se aproxime a un evento de tráfico.
	Desactivar	El sistema no considera la información de tráfico para la ruta.
TTN Híbrido* Modo (desde la aplicación iHeart Link)**	Todos:	Recibe noticias e información del tráfico.
	Noticias	Recibe solo información sobre noticias.
	Tráfico	Recibe solo información sobre tráfico.
	Desactivar	No se recibe ninguna información.

\* Con el Modo TTN Híbrido\* recibirá noticias e información del tráfico en tiempo real desde la aplicación iHeart Link, cuando se encuentre fuera de la cobertura de HD radio.

\*\* Para más detalles acerca de la aplicación iHeart Link, ver página 71

\* Cuando reciba información de tráfico, inicie la aplicación iHeart Link y conecte de antemano su iPhone/iPod al sistema.

**Esta función solo está disponible con el KW-NT800HDT, no está incluida en el KW-NT700.**

## Verificar la información del tráfico

### En <Lista tráfico>

1 Pulse **MENU** - <Función>.

2



3 Seleccione una lista (1), después, una alerta de tráfico (2).



[Todas]: Lista toda la información.

[En ruta]: Lista la información sobre su ruta.

Se visualizan los detalles de la alerta seleccionada.



## En el mapa

1 Toque el icono de tráfico.

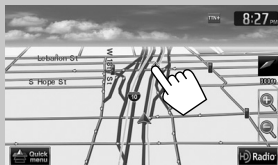

2

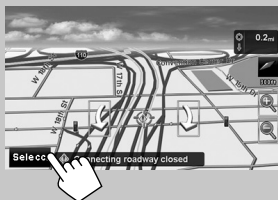

- Si hubiesen varios puntos POI en la posición seleccionada, elija uno de la lista.
  - La lista aparece solamente cuando <Icono de tráfico> se ajusta en [Mostrar]. (página 36)



## Lista de iconos de tráfico

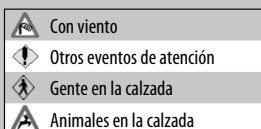
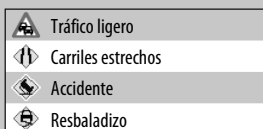
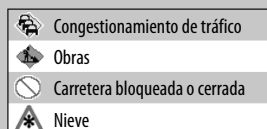

Esta función solo está disponible con el KW-NT800HDT, no está incluida en el KW-NT700.

## Uso del servicio de información

### Para visualizar la pantalla de información

1 Pulse **MENU** - <Función>.

2



3

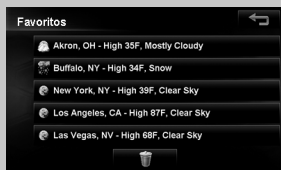

- El contenido de la pantalla depende de la transmisión.

### Para marcar elementos favoritos

Puede guardar elementos favoritos (hasta 5 marcadores) en la lista de marcadores.



: Muestra la lista de marcadores.



: Añade el elemento seleccionado a la lista de marcadores.

### Para borrar el elemento de la lista de marcadores

1



2 Seleccione los elementos que desea eliminar (①) y, a continuación, elimínelos (②).

Se marcan los elementos seleccionados.



Selecciona/deselecciona todos los elementos

# Comprobación de la información del sistema de navegación

## Información de sistema

1 Pulse **MENU** - <Ajustes>.



- 1 Versión de software
- 2 Versión de la base de datos del mapa
- 3 Número de serie
- 4 Velocidad de impulsos de velocidad
- 5 Estado de conexión de la antena GPS  
<OK>: Se ha detectado la antena GPS (la figura muestra el número de satélites GPS que se reciben).  
<NG>: No se ha detectado la antena GPS
- 6 Estado del giróscopo
- 7 Estado de calibración\*1  
<Aprendiendo>: El sistema ha empezado a procesar los datos de calibración.  
<Aprendida>: Aunque el procesamiento está casi completado, el sistema todavía está procesando los datos de calibración para que sean más precisos.
- 8 Reinicia los datos de calibración.  
Reinicie los datos si se han sustituido los neumáticos o si la posición actual se muestra lejos de la posición real
- 9 Estado de conexión del conductor de iluminación  
<Activar>: Se detectó la señal de iluminación.
- 10 Estado de conexión del conductor del freno de mano  
<Activar>: El freno de estacionamiento está aplicado.
- 11 Estado de conexión del conductor de señal del engranaje de marcha atrás  
<Activar>: Se detectó la señal del engranaje de marcha atrás.

## Estado del sensor

1 Pulse **MENU** - <Ajustes>.



- Si se visualiza la pantalla de retrovisión cuando realiza el cambio a marcha atrás (R), se detecta la señal (<Activar>) de marcha atrás.
- 12 Recibiendo el servicio de información (Información de tráfico o área; solamente para KW-NT800HDT)

### \*1 Acerca de la calibración

La calibración es una función que se realiza para mostrar la posición actual con más precisión mediante señales de GPS y sensores internos. Incluso después de que el estado de la calibración cambie a <Aprendida>, el sistema seguirá procesando para que la posición actual sea más precisa.

- La calibración no funciona sin la conexión de la antena GPS y del conductor de la señal de velocidad. Para la conexión, consulte Manual de instalación/conexión (volumen separado).
- Si conduce en diversas condiciones la calibración finalizará más rápido. Si <Aprendiendo> permanece en la pantalla durante un lapso prolongado, compruebe la conexión de la antena GPS y del conductor de la señal de velocidad.
- Mientras se esté efectuando el procesamiento, puede que la posición actual no se muestre correctamente.



# Opciones del menú de navegación

1 Pulse **MENU** - <Ajustes>.

2



Cambia la categoría pulsando la pestaña correspondiente

Opciones del menú	Ajustes seleccionables	Inicial: <u>Subrayado</u>
<b>Modo vista</b>	2D,  3D (☞ página 19)	
<b>Icono de PDI</b>	☞ página 21	
<b>Icono favorito</b>	☞ página 21	
<b>Icon coche</b>		
<b>Config. de colores</b>	Cambie el color del mapa de las pantallas día y de noche. Pulse <b>[Entrar]</b> para mostrar la pantalla de ajuste. <b>Modo mapa noche:</b> <b>Auto:</b> Cambia a la pantalla de noche al encender los faros. Debe completarse la conexión del conductor de iluminación. (☞ Manual de instalación/conexión) <b>Activar:</b> Fija la pantalla de noche. <b>Desactivar:</b> Fija la pantalla de día. • Color mapa de día/Color mapa de noche: Seleccione entre 3 colores.	
<b>Nombre de la calle actual</b>	Seleccione si desea mostrar u ocultar el icono del nombre de la calle actual en el mapa. <b>Mostrar, Ocultar</b> (☞ página 31)	
<b>Señal de límite de velocidad</b>	Seleccione si desea mostrar u ocultar el icono de límite de velocidad  en el mapa. <b>Mostrar, Ocultar</b>	
<b>Pistas conducción</b>	Seleccione si desea mostrar u ocultar las pistas que ya ha conducido. <b>Mostrar, Ocultar</b>	
<b>Elim. pistas conduc.</b>	Puede eliminar las pistas de conducción memorizadas por el sistema. Pulse <b>[Borrar]</b> , a continuación aparecerá un mensaje de confirmación.	

Mapa

Opciones del menú	Ajustes seleccionables	Inicial: <b>Subrayado</b>
Guía	<b>Volumen de guía</b>	Ajuste el volumen de la guía de voz y de la alerta de voz. (El ajuste no afecta al volumen de audio). <b>1 a 20</b> ; Inicial <b>10</b>
	<b>Sonido de aviso</b>	Seleccione si desea usar el sonido de aviso, que se reproduce antes de la guía de voz. <b>Activar, Desactivar</b>
	<b>Guía de voz</b>	Seleccione si desea usar la guía de voz. <b>Activar, Desactivar</b>
	<b>Alerta de velocidad</b>	El sistema emite una alarma sonora cuando sobrepasa, en un valor determinado, el límite de velocidad de la carretera actual. Pulse [+] o [-] para seleccionar un valor. La unidad ("km/h" o "mph") está conforme al ajuste de <Unidad de escala>. <b>Desactivar, 3mph (5km/h), 6mph (10km/h), 10mph (15 km/h), 15mph (25km/h), 20mph (35km/h)</b>
	<b>Carril de tráfico</b>	Seleccionar si desea que se muestren los carriles de tráfico en el mapa. <b>Activar, Desactivar</b>
	<b>Vista 3D del cruce</b>	Seleccionar si desea que se muestre la vista 3D del cruce en el mapa. <b>Activar, Desactivar</b>
	<b>Lupa</b>	Selecciona si se mostrará la vista ampliada en el mapa. <b>Activar, Desactivar</b>
Ruta	<b>Prioridad</b>	<b>+ rápido, + corta, Autopista, Evitar auto.</b> (☞ página 29)
	<b>Carretera de peaje</b>	<b>Usar, Evitar</b> (☞ página 29)
	<b>Ferry</b>	<b>Usar, Evitar</b> (☞ página 29)
Tráfico (Solo para KW-NT800HDT)	<b>Tráfico</b>	Seleccione si desea mostrar u ocultar la línea de congestión en el mapa. <b>Mostrar, Ocultar</b> (☞ página 36)
	<b>Icono de tráfico</b>	Seleccione si desea mostrar u ocultar el icono tráfico en el mapa. <b>Mostrar, Ocultar</b> (☞ página 36)
	<b>Evitar tráfico</b>	Seleccione si desea utilizar la función para evitar el atasco que se aproxima. <b>Activar, Desactivar</b> (☞ página 36)
	<b>TTN Híbrido+ Modo</b>	<b>Todas, Noticias, Tráfico, Desactivar</b> (☞ página 36)
Otros	<b>Unidad de escala</b>	Selecciona las unidades de medición para la distancia. • El ajuste de unidad que aparece cuando se accede al menú por primera vez depende de la selección de estado/provincia en la configuración inicial. <b>km, millas</b>
	<b>Posición del vehículo</b>	☞ página 34



## ■ Cómo se efectuará la guía

- Si la recepción de la señal GPS es deficiente, la guía de navegación podría no ser correcta.
- El sistema podría no recibir señales GPS en los lugares siguientes...
  - en un túnel o lugar de estacionamiento de un edificio
  - debajo de una carretera elevada
  - en un lugar rodeado de edificios altos o cerca de árboles tupidos
- Asegúrese de conectar el cable de señal de inversión (☞ Manual de instalación/conexión); de lo contrario, no se podrá visualizar correctamente su posición actual.
- Puede suceder que la posición de su coche no sea detectado correctamente en los casos siguientes...
  - cuando marcha por una carretera próxima a otra (por ej., una autopista que corre paralela a un camino común)
  - cuando gire sobre una bifurcación casi recta del camino
  - cuando conduce en una carretera de red
  - después de tomar un ferry, etc.
  - cuando conduce en una carretera empinada
  - cuando conduce en una carretera en espiral
  - cuando gire hacia la izquierda o la derecha después de avanzar sobre una carretera recta larga
  - cuando conduce en zigzag sobre una carretera ancha
  - cuando arranque su coche poco tiempo después de poner en marcha el motor
  - cuando conduce por primera vez después de instalar la unidad
  - cuando haya cambiado los neumáticos o haya puesto cadenas a los neumáticos
  - cuando los neumáticos patinan de forma continua y frecuente
  - después de conducir por zonas que no sean carreteras (por ej., terrenos privados o playas de estacionamiento)
  - después de girar en estacionamientos subterráneos o del tipo de torre
  - después de girar su coche sobre una mesa giratoria
  - después de paradas y arranques frecuentes en un atasco
  - cuando la precisión del GPS ha sido alterada intencionalmente
  - cuando conduce en una carretera recién construida
- La ruta calculada por el sistema es una de las posibles rutas a su destino. No siempre es la ruta más adecuada.
- Cuando no hay vías de salida en la rotonda (solo hay vías de acceso desde las carreteras), puede suceder que no sea indicado en la guía de ruta en pantalla ni anunciado por el mensaje de la guía de voz.
- Los siguientes fenómenos se podrían producir aunque el sistema esté funcionando correctamente...
  - Puede guiarle a una carretera clausurada o a una ruta que requiera un cambio de sentido.
  - Puede suceder que no le guíe hasta el destino cuando no hay, o hay solo un camino angosto hasta su destino.
  - Puede mostrar un nombre de carretera diferente.
  - Puede suceder que no le indique que debe girar en un cruce aunque deba hacerlo.
  - Podría darle una guía que no corresponde con las condiciones actuales de la carretera.
  - Puede darle información incorrecta de la distancia.

Lista de iconos de POI

Gasolineras	
Aparcamiento	
Restaurante	
Café/Postres	
Café/Bollería	
Postres/Batido	
Finanzas	
Cajero	
Banco	
Servicio	
Compras	
Belleza	
Librería	
Tienda pequeña	
Grandes almacenes	
Electrónica	
Moda/Ropa	
Muebles	
Supermercado	
Reformas en casa	
Alcohol/Vino/Cerveza	
Música/Vídeo	
Farmacia	
Tienda de deportes	
Servicio	
Peluquería de caballeros	
Salón de belleza	
Fotografía	
Alquiler	

Entretenimiento	
Casino	
Museo	
Bar/Discoteca	
Teatro	
Otros	
Diversión	
Bolera	
Campo De Golf	
Aire libre	
Estación De Esquí	
Parque temático/Ejercicio	
Zoo	
Otros	
Hotel/Alojamiento	
Viajes	
Agencia/Información	
Transporte por avión	
Aeropuerto	
Buscador de ciudades	
Transporte por tierra	
Otros	
Médico	
Veterinaria	
Urgencias	
Hospital	
Laboratorio/Otros	
Médico	

Comunidad	
Guardería	
Educación	
Gobierno/Administración	
Salud/Seguridad	
Seguros	
Servicios jurídicos	
Multimedia	
Policía/Bomberos	
Correos	
Religioso	
Automoción	
Piezas/Servicio de automóvil	
Comerciante/Servicio	
Venta motos	
Coches de segunda mano	
Alquiler	
Otros	





# Operaciones AV

## Operaciones comunes en la pantalla fuente

### <Fuente> pantalla

#### KW-NT800HDT



Selecciona la fuente (↵ abajo)

#### KW-NT700



Desactiva la fuente AV (↵ abajo)

## Selección de la fuente de reproducción

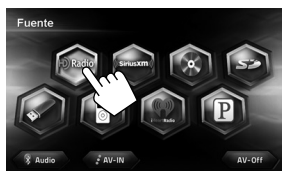

### AV-IN

Uso de otros componentes externos. (↵ página 82)

- Puede borrar la pantalla del reloj mientras se reproduce una fuente de video. (<Reloj vid./pant. apag.>, ↵ página 85)

<b>HD Radio (Para KW-NT800HDT)</b>	Cambia a HD Radio. (↵ páginas 45 a 51)
<b>Sintonizador (Para KW-NT700)</b>	Cambia a la radio. (↵ páginas 52 a 53)
<b>SiriusXM</b>	Cambia a la emisión de radio SiriusXM. (↵ páginas 77 a 81)
<b>DISC</b>	Reproduce un disco. (↵ páginas 54 a 60)
<b>SD</b>	Reproduce los archivos de una tarjeta SD. (↵ páginas 61 y 64)
<b>USB</b>	Se reproducen los archivos de un dispositivo USB. (↵ páginas 61 y 64)
<b>iPod</b>	Se reproduce un iPod/iPhone. (↵ páginas 65 a 70)
<b>iHeartRadio</b>	Cambia a iHeart Radio. (↵ páginas 71 a 74)
<b>Pandora</b>	Cambia a la radio por Internet Pandora®. (↵ páginas 75 a 76)
<b>BT Audio</b>	Se reproduce un reproductor de audio Bluetooth. (↵ página 108)

## Desactivación de la fuente AV

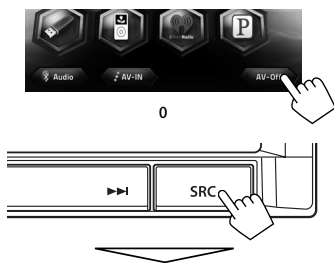

La fuente AV está desactiva [Sostener]

- Para activar la función AV, pulse **SRC** [Sostener]. O pulse **SRC**, y, a continuación, seleccione una fuente de reproducción.

# Escuchando la emisión de HD Radio™ (Para KW-NT800HDT)

Puede sintonizar tanto emisoras de radio convencionales como de HD Radio.

## About HD Radio Technology

- Digital Sound**) • Digital, CD-quality sound. HD Radio Technology enables local radio stations to broadcast a clean digital signal. AM sounds like today's FM and FM sounds like a CD.
- PSD**) • Program Service Data: Contributes to the superior user experience of HD Radio Technology. Presents song name, artist, station IDs, HD2/HD3 Channel Guide, and other relevant data streams.
- HD2/HD3**) • Adjacent to traditional main stations are extra local FM channels. These HD2/HD3 Channels provide new, original music as well as deep cuts into traditional genre.
- iTunes® Tagging**) • iTunes® Tagging provides you the opportunity to discover a wide range of content and the means to "tag" that content for later review and purchase from the iTunes® Store.
- Artist Experience**) • Visual information related to content being played on your HD Radio receiver, such as Album Art, historical photographs, still art from live broadcasts, among other related content.
- Digital Traffic**) • With Digital Traffic, real-time traffic is delivered dramatically faster and with more useful data than other available sources.
- Bookmark**) • With the Bookmark feature, you can save in the memory of your HD Radio receiver information that you have heard and want to be sure to remember. Your JVC receiver will present this information to you via a listing on your radio display. Bookmark also presents QR Codes from advertisers on your radio display. Using a smartphone QR Code app, you can directly link to that advertiser's website or other related information stored in the QR Code image.
- Channel Guide**) • Your JVC receiver Channel Guide provides listings of HD Radio stations (including HD2/HD3 Channels) in your local market. On radios with touch screens, you may tune directly to HD Radio channels simply by touching the desired program on the display.

- Muchas de las emisoras de HD Radio ofrecen más de un canal de programación. Este servicio recibe el nombre de "multicasting".
- Para localizar las emisoras HD Radio en su área, visite [www.hdradio.com](http://www.hdradio.com) <<http://www.hdradio.com/>>.





## Para cambiar el modo de recepción de HD Radio

Es posible cambiar el modo de recepción mientras se recibe una transmisión HD Radio — digital o analógico.

- Este ajuste no posee ningún efecto en las emisoras FM/AM convencionales.

1



2



<b>Auto</b>	Cambia entre audio digital y analógico automáticamente. • En caso de que la emisora de radio fuerce el modo de recepción a analógico, el indicador HOLD parpadea.
<b>Digital</b>	Sintonizar audio digital o audio analógico solamente.
<b>Analogi.</b>	• El indicador HOLD se enciende.

- El ajuste vuelve automáticamente a **[Auto]** cuando sintoniza otra emisión.

## Cómo almacenar emisoras en la memoria

Se pueden preajustar seis canales para cada banda.

### Preajuste automático—SSM (Memoria secuencial de las emisoras más fuertes)

1

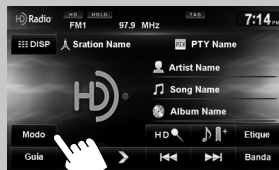

2



Aparece un mensaje de confirmación.

Las emisoras locales con las señales más fuertes serán exploradas y almacenadas automáticamente.

**Para detener la búsqueda,** pulse [**◀◀**] o [**▶▶**].

- Durante la búsqueda SSM, todas las emisoras, incluyendo las emisoras convencionales, serán exploradas y almacenadas para la banda seleccionada.



## Escuchando la emisión de HD Radio™ (Para KW-NT800HDT)

### Preajuste manual

- 1 Sintonice una emisora o un canal que desea preajustar. (ver página 46)



- 2 Visualice la lista de preajustes.

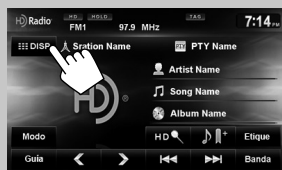

- 3 Seleccione un número de preajuste.



### Selección de una emisora preajustada

- 1 Visualice la lista de preajustes.

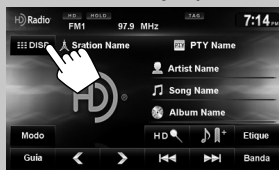

- 2



También cambia las emisoras preajustadas

### Reducción de la interferencia

- 1

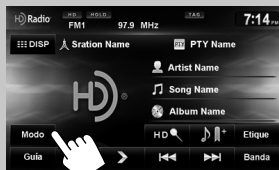

- 2



<b>Auto</b>	Aumenta la selectividad del sintonizador para reducir las interferencias entre emisoras adyacentes. (El efecto estereofónico puede perderse).
<b>Amplitud</b>	Sujeto a interferencias de las emisoras adyacentes, pero la calidad del sonido no se degrada y no se pierde el efecto estereofónico.

## Añadiendo la canción a favoritos

Puede añadir la canción actual a favoritos.

1

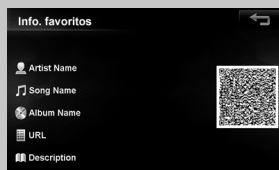
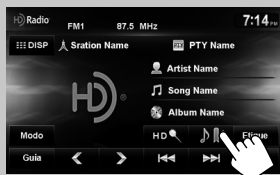

- La información de favoritos solo se muestra en los elementos con la información grabada.
- Si tiene un dispositivo que lee el código QR, la información de favoritos se transferirá a dicho dispositivo.
- Cuando la información de favoritos es larga y no se muestra totalmente, toque el icono para desplazarla y visualizar el resto.

## Mostrando la lista de canciones favoritas

1

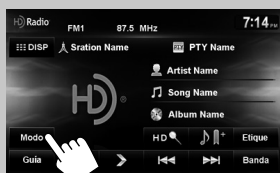

## Borrando el marcador

1

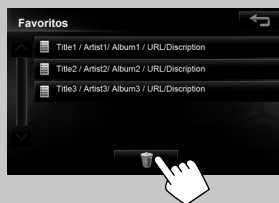

2



- 2 Seleccione los elementos que desea eliminar (1) y, a continuación, elimínelos (2).



- 3 Pulse sobre el favorito que desea visualizar.

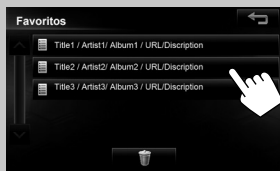

Selecciona/desmarca todos los elementos.

Aparece un mensaje de confirmación.

- Cuando pulsa sobre un elemento, se marca. Cuando pulsa de nuevo, se cancela la selección.



## Marcar/comprar sus canciones favoritas en iTunes Store

Algunas transmisiones HD Radio suministran PSD (Datos de servicios de programa) para una canción. Puede marcar la canción y almacenar su PSD mientras escucha la canción.

Utilizando la función de marcación, puede comprar fácilmente las canciones en iTunes Store.

### Notas sobre cómo guardar los PSD marcados

- Al pulsar **[Etique.]** en el lapso de 10 segundos antes o después de que cambie el PSD (mientras el indicador TAG parpadea), se almacenarán las marcas para dos canciones.
- No se puede marcar una canción en los siguientes casos:
  - Cuando la transmisión que se está recibiendo actualmente no es compatible con iTunes Tagging o no es compatible con PSD.
  - Cuando los PSD guardados en la unidad excede de 100.
  - Cuando la canción ya está marcada.
  - Mientras se transfieren los PSD marcados a su iPod/iPhone.

- Puede disfrutar iTunes Tagging con los siguientes tipos de modelos de iPod/iPhone:
  - iPod classic
  - iPod nano (6ª generación)
  - iPod nano (5ª generación)
  - iPod nano (4ª generación)
  - iPod nano (3ª generación)
  - iPod touch (4ª generación)
  - iPod touch (3ª generación)
  - iPod touch (2ª generación)
  - iPod touch (1ª generación)
  - iPhone 4S
  - iPhone 4
  - iPhone 3GS
  - iPhone 3G
  - iPhone

### Paso 1: Marcar la canción

Mientras se recibe una canción con PSD...



Se enciende cuando se recibe una canción con PSD



El PSD marcado se almacena en la unidad.

- Cuando se conecta el iPod/iPhone, el PSD marcado se transfiere automáticamente al iPod/iPhone. Para comprar la canción, vaya al **"Paso 3: Comprando canciones en iTunes Store"** (página 51).

### Para comprobar/eliminar los PSD guardados en la unidad

1



2



Número de PSD guardados/almacenamiento máximo

Elimina todos los PSD de la unidad

- Cuando pulse aquí, aparecerá un mensaje de confirmación. Si pulsa **[Sí]**, se borran todos los PSD.

## Paso 2: Transfiriendo el PSD marcado a su iPod/iPhone

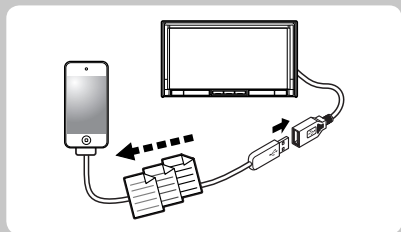

Conecte el iPod/iPhone a la unidad. (ver página 65)

Los PSD marcados se transfieren automáticamente a su iPod/iPhone. Durante la transmisión aparecerá "Etiquetas transferidas al iPod".

- Una vez que se haya completado la transferencia de datos, los PSD marcados serán eliminados automáticamente de la unidad.
- Su iPod/iPhone debe contar con 64 KB de espacio libre, necesario para transferir un PSD marcado.

## Paso 3: Comprando canciones en iTunes Store

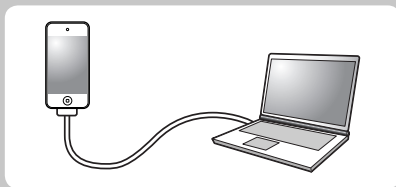

- Para comprar las canciones marcadas se requiere la versión iTunes 7.4 o posterior.
- Si desea obtener más información acerca de iPod/iPhone y iTunes, consulte también las instrucciones suministradas con el iPod/iPhone, o visite <<http://www.apple.com/>>.

### 1 Conecte el iPod/iPhone al PC.

### 2 Sincronice el iPod/iPhone con iTunes.

- Los PSD marcados se transfieren al PC y iTunes muestra la lista de las canciones marcadas.
- Una vez que se haya completado la transferencia de datos, los PSD almacenados será eliminados automáticamente del iPod/iPhone.





# Escuchando la radio (Para KW-NT700)

ESPAÑOL

Se enciende cuando se recibe una emisora FM estéreo



- [Banda] Selecciona la banda.  
FM1 → FM2 → FM3 → AM
- [<<] [>>] Selecciona una emisora preajustada. [páginas 52 a 53](#)
- [<<<] [>>>] Busca una emisora.  
Pulse: Búsqueda automática  
Sostener: Búsqueda manual

## Cómo almacenar emisoras en la memoria

Se pueden preajustar seis canales para cada banda.

### Preajuste automático—SSM (Memoria secuencial de las emisoras más fuertes)

1



2



Aparece un mensaje de confirmación.

Las emisoras locales con las señales más fuertes serán exploradas y almacenadas automáticamente.

Para detener la búsqueda, pulse [<<<] o [>>>].

- Durante la búsqueda SSM, todas las emisoras, incluyendo las emisoras convencionales, serán exploradas y almacenadas para la banda seleccionada.

## Preajuste manual

- 1 Sintonice una emisora o un canal que desea preajustar. (ver página 52)
- 2 Seleccione un número de preajuste.



## Selección de una emisora preajustada

1



También cambia las emisoras preajustadas

## Reducción de la interferencia

1



2



<b>Auto</b>	Aumenta la selectividad del sintonizador para reducir las interferencias entre emisoras adyacentes. (El efecto estereofónico puede perderse).
<b>Amplitud</b>	Sujeto a interferencias de las emisoras adyacentes, pero la calidad del sonido no se degrada y no se pierde el efecto estereofónico.



# Operaciones de los discos

## Para insertar un disco

### 1 Abre el panel del monitor.

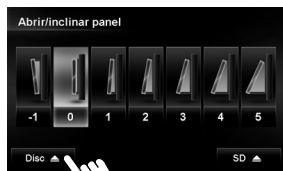
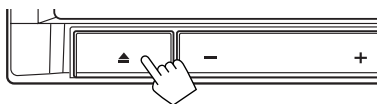

### 2 Inserte un disco.

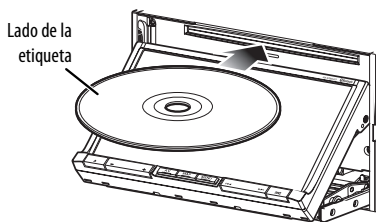

La fuente cambia a "DISC" y se inicia la reproducción.

#### Precaución sobre el ajuste de volumen:

Los discos producen muy poco ruido al compararse con otras fuentes. Antes de reproducir un disco, baje el volumen para evitar daños a los altavoces debido a un repentino aumento del nivel de salida.

- Si el disco no dispone de ningún menú de disco, todas las pistas del mismo serán reproducidas repetidamente hasta que usted cambie la fuente o expulse el disco.

Si aparece "⊘" en la pantalla, significa que la unidad no puede aceptar la operación que intentó realizar.

- En algunos casos, puede suceder que no se acepte la operación aunque no se visualice "⊘".

Quando se reproduce un disco codificado multicanal, se mezclan las señales multicanal.

## Para expulsar un disco

### 1 Abre el panel del monitor.

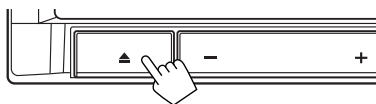

- Puede expulsar un disco cuando reproduce otra fuente AV.
- Si no saca el disco expulsado en el lapso de 15 segundos, será reinsertado automáticamente en la ranura de carga para protegerlo contra el polvo.
- Si no es posible expulsar el disco, véase página 5.

## Tipos de disco reproducibles

Tipo de disco	Formato de grabación, tipo de archivo, etc.	Reproducible
<b>DVD</b> • El sonido DTS no se puede reproducir ni emitir desde esta unidad.	DVD Vídeo (Códigos regionales: 1)*1 	✓OK
	DVD Audio	✗NO
	DVD-ROM	✗NO
<b>DVD Grabable/Reescribible (DVD-R/-RW*2, +R/+RW*3)</b> • DVD Vídeo: Puente UDF • DVD-VR • MP3/WAV: ISO 9660 Nivel 1, Nivel 2, Romeo, Joliet	DVD Vídeo	✓OK
	DVD-VR*4	
	MP3/WAV	
	WMA/AAC	
	JPEG	✗NO
	DivX/MPEG1/MPEG2/MPEG4	
	DVD+VR	
	DVD-RAM	
<b>Dual Disc</b>	Lado DVD	✓OK
	Lado no-DVD	✗NO
<b>CD/VCD</b>	CD de audio/CD Text (CD-DA)	✓OK
	VCD (Video CD)	✗NO
	DTS-CD	
	SVCD (Súper Video CD)	
	CD-ROM	
	CD-I (CD-I Ready)	
<b>CD Grabable/Reescribible (CD-R/-RW)</b> • ISO 9660 Nivel 1, Nivel 2, Romeo, Joliet	CD-DA	✓OK
	MP3/WAV	
	WMA/AAC	
	JPEG	✗NO
	DivX/MPEG1/MPEG2	
	MPEG4	

\*1 Si inserta un disco DVD Vídeo con un código de región incorrecto aparecerá "Error código regional" en la pantalla.

\*2 También es posible reproducir un DVD-R grabado en formato "multi-border" (excepto discos de doble capa). Los discos DVD-RW de doble capa no se pueden reproducir.

\*3 Es posible reproducir discos finalizados +R/+RW (solo formato de vídeo). "DVD" se selecciona como tipo de disco cuando se carga un disco +R/+RW. Los discos +RW de doble capa no se pueden reproducir.

\*4 Esta unidad no puede reproducir contenido protegido con CPRM (Protección del contenido para medios grabables).



## Ver un DVD Vídeo/DVD-VR

(Pantalla con la reproducción del DVD Vídeo)



(Saltar/buscar (1), mostrar los botones de funcionamiento (2))

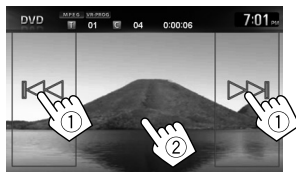

- [▶ / II] Comienza la reproducción/pausa.
- [■] Detiene la reproducción.
- [◀◀] [▶▶] *Pulse:* Selecciona un capítulo.
- Sostener:* Búsqueda hacia atrás/adelante. (Velocidad de búsqueda: x2 ⇔ x10)
- [Ángulo] Selecciona el ángulo de visión.
- [Audio] Selecciona el idioma de audio.
- [Subtítulos] Selecciona el idioma de los subtítulos.
- [Menú] Visualiza el menú de disco.

- [Menú superior] Para ocultar/mostrar los botones de operación en la pantalla.
- [DISP] Ajusta la imagen. (☞ página 84)
- [ADJ] Visualiza la pantalla de selección de menús. (☞ debajo)
- [Repetición] Selecciona el modo repetición de reproducción. (☞ página 59)
- [Modo] Cambia los ajustes de reproducción de discos. (☞ página 60)

### Uso de la pantalla de selección de menús



- [▲] [▼] [◀] [▶] Selecciona las opciones del menú.
- [Entrar] Confirma la selección.
- [Volver] Vuelve al menú anterior.

### Precaución sobre la reproducción de DualDisc

El lado no DVD de un "DualDisc" no es compatible con la norma "Compact Disc Digital Audio". Por consiguiente, no se recomienda usar el lado no DVD de un DualDisc en este producto.



▶ / || Comienza la reproducción/pausa.

■ Detiene la reproducción.

[◀◀] [▶▶] Pulse: Selecciona un capítulo.

*Sostener:* Búsqueda hacia atrás/adelante.

(Velocidad de búsqueda: x2 ⇔ x10)

[Audio] Selecciona el canal de audio (ST: estéreo, L: izquierda, R: derecha).

[Subtítulos] Muestra (ON)/oculta (Desactivar) el subtítulo.

[Lista repr.] Visualiza la Lista de reproducción.

- Para los detalles sobre el formato DVD-VR y la lista de reproducción, consulte el manual entregado con el equipo de grabación.

[DISP] Para ocultar/mostrar los botones de operación en la pantalla.

[ADJ] Ajusta la imagen. (☞ página 84)

[RE] Selecciona el modo repetición de reproducción. (☞ página 59)

[Modo] Cambia los ajustes de reproducción de discos. (☞ página 60)

[Lista Programa] Visualiza la lista Programa Original.

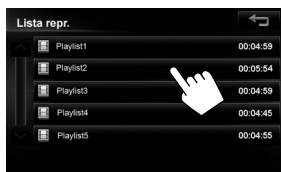

## Escuchar un disco de música (CD/MP3/WAV/WMA/AAC)

**CD**

Tipo de disco: D

Nº de pista/Tiempo de reproducción: 01 03 0:00:16

Estado de reproducción (||: pausa)

Barra de búsqueda: 8:28

La información de la pista aparece cuando están grabados.

Artist Name

Song Title

Album Title

Modo

↓ ↑ [↻]

⏪ ⏩ ⏸/⏹

▶ / ||

⏮ ⏭ ⏭ ⏭ ⏭

▶ / ||

▶ / ||

Comienza la reproducción/pausa.

Pulse: Selecciona la pista.

Sostener: Búsqueda hacia atrás/adelante.

Selecciona los modos de reproducción. (☞ página 59)

[Modo] Cambia los ajustes de reproducción de discos. (☞ página 60)

**MP3/WAV/WMA/AAC**

Tipo de disco: D

Nº de carpeta/Nº de pista/Tiempo de reproducción: 01 01 0:00:10

Estado de reproducción (||: pausa)

Barra de búsqueda: 8:28

Los datos de etiqueta solo aparecen cuando están grabados. (Aparecen el nombre de la carpeta y el nombre de archivo actuales si no están registrados).

Artist Name

Song Title

Album Title

Modo

↓ ↑ [↻]

Lista < >

⏪ ⏩ ⏸/⏹

▶ / ||

▶ / ||

▶ / ||

Comienza la reproducción/pausa.

Pulse: Selecciona la pista.

Sostener: Búsqueda hacia atrás/adelante.

Selecciona la carpeta.

Selecciona los modos de reproducción. (☞ página 59)

[Modo] Cambia los ajustes de reproducción de discos. (☞ página 60)

[Lista] Visualiza la lista de carpetas/pistas. (☞ página 14)

\* "Jacket picture" no se muestra en la barra de control AV.

### Reproducción de discos grabables/reescribibles

- Esta unidad puede reconocer un total de 5 000 archivos y 250 carpetas (un máximo de 999 archivos por carpeta).
- Utilice solo discos "finalizados".
- Este receptor puede reproducir discos multisesión; no obstante, las sesiones no cerradas serán omitidas durante la reproducción.
- Es posible que algunos discos o archivos no se puedan reproducir debido a sus propias características o condiciones de grabación.

## Selección de los modos de reproducción

### Para DVD/DVD-VR



Selecciona el modo repetición de reproducción

- Para DVD:

<b>CAP.</b>	Repite el capítulo actual.
<b>TÍTULO</b>	Repite el título actual.

- Para DVD-VR:

<b>CAP.</b>	Repite el capítulo actual.
<b>PROGR.</b>	Repite el programa actual (no disponible para la reproducción de la lista de reproducción).

- Pulse, repetidamente, el botón hasta seleccionar el modo de reproducción deseado.

**Para cancelar**, pulse, repetidamente, el botón hasta que desaparezca el indicador.

### Para CD/MP3/WAV/WMA/AAC



Selecciona el modo aleatorio de reproducción

Selecciona el modo repetición de reproducción

- No puede activar el modo de repetición y el modo aleatorio al mismo tiempo.

- Para CD:

<b>TRACK</b>	Repetir la pista actual.
<b>DISC</b>	Reproducir aleatoriamente todas las pistas.

- Para MP3/WAV/WMA/AAC:

<b>TRACK</b>	Repetir la pista actual.
<b>FOLDER</b>	Se repiten todas las pistas de la carpeta actual.
<b>FOLDER</b>	Reproduce aleatoriamente todas las pistas de la carpeta actual y luego las pistas de las siguientes carpetas.

- Pulse, repetidamente, el botón hasta seleccionar el modo de reproducción deseado.

**Para cancelar**, pulse, repetidamente, el botón hasta que desaparezca el indicador.



## Ajustes de la reproducción de discos



Opciones de configuración de disco	Ajustes seleccionables	Inicial: <b>Subrayado</b>
<b>Idioma de Menú</b>	Selecciona el idioma inicial del menú de disco; Inicial <b>Inglés</b> . (☞ también página 89)	
<b>Idioma de Audio</b>	Selecciona el idioma inicial de audio; Inicial <b>Inglés</b> . (☞ también página 89)	
<b>Idioma subtítulos</b>	Seleccione el idioma de subtítulos inicial o borre el subtítulo ( <b>Desactivar</b> ); Inicial <b>Desactivar</b> . (☞ también página 89)	
<b>Compres. D.Range</b>	Ajuste el rango dinámico de audio de DVD vídeo. Aunque el rango dinámico disminuye siguiendo el orden de Amplitud > Normal > Diálogo, las conversaciones y diálogos son más claros y fáciles de entender. <b>Amplitud, Normal, Diálogo</b>	
<b>Tipo de Monitor</b>	<p>Seleccione el tipo de monitor para ver la imagen en pantalla ancha en el monitor externo.</p> <p>◆ <u>16:9</u>      ◆ 4:3 LB (Buzón)      ◆ 4:3 PS (Panorámica)</p>  <p>El ajuste Tipo de Monitor también determina la forma en que se visualizan vídeos en la unidad.</p>	

# Operaciones SD/USB

Esta unidad puede reproducir archivos MP3/WMA/AAC/FLAC/MPEG4/MPEG4-AVC H.264/WMV almacenados en una tarjeta SD o un dispositivo de clase de almacenamiento masivo USB.

- Todas las pistas de la tarjeta SD o del dispositivo USB se reproducirán repetidamente hasta que usted cambie la fuente.
- Asegúrese de tener una copia de respaldo de todos los datos importantes.

## ■ Reproducir desde una tarjeta SD

### 1 Abre el panel del monitor.

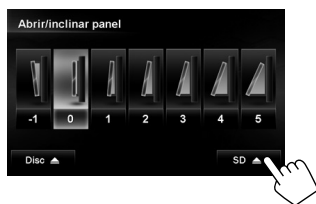
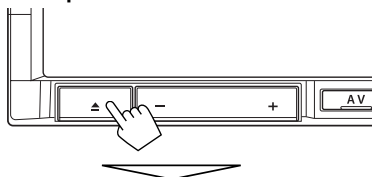

### 2 Inserte una tarjeta SD.

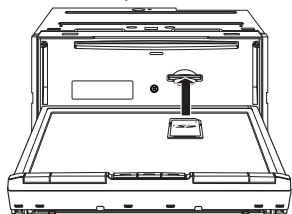

Introduzca la tarjeta SD hasta que oiga un chasquido.

### 3 Cierra el panel del monitor.

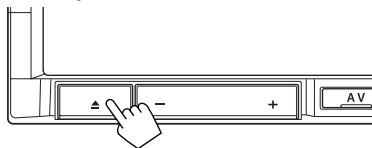

### 4 Seleccione "SD" como fuente.

#### Para expulsar la tarjeta "SD"

Abra el panel del monitor (paso 1 anterior), después, empuje ligeramente la tarjeta SD.

## ■ Reproducir desde un dispositivo USB

Puede conectar a la unidad, un dispositivo de clase de almacenamiento masivo USB tal como una memoria USB, reproductor de audio digital, etc.

- No es posible conectar un ordenador al terminal USB (🖱️) de la unidad.
- Cuando conecte un dispositivo USB, consulte también sus correspondientes instrucciones.

### 1 Conecte el dispositivo "USB".

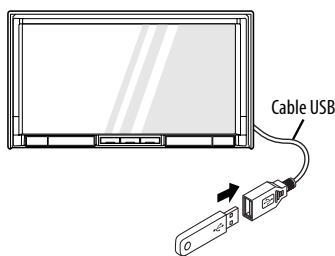

- Pueden conectarse hasta 4 dispositivos USB al cable USB de esta unidad mediante un hub USB.

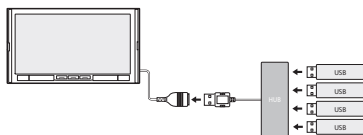

- Cuando se conectan varios dispositivos USB, puede seleccionar el dispositivo USB que desea reproducir pulsando [🖱️] en la pantalla de reproducción USB. (📖 página 63)

### 2 Seleccione "USB" como fuente.



**Precaución:****USB**

- No conecte 2 o más hub USB al cable USB de la unidad.

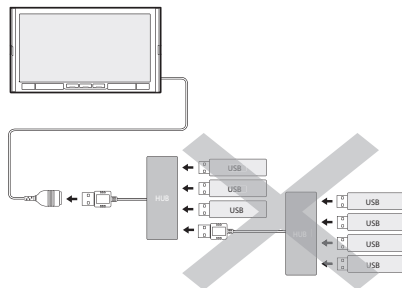

- Si conecta un dispositivo USB que esté ejerciendo un consumo elevado del hub USB, es posible que no funcione. En este caso, conecte el dispositivo directamente al cable USB.
- Cuando realice una conexión mediante un hub USB, primero conecte el hub USB al cable USB y, a continuación, conecte el dispositivo USB al hub USB.
- Evite usar el dispositivo USB si puede amenazar la seguridad de conducción.
- Desconecte el dispositivo USB cuando la reproducción está en pausa u otra fuente se encuentra seleccionada.
- La descarga electrostática en el momento de conectar el dispositivo USB puede provocar que el dispositivo no reproduzca de la manera normal. En este caso, desconecte el dispositivo USB. Apague la unidad y vuelva a encenderla.
- No deje el dispositivo USB en el coche expuesto a la luz directa del sol o a altas temperaturas pues se podrá producir deformación o daños en el dispositivo.
- Puede conectar dispositivos USB y iPod/iPhone al mismo hub USB.
- Esta unidad no puede reconocer ningún dispositivo USB que tenga un régimen distinto de 5 V y que exceda de 1 A.
- Los dispositivos USB equipados con funciones especiales, como por ejemplo, funciones de seguridad de datos, no se pueden usar con esta unidad.
- Dependiendo la forma de los dispositivos USB y de los puertos de conexión, puede suceder que algunos de ellos no puedan conectarse correctamente o que haya flojedad en la conexión.
- Es posible que esta unidad no pueda reproducir algunos dispositivos USB o algunos archivos debido a sus características o a las condiciones de grabación.

**SD**

- Si se toca el panel frontal mientras se cierra el dispositivo estando totalmente abierto, se activa el mecanismo de seguridad y el panel volverá a abrirse.
- Si se desactiva la unidad con el panel frontal totalmente abierto, éste permanecerá abierto.
- Si se inserta un disco con el panel frontal totalmente abierto, éste no se cerrará automáticamente.

## Escuchar archivos de audio

**MP3/WMA/AAC/FLAC**    **MP3/WMA/AAC/FLAC**

Formato de audio    Modo de reproducción

(MP3/WMA/AAC/FLAC)

Estado de reproducción (||: pausa)

Tipo de fuente ("SD" o "USB")

Nº de carpeta/Nº de pista/ Tiempo de reproducción

Durante la reproducción, aparecerá "Jacket picture" si el archivo cuenta con datos de etiqueta que incluyan "Jacket picture".

Barra de búsqueda

Los datos de etiqueta aparecen solamente cuando están grabados. (Aparecen el nombre de la carpeta actual y el nombre de archivo si no están registrados).

Lista

▶ / ||    Comienza la reproducción/pausa.

[◀◀] [▶▶]    *Pulse:* Selecciona la pista.  
*Sostener:* Búsqueda hacia atrás/adelante.

[◀] [▶]    Selecciona la carpeta.

[↓ ↑]    Selecciona el modo aleatorio de reproducción.\*1\*2

- ↓ ↑ **FOLDER:** Reproduce aleatoriamente todas las pistas de la carpeta.

[↺]    Selecciona el modo repetición de reproducción.\*1\*2

- ↺ **TRACK:** Repetir la pista actual.
- ↺ **FOLDER:** Se repiten todas las pistas de la carpeta actual.

[Lista]    Visualiza la lista de carpetas/pistas. (☞ página 14)

[USB]    Solo aparece cuando la fuente es USB.

Selecciona el dispositivo USB que se reproducirá cuando se conecten varios dispositivos USB. Si el dispositivo USB es de gran capacidad, es posible que transcurra un tiempo para cambiar al dispositivo seleccionado.

\*1 Para cancelar el modo aleatorio o de repetición, pulse, repetidamente, el botón hasta que desaparezca el indicador.

\*2 No puede activar el modo de repetición y el modo aleatorio al mismo tiempo.

- Mientras se reproduce desde un dispositivo USB, el orden de reproducción puede ser diferente de otros reproductores.
- Puede suceder que esta unidad no pueda reproducir algunos dispositivos USB o algunos archivos debido a sus características o a las condiciones de grabación.
- Puede suceder que esta unidad no pueda reproducir correctamente archivos en un dispositivo USB cuando se utilice un cable prolongador USB.
- Esta unidad no puede asegurar un correcto funcionamiento o suministro de alimentación a todos los tipos de dispositivos.

• Esta unidad puede reconocer un total de 9 999 archivos (un máximo de 999 archivos por carpeta).



## Ver archivos de vídeo

(Pantalla con la reproducción del archivo de vídeo)



(Saltar/buscar (1), mostrar los botones de funcionamiento (2))



**MPEG4/MPEG4-AVC H.264/WMV**    **MPEG4/MPEG4-AVC H.264/WMV**

- [▶ / II]** Comienza la reproducción/pausa.
- [◀◀] [▶▶]** *Pulse:* Seleccióna un capítulo.  
*Sostener:* Búsqueda hacia atrás/adelante.
- [↓ ↑]** Seleccióna el modo aleatorio de reproducción.\*1\*2
  - **↓ ↑ FOLDER:** Reproduce aleatoriamente todas las pistas de la carpeta.
- [↺]** Seleccióna el modo repetición de reproducción.\*1\*2
  - **↺ TRACK:** Repetir la pista actual.
  - **↺ FOLDER:** Se repiten todas las pistas de la carpeta actual.
- [Lista]** Visualiza la Lista de reproducción.
- [🔍]** **🔍** página 63
- [DISP]** Para ocultar/mostrar los botones de operación en la pantalla.
- [ADJ]** Ajusta la imagen. (🔍 página 84)

\*1 Para cancelar el modo aleatorio o de repetición, pulse, repetidamente, el botón hasta que desaparezca el indicador.  
\*2 No puede activar el modo de repetición y el modo aleatorio al mismo tiempo.

- Mientras se reproduce desde un dispositivo USB, el orden de reproducción puede ser diferente de otros reproductores.
- Puede suceder que esta unidad no pueda reproducir algunos dispositivos USB o algunos archivos debido a sus características o a las condiciones de grabación.
- Puede suceder que esta unidad no pueda reproducir correctamente archivos en un dispositivo USB cuando se utilice un cable prolongador USB.
- Esta unidad no puede asegurar un correcto funcionamiento o suministro de alimentación a todos los tipos de dispositivos.

# Operaciones del iPod/iPhone

## Reproducir un iPod/iPhone

### 1 Conecte un iPod/iPhone

Para las conexiones, consulte también el Manual de instalación/conexión.

- Utilice los siguientes cables:
  - **Para escuchar la música:** Cable USB 2.0 (accesorio del iPod/iPhone)
  - **Para ver vídeo:** Cable USB audio y vídeo para iPod/iPhone—KS-U49 (no suministrado)

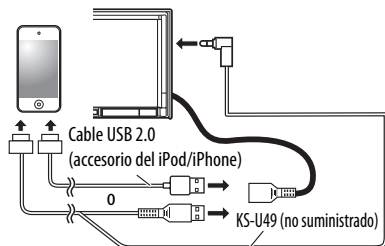

### 2 Seleccione "iPod" como fuente.

- Pueden conectarse hasta 4 iPods/iPhones al cable USB de esta unidad mediante un hub USB.

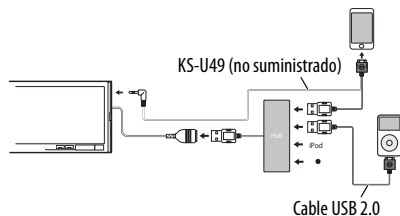

- Cuando se conectan varios iPods/iPhones, puede seleccionar el iPod/iPhone que desea reproducir pulsando  en la pantalla de reproducción iPod/iPhone. (ver página 67)

- Puede controlar los siguientes modelos de iPod/iPhone:
  - iPod classic
  - iPod nano (6ª generación)
  - iPod nano (5ª generación)
  - iPod nano (4ª generación)
  - iPod nano (3ª generación)
  - iPod nano (2ª generación)
  - iPod nano (1ª generación)
  - iPod touch (4ª generación)
  - iPod touch (3ª generación)
  - iPod touch (2ª generación)
  - iPod touch (1ª generación)
  - iPhone 4S
  - iPhone 4
  - iPhone 3GS
  - iPhone 3G
  - iPhone

### Caution:

- Al encender esta unidad, el iPod/iPhone se carga a través de la unidad. Sin embargo, si se conecta a través de un hub USB, el iPod/iPhone no se cargará.
- No conecte 2 o más hub USB al cable USB de la unidad.

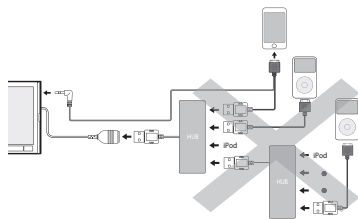

- Cuando realice una conexión mediante un hub USB, primero conecte el hub USB al cable USB y, a continuación, conecte el iPod/iPhone al hub USB.  
No conecte el hub USB con un iPod/iPhone conectado.
- Puede conectar dispositivos USB y iPod/iPhone al mismo hub USB.

### Configurar el modo de control del iPod

#### Modo control iPod

<b>Modo Equipo</b>	Controla la reproducción con esta unidad.
<b>Modo iPod</b>	Controla la reproducción de audio/video mediante el iPod/iPhone. <ul style="list-style-type: none"><li>• Muestra la información sobre reproducción.</li></ul>
<b>Modo Externo</b>	Admite cualquier señal de audio/video procedente del iPod/iPhone. <ul style="list-style-type: none"><li>• No se muestra ninguna información.</li></ul>

#### Modo Equipo

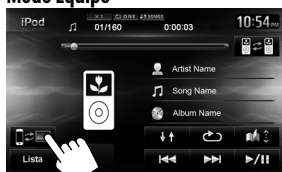

#### Modo iPod

Se mostrará el indicador del modo iPod.

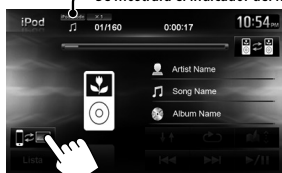

#### Modo Externo

Se mostrará el indicador del modo externo.



- Al utilizar un iPod nano (1ª generación), solo se puede seleccionar el modo Equipo.

- Las operaciones descritas en este manual corresponden al modo Equipo (☞ página 66).

## Escuchar música en el iPod/iPhone

Nº de pista/Número total de pistas/Tiempo de reproducción      Velocidad de los audio libros      Modo de reproducción      Estado de reproducción (||: pausa)

Durante la reproducción, se mostrará la ilustración (la imagen visualizada en la pantalla del iPod/iPhone) si la canción contiene una ilustración.

Barra de búsqueda

Los datos de etiqueta solo aparecen cuando están grabados

Modo control iPod (☞ página 66)

Lista

Artist Name  
Song Name  
Album Name

▶ / ||      Comienza la reproducción/pausa.

[◀◀] [▶▶]      *Pulse:* Selecciona la pista.  
*Sostener:* Búsqueda hacia atrás/adelante.

[Lista]      Visualiza el menú Música del iPod/iPhone. (☞ página 69)

⬇ ⬆      Selecciona el modo aleatorio de reproducción.\*

- ⬇ ⬆ **CANCIONES:** Funciona de la misma forma que "Canciones aleat."
- ⬇ ⬆ **ÁLBUMES:** Funciona de la misma forma que "Álbumes aleat."

[↺]      Selecciona el modo repetición de reproducción.\*

- ↺ **UNA:** Funciona de la misma forma que "Repetir una".

[☞]      Cambia el modo de control del iPod. (☞ página 66)

[⏮]      Selecciona la velocidad de los audio libros. [X1 → X2 → X1/2]

[☞]      Selecciona el iPod/iPhone que se reproducirá cuando se conecten varios iPods/iPhones.

\* Para cancelar el modo aleatorio o de repetición, pulse repetidamente el botón hasta que desaparezca el indicador.

- Al reproducir una pista que contiene una ilustración, los botones de funcionamiento desaparecen temporalmente mientras se carga su ilustración.

### Nota:

Quando se utiliza un iPod/iPhone, algunas operaciones pueden no funcionar correctamente o como se desea. En tal caso, visite el siguiente sitio web de JVC: <<http://www3.jvckenwood.com/english/car/>> (solamente en inglés)



### Ver un vídeo en el iPod/iPhone

Para ver el vídeo, seleccione un elemento de la lista. (☞ página 69)

(Pantalla con la reproducción del iPod/iPhone)

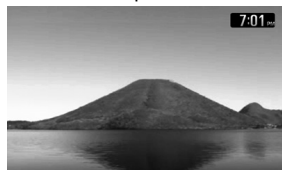

(Saltar/buscar (1), se muestran los botones de funcionamiento (2))



Nº de pista/Número total de pistas/Tiempo de reproducción

Modo de reproducción

Estado de reproducción (||: pausa)



Barra de búsqueda

Los datos de etiqueta sólo aparecen cuando están grabados

[▶ / ||] Comienza la reproducción/pausa.  
[◀◀] [▶▶] Pulse: Selección un vídeo.

Sostener: Búsqueda hacia atrás/adelante.

[Lista] Visualiza el menú Video del iPod/iPhone. (☞ página 69)

[↓ ↑] Selección el modo aleatorio de reproducción.\*

- ↓ ↑ **CANCIONES**: Funciona de la misma forma que "Canciones aleat."

- ↓ ↑ **ÁLBUMES**: Funciona de la misma forma que "Álbumes aleat."

[↺] Selección el modo repetición de reproducción.\*

- ↺ **UNA**: Funciona de la misma forma que "Repetir una".

[DISP] Para ocultar/mostrar los botones de operación en la pantalla.

[ADJ] Ajusta la imagen. (☞ página 84)

[iPod/iPhone] Cambia el modo de control del iPod. (☞ página 66)

[iPod/iPhone] Selección el iPod/iPhone que se reproducirá cuando se conecten varios iPods/iPhones.

\* Para cancelar el modo aleatorio o de repetición, pulse repetidamente el botón hasta que desaparezca el indicador.

## Selección de una pista/vídeo del menú del iPod/iPhone

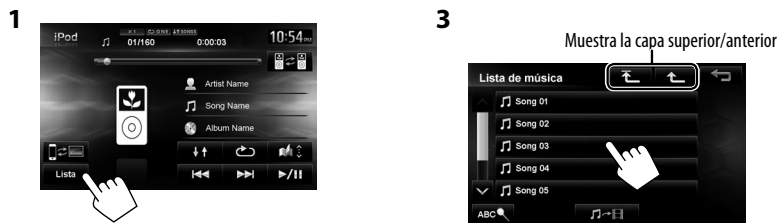

- 2** Seleccione el menú (Música o Vídeo) (1), una categoría (2).

### Menú de música:

Seleccione la opción en la capa seleccionada hasta que comience la reproducción de la pista deseada.



El icono correspondiente se enciende en azul. (🎵: Música/📺: Vídeo)

### Menú Vídeo:



- Las categorías disponibles dependen del tipo de iPod/iPhone.

\*1 Estas categorías se muestran en el idioma seleccionado en su iPod/iPhone.



### Búsqueda alfabética o numérica de elementos en la categoría seleccionada

1

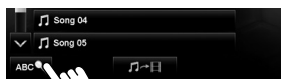

2 Visualice el primer carácter del título del elemento que desea buscar para (1) y, a continuación, busque un elemento (2).



Pulse repetidamente el botón de carácter hasta que se visualice el elemento que desea.

- Solamente se pueden seleccionar los caracteres disponibles.
- Cuando seleccione un carácter distinto de los del alfabeto, pulse [#].

3 Seleccione la opción deseada de la lista.



# Operaciones de iHeartRadio

## ¿Qué es iHeartRadio?

iHeartRadio es una aplicación de iPod touch/iPhone que puede dar acceso a más de 750 emisoras de radio locales tanto en AM como en FM, así como a canales sin publicidad y canales programados por artistas. Todas las emisoras se transmiten en formato AAC de alta calidad.

**1 Instale la última versión de la aplicación iHeartRadio en su iPod touch/iPhone.**

**2 Inicie la aplicación iHeartRadio mediante su iPod touch/iPhone.**

**3 Conecte el iPod touch/iPhone a la unidad (ver página 65).**

**4 Selecciona "iHeartRadio" como fuente.**

- Se selecciona automáticamente la primera emisora de la lista de emisoras [**Favorites**]. Si no hay ninguna emisora en la lista de emisoras [**Favorites**], la aplicación iHeartRadio se detiene hasta que se haya seleccionado una emisora (ver página 72).

The screenshot shows the iHeartRadio app interface. Labels point to various elements: 'Modo iHeartRadio' points to the 'Radio' button; 'Número de canal\*1' points to the '1' in the 'FM 1' display; 'Nombre de emisora' points to the 'Channel Name' field; 'Recibiendo información de tráfico' points to the '7:02 AM' display; 'Muestra la ilustración del álbum o el logotipo de la emisora.\*2' points to the radio icon; 'Sonido desactivado' points to the speaker icon; 'Información de canción' points to the 'Artist Name' and 'Song Name' fields. At the bottom, there are buttons for 'Estac.', 'Aleator.', and playback controls (play/pause, previous, next, stop).

[▶ / ■] Activa y desactiva el sonido.

[|◀◀| ▶▶|] Selecciona la emisora favorita anterior/siguiente.

[Aleator.] Selecciona una emisora de forma aleatoria.

[Estac.] Muestra la lista de emisoras.

[★+] Para guardar sus emisoras favoritas (ver página 73)

[Etiqueta] Etiqueta la canción actual. (ver página 74)

\*1 El número de canal es el número de la emisora favorita según el orden de registro.

\*2 El logotipo de la emisora aparece cuando no hay ilustración de álbum o cuando se detiene la aplicación iHeartRadio. Si no hay disponible ninguna ilustración o logotipo de emisora, se muestra la ilustración predeterminada.



## Operaciones de iHeartRadio

### Para buscar en la lista de emisoras

Puede utilizar la pantalla Lista de emisoras para buscar emisoras.

#### 1 Pulse [Estac.].

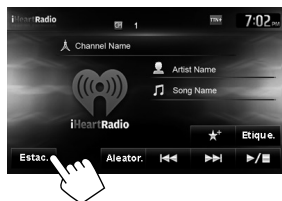

- Las listas que contienen muchos elementos pueden tardar más tiempo en visualizarse.

#### 2 Seleccione el tipo de emisora.

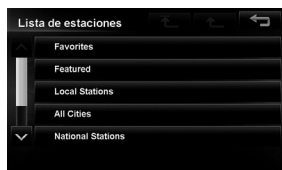

- Las emisoras favoritas que se han guardado con la unidad se muestran en la lista de favoritas.

#### 3 Seleccione la emisora deseada.



### Búsqueda alfabética de emisoras en la categoría Todas ciudades

#### 1 Pulse [Estac.].

2

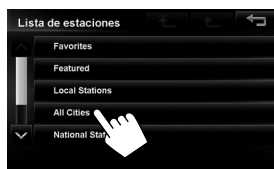

3



#### 4 Visualice el primer carácter de la emisora que desea buscar (1), a continuación, busque una emisora (2).



Pulse repetidamente el botón de carácter hasta que se visualice la emisora que desea.

- Solamente se pueden seleccionar los caracteres disponibles.

#### 5 Seleccione la emisora que desea de la lista de emisoras.

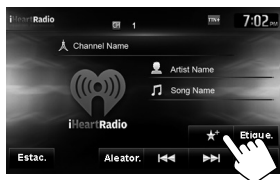

**Para guardar sus emisoras favoritas**

La emisora que se está escuchando actualmente se añade a la lista de emisoras [**Favorites**].

- Se puede añadir un máximo de 100 emisoras a la lista de emisoras [**Favorites**].
- Las emisoras se añaden al final de la lista de emisoras [**Favorites**].

El botón [**★**] no estará disponible cuando se esté escuchando una emisora que ya se ha guardado como favorita.

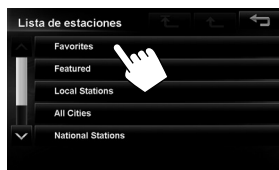
**Para borrar la emisora de la lista de favoritas****1** Pulse [Estac.].**2** Seleccione los favoritos.**3****4** Seleccione los elementos que desea borrar (1), y bórrelos (2).

Se marcan los elementos seleccionados.



Selecciona/deselecciona todos los elementos

Aparece un mensaje de confirmación.

### Marcar y comprar canciones en iTunes Store

iHeartRadio proporciona información de la etiqueta para cada canción.

#### 1 Pulse [Etique.].

Cuando escuche una canción con información de la etiqueta:

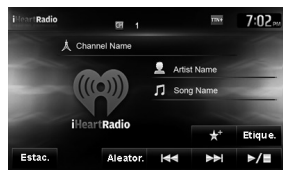

Se muestra "Etiquetas transferidas al iPod".

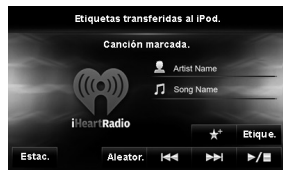

La información de la etiqueta se transfiere al iPod touch/iPhone y el botón Etique. aparece en gris (inactivo).

#### 2 Compre la canción en iTunes Store.

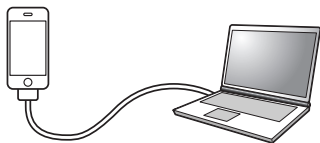

- ① Conecte el iPod touch/iPhone al ordenador.
- ② Sincronice el iPod touch/iPhone con iTunes.

La información marcada se transfiere al ordenador y se visualiza una lista de canciones marcadas en iTunes.

Cuando la información de la etiqueta se haya transferido, la información de la etiqueta guardada se borrará automáticamente del iPod/iPhone.

## Sobre la radio por Internet Pandora®

Los requisitos para escuchar Pandora son los siguientes:

- Usar un Apple iPhone o iPod touch versión iOS3 o superior.
- Buscar "Pandora" en la App Store de Apple iTunes para encontrar e instalar la última versión de la aplicación Pandora® en su dispositivo.
- En la aplicación desde su dispositivo, conéctese y cree una cuenta con Pandora. (Si todavía no es un usuario registrado, también puede crear una cuenta en [www.pandora.com](http://www.pandora.com)).
- Conexión a Internet por 3G, EDGE, o WiFi.
- iPhone conectado a esta unidad con un cable USB 2.0 (accesorio del iPod/iPhone) o un KS-U49.
- Pandora® solamente está disponible en EE. UU.
- Dado que Pandora® es un servicio ofrecido por terceros, las especificaciones pueden sufrir cambios sin previo aviso. En consecuencia, es posible que se vea afectada la compatibilidad o que la totalidad o parte de los servicios dejen de estar disponibles.
- Algunas funciones de Pandora® no funcionan desde esta unidad.
- En caso de problemas para usar la aplicación, póngase en contacto con Pandora en [pandora-support@pandora.com](mailto:pandora-support@pandora.com)

- 1 Instale la última versión de la aplicación Pandora® en su iPod touch/iPhone.**
- 2 Inicie la aplicación Pandora® mediante su iPod touch/iPhone.**
- 3 Conecte el iPod touch/iPhone a la unidad. (☞ página 65)**
- 4 Seleccione "Pandora" como fuente.**







Los datos de las imágenes se muestran si están disponibles desde el contenido actual.

- [Estac.] Muestra la lista de emisoras. (☞ consulte a continuación)
- [👍] / [👎] Selecciona pulgares hacia arriba/pulgares hacia abajo.
  - Si se seleccionan pulgares hacia abajo se saltará la pista actual.
- [🎵 +] Añade el artista a favoritos.
- [👤 +] Añade la canción actual a favoritos.
- [▶ / ||] Comienza/pausa la reproducción.
- [▶▶] Salta la canción actual.
  - No está disponible cuando se ha alcanzado el límite de saltos Pandora.

## Seleccionar una estación de la Lista de estaciones

Aparece cuando se activa la función Quick Mix (Todas las canciones de las estaciones registradas se reproducen aleatoriamente)



Aparece cuando se comparte la estación

### Para ordenar la Lista de estaciones

<b>[Por fecha]</b>	Ordena la lista en orden cronológico inverso.
<b>[A-Z]</b>	Ordena la lista por orden alfabético.

# Para escuchar la radio SiriusXM

Antes de utilizarla, conecte el sintonizador SiriusXM (no suministrado) al puerto de expansión en la parte trasera de la unidad. (☞ Manual de instalación/conexión)

## Activación de la suscripción

### 1 Seleccione "SiriusXM" como fuente.

El Sintonizador SiriusXM empieza a actualizar todos los canales SiriusXM.

### 2 Compruebe su ID de radio.

La ID de radio aparece en la carcasa del Sintonizador SiriusXM o en la parte inferior del Sintonizador SiriusXM.

- También puede visualizar la ID de radio en la pantalla sintonizando el Canal 0.

– Para ocultar la visualización del número de identificación, seleccione un canal diferente al "0".

### 3 Póngase en contacto con SiriusXM por Internet en [www.siriusxm.com/activatenow](http://www.siriusxm.com/activatenow) e introduzca la información solicitada, o llame al 1-866-635-2349.

Una vez activado, la unidad podrá sintonizar cualquiera de los canales disponibles.



#### [Banda]

Selecciona la banda.

→ SXM1 → SXM2 → SXM3

#### [<<] [>>]

*Pulse:* Selecciona un canal.

*Sostener:* Cambia los canales rápidamente.

– Durante la búsqueda, se omiten los canales no válidos y aquellos a los que no está suscrito.

#### [<] [>]

Selecciona un canal preajustado.

#### [Lista]

Visualiza la Lista categoría/canales.

Selecciona un canal directamente.

#### [DISP]

Cambia entre la pantalla de lista de preajustes y la pantalla de fuente del sintonizador.

#### [Modo]

Cambios a los ajustes de las restricciones de recepción.



## Cómo almacenar canales en la memoria

Se pueden preajustar seis canales para cada banda.

- 1 Sintonice la emisora que desea preajustar. (véase página 77)
- 2 Visualice la lista de preajustes.

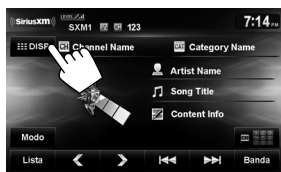

- 3 Seleccione el número preajustado que desee almacenar.



## Selección de los canales de preajuste

- 1 Visualice la lista de preajustes.



- 2 Seleccione un número de preajuste.



También cambia los canales preajustados

## Selección de la lista

- 1



- 2 Seleccione un canal.

Seleccione una categoría



## Selección directa de un canal

1

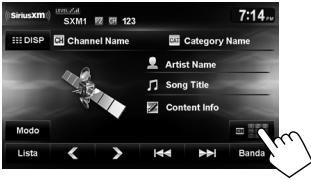

2 Ingrese el número de canal (1) y, a continuación, pulse [OK] (2).



## Configuración de las restricciones de recepción

### Configurar el bloqueo de canales

Puede configurar el bloqueo de canales para, por ejemplo, impedir que los niños reciban canales para adultos.

### Configurar el código de bloqueo y los canales que desean bloquearse

- No se ha configurado un código de bloqueo predeterminado.

1 Mostrar la pantalla <Bloqueo canales>.



2 Introduzca una nueva clave numérica de 4 dígitos (1), y a continuación pulse [OK] (2).

Pulse: Borra el último carácter  
Sostener: Borra todos los caracteres



3 Introduzca la misma clave, y a continuación pulse [OK].

4 Seleccione la categoría, y a continuación el canal para el que desea activar el bloqueo de canales.

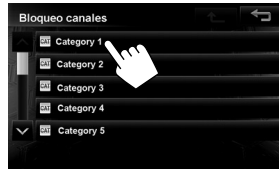

Si desea configurar el bloqueo de varios canales, repita el paso 4.

5 Pulse **AV** o **MAP** para finalizar.

## Añadir/cambiar el bloqueo de canales

### 1 Mostrar la pantalla <Bloqueo canales>.





### 2 Introduzca su clave numérica de bloqueo (1), y a continuación pulse [OK] (2).

*Pulse:* Borra el último carácter  
*Sostener:* Borra todos los caracteres



### 3 Seleccione la categoría y, a continuación, el canal en el que desea añadir/activar el bloqueo de canales.



El icono  aparece frente al nombre del canal con el bloqueo de canales activado. Para cancelar la selección, seleccione el canal con el icono .

- Cuando intenta recibir un canal o seleccionar un canal directamente introduciendo el número de canal con el bloqueo de canales activado, aparece la pantalla de introducción del código de bloqueo y no podrá recibir el canal hasta que introduzca la clave correcta.

## Cambiar el código de bloqueo

### 1 Mostrar la pantalla <Camb. clave de bloqueo>.



### 2 Introduzca la clave numérica actual (1), y a continuación pulse [OK] (2).

*Pulse:* Borra el último carácter  
*Sostener:* Borra todos los caracteres



### 3 Introduzca la nueva clave numérica (1), y a continuación pulse [OK] (2).

*Pulse:* Borra el último carácter  
*Sostener:* Borra todos los caracteres



### 4 Introduzca la misma clave, y a continuación pulse [OK].

## Para borrar la selección de canales con el bloqueo de canales activado

1 En la pantalla <Modo>.



2 Introduzca su clave numérica de bloqueo (1) y, a continuación, pulse [OK] (2).

*Pulse:* Borra el último carácter  
*Sostener:* Borra todos los caracteres



Aparecerá un mensaje de confirmación.

## Saltar los canales no deseados

Si no desea recibir algunos canales, puede saltarlos.

### Configurar la opción de saltar canales

1 Active la función de saltar canales. En la pantalla <Modo>.



2 Seleccione la categoría, a continuación el canal que desea saltar.



- Repita este paso si desea saltar varios canales.

3 Pulse **AV** o **MAP** para finalizar.

### Para borrar la selección de canales para saltar canales

1 En la pantalla <Modo>.



Aparece un mensaje de confirmación.



# Uso de otros componentes externos

Puede conectar un componente externo a las clavijas LINE IN/VIDEO IN. (☞ Manual de instalación/conexión)

- 1 Seleccione <AV-IN> como fuente.
- 2 Encienda el componente conectado y comience a reproducir la fuente.

## Pantalla con el audio de AV-IN



## Pantalla con el vídeo de AV-IN



Los siguientes botones aparecen mientras se reproduce vídeo con <AV-IN> seleccionado como fuente.



Para ocultar/mostrar los botones de operación en la pantalla.



Ajusta la imagen. (☞ página 84)

- Seleccione una configuración adecuada en <Entrada AV>. (☞ página 86)

# Cambiar el color de la iluminación

Es posible cambiar el color de iluminación de los botones en el panel del monitor.

1 Pulse **MENU** - <Ajustes>.

2



3



4



5 Seleccione un color.



Su propio color almacenado  
(es a la derecha)

Iluminación de colores variables  
• El color de la iluminación cambia gradualmente.

## Almacenar sus propios ajustes

• No es posible ajustar el color cuando se selecciona una iluminación de colores variables.

1 Después de seleccionar un color en el paso 5 de la izquierda...



2 Ajuste el color.



3 Guarde el ajuste en Usuario1 o Usuario2.

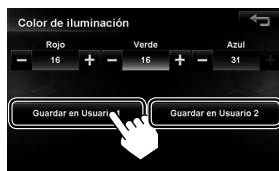



# Ajustes para reproducción de vídeo

## Ajuste de imagen/relación de aspecto

Es posible ajustar la calidad de la imagen y cambiar la relación de aspecto de la reproducción de vídeo como, por ejemplo, DVD, iPod vídeo o vídeo desde una cámara o un componente externo. No puede ajustar la imagen de los vídeos de una tarjeta SD y dispositivo USB.

### 1 Visualice el menú de ajuste.



### 2 Ajuste la imagen (1) y cambie la relación de aspecto (2).

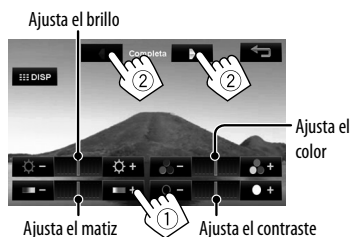

	Señal 4:3	Señal 16:9
<b>Completa:</b> Para imágenes originales 16:9		
<b>Normal:</b> Para imágenes originales 4:3		
<b>Auto:</b> Sólo para "DISC"	<ul style="list-style-type: none"> <li>La relación de aspecto se selecciona automáticamente para que corresponda con las señales entrantes.</li> </ul>	

- En los vídeos de una tarjeta SD y dispositivo USB, se pueden seleccionar Original, Normal y Completa.

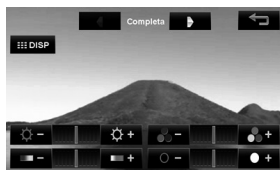

Cuando se selecciona Original, se muestra la señal reproduciéndose con una imagen lo más amplia posible sin cambiar la relación de aspecto.

## Elementos de configuración del sistema

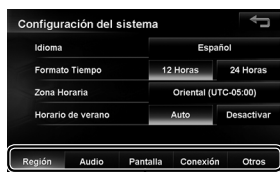

Cambia la categoría pulsando la pestaña correspondiente

Opciones del menú	Ajustes seleccionables	Inicial: <b>Subrayado</b>
<b>Idioma</b>	Selecciona el idioma utilizado para la información en pantalla y la guía de voz. <b>English, Español, Français</b>	
<b>Formato Tiempo</b>	<b>12 Horas, 24 Horas</b>	

	Opciones del menú	Ajustes seleccionables	Inicial: <b>Subrayado</b>
Región	Zona Horaria	<p>Seleccione su área residencial entre una de las siguientes zonas horarias para el ajuste del reloj.</p> <p><b>Hawai (UTC-10:00), Alaska (UTC-09:00), Pacífico (UTC-08:00), Montaña (UTC-07:00), Central (UTC-06:00), Oriental (UTC-05:00), Atlántico (UTC-04:00), Tierra Nueva (UTC-03:30)</b></p>	
	Horario de verano	<p>Actívelo si su área residencial está sujeta a DST (Horario de verano).</p> <p><b>Auto:</b> Activa la hora de verano.</p> <p><b>Desactivar:</b> Se cancela.</p>	
Audio	Volumen adaptable	<p>Al activar esta función, el sistema aumenta automáticamente el nivel del volumen (tanto de guía como de audio) conforme aumenta la velocidad del automóvil.</p> <p><b>Desactivar, Mínimo, Medio, Maximo</b></p>	
	Silenciador guía	<p><b>Muting:</b> Silencia el sonido de la fuente AV cuando se inicia la guía de voz de navegación.</p> <p><b>Atenuado:</b> Atenúa el sonido de la fuente AV cuando se inicia la guía de voz de navegación.</p> <p><b>Desactivar:</b> Cancela el silenciador o la atenuación.</p>	
	Cambio silenciador	<p><b>Activar:</b> Atenúa sonidos de AV cuando cambia la marcha a la posición de marcha atrás (R). Además, en la pantalla aparece .</p> <p><b>Desactivar:</b> Se cancela.</p>	
	Volumen arranque	<p>La unidad se inicia con el volumen más bajo que cuando el sistema estaba desactivado, y luego vuelve a subir hasta el nivel anterior.</p> <p><b>Desactivar, Baja, Medio, Alta</b></p>	
Pantalla	Color de iluminación	 página 83	
	Reloj vid./pant.apag.	<p><b>Activar:</b> La hora del reloj se visualiza mientras se reproduce una fuente de vídeo o con la pantalla apagada.</p> <p><b>Desactivar:</b> Se cancela.</p>	
	Regulador luminoso	<p><b>Auto:</b> La pantalla y la iluminación de los botones se oscurecen al encender los faros.</p> <p><b>Activar:</b> El atenuador de luminosidad se activa.</p> <p><b>Desactivar:</b> Se cancela.</p> <ul style="list-style-type: none"> <li>• Se requiere la conexión del conductor de control de iluminación. ( Manual de instalación/conexión)</li> </ul>	
	Brillo: Día Brillo: Noche (con el Regulador luminoso [On] -activado-)	<p>Ajuste el brillo de la pantalla.</p> <p>-5 a +5; Inicial +5 (cuando el <b>Regulador luminoso</b> está <b>activado</b>: Inicial +1)</p>	

## Ajustes para reproducción de vídeo

Opciones del menú	Ajustes seleccionables	Inicial: <b>Subrayado</b>
Conexión	<b>Antena remota</b>	<p><b>Auto:</b> La salida de antena remota está siempre activada.</p> <p><b>Manual:</b> Permite al usuario activar/desactivar la salida de antena remota. (☞ página 15)</p>
	<b>Entrada Cámara</b>	<p>El ajuste varía dependiendo de la configuración de instalación (☞ página 12).</p> <p><b>Activar, Desactivar</b> (☞ página 110)</p>
	<b>Entrada AV</b>	<p>Podrá determinar el uso de las clavijas LINE IN y VIDEO IN.</p> <p><b>AV:</b> Selecciónelo al conectar un componente AV, como una videocámara.</p> <p><b>Audio:</b> Selecciónelo al conectar un componente de audio, como un reproductor de audio portátil.</p> <p><b>Desactivar:</b> Selecciónelo cuando no hay ningún componente conectado (&lt;AV-IN&gt; no se puede seleccionar). No se puede seleccionar cuando se ha seleccionado la entrada como fuente.</p>
Otros	<b>Beep</b>	<p><b>Activar:</b> Activa el tono de pulsación de teclas.</p> <p><b>Desactivar:</b> Se cancela.</p>
	<b>Botón acceso directo</b>	<p>Muestra la pantalla para asignar las características más utilizadas a botones de acceso directo. (☞ página 15)</p>
	<b>Indicador seguridad</b>	<p>Si activa el indicador de seguridad, parpadea cuando la unidad está apagada como medida antirrobo.</p> <p><b>Activar, Desactivar</b> (☞ página 11).</p>
	<b>Rest. ajust. predet.</b>	<p>Inicialice todos los ajustes realizados. Pulse [<b>Restaurar</b>] para inicializar los ajustes.</p> <ul style="list-style-type: none"> <li>• Cuando restaure la configuración, ajústela en la pantalla de configuración de instalación (☞ página 12).</li> </ul>
	<b>Modo de muestra</b>	<p>Este ajuste se desactiva y desaparece del menú cuando el sistema detecta el primer movimiento del vehículo.</p> <p><b>Activar, Desactivar</b></p>

## Archivos reproducibles de audio/vídeo

	Código de extensión	Formato de audio	Formato de vídeo	CD	DVD	USB	SD
Audio	.mp3	MP3	–	○	○	○	○
	.wma	WMA	–	○	○	○	○
	.m4a	AAC	–	○	○	○	○
	.wav	WAV	–	○	○	○	○
	.fla/.flac	FLAC	–	×	×	○	○
Vídeo	.avi/.mp4	AAC	H.264/AVC	×	×	○	○
		MP3	MPEG4	×	×	○	○
	.wmv	WMA	WMV	×	×	○	○

Para CD y DVD, consulte también “Tipos de disco reproducibles”. (página 55)

○: Reproducible

×: No reproducible

- Archivos .mp3
  - Formato: MPEG 1/2 Audio Layer 3
  - Velocidad de bit: 32 kbps a 320 kbps (VBR compatible)
  - Frecuencia de muestreo: 16/22,05/24/32/44,1/48 kHz
  - Joint estéreo: Compatible
  - Etiqueta ID3: 1,0<sup>1</sup>/1,1<sup>1</sup>/2,2<sup>2</sup>/2,3<sup>2</sup>/2,4<sup>2</sup>

\*1 30 caracteres

\*2 128 caracteres

- Archivos .wma
  - Formato: Perfil estándar L3 de Windows Media Audio
  - Velocidad de bit: 32 a 320 kbps
  - Frecuencia de muestreo: 16/22,05/32/44,1/48 kHz
  - Etiqueta WMA: 64 caracteres

\* Incompatible con DRM/Professional/Lossless/Voice

- Archivos .m4a
  - Formato: MPEG 2/4 AAC-LC HE-ACC V1
  - Velocidad de bit: 32 a 320 kbps/VBR
  - Frecuencia de muestreo: 16/22,05/32/44,1/48 kHz
  - Etiqueta: Metadatos m4a de iTunes

\* Incompatible con DRM/multicanal. Solo se pueden reproducir archivos AAC creados con iTunes.

- Archivos .wav
  - Formato: Formato de audio RIFF waveform (solo PCM lineal)
  - Velocidad de bit: 16 bits
  - Frecuencia de muestreo: 44,1 kHz
  - Canal: Monoaural/Estéreo
  - Etiqueta: Segmento RIFF LIST

\* Incompatible con DRM/multicanal

- Archivos .fla/.flac
  - Formato: flac
  - Nivel de compresión: 0/1/2/3/4/5/6/7/8
  - Velocidad de bit: 16 bits
  - Frecuencia de muestreo: 8/16/22,05/24/32/44,1/48 kHz
  - Canal: Monoaural/Estéreo
  - Etiqueta: Compatible con Vorbis Comment

- Archivos .avi/.mp4
  - H.264/AVC
  - Formato: MPEG4 AVC/H.264
  - Perfil y nivel: Perfil de línea de base
  - Tamaño de imagen: 720×480 (30 fps)
  - Velocidad de bit de vídeo: 8 Mbps máx.
  - Formato de audio: AAC
  - Velocidad de bit de audio: 32 kbps a 320 kbps (compatible con VBR)
  - Frecuencia de muestreo de audio: 32/44,1/48 kHz



### MPEG4

- Formato: ISO MPEG4
  - Perfil: Perfil simple
  - Tamaño de imagen: 720×480 (30 fps)
  - Velocidad de bit de vídeo: 8 Mbps máx.
  - Formato de audio: MP3
  - Velocidad de bit de audio: 32 kbps a 320 kbps (compatible con VBR)
  - Frecuencia de muestreo de audio: 32/44,1/48 kHz
- Archivos .wmv
    - Formato: Windows Media Video Versión 9 MP@ML
    - Tamaño de imagen: 720×480 (30 fps)
    - Velocidad de bit de vídeo: 8 Mbps máx.
    - Formato de audio: WMA
    - Velocidad de bit de audio: 32 a 320 kbps
    - Frecuencia de muestreo de audio: 32/44,1/48 kHz

### Nota:

- Algunos archivos de audio/vídeo no se pueden reproducir en función del formato del archivo.
- Si se graban archivos de audio y CD-DA en un solo disco, únicamente se podrán reproducir las pistas CD-DA.

## Señales de sonido emitidas a través de los terminales traseros

### A través de los terminales analógicos (Salida de altavoz/FRONT OUT/REAR OUT)

Se emite la señal de 2 canales. Cuando se reproduce un disco codificado multicanal, se mezclan las señales multicanal.

- El sonido DTS no se puede reproducir.

## Códigos de idiomas (para selección del idioma de DVD)

Código	Idioma	Código	Idioma	Código	Idioma	Código	Idioma	Código	Idioma
AA	Afar	FA	Persa	KK	Kazak	NO	Noruego	ST	Sesotho
AB	Abkasiano	FI	Finlandés	KL	Groenlandés	OC	Occitano	SU	Sudanés
AF	Afrikaans	FJ	Islas Fiji	KM	Camboyano	OM	(Afan) Oromo	SW	Suahili
AM	Amearico	FO	Faroés	KN	Kanadí	OR	Oriya	TA	Tamul
AR	Árabe	FY	Frisón	KO	Coreano (KOR)	PA	Punjabi	TE	Telugu
AS	Asamés	GA	Irlandés	KS	Cashemir	PL	Polaco	TG	Tajik
AY	Aimara	GD	Escocés Gaélico	KU	Curdo	PS	Pashto, Pushto	TH	Tailandés
AZ	Azerbaiyano	GL	Gallego	KY	Kirgí	QU	Quechua	TI	Tigrinya
BA	Baskir	GN	Guaraní	LA	Latín	RM	Retorromano	TK	Turcomano
BE	Bielorruso	GU	Gujarati	LN	Lingalés	RN	Kirundi	TL	Tagalo
BG	Búlgaro	HA	Hausa	LO	Laosiano	RO	Rumano	TN	Setswana
BH	Bihari	HI	Hindi	LT	Lituano	RW	Kinyarwanda	TO	Tonga
BI	Bislama	HR	Croata	LV	Letón, Latvio	SA	Sánscrito	TR	Turco
BN	Bengalí, Bangla	HU	Húngaro	MG	Malagasio	SD	Sindhi	TS	Tsonga
BO	Tibetano	HY	Armenio	MI	Maorí	SG	Sangho	TT	Tártaro
BR	Bretón	IA	Interlingua	MK	Macedonio	SH	Serbocroata	TW	Twi
CA	Catalán	IE	Interlingüe	ML	Malayalam	SI	Cingalés	UK	Ucraniano
CO	Corso	IK	Inupiak	MN	Mongol	SK	Eslovaco	UR	Urdu
CS	Checo	IN	Indonesio	MO	Moldavo	SL	Esloveno	UZ	Uzbek
CY	Galés	IS	Islandés	MR	Marathi	SM	Samoano	VI	Vietnamita
DZ	Butaní	IW	Hebreo	MS	Malayo (MAY)	SN	Shona	VO	Volapük
EL	Griego	JA	Japonés	MT	Maltés	SO	Somalí	WO	Wolof
EO	Esperanto	JJ	Yidish	MY	Birmanio	SQ	Albanés	XH	Xhosa
ET	Estonio	JW	Javanés	NA	Nauru	SR	Serbio	YO	Yoruba
EU	Vasco	KA	Georgiano	NE	Nepalés	SS	Siswati	ZU	Zulú



# Configuración de sonido

## Configurar el sonido

Puede ajustar los efectos de sonido y la calidad del sonido en el vehículo aquí.

Ajuste el sonido cuando la fuente AV está seleccionada. No se puede ajustar si la fuente AV está desactivada (en espera).

ESPAÑOL

1 Pulse **MENU** - <Ajustes>.



3 Configure cada elemento.



Ajusta el nivel del subwoofer

Pueden configurarse los siguientes elementos.

Opciones del menú	Descripción
<b>Atenuador/ Balance</b>	Configura el balance de volumen derecho e izquierdo, frontal y trasero. (☞ a la derecha)
<b>Posición</b>	Ajusta la posición de escucha. (☞ página 93)
<b>Ecuador</b>	Configura la calidad del sonido. (☞ página 95)
<b>Efectos de sonido</b>	Ajusta los efectos de sonido. (☞ página 96)
<b>Configuración de altavoz</b>	Ajusta la configuración del altavoz. (☞ página 91)
<b>Tipo de vehículo</b>	Ajusta el tipo de vehículo. (☞ página 91)
<b>Ajuste Volumen</b>	Ajusta el volumen de cada ecualizador de fuente AV. (☞ página 96)
<b>Otros</b>	Ajusta el amplificador incorporado. (☞ página 98)

## Configurar el Atenuador/ Balance

Aquí puede configurar el balance de volumen derecho e izquierdo, frontal y trasero.

1 Pulse **MENU** - <Ajustes> - <Sonido>.

2



3 Toque la posición que desea equilibrar.

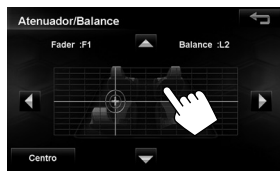

También puede ajustar el balance derecha / izquierda tocando ◀ o ▶, y ajustar el balance frontal / trasero tocando ▲ o ▼.

Al tocar [Centro] se ajusta el balance derecho e izquierdo, y frontal y posterior en el centro.

## Ajustar el tipo de vehículo

Aquí puede ajustar el tipo de vehículo.

1 Pulse **MENU** - <Ajustes> - <Sonido>.

2



3 Seleccione un tipo de vehículo.



La Alineación de tiempo digital (DTA) apropiada para el tipo de vehículo seleccionado está configurada.

Si desea ajustar el sonido de forma más detallada, active la posición de escucha. (☞ página 93)

## Ajustar la configuración de altavoces

Aquí puede ajustar la configuración de los altavoces del vehículo.

1 Pulse **MENU** - <Ajustes> - <Sonido>.

2



3 Dele al altavoz que desea ajustar.



4 Dele a **◀** o **▶** junto a <Ubicación> para ajustar la posición del altavoz.





## Configurar el sonido

ESPAÑOL

- 5 Dele a ◀ o ▶ junto a <Tamaño> para ajustar el tamaño del altavoz.



Si se desconoce el tamaño, seleccione <6-1/2">.

Si no hay altavoces, seleccione <Ninguna>.

- <No puede seleccionarse Ninguna> (sin altavoz) para el tamaño del altavoz frontal.

- 6 Solamente para el altavoz frontal, dele a ◀ o a ▶ junto a <Tweeter> para ajustar el tamaño del tweeter.



- Cuando <Tamaño> está configurado como <Ninguna> para el subwoofer, no puede ajustarse la opción de Cruce para el subwoofer.
- Cuando <Tamaño> está configurado como <Ninguna> para el altavoz trasero, no puede ajustarse la opción de Cruce para el altavoz trasero.

## Para cambiar la frecuencia de cruce de los altavoces:

Ajuste la frecuencia de cruce entre los altavoces frontales/posteriores y el subwoofer, la pendiente (tasa de atenuación) y la fase del subwoofer.

1



- 2 Dele al botón correspondiente al altavoz en el que quiere cambiar la frecuencia de cruce.

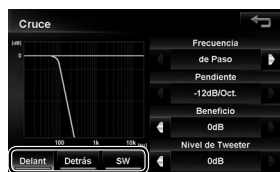

- 3 Dele a ◀ o ▶ para ajustar cada elemento del altavoz y subwoofer frontal (o trasero).

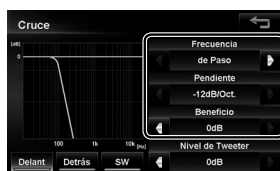

- 4 Solamente cuando selecciona el altavoz frontal y el tamaño del tweeter está configurado en el altavoz frontal en los ajustes del altavoz, dele a **[◀]** o **[▶]** para ajustar el nivel de salida de tweeter.

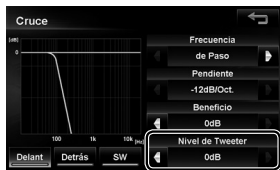

- 5 Solamente cuando el subwoofer está seleccionado, dele a **[Invertir]** (fase de inversión) o a **[Normal]** (fase normal) para ajustar la fase.



- Con el altavoz frontal/trasero, la **<Frecuencia>** bloquea el componente por debajo de la frecuencia del altavoz frontal/trasero. Con el subwoofer, esta frecuencia bloquea el componente por encima de la frecuencia del subwoofer. Usar esta función impide la salida del componente de rango inferior del altavoz frontal/delantero y la salida del componente de rango superior del subwoofer. Cuando está activada la opción **<de Paso>**, esta función está desactivada.
- **<Pendiente>** es la tasa de atenuación cuando el sonido de la banda ajustado en la frecuencia de corte está bloqueado. La tasa de atenuación por octava (oct) está establecida en dB. Cuando cambia el nivel de salida (ganancia) de cada uno de los altavoces o el tweeter, la curva tonal entera del altavoz se mueve hacia arriba o hacia abajo. Ajuste el balance de salida de todos los altavoces.

## Ajustar la posición de escucha

Aquí puede seleccionar la posición de escucha para configurar un campo de sonido mejor para las personas que están dentro del vehículo.

Antes de configurar esta posición de escucha, asegúrese de configurar el tipo de vehículo. (☞ página 91)

- 1 Pulse **[MENU]** - **<Ajustes>** - **<Sonido>**.



- 3 Seleccione una posición de escucha.



La Alineación de tiempo digital (DTA) apropiada para la posición de escucha seleccionada está configurada.

El valor de DTA puede ajustarse. (☞ página 94)

La DTA es una función que ajusta la posición virtual del altavoz de manera que la distancia desde la posición de escucha actual a cada altavoz sea la misma.



## Configurar el sonido

### Para ajustar el DTA para la posición de escucha:

Puede ajustar la DTA del modo que mejor se adapte a la posición de escucha real.

**1 Seleccione una posición de escucha.**

**2 Vaya a [Personalizar].**



**3 Dele al botón del altavoz que desea ajustar.**



**4 Dele a ◀ o a ▶ de <Retrasar> o <Nivel> y ajústelo.**



Al usar <Retrasar> para ajustar el DTA, introduzca la distancia real medida.

En este caso, cuando se selecciona <Todos los sitios> como Posición, especifique la distancia desde el centro de todos los asientos, y cuando se selecciona <Delante todo>, especifique la distancia desde el punto medio entre los asientos derecho e izquierdo.

Además, si se usa <Nivel> para el ajuste, ajuste el DTA mientras escucha el sonido.

**5 Repita los pasos 3 y 4 para configurar todos los altavoces.**

- Cuando los tamaños del altavoz trasero y del subwoofer se configuran como <Ninguna>, no podrá ajustarse el DTA de dichos altavoces.
- Si le da a [Reiniciar] en el paso 4, aparecerá un mensaje de confirmación. Si le da a [Sí], todos los ajustes de los altavoces de la posición de escucha en proceso de ajuste vuelven a la configuración predeterminada.

## Ajustar el ecualizador preajustado

Aquí el ecualizador preajustado puede ajustarse en función de la fuente.

1 Seleccione la fuente que desea ajustar y pulse **MENU** - <Ajustes> - <Sonido>.

2



3 Seleccione un género del ecualizador preajustado y tóquelo.



### Para ajustar el ecualizador de usuario:

Puede modificar la curva del ecualizador preajustado o establecer su propia curva del ecualizador original.

1 Seleccione la fuente que desea ajustar y pulse **MENU** - <Ajustes> - <Sonido> - <Ecualizador>.

2



3 Localice la curva del ecualizador en la pantalla que desea ajustar.



Puede tocar para seleccionar la frecuencia y tocar **-** o **+** para ajustar el nivel.

4 Vaya a [Guardar].

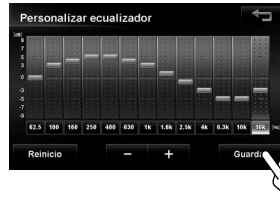

Al pulsar **[Reinicia]** se muestra un mensaje de confirmación.

Al pulsar **[Sí]** se restablece la curva del ecualizador según los ajustes predeterminados.

5 Seleccione el destino.



### Configurar el volumen de cada fuente como igual

Ajuste el volumen de cada fuente al mismo nivel que el del CD (incluyendo disco DVD con archivos de música).

1 Pulse **MENU** - <Ajustes> - <Sonido>.

2



3 Pulse **+** o **-** de la fuente actual y ajuste el volumen.

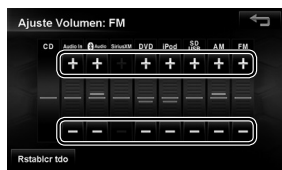

- Al tocar **[Restablecer tdo]** se muestra un mensaje de confirmación.  
Al tocar **[Sí]** se restablecen los ajustes de nivel de todos los niveles de fuente a  $\pm 0$ .
- Al configurar el volumen de AV-IN, ajuste el volumen de Audio-IN en la pantalla.

### Ajustar los efectos de sonido

Aquí puede ajustar varios efectos de sonido.

Ajuste los efectos de sonido cuando la fuente AV está seleccionada. No se pueden ajustar si la fuente AV está desactivada (en espera).

1 Pulse **MENU** - <Ajustes> - <Sonido>.

2



3 Pulse **←** o **→** de cada elemento y ajústelo.



4 Pulse **←**.

La pantalla vuelve al menú de configuración de sonido.

Pueden configurarse los siguientes elementos.

Opciones del menú	Ajustes seleccionables Inicial: <u>Subrayado</u>	Descripción
Realce Graves	3	Ajusta el nivel al que se realzan los graves.
	2	
	1	
	<u>Desactivar</u>	Apaga el Realce Graves.
Volumen	Alta	Compensa graves y agudos cuando son insuficientes en segmentos de audio tranquilos. Dicho nivel puede ajustarse aquí.
	Baja	
	<u>Desactivar</u>	Ajusta el Volumen a Apagado.
Más espacio	Grande	Crea el efecto de un espacio virtual que es más grande que el propio interior del vehículo. El tamaño de un espacio virtual puede ajustarse aquí. • Cuando la fuente está configurada como "SINTONIZADOR", no puede ajustarse Más espacio.
	Medio	
	Pequeño	
	<u>Desactivar</u>	Apaga la opción Más espacio.
Elev. nivel sonido	Alta	Crea un efecto que hace que se escuche el sonido desde un lugar más alto que la posición real de los altavoces.
	Medio	
	Baja	La posición (altura) de los altavoces virtuales puede ajustarse aquí.
	<u>Desactivar</u>	Apaga la opción Elev. nivel sonido
Comp. ruido carret.	3	Aumenta el volumen de los sonidos leves que pueden perderse a causa del ruido de la carretera y aumenta los bajos. Dicho nivel puede ajustarse aquí.
	2	
	1	
	<u>Desactivar</u>	Apaga Comp. ruido carret.
Contraste de audio	Alta	Agudiza los sonidos leves para hacer que el sonido sea más realista. Dicho nivel puede ajustarse aquí.
	Medio	
	Baja	Esta función es efectiva para los datos de música comprimidos.
	<u>Desactivar</u>	Apaga el Contraste de audio.
Expansor pista digi.	Activar	Reproduce el sonido natural de las fuentes restaurando datos que se perdieron y ondas que se modificaron en la compresión de audio a sus estados originales. Esta función es efectiva para datos de música comprimidos.
	<u>Desactivar</u>	Apaga el Expansor pista digi.



### Ajustar el hardware

Ajusta la salida del amplificador incorporado.

1 Pulse **MENU** - <Ajustes> - <Sonido>.

2



3 Pulse una opción.



Amplificador	<b>Activar</b>	Enciende el amplificador incorporado.
	<b>Desactivar</b>	Desactiva el amplificador incorporado.

### Ajustar el nivel del subwoofer

Aquí puede ajustar el nivel del volumen del subwoofer.

1 Pulse **MENU** - <Ajustes> - <Sonido>.

2 Pulse [**-**] o [**+**] para ajustar el nivel del subwoofer (De -50 a +10 inicial:0).



# Operaciones Bluetooth

## Información sobre el uso de dispositivos Bluetooth®

### Bluetooth®

Bluetooth es una tecnología de radiocomunicación inalámbrica de alcance corto para dispositivos móviles, como por ejemplo, teléfonos móviles, PCs portátiles, y otros dispositivos. Los dispositivos Bluetooth se pueden comunicar entre sí mediante conexión sin cables.

#### **Países en los que se puede utilizar la función Bluetooth®**

- Estados Unidos
- Canadá

#### **Perfil de Bluetooth**

Esta unidad es compatible con los perfiles Bluetooth siguientes;

- HFP (Perfil manos libres) 1.5
- OPP (Perfil de carga de objetos) 1.1
- PBAP (Phonebook Access Profile) 1.0
- A2DP (Perfil Avanzado de Distribución de Audio) 1.2
- AVRCP (Perfil de Control Remoto de Audio/Vídeo) 1.3

- Esta unidad es compatible con Secure Simple Pairing (SSP) de Bluetooth versión 2.1+EDR.
- Algunas operaciones no están disponibles mientras conduce. Cuando tenga que realizar operaciones, detenga el coche en un lugar seguro.
- Dependiendo de la versión de Bluetooth, puede suceder que algunos dispositivos Bluetooth no se puedan conectar a esta unidad.
- Esta unidad podría no funcionar con algunos dispositivos Bluetooth.
- Las condiciones de conexión pueden variar según las circunstancias.
- El dispositivo se desconecta al apagar la unidad.

#### **Información Bluetooth:**

Si desea obtener más información sobre Bluetooth, visite el siguiente sitio web de JVC:  
<<http://WWW3.jvckenwood.com/english/car>>  
(solamente en inglés)

#### **Para comprobar el estado de conexión del dispositivo Bluetooth**

El indicador  aparece cuando se conecta un dispositivo





# Uso del dispositivo Bluetooth

## Registrando un dispositivo Bluetooth

### Para conectar un dispositivo Bluetooth por primera vez

Cuando se conecta por primera vez un dispositivo Bluetooth a la unidad, efectúe el apareamiento entre la unidad y el dispositivo. El apareamiento permite que los dispositivos Bluetooth puedan comunicarse entre sí.

- Una vez que se registre un dispositivo Bluetooth, permanecerá registrado hasta que lo borre. (☞ página 102)
- Se podrá registrar hasta un máximo de 5 dispositivos en total.
- Solo se permite conectar simultáneamente un dispositivo para teléfono Bluetooth y otro para audio Bluetooth.
- Para utilizar la función Bluetooth, deberá activar la función Bluetooth del dispositivo.

En función del dispositivo Bluetooth que registre en la unidad, existen dos formas de registro.

### 1 Opere el dispositivo Bluetooth para activar su función Bluetooth.

Seleccione "JVC Navi" en el dispositivo Bluetooth.



Cuando se muestre el código PIN o la pantalla para introducir datos en el dispositivo Bluetooth, vaya a **A**.

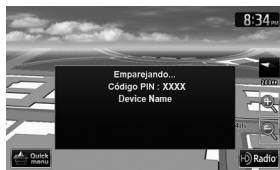

Cuando se muestre la pantalla para confirmar el código PIN o la clave en el dispositivo Bluetooth, vaya a **B**.



- A**
- 1** Cuando la unidad reconozca el dispositivo Bluetooth que desea conectar, se mostrará la pantalla siguiente. Introduzca el código PIN de la unidad que se muestra en la pantalla en el dispositivo Bluetooth.

El ajuste por defecto es "0000".



Algunos teléfonos móviles Bluetooth no muestran esta pantalla.

En este caso, verifique el código PIN de la unidad y, a continuación, introdúzcalo en el dispositivo Bluetooth.

Para verificar el código PIN, consulte la página 102.



Cuando el registro se haya completado, se mostrará el icono BT en la pantalla de la unidad.

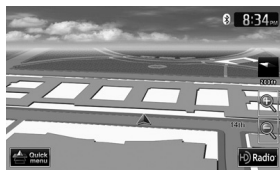

- B**
- 1** Cuando la unidad reconozca el dispositivo Bluetooth que desea conectar, se mostrará la pantalla siguiente. Pulse [Emparejar].



Cuando el registro se haya completado, se mostrará el icono BT en la pantalla de la unidad.

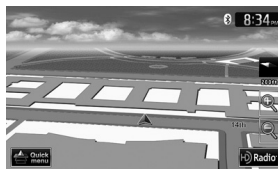

## Cambiar el código PIN

1 Pulse **MENU** - <Ajustes> - <Bluetooth>.

2

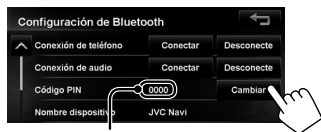

Código PIN (inicial: 0000)

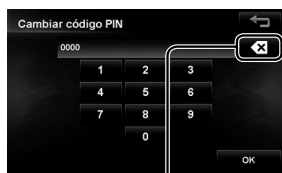

Pulse: Borra el último carácter

Sostener: Borra todos los caracteres

3 Introduzca el nuevo código PIN de 4-8 dígitos.



4



## Conexión/desconexión de un dispositivo Bluetooth registrado

1 Pulse **MENU** - <Ajustes> - <Bluetooth>.

2 **Para conectar**



Seleccione el dispositivo que desea conectar.



: teléfono móvil / : reproductor de audio / : tanto teléfono móvil como reproductor de audio

**Para desconectar**

Desconecte el dispositivo actualmente conectado a la unidad.



Aparece un mensaje de confirmación.

## Borrar un dispositivo Bluetooth registrado

Seleccione un dispositivo cuyo registro desee eliminar de la lista (paso 2 de arriba) de dispositivos registrados.



Aparece un mensaje de confirmación.

# Uso de un teléfono móvil Bluetooth

## Recepción de una llamada

Cuando ingresa una llamada/se realiza una llamada...

**En la pantalla del mapa:**

Aparece la barra de control del teléfono móvil.



- No es posible utilizar el teléfono mientras se está visualizando la imagen de la cámara de retrovisión (ver página 110).

## Cuando <Auto Responder> está ajustado en <Activar>

La unidad contesta automáticamente la llamada entrante. (ver página 109)

## Ocultar/mostrar la barra de control

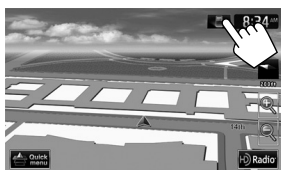
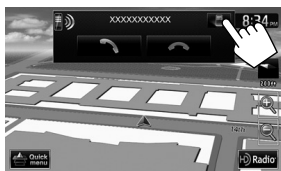

## Ajuste del volumen de las llamadas/audífono

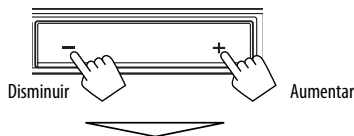

- Este ajuste no afecta al nivel de volumen de las otras fuentes.

Este ajuste no afecta el volumen del micrófono. Se ajusta automáticamente.

## Cambio entre el modo manos libres y el modo teléfono

Mientras habla...



Cada vez que pulsa el botón, el método de conversación cambia. El indicador correspondiente se enciende en naranja (📞: modo manos libres / 📱: modo teléfono).

- Dependiendo del tipo de teléfono móvil, la llamada puede finalizar automáticamente cuando cambia al modo teléfono.

## Cómo hacer una llamada

1 Pulse **MENU**.



Sostener: Añade "+"

Pulse: Borra el último carácter

Sostener: Borra todos los caracteres

- Puede ingresar un máximo de 30 números.

## Uso de la guía telefónica/listas de llamada



[📞🔍]	A partir de la lista de llamadas realizadas.
[📞📞]	A partir de la lista de llamadas recibidas.
[📞🗑️]	A partir de la lista de llamadas perdidas.
[📞📖]	A partir de la guía telefónica. <ul style="list-style-type: none"> <li>• Para copiar la guía telefónica, 📄 página 105.</li> <li>• Para buscar un número telefónico, 🔍 página 105.</li> </ul>



- Si su teléfono móvil es compatible con Phone Book Access Profile (PBAP, Perfil de Acceso a Agenda Telefónica), 📄 página 106.

## Cómo realizar una llamada mientras funciona el sistema de navegación

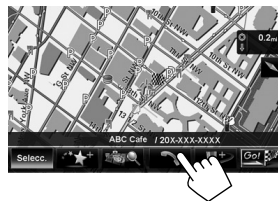

- Puede mostrar esta pantalla desde **Información de destino**. (📄 página 32)

## Copia de la guía telefónica

Puede copiar, a esta unidad, la memoria de la guía telefónica de un teléfono móvil (hasta 500 memorias).

1 Pulse **[MENU]**.



Número de memorias de la guía telefónica copiadas

5 Haga funcionar el teléfono móvil objetivo.

- Consulte el manual de instrucciones suministrado con su teléfono móvil.
- Para cancelar la transferencia, pulse **[Finalizar]**.

6 Finalice el procedimiento.



La memoria de la guía telefónica se copia del teléfono móvil.

## Búsqueda de un número telefónico de la guía telefónica



2 Visualice el primer carácter del nombre que desea buscar para (1) y, a continuación, busque un nombre (2).



Pulse repetidamente el botón de carácter hasta que se visualice el elemento que desea.

- Solamente se pueden seleccionar los caracteres disponibles.
- Cuando seleccione un carácter distinto de los del alfabeto, pulse **[#]**.

3 Seleccione, en la lista, el número de teléfono al que desea llamar.

## Eliminar la memoria de números de teléfonos de la unidad

1 Visualice la guía telefónica/lista de llamadas que desea eliminar. (ver página 104)

2



3 Seleccione los elementos que desea eliminar (1) y, a continuación, elimínelos (2).



Selecciona/deselecciona todos los elementos

Aparece un mensaje de confirmación.

## Acerca del teléfono móvil compatible con Phone Book Access Profile (PBAP, Perfil de Acceso a Agenda Telefónica)

Si su teléfono móvil es compatible con PBAP, la guía telefónica y las listas de llamadas se copian automáticamente a la unidad.

- Guía telefónica: hasta 5 000 entradas
- Llamadas realizadas, llamadas recibidas y llamadas perdidas: hasta 50 entradas cada uno

## Para visualizar la guía telefónica/listas de llamada del teléfono móvil o la unidad



## Marcación preajustada

Guarda números de teléfono en la marcación preajustada de antemano. (☞ consulte a continuación)

1 Pulse **MENU**.



3 Seleccione el número que desea marcar.



## Guardar números de teléfono en la marcación preajustada

1 Pulse **MENU**.



4 Seleccione el botón en el que desea guardar el número.

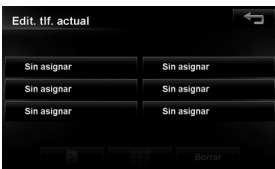

5 Pulse **[X]** (guardar desde la guía telefónica) o **[0]** (guardar con el teclado numérico).



Elimine el dial de preajuste seleccionado

## Cuando guarde números desde la guía telefónica

Pulse el número que desea guardar en la marcación preajustada.



## Cuando guarde números con el teclado numérico

Pulse: Borra el último carácter  
Sostener: Borra todos los caracteres



Sostener: Añade "+"



# Uso del reproductor de audio Bluetooth

- Para activar "BT Audio" para selección de la fuente, véase página 109.
- Para registrar un dispositivo nuevo, véase página 100.
- Para conectar/desconectar un dispositivo, véase página 102.

ESPAÑOL

Recordatorio de batería (solo cuando la información procede del dispositivo)

Modo de reproducción

Estado de reproducción (||: pausa/■: parada)

Nº de pista/Tiempo de reproducción

Barra de búsqueda\*1

Datos de etiqueta (actual título de pista/nombre de artista/título de álbum)



- Los botones de funcionamiento, los indicadores y la información que aparecen en la pantalla difieren dependiendo del dispositivo conectado.

[▶] Inicie la reproducción.

[↓↑] Selecciona el modo aleatorio de reproducción.\*2

[||] Pone en pausa.

[↺] Selecciona el modo repetición de reproducción.\*2

[◀▶] Pulse: Selecciona la pista.  
Sostener: Búsqueda hacia atrás/adelante.

[Dispos.] Visualiza la pantalla de conexión del dispositivo Bluetooth. (véase página 102)

[◀ ▶] Selecciona el grupo. (Funciona únicamente cuando el dispositivo es compatible con la función.)

\*1 La barra de búsqueda no está disponible con BT Audio.

\*2 Para cancelar el modo aleatorio o de repetición, pulse, repetidamente, el botón hasta que desaparezca el indicador.

# Ajustes del dispositivo Bluetooth

1 Pulse **MENU**.



3



ESPAÑOL

Opciones del menú	Ajustes seleccionables	Inicial: <b>Subrayado</b>
Conexión de teléfono	<b>Conectar:</b> ☞ página 102 <b>Desconectar:</b> ☞ página 102	
Conexión de audio	<b>Conectar:</b> ☞ página 108 <b>Desconectar:</b> ☞ página 108	
Código PIN	Visualiza el código PIN de la unidad. • Para cambiar el código PIN, pulse <b>[Cambiar]</b> , ingrese el nuevo código PIN y, a continuación, pulse <b>[OK]</b> . (☞ página 102)	
Nombre dispositivo	Muestra el nombre del dispositivo (JVC Navi) que se mostrará en el dispositivo Bluetooth.	
Dirección disposit.	Muestra la dirección de MAC de la unidad.	
BT Audio	<b>Activar:</b> Seleccionar cuando se reproduce el dispositivo de audio de Bluetooth usando "BT Audio" como fuente. <b>Desactivar:</b> Seleccionar cuando se reproduce desde un iPod/iPhone usando "iPod" como fuente.	
Conexión Auto.	<b>Activar:</b> Al encender la unidad, la conexión se establece automáticamente con el último dispositivo Bluetooth conectado. <b>Desactivar:</b> Se cancela.	
Auto Responder	<b>Activar:</b> La unidad contesta automáticamente las llamadas entrantes. <b>Desactivar:</b> La unidad no contesta las llamadas automáticamente. Contesta la llamada manualmente.	



# Operaciones de la cámara de retrovisión

## Uso de la cámara de retrovisión

- Para utilizar la cámara de retrovisión, se requiere la conexión del conductor de señal del engranaje de marcha atrás. Para conectar una cámara de retrovisión, consulte el Manual de instalación/conexión.

ESPAÑOL

### Activación de la cámara de retrovisión

1 Pulse **[MENU]** - <Ajustes> - <Sistema> - <Conexión>.

2



Para desactivar la cámara de retrovisión, seleccione **[Desactivar]** para <Entrada Cámara>.

### Visualizar la imagen de la cámara de retrovisión

La pantalla de retrovisión se visualiza al poner el cambio en la posición de marcha atrás (R).



Para mostrar los botones de funcionamiento, toque la pantalla.



**[DISP]** Para ocultar/mostrar los botones de operación en la pantalla.

**[ADJ]** Ajusta la imagen. (consulte página 84)

**[Abajo][Arriba]** Ajusta la posición del mensaje de precaución.

## Inicialización de las configuraciones

Puede inicializar todas las configuraciones de la unidad a los valores predeterminados de fábrica.

1 Pulse **MENU** - <Ajustes>.

2



3



4



Aparece un mensaje de confirmación.



# Establecer el bloqueo de seguridad

Puede establecer el bloqueo de seguridad de inicio como medida antirrobo.

Para establecer el código de seguridad

1 Pulse **MENU** - <Ajustes>.



4 Pulse **[X]** durante 3 segundos aproximadamente.



5 Introduzca un código de seguridad de 4 a 8 dígitos y, a continuación, pulse [OK].



Pulse: Borra el último carácter  
Sostener: Borra todos los caracteres

6 Vuelva a introducir el mismo código de seguridad, y después pulse [OK].

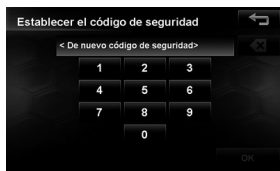

- Una vez que se haya establecido el código de seguridad, será necesario introducir el código de seguridad cada vez que encienda la unidad.

Para borrar el código de seguridad

1 Pulse **MENU** - <Ajustes>.

2



3



4 Pulse **[ ]** durante 3 segundos aproximadamente.

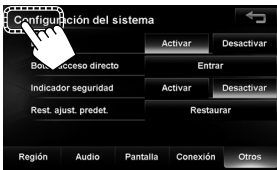

5 Introduzca el código de seguridad que ha establecido y, a continuación, pulse [OK].

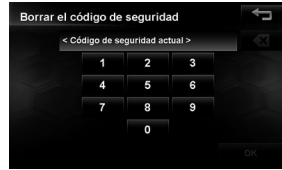

# Referencias

## Mantenimiento

ESPAÑOL

### ■ Atención sobre la limpieza de la unidad

No utilice disolventes (por ejemplo, diluyente, bencina, etc.), detergentes, ni insecticidas de ningún tipo. Se podría dañar el monitor o la unidad.

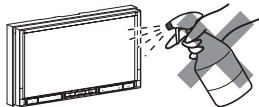

### Método de limpieza recomendado:

Limpie el panel suavemente, con un trapo suave y seco.

### ■ Condensación de humedad

Podría condensarse humedad en el lente del interior de la unidad, en los siguientes casos:

- Después de encender el calefactor del automóvil.
- Si hay mucha humedad en el habitáculo.

Si se produce condensación, la unidad podría no funcionar correctamente. En este caso, saque el disco y deje el receptor encendido durante algunas horas hasta que se evapore la humedad.

### ■ Cómo manejar los discos

Cuando saque un disco de su estuche, presione

el sujetador central del estuche y extraiga el disco hacia arriba, agarrándolo por los bordes.

- Siempre sujete el disco por sus bordes. No toque la superficie de grabación.

Sujetador central



Cuando guarde un disco en su estuche, insértelo suavemente alrededor del sujetador central (con la superficie impresa hacia arriba).

- Asegúrese de guardar los discos en sus estuches después del uso.

### ■ Para mantener los discos limpios

Un disco sucio podría no reproducirse correctamente.

Si se llegara a ensuciar un disco, límpielo con un lienzo suave, en línea recta desde el centro hacia el borde.

- No utilice ningún tipo de solvente (por ejemplo, limpiador de discos convencional, pulverizadores, diluyente, bencina, etc.) para limpiar los discos.



### ■ Para reproducir discos nuevos

Los discos nuevos podrían presentar ciertas irregularidades en sus bordes interior y exterior. Si intenta utilizar un disco en tales condiciones, el receptor podría rechazar el disco.

Elimine las irregularidades raspando los bordes con un lápiz o bolígrafo, etc.



### No utilice los siguientes discos:

CD simple—disco de 8 cm (3-3/16 pulgada)



Forma irregular

Disco alabeado



C-thru Disc (disco semi-transparente)

Pegatinas y restos de pegatina



Partes transparente o semitransparentes en el área de grabación

Rótulo autoadhesivo



## Localización y solución de problemas/mensajes de error

Lo que aparenta ser una avería podría resolverse fácilmente. Verifique los siguientes puntos antes de llamar al centro de servicio.

- En cuanto a las operaciones con los componentes externos, consulte asimismo las instrucciones suministradas con los adaptadores utilizados para las conexiones (así como las instrucciones suministradas con los componentes externos).

	Síntomas	Soluciones/Causas
General	No sale sonido de los altavoces.	<ul style="list-style-type: none"> <li>• Ajuste el volumen al nivel óptimo.</li> <li>• Inspeccione los cables y las conexiones.</li> </ul>
	La pantalla está oscura.	<ul style="list-style-type: none"> <li>• La temperatura del monitor es demasiado baja. En función de las características de la pantalla de cristal líquido, es posible que la pantalla se oscurezca más de lo normal si la temperatura del monitor es baja mientras está encendido. Encienda la unidad y espere cierto tiempo hasta que la temperatura aumente. El brillo vuelve a ser normal.</li> <li>• El brillo se ha establecido en oscuro. Ajuste el brillo de la pantalla. (☞ página 85)</li> </ul>
	La pantalla no está clara ni legible.	<p>Este síntoma puede ser causado por los reflejos de la luz del sol en el parabrisas.</p> <ul style="list-style-type: none"> <li>• Ajuste la imagen. (☞ página 84)</li> <li>• El brillo y el contraste cambian en función del ángulo de visión.</li> <li>• Ajuste el ángulo. (☞ página 13)</li> </ul>
	No se puede encender la unidad.	El fusible se ha fundido. Compruebe que los cables no estén provocando un corto circuito y, a continuación, sustituya el fusible por uno nuevo de la misma capacidad.
	La unidad no funciona en absoluto.	Apague la unidad y vuélvala a encender.
	El panel táctil no responde correctamente.	<ul style="list-style-type: none"> <li>• Las manos y el panel táctil deben de estar siempre limpios y secos.</li> <li>• Elimine la electricidad estática y no ponga objetos magnéticos cerca de la unidad.</li> <li>• No haga funcionar la unidad hasta que la temperatura se estabilice en el vehículo.</li> <li>• Un tapete de caucho en el piso puede causar este síntoma. En este caso, no utilice el tapete de caucho.</li> </ul>
	Es difícil escuchar la guía de navegación o la fuente AV.	Interferencia de ruidos adyacentes. Aumente el nivel de <Volumen adaptable>. (☞ página 85)
	“Error al iniciar el sistema.”	El sistema no puede iniciarse. Apague la unidad y vuélvala a encender.
	“ERROR DE CABLEADO Compruebe el cableado y reinicie la unidad.”	Un cable del altavoz ha sufrido un cortocircuito o ha entrado en contacto con el chasis del coche. Conecte o aisle el cable del altavoz de la manera apropiada y, a continuación, reinicie la unidad. Consulte también el Manual de instalación/conexión.



	Síntomas	Soluciones/Causas
Navegación	No se pueden operar algunas funciones de una fuente AV en la pantalla del mapa.	En la pantalla del mapa, podrá accionar solamente algunas funciones limitadas de la fuente actual. Pulse AV y utilice la fuente en la pantalla AV.
	El cálculo de la ruta parece haberse interrumpido.	Dependiendo de la ruta, el cálculo podría tomar un tiempo. Espere unos momentos.
	La voz del sistema de navegación no se escucha a través de los altavoces.	La <Guía de voz> está ajustada en <Desactivar>. Ajustela en <Activar> (☞ página 41).
	La posición actual mostrada en el mapa sigue siendo incorrecta durante más de 30 minutos.	Compruebe la conexión de los siguientes conductores. – Antena GPS – Cable de señal de velocidad Si no hay desconexión, vuelva a conectar el cable. • Si no se detectan problemas de conexión, reinicie los datos de calibración seleccionando <Estado del sensor> - <Calibración> - <Reinicio>. (☞ página 39)
	La distancia y el tiempo estimado de la guía son inexactos después de haber reemplazado o rotado los neumáticos.	Efectúe <Estado del sensor> - <Calibración> - <Reinicio> para borrar los datos de calibración acumulados. (☞ página 39)
	No se visualiza el mapa de noche.	• El <Modo mapa noche> está ajustado en <Desactivar>. Ajustelo en <Auto>. (☞ página 40) • No se ha completado la conexión del conductor de control de iluminación. Solicite a su distribuidor que conecte correctamente el conductor.
	No se ha completado la calibración.	Compruebe la conexión del conductor de la señal de velocidad y la recepción del GPS.
	"Error de la antena GPS. Compruebe la conexión."	Compruebe la conexión de la antena GPS.
	"Fallo al calcular ruta."	No se pudo calcular la ruta. El destino/punto intermedio está muy alejado de cualquier camino. Seleccione otro destino/punto intermedio que esté cerca de un camino.
"Pulso de velocidad no detectado. El sistema funciona en modo Solo GPS hasta que se detecta el pulso de velocidad."	Compruebe la conexión del conductor de la señal de velocidad.	
"Las coordenadas elegidas están fuera de la zona del mapa. Introdúzcalas de nuevo."	Las coordenadas que ingresó no están disponibles. Introduzca las coordenadas de nuevo.	

	Síntomas	Soluciones/Causas
AV (General)	No sale sonido de los altavoces.	Compruebe la conexión. (☞ Manual de instalación/conexión)
	No se pueden reproducir los archivos.	<ul style="list-style-type: none"> <li>• Compruebe que es un formato de archivo reproducible. (☞ página 87)</li> <li>• Añada códigos de extensión apropiados a los nombres de archivos.</li> </ul>
	No se pueden reproducir los archivos de vídeo.	Algunos archivos de vídeo no se pueden reproducir en función del software que ha creado el archivo.
	No se muestra ninguna imagen.	No se muestra ninguna imagen mientras el coche esté en movimiento.
	Se generan ruidos.	La pista o vídeo reproducido no es un formato de archivo reproducible. Salte a otro archivo.
	Las pistas o vídeos no se reproducen de la manera que pretendía.	El orden de reproducción puede ser diferente al orden en el que otros reproductores reproducen.
	El tiempo de reproducción transcurrido no es correcto.	Esto sucede a veces durante la reproducción. Esto depende de cómo fueron grabadas las pistas o vídeos.
	La información de la etiqueta de una pista o canción, etc. no se muestra correctamente.	No se muestran correctamente los caracteres especiales no admitidos por la unidad.
	"No hay Archivos"	Compruebe que es un formato de archivo reproducible. (☞ página 87)
	"No se pueden reproducir los datos de audio"	No pueden reproducirse los datos de audio de este archivo de vídeo.
Recepción de HD Radio (KW-NT800HDT)	"Error"	La pista reproducida no es un formato de archivo reproducible. Salte a otro archivo.
	Ruidos estáticos mientras se escucha la radio.	Conecte firmemente la antena.
	La calidad del sonido cambia cuando se reciben emisoras HD Radio.	Fije el modo de recepción en <Digital> o <Analogi.>. (☞ página 47)
	El sonido no se escucha.	<ul style="list-style-type: none"> <li>• La antena se ha acortado. Cuando &lt;Antena remota&gt; está ajustada en &lt;Manual&gt;, pulse () para extender la antena. (☞ página 86)</li> <li>• Se selecciona &lt;Analogi.&gt; cuando se reciben todas las transmisiones digitales de una emisora HD Radio. Seleccione &lt;Digital&gt; o &lt;Auto&gt;. (☞ página 47)</li> <li>• Se selecciona &lt;Digital&gt; cuando se reciben señales digitales débiles o una emisión de radio convencional. Seleccione &lt;Analogi.&gt; o &lt;Auto&gt;. (☞ página 47)</li> </ul>
	No se puede marcar la canción.	La transmisión HD Radio no es compatible con la función iTunes Tagging o la transmisión no contiene PSD. Solo se puede marcar el PSD cuando el indicador TAG está encendido en la pantalla.

	Síntomas	Soluciones/Causas
iTunes Tagging (KW-WT800HDT)	“Memoria llena. Conectar con iPod.”	Está intentando almacenar el PSD 101 en la unidad. Transfiera los PSD marcados al iPod/iPhone o elimine de la unidad todos los PSD marcados.
	“El iPod no admite etiquetado.”	El iPod/iPhone conectado no es compatible con iTunes Tagging. (☞ página 50)
	“Error en la transferencia de etiquetas.”	Durante la transferencia de datos se desconecta el iPod/iPhone.
	“iPod lleno. Imposible guardar etiquetas.”	Se ha llenado la memoria del iPod/iPhone.
Discos	Los discos no se pueden reconocer ni reproducir.	Efectúe la expulsión forzada del disco. (☞ página 5)
	Se ha atascado un disco mientras se expulsaba.	Efectúe la expulsión forzada del disco. (☞ página 5)
	<ul style="list-style-type: none"> <li>No se pueden reproducir los discos grabables/reescribibles.</li> <li>No se pueden saltar las pistas de los discos grabables/reescribibles.</li> </ul>	<ul style="list-style-type: none"> <li>Inserte un disco finalizado.</li> <li>Finalice los discos con el componente utilizado por usted para la grabación. Si desea más información sobre la finalización, consulte el manual que se incluye con el componente.</li> </ul>
	La reproducción no se inicia.	<ul style="list-style-type: none"> <li>Inserte correctamente el disco otra vez.</li> <li>El formato de los archivos no es compatible con la unidad.</li> <li>Grabe las pistas en discos apropiados utilizando una aplicación compatible. (☞ página 55)</li> <li>Añada códigos de extensión apropiados a los nombres de archivos.</li> </ul>
	Se tarda mucho tiempo en iniciar la reproducción de archivos.	El disco tiene muchas carpetas/archivos/capas. Primeramente, la unidad compruebe todos los archivos del disco. Si hay muchos archivos grabados en el disco, puede que tarde mucho tiempo en iniciar la reproducción.
	El sonido y las imágenes se interrumpen o se distorsionan algunas veces.	<ul style="list-style-type: none"> <li>Se ha formado condensación en el interior de la unidad. Expulse el disco y deje la unidad durante cierto tiempo (sobre una hora) y reprodúzcalo de nuevo.</li> <li>Detenga la reproducción mientras conduce por caminos accidentados.</li> <li>Cambie el disco.</li> <li>La unidad está instalada con un ángulo que excede 30° verticalmente. Instale la unidad con un ángulo de menos de 30° verticalmente.</li> <li>Instale la unidad de nuevo firmemente.</li> </ul>
	La imagen reproducida no se muestra y aparece el mensaje de precaución acerca del freno de estacionamiento en la pantalla, incluso cuando está aplicado el freno de estacionamiento.	El cable del freno de estacionamiento no está correctamente conectado. (☞ Manual de instalación/conexión)
“Error de lectura”	<ul style="list-style-type: none"> <li>El disco está insertado al revés. Reemplace el disco.</li> <li>El disco no tiene archivos que puedan reproducirse.</li> </ul>	

	Síntomas	Soluciones/Causas
Discos	<ul style="list-style-type: none"> <li>• “Error de Expulsión”</li> <li>• “Error de Carga”</li> </ul>	<ul style="list-style-type: none"> <li>• Efectúe la expulsión forzada del disco. (☞ página 5)</li> <li>• Compruebe el disco.</li> </ul>
	“Error código regional”	El código de región no es correcto. (☞ página 55)
SD/USB	No se puede reconocer el dispositivo USB.	<ul style="list-style-type: none"> <li>• El conector USB no está conectado correctamente. Conecte los conectores USB de los dispositivos USB y los cables USB firmemente.</li> <li>• Hay varios hubs USB conectados al cable USB. Si conecta un dispositivo USB mediante varios hubs USB, los archivos del dispositivo USB no se podrán reproducir. Conecte solo un hub USB.</li> <li>• Varios dispositivos USB están conectados y está seleccionado un dispositivo falso. Seleccione el dispositivo USB adecuado para reproducirlo en la pantalla. (☞ página 63)</li> </ul>
	La reproducción no se inicia.	El formato de los archivos no es compatible con la unidad.
	El sonido se interrumpe algunas veces mientras se reproduce una pista.	Las pistas no han sido copiadas correctamente en la tarjeta SD/ dispositivo USB. Copia otra vez las pistas, e intente de nuevo.
iPod/iPhone	El iPod/iPhone no se enciende o no funciona.	<ul style="list-style-type: none"> <li>• Compruebe la conexión.</li> <li>• Cargue la pila.</li> <li>• Reinicie el iPod/iPhone con el interruptor del dispositivo en vez de utilizar el botón de reinicio que se muestra en el menú del iPod/iPhone.</li> <li>• Hay varios hubs USB conectados al cable USB. Si conecta un iPod/iPhone mediante varios hubs USB, los archivos del iPod/iPhone no se podrán reproducir. Conecte sólo un hub USB.</li> <li>• Si ha conectado varios iPods/iPhones, cambie al iPod/iPhone que desea reproducir.</li> <li>• Apague el iPod/iPhone y vuelva a encenderlo.</li> </ul>
	No se puede reconocer el iPod/iPhone.	El cable de conexión del iPod/iPhone no está conectado de la manera adecuada o el iPod/iPhone no funciona correctamente. Si no se reconoce el iPod/iPhone después de haber conectado el cable correctamente, reinicie el iPod/iPhone.
	Ninguna operación está disponible en el iPod/iPhone.	<ul style="list-style-type: none"> <li>• Ha conectado el iPod/iPhone a la unidad mientras estaban conectados unos auriculares, etc. Desconecte el iPod/iPhone de la unidad, desconecte todos los dispositivos del iPod/iPhone y, a continuación, vuelva a conectar el iPod/iPhone a la unidad.</li> <li>• El modo de control iPod/iPhone está ajustado en &lt;Modo Equipo&gt;. Cambie a &lt;Modo iPod&gt; al utilizar un iPod/iPhone. (☞ página 66)</li> </ul>

Continúa en la página siguiente

	Síntomas	Soluciones/Causas
iPod/iPhone	El sonido no se reproduce cuando el iPod/iPhone está seleccionado como fuente.	El iPod está conectado como un reproductor de audio Bluetooth. Ajuste <b>&lt;BT Audio&gt;</b> en <b>&lt;Desactivar&gt;</b> . (☞ página 109)
	El sonido está distorsionado.	Desactive el ecualizador en esta unidad o en el iPod/iPhone.
	No se reproduce el vídeo.	Verifique la conexión del cable USB Audio y Vídeo (KS-U49, no suministrado).
	No se puede cargar el iPod/iPhone.	Conecte el iPod/iPhone directamente a la unidad sin utilizar un hub USB.
Radio SiriusXM	"No hay Señal"	Asegúrese de que su antena de la radio satelital esté montada fuera del vehículo. Mueva el vehículo a un área que tenga una clara línea de visión hacia el cielo.
	"Comprobar antena"	<ul style="list-style-type: none"> <li>• Verifique la conexión de la antena de la radio satelital para asegurarse de que está sujeta firmemente al sintonizador.</li> <li>• Verifique la antena de la radio satelital para ver si se ha doblado o roto. Si el cable de la antena está dañado, cámbielo.</li> </ul>
	"Check Tuner"	La comunicación se ha perdido o se ha producido un error. Espere unos momentos.
	"Channel Not Available"	El canal seleccionado ya no está disponible o no está autorizado. Seleccione otro canal o continúe escuchando el canal anterior.
	"Ch Unsubscribed"	El canal seleccionado no está incluido en su plan de suscripción actual. Llame al 1-866-635-2349 para suscribirse.
	"Subscription updated. Press [OK] to continue."	Su suscripción se ha actualizado. Pulse el botón <b>[Aceptar]</b> para continuar.
"Subscription updated. Switch to the AV screen to continue."	Su suscripción se ha actualizado. Para continuar, cambie a la pantalla AV y a continuación pulse el botón <b>[Aceptar]</b> .	
AV-IN	"No puede reproducirse ningún sonido ni ningún vídeo."	<ul style="list-style-type: none"> <li>• Encienda el componente externo, si no está encendido.</li> <li>• Conecte correctamente el componente externo.</li> <li>• Verifique si el ajuste <b>&lt;Entrada AV&gt;</b> es correcto para <b>&lt;AV-IN&gt;</b>. (☞ página 86)</li> </ul>

	Síntomas	Soluciones/Causas
iHeartRadio	La información del Servicio de red de tráfico total no puede recibirse de iHeartRadio.	<p>Confirme que la función de servicios de localización del iPhone o iPod touch esté activada.</p> <ul style="list-style-type: none"> <li>Después, confirme que los servicios de localización para la aplicación iHeart Link estén activados.</li> <li>Establezca el modo Hybrid TTN+ a cualquier opción que no sea desactivación. (☞ página 36)</li> </ul>
	“App no conectada.”	Inicie la aplicación iHeart Link en el iPod touch o iPhone que esté conectado al sistema de navegación.
	“Contenid. no disp.”	Seleccione una emisora que no esté radiodifundiendo.
	“Solicitud cancel.”	iPod touch o iPhone no conectado. Confirme la conexión.
	“Stream detenido.”	No pueden recibirse datos del servidor de iHeartRadio. La conexión a Internet no es suficientemente buena.
Bluetooth	El dispositivo Bluetooth no puede registrarse.	Introduzca la clave o el código PIN correcto.
	Hay eco o ruidos.	Ajuste la posición de la unidad del micrófono.
	La calidad del sonido telefónico es mala.	<ul style="list-style-type: none"> <li>Reduzca la distancia entre la unidad y el teléfono móvil Bluetooth.</li> <li>Mueva el coche a un lugar donde pueda mejorar la recepción de la señal.</li> </ul>
	El sonido se interrumpe o salta mientras se utiliza un reproductor de audio Bluetooth.	<ul style="list-style-type: none"> <li>Reduzca la distancia entre el receptor y el reproductor de audio Bluetooth.</li> <li>Desconecte el dispositivo conectado para el teléfono Bluetooth.</li> <li>Apague la unidad y vuélvala a encender.</li> <li>(Cuando aun así el sonido no se restablezca) vuelva a conectar el reproductor.</li> </ul>
	No puede controlarse el reproductor de audio conectado.	Revise si el reproductor de audio conectado es compatible con AVRCP (Perfil de control remoto de audio vídeo).
	La unidad no responde al intentar copiar la guía telefónica en la unidad.	Tal vez está intentando copiar las mismas entradas (que las almacenadas) en la unidad.
	“Memoria llena.”	Ha intentado copiar la 501ª entrada de la guía telefónica. Antes de copiar, borre los nombres que ya no necesita.
Cámara de retrovisión	La pantalla de retrovisión no se visualiza cuando se pone el cambio en la posición de marcha atrás (R).	<ul style="list-style-type: none"> <li>Verifique el ajuste &lt;Entrada Cámara&gt;. (☞ página 86)</li> <li>Compruebe la conexión.</li> </ul>

# Especificaciones

El diseño y las especificaciones se encuentran sujetos a cambios sin previo aviso.

Si necesita un kit para su automóvil, consulte su directorio telefónico para buscar la tienda especializada en car audio más cercana.

ESPAÑOL

SISTEMA DE NAVEGACIÓN	Sistema y Servicio	Código L1, C/A Sistema de posicionamiento global Servicio de posicionamiento estándar	
	Sistema de recepción	Sistema de recepción multicanal de 12 canales	
	Frecuencia de recepción	1 575,42 MHz	
	Sensibilidad	-130 dBm	
	Velocidad de actualización	1/segundo, continua	
	Antena GPS	Polarización	Polarización circular derecha
		Dimensiones (aprox.) (An x Al x Pr)	30,4 mm x 11,7 mm x 35,5 mm (1-1/4 pulg. x 1/2 pulg. x 1-7/16 pulg.)
Cable (aprox.)		5,0 m (16,4 pies)	
AMPLIFICADOR	Salida de potencia	<b>20 W RMS x 4 canales a 4 Ω y ≤ 1% THD+N</b>	
	Relación señal a ruido	80 dBA (referencia: 1 W en 4 Ω)	
	Impedancia de carga	4 Ω (tolerancia de 4 Ω a 8 Ω)	
	Rango de control del ecualizador	Frecuencias	62,5 Hz, 100 Hz, 160 Hz, 250 Hz, 400 Hz, 630 Hz, 1 kHz, 1,6 kHz, 2,5 kHz, 4 kHz, 6,3 kHz, 10 kHz, 16 kHz
		Nivel	±9 dB
	Nivel de Salida de Audio LINE OUT (F OUT/R OUT), SUBWOOFER	Nivel/impedancia salida línea	2,5 V/20 kΩ de carga (plena escala)
		Impedancia de salida	1 kΩ
	Salida de Vídeo (compuesto) VIDEO OUT	Sistema de Color	NTSC
		Nivel de salida de vídeo/impedancia	1 Vp-p/75 Ω
	Otros terminales	Entrada	USB (🔌), LINE IN, VIDEO IN, CAMERA IN, Entrada de antena, MIC IN
Otros		OE REMOTE, conector de unidad satelital	



Continúa en la página siguiente

<b>SINTONIZADOR FM/AM</b> (Compatible con HD Radio System)	Gama de frecuencias	FM	87,5 MHz a 107,9 MHz	
		AM	530 kHz a 1 710 kHz	
	Sintonizador de FM	Sensibilidad útil:	8,3 dBf (0,7 $\mu$ V/75 $\Omega$ )	
		50 dB Sensibilidad de silenciamiento:	14,3 dBf (1,4 $\mu$ V/75 $\Omega$ )	
		Selectividad de canal alternativo (400 kHz):	65 dB	
		Respuesta de frecuencias:	20 Hz a 20 000 Hz (Emisión HD Radio)	
			40 Hz a 15 000 Hz (Emisión convencional)	
		Separación estereofónica:	70 dB (Emisión HD Radio)	
	50 dB (Emisión convencional)			
	Sintonizador de AM	Relación de captura	3,5 dB	
Sensibilidad:		13 $\mu$ V		
Selectividad:		80 dB		
Respuesta de frecuencias:		40 Hz a 15 000 Hz (Emisión HD Radio)		
Separación estereofónica:		70 dB (Emisión HD Radio)		
<b>DVD/CD</b>	Sistema de detección de señal	Captor óptico sin contacto (láser semiconductor)		
	Respuesta en frecuencia	DVD, fs=48 kHz/96 kHz	16 Hz a 20 000 Hz	
		CD		
	Rango dinámico	98 dB		
	Relación señal a ruido	100 dB		
Lloro y trémolo	Inferior al límite medible			
<b>SD</b>	Sistema de archivo compatible	FAT 32/16/12		
	Capacidad	8 Mbytes a 32 Gbytes		
	Velocidad de transferencia de datos	Máximo 10 Mbps		
<b>USB</b>	Normas USB	USB 2.0 Alta velocidad		
	Velocidad de transferencia de datos	Alta velocidad: Máximo 480 Mbps		
		Toda velocidad: Máximo 12 Mbps		
		Baja velocidad: Máximo 1,5 Mbps		
	Dispositivo compatible	Clase de almacenamiento masivo		
Sistema de archivo compatible	FAT 32/16/12			
Corriente máx.	DC 5 V --- 1 A			



## Especificaciones

ESPAÑOL

<b>BLUETOOTH</b>	Versión	Bluetooth 2.1 + EDR certificado		
	Potencia de salida	Máx. +4 dBm (Clase de potencia 2)		
	Área de servicio	A 10 m (10,9 yd)		
	Perfil	HFP (Perfil manos libres) 1.5 OPP (Perfil de carga de objetos) 1.1 PBAP (Phonebook Access Profile) 1.0 A2DP (Perfil Avanzado de Distribución de Audio) 1.2 AVRCP (Perfil de Control Remoto de Audio/Vídeo) 1.3		
<b>MONITOR</b>	Tamaño de la pantalla	Pantalla de cristal líquido de 7,0 pulg. de ancho		
	Número de píxeles	1 152 000 píxeles: 800 × 3 (horizontal) × 480 (vertical)		
	Método de mando	Formato de matriz activa TFT (Transistor de película delgada)		
	Relación de aspecto	16:9 (ancha)		
<b>GENERAL</b>	Requisitos de potencia	Voltaje de funcionamiento	14,4 V CC (tolerancia de 11 V a 16 V)	
	Sistema de puesta a tierra	Negativo a masa		
	Temperatura de almacenamiento admisible	-10°C a +60°C (14°F a 140°F)		
	Temperatura de funcionamiento admisible	0°C a +40°C (32°F a 104°F)		
	Dimensiones (An × Al × Pr) • Con la placa embellecedora y la funda instaladas	Tamaño de instalación (aprox.)	182 mm × 111 mm × 175 mm (7-3/16" × 3-15/16" × 6-15/16")	
		Tamaño del panel (aprox.)	188 mm × 117 mm × 7 mm (7-7/16" × 4-5/8" × 5/16")	
Peso (aprox.)	3,2 kg (7,1 lbs) (incluyendo embellecedores, fundas)			

Merci pour avoir acheté un produit JVC.

Veuillez lire attentivement toutes les instructions avant d'utiliser l'appareil afin de bien comprendre son fonctionnement et d'obtenir les meilleures performances possibles.

## IMPORTANT POUR PRODUITS LASER

### 1. PRODUIT LASER CLASSE 1

2. **ATTENTION:** N'ouvrez pas le couvercle supérieur. Il n'y a aucune pièce réparable par l'utilisateur à l'intérieur de l'appareil; confiez toute réparation à un personnel qualifié.

3. **ATTENTION:** (Pour les Etats-Unis) Radiation laser de classe II visibles et/ou invisible si l'appareil est ouvert. Ne regardez pas le rayon.

(Pour le Canada) Rayonnement laser visible et/ou invisible de classe 1 M une fois ouvert. Ne pas regarder directement avec des instruments optiques.

### 4. REPRODUCTION DE L'ÉTIQUETTE: ÉTIQUETTE DE PRÉCAUTION PLACÉE À L'EXTÉRIEUR DE L'APPAREIL.

<b>CAUTION</b> VISIBLE AND/OR INVISIBLE CLASS 1M LASER RADIATION WHEN OPEN. DO NOT VIEW DIRECTLY WITH OPTICAL INSTRUMENTS. IEC08025-1:2001 (ENGLISH)	<b>ATTENTION</b> RAYONNEMENT LASER VISIBLE ET/OU INVISIBLE DE CLASSE 1M UNE FOIS OUVERT. NE PAS REGARDER DIRECTEMENT AVEC DES INSTRUMENTS OPTIQUES. (FRENCH)	<b>AVISO</b> RADIACION LASER DE CLASE 1M VISIBLE Y/O INVISIBLE CUANDO ESTA ABIERTO. NO MIRAR DIRECTAMENTE CON INSTRUMENTAL OPTICO. (SPANISH)	<b>VARNING</b> SYNLIG OCH/ELLER OENSYGLIG LASERSTRÅLNING, KLASS 1M, NÄR DENNA DEL ÄR ÖPPNAD. BETRÄKTA EJ STRÅLEN MED OPTISKA INSTRUMENT. (SWEDISH)	<b>注意</b> ここを覗くと有害 及び/または不可視 のクラス1M レーザー放射が 出ます。 光学器械で直視 しないでください。 (JAPANESE)	<b>CAUTION</b> VISIBLE AND/OR INVISIBLE CLASS II LASER RADIATION WHEN OPEN. DO NOT STARE INTO BEAM. FDA 21 CFR (ENGLISH)
--	---	---	---	---	--

## PRECAUTION FCC

Cet appareil peut générer ou utiliser de l'énergie à haute fréquence. Tout changement ou modification apporté à cet appareil peut provoquer des interférences nuisibles, sauf si les modifications sont expressément approuvées dans le manuel d'instructions.

L'autorisation d'utiliser cet appareil peut être retirée à l'utilisateur si une modification ou un changement non autorisé y est apporté.

## REMARQUE FCC

Cet appareil a été testé et il s'est avéré conforme aux limites applicables à un appareil numérique de classe B, en vertu de la Partie 15 des Règles de la FCC. Ces limites sont conçues de manière à assurer une protection raisonnable contre les interférences nuisibles dans une installation résidentielle. Cet appareil peut provoquer des interférences nuisibles dans les communications radio s'il n'est pas installé et utilisé conformément aux instructions.

Il n'y a, toutefois, aucune garantie que des interférences ne se produiront pas dans une installation particulière. Si cet appareil cause effectivement des interférences nuisibles à la réception de la radio ou de la télévision, ce qu'on peut établir en mettant l'appareil en marche et à l'arrêt, nous encourageons l'utilisateur à tenter de corriger l'interférence par une ou plusieurs des mesures suivantes :

- réorienter ou déplacer l'antenne de réception ;
- accroître la séparation entre l'appareil et le récepteur ;
- brancher l'appareil dans une prise ou un circuit autre que celui auquel le récepteur est branché ;
- consulter un vendeur ou un technicien radio/TV expérimenté pour obtenir de l'aide.

## ⚠ ATTENTION

L'utilisation de commandes, réglages ou l'exécution de procédures autres que ceux spécifiés dans le présent document peuvent provoquer une exposition dangereuse à des radiations. Conformément aux règlements fédéraux, on trouvera ci-après la reproduction d'étiquettes placées sur ou à l'intérieur de l'appareil et concernant la sécurité des produits laser.

JVC KENWOOD Corporation  
2967-3, ISHIKAWA-MACHI,  
HACHIOJI-SHI, TOKYO, JAPON

CE PRODUIT EST CONFORME AUX REGLES DHHS  
21CFR SOUS-CHAPITRE J EN VIGUEUR À LA DATE  
DE FABRICATION.

Emplacement : Panneau supérieur

(For USA)

**CAUTION:** This device and its antenna(s) must not be co-located or operating in conjunction with any other antenna or transmitter. End user cannot modify this transmitter device. Any unauthorized modification made on the device could avoid the user's authority to operate this device.

(For Canada) "The installer of this radio equipment must ensure that the antenna is located or pointed such that it does not emit RF field in excess of Health Canada limits for the general population, consult Safety Code 6, obtainable from Health Canada's website [www.hc-sc.gc.ca/rpb](http://www.hc-sc.gc.ca/rpb)"

The term "IC:" before the radio certification number only signifies that Industry Canada technical specifications were met.

This device complies with RSS 210 of Industry Canada "IC". "Operation is subject to the following two conditions: (1) this device may not cause interference, and (2) this device must accept any interference, including interference that may cause undesired operation of the device."

L' utilisation de ce dispositif est autorisée seulement aux conditions suivantes: (1) il ne doit pas produire de brouillage et (2) l' utilisateur du dispositif doit être prêt à accepter tout brouillage radioélectrique reçu, même si ce brouillage est susceptible de compromettre le fonctionnement du dispositif.

### Précautions concernant le moniteur:

- Le moniteur intégré à l'appareil est un produit de grande précision, mais qui peut posséder des pixels défectueux. C'est inévitable et ce n'est pas un mauvais fonctionnement.
- N'exposez pas le moniteur à la lumière directe du soleil.
- N'utilisez pas le panneau tactile avec un stylo bille ou un objet similaire pointu similaire. Touchez les touches sur le panneau tactile directement avec un doigt (si vous portez des gants, retirez-les).
- Quand la température est très basse ou très élevée...
  - Un changement chimique se produit à l'intérieur, causant un mauvais fonctionnement.
  - Les images peuvent ne pas apparaître clairement ou se déplacer doucement. Les images peuvent ne pas être synchronisées avec le son ou la qualité de l'image peut être réduite dans de tels environnements.

### AVERTISSEMENTS:

#### Pour éviter tout accident et tout dommage

- N'INSTALLEZ aucun appareil ni aucun câble dans un endroit où:
  - il peut gêner l'utilisation du volant ou du levier de vitesse.
  - il peut gêner le fonctionnement de dispositifs de sécurité tels que les coussins de sécurité.
  - il peut gêner la visibilité.
- NE manipulez pas l'appareil quand vous conduisez. Si vous devez commander l'appareil pendant que vous conduisez, assurez-vous de bien regarder autour de vous.
- Le conducteur ne doit pas regarder le moniteur lorsqu'il conduit.



[Union européenne seulement]

This equipment complies with FCC/IC radiation exposure limits set forth for an uncontrolled environment and meets the FCC radio frequency (RF) Exposure Guidelines in Supplement C to OET65 and RSS-102 of the IC radio frequency (RF) Exposure rules. This equipment has very low levels of RF energy that it deemed to comply without maximum permissive exposure evaluation (MPE). But it is desirable that it should be installed and operated keeping the radiator at least 20 cm or more away from person's body (excluding extremities: hands, wrists, feet and ankles).

Cet équipement est conforme aux limites FCC/IC d'exposition aux rayonnements définies pour un environnement non réglementé, aux lignes directrices de la FCC en matière d'exposition aux radiofréquences spécifiées dans le supplément C du bulletin OET65 et aux réglementations RSS-102 de l'IC sur l'exposition aux radiofréquences (RF). Cet équipement étant associé à de très faibles niveaux d'énergie radiofréquence, il est considéré conforme sans évaluation de l'exposition maximale admise (EMA). Il est cependant conseillé de l'installer et de l'utiliser en maintenant la source de rayonnement radioélectrique à 20 cm minimum du corps (à l'exclusion des extrémités du corps, à savoir les mains, les poignets, les pieds et les chevilles).

Under Industry Canada regulations, this radio transmitter may only operate using an antenna of a type and maximum (or lesser) gain approved for the transmitter by Industry Canada. To reduce potential radio interference to other users, the antenna type and its gain should be so chosen that the equivalent isotropically radiated power (e.i.r.p.) is not more than that necessary for successful communication.

Selon les réglementations d'Industrie Canada, cet émetteur radioélectrique peut uniquement fonctionner avec une antenne dont le type et le gain maximum (ou inférieur) sont approuvés par Industrie Canada. Pour réduire les perturbations radioélectriques potentielles pour les autres utilisateurs, le type et le gain de l'antenne doivent être choisis de façon que la puissance isotrope rayonnée équivalente (P.I.R.E.) ne soit pas supérieure à la puissance nécessaire pour la réussite des communications.

This device complies with RSS-310 of Industry Canada. Operation is subject to the condition that this device does not cause harmful interference.

Cet appareil est conforme au cahier des charges CNR-310 d'Industrie Canada. Son emploi est soumis à la condition que l'appareil ne provoque pas de brouillage préjudiciable.

### **Pour sécurité...**

- N'augmentez pas trop le volume car cela bloquerait les sons de l'extérieur rendant la conduite dangereuse.
- Arrêtez la voiture avant de réaliser toute opération compliquée.

### **Température à l'intérieur de la voiture...**

Si votre voiture est restée garée pendant longtemps dans un climat chaud ou froid, attendez que la température à l'intérieur de la voiture redevienne normale avant d'utiliser l'appareil.

### **Les du remplacement ou de la rotation des pneus:**

Il est nécessaire d'annuler toutes les données d'étalement accumulées, importantes pour une navigation précise. Pour effacer les données,  page 39.

### **Comment forcer l'éjection d'un disque**

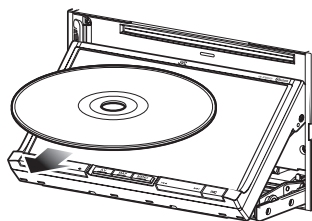
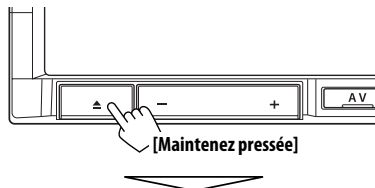

- *Veillez à retirer le disque pour éviter qu'il ne tombe.*

### **Comment lire ce manuel:**

- Les illustrations du KW-NT800HDT sont utilisées principalement pour les explications.
- < > indique les divers écrans/menus/opérations/réglages qui apparaissent sur le panneau tactile.
- [ ] indique les touches sur le panneau tactile.

# Table des matières

Comment forcer l'éjection d'un disque .....	5
---	---



## Introduction ..... 10

<b>Identification des parties</b> .....	10
<b>Réglages d'installation</b> .....	12
<b>Fonctionnement de base</b> .....	13
• Mise sous tension de l'appareil .....	13
• Mise hors/en service de l'écran .....	13
• Réglage de l'angle du panneau avant .....	13
• Utilisation du panneau tactile .....	14
• Utilisation du menu rapide .....	15
• Extension/rétraction de l'antenne auto .....	15
<b>Commutation d'écrans</b> .....	16

## Système de navigation..... 18



<b>Instructions/informations de sécurité pour le système de navigation</b> .....	18
• Informations/Icônes sur la carte .....	18
<b>Fonctionnement de base</b> .....	19
• À propos de l'écran de la position actuelle .....	19
• Pour changer la vue de la carte .....	19
• Pour changer l'échelle de la carte .....	20
• Pour faire défiler la carte .....	20
• Pour afficher votre position actuelle .....	20
• Pour afficher/masquer les icônes des Points d'intérêt sur la carte .....	21
• Pour afficher/masquer les icônes Favoris sur la carte .....	21
<b>Enregistrement de votre domicile/vos points favoris</b> .....	22
<b>Recherche d'un lieu</b> .....	23
• Réglage d'une destination par défilement de la carte .....	23
• Réglage d'une destination à l'aide du menu <Destination> .....	23
• À propos des écrans de recherche et des écrans d'entrée .....	24
• Par adresse <Adresse> .....	25
• POI près d'un lieu/d'une route <Voisinage> .....	26
• À partir de la liste des <Nom Pnt intérêt> .....	26
• Par numéro de téléphone <Téléphone> .....	27
• Par coordonnées <Coordon.> .....	27
<b>Comment fonctionne le guidage</b> .....	28
• Démarrage du guidage jusqu'à la destination ou une étape .....	28
• Changement des options de la route .....	29
• Recalculer l'itinéraire après avoir modifié les options d'itinéraire .....	29
• Ajustement du volume du guidage vocal .....	30
• Annulation du guidage .....	30
• Supprimer anciennes destinations .....	30
• À propos de l'écran de guidage routier .....	31

• Obtention d'informations sur votre route et vos lieux .....	32
<b>Préparation de votre route .....</b>	<b>33</b>
• Changement de l'ordre de la destination et des étapes .....	33
• Réglage de la position du véhicule .....	34
<b>Modification de l'enregistrement du domicile et des points favoris .....</b>	<b>35</b>

#### Uniquement pour le KW-NT800HDT

<b>Utilisation du service d'informations .....</b>	<b>36</b>
• Utilisation du service d'informations routières .....	36
• Utilisation du service d'informations .....	38

<b>Vérification des informations du système de navigation .....</b>	<b>39</b>
<b>Options du menu de navigation .....</b>	<b>40</b>
<b>Informations complémentaires .....</b>	<b>42</b>



## **Opérations AV.....44**

<b>Opérations communes sur l'écran source .....</b>	<b>44</b>
• Sélection de la source de lecture .....	44
• Mise hors service la source AV .....	44
<b>Écoute d'une émission HD Radio™ (pour KW-NT800HDT) .....</b>	<b>45</b>
• Changement du mode de réception HD Radio .....	47
• Mémorisation des stations .....	47
• Sélection d'une station pré-réglée .....	48
• Réduction des interférences .....	48
• Enregistrement du morceau dans les favoris .....	49
• Affichage de la liste des morceaux favoris .....	49
• Suppression du favori .....	49
• Balisage/achat de vos morceaux favoris à partir de l'iTunes Store .....	50
<b>Écoute de la radio (pour KW-NT700).....</b>	<b>52</b>
• Mémorisation des stations .....	52
• Sélection d'une station pré-réglée .....	53
• Réduction des interférences .....	53
<b>Opérations des disques.....</b>	<b>54</b>
• Types de disques reproductibles .....	55
• Sélection des modes de lecture .....	59
• Réglages pour la lecture de disque .....	60
<b>Opérations SD/USB.....</b>	<b>61</b>
<b>Utilisation d'un iPod/iPhone.....</b>	<b>65</b>
• Sélection d'un plage/séquence vidéo à partir du menu de l'iPod/iPhone .....	69
<b>Opérations de iHeartRadio .....</b>	<b>71</b>
<b>Utilisation de la radio Internet Pandora®.....</b>	<b>75</b>
<b>Écoute de la radio SiriusXM .....</b>	<b>77</b>

• Activation de l'abonnement .....	77
• Mémorisation des canaux .....	78
• Sélection d'un canal préréglé .....	78
• Sélection dans la liste .....	78
• Sélection directe d'un canal .....	79
• Paramétrage des restrictions de réception .....	79
<b>Écoute de la radio satellite .....</b>	<b>82</b>
<b>Changement de la couleur de l'éclairage .....</b>	<b>83</b>
<b>Réglages pour la lecture vidéo .....</b>	<b>84</b>
• Réglage Image/proportions .....	84
<b>Éléments des paramètres système .....</b>	<b>84</b>
<b>Informations complémentaires .....</b>	<b>87</b>



## Paramètres audio .....90

<b>Réglage du son .....</b>	<b>90</b>
• Réglage Fader/Balance .....	90
• Définition du type de véhicule .....	91
• Configuration des haut-parleurs .....	91
• Définition de la position d'écoute .....	93
• Réglage de l'égaliseur préréglé .....	95
• Égalisation du volume de chaque source AV .....	96
• Définition des effets audio .....	96
• Configuration du matériel .....	98
• Configuration du niveau Woofer .....	98



## Opérations Bluetooth .....99

<b>Informations pour l'utilisation de périphériques Bluetooth® .....</b>	<b>99</b>
<b>Utilisation d'appareils Bluetooth .....</b>	<b>100</b>
• Enregistrement d'un appareil Bluetooth .....	100
• Changez le code PIN .....	102
• Connexion/déconnexion d'un périphérique Bluetooth enregistré .....	102
• Suppression d'un périphérique Bluetooth enregistré .....	102
<b>Utilisation d'un téléphone portable Bluetooth .....</b>	<b>103</b>
• Réception d'un appel .....	103
• Ajustement du volume des appels/oreillettes .....	103
• Commutation entre le mode mains libres et le mode téléphone .....	104
• Pour faire un appel .....	104
• Copie du répertoire téléphonique .....	105
• Recherche d'un numéro de téléphone à partir du répertoire téléphonique .....	105
• Suppression de la mémoire des numéros de téléphone dans l'appareil .....	106
• À propos des téléphones portables compatibles avec le profile PBAP (Phone Book Access Profile) .....	106
• Présélection .....	107



• Enregistrement de numéros de téléphone dans des présélections .....	107
<b>Utilisation d'un lecteur audio Bluetooth.....</b>	<b>108</b>
<b>Réglages du périphérique Bluetooth.....</b>	<b>109</b>



## **Opérations de la caméra de recul..... 110**

<b>Utilisation d'une caméra de recul .....</b>	<b>110</b>
• Mise en service de la caméra de recul .....	110
• Affichage de l'image de la caméra de recul .....	110



## **Autres ..... 111**

<b>Initialisation des paramètres.....</b>	<b>111</b>
<b>Définition du verrouillage de sécurité .....</b>	<b>112</b>



## **Références..... 114**







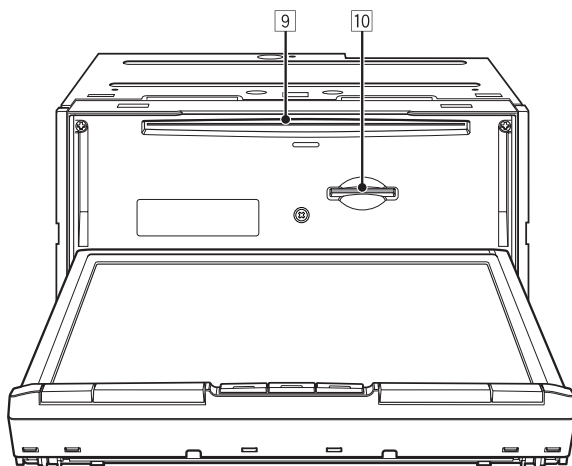
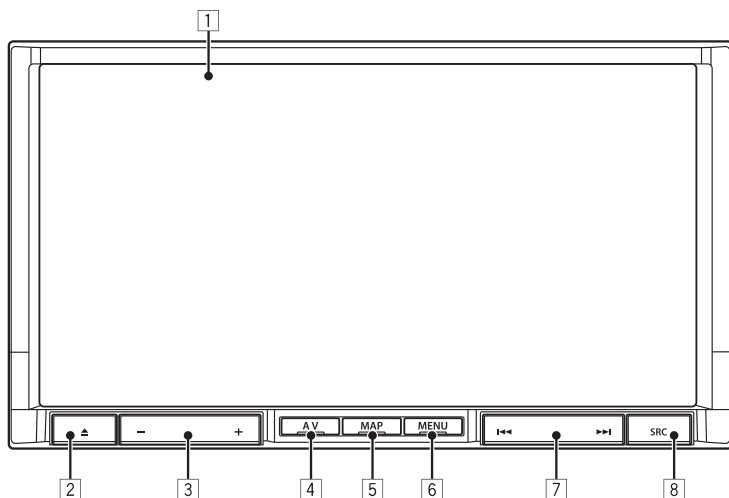

<b>Entretien.....</b>	<b>114</b>
<b>Dépannage/messages d'erreur .....</b>	<b>115</b>
<b>Spécifications .....</b>	<b>122</b>

# Introduction

## Identification des parties

FRANÇAIS



- 1 **Écran (panneau tactile)**
- 2 **Touche  (éjection)/Indicateur sécurité**
  - Ajuste l'angle du panneau avant (☞ page 13), affiche l'écran d'insertion et d'éjection du disque ou de la carte SD. (☞ page 54, 61)
  - Clignote lorsque l'appareil est mis hors tension si vous avez activé l'indicateur sécurité.
- 3 **Touche   (volume)**  
Ajuste le volume audio.
- 4 **Touche **  
Affiche l'écran correspondant à la source actuelle.
- 5 **Touche **  
Affiche la carte correspondant à la position actuelle. (☞ page 16)  
Mets l'écran hors/en service. **[Maintenez pressée]** (☞ page 13)
- 6 **Touche **  
Affiche l'écran Menu Destination. (☞ page 16)
- 7 **Touche   (sauter/rechercher)**
- 8 **Touche  (source)**  
Affiche l'écran Source. (☞ page 17)  
Met sous/hors service la fonction AV. **[Maintenez enfoncée]**. (☞ page 44)
- 9 **Fente d'insertion du disque**
- 10 **Fente d'insertion de la carte SD**



# Réglages d'installation

Quand vous mettez l'appareil sous tension pour la première fois, l'écran des réglages initiaux apparaît.

- 1 Mettez l'appareil sous tension avec l'interrupteur d'allumage.**  
L'appareil est mis sous tension.
- 2 Choisissez la langue que vous souhaitez pour l'affichage et le guidage vocal.**

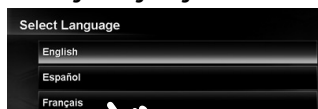

- Vous pouvez choisir la langue du système via le menu <Paramètres> - <Système> - <Région> - <Langue>. (☰ page 84)

- 3 Réglez les paramètres d'installation (1), puis appuyez sur [OK] (2).**



<b>État/ Province</b>	Choisissez l'état ou la province où vous vous trouvez actuellement.
<b>Fuseau Horaire*</b>	Choisissez votre zone résidentielle pour l'ajustement automatique de l'horloge avec le signal GPS.
<b>Heure d'été*</b>	Choisissez <b>[Auto]</b> si votre zone résidentielle est soumise à l'heure d'été.
<b>Entrée Caméra*</b>	Choisissez <b>[Marche]</b> quand une caméra de recul est connectée à la prise CAMERA IN.

\* Vous pouvez aussi changer ces réglages à l'aide du menu <Paramètres> - <Système>. (☰ page 85, 86)

# Fonctionnement de base

## Mise sous tension de l'appareil

Mettez l'appareil sous tension avec l'interrupteur d'allumage.

- Lors de l'affichage de l'écran de carte pour la première fois après avoir mis l'appareil sous tension, l'écran ci-dessous apparaît. Appuyez sur **OK** pour utiliser l'écran de carte.



- L'appareil se met hors tension quand le contact de la voiture est coupé.

## Mise hors/en service de l'écran

Appuyez sur la touche **MAP** et maintenez-la enfoncée pour éteindre l'écran.

Touchez l'écran pour le rallumer.

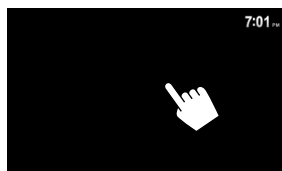

- Vous pouvez effacer l'affichage de l'horloge pendant que l'écran est hors service. (<Horl Vidéo/Écr éteint>, page 85)

## Réglage de l'angle du panneau avant

Vous pouvez ajuster l'angle du panneau avant pour compenser, par exemple, les effets d'un éblouissement, etc.

### Angle du panneau avant

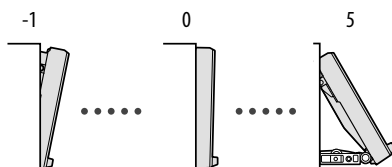

- 1 Appuyez sur **▲**.
- 2 Sélectionnez l'angle souhaité.

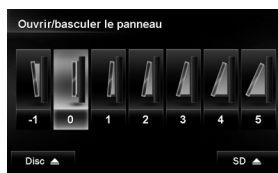

- Le panneau avant s'oriente selon l'angle sélectionné.

- 3 Appuyez sur **AV** ou **MAP** pour revenir à l'écran désiré.

### Avis:

Le panneau avant revient à l'angle "0" lorsque l'appareil est mis hors tension. Il reprend l'angle sélectionné lorsque l'appareil est remis sous tension.



## Utilisation du panneau tactile

### ■ Quand les articles sur le menu ne sont pas disponibles



Les articles non disponibles sont affichés en gris

### ■ Pour changer la page du menu/liste

#### Menu

Change la page



Change l'onglet

#### Liste

Ex.: Liste des dossiers/pages



Fait monter ou descendre la liste



Ex.: Liste des albums



Lit tous les éléments de la couche inférieure suivante

### ■ Défilement des informations sur la plage ou le morceau

Quand tout le texte n'apparaît pas en une fois...

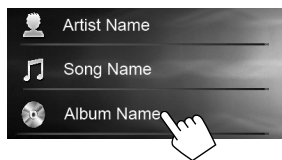

- Notez que lorsque vous conduisez, le titre de l'album et le nom de l'artiste ne sont pas affichés et le titre du morceau ne défile pas.

### ■ Caractères que vous pouvez utiliser

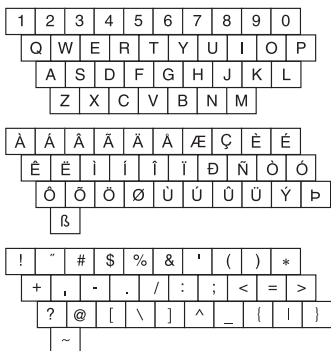

## Utilisation du menu rapide

Le menu rapide est affecté à un ensemble de fonctions utilisées fréquemment. Il peut être modifié par l'utilisateur. Il s'active à partir de l'écran Position actuelle.

### Utilisation du menu rapide

1

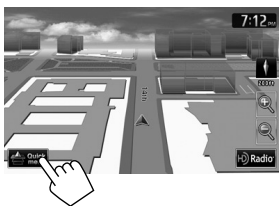

2

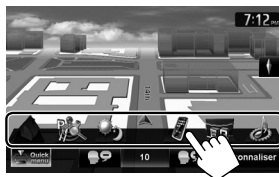

### Affectation de différentes fonctions

1



2 Touchez la touche que vous souhaitez configurer.



3 Touchez la fonction que vous souhaitez affecter à la touche.



Vous pouvez aussi changer ces réglages à l'aide du menu <Paramètres> - <Système> - <Autres> - <Bouton raccourci>.

### Extension/rétraction de l'antenne auto

Lorsque l'option <Antenne à distance> est définie sur <Auto>, [ ] ne s'affiche pas. (☞ page 86)

1 Appuyez sur [ SRC ].

2 Appuyez sur [ ] ou [ ].



Appuyez sur [ ] pour étendre l'antenne et sur [ ] pour la rétracter.



## Mode Navigation

### ■ Écran de carte

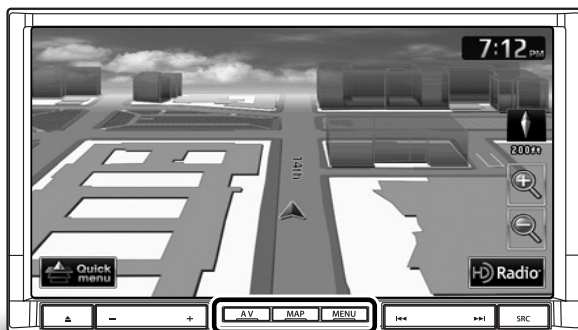

### ■ Menu Destination

Cet écran permet de rechercher une destination à l'aide d'une des méthodes de recherche disponibles.



### ■ Menu Fonction

Cet écran permet d'afficher des informations sur votre destination et l'itinéraire.



### ■ Menu Paramètres

Cet écran permet de modifier les paramètres détaillés et afficher des informations sur le système de navigation.



Quand vous roulez à une vitesse supérieure à 5 km/h (3 mi), certains écrans ne sont pas disponibles.



## Mode AV

### ■ Écran AV

Affiche l'écran correspondant à la source AV actuelle.



SRC

AV



La barre de commande AV est affichée sur l'écran de la carte. Vous pouvez commander la source AV en utilisant la barre de commande AV.



Fait disparaître la barre de commande AV

### ■ Écran de sélection de la source

Cet écran permet de sélectionner une source AV.



# Système de navigation

## Instructions/informations de sécurité pour le système de navigation

### INSTRUCTIONS DE SÉCURITÉ

L'utilisation du système de navigation est permis uniquement si les conditions de circulation le permettent et que vous êtes absolument sûr que vous, vos passagers et les autres usagers de la route ne courent aucun risque, obstacle ou inconvénient. Les règles du code de la route doivent être respectées. **La destination ne doit pas être entrée pendant que vous conduisez.**

Le système de navigation sert uniquement d'aide à la navigation. Il ne dispense pas les conducteurs de leur devoir de conduire attentivement et d'avoir leur propre jugement sur le trafic routier. Des instructions imprécises ou incorrectes peuvent être données par le système à cause de changements dans les conditions du trafic. Les panneaux de la circulation et le code de la route doivent par conséquent être respectés. En particulier, le système de navigation ne peut pas être utilisé pour vous aider à vous orienter quand la visibilité est mauvaise. Ce système de navigation doit être utilisé uniquement dans le but où il a été conçu. Le volume de l'autoradio/système de navigation doit être ajusté de façon que les bruits extérieurs soit toujours audibles.

Le guidage est réalisé à partir de la base de données, par conséquent, il peut ne pas être disponible dans une situation donnée à cause de changements dans les conditions de la route (par exemple, changement de péages, de routes principales, de routes à sens unique ou d'autres régulations routières). Dans ce cas, respectez les panneaux et les règlements routiers en cours.

- Respectez scrupuleusement les panneaux de la circulation lorsque vous conduisez en utilisant le système de navigation. Le système de navigation est seulement une aide. Le conducteur doit toujours décider s'il doit tenir compte ou non des informations fournies. **JVC ne peut être tenu responsable pour toute donnée erronée fournie par le système de navigation.**
- Le guidage sur la route est réservé aux véhicules particuliers uniquement. Cela n'inclut pas les véhicules nécessitant un permis ou des règles de conduites spéciales (par exemple, les véhicules commerciaux).
- **Ne manipulez pas l'appareil quand vous conduisez.**

### Termes de la licence

Il vous est attribué une licence non exclusive pour utiliser la base de données à des buts personnels. La présente licence n'autorise pas l'attribution de sous-licences.

L'utilisation des données est permise uniquement dans ce système JVC spécifique. Il est interdit d'extraire ou d'utiliser de façon différente toute partie du contenu de la base de données, de la copier, de la modifier, de l'adapter, de la traduire, de l'analyser, de la décompiler ou de faire de l'ingénierie inverse.

### AVERTISSEMENT:

Le contenu de la carte, y compris les noms et l'aspect des rues et des ponts, les informations des POI (points d'intérêt), etc., peut être inexact. Si les règles de circulation affichées par l'appareil diffèrent des règles en vigueur, respectez les règles de circulation en vigueur. Le code de la route a toujours priorité lorsqu'un véhicule est conduit sur la route. Le système de navigation est seulement une aide. Des erreurs peuvent se produire dans certains données/entrées individuelles. Le conducteur doit toujours décider s'il doit tenir compte ou non des informations fournies.

JVC ne peut être tenu responsable pour toute donnée erronée fournie par le système de navigation.

### Informations/Icônes sur la carte

- Les informations sur la carte (telles que le nom de la rue, les informations du POI et la limitation de vitesse) peuvent ne pas être toujours affichées (par exemple, si le système ne possède pas les informations de la position).
- Les icônes du domicile (🏠) et des points favoris (📍) sont affichées après que le domicile et les points favoris ont été enregistrés.
- Les icônes de POI sont affichées sur la carte en fonction du réglage <IcônePointIntérêt> (page 21) et lorsque l'échelle est comprise entre 80 pieds (25 m) et 500 pieds (150 m).
- Les icônes de POI peuvent ne pas être affichées correctement quand le système affiche une zone large de la carte. Dans ce cas, faites un zoom avant sur la carte pour afficher la carte détaillée.

# Fonctionnement de base

## À propos de l'écran de la position actuelle

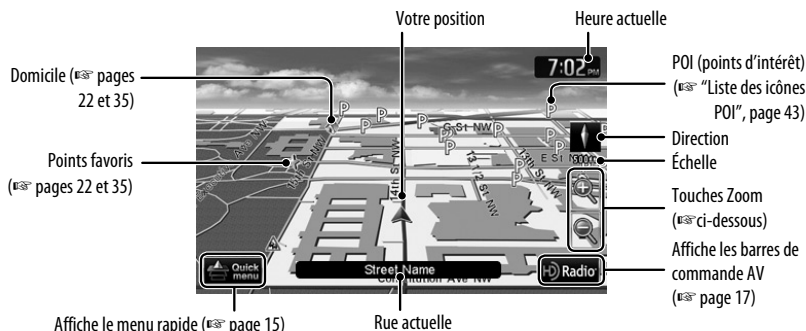

## Pour changer la vue de la carte

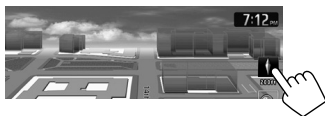

### Carte 3D

La carte en trois dimensions est affichée avec la "destination vers le haut".



### 2D Nord dirigé vers le haut

La carte est orientée avec le Nord dirigé vers le haut, comme les cartes papier ordinaires.



### 2D Destination vers le haut

La carte est orientée de façon que vous vous dirigiez toujours vers le haut.

- Vous pouvez aussi changer la vue de la carte à l'aide du menu **MENU** - <Paramètres> - <Navigation> - <Carte> - <Mode Affichage>. (☰ page 40)

## À propos de la carte 3D

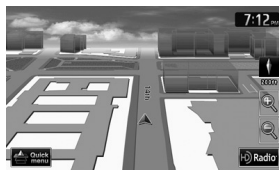

- Lorsque l'échelle est réglée entre 80 pieds (25 m) et 200 pieds (65 m), la carte des rues n'est affichée que lorsque les données sont fournies.
- Lorsque la vue Carte 3D est sélectionnée et que la carte des rues est affichée, la carte s'affiche en mode virtuel à trois dimensions, permettant de voir l'aspect des immeubles environnants, etc.



## Pour changer l'échelle de la carte

- 1 Affichez les touches de zoom et les touches de l'échelle.

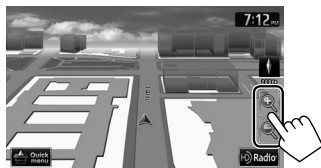

- 2

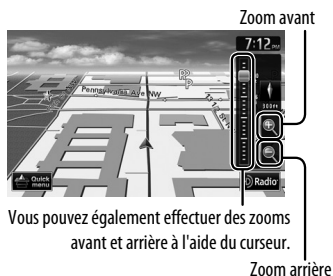

Vous pouvez également effectuer des zooms avant et arrière à l'aide du curseur.

- Quand la barre de commande AV est affichée, le curseur n'apparaît pas.

## Pour faire défiler la carte

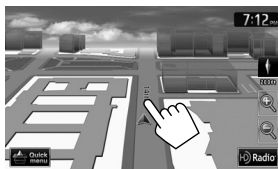

La position que vous avez touchée est centrée sur la carte.



(uniquement pour carte 3D) Touchez la flèche pour pivoter la carte sur 360 degrés

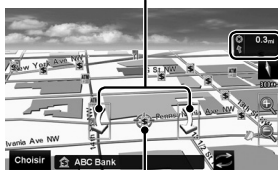

(casseur) Position cible de l'opération

Direction de la destination et distance à partir de votre position actuelle

- Touchez la carte de façon prolongée pour faire défiler la carte.
- Si vous touchez la carte près du curseur et maintenez la pression, la carte continue à défiler lentement.

## Pour afficher votre position actuelle

Appuyez sur **MAP**.



## Pour afficher/masquer les icônes des Points d'intérêt sur la carte ■

1 Appuyez sur **MENU** - <Paramètres> - <Navigation>.

2



3 Choisissez les catégories (①) de Points d'intérêt que vous souhaitez afficher sur la carte.



- Lorsque vous appuyez sur un élément, il est mis en surbrillance. Lorsque vous appuyez à nouveau sur l'élément, la sélection est annulée.
- Si vous appuyez sur **[Plus]**, vous pouvez sélectionner des sous-catégories.
- Si vous appuyez sur **[Arrêt]**, les icônes des Points d'intérêt choisis ne s'affichent pas. Si vous appuyez sur **[Marche]**, les icônes des Points d'intérêt choisis sont affichées.

## Pour afficher/masquer les icônes Favoris sur la carte ■

1 Appuyez sur **MENU** - <Paramètres> - <Navigation>.

2



3 Sélectionnez les catégories ou les icônes Favoris que vous souhaitez afficher sur la carte.



- Lorsque vous appuyez sur un élément, il est mis en surbrillance. Lorsque vous appuyez à nouveau sur l'élément, la sélection est annulée.
- Si vous appuyez sur **[Arrêt]**, les icônes des Points d'intérêt choisis ne s'affichent pas. Si vous appuyez sur **[Marche]**, les icônes des Points d'intérêt choisis sont affichées.



# Enregistrement de votre domicile/vos points favoris

Vous pouvez enregistrer jusqu'à 300 de vos points favoris (y compris un domicile).

## 1 Faites défiler la carte pour choisir la position que vous souhaitez choisir comme destination.

- Pour rechercher la destination à l'aide du menu <Destination>, voir pages 23 à 27.

2

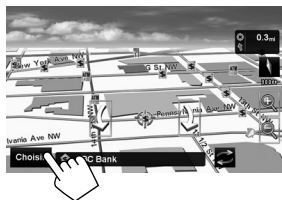

3

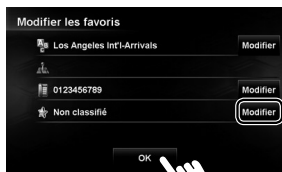

Pour enregistrer comme votre domicile

- Pour modifier l'enregistrement, voir page 35.
- Pour rechercher à partir de vos points enregistrés, page 23.

## Pour enregistrer comme votre domicile

1

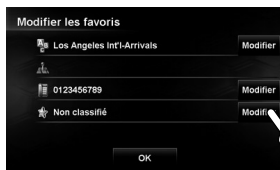

2

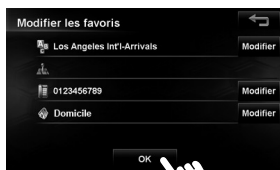

### Avis:

Si vous avez déjà enregistré une destination comme votre domicile, un message de confirmation s'affiche lorsque vous sélectionnez . Sélectionnez **[Oui]** pour enregistrer la nouvelle destination comme votre domicile. L'ancienne adresse est déplacée dans la catégorie des destinations non classifiées.

# Recherche d'un lieu

## Réglage d'une destination par défilement de la carte

- 1 Faites défiler la carte pour choisir la position que vous souhaitez choisir comme destination. (☞ page 20)

2

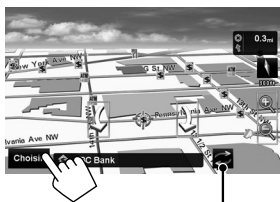

Si plusieurs points d'intérêt se trouvent à la position sélectionnée, appuyez sur [ ] pour passer d'un point d'intérêt à l'autre.

- 3 Le résultat de la recherche est affiché.



- Pour définir le résultat de la recherche comme la destination et démarrer le guidage, (☞ page 28).

## Réglage d'une destination à l'aide du menu <Destination>

- 1 Appuyez sur [MENU].
- 2 Choisissez une méthode de recherche de destination.



<b>Domicile*</b>	Vous permet de retourner à votre domicile. <ul style="list-style-type: none"><li>• Pour enregistrer votre domicile, (☞ page 22).</li><li>• Pour démarrer le guidage, (☞ page 28).</li></ul>
<b>Favoris*</b>	Recherche à partir de vos points favoris. <ul style="list-style-type: none"><li>• Pour enregistrer vos points favoris, (☞ page 22).</li><li>• Pour modifier les informations sur les points favoris, (☞ page 35).</li></ul>
<b>Précédent*</b>	Permet d'effectuer une recherche à partir de l'historique des destinations et des étapes précédentes. <ul style="list-style-type: none"><li>• Vous pouvez choisir un lieu parmi les 50 dernières destinations et étapes.</li><li>• Pour effacer l'historique, (☞ page 30).</li></ul>
<b>Adresse</b>	Permet d'effectuer une recherche à partir d'une adresse. (☞ page 25)
<b>Voisinage</b>	Recherche par points d'intérêt aux environs de votre position actuelle, de la destination ou sur le parcours. (☞ page 26)
<b>Nom PI</b>	Recherche les points d'intérêt par nom. (☞ page 26)
<b>Téléphone</b>	Permet d'effectuer une recherche à partir d'un numéro de téléphone. (☞ page 27)
<b>Coordonnées</b>	Recherche à partir des coordonnées de la destination. (☞ page 27)

\* Peut être choisi uniquement quand au moins un endroit est enregistré.



## À propos des écrans de recherche et des écrans d'entrée

Lisez attentivement les instructions suivantes pour utiliser les écrans de recherche et les écrans de saisie avant d'utiliser le menu <Destination>.

### Pour entrer des noms, des adresses ou des nombres



Nombre de résultats

- Quand il y a plus de 1000 résultats, "1000+" est affiché et seuls les 1000 premiers résultats sont affichés.
- Si vous entrez un nom et que la réponse est donnée sous forme de [nombre], il s'agit du nombre de correspondances parfaites.

Appuyez sur : Supprime le dernier caractère  
Maintenez pressée: Supprime tous les caractères



Entre une espace  
Affiche la liste des résultats  
(☰ "Liste des résultats" sur la droite)

Affiche d'autres claviers

- Pour les caractères disponibles, ☰ page 14.
- Les touches varient en fonction de l'élément entré.
- Pour certains écrans d'entrée, le nombre de caractères disponibles est automatiquement réduit au fur et à mesure que le système recherche les résultats dans sa base de données.
- Les lettres minuscules ne sont pas disponibles.

### Écran de sélection de l'état/province

Vous pouvez changer l'état/province si la touche de sélection apparaît sur l'écran.



### Liste des résultats

Quand vous appuyez sur [Liste] sur l'écran d'entrée, la liste des résultats apparaît. Choisissez l'élément souhaité dans la liste.



- Quand le nombre de résultats est de 5 résultats ou moins, la liste des résultats apparaît automatiquement.



## Par adresse <Adresse>

1

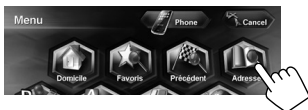

2 Entrez le nom de la ville, puis faites votre choix dans la liste. (☞ page 24)

Change l'état ou la province



3 Entrez le nom de la rue, puis faites votre choix dans la liste. (☞ page 24)

Permet de choisir le centre de la ville

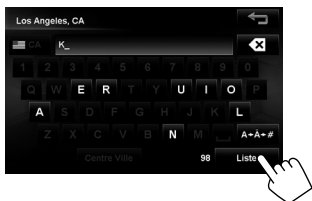
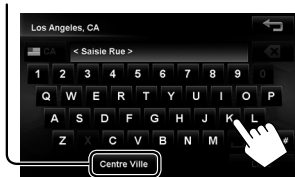

4 Entrez le numéro de l'immeuble, puis appuyez sur [OK]. (☞ page 24)

- Si vous ne connaissez pas le numéro de l'immeuble dans la rue sélectionnée, vous pouvez choisir [Milieu de la route] ou [Intersection].

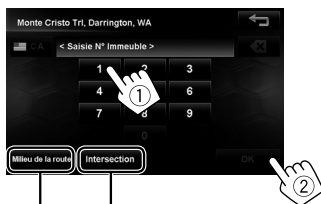

Spécifie la rue d'intersection pour choisir l'intersection de la rue

Permet de choisir le centre de la rue

- Si le numéro d'immeuble que vous entrez ne figure pas dans la base de données, la carte présentant le numéro d'immeuble suivant est affichée.

Le résultat de la recherche est affiché.

- Pour démarrer le guidage, ☞ page 28.



## POI près d'un lieu/d'une route

### <Voisinage>

Le système possède une immense base de données de POIs (points d'intérêt), tels que des restaurants, des stations services, des hôpitaux, etc. Vous pouvez rechercher un POI près de l'endroit où vous trouvez actuellement. Pendant le guidage, vous pouvez aussi rechercher un POI près de la destination ou sur le parcours.

FRANÇAIS

1



2 Choisissez une catégorie de POI.



Permute les emplacements pour la recherche (Emplacement actuel → parcours → destination)

• Si vous appuyez sur [Plus], vous pouvez sélectionner des sous-catégories.

3 Choisissez un POI dans la liste.

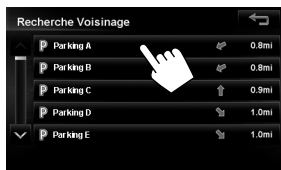

Le résultat de la recherche est affiché.

• Pour démarrer le guidage, page 28.

## À partir de la liste des

### <Nom Pnt intérêt>

1



2 Entrez le nom du POI, puis faites votre choix dans la liste. (page 24)



Change l'état ou la province

Affiche la liste des résultats

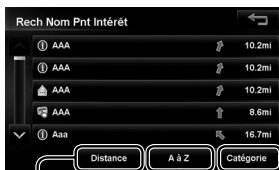

Affiche les POI en fonction de leur distance

Affiche les POI dans l'ordre alphabétique

Appuyez pour sélectionner une catégorie de POI

Le système affiche un maximum de 1000 Points d'intérêt. Si vous appuyez sur [Catégorie], [Plus] s'affiche. Si vous appuyez sur [Plus], vous pouvez choisir des sous-catégories.

Le résultat de la recherche est affiché.

• Pour démarrer le guidage, page 28.

## Par numéro de téléphone

## &lt;Téléphone&gt;

1



2 Entrez le numéro de téléphone, puis appuyez sur [Liste]. (☞ page 24)



Affiche la liste des résultats

3



Le résultat de la recherche est affiché.

- Pour démarrer le guidage, ☞ page 28.

## Par coordonnées &lt;Coordon.&gt;

1



2 Entrez la latitude et la longitude puis appuyez sur [OK].



Le résultat de la recherche est affiché.

- Pour démarrer le guidage, ☞ page 28.



# Comment fonctionne le guidage

## Démarrage du guidage jusqu'à la destination ou une étape

1 Choisissez une destination ou une étape.

(☞ pages 23 à 27)

2 Pour régler comme destination

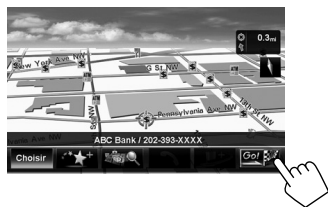

Le système commence à calculer.

### Pour régler comme étape

Vous pouvez ajouter des étapes uniquement après avoir choisi votre destination.

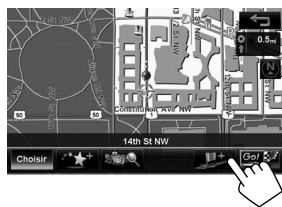

Le système commence à calculer.

3. Sélectionnez un itinéraire (①), puis appuyez sur [OK] (②).



La distance et la durée estimée jusqu'à la destination s'affichent.

[+ Rapide] : L'itinéraire recommandé.

[+ Court] : L'itinéraire le plus court.

[Autoroute] : Itinéraire recommandé, utilisant au maximum les autoroutes.

[Évit. Autoroutes] : Itinéraire recommandé, utilisant un minimum d'autoroutes.

[Tous] : Affiche les quatre itinéraires ci-dessus en même temps.

- Les écrans de sélection de l'itinéraire s'affichent toujours en mode 2D Nord vers le haut, indépendamment du paramétrage actuel d'affichage de la carte. (☞ page 19)

**Pour annuler le guidage,** ☞ page 30.

- Si vous appuyez sur [ ] avant de sélectionner une destination ou un point de passage, vous pouvez chercher un point d'intérêt au voisinage de l'endroit où vous avez effectué une recherche par catégorie.



## Changement des options de la route

- 1 Appuyez sur **MENU** - <Paramètres> - <Navigation>.
- 2



- 3 Réglez les options.



<b>Priorité</b>	Choisissez la priorité pour le calcul de l'itinéraire ([+ <b>Rapide</b> ] : l'itinéraire recommandé/[+ <b>Court</b> ] : l'itinéraire le plus court/[ <b>Autoroute</b> ] : itinéraire recommandé, utilisant au maximum les autoroutes/[ <b>Évit. Autoroutes</b> ] : itinéraire recommandé, utilisant un minimum d'autoroutes.)
<b>Route à péage</b>	Choisissez d'utiliser ([ <b>Utiliser</b> ]) ou d'éviter ([ <b>Éviter</b> ]) ces types d'options pour le calcul de l'itinéraire.
<b>Ferry</b>	

## Recalculer l'itinéraire après avoir modifié les options d'itinéraire

- 1 Appuyez sur **MENU** - <Fonction>
- 2



- 3 Sélectionnez un itinéraire (1), puis appuyez sur **[OK]** (2).



La distance et la durée estimée jusqu'à la destination s'affichent.

- [+ **Rapide**] : L'itinéraire recommandé.
  - [+ **Court**] : L'itinéraire le plus court.
  - [**Autoroute**] : Itinéraire recommandé, utilisant au maximum les autoroutes.
  - [**Évit. Autoroutes**] : Itinéraire recommandé, utilisant un minimum d'autoroutes.
  - [**Tous**] : Affiche les quatre itinéraires ci-dessus en même temps.
- Les écrans de sélection de l'itinéraire s'affichent toujours en mode 2D Nord vers le haut, indépendamment du paramétrage actuel d'affichage de la carte. (voir page 19)



## Ajustement du volume du guidage vocal

1

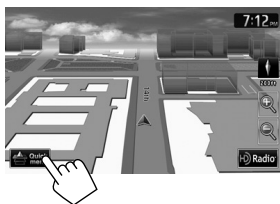

2

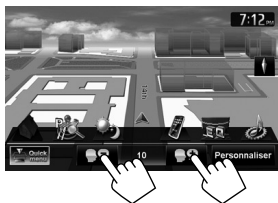

- Vous pouvez également régler le volume à l'aide du menu **MENU** <Paramètres> - <Navigation> - <Guide> - <Volume Guidage>. (☞ page 41)

## Annulation du guidage

1 Appuyez sur **MENU**.

2



3



## Supprimer anciennes destinations

1 Appuyez sur **MENU**.

2



3



4 Choisissez les éléments à supprimer (1), puis supprimez-les (2).

Les éléments sélectionnés sont mis en surbrillance.



Permet de cocher/décocher tous les éléments.

Un message de confirmation apparaît.

## À propos de l'écran de guidage routier

Direction, distance et heure d'arrivée estimée (ETA) à destination (📍) ou via une étape (📍)

- Appuyez sur cette touche pour commuter l'information entre la destination finale et l'étape la plus proche.

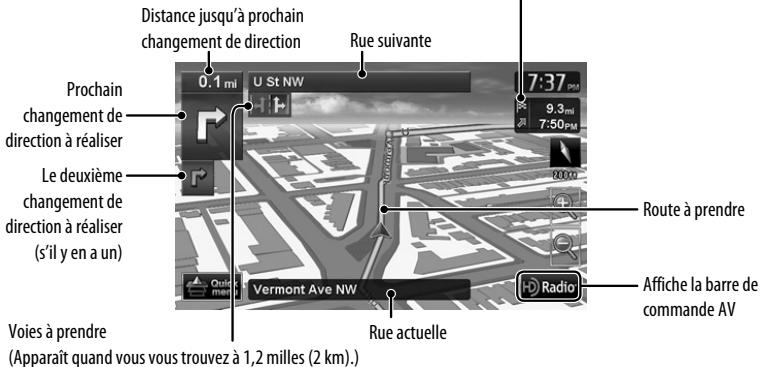

## Guide près d'un changement de direction

Quand vous approchez d'un changement de direction, le système vous guide avec le guidage vocal et des indications sur l'écran.

- La voix de guidage sort uniquement par les enceintes avant (FRONT OUT du câble A/O).



Carte agrandie

- Vous pouvez aussi choisir d'afficher ou non la carte agrandie à l'aide du menu **MENU** <Paramètres> - <Navigation> - <Guide> - <Loupe>. (📖 page 41)

**Pour masquer la carte agrandie**, touchez-la. Pour l'afficher à nouveau, appuyez sur **MAP**.

### Que faire si j'ai raté un changement de direction?

Ne vous inquiétez pas. Le système calcule rapidement une nouvelle route.

- Quand vous atteignez une zone à environ 90 pieds (30 m) de la destination ou d'une étape, le système de navigation considère que vous avez atteint votre destination ou l'étape.



## Obtention d'informations sur votre route et vos lieux

### Pour vérifier la route entière

1 Appuyez sur **MENU** - <Fonction>.

2



Si des étapes sont prévues, choisissez l'étape souhaitée pour vérifier ses informations détaillées.

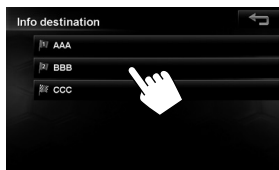

### Pour vérifier comment votre voyage se présente <Simulation>

### Pour vérifier les informations sur la destination et les étapes

1

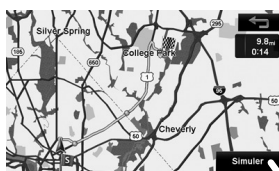

La simulation du voyage démarre.



Change la vitesse de la simulation du voyage (x1/x2/x3)

Annule la simulation et reprend le guidage



# Préparation de votre route

## Changement de l'ordre de la destination et des étapes

- Les autoroutes sont toujours utilisées pour le calcul d'une route si la distance à la destination dépasse une certaine distance.
- Si la destination ne peut pas être atteinte sans utiliser d'autoroute, de ferry-boat ou de route payantes, ils sont utilisés pour le calcul de la route quel que soient les réglages de <Itinéraire>. (☞ page 29)

1 Appuyez sur **MENU** - <Fonction>.



**Pour supprimer une étape**

Dans l'étape 4 à gauche, sélectionnez l'élément à supprimer (1), appuyez sur [ ] (2), puis sur [Recalculer] (3).



4 Appuyez sur l'ordre souhaité du point sélectionné (1, 2), puis appuyez sur [Recalculer] (3).

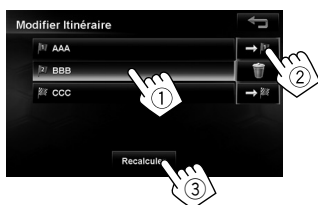

Le système commence à calculer le nouvel itinéraire.



### Réglage de la position du véhicule

Si vous trouvez que votre position actuelle est affichée incorrectement sur la carte, utilisez ce réglage pour corriger votre position.

1 Appuyez sur **MENU** - <Paramètres> - <Navigation>.

2



3



4 Déplacez le curseur sur la position où vous souhaitez régler la position actuelle.

- Pour ajuster la direction du véhicule, appuyez sur **[Direction]** et passez à l'étape 5.
- Si vous ne souhaitez pas ajuster la direction, appuyez sur **[OK]**.

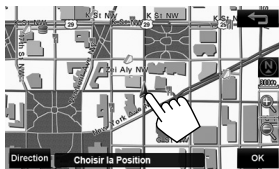

5 Ajustez la direction.

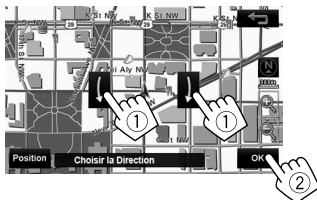

# Modification de l'enregistrement du domicile et des points favoris

1 Appuyez sur **MENU**.



4 Choisissez la catégorie du point favori que vous souhaitez modifier.



5 Choisissez le point favori que vous souhaitez modifier.



6 Modifiez les informations.

(A) Affiche l'écran d'édition de nom



(C) Affiche l'écran de sélection d'icône

(B) Affiche l'écran d'édition du numéro de téléphone

(A) Pour modifier le nom

- Vous pouvez utiliser un maximum de 48 caractères. Affiche d'autres claviers
  - Pour les caractères disponibles, voir page 14.



(B) Pour modifier le numéro de téléphone



Appuyez sur : Supprime le dernier caractère  
Maintenez pressée: Supprime tous les caractères

(C) Pour changer la catégorie

Sélectionnez une nouvelle icône pour le point favori.



Un message de confirmation s'affiche lorsque vous sélectionnez la catégorie Domicile.



# Utilisation du service d'informations (uniquement pour le KW-NT800HDT)

Cette fonction est disponible uniquement sur le KW-NT800HDT, elle ne l'est pas sur le KW-NT700.

Vous pouvez utiliser les services d'informations routières fournis par les services Total Traffic HD NETWORK (de HD Radio) et Total Traffic CONNECT (de l'application iHeart Link).

JVC ne peut être tenu responsable pour l'intégralité ou la précision des informations.

## Utilisation du service d'informations routières

### Informations routière sur la carte

TTN+ (vert) : lors de la réception d'informations de HD radio

TTN+ (rouge) : lors de la réception d'informations de iHeartRadio

Encombrement



l'icône de circulation routière (☞ page 37)

- Les icônes de circulation routière sont affichées sur la carte quand l'échelle de cette dernière est comprise entre 80 pieds (25 m) et 0,6 mi (1 km) et que le réglage <IcôneTrafic> est activé (☞ tableau à droite).
- Les lignes d'encombrement sont affichées quand l'échelle de la carte est comprise entre 80 pieds (25 m) et 2,5 mi (4 km).

### Comment les informations routières sont utilisées dans la navigation

Les informations de trafic sont prises en compte pour la navigation de façon différente en fonction du réglage <Trafic>.

1 Appuyez sur **MENU** - <Paramètres> - <Navigation>.

2

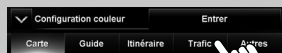

3



Flux de trafic	Afficher	Des lignes d'encombrement s'affichent sur la carte.
	Masque	Des lignes d'encombrement ne s'affichent pas sur la carte.
Icône Trafic	Afficher	Les icônes Trafic sont affichées sur la carte.
	Masque	Les icônes Trafic ne sont pas affichées sur la carte.
Contourne. Trafic	Marche	Recalculer l'itinéraire à l'approche d'un problème de circulation routière.
	Arrêt	Le système ne prend pas en compte les informations routières pour le calcul de l'itinéraire.
Mode TTN+ hybride (de l'application iHeart Link) *	Tous	Reçoit des informations et les informations trafic.
	Infos	Reçoit uniquement les informations.
	Trafic	Reçoit uniquement les informations trafic.
	Arrêt	Aucune information n'est reçue.

\* Le mode TTN+ hybride reçoit les informations et les informations trafic en temps réel de l'application iHeart Link lorsque vous vous trouvez hors de la zone de couverture HD radio.

\* Pour plus de détails sur iHeart Link App, ☞ Page 71

\* Lorsque vous recevez des informations routières, lancez iHeart Link App et raccordez à l'avance votre iPhone/iPod au système.

Cette fonction est disponible uniquement sur le KW-NT800HDT, elle ne l'est pas sur le KW-NT700.

## Vérification des informations routières

### Sur <Liste Trafic>

1 Appuyez sur **MENU** - <Fonction>.

2



3 Choisissez une liste (1), puis une alerte de circulation routière (2).



[Tous]: Affiche la liste des informations.

[Itinéraire]: Affiche les informations sur votre route.

Les détails sur l'alerte choisie sont affichés.



## Sur la carte

1 Touchez l'icône de circulation routière.

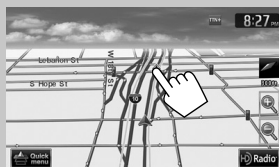

2

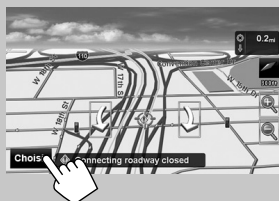

- S'il y a plusieurs POI sur la position choisie, choisissez en une sur la liste.
  - La liste apparaît uniquement quand le paramètre <Icône Traffic> est réglé sur <Afficher>. (E33 page 36)

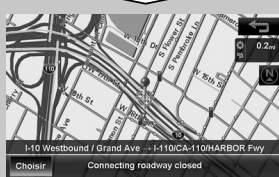

## Liste de icônes de circulation routière

	Encombrement
	Travaux routiers
	Route bloquée ou fermée
	Neige

	Faible circulation
	Voies étroites
	Accident
	Glissant

	Vent
	Autres avertissements
	Personnes sur la chaussée
	Animaux sur la chaussée



Cette fonction est disponible uniquement sur le KW-NT800HDT, elle ne l'est pas sur le KW-NT700.

## Utilisation du service d'informations

### Pour afficher l'écran d'informations

1 Appuyez sur **MENU** - <Fonction>.

2



3



- Le contenu de l'écran dépend de l'émission.

### Pour mettre en signet vos éléments favoris

Vous pouvez mémoriser jusqu'à 5 favoris dans la liste.

: Affiche la liste des signets.

: Ajoute l'élément choisi à la liste des signets.

### Pour supprimer l'élément de la liste des signets

1



2 Choisissez les éléments à supprimer (1), puis supprimez-les (2).

Les éléments sélectionnés sont mis en surbrillance.



Permet de cocher/décocher tous les éléments

# Vérification des informations du système de navigation

## Infos système

1 Appuyez sur **MENU** - <Paramètres>.

2

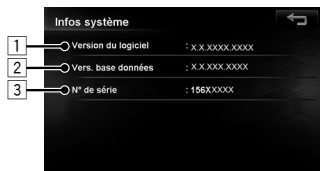
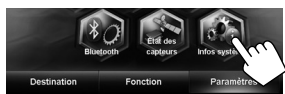

- 1 Version du logiciel
- 2 Version de la base de données de la carte
- 3 Numéro de série
- 4 Taux d'impulsion de vitesse
- 5 État de la connexion de l'antenne GPS  
<OK> : L'antenne GPS est détectée (le chiffre indique le nombre de satellites GPS reçus).  
<NG> : L'antenne GPS n'est pas détectée.
- 6 État du gyroscope
- 7 État du calibrage\*1  
<Acquisition> : Le système a démarré l'acquisition des données de calibrage.  
<Acquis> : Bien que l'acquisition soit pratiquement terminée, le système poursuit l'acquisition pour augmenter la précision des données de calibrage.
- 8 Réinitialise les données de calibrage.  
Réinitialisez les données si vous remplacez les pneus ou si la position actuelle affichée est fort éloignée de la position réelle.
- 9 État de connexion du fil de commande de l'éclairage  
<Marche> : le signal d'éclairage est détecté.
- 10 État de connexion du fil du frein à main  
<Marche> : le frein à main est engagé.
- 11 État de connexion du fil de signal de marche arrière  
<Marche> : le signal de marche arrière est détecté.

## État des capteurs

1 Appuyez sur **MENU** - <Paramètres>.

2

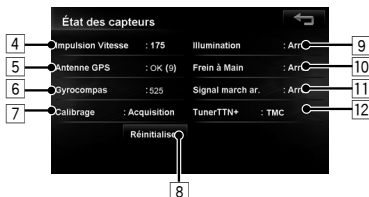

- Si l'écran de vue arrière est affiché quand vous passez la marche arrière (position R), le signal de marche arrière est détecté (<Marche>).
- 12 Service d'informations en cours de réception (Info-traffic ou infos locales ; uniquement pour le KW-NT800HDT)

### \*1 À propos du calibrage

Le calibrage est une fonction réalisée afin d'afficher la position actuelle avec une plus grande précision à l'aide des signaux du GPS et des capteurs internes. Même après que l'état de calibration est devenu <Acquis>, le système continue l'acquisition afin de préciser plus encore la position actuelle.

- L'étalonnage ne fonctionne pas si le fil de signal de vitesse et l'antenne GPS ne sont pas connectés. Pour les connexions, référez-vous au Manuel d'installation/raccordement (volume séparé).
- Conduire dans diverses conditions permet de terminer l'étalonnage plus vite. Si <Acquisition> reste trop longtemps affiché à l'écran, vérifiez la connexion de l'antenne GPS et du fil de signal de vitesse.
- Tant que l'acquisition est en cours, il est possible que la position actuelle ne soit pas affichée correctement.



# Options du menu de navigation

1 Appuyez sur **MENU** - <Paramètres>.

2



Change la catégorie quand vous appuyez sur l'onglet correspondant

Articles du menu	Réglages sélectionnables	Réglage initial: <u>Souligné</u>
<b>Mode Affichage</b>	(☰ page 19)	
<b> Icône Point Intérêt</b>	☰ page 21	
<b> Icône Favoris</b>	☰ page 21	
<b> Icône Véhicule</b>		
<b> Configuration couleur</b>	Changez la couleur de la carte pour les écrans jour et nuit. Appuyez sur <b>[Entrer]</b> pour afficher l'écran de réglage. <b>Mode Carte nuit:</b> <b>Auto:</b> Commute sur l'écran de nuit quand vous allumez les feux de la voiture. Le fil de commande de l'éclairage doit avoir été connecté. (☰ Manuel d'installation/Raccordement) <b>Marche:</b> Active l'écran couleurs nocturnes. <b>Arrêt:</b> Active l'écran couleurs diurnes. • Couleur Carte jour/Couleur Carte nuit : choisissez une des 3 couleurs disponibles.	
<b> Nom Rue Actuel</b>	Choisissez cette option pour afficher ou cacher le nom de la route actuelle sur la carte. <b>Afficher, Masquer</b> (☰ page 31)	
<b> Affichage vitesse limite</b>	Choisissez cette option pour afficher ou masquer l'icône de limitation de vitesse ( 35). <b>Afficher, Masquer</b>	
<b> Pistes</b>	Permet d'afficher ou de masquer les pistes que vous avez utilisées. <b>Afficher, Masquer</b>	
<b> Supprimer les pistes</b>	Vous pouvez supprimer les pistes mémorisées par le système. Appuyez sur <b>[Supprimer]</b> . Un message de confirmation s'affiche.	

Carte



	Articles du menu	Réglages sélectionnables	Réglage initial: <b>Souligné</b>	
Guide	<b>Volume Guidage</b>	Ajustez le volume du guidage vocal et du système d'avertissement vocal. (Cet ajustement n'affecte pas le volume audio.) <b>1 à 20; Initial 10</b>		
	<b>Sonnerie d'alarme</b>	Permet d'utiliser ou non la sonnerie d'alarme, qui est émise avant le guidage vocal. <b>Marche, Arrêt</b>		
	<b>Guide vocal</b>	Permet d'utiliser ou non le guidage vocal. <b>Marche, Arrêt</b>		
	<b>Alerte Vitesse</b>	Le système déclenche une alarme quand vous dépassez de la valeur définie la vitesse limite sur la route actuelle. Appuyez sur [+] ou [-] pour choisir la valeur. L'unité ("km/h" ou "mph") est fonction du réglage <Unité Échelle>. <b>Arrêt, 3 mph (5 km/h), 6 mph (10 km/h), 10 mph (15 km/h), 15 mph (25 km/h), 20 mph (35 km/h)</b>		
	<b>Voie de circulation</b>	Choisissez cette option pour afficher ou masquer les voies de circulation sur la carte. <b>Marche, Arrêt</b>		
	<b>Voir embranchement 3D</b>	Choisissez cette option pour afficher la vue embranchement 3D sur la carte. <b>Marche, Arrêt</b>		
	<b>Loupe</b>	Choisissez cette option pour afficher la loupe sur la carte. <b>Marche, Arrêt</b>		
	Itinéraire	<b>Priorité</b>	<b>+ Rapide, + Court, Autoroute, Evit. Autoroute</b> (☞ page 29)	
<b>Route à péage</b>		<b>Utiliser, Éviter</b> (☞ page 29)		
<b>Ferry</b>		<b>Utiliser, Éviter</b> (☞ page 29)		
Trafic (Uniquement pour le KW-NT800HDT)	<b>Flux de trafic</b>	Choisissez cette option pour afficher ou masquer la ligne d'encombrement sur la carte. <b>Afficher, Masquer</b> (☞ page 36)		
	<b> Icône Trafic</b>	Choisissez cette option pour afficher ou cacher l'icône de circulation routière sur la carte. <b>Afficher, Masquer</b> (☞ page 36)		
	<b>Contourne. Trafic</b>	Choisissez cette option pour utiliser ou non la fonction permettant de contourner les encombrements plus loin sur la route. <b>Marche, Arrêt</b> (☞ page 36)		
	<b>Mode TTN+ hybride</b>	<b>Tous, Infos, Trafic, Arrêt</b> (☞ page 36)		
Autres	<b>Unité Échelle</b>	Choisissez les unités de mesure pour la distance. • Le type d'unités utilisé lors de votre premier accès au menu dépend de la sélection de l'état/province effectuée dans les paramètres initiaux. <b>km, mile</b>		
	<b>Position Véhicule</b>	☞ page 34		



## ■ Comment fonctionne le guidage

- Si la réception du signal GPS est mauvaise, le guidage de navigation peut ne pas être correct.
- Le système peut ne pas recevoir les signaux GPS dans les endroits suivants...
  - dans un tunnel ou un parking intérieur
  - dans une route encaissée
  - dans un endroit entouré de hauts immeubles ou d'arbres serrés
- Assurez-vous de connecter le fil de signal de marche arrière (☞ Manuel d'installation/Raccordement); sinon, votre position actuelle peut ne pas être affichée correctement.
- La position de votre voiture peut ne pas être détectée correctement dans les cas suivants...
  - quand vous roulez sur une route près d'une autre route (par ex. une autoroute et une route ordinaire en parallèle)
  - quand vous faites presque demi-tour sur la route
  - quand vous conduisez sur un système de route en quadrillage
  - après avoir pris un ferry-boat, etc.
  - quand vous conduisez sur une route de montagne très inclinée
  - quand vous conduisez sur une route en spirale
  - quand vous tournez à gauche ou à droite après avoir roulé sur une longue route droite
  - quand vous conduisez en zigzag sur une route très large
  - quand vous commencez à rouler très peu de temps après avoir mis en route le moteur
  - quand vous conduisez pour la première fois après avoir installé l'appareil
  - quand vous changez les pneus ou attachez des chaînes sur les pneus
  - quand un ripage des pneus se produit de façon continue et fréquemment
  - après avoir roulé dans une autre qu'une route (par ex, un terrain privé ou un parking)
  - après avoir roulé sous la terre ou dans un parking dans une tour
  - après avoir fait tourner votre voiture sur une plaque tournante
  - après des arrêts fréquents et des redémarrages dans un encombrement
  - quand la précision du GPS est détériorée intentionnellement
  - quand vous conduisez sur une route construite récemment
- La route calculée par le système représente une des routes possibles jusqu'à votre destination. Cette route n'est pas toujours la plus appropriée.
- Si des rues sans issue (seule l'entrée au rond-point de ces routes est permise) existent sur le rond-point, les routes sans issue n'apparaissent pas sur le guidage routier sur l'affichage et ne sont pas comptées dans le message vocal du guidage routier.
- Le phénomène suivant peut se produire même si le système fonctionne correctement...
  - Vous pouvez être guidé sur une route fermée ou une route nécessitant un demi-tour.
  - Le système peut ne pas vous guider jusqu'à votre destination s'il y a seulement une route étroite ou aucune route jusqu'à celle-ci.
  - Le système peut indiquer un nom de route différent.
  - Le système peut ne pas vous demander de tourner à une intersection où vous devez tourner.
  - Le système peut vous donner un guidage différent des conditions réelles de la route.
  - Le système peut vous donner une information de distance incorrecte.

## Liste de icônes POI

Station-Service	
Parking	
Restaurant	
Café/Desserts	
Café/Pâtisseries	
Desserts/Smoothies	
Finance	
Guichet automatique	
Banque	
Services généraux	
Shopping	
Beauté	
Librairie	
Superette	
Grand magasin	
Electronique	
Mode/Habillement	
Mobilier	
Épicerie	
Aménagement maison	
Liqueur/Vin/Bière	
Musique/Vidéo	
Pharmacie	
Magasin d'articles de sport	
Services généraux	
Salon de coiffure	
Salon de beauté	
Photo	
Location	

Spectacles	
Casino	
Musée	
Bar/Boite de nuit	
Théâtre	
Autres	
Loisir	
Bowling	
Terrain De Golf	
Plein air	
Station Sports d'hiver	
Parc d'attractions/Exercice	
Zoo	
Autres	
Hôtel/Accommodation	
Voyages	
Agence/Info	
Transport aérien	
Aéroport	
Rechercher un lieu	
Transport terrestre	
Autres	
Centre médical	
Santé animale	
Urgences	
Hôpital	
Laboratoire/Autre	
Médecin	

Services socio-culturels	
Service pour enfants	
Éducation	
Gouvernement/Administration	
Santé/Sécurité	
Assurance	
Service juridique	
Multimédia	
Police/Pompiers	
Bureau de poste	
Religion	
Centre auto	
Pièces automobiles/Entretien	
Concessionnaire/Entretien	
Concession moto	
Véhicules d'occasion	
Location	
Autres	



# Opérations AV

## Opérations communes sur l'écran source

### Écran <Source>

KW-NT800HDT



KW-NT700



Choisit la source (☞ ci-dessous)

Met hors service la source AV (☞ ci-dessous)

FRANÇAIS

### Sélection de la source de lecture

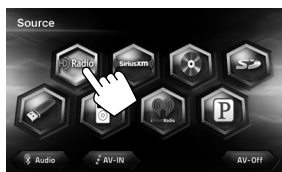

- Vous pouvez effacer l'affichage de l'horloge lorsque vous regardez une source vidéo. (<Horl Vidéo/Écr éteint>, ☞ page 85)

### Mise hors service la source AV



OU

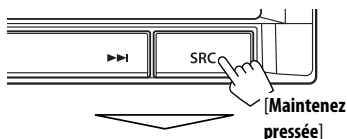

La source AV est mise hors service.

<b>HD Radio</b> (Pour le KW-NT800HDT)	Commute sur HD radio. (☞ pages 45 à 51)
<b>Tuner (pour le KW-NT700)</b>	Commute sur la radio. (☞ pages 52 à 53)
<b>SiriusXM</b>	Commute sur la réception radio SiriusXM. (☞ pages 77 à 81)
<b>DISC</b>	Reproduit un disque. (☞ pages 54 à 60)
<b>SD</b>	Permet de lire des fichiers se trouvant sur une carte SD. (☞ pages 61 et 64)
<b>USB</b>	Reproduit les fichiers sur un périphérique USB. (☞ pages 61 et 64)
<b>iPod</b>	Reproduit les fichiers sur un iPod/iPhone. (☞ pages 65 à 70)
<b>iHeartRadio</b>	Commute sur iHeart Radio. (☞ pages 71 à 74)
<b>Pandora</b>	Commute sur la radio Internet Pandora®. (☞ pages 75 à 76)
<b>BT Audio</b>	Reproduit les fichiers sur un lecteur audio Bluetooth. (☞ page 108)
<b>AV-IN</b>	Écoute de la radio satellite. (☞ page 82)

- Pour mettre la fonction AV en service, appuyez sur la touche **SRC** [Maintenir enfoncée]. Ou appuyez sur la touche, puis sélectionnez une source de lecture.

## Écoute d'une émission HD Radio™ (pour KW-NT800HDT)

Vous pouvez accorder les émissions conventionnelles et les émissions HD Radio.

### About HD Radio Technology

- Digital Sound**) • Digital, CD-quality sound. HD Radio Technology enables local radio stations to broadcast a clean digital signal. AM sounds like today's FM and FM sounds like a CD.
- PSD**) • Program Service Data: Contributes to the superior user experience of HD Radio Technology. Presents song name, artist, station IDs, HD2/HD3 Channel Guide, and other relevant data streams.
- HD2/HD3**) • Adjacent to traditional main stations are extra local FM channels. These HD2/HD3 Channels provide new, original music as well as deep cuts into traditional genre.
- iTunes® Tagging**) • iTunes® Tagging provides you the opportunity to discover a wide range of content and the means to "tag" that content for later review and purchase from the iTunes® Store.
- Artist Experience**) • Visual information related to content being played on your HD Radio receiver, such as Album Art, historical photographs, still art from live broadcasts, among other related content.
- Digital Traffic**) • With Digital Traffic, real-time traffic is delivered dramatically faster and with more useful data than other available sources.
- Bookmark**) • With the Bookmark feature, you can save in the memory of your HD Radio receiver information that you have heard and want to be sure to remember. Your JVC receiver will present this information to you via a listing on your radio display. Bookmark also presents QR Codes from advertisers on your radio display. Using a smartphone QR Code app, you can directly link to that advertiser's website or other related information stored in the QR Code image.
- Channel Guide**) • Your JVC receiver Channel Guide provides listings of HD Radio stations (including HD2/HD3 Channels) in your local market. On radios with touch screens, you may tune directly to HD Radio channels simply by touching the desired program on the display.

- Beaucoup de stations HD Radio offrent plus d'un canal de programmes. Ce service est appelé multiplex.
- Pour en savoir plus sur les stations HD Radio dans votre région, consultez le site <<http://www.hdradio.com/>>.



## Écoute d'une émission HD Radio™ (pour KW-NT800HDT)



\* Le logo de la station est affiché lorsqu'il n'y a pas d'illustration d'album. Si ni illustration ni logo de station ne sont disponibles, l'illustration par défaut est affichée.

- Lors de l'accord direct d'un sous-canal multiplex HD Radio (à partir de la liste des présélections, par exemple), "Connexion" s'affiche un instant.

**[Bande]** Choisit la bande.  
 → FM1 → FM2 → FM3 → AM

- [<=>] [=>=>]** • Recherche une station.  
*Appuyez sur la touche* : Recherche automatique  
*Maintenez pressée* : Recherche manuelle
- Permet de choisir un sous-canal lors de la réception de canaux multiplex HD Radio.

**[<=>]** Choisit une station présélectée.

**[Tagger]** page 50

**[Guide]** Affiche la liste des stations HD Radio pouvant être captées à la position actuelle. Commute entre l'écran de liste des présélections et l'écran de la source du tuner.

**[DISP]**

**[HD]** Recherche des stations HD Radio uniquement.



**[Musique]** Enregistre le titre actuel dans les Favoris. Vous pouvez afficher une liste de favoris à l'écran de cet appareil. ( page 49)

**[Mode]** pages 47 à 49

## Changement du mode de réception HD Radio

Lors de la réception d'une émission HD Radio, vous pouvez commuter le mode de réception entre — numérique ou analogique.

- Ce réglage n'a pas d'effet pour les stations FM/AM conventionnelles.

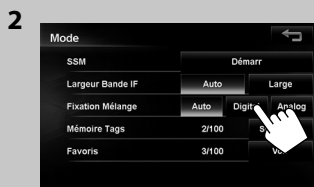

<b>Auto</b>	<p>Commute automatiquement entre les signaux numériques et analogiques.</p> <ul style="list-style-type: none"> <li>• Dans le cas où la station radio force le mode de réception sur analogique, l'indicateur HOLD clignote.</li> </ul>
<b>Digital</b>	<p>Se cale sur les signaux audio numériques uniquement.</p> <ul style="list-style-type: none"> <li>• L'indicateur HOLD s'allume.</li> </ul>
<b>Analog</b>	<p>Se cale sur les signaux audio analogiques uniquement.</p> <ul style="list-style-type: none"> <li>• L'indicateur HOLD s'allume.</li> </ul>

- Le réglage revient automatiquement sur [Auto] lorsque vous vous calez sur une autre émission.

## Mémorisation des stations

Vous pouvez pré-régler six canaux pour chaque bande.

### Préréglage automatique—SSM (Strong-station Sequential Memory)

1

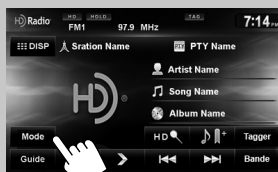

2



Un message de confirmation apparaît.

Les stations locales avec les signaux les plus forts sont recherchées et mémorisées automatiquement.

**Pour arrêter la recherche**, appuyez sur [◀◀] ou [▶▶].

- Pendant la recherche SSM, toutes les stations y compris les stations conventionnelles sont recherchées et mémorisées pour la bande choisie.



## Écoute d'une émission HD Radio™ (pour KW-NT800HDT)

### Préréglage manuel

- 1 Réglez une station ou un canal que vous souhaitez préréglager. (☞ page 46)

La fréquence de la station que vous  
Bande souhaitez préréglager



- 2 Affichez la liste des préréglages.

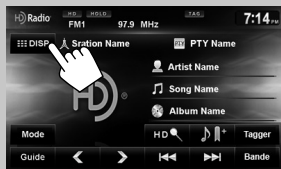

- 3 Choisissez un numéro de préréglage.



### Sélection d'une station préréglée

- 1 Affichez la liste des préréglages.

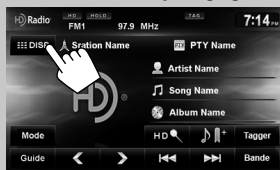

- 2



Change aussi les stations préréglées

### Réduction des interférences

- 1



- 2



<b>Auto</b>	Augmente la sélectivité du tuner pour réduire les interférences entre les stations adjacentes. (L'effet stéréo peut être perdu).
<b>Large</b>	Il y a des interférences des stations adjacentes, mais la qualité du son n'est pas dégradée et l'effet stéréo est conservé.



## Enregistrement du morceau dans les favoris

Vous pouvez enregistrer le titre actuel dans les Favoris.

1

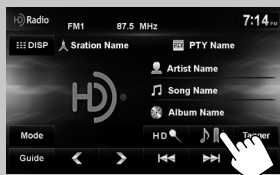

- L'information des favoris n'est affichée que pour les éléments pour lesquels les informations ont été enregistrées.
- Si votre appareil peut lire le QR Code, les informations du favori seront transférées dans l'appareil.
- Si l'information du favori est longue et ne s'affiche pas entièrement, touchez l'icône pour faire défiler et afficher le reste.

## Affichage de la liste des morceaux favoris

1

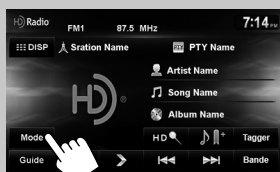

## Suppression du favori

1



2



- 2 Choisissez les éléments à supprimer (1), puis supprimez-les (2).

- 3 Touchez le favori que vous souhaitez visualiser.

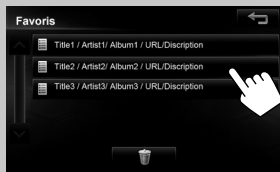

Permet de cocher/décocher tous les éléments.

Un message de confirmation apparaît.

- Lorsque vous appuyez sur un élément, il est mis en surbrillance. Lorsque vous appuyez à nouveau sur l'élément, la sélection est annulée.



## Balises/achat de vos morceaux favoris à partir de l'iTunes Store

Certaines émission HD Radio fournissent les données PSD (Program Service Data) pour un morceau. Vous pouvez baliser un morceau et mémoriser ses données PSD pendant que vous l'écoutez.

En utilisant la fonction de balisage, vous pouvez acheter facilement les morceaux à iTunes Store.

### Étape 1: Balisage d'un morceau

Lors de la réception d'un morceau possédant des données PSD...



S'allume pendant la réception d'un morceau avec PSD

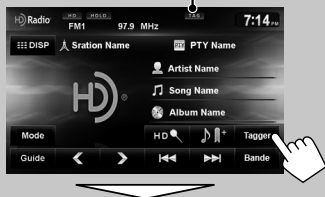

Les données PSD balisée sont mémorisée sur l'appareil.

- **Quand un iPod/iPhone est connecté**, les données PSD sont transférées automatiquement sur l'iPod/iPhone. Allez à l'étape "Étape 3: Achat de morceaux à partir de l'iTunes Store (page 51)" pour acheter un morceau.

### Pour vérifier/supprimer les données PSD mémorisées sur l'appareil

- Vous pouvez profiter du balisage iTunes avec les modèles d'iPod/iPhone suivants:

- iPod classic
- iPod nano (6e génération)
- iPod nano (5e génération)
- iPod nano (4e génération)
- iPod nano (3e génération)
- iPod touch (4e génération)
- iPod touch (3e génération)
- iPod touch (2e génération)
- iPod touch (1e génération)
- iPhone 4S
- iPhone 4
- iPhone 3GS
- iPhone 3G
- iPhone



Nombre de données PSD mémorisées/capacité maximale

- Supprime toutes les données PSD de l'appareil. Lorsque vous appuyez ici, un message de confirmation s'affiche. Si vous appuyez sur [Oui], toutes les données PSD sont effacées.

## Étape 2: Transfert des données PSD balisées sur votre iPod/iPhone

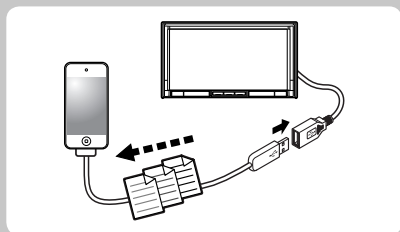

Connectez l'iPod/iPhone à l'appareil. (☞ page 65)

Les données PSD balisées sont transférées automatiquement sur votre iPod/iPhone. Pendant le transfert des données, le message "Transfert des tags vers l'iPod terminé" s'affiche.

- Une fois que le transfert des données est terminé, les données PSD balisées sont effacées automatiquement de l'appareil.
- Votre iPod/iPhone doit avoir 64 Ko d'espace libre, nécessaire pour le transfert des données PSD balisées.

## Étape 3: Achat de morceaux à partir de l'iTunes Store

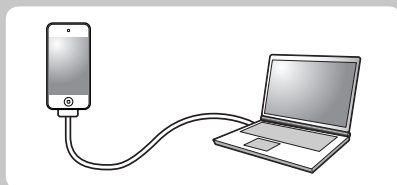

- iTunes 7.4 ou une version plus récente est nécessaire pour l'achat de morceaux balisés.
- Pour en savoir plus sur iPod/iPhone et iTunes, référez-vous aussi aux instructions fournies avec l'iPod/iPhone ou consultez <<http://www.apple.com/>>.

### 1 Connectez l'iPod/iPhone à l'ordinateur.

### 2 Synchronisez l'iPod/iPhone avec iTunes.

- Les données PSD balisées sont transférées sur l'ordinateur et iTunes affiche la liste des morceaux balisés.
- Une fois que le transfert des données est terminé, les données PSD mémorisées sont effacées automatiquement du iPod/iPhone.

# Écoute de la radio (pour KW-NT700)

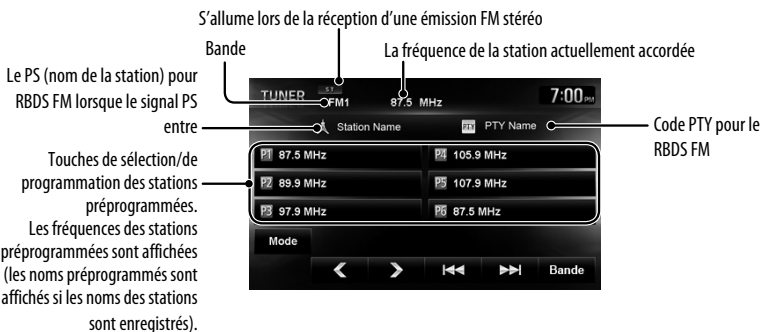

- [Bande] Choisit la bande.  
FM1 → FM2 → FM3 → AM
- [<<] [>>] Choisit une station préregistrée.
- [Mode] pages 52 à 53
- [<<<] [>>>] Recherche une station.  
Appuyez sur la touche : Recherche automatique  
Maintenez pressée : Recherche manuelle

## Mémorisation des stations

Vous pouvez préregler six canaux pour chaque bande.

### Préréglage automatique—SSM (Strong-station Sequential Memory)

1



2

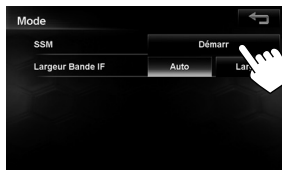

Un message de confirmation apparaît.

Les stations locales avec les signaux les plus forts sont recherchées et mémorisées automatiquement.

**Pour arrêter la recherche**, appuyez sur [<<<] ou [>>>].

- Pendant la recherche SSM, toutes les stations y compris les stations conventionnelles sont recherchées et mémorisées pour la bande choisie.

## Préréglage manuel

- 1 Réglez une station ou un canal que vous souhaitez préréglager. (page 52)
- 2 Choisissez un numéro de préréglage.



## Sélection d'une station préréglée

1



Change aussi les stations préréglées

## Réduction des interférences

1



2



<b>Auto</b>	Augmente la sélectivité du tuner pour réduire les interférences entre les stations adjacentes. (L'effet stéréo peut être perdu).
<b>Large</b>	Il y a des interférences des stations adjacentes, mais la qualité du son n'est pas dégradée et l'effet stéréo est conservé.



# Opérations des disques

## Pour insérer un disque

### 1 Ouvrez le panneau du moniteur.

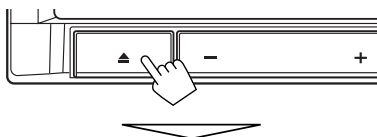

FRANÇAIS

### 2 Insérez un disque.

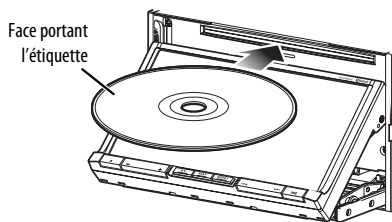

La source change sur "DISC" et la lecture démarre.

### Précautions sur le réglage du volume:

Les disques produisent très peu de bruit par rapport aux autres sources. Réduisez le volume avant de reproduire un disque afin d'éviter d'endommager les enceintes par la soudaine augmentation du niveau de sortie.

- Si le disque ne possède pas de menu de disque, toutes ses plages sont reproduites répétitivement jusqu'à ce que vous changiez la source ou éjectiez le disque.

Si "⊗" apparaît sur l'écran, c'est que l'autoradio ne peut pas accepter la commande effectuée.

- Dans certains cas, la commande peut être refusée sans que "⊗" ne s'affiche.

Lors de la lecture d'un disque codé multicanal, les signaux multicanal sont sous mixés.

## Pour éjecter un disque

### 1 Ouvrez le panneau du moniteur.

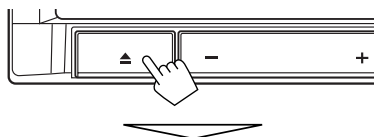

- Vous pouvez éjecter un disque lors de la lecture d'une autre source AV.
- Si le disque éjecté n'est pas retiré avant 15 secondes, il est réinséré automatiquement dans la fente d'insertion pour le protéger de la poussière.
- Si le disque ne peut pas être éjecté,  page 5.

## Types de disques reproductibles

Type de disque	Format d'enregistrement, type de fichier, etc.	Compatible
<b>DVD</b> • Le son DTS ne peut pas être reproduit ni sorti par cet appareil.	DVD Vidéo (Code de région: 1) <sup>*1</sup> 	✓OK
	DVD Audio	✗NO
	DVD-ROM	✗NO
<b>DVD enregistreur/réinscriptible (DVD-R/-RW*2, +R/+RW*3)</b> • DVD vidéo: UDF bridge • DVD-VR • MP3/WAV: ISO 9660 Niveau 1, Niveau 2, Romeo et Joliet	DVD Vidéo	✓OK
	DVD-VR*4	
	MP3/WAV	
	WMA/AAC	
	JPEG	✗NO
	DivX/MPEG1/MPEG2/MPEG4	
	DVD+VR	
	DVD-RAM	
<b>Dual Disc</b>	Côté DVD	✓OK
	Face non DVD	✗NO
<b>CD/VCD</b>	CD Audio/CD Text (CD-DA)	✓OK
	VCD (CD Vidéo)	✗NO
	DTS-CD	
	SVCD (Super CD Vidéo)	
	CD-ROM	
	CD-I (CD-I Ready)	
<b>CD enregistreur/réinscriptible (CD-R/-RW)</b> • ISO 9660 Niveau 1, Niveau 2, Romeo et Joliet	CD-DA	✓OK
	MP3/WAV	
	WMA/AAC	
	JPEG	✗NO
	DivX/MPEG1/MPEG2	
	MPEG4	

\*1 Si vous insérez un disque DVD Vidéo d'un code de région incorrect "Erreur de code régional" apparaît sur le moniteur.

\*2 Les DVD-R enregistrés au format multi-bords peuvent aussi être reproduits (sauf les disques à double couche). Les disques DVD-RW à double couche ne peuvent pas être reproduits.

\*3 Il est possible de reproduire des disques +R/+RW (format vidéo uniquement) finalisés. "DVD" est sélectionné pour le type du disque quand un disque +R/+RW est mis en place. Les disques +RW à double couche ne peuvent pas être reproduits.

\*4 Cet appareil ne peut pas reproduire les contenus protégés par CPRM (Content Protection for Recordable Media).



## Opérations des disques

### Lecture de DVD vidéo/DVD-VR

(Écran de lecture de DVD vidéo)



(Saut/recherche (①), affichage des touches de commande (②))

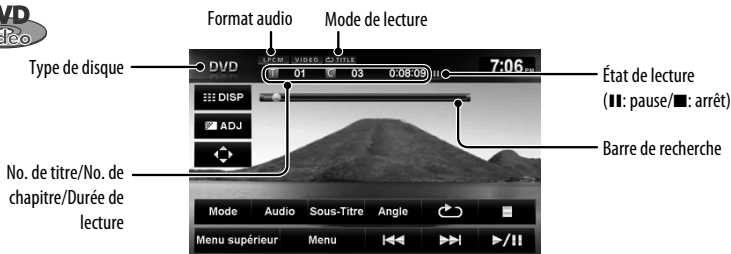

[▶ / II]

Lance la lecture/pause.

[■]

Arrête la lecture.

[◀◀] [▶▶]

Appuyez sur la touche: Choisit un chapitre.  
Maintenez pressée: Recherche vers l'arrière/recherche vers l'avant.  
(Vitesse de recherche: x2 ⇌ x10)

[Angle]

Choisit l'angle de vue.

[Audio]

Choisit la langue des dialogues.

[Sous-Titre]

Choisit la langue des sous-titres.

[Menu]

Affiche le menu de disque.

[Menu supérieur]

[DISP]

Pour cacher/afficher les touches de commande sur l'affichage.

[ADJ]

Ajuste l'image. (☞ page 84)

[◀▶]

Affiche l'écran de sélection de menu. (☞ ci-dessous)

[↺]

Choisit le mode de lecture répétée. (☞ page 59)

[Mode]

Change les réglages pour la lecture de disque. (☞ page 60)

### Utilisation de l'écran de sélection de menu

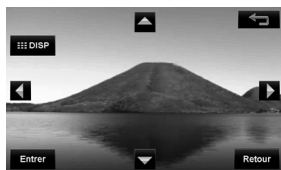

[▲] [▼] [◀] [▶] Choisit les articles de menu.

[Entrer]

Valide la sélection.

[Retour]

Retourne au menu précédent.

### Précautions pour la lecture de disques à double face

La face non DVD d'un disque à "DualDisc" n'est pas compatible avec le standard "Compact Disc Digital Audio". Par conséquent, l'utilisation de la face non DVD d'un disque à double face sur cet appareil n'est pas recommandée.





**[▶ / II]** Lance la lecture/pause.

**[■]** Arrête la lecture.

**[|◀◀] [▶▶|]** Appuyez sur la touche: Choisit un chapitre. *Maintenez pressée:* Recherche vers l'arrière/recherche vers l'avant. (Vitesse de recherche: x2 ⇔ x10)

**[Audio]** Choisit le canal audio (ST : stéréo, L : gauche, R : droit).

**[Sous-Titre]** Affiche (Marche)/cache (Arrêt) les sous-titres.

**[Sélection]** Affiche la liste de lecture.

- Pour les détails sur le format DVD-VR et la liste de lecture, référez-vous aux instructions fournies avec l'appareil d'enregistrement.

**[DISP]** Pour cacher/afficher les touches de commande sur l'affichage.

**[ADJ]** Ajuste l'image. (☞ page 84)

**[R]** Choisit le mode de lecture répétée. (☞ page 59)

**[Mode]** Change les réglages pour la lecture de disque. (☞ page 60)

**[Liste programmes]** Affiche la liste Programme Original.

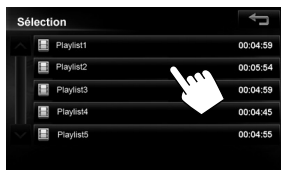



## Sélection des modes de lecture

## Pour les DVD/DVD-VR



Choisit le mode de lecture répétée

- Pour les DVD:

<b>CHAP.</b>	Répète le chapitre actuel.
<b>TITRE</b>	Répète le titre actuel.

- Pour DVD-VR:

<b>CHAP.</b>	Répète le chapitre actuel.
<b>PROG.</b>	Répète le programme actuel (non disponible pour la lecture de liste de lecture).

- Appuyez répétitivement sur la touche jusqu'à ce que le mode de lecture souhaité soit choisi.

**Pour annuler**, appuyez répétitivement sur la touche jusqu'à ce que l'indicateur disparaisse.

## Pour CD/MP3/WAV/WMA/AAC



Choisit le mode de lecture aléatoire

Choisit le mode de lecture répétée

- Vous ne pouvez pas mettre en service le mode de répétition et le mode de lecture aléatoire en même temps.

- CD audio :

<b>TRACK</b>	Répète la plage actuelle.
<b>DISC</b>	Reproduit aléatoirement toutes les plages.

- Pour MP3/WAV/WMA/AAC :

<b>TRACK</b>	Répète la plage actuelle.
<b>FOLDER</b>	Répète toutes les plages du dossier actuel.
<b>FOLDER</b>	Reproduit aléatoirement toutes les plages du dossier actuel, puis toutes les plages des dossiers suivants.

- Appuyez répétitivement sur la touche jusqu'à ce que le mode de lecture souhaité soit choisi.

**Pour annuler**, appuyez répétitivement sur la touche jusqu'à ce que l'indicateur disparaisse.

## Réglages pour la lecture de disque



Éléments de réglage de disque	Réglages sélectionnables	Réglage initial: <b>Souligné</b>
<b>Langue du Menu</b>	Choisissez la langue initiale du menu de disque ; réglage initial <b>English</b> . (☞ également page 89)	
<b>Langue Audio</b>	Choisissez la langue Audio initiale ; réglage initial <b>English</b> . (☞ également page 89)	
<b>Langue Sous-titres</b>	Choisissez la langue initiale des sous-titres ou effacez les sous-titres ( <b>Arrêt</b> ) ; Réglage initial <b>Arrêt</b> . (☞ également page 89)	
<b>Compres. P. Dyna</b>	Réglez la plage dynamique audio du DVD vidéo. Bien que la plage dynamique diminue selon la séquence Large > Normal > Dialogue, la parole (les dialogues) devient plus claire et plus facile à comprendre. <b>Large, Normal, Dialogue</b>	
<b>Type d'Écran</b>	Choisissez le type de moniteur de façon à ce qu'il corresponde à une image d'écran large sur votre moniteur extérieur. ◆ 16:9 ◆ 4:3LB (Letterbox) ◆ 4:3PS (Pan Scan) 	

Le paramètre Type d'Écran détermine également la manière dont les vidéos sont affichées sur l'appareil.

# Opérations SD/USB

Cet appareil peut reproduire les fichiers MP3/WMA/AAC/FLAC/MPEG4/MPEG4-AVC H.264/WMV mémorisés sur une carte SD/un périphérique USB de mémoire de grande capacité.

- Toutes les plages de la carte SD/périphérique USB sont reproduites répétitivement jusqu'à ce que vous changiez la source.
- Assurez-vous que toutes les données importantes ont été sauvegardées.

## ■ Lecture de la carte SD

### 1 Ouvrez le panneau du moniteur.

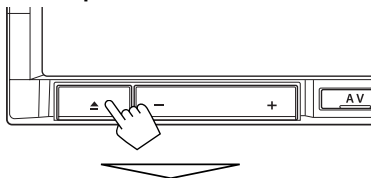

### 2 Insérez une carte SD.

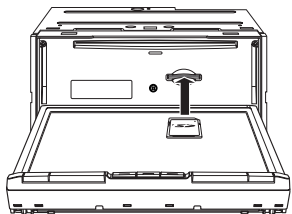

Poussez la carte SD jusqu'à ce que vous entendiez un déclic.

### 3 Fermez le panneau du moniteur.

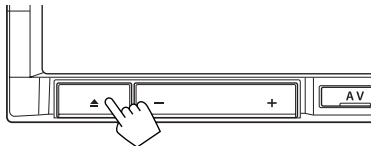

### 4 Choisissez "SD" comme source.

#### Pour éjecter la carte "SD"

Ouvrez le panneau du moniteur (étape 1 ci-dessus) puis insérez doucement la carte SD.

## ■ Lecture d'un périphérique USB

Vous pouvez connecter un périphérique USB à mémoire de grande capacité tel qu'une mémoire USB, un lecteur audio numérique, etc. à cet appareil.

- Vous ne pouvez pas connecter un ordinateur à la prise USB (🖱️) de l'appareil.
- Lors de la connexion d'un périphérique USB, référez-vous aussi à ses instructions.

### 1 Connectez le périphérique "USB".

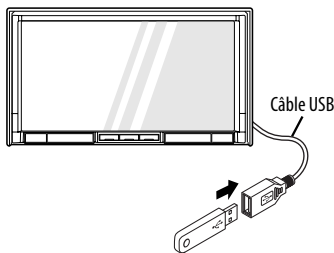

- Un maximum de 4 périphériques USB peuvent être connectés au câble USB de l'appareil via un concentrateur USB.

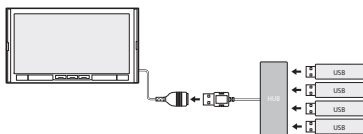

- Lorsque plusieurs périphériques USB sont connectés, vous pouvez sélectionner le périphérique USB à lire en appuyant sur [🖱️] dans l'écran de lecture USB. (📖 page 63)

### 2 Choisissez "USB" comme source.



**Attention:****USB**

- Ne raccordez pas plus d'un concentrateur USB au câble USB de l'appareil.

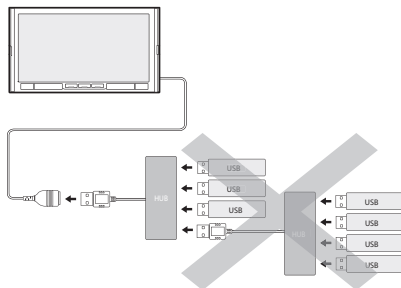

- Si vous raccordez au concentrateur USB un périphérique USB à forte consommation électrique, des problèmes de fonctionnement peuvent apparaître. Dans ce cas, connectez directement l'appareil au câble USB.
- Lors d'une connexion via un concentrateur USB, connectez d'abord celui-ci au câble USB, puis connectez le périphérique USB au concentrateur USB.
- Éviter d'utiliser le périphérique USB s'il peut gêner une conduite en toute sécurité.
- Déconnectez un périphérique USB pendant que la lecture est en pause ou qu'une autre source est choisie.
- Un choc électrostatique à la connexion d'un périphérique USB peut causer une lecture anormale du périphérique. Dans ce cas, débranchez le périphérique USB. Mettez l'appareil hors tension, puis à nouveau sous tension.
- Ne laissez pas un périphérique USB dans la voiture, exposé aux rayons directs du soleil ou aux hautes températures pour éviter toute déformation ou tout dommage du périphérique.
- Vous pouvez connecter des périphériques USB et votre iPod/iPhone au même concentrateur USB.
- Cet appareil ne peut pas reconnaître les périphériques USB dont l'alimentation n'est pas de 5 V et dépasse 1 A.
- Les périphériques USB munis de fonctions spéciales telles que des fonctions de protection des données ne peuvent pas être utilisés avec cet appareil.
- En fonction de la forme du périphérique USB et du port de connexion, il se peut que certains périphériques USB ne puissent pas être connectés correctement ou que la connexion soit lâche.
- Cet appareil peut ne pas être capable de reproduire certains périphériques USB ou certains fichiers à causes de leurs caractéristiques ou des conditions d'enregistrement.

**SD**

- Si vous touchez le panneau avant lorsqu'il se ferme depuis la position entièrement ouverte, le mécanisme de sécurité s'active et le panneau s'ouvre à nouveau.
- Si vous éteignez l'appareil alors que le panneau avant est entièrement ouvert, ce dernier reste ouvert.
- Si vous insérez un disque alors que le panneau avant est entièrement ouvert, le panneau ne se ferme pas automatiquement.

## Écoute de fichiers audio

**MP3/WMA/AAC/FLAC**    **MP3/WMA/AAC/FLAC**

Format audio (MP3/WMA/AAC/FLAC)    Mode de lecture    État de lecture (II: pause)

Type de source ("SD" ou "USB")    Barre de recherche

No. de dossier/No. de plage/Durée de lecture

Pendant la lecture, "Jacket picture" apparaît si le fichier possède des données de balise comprenant "Jacket picture".

Les données de la balise apparaissent uniquement quand elles sont enregistrées. (Le nom du dossier et du fichier actuel apparaissent à la place si rien n'est enregistré.)

[▶ / II] Lance la lecture/pause.

[◀◀] [▶▶] Appuyez sur la touche: Choisit la page. Maintenez pressée: Recherche vers l'arrière/recherche vers l'avant.

[◀] [▶] Choisit un dossier.

[↓ ↑] Choisit le mode de lecture aléatoire.\*1\*2

- ↓ ↑ **FOLDER**: Reproduit aléatoirement de toutes les pages du dossier.

[↻] Choisit le mode de lecture répétée.\*1\*2

- ↻ **TRACK**: Répète la plage actuelle.
- ↻ **FOLDER**: Répète toutes les plages du dossier actuel.

[Liste] Affiche la liste des dossiers/pages. (☰ page 14)

[USB] Apparaît uniquement lorsque la source est USB.

Sélectionne le périphérique USB à lire lorsque plusieurs périphériques USB sont connectés.

S'il s'agit d'un périphérique USB de grande capacité, le passage au périphérique sélectionné peut prendre un certain temps.

\*1 Pour annuler le mode de lecture aléatoire ou répétée, appuyez répétitivement sur la touche jusqu'à ce que l'indication disparaisse.

\*2 Vous ne pouvez pas mettre en service le mode de répétition et le mode de lecture aléatoire en même temps.

- Lors de la lecture à partir d'un périphérique USB, l'ordre de lecture peut différer de celui d'autres lecteurs.
- Cet appareil peut ne pas être capable de reproduire certains périphériques USB ou certains fichiers à causes de leurs caractéristiques ou des conditions d'enregistrement.
- Il se peut que cet appareil ne puisse pas reproduire correctement des fichiers d'un périphérique USB quand celui-ci est connecté à l'aide d'un cordon prolongateur.
- Cet appareil ne peut pas assurer toutes les fonctions ou alimenter tous les types de périphériques.

- Cet appareil peut reconnaître un maximum de 9 999 dossiers (un maximum de 999 fichiers par dossier).



## Lecture de fichiers vidéo

(Écran de lecture de fichier vidéo)



(Saut/recherche (①), affichage des touches de commande (②))

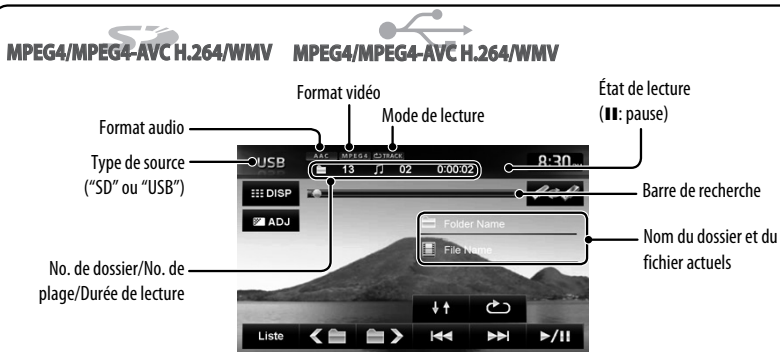

- [▶ / II] Lance la lecture/pause.
- [◀◀] [▶▶] Appuyez sur la touche: Choisit un chapitre.  
Maintenez pressée: Recherche vers l'arrière/recherche vers l'avant.  
(Vitesse de recherche: x2 ⇌ x10)
- [↓ ↑] Choisit le mode de lecture aléatoire.\*1\*2
  - ↓ ↑ FOLDER: Reproduit aléatoirement de toutes les pages du dossier.
- [↺] Choisit le mode de lecture répétée.\*1\*2
  - ↺ TRACK: Répète la plage actuelle.
  - ↺ FOLDER: Répète toutes les plages du dossier actuel.

[Liste] Affiche la liste de lecture.

- [⏏] (☞ page 63)
- [DISP] Pour cacher/afficher les touches de commande sur l'affichage.
- [ADJ] Ajuste l'image. (☞ page 84)

\*1 Pour annuler le mode de lecture aléatoire ou répétée, appuyez répétitivement sur la touche jusqu'à ce que l'indication disparaisse.

\*2 Vous ne pouvez pas mettre en service le mode de répétition et le mode de lecture aléatoire en même temps.

- Lors de la lecture à partir d'un périphérique USB, l'ordre de lecture peut différer de celui d'autres lecteurs.
- Cet appareil peut ne pas être capable de reproduire certains périphériques USB ou certains fichiers à causes de leurs caractéristiques ou des conditions d'enregistrement.
- Il se peut que cet appareil ne puisse pas reproduire correctement des fichiers d'un périphérique USB quand celui-ci est connecté à l'aide d'un cordon prolongateur.
- Cet appareil ne peut pas assurer toutes les fonctions ou alimenter tous les types de périphériques.



# Utilisation d'un iPod/iPhone

## ■ Lecture des fichiers sur un iPod/iPhone

### 1 Connectez un iPod/iPhone

Pour les raccordement, reportez-vous également au manuel d'installation/de raccordement.

- Utilisez les câbles suivants:
  - **Pour écouter la musique:** Câble USB 2.0 (accessoire du iPod/iPhone)
  - **Pour regarder une séquence vidéo:** Câble USB Audio et Vidéo pour iPod/iPhone—KS-U49 (non fourni)

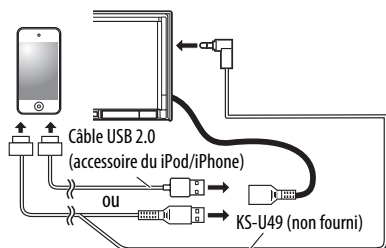

### 2 Choisissez "iPod" comme source.

- Un maximum de 4 iPods/iPhones peuvent être connectés au câble USB de l'appareil via un concentrateur USB.

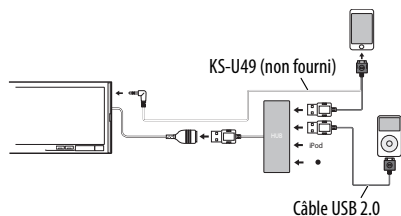

- Lorsque plusieurs iPods/iPhones sont connectés, vous pouvez sélectionner l'iPod/iPhone à lire en appuyant sur  dans l'écran de lecture iPod/iPhone. (☞ page 67)

- Vous pouvez commander les modèles d'iPod/iPhone suivants:
  - iPod classic
  - iPod nano (6e génération)
  - iPod nano (5e génération)
  - iPod nano (4e génération)
  - iPod nano (3e génération)
  - iPod nano (2e génération)
  - iPod nano (1e génération)
  - iPod touch (4e génération)
  - iPod touch (3e génération)
  - iPod touch (2e génération)
  - iPod touch (1e génération)
  - iPhone 4S
  - iPhone 4
  - iPhone 3GS
  - iPhone 3G
  - iPhone

### Caution:

- Quand vous mettez cet appareil sous tension, iPod/iPhone est chargé à travers l'appareil. Toutefois, lorsqu'il est connecté via un concentrateur USB, l'iPod/iPhone ne se recharge pas.
- Ne raccordez pas plus d'un concentrateur USB au câble USB de l'appareil.

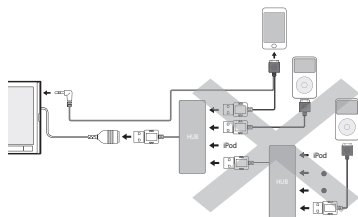

- Lors d'une connexion via un concentrateur USB, connectez d'abord celui-ci au câble USB, puis connectez l'iPod/iPhone au concentrateur USB. Ne connectez pas le concentrateur USB lorsqu'un iPod/iPhone est déjà connecté.
- Vous pouvez connecter des périphériques USB et votre iPod/iPhone au même concentrateur USB.

### Réglage du mode Contrôle iPod

#### Mode Contrôle iPod

<b>Mode Tête</b>	Commande la lecture à partir de cet appareil.
<b>Mode iPod</b>	Commande la lecture audio/vidéo à partir de l'iPod/iPhone. <ul style="list-style-type: none"><li>• L'information de lecture apparaît.</li></ul>
<b>Mode Externe</b>	Autorise n'importe quel signal audio/vidéo provenant de l'iPod/iPhone. <ul style="list-style-type: none"><li>• Aucune information de lecture n'apparaît.</li></ul>

#### Mode Tête

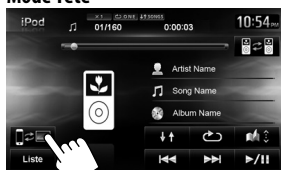

#### Mode iPod

Le témoin de mode iPod s'affiche.

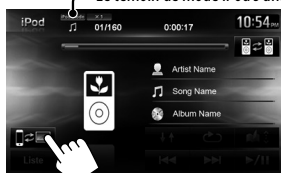

#### Mode Externe

Le témoin de mode externe s'affiche.



- Si vous utilisez l'iPod nano (1e génération), seul le mode Tête peut être sélectionné.

- Les opérations expliquées dans ce manuel le sont en mode Tête (☞ page 66).

## Écoute la musique de l'iPod/iPhone

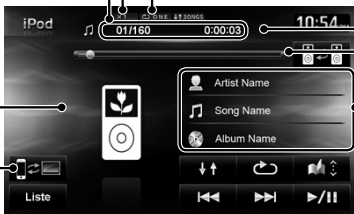

No. de plage/nombre total de plages/durée de lecture

La vitesse des livres audio

Mode de lecture

État de lecture (||: pause)

Pendant la lecture, l'illustration (l'image affichée sur l'écran de l'iPod/iPhone) apparaît si le morceau contient une illustration.

Barre de recherche

Les données de balise apparaissent uniquement quand elles sont enregistrées

Mode contrôle iPod (☞ page 66)

Artist Name  
Song Name  
Album Name

Liste

▶ / ||

[◀◀] [▶▶]

[Liste]

[↕]

[↻]

Change le Mode Contrôle iPod. (☞ page 66)

Choisit la vitesse des livres audio.  
→ X1 → X2 → X1/2

Sélectionne l'iPod/iPhone à lire lorsque plusieurs iPod/iPhone sont connectés.

Lance la lecture/pause.

Appuyez sur la touche: Choisit la plage.  
Maintenez pressée: Recherche vers l'arrière/recherche vers l'avant.

Affiche le menu musical sur l'iPod/iPhone. (☞ page 69)

Choisit le mode de lecture aléatoire.\*

- **↕ SONGS**: Identique à la fonction "Mix de morceaux".
- **↕ ALBUMS**: Identique à la fonction "Mix d'albums".

Choisit le mode de lecture répétée.\*

- **↻ ONE**: Identique à la fonction "Répéter Un".

\* Pour annuler le mode de lecture aléatoire ou répétée, appuyez répétitivement sur la touche jusqu'à ce que l'indication disparaisse.

- Lors de la lecture d'une plage contenant une illustration, les touches de commande disparaissent temporairement lors du chargement de l'illustration.

### Avis:

Lors de l'utilisation de iPod/iPhone, certaines opérations peuvent ne pas être réalisées correctement ou comme prévues. Dans ce cas, consultez le site Web JVC suivant: <<http://www3.jvckenwood.com/english/car/>> (Page web en anglais uniquement)



### Lecture d'une vidéo de l'iPod/iPhone

Pour regarder une vidéo, sélectionnez un élément dans la liste. (☞ page 69)

(Écran de lecture de iPod/iPhone)

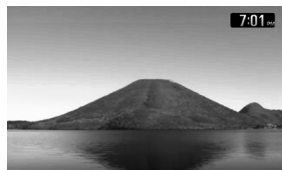

(Saut/recherche (①), affiche les touches de commande (②))



No. de plage/nombre total de plages/durée de lecture    Mode de lecture    État de lecture (||: pause)



Barre de recherche

Les données de balise apparaissent uniquement quand elles sont enregistrées

- [▶ / ||] Lance la lecture/pause.
- [◀◀] [▶▶] Appuyez sur la touche: Choisit une vidéo.  
Maintenez pressée: Recherche vers l'arrière/recherche vers l'avant.
- [Liste] Affiche le menu vidéo sur l'iPod/iPhone. (☞ page 69)
- [↓ ↑] Choisit le mode de lecture aléatoire.\*
  - ↓ ↑ SONGS : Identique à la fonction "Mix de morceaux".
  - ↓ ↑ ALBUMS : Identique à la fonction "Mix d'albums".
- [↺] Choisit le mode de lecture répétée.\*
  - ↺ ONE : Identique à la fonction "Répéter Un".

- [DISP] Pour cacher/afficher les touches de commande sur l'affichage.
- [ADJ] Ajuste l'image. (☞ page 84)
- [iPod/iPhone] Change le Mode Contrôle iPod. (☞ page 66)
- [iPod/iPhone] Sélectionne l'iPod/iPhone à lire lorsque plusieurs iPod/iPhone sont connectés.

\* Pour annuler le mode de lecture aléatoire ou répétée, appuyez répétitivement sur la touche jusqu'à ce que l'indication disparaisse.

## Sélection d'un plage/séquence vidéo à partir du menu de l'iPod/iPhone

1



3

Affiche la couche supérieure/précédente



2 Choisissez le menu (musique ou vidéo) (①), une catégorie (②).

### Menu musique:

Choisissez l'élément dans le niveau choisi jusqu'à ce que la lecture de la plage souhaitée démarre.



L'icône correspondant s'allume en bleu. 🎵: Musique/📺: Vidéo)

### Menu vidéo:



• Les catégories disponibles dépendent du type de votre iPod/iPhone.

\*1 Ces catégories apparaissent dans la langue choisie sur votre iPod/iPhone.



### Recherche d'éléments dans la catégorie choisie par alphabet et numéros

1



- 2 Affichez la première lettre du titre de l'élément que vous souhaitez rechercher (①), puis procédez à la recherche de cet élément (②).

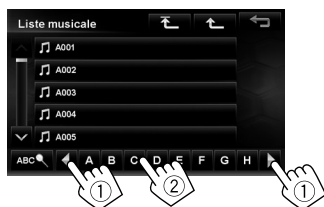

Appuyez répétitivement sur la touche du caractère jusqu'à ce que l'élément souhaité soit affiché.

- Seuls les caractères disponibles peuvent être choisis.
- Pour choisir un caractère qui n'appartient pas à l'alphabet, appuyez sur [#].

- 3 Choisissez l'élément souhaité dans la liste.



# Opérations de iHeartRadio

## Qu'est-ce qu'iHeartRadio ?

iHeartRadio est une application iPod touch/iPhone donnant accès à plus de 750 stations de radio locales en AM et en FM, ainsi qu'à des radios sans publicité et programmées par des artistes. Toutes les stations sont diffusées en continu en format AAC haute qualité.

- 1 Installez la dernière version de l'application iHeartRadio sur votre iPod touch/iPhone.
  - 2 Lancez l'application iHeartRadio sur votre iPod touch/iPhone.
  - 3 Raccordez l'iPod touch/iPhone à l'appareil (☞ page 65).
  - 4 Choisissez "iHeartRadio" comme source.
- La première station de la liste des stations [Favorites] est automatiquement sélectionnée. Si cette liste ne contient aucune station, l'application iHeartRadio s'arrête jusqu'à ce qu'une station soit sélectionnée (☞ page 72).

The screenshot shows the iHeartRadio app interface. Labels point to various features: 'Mode iHeartRadio' points to the top left; 'Numéro de canal<sup>\*1</sup>' points to the channel number '1'; 'Nom Station' points to the 'Channel Name' field; 'Réception des informations routières' points to the '7:02' time display; 'Affiche l'illustration de l'album ou le logo de la station.<sup>\*2</sup>' points to the heart logo; 'Information sur le morceau' points to the 'Artist Name' and 'Song Name' fields; and ': Son coupé' points to a small square icon on the right.

[▶ / ■] Active et désactive le son.

[◀◀] [▶▶] Sélectionne la station favorite précédente/suivante.

[Aléat.] Sélectionne une station de manière aléatoire.

[Stations] Affiche la liste des stations.

[★<sup>+</sup>] Enregistrement de vos stations favorites (☞ page 73)

[Tagger] Balise le morceau actuel. (☞ page 74)

\*1 Le numéro de canal est le numéro de la station favorite dans la liste des favoris.

\*2 Le logo de la station est affiché lorsqu'il n'y a pas de pochette d'album ou que l'application iHeartRadio est arrêtée. Si ni illustration ni logo de station ne sont disponibles, l'illustration par défaut est affichée.



### Recherche dans la Liste des stations

Vous pouvez utiliser l'écran Liste des stations pour rechercher des stations.

#### 1 Appuyez sur la touche [Stations].



- L'affichage de listes contenant de nombreux éléments peut prendre un certain temps.

#### 2 Choisissez le type de station.

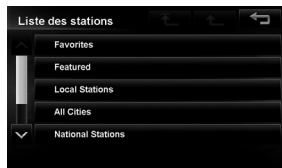

- Les stations favorites qui ont été enregistrées dans l'appareil sont affichées dans la liste des favoris.

#### 3 Choisissez la station souhaitée.

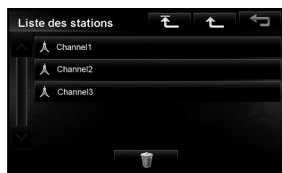

### Recherche alphabétique de stations dans la catégorie Toutes villes

#### 1 Appuyez sur la touche [Stations].

2

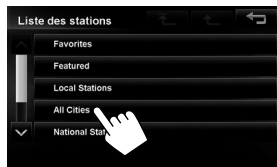

3

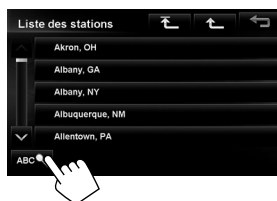

#### 4 Affichez la première lettre de la station que vous souhaitez rechercher (①) puis recherchez la station (②).



Appuyez répétitivement sur la touche de caractère jusqu'à ce que la station souhaitée s'affiche.

- Seuls les caractères disponibles peuvent être choisis.

#### 5 Sélectionnez la station souhaitée dans la Liste des stations.

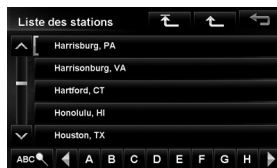



## Enregistrement de vos stations favorites



La station en cours d'écoute est ajoutée à la liste des stations **[Favorites]**.

- La liste des stations **[Favorites]** peut contenir un maximum de 100 stations.
- Les stations sont ajoutées à la fin de la liste des stations **[Favorites]**.

Le bouton [**★**] n'est pas disponible lors de l'écoute d'une station qui a déjà été enregistrée dans les favoris.

## Pour supprimer la station de la liste des favoris

- 1 Appuyez sur la touche **[Stations]**.
- 2 Sélectionnez les favoris.

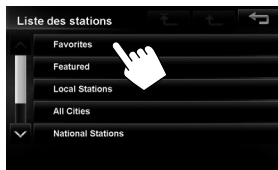

3



- 4 Choisissez les éléments à supprimer (①) puis supprimez-les (②).

Les éléments sélectionnés sont mis en surbrillance.



Permet de cocher/décocher tous les éléments.

Un message de confirmation apparaît.

### Balisage et achat de morceaux de musique sur iTunes Store

iHeartRadio fournit des informations de balise pour chaque morceau.

#### 1 Appuyez sur la touche [Tagger].

Lors de l'écoute d'un morceau de musique contenant des informations de balisage :

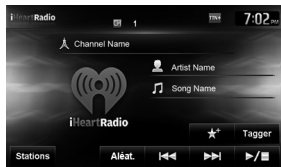

“Transfert des tags vers l'iPod déterminé” s'affiche.



L'information de balisage est transférée dans l'iPod touch/iPhone et la touche Tagger est grisée (inactive).

#### 2 Achetez le morceau de musique dans l'iTunes Store.

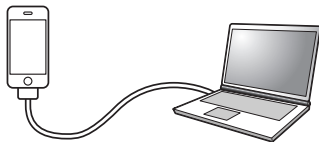

① Connectez l'iPod touch/iPhone à l'ordinateur.

② Synchronisez l'iPod touch/iPhone avec iTunes.

L'information balisée est transférée dans l'ordinateur et une liste des morceaux balisés s'affiche dans iTunes.

Une fois que le transfert des informations de balisage est terminé, ces dernières sont effacées automatiquement de l'iPod/iPhone.

## Utilisation de la radio Internet Pandora®

### À propos de la radio Internet Pandora®

Les exigences relatives à l'écoute de Pandora sont les suivantes :

- Utilisez un iPhone ou iPod touch Apple avec iOS3 ou ultérieur.
- Recherchez la dernière version de l'application "Pandora" dans le Apple iTunes App Store et installez-la sur votre appareil.
- Dans l'application de votre appareil, connectez-vous et créez un compte sur Pandora. (Si vous n'êtes pas encore un utilisateur enregistré, vous pouvez également créer un compte sur [www.pandora.com](http://www.pandora.com)).
- Connexion Internet par 3G, EDGE ou WiFi.
- iPhone connecté à cet appareil par un câble USB 2.0 (accessoire de l'iPod/iPhone) ou KS-U49.
- Pandora® n'est disponible qu'aux États-Unis.
- Pandora® étant un service grand public, les spécifications peuvent être modifiées sans préavis. En conséquence, la compatibilité peut être réduite ou les services peuvent devenir indisponibles, en tout ou en partie.
- Certaines fonctions de Pandora® ne sont pas accessibles sur cet appareil.
- Pour tout problème concernant l'application, veuillez contacter Pandora à l'adresse [pandora-support@pandora.com](mailto:pandora-support@pandora.com)

- 1 Installez la dernière version de l'application Pandora® sur votre iPod touch/iPhone.**
- 2 Lancez l'application Pandora® sur votre iPod touch/iPhone.**
- 3 Connectez l'iPod touch/iPhone à l'appareil. (☞ page 65)**
- 4 Choisissez "Pandora" comme source.**





Les données d'image sont affichées si le contenu actuel en dispose.

**[Stations]**

Affiche la liste des stations.  
(voir ci-dessous)



Sélectionne pouce vers le haut/vers le bas.  
• Si le pouce vers le bas est choisi, la piste actuelle est sautée.



Enregistre l'artiste dans les favoris.



Enregistre le titre actuel dans les Favoris.



Démarre/interrompt la lecture.



Saute le titre actuel.  
• Non disponible lorsque la limite de saut Pandora est atteinte.

## Sélection d'une station dans la Liste des stations

S'affiche quand la fonction Quick Mix est activée (tous les titres des stations enregistrées sont lus de manière aléatoire)



S'affiche quand la station est partagée

## Pour trier la liste des stations

<b>[Par date]</b>	Trie la liste en ordre chronologique inverse.
<b>[A à Z]</b>	Trie la liste en ordre alphabétique.

# Écoute de la radio SiriusXM

Avant de commencer, connectez le tuner SiriusXM (non fourni) au port d'extension à l'arrière de l'appareil.

(☞ Manuel d'installation/Raccordement)

## Activation de l'abonnement

### 1 Choisissez "Sirius XM" comme source.

Le tuner SiriusXM Tuner lance la mise à jour de tous les canaux SiriusXM.

### 2 Vérifiez votre identification radio.

L'identification radio figure sur une étiquette située sur le boîtier du tuner SiriusXM ou sur le fond du tuner SiriusXM.

- Vous pouvez également afficher l'identification radio à l'écran en sélectionnant le canal 0.
  - Pour annuler l'affichage de l'identification, choisissez un autre canal que le canal "0".

### 3 Contactez SiriusXM sur l'Internet à l'adresse [www.siriusxm.com/activatenow](http://www.siriusxm.com/activatenow) et entrez les informations requises, ou appelez le 1-866-635-2349.

Une fois la radio activée, l'appareil peut être accordé sur un des canaux disponibles.



[Bande]

Choisit la bande.

→ SXM1 → SXM2 → SXM3

[<<] [>>]

Appuyez sur la touche : Choisit un canal.  
Maintenez pressée: Permet de changer le canal rapidement.  
– Pendant la recherche, les canaux invalides et ceux auxquels vous n'avez pas souscrits sont sautés.

[<] [>]

[Liste]

[DISP]

[DISP]

[Mode]

Choisit un canal pré-réglé.

Affiche la liste des catégories/canaux.

Choisit d'un canal directement.

Commute entre l'écran de liste des pré-réglages et l'écran de la source du tuner.

Modifie les paramètres des restrictions de réception.



## Mémorisation des canaux

Vous pouvez pré régler six canaux pour chaque bande.

- 1 Accordez la station que vous souhaitez pré régler. (☰ page 77)
- 2 Affichez la liste des pré réglages.



- 3 Sélectionnez un numéro de présélection que vous souhaitez enregistrer.



## Sélection dans la liste

1



- 2 Sélectionnez un canal.

Choisissez une catégorie



## Sélection d'un canal pré réglé

- 1 Affichez la liste des pré réglages.



- 2 Choisissez un numéro de pré réglage.



Change aussi les canaux pré réglés

## Sélection directe d'un canal

1

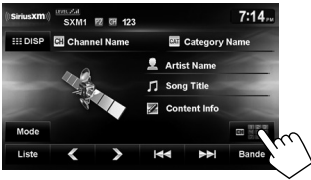

- 2 Entrez le numéro du canal (①), puis appuyez sur [OK] (②).



## Paramétrage des restrictions de réception

### ■ Configuration du verrouillage de canal

Vous pouvez activer le verrouillage de canal afin, par exemple, d'interdire aux enfants de recevoir des canaux pour adultes.

### Définition du code de verrouillage et des canaux à verrouiller

- Aucun code de verrouillage n'est défini en usine.

- 1 Affichez l'écran <Verrouill. de canal>.



- 2 Entrez un nouveau code de 4 chiffres (①), puis appuyez sur [OK] (②).

*Appuyez sur la touche :* Supprime le dernier caractère  
*Maintenez pressée :* Supprime tous les caractères



- 3 Entrez le même code, puis appuyez sur [OK].  
 4 Sélectionnez la catégorie, puis le canal dont vous souhaitez activer le verrouillage.



Si vous souhaitez activer le verrouillage de plusieurs canaux, répétez l'étape 4.

- 5 Appuyez sur **AV** ou sur **MAP** pour terminer.

## Ajout/modification de verrouillage de canal

### 1 Affichez l'écran <Verrouill. de canal>.





### 2 Entrez votre numéro de code de verrouillage (1), puis appuyez sur [OK] (2).

*Appuyez sur la touche :* Supprime le dernier caractère  
*Maintenez pressée :* Supprime tous les caractères



### 3 Sélectionnez la catégorie, puis le canal pour lequel vous souhaitez ajouter/modifier le verrouillage.



L'icône  s'affiche devant le nom du canal pour lequel le verrouillage est activé. Pour annuler la sélection, sélectionnez le canal avec l'icône .

- Lorsque vous essayez de capturer un canal ou que vous sélectionnez directement un canal en entrant le numéro de canal alors que le verrouillage est activé, le code d'entrée du code de verrouillage s'affiche. Vous ne pourrez recevoir le canal tant que vous n'aurez pas entré le code correct.

## Modification du code de verrouillage

### 1 Affichez l'écran <Modif. code verr.>.



### 2 Entrez le numéro de code actuel (1), puis appuyez sur [OK] (2).

*Appuyez sur la touche :* Supprime le dernier caractère  
*Maintenez pressée :* Supprime tous les caractères



### 3 Entrez le nouveau numéro de code (1), puis appuyez sur [OK] (2).

*Appuyez sur la touche :* Supprime le dernier caractère  
*Maintenez pressée :* Supprime tous les caractères



### 4 Entrez le même code, puis appuyez sur [OK].



## Pour supprimer la sélection de canaux pour lesquels le verrouillage est activé

### 1 Sur l'écran <Mode>.

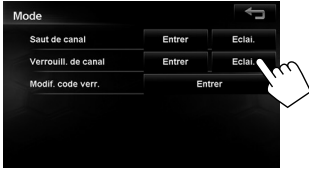

### 2 Entrez votre numéro de code de verrouillage (①), puis appuyez sur [OK] (②).

*Appuyez sur la touche :* Supprime le dernier caractère  
*Maintenez pressée:* Supprime tous les caractères



Un message de confirmation apparaît.

## Sauter les canaux non désirés

Si vous ne souhaitez pas recevoir certains canaux, vous pouvez les sauter.

### Configuration du saut de canal

#### 1 Activez la fonction de saut de canal. Sur l'écran <Mode>.

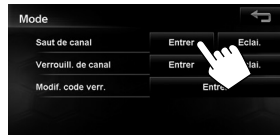

#### 2 Sélectionnez la catégorie, puis le canal que vous souhaitez sauter.



- Répétez cette étape pour tous les canaux que vous souhaitez sauter.

#### 3 Appuyez sur **AV** ou sur **MAP** pour terminer.

### Pour effacer la sélection de canaux définis dans la fonction de saut de canal

#### 1 Sur l'écran <Mode>.



Un message de confirmation apparaît.



# Écoute de la radio satellite

Vous pouvez connecter un appareil extérieur aux prises LINE IN/VIDEO IN. (☞ Manuel d'installation/Raccordement)

- 1 Choisissez <AV-IN> comme source.
- 2 Mettez l'appareil connecté sous tension et démarrez la lecture de la source.



## Écran audio AV-IN

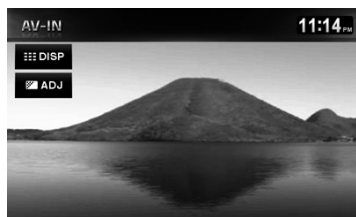

## Écran audio AV-IN



Les touches suivantes apparaissent pendant la lecture vidéo avec <AV-IN> sélectionné comme source.

-  Pour cacher/afficher les touches de commande sur l'affichage.
-  Ajuste l'image. (☞ page 84)

- Choisissez un réglage approprié sur <Entrée AV>. (☞ page 86)

# Changement de la couleur de l'éclairage

Vous pouvez changer la couleur d'éclairage des touches du panneau du moniteur.

1 Appuyez sur **MENU** - <Paramètres>.

2



3



4



5 Choisissez une couleur.



Votre couleur mémorisée  
(☺ à droite)

Couleur variable d'éclairage

- La couleur d'éclairage change graduellement.

**Enregistrement de vos propres ajustements**

- Quand la couleur variable d'éclairage est choisie, vous ne pouvez pas ajuster la couleur.

1 Après avoir choisi une couleur à l'étape 5 sur la gauche...

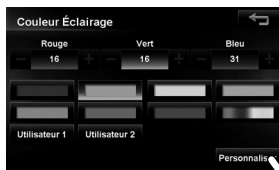

2 Ajustez la couleur.



3 Enregistrez le réglage sur Utilisateur 1 ou Utilisateur 2.

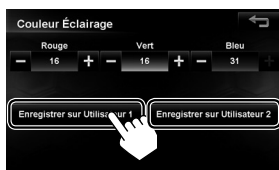

# Réglages pour la lecture vidéo

## Réglage Image/proportions

Vous pouvez ajuster la qualité de l'image et changer les proportions pour la lecture vidéo : DVD, séquence vidéo d'un iPod, signal vidéo d'un appareil extérieur ou d'une caméra. Vous ne pouvez pas ajuster la qualité de l'image pour la lecture vidéo à partir d'une carte SD et d'un périphérique USB.

### 1 Affichez le menu de réglage.



### 2 Réglez l'image (1) et modifiez les proportions (2).

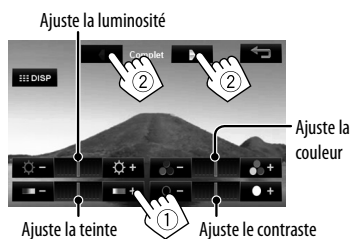

	Signal 4:3	Signal 16:9
<b>Complet:</b> Pour les images originales 16:9		
<b>Régulier:</b> Pour les images originales 4:3		
<b>Auto:</b> Pour "DISC" uniquement.	<ul style="list-style-type: none"> <li>Pour "DISC" uniquement: Le format d'image est choisi automatiquement en fonction des signaux d'entrée.</li> </ul>	

- Pour les vidéos sur carte SD et sur périphérique USB, les options Original, Régulier et Complet peuvent être choisies.

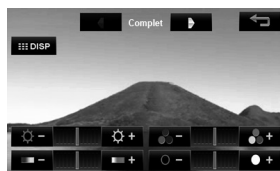



Quand Original est choisi, le signal est affiché, de sorte que la lecture se fait avec la plus grande image possible sans changement du format d'image.

## Éléments des paramètres système



Change la catégorie quand vous appuyez sur l'onglet correspondant

	Articles du menu	Réglages sélectionnables	Réglage initial: <u>Souligné</u>
Région	Langue	Choisissez la langue utilisée pour l'affichage sur l'écran et le guidage vocal. <b>English, Español, Français</b>	
	Format Horloge	<b>12Heures, 24Heures</b>	

	Articles du menu	Réglages sélectionnables	Réglage initial: <b>Souligné</b>
Région	Fuseau Horaire	Permet de choisir votre zone d'habitation parmi les fuseaux horaires suivant pour le réglage de l'horloge. <b>Hawaii (GMT-10:00), Alaska (GMT-09:00), Pacifique (GMT-08:00), Rocheuses (GMT-07:00), Centre (GMT-06:00), Est (GMT-05:00), Atlantique (GMT-04:00), Terre-Neuve (GMT-03:30)</b>	
	Heure d'été	Mettez en service l'heure d'été si votre zone d'habitation y est soumise. <b>Auto</b> : Met en service l'heure d'été. <b>Arrêt</b> : Annulation.	
Audio	Adaptation Volume	Quand cette fonction est en service, le système augmente automatiquement le niveau de volume (à la fois pour le guidage et l'audio) au fur et à mesure que la vitesse de la voiture augmente. <b>Arrêt, Mini, Moyen, Maxi</b>	
	Sourdine guidage	<b>Sourdine</b> : met la source AV en sourdine lorsque le guidage vocal démarre. <b>Atténuer</b> : atténue la source AV lorsque le guidage vocal démarre. <b>Arrêt</b> : annule la sourdine ou l'atténuation.	
	Inverser sourdine	<b>Marche</b> : Atténue les sons audiovisuels lorsque vous passez en marche arrière (R). De plus,  apparaît sur l'affichage. <b>Arrêt</b> : Annulation.	
	Volume démarrage	Démarre l'appareil avec un volume inférieur à ce qu'il était au moment de l'arrêt de l'appareil, puis retour au niveau supérieur. <b>Arrêt, Basse, Moyen, Haute</b>	
Affichage	Couleur Éclairage	 page 83	
	Horl Vidéo/Écr éteint	<b>Marche</b> : l'horloge est affichée pendant la lecture d'une source vidéo ou quand l'écran est hors tension. <b>Arrêt</b> : Annulation.	
	Gradateur	<b>Auto</b> : assombrit l'écran et l'éclairage des touches quand vous allumez les phares. <b>Marche</b> : Met en service le gradateur. <b>Arrêt</b> : Annulation. • La connexion du fil de commande de l'éclairage est requise. (  Manuel d'installation/Raccordement)	
	Luminosité : Jour Luminosité : Nuit (lorsque le gradateur est activé [Marche])	Ajuste la luminosité de l'affichage. -5 à +5; Initial +5 (lorsque le <b>gradateur</b> est activé [ <b>Marche</b> ] : Initial +1)	

	Articles du menu	Réglages sélectionnables	Réglage initial: <b>Souligné</b>
Connexion	<b>Antenne à distance</b>	<b>Auto</b> : la sortie Antenne à distance est toujours activée. <b>Manuel</b> : permet à l'utilisateur d'activer/de désactiver la sortie Antenne à distance. (☞ page 15)	
	<b>Entrée Caméra</b>	Le réglage varie en fonction des paramètres d'installation (☞ page 12). <b>Marche, Arrêt</b> (☞ page 110)	
	<b>Entrée AV</b>	Vous pouvez déterminer l'utilisation des prises LINE IN et VIDEO IN. <b>AV</b> : Choisissez ce réglage quand un appareil audio/vidéo tel qu'un caméscope est connecté. <b>Audio</b> : Choisissez ce réglage quand un appareil audio tel qu'un lecteur audio portable est connecté. <b>Arrêt</b> *2 : Choisissez ce réglage quand aucun appareil n'est connecté (<AV-IN> ne peut pas être choisi). Ne peut pas être choisi quand l'entrée est choisie comme source.	
Autres	<b>Bips</b>	<b>Marche</b> : Active la tonalité des touches. <b>Arrêt</b> : Annulation.	
	<b>Bouton raccourci</b>	Affiche l'écran qui vous permet d'affecter à des touches de raccourci les fonctions que vous utilisez le plus souvent. (☞ page 15)	
	<b>Indicateur sécurité</b>	Si vous activez l'indicateur sécurité, il clignote lorsque l'appareil est éteint, comme mesure antivol. <b>Marche, Arrêt</b> (☞ page 11)	
	<b>Rétab. valeurs usine</b>	Initialise tous les réglages que vous avez réalisés. Appuyez sur [ <b>Rétablir</b> ] pour initialiser les réglages. • Si vous réinitialisez les paramètres, ajustez-les à l'aide de l'écran des paramètres d'installation (☞ page 12).	
	<b>Mode Démo</b>	Ce réglage est mis hors service et disparaît du menu quand le système détecte que la voiture est en mouvement. <b>Marche, Arrêt</b>	

# Informations complémentaires

## Fichiers audio/vidéo compatibles

	Code d'extension	Format audio	Format vidéo	CD	DVD	USB	SD
Audio	.mp3	MP3	—	○	○	○	○
	.wma	WMA	—	○	○	○	○
	.m4a	AAC	—	○	○	○	○
	.wav	WAV	—	○	○	○	○
	.fla/.flac	FLAC	—	×	×	○	○
Vidéo	.avi/.mp4	AAC	H.264/AVC	×	×	○	○
		MP3	MPEG4	×	×	○	○
	.wmv	WMA	WMV	×	×	○	○

Pour les CD et DVD, voir aussi "Types de disques compatibles" (page 55)

○: Compatible

×: Non compatible

- Fichier .mp3
  - Format : MPEG 1/2 Audio Layer 3
  - Débit binaire: de 32 kbps à 320 kbps (compatible VBR)
  - Fréquence d'échantillonnage: 16/22,05/24/32/44,1/48 kHz
  - Joint stéréo : compatible
  - Balise ID3 : 1.0<sup>\*1</sup>/1.1<sup>\*1</sup>/2.2<sup>\*2</sup>/2.3<sup>\*2</sup>/2.4<sup>\*2</sup>
- \*1 30 caractères
- \*2 128 caractères
- Fichier .wma
  - Format : Windows Media Audio Standard L3 Profile
  - Débit binaire: 32 à 320 kbps
  - Fréquence d'échantillonnage: 16/22,05/32/44,1/48 kHz
  - Balise WMA : 64 caractères
- \* DRM/Professionnel/Sans perte/Incompatible avec la voix
- Fichier .m4a
  - Format : MPEG 2/4 AAC-LC HE-ACC V1
  - Débit binaire: 32 à 320 kbps/VBR
  - Fréquence d'échantillonnage : 16/22,05/32/44,1/48 kHz
  - Balise : Métadonnées m4a iTunes
- \* Incompatible DRM/multicanal. Seuls les fichiers AAC créés avec iTunes peuvent être lus.
- Fichier .wav
  - Format: Format audio RIFF (seulement PCM linéaire)
  - Débit binaire: 16 bits
  - Fréquence d'échantillonnage: 44,1 kHz
  - Canal : Monophonique/Stéréo
  - Balise: Bloc LISTE RIFF
- \* Incompatible DRM/multicanal
- Fichier .fla/.flac
  - Format : Format flac
  - Niveau de compression : 0/1/2/3/4/5/6/7/8
  - Débit binaire: 16 bit
  - Fréquence d'échantillonnage : 8/16/22,05/24/32/44,1/48 kHz
  - Canal: Monophonique/Stéréo
  - Balise: Compatible Vorbis Comment
- Fichier .avi/.mp4
  - H.264/AVC
  - Format: MPEG4 AVC/H.264
  - Profil et niveau : Profil de base
  - Format d'image : 720×480 (30 pi/s)
  - Débit binaire vidéo : Max 8 Mbps
  - Format audio : AAC
  - Débit binaire audio : de 32 à 320 kbps (compatible VBR)
  - Fréquence d'échantillonnage audio : 32/44,1/48 kHz



### MPEG4

- Format: ISO MPEG4
  - Profile : Profil simple
  - Format d'image : 720×480 (30 pi/s)
  - Débit binaire vidéo: Max 8 Mbps
  - Format audio: MP3
  - Débit binaire audio : de 32 à 320 kbps (compatible VBR)
  - Fréquence d'échantillonnage audio : 32/44,1/48 kHz
- Fichier .wmv
    - Format : Windows Media Video Version9 MP@ML
    - Format d'image: 720×480 (30 pi/s)
    - Débit binaire vidéo : Max 8 Mbps
    - Format audio : WMA
    - Débit binaire audio : 32 à 320 kbps
    - Fréquence d'échantillonnage audio : 32/44,1/48 kHz

### Avis:

- En fonction du format de fichier, certains fichiers audio/vidéo ne peuvent pas être lus.
- Si des fichiers CD-DA et audio sont enregistrés sur un seul disque, seules les plages CD-DA peuvent être reproduites.



## ■ Signaux sonores émis par les prises arrière

### Par les prises analogiques (Sortie des enceintes/FRONT OUT/REAR OUT)

Un signal à 2 canaux est sorti. Lors de la lecture d'un disque codé multicanaux, les signaux multicanaux sont sous mixés.

- Le son DTS ne peut pas être reproduit.

## ■ Codes de langue (pour la sélection de la langue des DVD)

Code	Langue	Code	Langue	Code	Langue	Code	Langue	Code	Langue
AA	Afar	FA	Persan	KK	Kazakh	NO	Norvégien	ST	Sesotho
AB	Abkhazien	FI	Finois	KL	Groenlandais	OC	Langue d'oc	SU	Soudanais
AF	Afrikaans	FJ	Fidji	KM	Cambodgien	OM	(Afan) Oromo	SW	Swahili
AM	Amharique	FO	Faroese	KN	Kannara	OR	Oriya	TA	Tamil
AR	Arabe	FY	Frison	KO	Coréen (KOR)	PA	Panjabi	TE	Télougou
AS	Assamais	GA	Irlandais	KS	Kashmiri	PL	Polonais	TG	Tadjik
AY	Aymara	GD	Gaélique écossais	KU	Kurde	PS	Pashto, Pushto	TH	Thaï
AZ	Azerbaïdjanais	GL	Galicien	KY	Kirghiz	QU	Quechua	TI	Tigrinya
BA	Bashkir	GN	Guarani	LA	Latin	RM	Rhaeto-Romance	TK	Turkmène
BE	Biélorusse	GU	Gujarati	LN	Lingala	RN	Kirundi	TL	Tagalog
BG	Bulgare	HA	Hausa	LO	Laotien	RO	Roumain	TN	Setswana
BH	Bihari	HI	Hindi	LT	Lithuanien	RW	Kinyarwanda	TO	Tongan
BI	Bislama	HR	Croate	LV	Latvian, Letton	SA	Sanskrit	TR	Turc
BN	Bengali, Bangladais	HU	Hongrois	MG	Malagasy	SD	Sindhi	TS	Tsonga
BO	Tibétain	HY	Arménien	MI	Maori	SG	Sango	TT	Tatar
BR	Breton	IA	Interlingua	MK	Macédonien	SH	Serbo-Croate	TW	Twi
CA	Catalan	IE	Interlangue	ML	Malayalam	SI	Cingalais	UK	Ukrainien
CO	Corse	IK	Inupiak	MN	Mongol	SK	Slovaque	UR	Ourdou
CS	Tchèque	IN	Indonésien	MO	Moldavien	SL	Slovène	UZ	Ouzbek
CY	Gallois	IS	Islandais	MR	Marathi	SM	Samoan	VI	Vietnamien
DZ	Bhutani	IW	Hébreu	MS	Malais (MAY)	SN	Shona	VO	Volapük
EL	Grec	JA	Japonais	MT	Maltais	SO	Somalien	WO	Ouolof
EO	Espéranto	JI	Yiddish	MY	Birman	SQ	Albanais	XH	Xhosa
ET	Estonien	JW	Javanais	NA	Nauruan	SR	Serbe	YO	Yoruba
EU	Basque	KA	Géorgien	NE	Népalais	SS	Siswati	ZU	Zoulou



# Paramètres audio

## Réglage du son

Permettent de définir les effets audio et la qualité sonore dans le véhicule.

Réglez le son lorsque la source AV est sélectionnée. Ce réglage n'est pas possible lorsque la source AV est éteinte (en veille).

1 Appuyez sur **MENU** - <Paramètres>.

2



3 Définissez chaque élément.



Configure le niveau Woofer

Les éléments suivants peuvent être définis.

Articles du menu	Description
<b>Fader/Balance</b>	Permet de définir la balance droite/gauche, et avant/arrière. (☞ page 93)
<b>Position</b>	Permet de définir la position d'écoute. (☞ page 93)
<b>Égaliseur</b>	Permet de définir la qualité sonore. (☞ page 95)
<b>Effets audio</b>	Permet de définir les effets audio. (☞ page 96)
<b>Paramètres des haut-parleurs</b>	Permet de définir la configuration des haut-parleurs. (☞ page 91)
<b>Type de véhicule</b>	Permet de définir le type de véhicule. (☞ page 91)
<b>Réglage Volume</b>	Permet d'égaliser le volume de chaque source AV. (☞ page 96)
<b>Autres</b>	Règle l'amplificateur intégré. (☞ page 98)

## Réglage Fader/Balance

Permet de définir la balance droite/gauche, et avant/arrière.

1 Appuyez sur **MENU** - <Paramètres> - <Son>.

2



3 Touchez la position pour laquelle la balance doit être réglée.

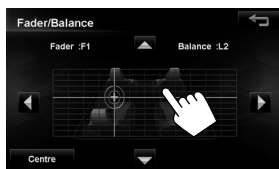

Vous également pouvez ajuster la balance droite/gauche en touchant ◀ ou ▶, et la balance avant/arrière en touchant ▲ ou ▼. La touche [Centre] règle les balances gauche/droite et avant/arrière au centre.

## Définition du type de véhicule

Permet de définir le type de véhicule.

- 1 Appuyez sur **MENU** - <Paramètres> - <Son>.

2



- 3 Permet de sélectionner un type de véhicule.



Le DTA (Digital Time Alignment) adéquat pour le type de véhicule sélectionné est défini.

Si vous souhaitez réaliser un réglage plus détaillé du son, définissez la position d'écoute. (page 93)

## Configuration des haut-parleurs

Permet de définir la configuration des haut-parleurs du véhicule.

- 1 Appuyez sur **MENU** - <Paramètres> - <Son>.

2

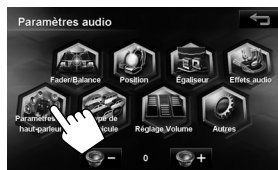

- 3 Touchez le haut-parleur que vous souhaitez régler.



- 4 Touchez **◀** ou **▶** en regard de <Emplacement> pour définir l'emplacement du haut-parleur.



- 5 Touchez ◀ ou ▶ en regard de <Dimensions> pour définir la taille du haut-parleur.



Si les dimensions sont inconnues, choisissez <6-1/2" >.

Si il n'y a pas de haut-parleur, choisissez <Aucune >.

- <Aucune > (sans haut-parleur) n'est pas une option disponible pour la taille du haut-parleur avant.

- 6 Pour le haut-parleur avant uniquement, touchez ◀ ou ▶ en regard de <Tweeter> pour définir la taille du tweeter.



- Lorsque l'option <Dimensions> est réglée sur <Aucune > pour le caisson de graves, il est impossible d'ajuster la transition pour ce dernier.
- Lorsque l'option <Dimensions> est réglée sur <Aucune > pour le haut-parleur arrière, il est impossible d'ajuster la transition pour ce dernier.

### Pour modifier la fréquence de transition des haut-parleurs :

Réglez la fréquence de transition entre les haut-parleurs avant/arrière et la pente d'atténuation (taux d'atténuation) et la phase du caisson des graves.

1



- 2 Effleurez la touche correspondant au haut-parleur dont vous souhaitez modifier la fréquence de transition.

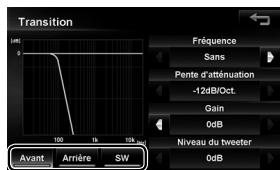

- 3 Touchez ◀ ou ▶ pour définir chaque élément du haut-parleur avant (ou arrière) et du caisson de graves.

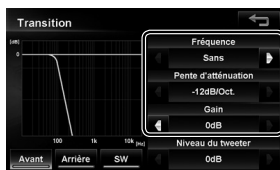

- 4 Après avoir sélectionné le haut-parleur avant et défini la taille du tweeter pour le haut-parleur avant dans les paramètres des haut-parleurs, touchez ◀ ou ▶ pour régler le niveau de sortie du tweeter.

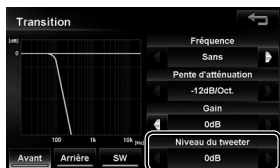

- 5 Après avoir sélectionné le caisson de graves, touchez [Inversé] (phase inversée) ou [Normal] (phase normale) pour régler la phase.

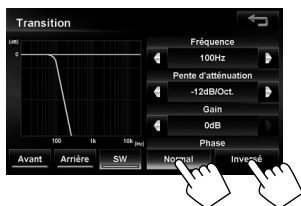

- Avec l'enceinte avant/arrière, la fonction <Fréquence> bloque le composant dont la fréquence est inférieure à celle du haut-parleur avant/arrière. Avec le caisson de graves, cette fonction bloque le composant dont la fréquence est supérieure à celle du caisson de graves. Cette fonction permet d'empêcher la sortie du composant basse fréquence de l'enceinte avant/arrière et la sortie du composant haute fréquence du caisson de graves. Quand le paramètre choisi est <Sans>, cette fonction est désactivée (ARRÊT).

- <Pente d'atténuation> est le taux d'atténuation lorsque le son de la bande réglée sur la fréquence de coupure est bloqué. Le taux d'atténuation par octave (oct) est défini en dB. Lorsque vous changez le niveau de sortie (gain) pour chaque haut-parleur ou le tweeter, la courbe de tonalité tout entière du haut-parleur se déplace vers le haut ou le bas. Réglez la balance de sortie de tous les haut-parleurs.

## Définition de la position d'écoute

Vous pouvez sélectionner ici la position d'écoute afin de configurer un meilleur champ acoustique pour les passagers du véhicule.

Avant de définir cette position d'écoute, n'oubliez pas de définir le type de véhicule. (☞ page 91)

- 1 Appuyez sur **MENU** - <Paramètres> - <Son>.

2

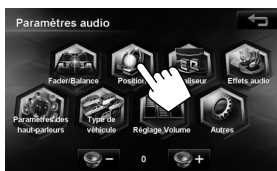

- 3 Sélectionnez une position d'écoute.



Le DTA (Digital Time Alignment) adéquat pour la position d'écoute sélectionnée est défini. La valeur du DTA peut être réglée avec précision. (☞ page 94)

Le DTA est une fonction qui ajuste la position virtuelle du haut-parleur de manière que la distance entre la position d'écoute réelle et chaque haut-parleur soit la même.



## Réglage du son

### Pour mettre au point le DTA pour la position d'écoute :

Vous pouvez affiner le réglage du DTA pour l'adapter au mieux à la position d'écoute réelle.

**1 Sélectionnez une position d'écoute.**

**2 Touchez [Personnaliser].**

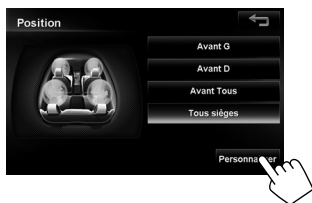

**3 Effleurez la touche correspondant au haut-parleur que vous souhaitez régler.**



**4 Touchez ◀ ou ▶ ou <Délai> ou <Niveau> et procédez au réglage.**



Si vous utilisez <Délai> pour régler le DTA, entrez la distance réellement mesurée.

Dans ce cas, lorsque la Position sélectionnée est <Tous sièges>, indiquez la distance à partir du centre de tous les sièges, et lorsque la position sélectionnée est <Avant Tous>, indiquez la distance depuis le point milieu entre les sièges droit et gauche.

En outre, si la fonction <Niveau> est utilisée pour le réglage, ajustez le DTA tout en écoutant le son.

**5 Répétez les étapes 3 et 4 pour régler tous les haut-parleurs.**

- Lorsque les tailles de l'enceinte arrière et du caisson de graves sont réglées sur <Aucune>, il n'est pas possible de régler ces haut-parleurs.
- Si vous touchez [Réinitialiser] au cours de l'étape 4, un message de confirmation s'affiche. Si vous touchez [Oui], tous les réglages des haut-parleurs pour la position d'écoute en cours de configuration reviennent aux paramètres par défaut.

## Réglage de l'égaliseur préréglé

L'égaliseur préréglé peut être paramétré par source ici.

- 1 Choisissez une source que vous souhaitez paramétrer et appuyez sur **MENU** - <Paramètres> - <Son>.



- 3 Choisissez un genre de l'égaliseur préréglé et touchez-le.



### Pour régler l'égaliseur personnalisé :

Vous pouvez modifier la courbe de l'égaliseur préréglé ou définir votre propre courbe d'égalisation.

- 1 Choisissez une source que vous souhaitez paramétrer et appuyez sur **MENU** - <Paramètres> - <Son> - <Égaliseur>.

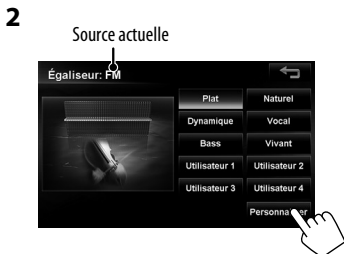

- 3 Tracez sur l'écran la courbe d'égalisation que vous souhaitez définir.

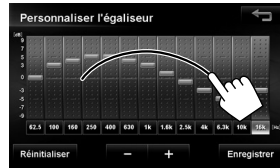

Vous pouvez effleurer l'écran pour choisir la fréquence puis toucher **-** ou **+** pour régler le niveau.

- 4 Touchez [Enregistrer].

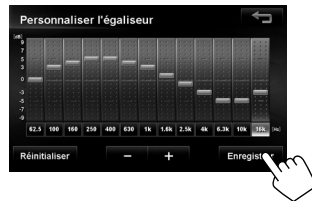

La touche [**Réinitialiser**] affiche un message de confirmation.

La touche [**Oui**] réinitialise la courbe d'égalisation aux paramètres par défaut.

- 5 Choisissez la destination.



### Égalisation du volume de chaque source AV

Réglez le volume de chaque source au même niveau que le volume de lecture des CD (y compris les disques DVD de fichiers musique).

1 Appuyez sur **MENU** - <Paramètres> - <Son>.

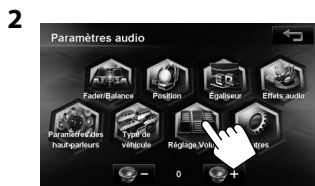

3 Appuyez sur **+** ou **-** de la source actuelle et réglez le volume.

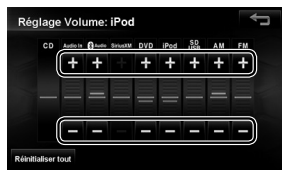

- La touche **[Réinitialiser tout]** affiche un message de confirmation. **[Oui]** réinitialise les réglages de niveau de toutes les sources à  $\pm 0$ .
- Lors du réglage du volume pour AV-IN, réglez le volume pour Audio-IN à l'écran.

### Définition des effets audio

Permet de définir divers effets audio.

Réglez les effets audio lorsque la source AV est sélectionnée. Ce réglage n'est pas possible lorsque la source AV est éteinte (en veille).

1 Appuyez sur **MENU** - <Paramètres> - <Son>.

2

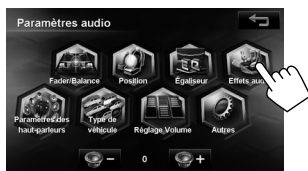

3 Appuyez sur **◀** ou **▶** pour chaque élément et procédez au réglage.



4 Appuyez sur **◀**.

L'écran revient au menu Paramètres audio.



Les éléments suivants peuvent être définis.

Articles du menu	Réglages sélectionnables Initial: <b>Souligné</b>	Description
<b>Bass</b>	<b>3</b>	Permet de définir le niveau d'amplification des graves.
	<b>2</b>	
	<b>1</b>	
	<b>Arrêt</b>	Désactive la fonction Bass.
<b>Correction physiologique</b>	<b>Haute</b>	Compense les graves et les aigus lorsqu'ils sont insuffisants dans les segments audio doux. Le niveau peut être défini ici.
	<b>Basse</b>	
	<b>Arrêt</b>	Désactive la correction physiologique.
<b>Amélioration spatiale</b>	<b>Grande</b>	Crée l'effet d'un espace virtuel plus vaste que l'habitacle réel du véhicule.
	<b>Medium</b>	
	<b>Petit</b>	Cette option permet de définir les dimensions d'un espace virtuel. <ul style="list-style-type: none"> <li>Lorsque la source est réglée sur "TUNER", il n'est pas possible de configurer la fonction Amélioration spatiale.</li> </ul>
	<b>Arrêt</b>	Désactive l'amélioration spatiale.
<b>Élévation Sound Stage</b>	<b>Haute</b>	Crée un effet d'émission du son d'une hauteur supérieure à la position réelle des haut-parleurs.
	<b>Moyen</b>	
	<b>Basse</b>	La position (hauteur) des haut-parleurs virtuels peut être définie ici.
	<b>Arrêt</b>	Désactive l'élévation Sound Stage.
<b>Comp. bruit de la route</b>	<b>3</b>	Augmente le volume des sons faibles facilement couverts par le bruit de la route et accentue les graves.
	<b>2</b>	
	<b>1</b>	Le niveau peut être défini ici.
	<b>Arrêt</b>	Désactive la compensation bruit de la route.
<b>Contraste audio</b>	<b>Haute</b>	Affine les sons vagues afin de rendre le son plus réaliste. Le niveau peut être défini ici.
	<b>Moyen</b>	
	<b>Basse</b>	Cette fonction intervient pour les données audio comprimées.
	<b>Arrêt</b>	Désactive le contraste audio.
<b>Étendeur piste num.</b>	<b>Marche</b>	Reproduit le son naturel des sources en rétablissant dans leur état d'origine les données perdues et les ondes qui ont été modifiées par la compression audio. Cette fonction intervient pour les données audio comprimées.
	<b>Arrêt</b>	Désactive la fonction Étendeur piste num.



### Configuration du matériel

Règle la sortie de l'amplificateur intégré.

1 Appuyez sur **MENU** - <Paramètres> - <Son>.

2



3 Appuyez sur une option.



Amplificateur	<b>Marche</b>	Met l'amplificateur intégré en service.
	<b>Arrêt</b>	Met l'amplificateur intégré hors service.

### Configuration du niveau Woofer

Permet de régler le volume Woofer.

1 Appuyez sur **MENU** - <Paramètres> - <Son>.

2 Appuyez sur [**-**] ou sur [**+**] pour régler le niveau Woofer (-50 à +10 initial : 0).

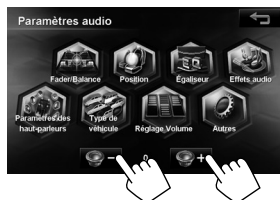

# Opérations Bluetooth

## Informations pour l'utilisation de périphériques Bluetooth®

### Bluetooth®

Bluetooth est une technologie de communication radio à courte distance pour les appareils portables tels que les téléphones portables, les ordinateurs portables, etc. Les appareils Bluetooth peuvent être connectés sans câble et communiquer les uns avec les autres.

#### Pays où vous pouvez utiliser la fonction Bluetooth®

- Etats-Unis
- Canada

#### Profile Bluetooth

Cet appareil prend en charge les profils Bluetooth suivants:

- HFP (Hands-Free Profile—Profile mains libres) 1.5
- OPP (Object Push Profile—Profile de poussée d'objet) 1.1
- PBAP (Phonebook Access Profile—Profile d'accès au répertoire d'adresses) 1.0
- A2DP (Advanced Audio Distribution Profile—Profile de distribution audio avancé) 1.2
- AVRCP (Audio/Video Remote Control Profile—Profile de télécommande audio/vidéo) 1.3

- Cet appareil est compatible avec la technologie secure simple pairing (SSP) de Bluetooth Ver.2.1+EDR.
- Certaines opérations ne sont pas disponibles pendant la conduite. Pour réaliser ces opérations, arrêtez votre voiture dans un endroit sûr.
- Il se peut que certains périphériques Bluetooth ne puissent pas être connectés à cet appareil en fonction de la version Bluetooth du périphérique.
- Cet appareil peut ne pas fonctionner avec certains périphériques Bluetooth.
- Les conditions de connexion peuvent varier en fonction des circonstances autour de vous.
- Quand cet appareil est mis hors tension, l'appareil extérieur est déconnecté.

#### Informations sur le système Bluetooth:

Si vous souhaitez recevoir plus d'informations sur le système Bluetooth, consultez le site web de JVC suivant: <<http://WWW3.jvckenwood.com/english/car>> (Page web en anglais uniquement)

#### Pour vérifier l'état de la connexion d'un périphérique Bluetooth

L'indicateur  apparaît quand un périphérique Bluetooth



## Enregistrement d'un appareil Bluetooth

### Pour connecter un périphérique Bluetooth pour la première fois

Quand vous connecter un périphérique Bluetooth à l'appareil pour la première fois, faites les pairage entre l'appareil et le périphérique. Le pairage permet aux périphériques Bluetooth de communiquer entre eux.

- Une fois que vous avez enregistré un périphérique Bluetooth, le périphérique reste enregistré jusqu'à ce que l'enregistrement soit annulé. (voir page 102)
- Un maximum de 5 appareils peuvent être enregistrés en tout.
- Un seul appareil pour Téléphone Bluetooth et un appareil pour Audio Bluetooth peuvent être connectés en même temps.
- Pour utiliser la fonction Bluetooth, vous devez mettre en service la fonction Bluetooth du périphérique.

Il existe deux modes d'enregistrement sur l'appareil en fonction du périphérique Bluetooth concerné.

### 1 Réglez le périphérique Bluetooth pour mettre en service la fonction Bluetooth.

Sélectionnez "JVC Navi" sur le périphérique Bluetooth.



Lorsque le code PIN ou l'écran d'entrée est affiché sur le périphérique Bluetooth, passez au point A.

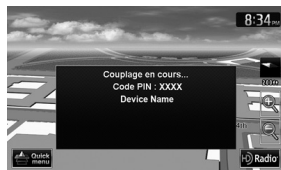

Lorsque le mot de passe ou le code PIN est affiché sur le périphérique Bluetooth, passez au point B.



## A

- 1 Lorsque l'appareil reconnaît le périphérique Bluetooth que vous souhaitez connecter, l'écran suivant s'affiche. Entrez le Code PIN de l'appareil affiché à l'écran du périphérique Bluetooth.

Le paramètre par défaut est "0000".

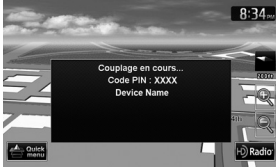

Certains téléphones mobiles Bluetooth n'affichent pas cet écran.

Dans ce cas, vérifiez le Code PIN de l'appareil et entrez-le dans le périphérique Bluetooth. Pour vérifier le code PIN, voir page 102.



Une fois l'enregistrement terminé, l'icône BT s'affiche à l'écran de l'appareil.

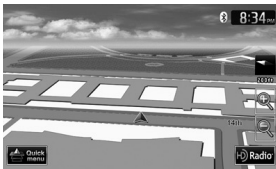

## B

- 1 Lorsque l'appareil reconnaît le périphérique Bluetooth que vous souhaitez connecter, l'écran suivant s'affiche. Appuyez sur [Liaison].



Une fois l'enregistrement terminé, l'icône BT s'affiche à l'écran de l'appareil.

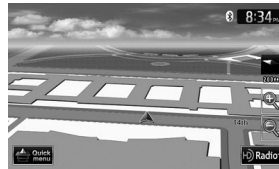

## Changez le code PIN

1 Appuyez sur **MENU** - <Paramètres> - <Bluetooth>.

2



Code PIN (réglage initial: 0000)



Appuyez sur la touche **X** : Supprime le dernier caractère  
Maintenez pressée: Supprime tous les caractères

3 Entrez le nouveau code PIN de 4 à 8 caractères.



4



## Connexion/déconnexion d'un périphérique Bluetooth enregistré

1 Appuyez sur **MENU** - <Paramètres> - <Bluetooth>.

2 Pour connecter



Choisissez un appareil que vous souhaitez connecter.



: téléphone portable / : lecteur audio / : le téléphone portable et le lecteur audio

### Pour déconnecter

Débranchez le périphérique actuellement connecté à l'unité.



Un message de confirmation apparaît.

## Suppression d'un périphérique Bluetooth enregistré

Sélectionnez un dispositif dont vous désirez supprimer l'enregistrement dans la liste (étape 2 ci-dessus) des dispositifs enregistrés.



Un message de confirmation apparaît.

# Utilisation d'un téléphone portable Bluetooth

## Réception d'un appel

Quand un appel arrive/pour faire un appel...

### Sur l'écran de carte:

La barre de commande du téléphone portable apparaît.

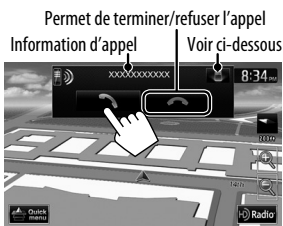

- Le téléphone ne peut pas être utilisé lorsque l'image de la caméra de recul est affichée (☞ page 110).

### Quand <Reponse Auto> est réglé sur <Marche>

L'appareil répond automatiquement à l'appel entrant. (☞ page 109)

### Masquage/affichage de la barre de commande

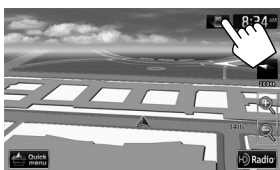

## Ajustement du volume des appels/oreillettes

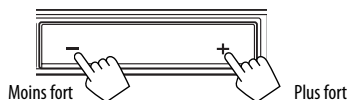

- Cet ajustement n'affecte pas le niveau de volume des autres sources.

Cet ajustement n'affecte pas le volume du microphone. Il est ajusté automatiquement.

## Commutation entre le mode mains libres et le mode téléphone

Pendant une conversation...



Chaque fois que vous appuyez sur la touche, la méthode change. L'indicateur correspondant s'allume en orange (📞 : mode mains libres / 📱 : mode téléphone).

- L'appel peut être terminé automatiquement lors de la commutation sur le mode téléphone, en fonction du type de téléphone portable.

## Pour faire un appel

1 Appuyez sur **MENU**.

2



3



4



Maintenez pressée: Ajoute "+"

Appuyez sur la touche : Supprime le dernier caractère

Maintenez pressée: Supprime tous les caractères

- Vous pouvez entrer un maximum de 30 nombres.

## Utilisation du répertoire téléphone/listes d'appels



	À partir de la liste des appels réalisés.
	À partir de la liste des appels reçus.
	À partir de la liste des appels manqués.
	À partir du répertoire téléphonique. <ul style="list-style-type: none"> <li>• Pour copier le répertoire téléphonique, 📄 page 105.</li> <li>• Pour rechercher un numéro, 📄 page 105.</li> </ul>



- Si votre téléphone portable est compatible avec le profil PBAP (Phone Book Access Profile), 📄 page 106.

## Pour faire un appel lors de l'utilisation du système de navigation



- Vous pouvez afficher cet écran à partir d'**Info Destination**. (📄 page 32)



## Copie du répertoire téléphonique

Vous pouvez copier la mémoire du répertoire téléphonique d'un téléphone portable dans cet appareil (500 mémoires maximum).

### 1 Appuyez sur **MENU**.



Les numéros copiés des mémoires du répertoire téléphonique

### 5 Utilisez le téléphone portable cible.

- Référez-vous au manuel d'instructions fourni avec votre téléphone portable.
- Pour annuler le transfert, appuyez sur [Fin].

### 6 Terminez la procédure.



La mémoire du répertoire téléphonique est copiée à partir du téléphone portable.

## Recherche d'un numéro de téléphone à partir du répertoire téléphonique



### 2 Affichez le premier caractère du nom vous souhaitez rechercher (①), puis lancez la recherche du nom (②).



Appuyez répétitivement sur la touche du caractère jusqu'à ce que l'élément souhaité soit affiché.

- Seuls les caractères disponibles peuvent être choisis.
- Pour choisir un caractère qui n'appartient pas à l'alphabet, appuyez sur [#].

### 3 Choisissez le numéro de téléphone que vous souhaitez appeler à partir de la liste.

## Suppression de la mémoire des numéros de téléphone dans l'appareil

1 Affichez le répertoire téléphone/liste d'appel que vous souhaitez supprimer. (☰ page 104)

2



3 Choisissez les éléments à supprimer (①), puis supprimez-les (②).



Permet de cocher/décocher tous les éléments

Un message de confirmation apparaît.

## À propos des téléphones portables compatibles avec le profil PBAP (Phone Book Access Profile)

Quand votre téléphone portable prend en charge le profil PBAP, le répertoire téléphonique et les listes d'appels sont automatiquement copiés sur l'appareil.

- Répertoire téléphonique: 5 000 entrées maximum
- Appels composés, appels reçus et appels maqués: 50 entrées maximum pour chaque liste

### Pour afficher le répertoire téléphone/ listes d'appels du téléphone portable ou de l'appareil

Téléphone : téléphone portable connecté  
Système : appareil



 Commuter sur l'appareil

 Commuter sur le téléphone portable

## Présélection

Enregistrez à l'avance des numéros de téléphone dans des présélections. (☞ voir ci-dessous)

1 Appuyez sur **MENU**.



3 Sélectionnez le numéro que vous désirez composer.



## Enregistrement de numéros de téléphone dans des présélections

1 Appuyez sur **MENU**.



4 Choisissez le bouton sous lequel vous souhaitez enregistrer le numéro.



5 Appuyez sur **[X]** (enregistrer à partir de l'annuaire) ou **[1234]** (enregistrer à l'aide du clavier numérique).



Supprimez le cadran préreglé sélectionné.

### Pour enregistrer à partir de l'annuaire

Appuyez sur le numéro à enregistrer dans la présélection.



### Pour enregistrer à l'aide du clavier numérique

Appuyez sur la touche : Supprime le dernier caractère  
Maintenez pressée: Supprime tous les caractères



Hold: Adds "+"

# Utilisation d'un lecteur audio Bluetooth

- Pour mettre en service "BT Audio" pour la sélection de source, page 109.
- Pour enregistrer un nouveau périphérique, page 100.
- Pour connecter/déconnecter un périphérique, page 102.



- Les touches de commande, les indicateurs et les informations affichées sur l'écran diffèrent en fonction du périphérique connecté.

	Démarre la lecture.		Choisit le mode de lecture aléatoire.*2
	Pause.		Choisit le mode de lecture répétée.*2
	<i>Appuyez sur la touche:</i> Choisit la plage. <i>Maintenez pressée:</i> Recherche vers l'arrière/recherche vers l'avant.		Affiche l'écran de connexion de périphérique Bluetooth. ( page 102)
	Choisit le groupe. (Fonctionne uniquement quand le périphérique prend en charge la fonction.)		

\*1 La barre de recherche n'est pas utilisable avec BT Audio.

\*2 Pour annuler le mode de lecture aléatoire ou répétée, appuyez répétitivement sur la touche jusqu'à ce que l'indication disparaisse.

# Réglages du périphérique Bluetooth

1 Appuyez sur **MENU**.

2



3



FRANÇAIS

Articles du menu	Réglages sélectionnables	Réglage initial: <b>Souligné</b>
<b>Connexion téléphonique</b>	<b>Connecter:</b> ☞ page 102 <b>Débrancher:</b> ☞ page 102	
<b>Connexion audio</b>	<b>Connecter :</b> ☞ page 108 <b>Débrancher :</b> ☞ page 108	
<b>Code PIN</b>	Affiche le code PIN de l'appareil. • Pour changer le code PIN, appuyez sur [ <b>Changer</b> ], entrez un nouveau code PIN, puis appuyez sur [ <b>OK</b> ]. (☞ page 102)	
<b>Nom Périphérique</b>	Prsente le nom de l'appareil (JVC Navi) afficher sur le priphrique Bluetooth	
<b>Adresse Périphérique</b>	Affiche l'adresse MAC de l'appareil.	
<b>BT Audio</b>	<b>Marche</b> : Sélectionnez pour lire l'appareil audio Bluetooth en utilisant "BT Audio" comme source. <b>Arrêt</b> : Sélectionnez pour lire l'iPod/l'iPhone en utilisant "iPod" comme source.	
<b>Connexion Auto</b>	<b>Marche</b> : La connexion est établie automatiquement avec le dernier périphérique Bluetooth connecté quand l'appareil est mis sous tension. <b>Arrêt</b> : Annulation.	
<b>Réponse Auto</b>	<b>Marche</b> : L'appareil répond automatiquement aux appels entrant. <b>Arrêt</b> : L'appareil ne répond pas automatiquement aux appels entrant. Répondez aux appels manuellement.	



# Opérations de la caméra de recul

## Utilisation d'une caméra de recul

- Pour utiliser la caméra de recul, la connexion du fil de signal de marche arrière est requise. Pour la connexion d'une caméra de recul, voir Manuel d'installation/connexion.

### Mise en service de la caméra de recul

1 Appuyez sur **MENU** - <Paramètres> - <Système> - <Connexion>.

2



Pour désactiver la caméra de recul, choisissez <Arrêt> pour <Entrée Caméra>.

### Affichage de l'image de la caméra de recul

L'écran de vue arrière apparaît quand vous déplacez le levier de vitesse en position de marche arrière (R).



Pour afficher les touches de commande, touchez l'écran.



- [ **DISP** ] Pour cacher/afficher les touches de commande sur l'affichage.
- [ **ADJ** ] Ajuste l'image. (voir page 84)
- [ **Bas** ] [ **Haut** ] Ajuste la position du message d'avertissement.

## Initialisation des paramètres

Vous pouvez initialiser tous les paramètres de l'appareil en rétablissant les valeurs d'usine.

**1** Appuyez sur **MENU** - <Paramètres>.

**2**



**3**



**4**



Un message de confirmation apparaît.



# Définition du verrouillage de sécurité

Vous pouvez définir un verrouillage de sécurité au démarrage comme mesure antivol.

## Pour définir le code de sécurité

1 Appuyez sur **MENU** - <Paramètres>.

2



3



4 Appuyez sur **Paramètres système** pendant 3 secondes environ.



5 Entrez un code de sécurité (4 à 8 chiffres), puis appuyez sur [OK].



Appuyez : Supprime le dernier caractère

Maintenez pressée : Supprime tous les caractères

6 Entrez de nouveau le même code de sécurité, puis appuyez sur [OK].



- Après que le code de sécurité a été défini, vous devrez l'entrer chaque fois que vous mettez l'appareil en service.



### Pour supprimer le code de sécurité

1 Appuyez sur **MENU** - <Paramètres>.

2



3



4 Appuyez sur **[ ]** pendant 3 secondes environ.



5 Entrez le code de sécurité que vous avez défini, puis appuyez sur [OK].



# Références

## Entretien

### ■ Précautions pour le nettoyage de l'appareil

N'utilisez aucun solvant (par exemple, un diluant, de

la benzène,

etc.), aucun détergent ou insecticide. Cela pourrait endommager le moniteur ou l'appareil.

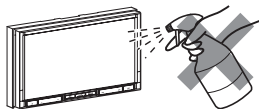

### ■ Méthode de nettoyage recommandée:

Essayez doucement le panneau avec un chiffon doux et sec.

### ■ Condensation

De la condensation peut se produire sur la lentille à l'intérieur de l'appareil dans les cas suivants:

- Après le démarrage du chauffage dans la voiture.
- Si l'intérieur de la voiture devient très humide.

Si cela se produit, l'appareil risque de ne pas fonctionner correctement. Dans ce cas, éjectez le disque et laissez l'autoradio sous tension pendant quelques heures jusqu'à ce que l'humidité s'évapore.

### ■ Comment manipuler les disques

**Pour retirer un disque de sa boîte**, faites pression vers le centre du boîtier et soulevez le disque en le tenant par ses bords.



- Tenez toujours le disque par ses

bords. Ne touchez pas la surface enregistrée.

**Pour remettre un disque dans sa boîte**, insérez-le délicatement sur le support central (avec la surface imprimée dirigée vers le haut).

- Conservez les disques dans leur boîte quand vous ne les utilisez pas.

### ■ Pour garder les disques propres

Si le disque est sale, sa lecture risque d'être déformée.

Dans ce cas, nettoyez-le avec un chiffon doux, en l'essuyant en mouvements rectilignes allant du centre vers le bord.

- N'utilisez pas de solvant (par exemple, un nettoyant conventionnel pour disque vinyle, un vaporisateur, un diluant, du benzène, etc.) pour nettoyer les disques.



### ■ Pour reproduire un disque neuf

Les disques neufs ont parfois des ébarbures sur le bord intérieur et extérieur. Si un tel disque est utilisé, cet autoradio risque de le rejeter.

Pour retirer ces ébarbures, frottez les bords avec un crayon, un stylo, etc.



### N'utilisez pas les disques suivants:

CD Single—disque de 8 cm (3-3/16 pouces)

Disque gondolé

Autocollant et restes d'autocollant

Étiquette autocollante



Forme inhabituelle

Disque transparent (disque semi-transparent)

Transparent ou semi-transparent sur sa zone d'enregistrement



## Dépannage/messages d'erreur

Ce qui apparaît être un problème n'est pas toujours sérieux. Vérifiez les points suivants avant d'appeler un centre de service.

- Pour les opérations des appareils extérieurs, référez-vous aussi aux modes d'emploi fournis avec les adaptateurs utilisés pour les connexion (de même qu'aux instructions fournies avec les composants extérieurs).

	Symptôme	Remèdes/Causes
Généralités	Dans ce cas, aucun son ne sort par les haut-parleurs.	<ul style="list-style-type: none"><li>• Ajustez le volume sur le niveau optimum.</li><li>• Vérifiez les cordons et les connexions.</li></ul>
	L'écran est noir.	<ul style="list-style-type: none"><li>• La température du moniteur est basse. En raison des caractéristiques de l'affichage à cristaux liquides, l'écran peut apparaître plus sombre que d'habitude si, au démarrage, la température du moniteur est basse. Mettez l'appareil sous tension et attendez que la température monte. La luminosité revient à la normale.</li><li>• La luminosité paramétrée est basse. Ajuste la luminosité de l'affichage. (☞ page 85)</li></ul>
	L'écran n'est pas clair et lisible.	Un ensoleillement direct du pare-brise peut causer ce symptôme. <ul style="list-style-type: none"><li>• Ajustez l'image. (☞ page 84)</li><li>• La luminosité et le contraste varient selon les angles de vue.</li><li>• Ajustez l'angle. (☞ page 13)</li></ul>
	Impossible de mettre l'appareil sous tension.	Le fusible a fondu. Vérifiez que les câbles ne provoquent pas de court-circuit et remplacez ensuite le fusible par un fusible neuf de même intensité.
	Cet autoradio ne fonctionne pas du tout.	Mettez l'appareil hors tension, puis de nouveau sous tension.
	Le panneau tactile ne répond pas correctement.	<ul style="list-style-type: none"><li>• Gardez vos mains et le panneau tactile propres et secs.</li><li>• Éliminez l'électricité station et ne placez pas d'objet magnétique près de l'appareil.</li><li>• Laissez l'appareil jusqu'à ce que la température dans la voiture devienne stable.</li><li>• Un matelas en caoutchouc sur le sol peut causer ce symptôme. Dans ce cas, n'utilisez pas le matelas en caoutchouc.</li></ul>
	Le son du guidage ou de la source AV est difficile à entendre.	Des bruits environnants interfèrent. Augmentez le niveau de <b>&lt;Adaptation Volume&gt;</b> . (☞ page 85)
	"Échec démarrage système."	Le système ne peut pas démarrer. Mettez l'appareil hors tension, puis de nouveau sous tension.
	"ERREUR DE CÂBLAGE Veuillez contrôler le câblage puis redémarrez l'unité".	Le cordon d'un haut-parleur a fait court-circuit ou est entrée en contact avec le châssis de la voiture. Remplacez le cordon ou isolez-le selon le cas, puis redémarrez l'unité. Voir aussi le manuel d'installation/de raccordement.

	Symptôme	Remèdes/Causes
	Il est impossible d'utiliser certaines fonctions de la source AV sur l'écran de carte.	Sur l'écran de carte, vous pouvez uniquement utiliser certaines fonctions limitées de la source actuelle. Appuyez sur AV et MAP et commandez la source sur l'écran AV.
	Le calcul de la route semble s'être arrêté.	Le calcul de la route peut être long en fonction de la route. Attendez un instant.
	La voix de la navigation n'est pas entendu des enceintes.	Le <Guide vocal> est réglé sur <Arrêt>. Réglez-le sur <Marche> (☞ page 41).
	La position actuelle affichée sur la carte reste incorrecte pendant plus de 30 minutes.	Vérifiez la connexion des fils suivants. – Antenne GPS – Fil de signal de vitesse Si un fil déconnecté est trouvé, connectez-le à nouveau. • Si aucun problème n'est identifié au niveau des connexions, réinitialisez les données d'écartage en choisissant <État des capteurs> - <Calibrage> - <Réinitialiser>. (☞ page 39)
Navigation	La distance et le temps estimé du guidage ne sont pas précis après un remplacement/une rotation des pneus.	Choisissez <État des capteurs> - <Calibrage> - <Réinitialiser> pour effacer les données de calibrage accumulées. (☞ page 39)
	Le calibrage n'a pas été réalisé.	<ul style="list-style-type: none"> <li>Le &lt;Mode Carte nuit&gt; est réglé sur &lt;Arrêt&gt;. Réglez-le sur &lt;Auto&gt;. (☞ page 40)</li> <li>Le fil de commande de l'éclairage n'a pas été connecté. Demandez à votre revendeur de connecter correctement le fil.</li> </ul>
	Le calibrage des capteurs n'a pas été réalisé.	Vérifiez la connexion du fil de signal de vitesse et la réception GPS.
	"Erreur d'antenne GPS. Veuillez vérifier la connexion".	Vérifiez la connexion de l'antenne GPS.
	"Échec calcul itinéraire"	Le calcul de la route a échoué. La destination/étape est trop loin des routes existantes. Choisissez une autre destination/étape à proximité d'une route.
	"Impulsion vitesse non détectée. Le système fonctionnera en mode GPS seul jusqu'à ce que l'impulsion vitesse soit détectée."	Vérifiez la connexion du fil de signal de vitesse.
	"Coordonnées sélectionnées hors zone. Recommencez la saisie."	Les coordonnées que vous avez entrées ne sont pas disponibles. Entrez à nouveau les coordonnées.

	Symptôme	Remèdes/Causes
AV (Généralités)	Dans ce cas, aucun son ne sort par les haut-parleurs.	Vérifiez la connexion. (☞ Manuel d'installation/de raccordement)
	Impossible de lire des fichiers.	<ul style="list-style-type: none"> <li>• Contrôlez le format des fichiers. (☞ page 87)</li> <li>• Ajoutez le code d'extension approprié aux noms des fichiers.</li> </ul>
	Impossible de lire des fichiers vidéo.	Certains fichiers vidéo ne peuvent pas être lus, en raison du logiciel avec lequel ils ont été créés.
	Aucune image n'apparaît.	Aucune image n'apparaît pendant le déplacement de la voiture.
	Du bruit est produit.	La plage ou la vidéo reproduite n'est pas dans un format de fichier lisible. Passez à un autre fichier.
	Les plages ou les vidéos ne sont pas reproduites comme vous le souhaitez.	L'ordre de lecture peut différer de celui utilisé par d'autres lecteurs.
	La durée de lecture écoulée n'est pas correcte.	Cela se produit quelque fois pendant la lecture. Cela dépend de la manière dont les plages ou les vidéos ont été enregistrées.
	Les informations de balisage des pistes ou des morceaux, etc., ne s'affichent pas correctement.	Les caractères spéciaux non pris en charge par l'unité ne sont pas affichés correctement.
	"Pas de Fichier"	Contrôlez le format des fichiers. (☞ page 87)
	"Impossible de lire les données audio"	Les données audio de ce fichier vidéo ne peuvent pas être lues.
Réception HD Radio	"Erreur"	La plage reproduite n'est pas dans un format de fichier reproductible. Passez à un autre fichier.
	Bruit statique pendant l'écoute de la radio.	Connectez l'antenne solidement.
	La qualité du son change lors de la réception de stations HD Radio.	Fixez le mode de réception sur <Digital> ou <Analog>. (☞ page 47)
	Aucun son n'est entendu.	<ul style="list-style-type: none"> <li>• L'antenne est rétractée. &lt;Antenne à distance&gt; étant réglé sur &lt;Manuel&gt;, appuyez sur [] pour étendre l'antenne. (☞ page 86)</li> <li>• &lt;Analog&gt; est choisi lors de la réception d'une station HD Radio entièrement numérique. Choisissez &lt;Digital&gt; ou &lt;Auto&gt;. (☞ page 47)</li> <li>• &lt;Digital&gt; est choisi lors de la réception de signaux numériques faibles ou de la réception d'émissions de radio conventionnelles. Choisissez &lt;Analog&gt; ou &lt;Auto&gt;. (☞ page 47)</li> </ul>
	Le morceau ne peut pas être balisé.	L'émission HD Radio ne prend pas en charge la fonction de balisage iTunes ou l'émission ne contient pas de données PSD. Vous pouvez baliser les données PSD uniquement quand l'indicateur TAG est allumé sur l'écran.

	Symptôme	Remèdes/Causes
Balisage iTunes (KW-NT800HDT)	"Mémoire pleine. Connecter iPod."	Vous essayez de mémoriser une 101e donnée PSD dans l'appareil. Transférez les données PSD balisées sur le iPod/iPhone ou effacez toutes les données PSD balisées de l'appareil.
	"Votre iPod ne prend pas en charge les tags."	Le iPod/iPhone connecté n'est pas compatible avec le balisage iTunes. (☞ page 50)
	"Échec du transfert des tags."	Le iPod/iPhone a été déconnecté pendant le transfert de données.
	"Mém. iPod pleine. Impossible d'enr. les tags"	La mémoire du iPod/iPhone est pleine.
Disques	Le disque ne peut pas être reconnu ni reproduit.	Éjecter le disque de force. (☞ page 5)
	Un disque est resté coincé lors de l'éjection.	Éjecter le disque de force. (☞ page 5)
	<ul style="list-style-type: none"> <li>Les disques enregistrables/réinscriptibles ne peuvent pas être reproduits.</li> <li>Les plages sur les disques enregistrables/réinscriptibles ne peuvent pas être sautées.</li> </ul>	<ul style="list-style-type: none"> <li>Insérez un disque finalisé.</li> <li>Finalisez les disques avec l'appareil qui a été utilisé pour l'enregistrement. Pour en savoir plus sur la finalisation, reportez-vous au manuel fourni avec l'appareil.</li> </ul>
	La lecture ne démarre pas.	<ul style="list-style-type: none"> <li>Insérez de nouveau le disque correctement.</li> <li>Le format des fichiers n'est pas pris en charge par l'appareil.</li> <li>Enregistrez les plages en utilisant une application compatible sur les disques appropriés. (☞ page 55)</li> <li>Ajoutez le code d'extension approprié aux noms des fichiers.</li> </ul>
	Il faut un certain temps pour que la lecture des fichiers démarre.	<ul style="list-style-type: none"> <li>Le disque contient trop de dossiers/fichiers/couches. L'appareil vérifie d'abord tous les fichiers du disque. Si de nombreux fichiers sont enregistrés sur le disque, un certain temps s'écoule avant que la lecture ne démarre.</li> </ul>
	Le son et les images sont quelque fois interrompus ou déformés.	<ul style="list-style-type: none"> <li>De la condensation s'est formée à l'intérieur de l'appareil. Éjectez le disque et laissez l'appareil au repos pendant un moment (une heure environ) avant de remettre un disque.</li> <li>Arrêtez la lecture lorsque vous conduisez sur une route accidentée.</li> <li>Changez le disque.</li> <li>L'appareil est installé selon un angle vertical de plus de 30°. Installez l'appareil selon un angle inférieur à 30° dans le sens vertical.</li> <li>Réinstallez l'appareil de façon stable.</li> </ul>
	Aucune image de lecture n'apparaît et un message d'avertissement à propos du frein de stationnement apparaît sur l'écran, même quand le frein de stationnement est en place.	Le fil de frein de stationnement n'est pas connecté correctement. (☞ Manuel d'installation/Raccordement)
"Erreur de lecture"	<ul style="list-style-type: none"> <li>Un disque est inséré à l'envers. Changez de disque.</li> <li>Le disque n'a pas de fichiers reproductibles.</li> </ul>	

	Symptôme	Remèdes/Causes
Disques	<ul style="list-style-type: none"> <li>• “Problème d’Éjection”</li> <li>• “Problème de Chargement”</li> </ul>	<ul style="list-style-type: none"> <li>• Éjecter le disque de force. (☞ page 5)</li> <li>• Vérifiez le disque.</li> </ul>
	“Erreur de code régional”	Le code de région n’est pas correct. (☞ page 55)
SD/USB	Le périphérique USB n’est pas reconnu.	<ul style="list-style-type: none"> <li>• Le connecteur USB n’est pas connecté correctement. Connectez solidement les connecteurs USB des périphériques USB ainsi que les câbles USB.</li> <li>• Plusieurs concentrateurs USB sont connectés au câble USB. Si vous connectez un périphérique USB en utilisant plusieurs concentrateurs USB, les fichiers du périphérique USB ne peuvent pas être lus. Connectez un seul concentrateur USB.</li> <li>• Plusieurs périphériques USB sont connectés et le périphérique sélectionné n’est pas le bon. Sélectionnez le périphérique USB à lire à l’écran. (☞ page 63)</li> </ul>
	La lecture ne démarre pas.	Le format des fichiers n’est pas pris en charge par l’appareil.
	Lors de la lecture d’une plage, le son est parfois interrompu.	Les plages ne sont pas copiées correctement sur la carte SD/périphérique USB. Copiez de nouveau les plages et essayez encore.
iPod/iPhone	iPod/iPhone ne peut pas être mis sous tension ou ne fonctionne pas.	<ul style="list-style-type: none"> <li>• Vérifiez la connexion.</li> <li>• Chargez de la batterie.</li> <li>• Réinitialisez l’iPod/iPhone à l’aide de l’interrupteur de l’appareil plutôt que par la commande de réinitialisation du menu iPod/iPhone.</li> <li>• Plusieurs concentrateurs USB sont connectés au câble USB. Si vous connectez un iPod/iPhone en utilisant plusieurs concentrateurs USB, les fichiers de l’iPod/iPhone ne peuvent pas être lus. Connectez un seul concentrateur USB.</li> <li>• Si plusieurs iPods/iPhones sont connectés, commuttez sur l’iPod/iPhone que vous souhaitez écouter.</li> <li>• Éteignez puis rallumez l’iPod/iPhone.</li> </ul>
	L’iPod/iPhone n’est pas reconnu.	Le câble de connexion de l’iPod/iPhone n’est pas correctement raccordé, ou l’iPod/iPhone ne fonctionne pas correctement. Si l’iPod/iPhone n’est pas reconnu après que le câble de connexion a été raccordé correctement, réinitialisez l’iPod/iPhone.
	Aucune opération n’est disponible sur l’iPod/iPhone.	<ul style="list-style-type: none"> <li>• Vous avez connecté l’iPod/iPhone à l’appareil avec le casque d’écoute, etc., branché. Déconnectez l’iPod/iPhone de l’appareil, débranchez tous les périphériques de l’iPod/iPhone, puis reconnectez l’iPod/iPhone à l’appareil.</li> <li>• Le mode contrôle iPod/iPhone est réglé sur <b>&lt;Mode Tête&gt;</b>. Lorsque vous utilisez l’iPod/iPhone, passez en <b>&lt;Mode iPod&gt;</b>. (☞ page 66)</li> </ul>

	Symptôme	Remèdes/Causes
iPod/iPhone	Pas de son lorsque l'iPod/iPhone est sélectionné en tant que source.	L'iPod est connecté comme lecteur audio Bluetooth. Réglez <BT Audio> sur <Arrêt>. (☞ page 109)
	Le son est déformé.	Mettez hors service l'égaliseur sur cet appareil ou sur iPod/iPhone.
	L'image vidéo n'est pas reproduite.	Vérifiez la connexion du câble USB audio et vidéo (KS-U49, non fourni).
	Impossible de charger l'iPod/iPhone.	Branchez directement l'iPod/iPhone sur l'appareil sans utiliser de concentrateur USB.
Radio SiriusXM	"Aucun Signal"	Assurez-vous que l'antenne radio satellite est montée à l'extérieur du véhicule. Déplacez le véhicule dans un endroit avec une vue dégagée sur le ciel.
	"Check Antenna"	<ul style="list-style-type: none"> <li>Vérifiez la connexion de l'antenne radio satellite et assurez-vous qu'elle est fixée solidement au tuner.</li> <li>Vérifiez que le câble de l'antenne radio satellite n'est pas plié ou cassé. S'il est endommagé, remplacez-le.</li> </ul>
	"Check Tuner"	La communication est interrompue ou une erreur s'est produite. Attendez un instant.
	"Channel Not Available"	Le canal sélectionné n'est plus disponible ou n'est pas autorisé. Choisissez un autre canal ou continuez d'écouter le canal précédent.
	"Ch Unsubscribed"	Le canal sélectionné ne fait pas partie de votre plan de souscription actuel. Appelez le 1-866-635-2349 pour souscrire.
	"Subscription updated. Press [OK] to continue."	Votre souscription a été mise à jour. Appuyez sur la touche <b>[OK]</b> pour continuer.
	"Subscription updated. Switch to the AV screen to continue."	Votre souscription a été mise à jour. Pour continuer, basculez vers l'écran AV puis appuyez sur la touche <b>[OK]</b> .
AV-IN	Impossible de reproduire le son et la vidéo.	<ul style="list-style-type: none"> <li>Mettez l'appareil extérieur sous tension s'il ne l'est pas déjà.</li> <li>Connectez l'appareil extérieur correctement.</li> <li>Vérifiez si le réglage &lt;Entrée AV&gt; est correct pour &lt;AV-IN&gt;. (☞ page 86)</li> </ul>



	Symptôme	Remèdes/Causes
iHeartRadio	Il est impossible de recevoir les informations du service de réseau de circulation totale depuis iHeartRadio.	Assurez-vous que la caractéristique des services d'emplacement est activée sur l'iPhone ou sur l'iPod. <ul style="list-style-type: none"> <li>• Ensuite, assurez-vous que les services d'emplacement de l'application iHeart Link sont activés.</li> <li>• Réglez Hybrid TTN+ Mode sur tout autre réglage que sur Arrêt. (☞ page 36)</li> </ul>
	"App non connectée."	Lancez l'application iHeart Link sur l'iPod touch ou sur l'iPhone connecté au système de navigation.
	"Contenu non dispo."	Sélectionnez une station qui n'est pas en cours d'émission.
	"Dépass délai requ."	iPod touch ou iPhone non connecté. Assurez-vous de leur connexion.
	"Flux arrêté."	Les données ne peuvent pas être reçues depuis le serveur de iHeartRadio. La connexion à l'Internet n'est pas assez bonne.
Bluetooth	Impossible d'enregistrer e périphérique Bluetooth.	Entrez le mot de passe ou le code PIN correct.
	Il y a un écho ou du bruit.	Ajustez la position du microphone.
	Le son du téléphone est de mauvaise qualité.	<ul style="list-style-type: none"> <li>• Réduisez la distance entre cet appareil et le téléphone portable Bluetooth.</li> <li>• Déplacez la voiture à un endroit où le signal de réception est meilleur.</li> </ul>
	Le son est interrompu ou saute lors de l'utilisation d'un lecteur audio Bluetooth.	<ul style="list-style-type: none"> <li>• Réduisez la distance entre cet appareil et le lecteur audio Bluetooth.</li> <li>• Déconnectez le périphérique connecté pour "Bluetooth phone".</li> <li>• Mettez l'appareil hors tension, puis de nouveau sous tension.</li> <li>• (Si le son n'est toujours pas rétabli) connectez de nouveau le lecteur.</li> </ul>
	Le lecteur audio connecté ne peut pas être commandé.	Vérifiez si le lecteur audio connecté prend en charge AVRCP (Audio Video Remote Control Profile).
	L'appareil ne répond pas quand vous essayez de copier l'annuaire.	Vous avez peut-être essayé de copier les mêmes entrées (déjà mémorisées) sur l'appareil.
	"Mémoire pleine."	Vous avez essayé de copier une 501e entrée du répertoire téléphonique. Supprimez les noms inutiles avant de faire la copie.
Caméra de recul	L'écran de vue arrière n'apparaît pas quand le levier de vitesse est mis sur la position de marche arrière (R).	<ul style="list-style-type: none"> <li>• Vérifiez le réglage &lt;Entrée Caméra&gt;. (☞ page 86)</li> <li>• Vérifiez la connexion.</li> </ul>

# Spécifications

Le modèle et les caractéristiques peuvent être sujets à modifications sans avis préalable.

Si un kit est nécessaire pour votre voiture, consultez votre annuaire téléphonique pour trouver le magasin spécialisé autoradio le plus proche.

FRANÇAIS

SYSTÈME DE NAVIGATION	Système & Service	L1, C/A code Système de positionnement mondial Service de positionnement standard		
	Système de réception	Système de réception multicanal à 12 canaux		
	Fréquence de réception	1 575,42 MHz		
	Sensibilité	-130 dBm		
	Vitesse de mise à jour	1/seconde, en continu		
	Antenne GPS	Polarisation	Polarisation circulaire dextrorsum	
Dimensions (approx.) (L × H × P)		30,4 mm × 11,7 mm × 35,5 mm (1-1/4 pouce × 1/2 pouce × 1-7/16 pouces)		
Câble (approx.)		5,0 m (16,4 pieds)		
AMPLIFICATEUR	Puissance de sortie	<b>20 W RMS × 4 canaux à 4 Ω et avec ≤ 1% THD+N</b>		
	Rapport signal sur bruit	80 dBA (référence: 1 W pour 4 Ω)		
	Impédance de charge	4 Ω (4 Ω à 8 Ω admissible)		
	Plage de commande de l'égaliseur	Fréquence	62,5 Hz, 100 Hz, 160 Hz, 250 Hz, 400 Hz, 630 Hz, 1 kHz, 1,6 kHz, 2,5 kHz, 4 kHz, 6,3 kHz, 10 kHz, 16 kHz	
		Niveau	±9 dB	
	Niveau de Sortie Audio LINE OUT (F OUT/R OUT), SUBWOOFER	Niveau de sortie de ligne/Impédance	2,5 V/20 kΩ en charge (pleine échelle)	
		Impédance de sortie	1 kΩ	
	Sortie vidéo (composite) VIDEO OUT	Standard de couleur	NTSC	
		Niveau de sortie vidéo/Impédance	1 Vp-p/75 Ω	
	Autres prises	Entrée	USB (🔌), LINE IN, VIDEO IN, CAMERA IN, entrée d'antenne, MIC IN	
Autres		OE REMOTE, connecteur satellite		

<b>TUNER FM/AM</b> (Compatible avec le système HD Radio)	Plage de fréquences	FM	87,5 MHz à 107,9 MHz	
		AM	530 kHz à 1 710 kHz	
	Tuner FM	Sensibilité utile:	8,3 dBf (0,7 µV/75 Ω)	
		Sensibilité utile à 50 dB :	14,3 dBf (1,4 µV/75 Ω)	
		Sélectivité de canal alterné (400 kHz) :	65 dB	
		Réponse en fréquence:	20 Hz à 20 000 Hz (Émission HD Radio)	
			40 Hz à 15 000 Hz (Émission conventionnelle)	
	Séparation stéréo:	70 dB (Émission HD Radio)		
		50 dB (Émission conventionnelle)		
	Rapport de synchronisation	3,5 dB		
Tuner AM	Sensibilité:	13 µV		
	Sélectivité:	80 dB		
	Réponse en fréquence:	40 Hz à 15 000 Hz (Émission HD Radio)		
	Séparation stéréo:	70 dB (Émission HD Radio)		
<b>DVD/CD</b>	Système de détection du signal	Capteur optique sans contact (laser semi-conducteur)		
	Réponse en fréquence	DVD, fs=48 kHz/96 kHz	16 Hz à 20 000 Hz	
		CD		
	Plage dynamique	98 dB		
	Rapport signal sur bruit	100 dB		
Pleurage et scintillement	Inférieur à la limite mesurable			
<b>SD</b>	Système de fichiers compatible	FAT 32/16/12		
	Capacité	8 Moctets à 32 Goctets		
	Vitesse de transfert de données	Maximum 10 Mbps		
<b>USB</b>	Standards USB	USB 2.0 Grande vitesse		
	Vitesse de transfert de données	Grande vitesse: Maximum 480 Mbps Pleine vitesse: Maximum 12 Mbps Faible vitesse: Maximum 1,5 Mbps		
	Périphériques compatibles	À mémoire de grande capacité		
	Système de fichiers compatible	FAT 32/16/12		
Courant maximum	CC 5 V --- 1 A			

## Spécifications

BLUETOOTH	Version	Certifié Bluetooth 2.1+ EDR		
	Puissance de sortie	+4 dBm Max. (Classe d'alimentation 2)		
	Zone de fonctionnement	Jusqu'à 10 m (10,9 yd)		
	Profil	HFP (Hands-Free Profile—Profil mains libres) 1.5 OPP (Object Push Profile—Profil de poussée d'objet) 1.1 PBAP (Phonebook Access Profile—Profil d'accès au répertoire d'adresses) 1.0 A2DP (Advanced Audio Distribution Profile—Profil de distribution audio avancé) 1.2 AVRCP (Audio/Video Remote Control Profile—Profil de télécommande audio/vidéo) 1.3		
MONITEUR	Taille de l'écran	Écran large de 7,0 pouces à cristaux liquides		
	Nombre de pixels	1 152 000 pixels: 800 × 3 (horizontal) × 480 (vertical)		
	Méthode d'affichage	Matrice active TFT (transistor à couches minces)		
	Format d'image	16:9 (large)		
GÉNÉRALITÉS	Alimentation	Tension de fonctionnement	CC 14,4 V (11 V à 16 V admissibles)	
	Système de mise à la masse		Masse négative	
	Température de stockage admissible		-10°C à +60°C (14°F à 140°F)	
	Températures de fonctionnement admissibles		0°C à +40°C (32°F à 104°F)	
	Dimensions (L × H × P) • Avec la plaque de garniture et le manchon attachés	Taille d'installation (approx.)	182 mm × 111 mm × 175 mm (7-3/16" × 3-15/16" × 6-15/16")	
		Taille du panneau (approx.)	188 mm × 117 mm × 7 mm (7-7/16" × 4-5/8" × 5/16")	
Masse (approx.)		3,2 kg (7,1 lbs) (y compris la garniture, le manchon)		

- **Manufactured under license from Dolby Laboratories.** Dolby and the double-D symbol are trademarks of Dolby Laboratories.

Fabricado bajo licencia de Dolby Laboratories. Dolby y el símbolo de la doble D son marcas comerciales de Dolby Laboratories.  
*Fabriqu  sous licence de Dolby Laboratories. Le terme Dolby et le sigle double D sont des marques commerciales de Dolby Laboratories.*

- **"DVD Logo" is a trademark of DVD Format/Logo Licensing Corporation registered in the US, Japan and other countries.**

"DVD Logo" es una marca comercial de DVD Format/Logo Licensing Corporation registrado en los EE.UU., Jap n y otros pa ses.

*Le "DVD Logo" est une marque de commerce de DVD Format/Logo Licensing Corporation, enregistr e aux  tats-Unis, au Japon et dans d'autres pays.*

- **Sirius, XM and all related marks and logos are trademarks of Sirius XM Radio Inc. All rights reserved.**
- **Microsoft and Windows Media are either registered trademarks or trademarks of Microsoft Corporation in the United States and/or other countries.**

Microsoft y Windows Media son marcas registradas o bien marcas comerciales de Microsoft Corporation en los Estados Unidos y/u otros pa ses.

*Microsoft et Windows Media est une marque d pos e ou une marque de commerce de Microsoft Corporation aux  tats-Unis et/ou dans les autres pays.*

- **The Bluetooth word mark and logos are owned by the Bluetooth SIG, Inc. and any use of such marks by JVC KENWOOD Corporation is under license. Other trademarks and trade names are those of their respective owners.**

La marca Bluetooth y sus logotipos son propiedad de Bluetooth SIG, Inc., y cualquier uso de los mismos por JVC KENWOOD Corporation se realiza bajo licencia. Otras marcas y nombres comerciales son de sus respectivos propietarios.

*La marque du mot et les logos Bluetooth sont la propri t  de Bluetooth SIG, Inc. et toute utilisation de ces marques par JVC KENWOOD Corporation est faite sous licence. Les autres marques et noms de commerce sont la propri t  de leur propri taire respectif.*

- **"Made for iPod", and "Made for iPhone" mean that an electronic accessory has been designed to connect specifically to iPod, or iPhone, respectively, and has been certified by the developer to meet Apple performance standards. Apple is not responsible for the operation of this device or its compliance with safety and regulatory standards. Please note that the use of this accessory with iPod, or iPhone may affect wireless performance. iPhone, iPod, iPod classic, iPod nano, and iPod touch are trademarks of Apple Inc., registered in the U.S. and other countries.**

- **This item incorporates copy protection technology that is protected by U.S. patents and other intellectual property rights of Rovi Corporation. Reverse engineering and disassembly is prohibited.**
- **SDHC Logo is a trademark of SD-3C, LLC.**
- **Pandora, the Pandora logo, and the Pandora trade dress are trademarks or registered trademarks of Pandora Media, Inc., used with permission.**

NAVTEQ Maps is a trademark of NAVTEQ.

 2011 NAVTEQ. All rights reserved.

Copyright   2005 Nuance Communications, Inc. All rights reserved. Nuance and the Nuance logo are trademarks and/or registered trademarks of Nuance Communications, Inc., and/or its subsidiaries in the United States and/or other countries. All other trademarks are properties of their respective owners.

Copyright   2005 Nuance Communications, Inc. Tous droits reserves. Nuance et le logo Nuance sont des marques commerciales d pos es par Nuance Communications, Inc. et ou ses partenaires aux Etats-Unis et/ou dans d'autres pays. Les autres marques sont des marques d pos es par leurs propri taires respectifs.

**Only for KW-NT800HDT:**

- **Total Traffic HD Network<sup> </sup> and iHeartRadio<sup> </sup> are registered marks and Total Traffic Connect<sup>TM</sup> is a mark of Clear Channel Broadcasting, Inc. in the United States and other countries. Such marks are used under license.**
- **HD Radio Technology manufactured under license from iBiquity Digital Corporation. U.S. and Foreign Patents. HD Radio<sup>TM</sup> and the HD, HD Radio, and "Arc" logos are proprietary trademarks of iBiquity Digital Corp.**
- **Journaline<sup> </sup> technology licensed by Fraunhofer IIS. <http://www.journaline.info>**
- **iTunes is a trademark of Apple Inc.**



**Having TROUBLE with operation?  
Please turn off the unit,  
then turn on again.  
Still having trouble??**

**USA ONLY**

**Call 1-800-252-5722**  
**<http://www.jvc.com>**  
**We can help you!**

**JVC**



EN, SP, FR

© 2012 JVC KENWOOD Corporation

0112NSHCREJEIN