

JVC



ENGLISH
ESPAÑOL
FRANÇAIS

CD RECEIVER

KD-AR7000/KD-SHX700

RECEPTOR CON CD

KD-AR7000/KD-SHX700

RECEPTEUR CD

KD-AR7000/KD-SHX700

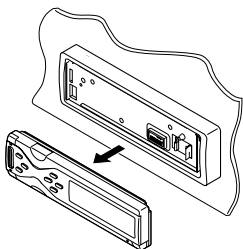

KD-AR7000

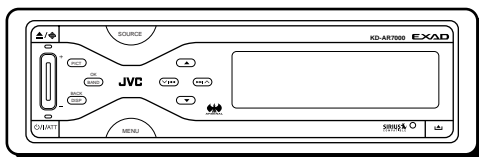

KD-SHX700

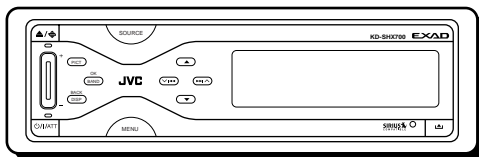

EXAD

SIRIUS
COMPATIBLE

PICT

BBE
DIGITAL

COMPACT
DISC
DIGITAL AUDIO
TEXT

- This unit is equipped with the display demonstration. To cancel it, see page 9.
- Esta unidad está equipada con demostración en la pantalla. Para cancelarla, consulte la página 9.
- Cet appareil est équipé d'une fonction de démonstration des affichages. Pour l'annuler, référez-vous à la page 9.

For installation and connections, refer to the separate manual.
Para la instalación y las conexiones, refiérase al manual separado.
Pour l'installation et les raccordements, se référer au manuel séparé.

INSTRUCTIONS

MANUAL DE INSTRUCCIONES
MANUEL D'INSTRUCTIONS

For customer Use:

Enter below the Model No. and Serial No. which are located on the top or bottom of the cabinet. Retain this information for future reference.

Model No. _____

Serial No. _____

LVT1158-001A

[J]

Thank you for purchasing a JVC product.

Please read all instructions carefully before operation, to ensure your complete understanding and to obtain the best possible performance from the unit.

INFORMATION (For U.S.A.)

This equipment has been tested and found to comply with the limits for a Class B digital device, pursuant to Part 15 of the FCC Rules. These limits are designed to provide reasonable protection against harmful interference in a residential installation. This equipment generates, uses, and can radiate radio frequency energy and, if not installed and used in accordance with the instructions, may cause harmful interference to radio communications. However, there is no guarantee that interference will not occur in a particular installation. If this equipment does cause harmful interference to radio or television reception, which can be determined by turning the equipment off and on, the user is encouraged to try to correct the interference by one or more of the following measures:

- Reorient or relocate the receiving antenna.
- Increase the separation between the equipment and receiver.
- Connect the equipment into an outlet on a circuit different from that to which the receiver is connected.
- Consult the dealer or an experienced radio/TV technician for help.

Warning:

If you need to operate the receiver while driving, be sure to look ahead carefully or you may be involved in a traffic accident.

How to reset your unit

Press the reset button on the control panel using a ball-point pen or a similar tool. This will reset the built-in microcomputer.

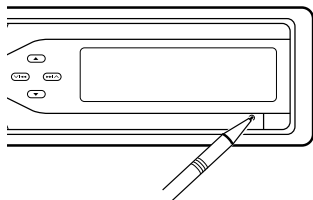

Your preset adjustments—such as preset channels or sound adjustments—will also be erased.

IMPORTANT FOR LASER PRODUCTS

1. CLASS 1 LASER PRODUCT
2. CAUTION: Do not open the top cover. There are no user serviceable parts inside the unit; leave all servicing to qualified service personnel.
3. CAUTION: Visible and invisible laser radiation when open and interlock failed or defeated. Avoid direct exposure to beam.

CAUTIONS:

- Do not insert 8 cm (3-3/16") discs (single CDs) into the loading slot. (Such discs cannot be ejected.)
- Do not insert any disc of unusual shape—like a heart or flower; otherwise, it will cause a malfunction.
- Do not expose discs to direct sunlight or any heat source or place them in a place subject to high temperature and humidity. Do not leave them in a car.

Notice:

The display window built in this receiver has been produced with high precision, but it may have some ineffective dots. This is inevitable and is not malfunction.

Contents

How to reset your unit	2	Graphic Displays	26
Important! (How to read this manual)	4	Basic procedure	26
Main Features	4	Downloading the files	27
Preparation (Remote Controller —RM-RK300)	5	Deleting the files	28
Location of the Buttons	6	Deleting all files	30
Basic Operations	8	Activating the downloaded files	30
Canceling the display demonstration	9	General Settings—PSM	31
Setting the clock	10	Basic procedure	31
Radio Operations	11	Other Main Functions	35
Listening to the radio	11	Assigning titles to the sources	35
Storing stations in memory	13	Changing the control panel angle	36
Tuning in to a preset station	14	Detaching the control panel	36
Changing the display pattern	14	Basic CD Changer Operations	37
Basic Disc Operations	15	Advanced CD Changer Operations	39
Advanced Disc Operations	17	Locating a disc	39
Locating a folder/track	17	Locating a folder/track	39
Selecting playback modes—MODE	18	Selecting playback modes—MODE	40
Prohibiting disc ejection	19	Changing the display pattern	41
Changing the display pattern	19	External Component Operations	42
Sound Adjustments—Daily Use	20	Changing the display pattern	43
Selecting the DSP modes—DSP	20	Maintenance	44
Making sound natural	22	More about This Receiver	45
Selecting preset sound modes—EQ	23	Additional Information	48
Storing your own sound modes	23	Troubleshooting	49
Sound Adjustments—Preference Settings	24	Specifications	51
Setting the basic sound selection menu—SEL	24		

For safety....

- Do not raise the volume level too much, as this will block outside sounds, making driving dangerous.
- Stop the car before performing any complicated operations.

Temperature inside the car....





If you have parked the car for a long time in hot or cold weather, wait until the temperature in the car becomes normal before operating the unit.

Important!**How to read this manual:**

To make the explanations as simple and easy-to-understand as possible, we have adapted the following methods:

- **Some related tips and notes are explained later in the sections “More about This Receiver” (see page 45), but not in the same section explaining the operations.** If you want to know more about the functions, or if you have a doubt about the function, go to the section and you will find the answers.

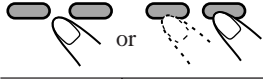
- Button operations are explained only with the illustrations as follows:

	Press briefly.
	Press repeatedly.
	Press either one.
	Press and hold until your desired response begins.

Main Features

Compression Compensative Converter—CCC

CC Converter eliminates jitter and ripples, achieving a drastic reduction in digital distortion by processing the digital music data in 24-bit quantization and by expanding the sampling frequency to 176.4 kHz (for fs 44.1 kHz signals). This processing can be applied to the analog sources as well as the digital sources.

Digital Signal Processor (DSP) modes

The preset DSP modes can create a more acoustic sound field inside your car compartment, and give you a real “being there” feeling.

BBE Digital

BBE Digital* is a new digital processing method to restore the brilliance and clarity of the original live sound in recording, broadcasts, etc.

BBE Digital adjusts the phase relationship between the low, mid and high frequencies, so that all frequencies reach the listener’s ears at the proper time.

Color Graphic Display

The color display (256 × 64 pixels) built in this receiver can reproduce 256 colors.

Image Converter Color

With Image Converter Color included in the supplied CD-ROM, you can create your own images and animations, and can display them on the color graphic display.

* **Manufactured under license from BBE Sound, Inc.**

Licensed by BBE Sound, Inc. under USP4638258, 5510752 and 5736897. BBE and BBE symbol are registered trademarks of BBE Sound, Inc.

Preparation (Remote Controller—RM-RK300)

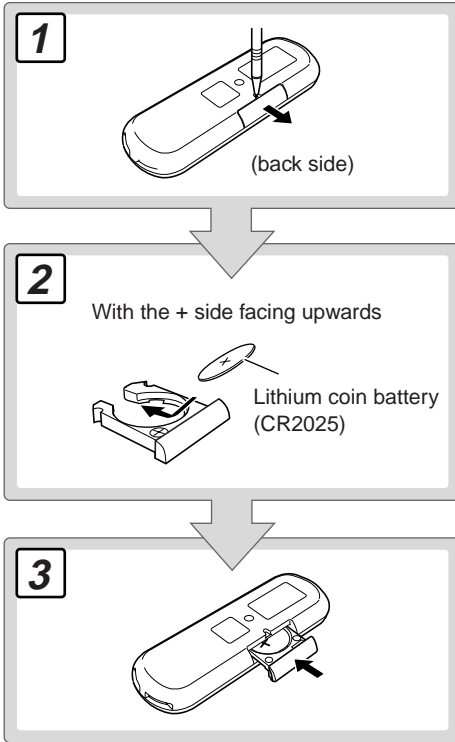

WARNINGS on the battery:

- Store the battery in a place where children cannot reach. If a child accidentally swallows the battery, consult a doctor immediately.
- Do not recharge, short, disassemble, or heat the battery or dispose of it in a fire. Doing any of these things may cause the battery to give off heat, crack, or start a fire.
- Do not leave the battery with other metallic materials. Doing this may cause the battery to give off heat, crack, or start a fire.
- When throwing away or saving the battery, wrap it in tape and insulate; otherwise, the battery may start to give off heat, crack, or start a fire.
- Do not poke the battery with tweezers or similar tools. Doing this may cause the battery to give off heat, crack, or start a fire.

CAUTION:

DO NOT leave the remote controller in a place (such as dashboards) exposed to direct sunlight for a long time. Otherwise, it may be damaged.

Location of the Buttons

Control panel

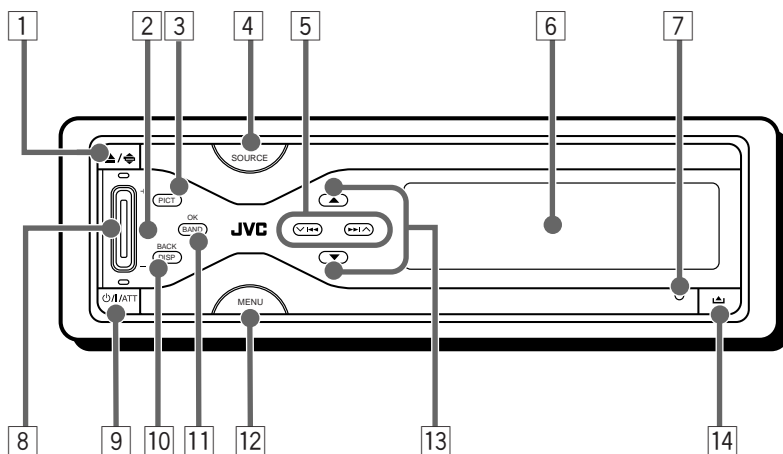

Remote controller

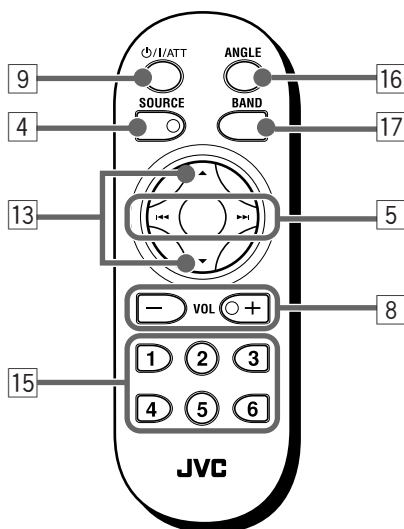

1 ▲ (eject) /◀ (angle) button

- Open/close the control panel (and eject the disc, if any, when opened).
- Adjust the control panel angle if held then pressed.

2 Remote sensor

DO NOT expose the remote sensor on the control panel to strong light (direct sunlight or artificial lighting).

3 PICT button

Used to download/delete the animations and still image for the graphic display.

4 SOURCE button

Select the source.

5 ◀◀/▶▶ (V /Λ) buttons

- Searches for stations (Auto Search) if pressed, or Skips frequencies after pressed and held (Manual Search).
- Change the tracks on the disc.
- On the control panel only: while operating the Menus, it works to select the Menu items/values.

6 Color display window**7 Reset button**

Reset the built-in microcomputer.

8 Volume (VOL) +/- button(s)

Adjust the volume level.

9 ⏻/⏻ATT (Standby/On/Attenuator) button

Turns on and off the power, and also attenuates the sounds.

10 DISP (BACK) button

- Change the information shown on the display.
- When operating the Menus, it works as the BACK button (to go back to the previous step).

11 BAND (OK) button

- Select the FM/AM band (FM1, FM2, FM3, and AM).
- When operating the Menus, it works as the OK button (to confirm your selection).

12 MENU button

Show the Main Menu (or erase it).

13 ▲/▼ buttons

- Change the preset stations.
- Change the folder on the MP3/WMA discs.
- On the control panel only: while operating the Menus, it works to select the Menu items/values.

14 ⏏ (control panel release) button

Detach the control panel.

15 Number buttons

- Select the preset station if pressed, or Store a station if pressed and held.
- Select the tracks while playing CDs.
- Select the folders while playing MP3/WMA discs.
- Select the discs while operating the CD changer.

16 ANGLE button

Adjust the control panel angle.

17 BAND button

Select the FM/AM band (FM1, FM2, FM3, and AM).

Basic Operations

1 Turn on the power



The Operation screen for last selected source is recalled.

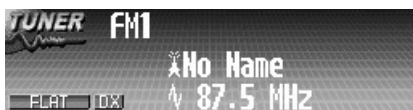

2 Select the source

For KD-AR7000:

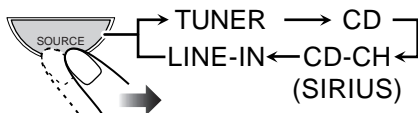

For KD-SHX700:

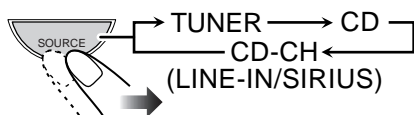

- **CD:** If a disc is not in the loading slot, you cannot select CD as the source to play.
- **CD-CH:** Without connecting the CD changer and setting the “EXT Input” setting correctly, you cannot select CD-CH (CD changer).
- **LINE-IN/SIRIUS:** When the “EXT Input” setting is not correctly done, you cannot select these sources (see page 34).

3 Adjust the volume

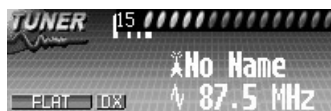
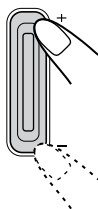

4 Select the DSP mode and sound mode as you want.

- For details, see pages 20 to 25.

To drop the volume in a moment (ATT):



To restore the sound, press it again.

To turn off the power:



CAUTION on Volume Setting:

Discs produce very little noise compared with other sources. If the volume level is adjusted for the tuner, for example, the speakers may be damaged by the sudden increase in the output level. Therefore, lower the volume before playing a disc and adjust it as required during playback.

What information is shown on the display

The following information are shown commonly for all sources.

- If you press DISP on the control panel, the display will show the different information on different screens. (Details about this will be explained later separately for each source.)



Current source —

Sound settings alternately appear (pages 20 to 23).

Current source information appears with its icon.
• Ex.: Station name assigned/Frequency

Canceling the display demonstration

When shipped from the factory, display demonstration has been activated, and starts automatically when no operations are done for about 20 seconds.

To cancel the display demonstration, follow the procedure below:

1 While playing any source...

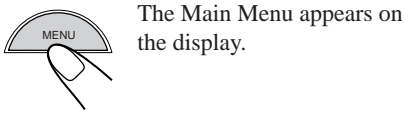

2 Move the cursor to "PSM" on the Main Menu.

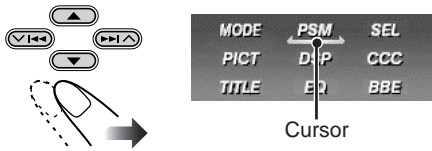

3 Enter the PSM Menu.

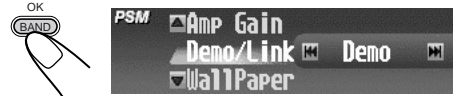

- If "Demo/Link" does not appear, press ▲/▼ repeatedly until it appears.

4 Select "Off."



To exit from the Menu operation, press MENU again.

To activate the display demonstration, repeat the same procedure and select any one other than "Off" in step 4.

- For more details, see "To show the display demonstration—Demo/Link" on page 33.

Setting the clock

You can also set the clock system to 24 hours or 12 hours.

1 While playing any source...

The Main Menu appears on the display.

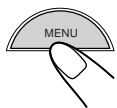

2 Move the cursor to "PSM" on the Main Menu.



3 Enter the PSM Menu.



The last selected item appears (highlighted) with the current setting.

4 Select "Clock Hr."



5 Adjust the hour.

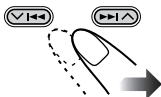

6 Select "Clock Min."



7 Adjust the minute.

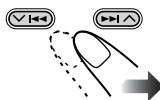

8 Select "24H/12H."



9 Select "24Hours" or "12Hours."

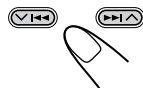

To exit from the Menu operation, press MENU again.

Radio Operations

Listening to the radio ● ● ●

3 Start searching for a station

1 Select the Tuner

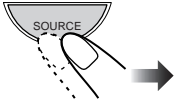

2 Select the band (FM/AM)

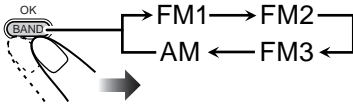

This receiver has three FM bands (FM1, FM2, FM3). You can use any one of them to listen to an FM broadcast.

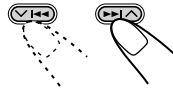

“Auto Search” begins.
When a station is received, searching stops.

To stop searching, press the same button.

To tune in to a station manually

In step 3 above...

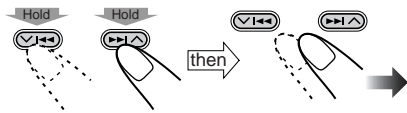

Activate “Manual Search.”

Select station frequencies.

What information is shown on the display

The following information are shown commonly for tuner operations.

- If you press DISP on the control panel, the display will show the different information or different screens (see page 14).

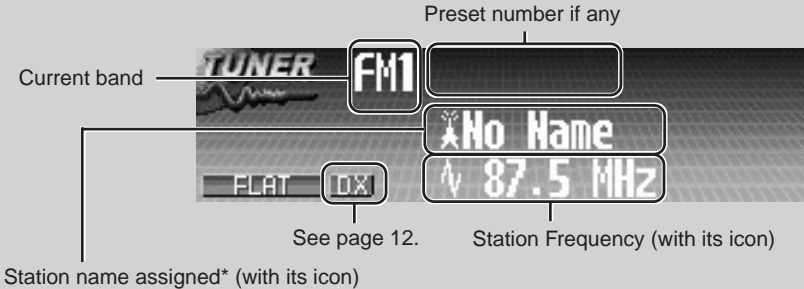

Preset number if any

Current band

Station name assigned* (with its icon)

See page 12.

Station Frequency (with its icon)

* To assign names to the stations, see page 35.

When an FM stereo broadcast is hard to receive:

1 While listening to an FM broadcast...

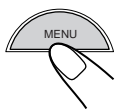

The Main Menu appears on the display.

2 Move the cursor to “MODE” on the Main Menu.

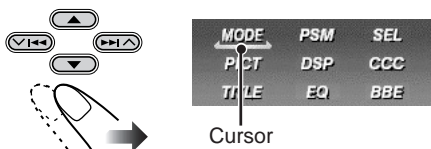

3 Enter the FM MODE Menu.

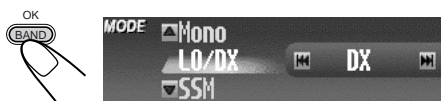

The last selected item appears (highlighted) with the current setting.

4 Select “Mono.”



5 Select “On.”

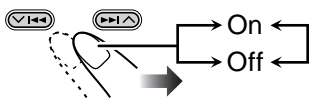

On: Reception improves, but stereo effect will be lost.

Off: Normally select this.

To exit from the Menu operation, press MENU again.

To tune in FM stations only with strong signals—LO/DX (Local/Distance-extreme)

If received signals are weak, you may only hear noises. By setting LO/DX to “Local,” you can make this unit detects only stations with sufficient signal strength while searching FM stations.

1 While listening to an FM broadcast...

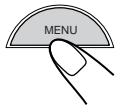

The Main Menu appears on the display.

2 Move the cursor to “MODE” on the Main Menu.

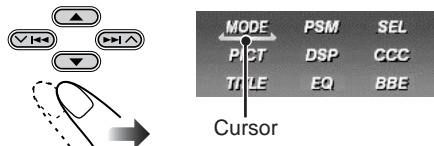

3 Enter the FM MODE Menu.

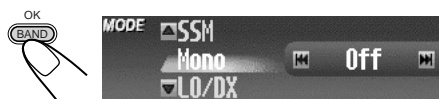

4 Select “LO/DX.”

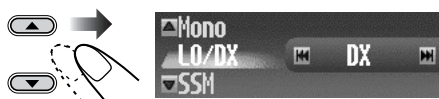

5 Select “Local.”

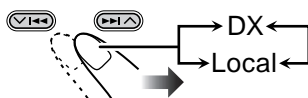

DX: To tune in to all receivable stations.
• **DX** indicator lights up.

Local: To tune in to only stations with sufficient signal strength.
• **LO** indicator lights up.

To exit from the Menu operation, press MENU again.

Storing stations in memory

You can preset 6 stations for each band.

FM station automatic presetting—SSM (Strong-station Sequential Memory)

- This is only for FM bands.

1 Select the FM band (FM1 – FM3) you want to store FM stations into.

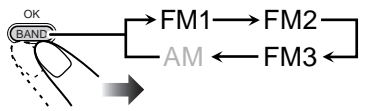

2 While tuning in to an FM station...

The Main Menu appears on the display.

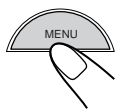

3 Move the cursor to “MODE” on the Main Menu.

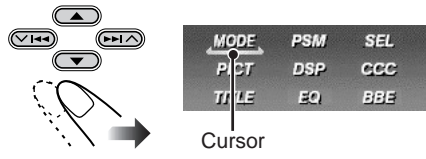

4 Enter the FM MODE Menu.

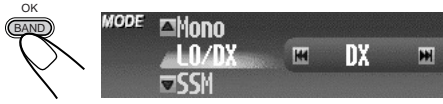

5 Select “SSM.”

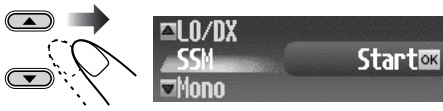

6 Start SSM.

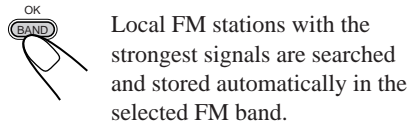

Manual presetting

Ex. Storing an FM station of 92.5 MHz into the preset number 3 of the FM1 band.

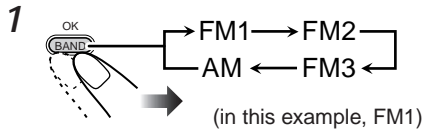

2 Tune in to a station



(in this example, of 92.5 MHz)

3 Display the Preset Station List of the selected band.

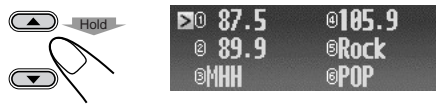

- Station frequencies or assigned names (see page 35) of the preset stations are shown on the list.

4 Select a preset number.

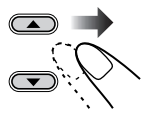

(Select “3” in this example).

- If the current band is FM, you can move to the lists of the other FM bands by pressing |◀◀/▶▶| (V / Λ).

5 Store the station selected in step 2.



Tuning in to a preset station

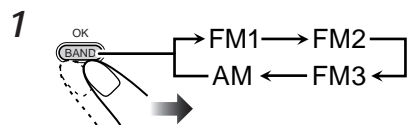

2 Select a preset number (1 – 6).

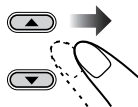

To select a preset station using the Preset Station List

1 While listening to a station...



- Station frequencies or assigned names (see page 35) of the preset stations are shown on the list.

2 Select a preset number.

- If the current band is FM, you can move to the lists of the other FM bands by pressing ◀◀▶▶ (V / Λ).

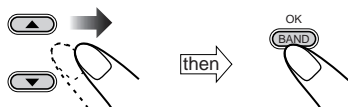

Changing the display pattern

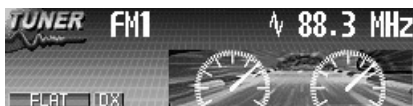
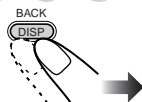

A window (see page 33) is displayed.



Clock time is displayed.

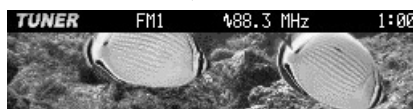

Semi-graphic screen*



Full graphic screen*
(Full graphic screen will be temporarily changed to the semi-graphic screen when you operate the unit.)

Goes back to the initial display pattern.

* You can use your edited file for graphic screen (see pages 26 to 30).

Basic Disc Operations

1 Open the control panel



The unit turns on, then...

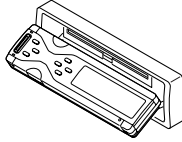

2 Insert a disc

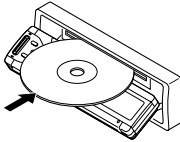

The unit draws the disc, the control panel closes then goes back to the previous position (see page 36), and playback starts automatically.

To stop play and eject the disc:

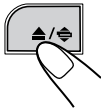

To return the control panel to its previous position, press it again.

To fast-forward or reverse the track:

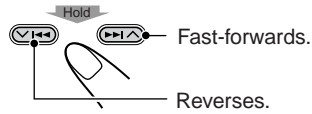

To go to the next or previous tracks:

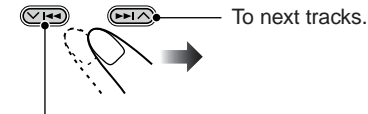

To the beginning of the current track, then the previous tracks.

To go to the next or previous folders:

For MP3/WMA discs only:

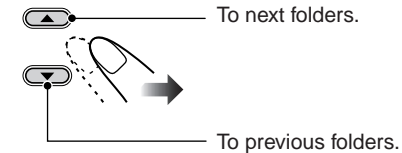

- For MP3/WMA disc configuration, see “About MP3 and WMA discs” on page 16.

What information is shown on the display

The following information are shown commonly for disc operations.

- If you press DISP on the control panel, the display will show the different information or different screens (see page 19).

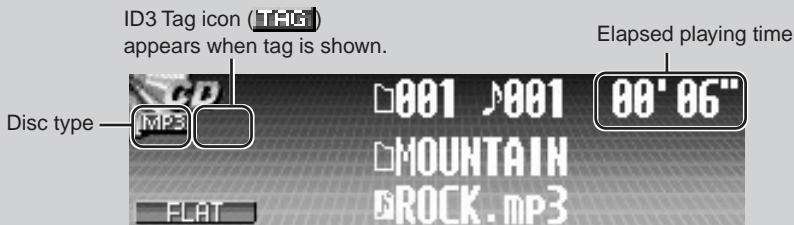

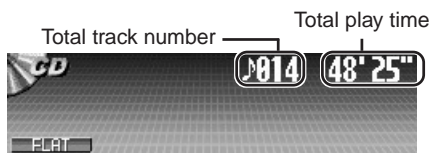

- Display indications when inserting an audio CD or a CD Text:



*1 Appear for CD Texts and CDs if it has been assigned. ("No Name" appears if no name is recorded or assigned).

*2 Appear only for CD Texts. ("No Name" appears if no name is recorded).

*3 If "ID3 Tag" is set to "On" (see page 34), ID3 tag information will appear on the display. The album name/performer with  (disc) indicator appears on the display instead of the folder name; while track title with  (track) indicator appears instead of the track name. ("No Name" also appears if no tag is recorded).

- Display indications when inserting an MP3 or a WMA disc:

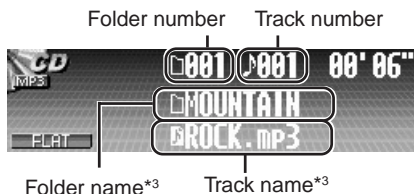
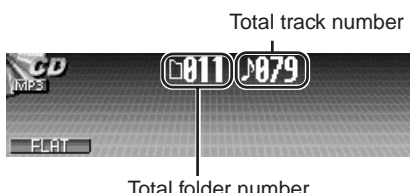

About MP3 and WMA discs

MP3 and WMA (Windows Media® Audio) "tracks" (words "file" and "track" are used interchangeably) are recorded in "folders." "Root" is similar to the root of a tree. Every track and folder can be linked to and be accessed from the root.

- When an MP3 or a WMA folder includes an image <jcl> file edited by Image Converter Color—supplied in the CD-ROM, you can show the image on the display while the tracks in the folder are played back. (See pages 33 and 46 for details.)

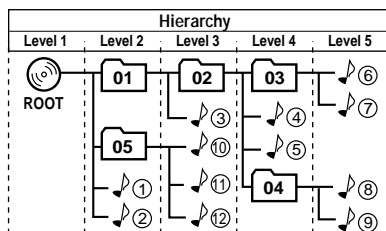

 01 : Folder with its play order

 ① : MP3/WMA track with its play order

Advanced Disc Operations

Locating a folder/track

- This function is only for MP3/WMA discs.

To locate a folder by displaying the folder list of the current disc

- This function is only possible using the buttons on the control panel.

1 While playing a disc...

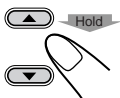

The current folder is highlighted.

2 Select the folder you want.

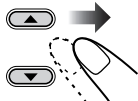

- If the disc includes more than 6 folders, you can also display the other lists of folders by pressing $\leftarrow \leftarrow \leftarrow \rightarrow \rightarrow \rightarrow \rightarrow$ (V / \wedge).

3 Start playing the folder from the first track.

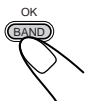

To locate a track by displaying the track list of the current folder

- This function is only possible using the buttons on the control panel.

1 While playing a disc...

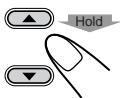

The current folder is highlighted.

2 Display the track list of the current folder.

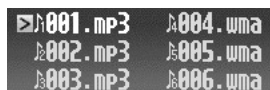

The current track is highlighted.

3 Select the track you want.

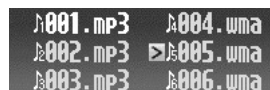
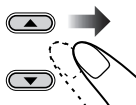

- If the folder includes more than 6 tracks, you can also display the other lists of tracks by pressing $\leftarrow \leftarrow \leftarrow \rightarrow \rightarrow \rightarrow \rightarrow$ (V / \wedge).
- If you press BACK, you can go back to the folder list.

4 Start playing the track.



To locate a track (or folder) directly using the remote controller

- To select a track (or folder for MP3 and WMA discs) number from 1 – 6:



- To select a track (or folder for MP3 and WMA discs) number from 7 (1) – 12 (6):



To directly select the folders using the number button(s), it is required that folders be assigned 2 digit numbers at the beginning of their folder names—01, 02, 03, and so on.

Selecting playback modes—MODE

You can use only one of the following playback modes at a time.

- **Intro Scan:** You can play back the first 15 seconds of each track sequentially.
- **Repeat Play:** You can repeat playback.
- **Random Play:** You can play back tracks at random.

To use the playback modes

1 While playing a disc...

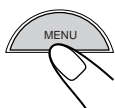

The Main Menu appears on the display.

2 Move the cursor to “MODE” on the Main Menu.

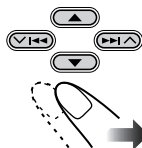

Cursor

3 Enter the Disc MODE Menu.

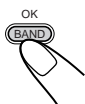

4 Select one of the playback modes.

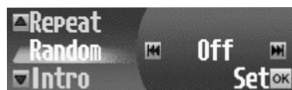
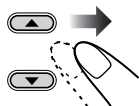

EX.: When “Random” (Random Play) is selected.

5 Select the setting you want.

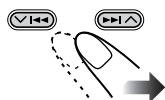

- For details, see the tables that follows.

6 Finish the setting.



• Intro Scan modes

Mode	Plays the beginnings of
Track :	All tracks of the disc. <ul style="list-style-type: none"> • While playing, INT lights up.
Folder* :	First tracks of all folders. <ul style="list-style-type: none"> • While playing, INT lights up.
Off :	Cancels Intro Play.

• Repeat Play modes

Mode	Plays repeatedly
Track :	Current track. <ul style="list-style-type: none"> • While playing, RPT lights up.
Folder* :	All tracks of the current folder. <ul style="list-style-type: none"> • While playing, RPT lights up.
Off :	Cancels Repeat Play.

• Random Play modes

Mode	Plays randomly
Folder* :	All tracks of the current folder, then moves to the next folder and so on. <ul style="list-style-type: none"> • While playing, RND lights up.
Disc :	All tracks on the disc. <ul style="list-style-type: none"> • While playing, RND lights up.
Off :	Cancels Random Play.

* “Folder” can be selected for MP3 and WMA discs only.

Prohibiting disc ejection

You can lock a disc in the loading slot.

- The control panel will open, but the disc will not eject.

1 While playing any source...

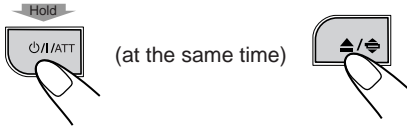

2 After making sure that “No Eject?” is selected (highlighted)...



“No Eject” flashes, and the disc cannot be ejected.

To cancel the prohibition, repeat the same procedure—press OK after “Eject OK?” is selected (highlighted) in step 2. “Eject OK” flashes.

Changing the display pattern

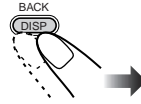

CD MP3 001 001 00' 06" MOUNTAIN ROCK.MP3 FLAT

CD MP3 001 001 00' 08" FLAT

A window (see page 33) is displayed.

CD MP3 001 001 00' 10" ROCK.MP3 1:00 FLAT

Clock time is displayed.

CD MP3 001 001 00' 12" 1:00

Semi-graphic screen*

Full graphic screen*
(Full graphic screen will be temporarily changed to the semi-graphic screen when you operate the unit.)

Goes back to the initial display pattern.

* You can use your edited file for graphic screen (see pages 26 to 30).

Sound Adjustments—Daily Use

Selecting the DSP modes—DSP

You can create a more acoustic sound field such as in a theater, hall, etc.

Available DSP modes:

- **Theater / Hall / Club / Dome / Studio**
- **V.Cancel (Voice Cancel):** Reduces the vocal sounds. Good for mastering your favorite songs—Karaoke.)
- **Defeat** (To cancel the DSP mode)

1 While playing any source...

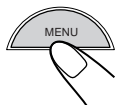

The Main Menu appears on the display.

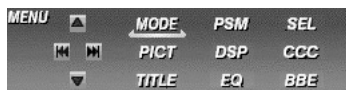

2 Move the cursor to "DSP"

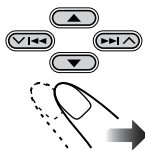

Cursor

3 Enter the DSP Menu

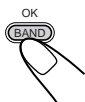

The currently selected mode appears (highlighted).

4 Select one of the DSP modes

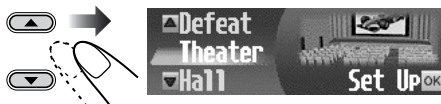

EX.: When "Theater" is selected.

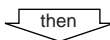

To finish

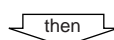
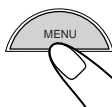

To adjust the effect level



→ Go to step 5.

5 Adjust the effect level (1 - 3)

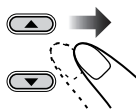

The selected DSP effect level is valid for all DSP modes except "V.Cancel."

- As the number increases, the effect level becomes stronger.

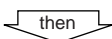

To finish

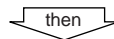
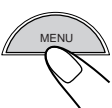

To make further settings



→ See page 21.

To cancel the DSP modes, select "Defeat" in step 3.

To make further precise settings for the DSP modes

You can also make further precise settings to make the best sound field in your car compartment. These settings you make are valid for all DSP modes except "V.Cancel."

Setting items:

The number of the built-in speakers:

Select the number of the speakers built in your car—"2ch" or "4ch."

- When you have four speakers (4ch) built in your car, select your car size (see step 4 that follows).

Listening seat position:

Select the listening seat position where you want to locate the sound image.

1 Repeat steps 1 to 4 on page 20 to select a DSP mode (except "V.Cancel").

- Press OK in step 4.



2 Select the number of the built-in speakers.

- Select "4ch" for the four speaker system, and "2ch" for the two speaker system.

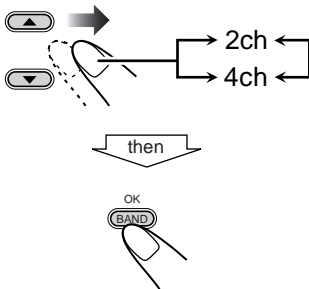

3 Select your listening seat position.

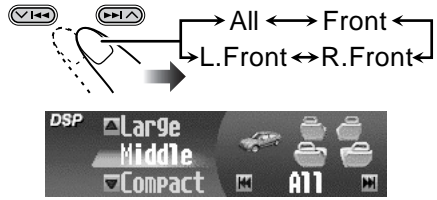

All : For all front and rear seats.

Front : For the both front seats.

R. Front : For the front right seat.

L. Front : For the front left seat.

4 If you select "4ch," select your car size.

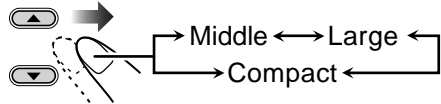

Middle : Select when the distance from the rear speakers to the listening seat position is almost equal to that from the front speakers.

Large : Select when the distance from the rear speakers to the listening seat position is longer than that from the front speakers.

Compact : Select when the distance from the rear speakers to the listening seat position is shorter than that from the front speakers.

To exit from the Menu operation, press MENU again.

Making sound natural

This unit is equipped with two features to make sound natural—CC Converter and BBE Digital.

To activate Compression Compensative (CC) Converter

CC Converter eliminates jitter and ripples, achieving a drastic reduction in digital distortion. This processing can be applied to the analog sources as well as the digital sources; therefore, you can obtain a natural sound field from any source.

1 While playing any source...

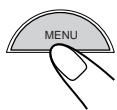

The Main Menu appears on the display.

2 Move the cursor to “CCC” on the Main Menu.

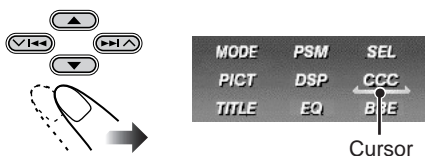

3 Enter the CCC Menu.



4 Select “On.”

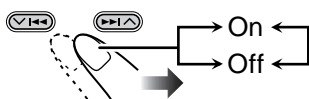

- When “CCC” is turned on, the CCC indicator is brightened in yellow on the display.
- **To cancel CC Converter**, select “Off.”

To exit from the Menu operation, press MENU again.

To activate BBE Digital

BBE Digital is a new digital processing method to restore the brilliance and clarity of the original live sound in recording, broadcasts, etc. When a speaker reproduces sound, it introduces frequency-dependent phase shifting, causing high-frequency sounds to take longer to reach the ear than low frequency sounds. BBE Digital adjusts the phase relationship between the low, mid and high frequencies by adding a progressively longer delay time to the low and mid frequencies, so that all frequencies reach the listener’s ears at the proper time.

1 While playing any source...

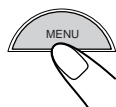

The Main Menu appears on the display.

2 Move the cursor to “BBE” on the Main Menu.



3 Enter the BBE Menu.



4 Select the effect level.

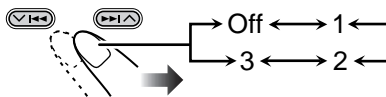

- As the number gets higher, the effect level becomes stronger. When “BBE” is turned on, the BBE indicator is brightened in green (with its current level) on the display.
- **To cancel BBE Digital**, select “Off.”

To exit from the Menu operation, press MENU again.

Selecting preset sound modes—EQ

You can select a sound mode suitable to the music genre.

Available sound modes:

- **Hard Rock / R&B / Pop / Jazz / Dance / Country / Reggae / Classic**
- **User 1 / User 2 / User 3**
- **Flat** (To cancel the sound mode)

1 While playing any source...

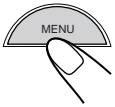

The Main Menu appears on the display.

2 Move the cursor to “EQ” on the Main Menu.

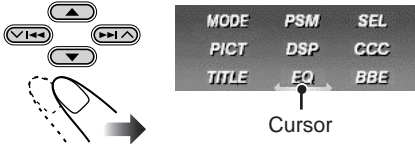

3 Enter the EQ (equalizer) Menu.



The currently selected mode appears (highlighted).

4 Select (highlight) one of the preset EQ modes.

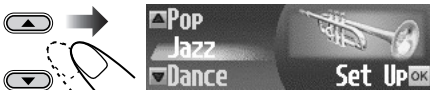

EX.: When “Jazz” is selected.

To exit from the Menu operation, press MENU again.

Storing your own sound modes

You can adjust the sound modes and store your own adjustments in memory.

1 Repeat steps 1 to 4 on the left column to select a sound mode you want to adjust, then...



2 Make adjustments as you like.

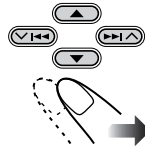

1) Press ◀◀ (V) or ▶▶ (Λ) to select the frequency band—60Hz, 150Hz, 400Hz, 1kHz, 2.4kHz, 6kHz, 12kHz.

2) Press ▲ (up) or ▼ (down) to adjust the level of the selected band within the range of -05 to +05.

3) Repeat steps 1) and 2) to adjust the other frequency bands.

3 Finish adjustment.

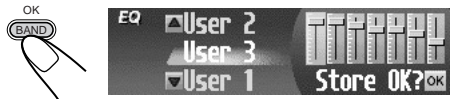

4 Select (highlight) one of the user sound modes (User 1, User 2, or User 3) you want to store into.

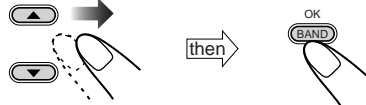

“Memory” appears for a while.

For details about the preset settings of each sound mode, see page 48.

Sound Adjustments—Preference Settings

Setting the basic sound selection menu—SEL

1 While playing any source...

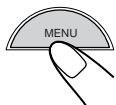

The Main Menu appears on the display.

2 Move the cursor to "SEL"

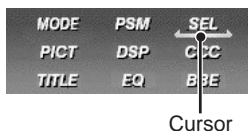
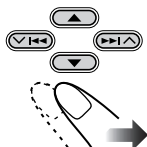

3 Enter the SEL Menu

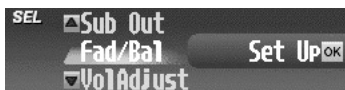
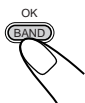

The last selected mode appears (highlighted).

4 Select a setting item

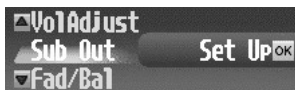
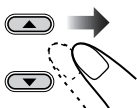

EX.: When "Sub Out" (subwoofer output) is selected.

When selecting "Sub Out" and "Fad/Bal," press OK to enter submenu.

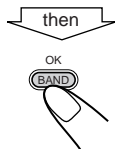

5 Adjust the item

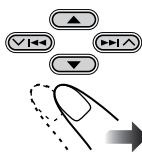

To adjust fader and balance:

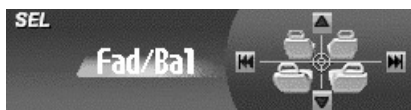

To select the cutoff frequency and adjust the subwoofer output level:



To adjust the input level of each source:

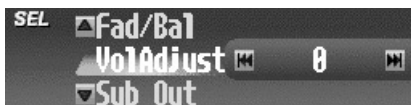

To exit from the Menu operation

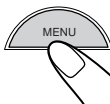

To adjust fader and balance—Fad/Bal:

Adjust fader—speaker output balance between the front and rear speakers.

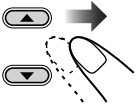

- Upmost—front only
- Downmost—rear only

Adjust the balance—speaker output balance between the left and right speakers.

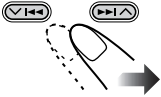

- Leftmost—left only
- Rightmost—right only

To adjust subwoofer output—Sub Out:

Select an appropriate cutoff frequency level according to the subwoofer connected.

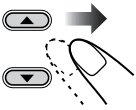

High: Frequencies higher than 115 Hz are cut off to the subwoofer.

Middle: Frequencies higher than 85 Hz are cut off to the subwoofer.

Low: Frequencies higher than 55 Hz are cut off to the subwoofer.

Adjust the subwoofer output level.

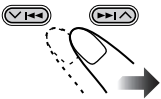

- 0 (min.) to 8 (max.)

To adjust the input level of each source—VolAdjust:

This setting is required for each source except FM. Before making an adjustment, select an appropriate source for which you want to make an adjustment.

Once you have made an adjustment, it is memorized, and the volume level will automatically increase or decrease by adjusted level whenever you change the source.

Adjust to match the input level to the FM sound level.

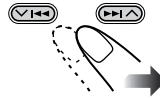

- -5 (min.) to +5 (max.)

Graphic Displays

Basic procedure

Before starting the following procedure, prepare a CD-R including still images (pictures) and animations (movies).

- With Image Converter Color included in the supplied CD-ROM, you can create your own images and animations. (The supplied CD-ROM also includes sample images and animations.)

1 Open the control panel

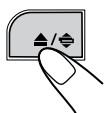

The unit turns on, then...

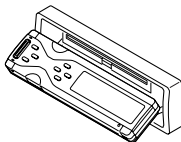

2 Insert the prepared CD-R

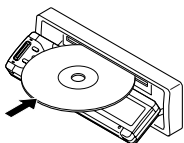

The unit draws the disc, the control panel closes, then goes back to the previous position (see page 36).

- If the disc includes playable audio files, playback starts.

3 Display the Main Menu

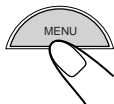

If you press **PICT**, you can display the PICT Menu (shown in step 5) directly.

- If any source other than “CD” is selected, “Download” will not be shown as a PICT Menu item.



4 Move the cursor to “PICT”

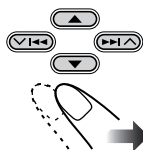

MODE	PSM	SEL
PICT	DSP	CCC
TITLE	EQ	BBE

Cursor

5 Enter the PICT Menu

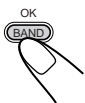

PICT	
Download	Picture
Delete	Select
AllDelete	

The last selected item appears (highlighted).

6 Select the item

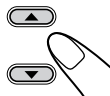

Download	Picture
Delete	FileCheck

EX.: When “Download” is selected.

- To download the file(s)
 - ➔ **Download** (see page 27):
Only possible when the source is “CD.”
- To delete the file(s)
 - ➔ **Delete** (see page 28)
- To delete all memorized files
 - ➔ **AllDelete** (see page 30)

IMPORTANT:

- Refer to Image Converter Operation Guide (or Manual) included in the supplied CD-ROM.
 - Still images (pictures) should have <jcl>, and animations (movies) should have <jca> as their extension code in their file names.
 - Before you download or delete the files, observe the following:
 - Do not download a file while driving.
 - Do not turn off the ignition key of the car while downloading or deleting a file.*
 - Do not detach the control panel while downloading or deleting a file.*
- * If you do it, the file download or deletion will not be done correctly.

Note: The picture quality of the downloaded animation (movie) file may decrease when it is shown on the receiver's display (compared to its quality on the PC).

Downloading the files

Download an animation (consisting of 55 frames maximum) or pictures (total of 18 still images: each one frame—see also page 47) which can be used for the graphic screen.

- It takes a long time to download an animation. For details, see page 47.
- To activate the downloaded files, see page 30.

1 Repeat steps 1 to 6 on page 26 (in step 6 select “Download”).

- Downloading is only possible when the source is “CD.” If any source other than “CD” is selected, “Download” will not be shown as a PICT Menu item.

2 Select the file type—either “Picture” <jcl> or “Movie” <jca>.

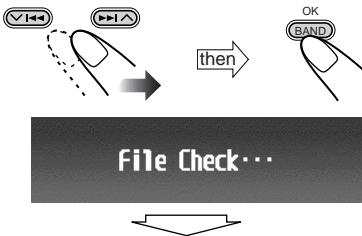

The folder list appears.

- Only the folders including the selected file type <jcl> or <jca> are shown.

3 Select (highlight) a folder where the file you want is located.

- If a disc includes more than 6 folders, you can also display the other lists of folders by pressing <Left/Right> (V / ^).

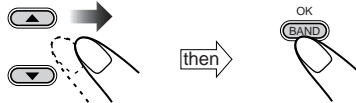

The file list appears.

To be continued...

4 Select (highlight) a file to download.

- If the folder includes more than 6 files, you can also display the other lists of files by pressing $\leftarrow \leftarrow \leftarrow \leftarrow \rightarrow \rightarrow \rightarrow \rightarrow$ (V / \wedge).

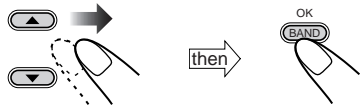

The confirmation screen appears.

5 Download the file.



When download is complete, the file list appears again.

6 Download more files if you want.

- To select a file from the same folder:

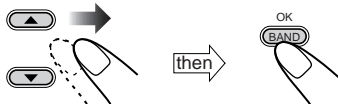

- To select a file from another folder:

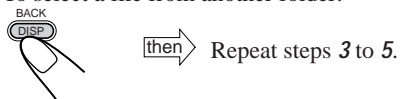

To change the file type—"Picture" <jcl> or "Movie" <jca> to download, exit from the Menu operation by pressing MENU, then repeat from the beginning.

To exit from the Menu operation, press MENU again.

Deleting the files

You can delete the files while playing any source.

To delete the stored pictures one by one

1 Repeat steps 3 to 6 on page 26 (in step 6 select "Delete").

2 Select "Picture."

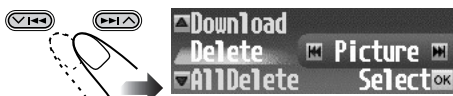

then



3 Select "Delete."



then

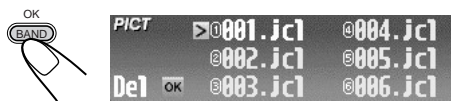

The file list appears.

4 Select (highlight) a file to delete.

- If more than 6 files have been stored, you can also display the other lists of files by pressing $\leftarrow \leftarrow \leftarrow \leftarrow \rightarrow \rightarrow \rightarrow \rightarrow$ (V / \wedge).

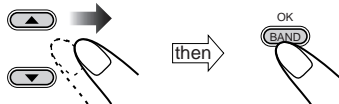

The confirmation screen appears.

5 Delete the file.

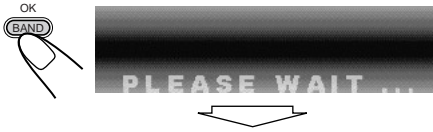

When deletion is complete, the file list appears again.

- If the PICT Menu appears, there are no files stored. ➔ Press MENU.

6 Delete more files if you want.

- Repeat steps 4 and 5.

To exit from the Menu operation, press MENU again.

To delete all the stored pictures at a time

1 Repeat steps 3 to 6 on page 26 (in step 6 select “Delete”).

2 Select “Picture”.

- See step 2 of the previous procedure.

3 Select “AllDelete.”



then



The confirmation screen appears.

4 Delete all pictures.



When all pictures are deleted, the PICT Menu appears again.

To exit from the Menu operation, press MENU again.

To delete the stored movie

1 Repeat steps 3 to 6 on page 26 (in step 6 select “Delete”).

2 Select “Movie”.



then



The confirmation screen appears.

3 Delete the movie.



When the movie is deleted, the PICT Menu appears again.

To exit from the Menu operation, press MENU again.

Deleting all files

You can delete all stored files (pictures and animation) at a time.

- 1 Repeat steps 3 to 6 on page 26 (in step 6 select “AllDelete”).



- 2 Confirm your selection.



The confirmation screen appears.

- 3 Delete all stored files.

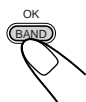

When all files are deleted, the PICT Menu appears again.

To exit from the Menu operation, press MENU again.

Activating the downloaded files

- 1 While playing any source...

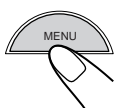

The Main Menu appears on the display.

- 2 Move the cursor to “PSM” on the Main PSM Menu.



Cursor

- 3 Enter the PSM Menu.



- 4 Select “Pict.”

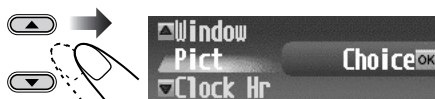

then



- 5 Select the graphic screen type—“Picture,” “Movie,” or “Slideshow.”

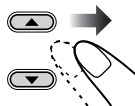

Picture: One of the stored pictures is activated for your graphic screen. ➔ Go to step 6.

Movie: Your stored animation is activated for your graphic screen. ➔ Go to step 6.

Slideshow: All stored pictures are activated and shown in sequence for your graphic screen (UserSlide). ➔ Go to step 7.

- 6 If you have selected “Picture” or “Movie” in the previous step, select the file you want.

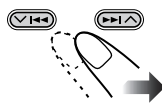

• Select “Default” to activate the preinstalled file.

- 7 Finish the setting.

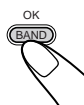

General Settings—PSM

Basic procedure

You can change the Preferred Setting Mode (PSM) items listed on the table that follows.

- When changing the “Pict” setting, see “Activating the downloaded files” on page 30.

1 While playing any source...

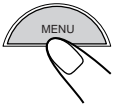

The Main Menu appears on the display.



2 Move the cursor to “PSM”

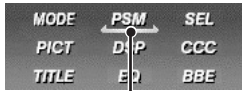
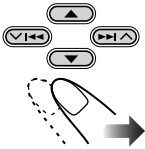

Cursor

3 Enter the PSM Menu



The last selected item appears (highlighted) with the current setting.

4 Select a PSM item

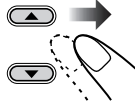

EX.: When “Scroll” is selected.

5 Change or adjust the setting

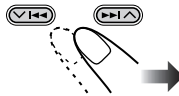

6 Change or adjust other PSM items

If necessary, repeat steps 4 and 5 to change other PSM item settings.

To exit from the Menu operation

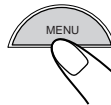

PSM items		Selectable settings		Initial	Pages
Demo/Link	Demo/ImageLink			Demo	9, 33
WallPaper	Wall Paper			Standard1	33
Window	Window			Window1	33
Pict	Picture			Picture	30
Clock Hr	Clock hour	1 — 12 (0 — 23)		1 (1:00AM)	10
Clock Min	Clock minute	00 — 59		00(1:00AM)	10
24H/12H	Clock system	12Hours	24Hours	12Hours	10
Scroll	Scroll mode			Once	33
Dimmer	Dimmer			Auto	34
Bright	Brightness	1 — 8		8	34
ID3 Tag	Tag display	Off	On	On	34
IF Filter	Intermediate frequency filter	Wide	Auto	Auto	34
EXT Input ^{*1}	External Input	KD-AR7000: Changer Sirius KD-SHX700: 		Changer	34
Beep	Beep	Off	On	On	34
Amp Gain	Amp gain control			HighPower	34

*1 Displayed only when the source is not an external component.

**To show the display demonstration—
Demo/Link**

If no operation is done for about 20 seconds, display demonstration starts.

- **Demo:** Display demonstration (animation) appears.
- **ImageLink:** A still image included in an MP3/WMA folder appears while playing back the tracks in the folder (see page 16).
- **Off:** Cancels the display demonstration.

*When "ImageLink" is selected
No sounds come out ("PLEASE WAIT" is shown on the display) while reading an image included in an MP3/WMA folder.*

**To select the background screen—
WallPaper**

You can select the background screen of the display window from the following.

- Examples below are of disc playback.

• **Standard1:**



• **Standard2:**



• **Standard3:**



**To show the small window on the
display—Window**

You can show the level meters or scenery pictures in the window.

- To show the window, press DISP repeatedly.
- Examples below are of disc playback.

• **Window1:**



• **Window2:**



• **Window3:**



• **Window4:**



To select the scroll mode—Scroll

The entire text information is shown by scrolling if it cannot be shown at a time.

- **Once:** Scrolls only once.
- **Auto:** Repeats the scroll (in 5-second intervals).
- **Off:** Cancels scroll mode.

Even if the scroll mode is set to "Off," you can scroll the display by pressing DISP for more than one second.

To select the dimmer mode—Dimmer

When you turn on the car headlights, the display and button illumination automatically dims (Auto Dimmer).

- **Auto:** Activates Auto Dimmer.
- **Off:** Cancels Auto Dimmer.
- **On:** Always activates Dimmer.

To adjust the display brightness—Bright

You can adjust the brightness to make the display clear and legible.

To turn the tag display on or off—ID3 Tag

An MP3 and WMA track can contain track information called “Tag” where its album name, performer, track title, etc. are recorded.

- **On:** Shows the Tag display while playing MP3 or WMA tracks.
- **Off:** Cancels the Tag display. Only the folder name and track name appear.

For MP3 tracks only: There are two versions—ID3v1 (ID3 Tag version 1) and ID3v2 (ID3 Tag version 2). When both ID3v1 and ID3v2 are recorded, ID3v2 will be shown.

To change the FM tuner selectivity—IF Filter

In some areas, adjacent stations may interfere with each other. If this interference occurs, noise may be heard.

- **Auto:** When this type of interference occurs, this unit automatically increases the tuner selectivity so that interference noise will be reduced. (But the stereo effect will also be lost.)
- **Wide:** Subject to the interference from adjacent stations, but sound quality will not be degraded and the stereo effect will not be lost.

To select the external component to use—EXT Input

To use the external component connected to the CD changer jack as the playback source through this unit, you need to select which component to use.

- **Changer:** To use a JVC CD changer.
- **Line In:** To use any external component except the other two (selectable only for KD-SHX700).
- **Sirius:** To use a JVC SIRIUS Radio.

To turn on/off the key-touch tone—Beep

You can deactivate the key-touch tone if you do not want it to beep each time you press a button.

- **On:** Activates the key-touch tone.
- **Off:** Deactivates the key-touch tone.

To select the amplifier gain control—Amp Gain

You can change the maximum volume level of this unit. When the maximum power of the speakers is less than 50 W, select “Low Power” to prevent them from being damaged.

- **HighPower:** You can adjust the volume level from “0” to “50.”
- **Low Power:** You can adjust the volume level from “0” to “30.”
- **Off:** Deactivates the built-in amplifier. (Sounds come out only from external amplifiers connected to LINE OUT/SUBWOOFER OUT plugs.)

Other Main Functions

Assigning titles to the sources

You can assign titles to 30 station frequencies, 40 CDs (both in this unit and in the CD changer), and the external component.

Source	Maximum number
Station frequencies:	16 characters
CDs:	32 characters
External component:	16 characters

- You cannot assign a title to CD Text, MP3, and WMA discs.
- For available characters, see page 48.

1 Prepare the source.

- **For FM/AM station frequencies:** Change “FM” or “AM,” then select a station frequency.
- **For a CD in this unit:** Insert a CD.
- **For CDs in the CD changer:** Select “CD-CH,” then select a disc number.

2 After playback starts...



3 Move the cursor to “TITLE” on the Main Menu.

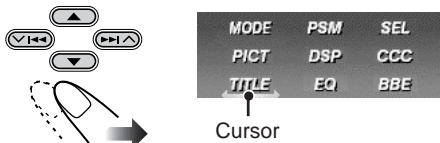

4 Enter the TITLE Menu.



Ex. When you have selected “CD” and assign a title to the loaded disc

5 Assign a title.

1) Select a character set.



2) Enter a character.



3) Move to the next character position.

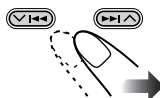

4) Repeat steps 1) to 3) until you finish entering the title.

To erase the characters...



The entire title (all entered characters) are erased at a time.

6 After the title entry is finished...

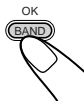

- To cancel the title entry without registration, press MENU.

Changing the control panel angle

You can change the angle of the control panel.

1



The current angle level is shown.

2

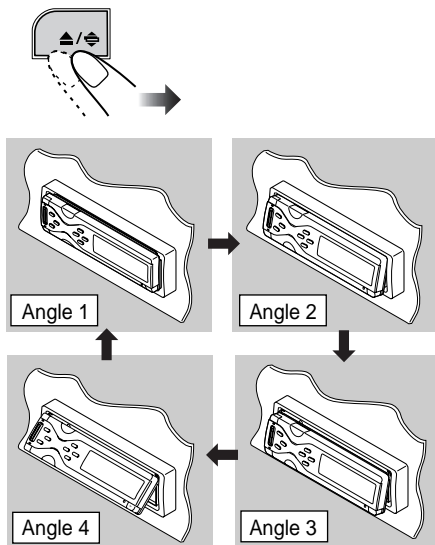

You can use the ANGLE button on the remote controller for changing the panel angle.

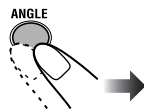

On the remote controller

CAUTION:

NEVER insert your finger in between the control panel and the unit, as it may get caught or hurt.

Detaching the control panel

- When detaching and attaching the control panel, be careful not to damage the connectors.

Detaching the control panel

Before detaching the control panel, be sure to turn off the power.

1

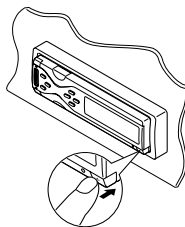

2

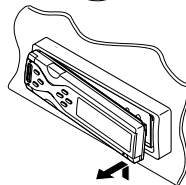

3

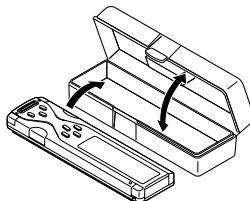

Attaching the control panel

1

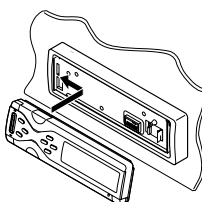

2

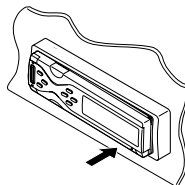

Basic CD Changer Operations

With JVC MP3-compatible CD changer connected, you can play back your original CD-Rs and CD-RWs recorded either in audio CD format or in MP3 format.

1 Select CD changer

For KD-AR7000:

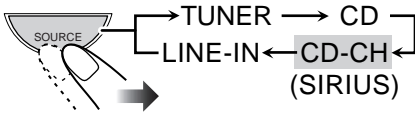

For KD-SHX700:

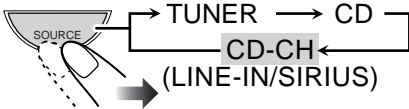

- If you have changed the “EXT Input” setting to any one other than “Changer” (see page 34), you cannot select “CD-CH.”

To select a disc:

See “Locating a disc” on page 39.

To fast-forward or reverse the track:

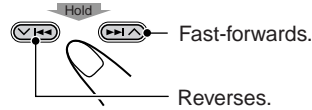

To go to the next or previous tracks:

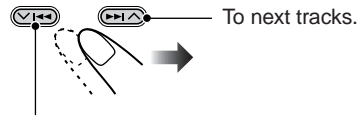

To the beginning of the current track, then the previous tracks.

To go to the next or previous folders:

For MP3 discs only:

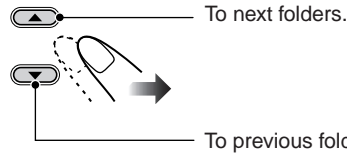

- For MP3 disc configuration, see “About MP3 and WMA discs” on page 16.

What information is shown on the display

The following information are shown commonly for CD changer operations.

- If you press DISP on the control panel, the display will show the different information or different screens (see page 41).



- Display indications when the current disc is an audio CD or a CD Text:

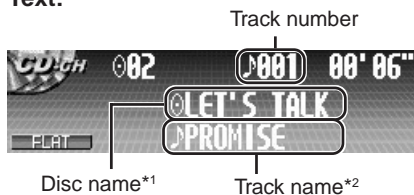



*1 Appear for CD Texts and CDs if it has been assigned. ("No Name" appears if no name is recorded or assigned).

*2 Appear only for CD Texts. ("No Name" appears if no name is recorded).

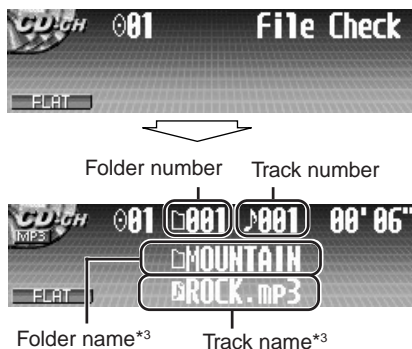
- Display indications when the current disc is an MP3 disc:



*3 If "ID3 Tag" is set to "On" (see page 34), ID3 tag information will appear on the display. The album name/performer with  (disc) indicator appears on the display instead of the folder name; while track title with  (track) indicator appears instead of the track name. ("No Name" also appears if no tag is recorded).

It is recommended to use the JVC MP3-compatible CD changer with your unit.

- You can also connect the CH-X series CD changers (except CH-X99 and CH-X100). However, they are not compatible with MP3 discs, so you cannot play back MP3 discs.
- You cannot use the KD-MK series CD changers with this unit.

Before operating your CD changer:

- Refer also to the Instructions supplied with your CD changer.
- You cannot control and play any WMA disc in the CD changer.
- If no discs are in the magazine of the CD changer or the discs are inserted upside down, "No Disc" will appear. If this happens, remove the magazine and set the discs correctly.
- If no magazine is loaded in the CD changer, "No Magazine" appears. If this happens, insert the magazine in the CD changer.

Advanced CD Changer Operations

Locating a disc

To locate a disc by displaying the disc lists

- This function is only possible using the buttons on the control panel.

1 While playing a disc...



The current disc is highlighted.

- The display show the six disc number (or assigned names if any) including the currently playing disc (highlighted).
- You can also display the other disc list by pressing $\leftarrow \rightarrow$ (V / ^).

2 Select the disc you want to play.



3 Start playing the disc.

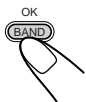

To locate a disc directly using the remote controller

- To select a disc number from 1 – 6:

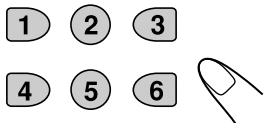

- To select a disc number from 7 (1) – 12 (6):

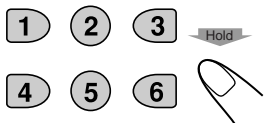

Locating a folder/track

- This function is only for MP3 discs.

To locate a folder by displaying the folder list of the current disc

- This function is only possible using the buttons on the control panel.

1 While playing a disc...



The current disc is highlighted.

2 Display the folder list of the current disc.



The current folder is highlighted.

3 Select the folder you want.



- If the disc includes more than 6 folders, you can also display the other lists of folders by pressing $\leftarrow \rightarrow$ (V / ^).

4 Start playing the folder from the first track.



To locate a track by displaying the track list of the current folder

- This function is only possible using the buttons on the control panel.

1 While playing a disc...

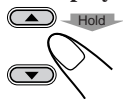

The current disc is highlighted.

2 Display the folder list of the current disc.

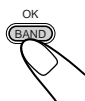

The current folder is highlighted.

3 Display the track list of the current folder.

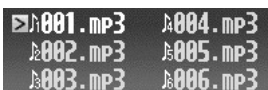
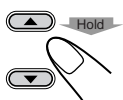

The current track is highlighted.

4 Select the track you want.

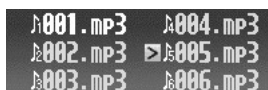
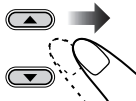

- If the folder includes more than 6 tracks, you can also display the other lists of tracks by pressing \lll / \ggg (V / Δ).
- To go back to the folder list and disc list, press BACK once or twice.

5 Start playing the track.

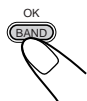

Selecting playback modes—MODE

You can use only one of the following playback modes at a time.

- Intro Scan:** You can play back the first 15 seconds of each track sequentially.
- Repeat Play:** You can repeat playback.
- Random Play:** You can play back tracks at random.

To use the playback modes

1 While playing a disc...

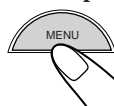

The Main Menu appears on the display.

2 Move the cursor to "MODE" on the Main Menu.

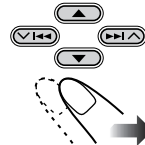

Cursor

3 Enter the Disc MODE Menu.

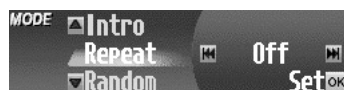
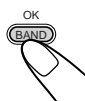

4 Select one of the playback modes.

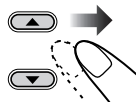

EX.: When "Random" (Random Play) is selected.

5 Select the setting you want.

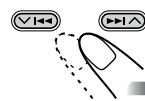

- For details, see the tables that follows.

6 Finish the setting.

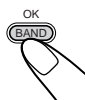

• *Intro Scan modes*

Mode	Plays the beginnings of
Track :	All tracks of the current disc. • While playing, INT lights up.
Folder*:	First tracks of all folders of the current disc. • While playing, INT lights up.
Disc :	First tracks of all discs in the magazine. • While playing, INT lights up.
Off :	Cancels Intro Play.

• *Repeat Play modes*

Mode	Plays repeatedly
Track :	Current track. • While playing, RPT lights up.
Folder*:	All tracks of the current folder. • While playing, RPT lights up.
Disc :	All tracks of the current disc. • While playing, RPT lights up.
Off :	Cancels Repeat Play.

• *Random Play modes*

Mode	Plays randomly
Folder*:	All tracks of the current folder, then moves to the next folder and so on. • While playing, RND lights up.
Disc :	All tracks on the current disc. • While playing, RND lights up.
All :	All tracks of all discs in the magazine. • While playing, RND lights up.
Off :	Cancels Random Play.

* "Folder" can be selected for MP3 discs only.

Changing the display pattern

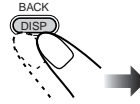

A window (see page 33) is displayed.



Clock time is displayed.



Semi-graphic screen*



Full graphic screen*

(Full graphic screen will be temporarily changed to the semi-graphic screen when you operate the unit.)

Goes back to the initial display pattern.

* You can use your edited file for graphic screen (see pages 26 to 30).

External Component Operations

For KD-AR7000:

You can connect an external component to the LINE IN plugs on the rear.

For KD-SHX700:

You can connect an external component to the CD changer jack on the rear using the special adapter for the component (not supplied). See the Installation/Connection Manual (separate volume).

- Before operating the external component, select the “EXT Input” setting correctly (see page 34).

1 Select the source

For KD-AR7000:

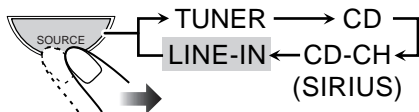

For KD-SHX700:

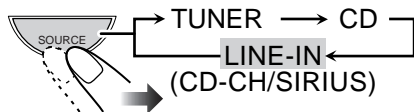

- Only for KD-SHX700: If you have changed the “EXT Input” setting to any one other than “Line In” (see page 34), you cannot select “LINE-IN.”

2 Adjust the volume

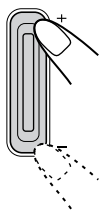

3 Select the DSP mode and sound mode as you want

- For details, see pages 20 to 25.

To use JVC SIRIUS Radio, refer to the SIRIUS Radio Setup Manual (separate volume).

What information is shown on the display

The following information are shown commonly for external component operations.

- If you press DISP on the control panel, the display will show the different information or different screens (see below).

Assigned name (see page 35) appears.



Changing the display pattern

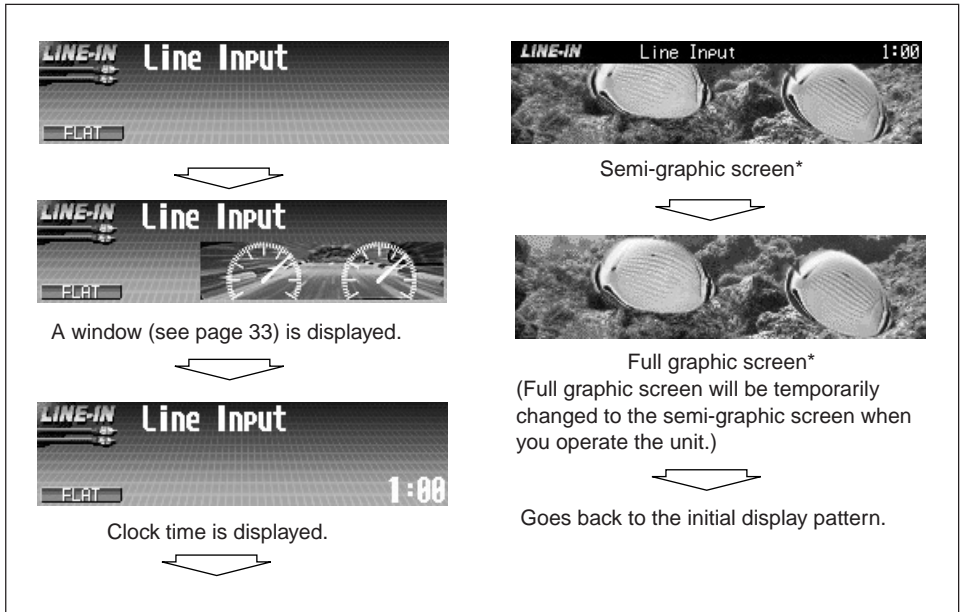
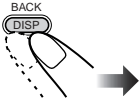

* You can use your edited file for graphic screen (see pages 26 to 30).

Maintenance

How to clean the connectors

Frequent detachment will deteriorate the connectors.

To minimize this possibility, periodically wipe the connectors with a cotton swab or cloth moistened with alcohol, being careful not to damage the connectors.

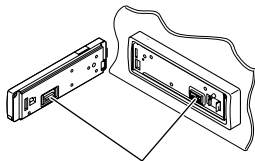

Connectors

Moisture condensation

Moisture may condense on the lens inside the CD player in the following cases:

- After starting the heater in the car.
- If it becomes very humid inside the car.

Should this occur, the CD player may malfunction. In this case, eject the disc and leave the unit turned on for a few hours until the moisture evaporates.

How to handle discs

When removing a disc from its case, press down the center holder of the case and lift the disc out, holding it by the edges.



- Always hold the disc by the edges. Do not touch its recording surface.

When storing a disc into its case, gently insert the disc around the center holder (with the printed surface facing up).

- Make sure to store discs into the cases after use.

To keep discs clean

A dirty disc may not play correctly.

If a disc does become dirty, wipe it with a soft cloth in a straight line from center to edge.

- Do not use any solvent (for example, conventional record cleaner, spray, thinner, benzene, etc.) to clean discs.



To play new discs

New discs may have some rough spots around the inner and outer edges. If such a disc is used, this unit may reject the disc.

To remove these rough spots, rub the edges with a pencil or ball-point pen, etc.

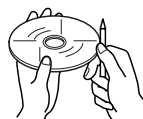

Do not use the following discs:

Warped disc



Sticker



Sticker residue

Disc



Stick-on label

More about This Receiver

Basic Operations

Turning off the power

- If you turn off the power while listening to a disc, disc play will start from where playback has been stopped previously, next time you turn on the power.

Tuner Operations

Storing stations in memory

- When SSM is carried out for a band...
 - All stations previously stored for the band are erased and stations are stored newly.
 - Received stations are preset in No.1 (lowest frequency) to No.6 (highest frequency).
When SSM is over, the station stored in No.1 will be automatically tuned in.
- When storing a station manually, a previously preset station is erased when a new station is stored in the same preset number.
- Preset stations are erased when the power supply to the memory circuit is interrupted (for example, during battery replacement). If this occurs, preset the stations again.

Basic Disc Operations

General

- This unit has been designed to reproduce CDs/CD Texts, and CD-Rs (Recordable)/CD-RWs (Rewritable) in both audio and MP3/WMA formats.
- The unit cannot read or play an MP3 track without the extension code <mp3>, and a WMA track without the extension code <wma>.
- When a disc has been already loaded, selecting “CD” for the playback source starts disc play.

Inserting a disc

- When a disc is inserted upside down, the disc automatically ejects.
- If you keep the control panel open for about 1 minute, the control panel returns to its previous position.

Playing a disc

- While playing an audio CD: If a title has been assigned to the audio CD (see page 35), it will be shown on the display.
- While fast-forwarding or reversing on an MP3 or WMA disc, you can only hear intermittent sounds. (The elapsed playing time also changes intermittently on the display.)

When playing a CD-R or CD-RW

- Use only “finalized” CD-Rs or CD-RWs.
- Some CD-Rs or CD-RWs may not play back on this unit because of their disc characteristics, and for the following causes:
 - Discs are dirty or scratched.
 - Moisture condensation on the lens inside the unit.
 - The pickup lens inside the unit is dirty.
- CD-RWs may require a longer readout time since the reflectance of CD-RWs is lower than that of regular CDs.
- Do not use following CD-Rs or CD-RWs:
 - Discs with stickers, labels, or protective seal stuck to the surface.
 - Discs on which labels can be directly printed by an ink jet printer.

Using these discs under high temperatures or high humidity may cause malfunctions or damage to discs. For example,

- Stickers or labels may shrink and warp a disc.
 - Stickers or labels may peel off so discs cannot be ejected.
 - Print on discs may get sticky.
- Read instructions or cautions about labels and printable discs carefully.

Changing the source

- If you change the source, playback also stops (without ejecting the disc).
Next time you select “CD” for the playback source, disc play starts from where it has been stopped previously.

ImageLink

- ImageLink will not work in the following cases:
 - If no <jcl> file is included in an MP3/WMA folder.
 - If Intro Scan is activated.
 - If the source is changed to another from “CD.”
- If more than one <jcl> file are included in a folder, a file with the youngest file number is used for the graphic screen.

Ejecting a disc

- If the ejected disc is not removed within 15 seconds, the disc is automatically inserted again into the loading slot to prevent it from dust. (Disc will not play this time.)

Sound Adjustment—Daily Use

Selecting the DSP modes—DSP

- Effectiveness of “V.Cancel” depends on the recording condition of the sources. Especially, if you play back the following sources you cannot get the satisfactory results.
 - Monaural sources such as AM and monaural FM broadcasting programs,
 - Multiplex sound sources, and
 - Sources recorded with duets, strong echo, a chorus, or only a few instruments.
- If “V.Cancel” is selected, CCC, BBE, and preset sound modes (EQ) will not be adjusted (“Fix” appears on the display.)
- When “4ch” is selected, rear speakers are used only to reproduce reflections and reverberations in order to creates a being-there feeling in your car compartment.
- If fader or balance has been set close to its extreme, appropriate effect may not be obtained.

Storing your own sound modes

- If you do not want to store your current adjustment, but only to apply the adjustment to the current playback source, press MENU to go back to the operation screen of the current source. Adjustment you made remains effective until you select a sound mode.

Sound Adjustment—Preference Settings

- If you are using a two-speaker system, set the fader level to “00.”
- Subwoofer out setting takes effect only when a subwoofer is connected.
- You cannot adjust the input level—Volume Adjustment—of the FM stations. If the source is FM, “VolAdjust” will not be adjusted (“Fix” appears).

Graphic Displays

Downloading (or deleting) files

- You can download a file only while selecting “CD” for the playback source; on the other hand, you can delete a file while selecting any source.
- If you have already downloaded an animation, downloading a new animation deletes the previously stored animation.
- It takes a long time to download an animation.
 - About 10 seconds for a still image (one frame).
 - About 1 minute for an animation of 55 frames.
- If a disc inserted does not include any <jcl> and <jca> files, beeps sound when you try to operate the downloading procedure.
- If you try to store a 19th image for picture screen, “Picture Full” appears and you cannot start downloading. Delete unwanted files before downloading.

General Settings—PSM

- To set the “**PICT**” setting as you like, download the required files before setting. If “Default” (for “Picture” and “Movie”) and “No Slide” (for “Slideshow”) cannot be changed to other options, required files have not been downloaded.
- “Auto Dimmer” may not work correctly on some vehicles, particularly on those having a control dial for dimming. In this case, change the “**Dimmer**” setting to any one other than “Auto.”
- If you change the “**Amp Gain**” setting from “HighPower” to “Low Power” while the volume level is set higher than “30,” the unit automatically changes the volume level to “30.”

Other Main Functions

Assigning titles to the sources

- When you try to assign a title to a 41st disc or to a 31st station frequency, “Name Full” appears and you cannot enter the text entry mode. Delete unwanted titles before assignment.
- When the CD changer is connected, you can assign titles to CDs in the CD changer. These titles can also be shown on the display if you insert the CDs in this unit.

Additional Information

Preset EQ mode

The table below shows the preset frequency level settings for each EQ mode.

Sound Mode	Preset equalizing values						
	60 Hz	150 Hz	400 Hz	1 kHz	2.4 kHz	6 kHz	12 kHz
Flat	00	00	00	00	00	00	00
Hard Rock	+03	+03	+01	00	00	+02	+01
R & B	+03	+02	+02	00	+01	+01	+03
Pop	00	+02	00	00	+01	+01	+02
Jazz	+03	+02	+01	+01	+01	+03	+02
Dance	+04	+02	00	-02	-01	+01	+01
Country	+02	+01	00	00	00	+01	+02
Reggae	+03	00	00	+01	+02	+02	+03
Classic	+02	+03	+01	00	00	+02	00
User 1	00	00	00	00	00	00	00
User 2	00	00	00	00	00	00	00
User 3	00	00	00	00	00	00	00

Characters shown on the display

In addition to the Roman alphabets (A – Z, a – z), the following characters will be used to show the various information on the display.

- You can also use the following characters to assign titles (see page 35).

Accented letters

Upper case

Á	À	Â	Ã	Ä
Å	Æ	Œ	Č	Ć
Ç	É	È	Ê	Ë
Ĝ	Í	Ì	Î	Ï
Ñ	Ó	Ô	Õ	Ö
Ő	Ø	Ř	Ŕ	Š
Ś	Ş	Ú	Û	Ü
Ŭ	Ÿ	Ž	Ż	ß
ı	ı	ö	ı	ı
ı	ı	ı	ı	ı

Lower case

á	à	â	ã	ä
å	æ	œ	č	ć
ç	é	è	ê	ë
ğ	í	ì	î	ï
ñ	ó	ô	õ	ö
ő	ø	ř	ŕ	š
ś	ş	ú	û	ü
ŭ	ÿ	ž	ż	ß
ı	ı	ı	ı	ı
ı	ı	ı	ı	ı

Numbers and symbols

0	1	2	3	4
5	6	7	8	9
!	"	#	\$	%
&	'	()	*
+	,	-	.	/
:	;	<	=	>
?	@	_	`	
ı	ı	ı	ı	ı
ı	ı	ı	ı	ı

What appears to be trouble is not always serious. Check the following points before calling a service center.

General

- **Main menu screen or other screens suddenly go off.**
 - ⇒ There is a time limit for some operations. In this case, if no operation is done for a certain period, the current source operation screen resumes.
- **Sound is sometimes interrupted.**
 - ⇒ You are driving on rough roads. Stop playback while driving on rough roads.
 - ⇒ Disc is scratched.
- **Sound cannot be heard from the speakers.**
 - ⇒ Connections are incorrect.
- **“Connect Error” appears on the display.**
 - ⇒ The control panel is not attached correctly. Remove the control panel, wipe the connector (see page 44), then attach it again.
- **“Reset P00” — “Reset P44” appears on the display.**
 - ⇒ Something is blocking the control panel movement. Press the reset button (see page 2). If it does not work, check the installation (ex. whether screws longer than specified are used or not).

FM/AM broadcast

- **SSM automatic presetting does not work.**
 - ⇒ Signals are too weak. Store stations manually.
- **Static noise is generated while listening to the radio.**
 - ⇒ The antenna is not connected firmly.

Disc playback—CD/CD-R/CD-RW

- **Sounds are skipped or playback stops suddenly.**
 - ⇒ Disc is warped or sticker on the disc comes off. Do not play such a disc.
- **Disc cannot be played back.**
 - ⇒ Disc is inserted upside down.
- **Disc cannot be recognized (“No Disc,” “Loading Error,” or “Eject Error” flashes).**
 - ⇒ The CD player may function incorrectly. Press **⏪/I/ATT** and **⏩** at the same time for more than 2 seconds to display the following screen. Press **▼** to select “Emergency Eject?” then press OK.



No Eject?
Emergency Eject?

- **Tracks on the CD-R/CD-RW cannot be skipped.**
 - ⇒ CD-R/CD-RW is not finalized.
- **Disc cannot be ejected.**
 - ⇒ Disc is locked. Unlock the disc (see page 19).

Disc playback—MP3/WMA

- **Disc cannot be played back.**
 - ⇒ MP3/WMA tracks do not have the extension code—<mp3> or <wma> in their file names.
 - ⇒ MP3/WMA tracks are not recorded in the format compliant with ISO 9660 Level 1, ISO 9660 Level 2, Romeo, or Joliet.
- **Noise is generated.**
 - ⇒ The current track is not an MP3/WMA file (although it has the extension code—<mp3> or <wma>).

- **Elapsed playing time is not correct.**
⇒ This sometimes occurs during play. This is caused by how the tracks are recorded on the disc.
- **“Not Support” appears and tracks skip.**
⇒ Tracks are not encoded in an appropriate format.
⇒ Copy-protected WMA tracks cannot be played back.
- **“No Files” appears for a while, then the disc ejects.**
⇒ The current MP3/WMA disc does not contain any MP3/WMA tracks.
- **“No Music” appears.**
⇒ No MP3/WMA tracks are included in the folder. Skip the folder.
⇒ Only <jcl> and/or <jca> files are recorded on the disc.
- **Correct characters are not displayed (ex. album name).**
⇒ This unit can only display a limited number of special characters (see the tables on page 48).

Sound adjustments

- **CCC, BBE, and preset sound modes (EQ) cannot be used.**
⇒ These sound adjustments cannot be adjusted when “V.Cancel” is selected for the DSP mode.

Graphics

- **Download does not seem to finish.**
⇒ If you are trying to download an animation of many frames, it takes a quite long time (see page 47).
- **Animation does not move.**
⇒ Temperature in the car compartment is very low. Wait until the operating temperature resumes.

Preferred Setting Modes—PSM

- **You cannot select an image for “Picture” and an animation for “Movie.”**
⇒ You can select an image only after downloading the appropriate files in memory.

External component operations

- **The external component you want is not selected for the playback source.**
⇒ Select the appropriate source for the “EXT Input” setting.

CD changer operations

- **“No Magazine” flashes.**
⇒ Magazine is not loaded in the CD changer.
- **“No Disc” flashes.**
⇒ No discs are in the magazine or the discs are inserted upside down.
- **“Reset 01” — “Reset 07” flashes.**
⇒ The built-in microcomputer in the CD changer is malfunctioning. Press the reset button of the CD changer.
- **“Reset 08” flashes.**
⇒ This unit is not connected to a CD changer correctly. Connect this unit and the CD changer correctly and press the reset button of the CD changer.

About mistracking:

Mistracking may result from driving on extremely rough roads. This does not damage the unit and the disc, but will be annoying.

It is recommended to stop disc play while driving on such rough roads.

Specifications

AUDIO AMPLIFIER SECTION

Maximum Power Output:

Front: 50 W per channel

Rear: 50 W per channel

Continuous Power Output (RMS):

Front: 19 W per channel into 4 Ω , 40 Hz to 20 000 Hz at no more than 0.8% total harmonic distortion.

Rear: 19 W per channel into 4 Ω , 40 Hz to 20 000 Hz at no more than 0.8% total harmonic distortion.

Load Impedance: 4 Ω (4 Ω to 8 Ω allowance)

Equalizer Control Range:

Frequencies: 60 Hz, 150 Hz, 400 Hz, 1 kHz, 2.4 kHz, 6 kHz, 12 kHz

Level: ± 10 dB

Frequency Response: 40 Hz to 20 000 Hz

Signal-to-Noise Ratio: 70 dB

Line-In Level/Impedance (KD-AR7000 only):

LINE IN: 1.5 V/20 k Ω load

Line-Out Level/Impedance:

KD-AR7000: 5.0 V/20 k Ω load (full scale)

KD-SHX700: 4.0 V/20 k Ω load (full scale)

Output Impedance: 1 k Ω

Other Terminals:

SUBWOOFER OUT

Changer control

TUNER SECTION

Frequency Range:

FM: 87.5 MHz to 107.9 MHz

AM: 530 kHz to 1 710 kHz

[FM Tuner]

Usable Sensitivity: 11.3 dBf (1.0 μ V/75 Ω)

50 dB Quieting Sensitivity: 16.3 dBf (1.8 μ V/75 Ω)

Alternate Channel Selectivity (400 kHz): 65 dB

Frequency Response: 40 Hz to 15 000 Hz

Stereo Separation: 35 dB

Capture Ratio: 1.5 dB

[AM Tuner]

Sensitivity: 20 μ V

Selectivity: 65 dB

CD PLAYER SECTION

Type: Compact disc player

Signal Detection System: Non-contact optical pickup (semiconductor laser)

Number of channels: 2 channels (stereo)

Frequency Response: 5 Hz to 20 000 Hz

Dynamic Range: 98 dB

Signal-to-Noise Ratio: 102 dB

Wow and Flutter: Less than measurable limit

MP3 (MPEG Audio Layer 3)

Max. Bit rate: 320 Kbps

WMA (Windows Media[®] Audio)

Max. Bit rate: 192 Kbps

GENERAL

Power Requirement:

Operating Voltage: DC 14.4 V
(11 V to 16 V allowance)

Grounding System: Negative ground

Allowable Operating Temperature:

0°C to +40°C (32°F to 104°F)

Dimensions (W \times H \times D):

Installation Size:
182 mm \times 52 mm \times 157 mm
(7-3/16" \times 2-1/16" \times 6-3/16")

Panel Size: 188 mm \times 58 mm \times 13 mm
(7-7/16" \times 2-5/16" \times 9/16")

Mass: 1.7 kg (3.8 lbs) (excluding accessories)

Design and specifications are subject to change without notice.

If a kit is necessary for your car, consult your telephone directory for the nearest car audio speciality shop.

- Microsoft and Windows Media are either registered trademarks or trademarks of Microsoft Corporation in the United States and/or other countries.

Muchas gracias por la compra de este producto JVC.

Como primer paso, por favor lea detenidamente este manual para comprender a fondo todas las instrucciones y obtener un máximo disfrute de esta unidad.

IMPORTANTE (EE.UU.)

Este equipo se ha sometido a todo tipo de pruebas y cumple con las normas establecidas para dispositivos de Clase B, de conformidad con la Parte 15 de las reglas de la FCC (Comisión Federal de Comunicaciones). Estas reglas están diseñadas para asegurar una protección razonable contra este tipo de interferencias en las instalaciones residenciales. Este equipo genera y utiliza energía de radiofrecuencia. Si no se instala y utiliza debidamente, es decir, conforme a las instrucciones, podrían producirse interferencias en radiocomunicaciones. Sin embargo, no se garantiza que estas interferencias no se produzcan en una instalación determinada. Si este equipo ocasiona interferencias en la recepción de radio o televisión, lo cual puede comprobarse mediante la conexión o desconexión del equipo, el problema podrá corregirse mediante una o una combinación de las siguientes medidas:

- Reoriente la antena receptora o cámbiela de lugar.
- Aumente la separación entre el equipo y el aparato receptor.
- Enchufe el equipo a una toma de corriente situada en un circuito distinto del aparato receptor.
- Consulte a su distribuidor o a un técnico experto en radio/televisión.

Advertencia:

Si es necesario operar el receptor mientras conduce, asegúrese de mirar atentamente al frente pues podría provocar un accidente de tráfico.

Cómo reposicionar su unidad

Pulse el botón de reposición provisto en el panel de control utilizando un bolígrafo o herramienta similar.

Esto hará que se reposicione el microcomputador incorporado.

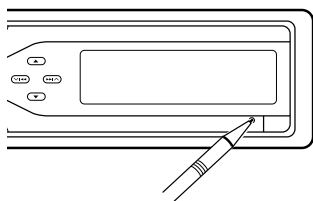

También se borrarán los ajustes preestablecidos por usted—como por ejemplo los canales preajustados o los ajustes de sonido.

IMPORTANTE PARA PRODUCTOS LÁSER

1. PRODUCTO LÁSER CLASE 1
2. PRECAUCIÓN: No abra la tapa superior. En el interior de la unidad no hay piezas que pueda reparar el usuario; encargue el servicio a personal técnico cualificado.
3. PRECAUCIÓN: Radiación láser visible e invisible en caso de apertura o con interbloqueo averiado o defectuoso. Evite la exposición directa a los haces.

PRECAUCIONES:

- No inserte discos de 8 cm (3-3/16 pulgada) (CDs simples) en la ranura de carga. (Tales discos no pueden ser expulsados).
- No inserte ningún disco cuya forma no sea la habitual—un corazón o una flor; por ejemplo, pues se producirá una avería.
- No exponga los discos a los rayos directos del sol ni a otra fuente de calor, ni los deje en sitios sujetos a temperatura y humedad elevadas. No los deje dentro de un automóvil.

Atención:

La ventanilla de visualización incorporada a este receptor es un producto de alta precisión, pero puede presentar algunos puntos ineficaces. Esto es inevitable y no es ningún signo de anomalía.

Contenido

Cómo reposicionar su unidad	2	Visualizaciones gráficas	26
¡Importante! (Cómo leer este manual)	4	Procedimiento básico	26
Características principales	4	Para descargar los archivos	27
Preparativos (Control remoto		Para borrar los archivos	28
—RM-RK300)	5	Para borrar todos los archivos	30
Ubicación de los botones	6	Activación de los archivos descargados	30
Operaciones básicas	8	Ajustes generales—PSM	31
Cancelación de la demostración en pantalla	9	Procedimiento básico	31
Ajuste del reloj	10	Otras funciones principales	35
Operaciones de la radio	11	Asignación de títulos a las fuentes	35
Para escuchar la radio	11	Cambio del ángulo del panel de control	36
Cómo almacenar emisoras en la memoria	13	Desmontaje del panel de control	36
Cómo sintonizar una emisora preajustada	14	Operaciones básicas del cambiador	
Cambio del patrón de visualización	14	de CD	37
Operaciones básicas de los discos	15	Operaciones avanzadas del cambiador	
Operaciones avanzadas de los discos	17	de CD	39
Localización de una carpeta/pista	17	Localización de un disco	39
Selección de los modos de reproducción		Localización de una carpeta/pista	39
—MODE	18	Selección de los modos de reproducción	
Prohibición de la expulsión del disco	19	—MODE	40
Cambio del patrón de visualización	19	Cambio del patrón de visualización	41
Ajustes de sonido—Uso diario	20	Operaciones de los componentes	
Selección de los modos DSP—DSP	20	externos	42
Creando un sonido natural	22	Cambio del patrón de visualización	43
Selección de los modos de sonido		Mantenimiento	44
preajustados—EQ	23	Más acerca de este receptor	45
Cómo almacenar sus propios modos		Información adicional	48
de sonido	23	Localización de averías	49
Ajustes de sonido—Ajustes preferidos	24	Especificaciones	51
Ajuste del menú de selección de sonido			
básico—SEL	24		

Para fines de seguridad....

- No aumente demasiado el nivel de volumen pues es muy peligroso conducir si no se escuchan los sonidos exteriores.
- Detenga el automóvil antes de efectuar cualquier operación complicada.

Temperatura dentro del automóvil....

Si ha dejado el automóvil estacionado durante largo tiempo en un sitio cálido o frío, no opere la unidad hasta que se normalice la temperatura del habitáculo.



¡Importante!

Cómo leer este manual:

Para que las explicaciones sean más simples y fáciles de entender, hemos adoptado los siguientes métodos:

- **Algunas notas y consejos relacionados se explican posteriormente en las secciones de “Más acerca de este receptor” (consulte la página 45), pero no en la misma sección en que se describen las operaciones.** Si desea saber más sobre las funciones, o si tiene alguna duda, vaya a la sección pertinente y busque la respuesta.

- Las operaciones de los botones se explican sólo mediante ilustraciones, de la siguiente manera:

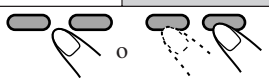
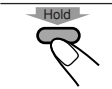
	Pulse brevemente.
	Pulse repetidamente.
	Pulse uno u otro botón.
	Pulse y mantenga pulsado hasta obtener la acción deseada.

Características principales

Convertidor de Compresión Compensativa—CCC

El Convertidor CC elimina las fluctuaciones y ondulaciones, y reduce drásticamente la distorsión digital procesando los datos musicales digitales en una cuantificación de 24 bits y expandiendo la frecuencia de muestreo a 176,4 kHz (para señales de fs 44,1 kHz). Este procesamiento puede aplicarse tanto a las fuentes analógicas como a las fuentes digitales.

Modos del Procesador Digital de la Señal (DSP)

Los modos DSP preajustados pueden crear un campo de sonido más acústico dentro del habitáculo con el fin de brindar una auténtica sensación de “estar allí”.

BBE Digital

BBE Digital* es un nuevo método de procesamiento digital para restablecer la brillantez y la claridad del sonido en vivo original en grabaciones, radiodifusiones, etc. BBE Digital ajusta la relación de fase entre las frecuencias bajas medias y altas, de manera que todas las frecuencias lleguen al oído del oyente en el momento oportuno.

Pantalla gráfica a color

La pantalla a color (256 x 64 píxeles) incorporada a este reproductor puede reproducir 256 colores.

Image Converter Color

Con el Image Converter Color incluido en el CD-ROM suministrado, podrá crear sus propias imágenes y animaciones, y visualizarlas en la pantalla gráfica a color.

* Fabricado bajo licencia de BBE Sound, Inc. Bajo licencia de BBE Sound, Inc. bajo USP4638258, 5510752 y 5736897. BBE y el símbolo BBE son marcas registradas de BBE Sound, Inc.

Preparativos (Control remoto—RM-RK300)

1

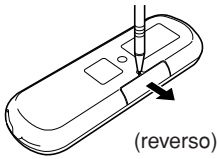

(reverso)

2

Con el lado + dirigido hacia arriba

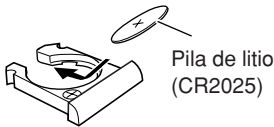

Pila de litio
(CR2025)

3

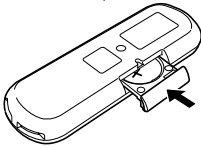

ADVERTENCIAS sobre la pila:

- Guarde la pila fuera del alcance de los niños. Si llegara a ser ingerida, acuda inmediatamente al médico.
- No recargue, cortocircuite, dasarme ni caliente la pila, ni la arroje al fuego. Cualquiera de estas acciones podrá hacer que la pila desprenda calor, se agriete o provoque un incendio.
- No deje la pila con otros objetos metálicos. Si lo hace, la pila podría desprender calor, agrietarse o provocar un incendio.
- Cuando descarte o almacene la pila, envuélvala con una cinta y aíslala; de lo contrario, podría desprender calor, agrietarse o provocar un incendio.
- No saque la pila con pinzas o herramientas similares. Si lo hace, la pila podría desprender calor, agrietarse o provocar un incendio.

PRECAUCIÓN:

NO deje el control remoto en un lugar expuesto a la luz directa del sol (como el salpicadero) durante un tiempo prolongado. Si lo hace, podría dañarse.

Ubicación de los botones

Panel de control

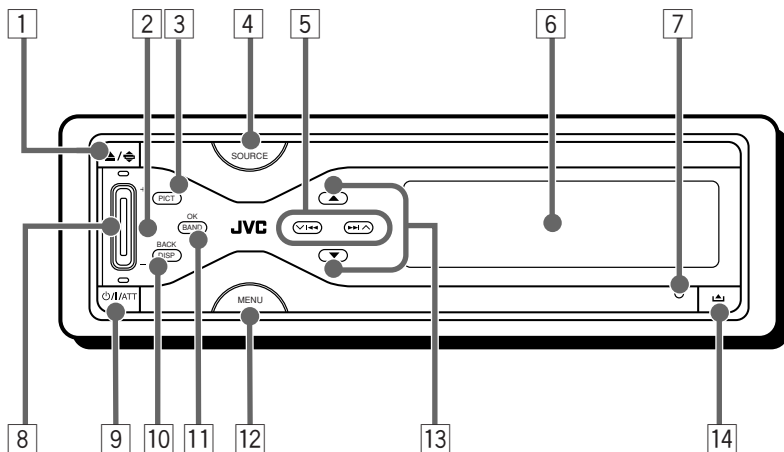

Control remoto

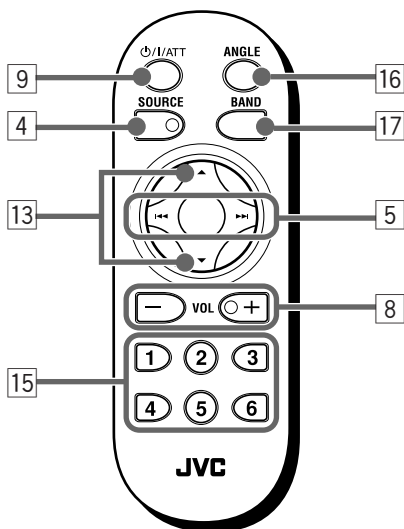

1 Botón ▲ (expulsión) / ↻ (ángulo)

- Abre/cierra el panel de control (y expulsa el disco, si hubiere, cuando está abierto).
- Ajusta el ángulo del panel de control.

2 Sensor remoto

NO exponga el sensor remoto del panel de control a una luz intensa (luz solar directa o iluminación artificial).

3 Botón PICT

Se utiliza para descargar/borrar animaciones e imágenes fijas para la pantalla gráfica.

4 Botón SOURCE

Selecciona la fuente.

5 Botones ◀◀/▶▶ (V / A)

- Efectúa la búsqueda de emisoras (búsqueda automática) si lo pulsa, o Salta las frecuencias después de pulsar y mantener pulsado (búsqueda manual).
- Cambia las pistas del disco.
- Sólo en el panel de control: mientras opera los menús, funciona para seleccionar las opciones/valores del menú.

6 Ventana de la pantalla de color**7 Botón de reinicialización**

Reinicializa el microcomputador incorporado.

8 Botón(es) de volumen (VOL) +/-

Ajusta el nivel de volumen.

9 Botón ⏻/ATT (en espera/encendido/atenuador)

Activa y desactiva la alimentación, y también atenúa los sonidos.

10 Botón DISP (BACK)

- Cambia la información mostrada en la pantalla.
- Durante la operación de los menús, funciona como botón BACK (para retroceder al paso anterior).

11 Botón BAND (OK)

- Selecciona la banda FM/AM (FM1, FM2, FM3 y AM).
- Mientras opera los menús, funciona como botón OK (para confirmar su selección).

12 Botón MENU

Muestra el menú principal (o lo borra).

13 Botones ▲/▼

- Cambia las emisoras preajustadas.
- Cambia la carpeta de los discos MP3/WMA.
- Sólo en el panel de control: mientras opera los menús, funciona para seleccionar las opciones/valores del menú.

14 Botón ⏻ (liberación del panel de control)

Desengancha el panel de control.

15 Botones numéricos

- Selecciona una emisora preajustada si lo pulsa, o almacena una emisora si lo pulsa y mantiene pulsado.
- Selecciona las pistas mientras se reproducen CDs.
- Selecciona las carpetas mientras se reproducen discos MP3/WMA.
- Selecciona los discos mientras funciona el cambiador de CD.

16 Botón ANGLE

Ajusta el ángulo del panel de control.

17 Botón BAND

Seleccione la banda FM/AM (FM1, FM2, FM3 y AM).

Operaciones básicas

1 Encienda la unidad



Se restablece la pantalla de operación de la última fuente seleccionada.



2 Seleccione la fuente

Para KD-AR7000:

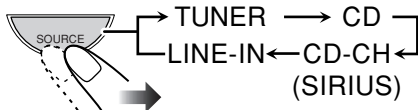

Para KD-SHX700:

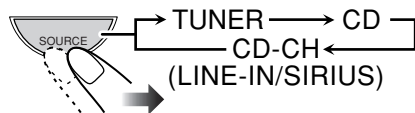

- **CD:** Si no hay disco en la ranura de carga, no podrá seleccionar CD como fuente de reproducción.
- **CD-CH:** No podrá seleccionar CD-CH (cambiador de CD) sin conectar el cambiador de CD y realizar correctamente el ajuste “EXT Input”.
- **LINE-IN/SIRIUS:** No podrá seleccionar estas fuentes sin realizar correctamente el ajuste “EXT Input” (consulte la página 34).

3 Ajuste el volumen

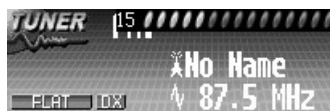
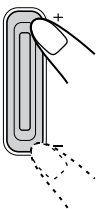

4 Seleccione el modo DSP y el modo de sonido que desea

- Para los detalles, consulte las páginas 20 a 25.

Para disminuir el volumen en un instante (ATT):



Púlselo otra vez para restablecer el sonido.

Para apagar la unidad:

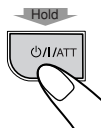

PRECAUCIÓN sobre el ajuste de volumen:

Los discos producen muy poco ruido al compararse con otras fuentes. Si el nivel de volumen está ajustado al sintonizador por ejemplo, se podrían dañar los altavoces debido a un repentino aumento del nivel de salida. Por consiguiente, baje el volumen antes de reproducir un disco y ajústelo al nivel deseado durante la reproducción.

Qué tipo de información se muestra en la pantalla

La siguiente información aparece generalmente para todas las fuentes.

- Si pulsa DISP en el panel de control, se mostrarán diferentes informaciones o diferentes pantallas. (Los detalles se explican más adelante, individualmente para cada fuente).

Fuente actual



Aparecen alternativamente los ajustes de sonido (páginas 20 a 23).

La información sobre la fuente actual aparece con este icono.

- Ej.: Nombre de la emisora (PS)/Frecuencia de la emisora

Cancelación de la demostración en pantalla

La unidad se expide de fábrica con la demostración en pantalla activada, la cual se inicia automáticamente tras un período de inactividad de aproximadamente 20 segundos.

Para cancelar la demostración en pantalla, siga el procedimiento de abajo:

1 Mientras se reproduce cualquier fuente...

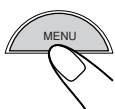

El menú principal aparece en la pantalla.



2 Mueva el cursor a "PSM" en el menú principal.

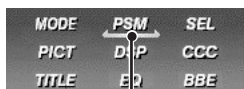
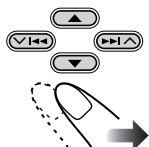

Cursor

3 Acceda al menú PSM.

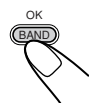

- Si "Demo/Link" no se visualiza, pulse repetidamente ▲/▼ hasta que se visualice.

4 Seleccione "Off".

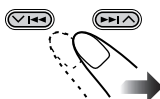

Para salir de la operación del menú, pulse de nuevo MENU.

Para activar la demostración en pantalla, repita el mismo procedimiento y seleccione cualquier otra opción que no sea "Off" en el paso 4.

- Para más detalles, consulte "Para mostrar la demostración en pantalla—Demo/Link" en la página 33.

Ajuste del reloj

También podrá ajustar el sistema del reloj ya sea a 24 horas o 12 horas.

1 Mientras se reproduce cualquier fuente...

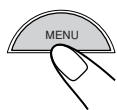

El menú principal aparece en la pantalla.

2 Mueva el cursor a "PSM" en el menú principal.

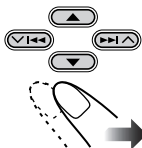

MODE	PSM	SEL
PICT	D/P	CCC
TITLE	EQ	BBE

Cursor

3 Acceda al menú PSM.

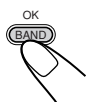

La opción seleccionada en último término aparece (resaltada) junto con el ajuste actual.

4 Seleccione "Clock Hr".

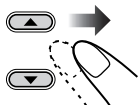

5 Ajuste la hora.

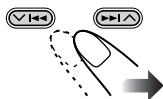

6 Seleccione "Clock Min".

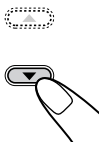

7 Ajuste los minutos.

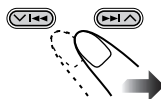

8 Seleccione "24H/12H".

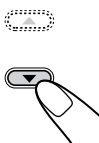

9 Seleccione "24Hours" o "12Hours".

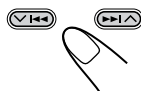

Para salir de la operación del menú, pulse de nuevo MENU.

Operaciones de la radio

Para escuchar la radio

1 Seleccione el sintonizador

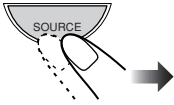

2 Seleccione la banda (FM/AM)

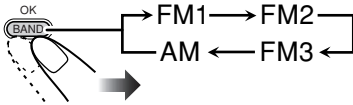

Este receptor tiene tres bandas FM (FM1, FM2, FM3). Podrá escuchar cualquiera de ellas para escuchar una radiodifusión en FM.

3 Comience la búsqueda de la emisora

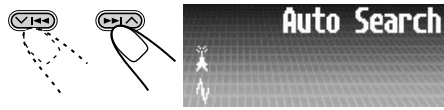

Se inicia "Auto Search (Búsqueda automática)".
Cuando se recibe una emisora, la búsqueda se detiene.

Para parar la búsqueda, pulse el mismo botón.

Para sintonizar manualmente una emisora

En el paso 3 de arriba...

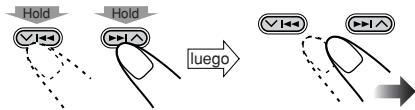

Active "Manual Search (Búsqueda manual)".

Seleccione la frecuencia de la emisora.

Qué tipo de información se muestra en la pantalla

La siguiente información aparece generalmente para las operaciones del sintonizador.

- Si pulsa DISP en el panel de control, se mostrarán diferentes informaciones o diferentes pantallas (consulte la página 14).

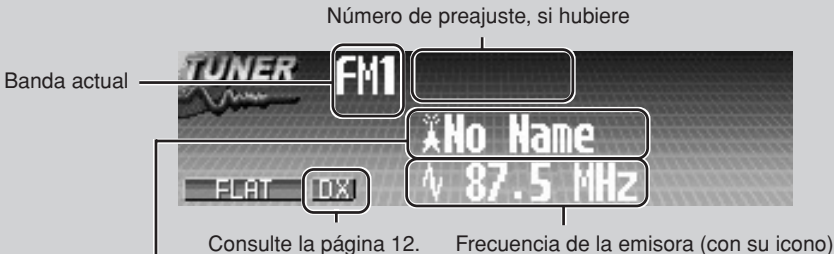

Nombre de emisora asignado*
(con su icono)

Consulte la página 12.

Frecuencia de la emisora (con su icono)

* Para asignar nombres a las emisoras, consulte la página 35.

Cuando la difusión en FM estéreo sea difícil de recibir:

1 Mientras escucha una difusión en FM...

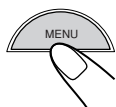

El menú principal aparece en la pantalla.

2 Mueva el cursor a “MODE” en el menú principal.

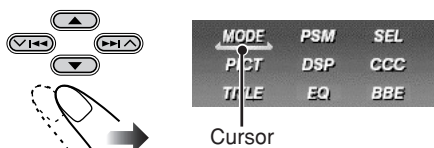

3 Acceda al menú FM MODE.

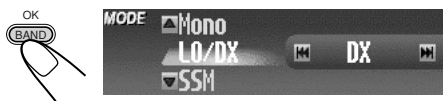

La opción seleccionada en último término aparece (resaltada) junto con el ajuste actual.

4 Seleccione “Mono”.

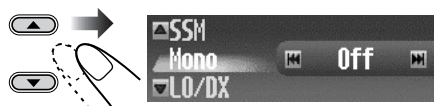

5 Seleccione “On”.

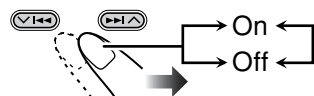

On: La recepción mejora, pero se pierde el efecto estéreo.

Off: Normalmente seleccione esta opción.

Para salir de la operación del menú, pulse de nuevo MENU.

Para sintonizar sólo emisoras FM con señales potentes—LO/DX (local/distancia-extrema)

Si las señales recibidas son débiles, es posible que se escuchen ruidos solamente. Ajustando LO/DX a “Local”, esta unidad detectará sólo las emisoras con una intensidad de señal suficientemente potente mientras se efectúa la búsqueda de emisoras FM.

1 Mientras escucha una difusión en FM...

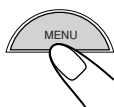

El menú principal aparece en la pantalla.

2 Mueva al cursor a “MODE” en el menú principal.

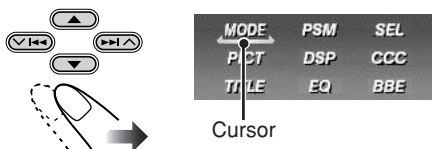

3 Acceda al menú FM MODE.

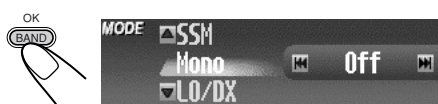

4 Seleccione “LO/DX”.

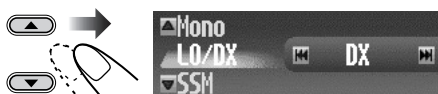

5 Seleccione “Local”.

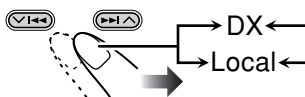

DX: Para sintonizar todas las emisoras que se pueden recibir.

- El indicador **DX** se enciende.

Local: Para sintonizar sólo las emisoras con una señal suficientemente potente.

- El indicador **LO** se enciende.

Para salir de la operación de menú, pulse de nuevo MENU.

Cómo almacenar emisoras en la memoria

Pueden preajustarse 6 emisoras para cada banda.

Preajuste automático de emisoras FM—SSM (Memoria secuencial de la emisora más fuerte)

• Esto es sólo para las bandas FM.

1 Seleccione la banda FM (FM1 – FM3) en que desea almacenar las emisoras FM.

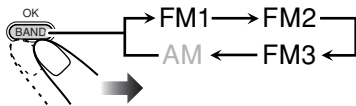

2 Mientras sintoniza una emisora FM...

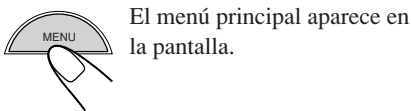

3 Mueva al cursor a “MODE” en el menú principal.

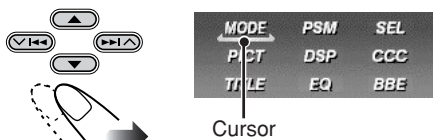

4 Acceda al menú FM MODE.



5 Seleccione “SSM”.

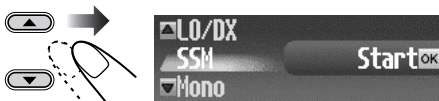

6 Inicie SSM.

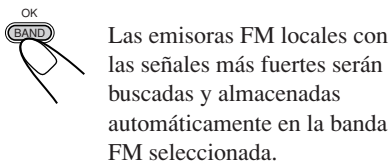

Preajuste manual

Ej. Almacenar la emisora FM de 92.5 MHz en el número de preajuste 3 de la banda FM1.

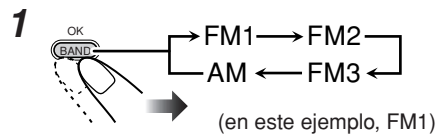

2 Sintonice una emisora



(en este ejemplo, de 92.5 MHz)

3 Visualice la lista de emisoras preajustadas de la banda seleccionada.



• En la lista se muestran las frecuencias o los nombres (consulte la página 35) de las emisoras preajustadas.

4 Seleccione un número de preajuste.



(Seleccione “3” en este ejemplo).

• Si la banda actual es FM, podrá desplazarse a las listas de las otras bandas FM pulsando $\left| \leftarrow / \rightarrow \right|$ (V / Λ).

5 Almacene la emisora seleccionada en el paso 2.



Cómo sintonizar una emisora preajustada

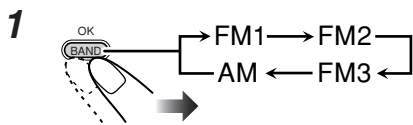

2 Seleccione un número de preajuste (1 – 6).

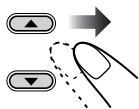

Para seleccionar una emisora preajustada utilizando la lista de emisoras preajustadas

1 Mientras escucha una emisora...



- En la lista se muestran las frecuencias de las emisoras o los nombres asignados (consulte la página 35) a las emisoras preajustadas.

2 Seleccione un número de preajuste.

- Si la banda actual es FM, podrá desplazarse a las listas de las otras bandas FM pulsando ◀◀/▶▶ (V / Λ).

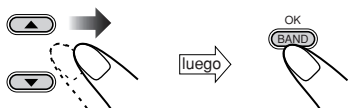

Cambio del patrón de visualización

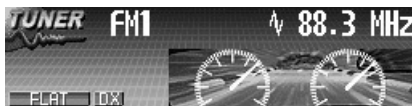
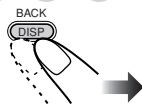

Se visualiza una ventana (consulte la página 33).



Se visualiza la hora del reloj.

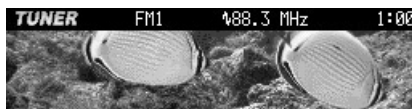

Pantalla semigráfica*



Pantalla totalmente gráfica*

(La pantalla totalmente gráfica cambiará temporalmente a pantalla semigráfica cuando se hace funcionar la unidad).

Vuelve al patrón de visualización inicial.

* Podrá usar el archivo editado por usted para la pantalla gráfica (consulte las páginas 26 a 30).

Operaciones básicas de los discos

1 Abra el panel de control



La unidad se enciende y a continuación...

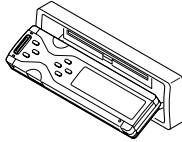

2 Inserte un disco

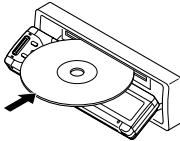

La unidad introduce el disco, el panel de control se cierra, seguidamente vuelve a la posición anterior (consulte la página 36), y la reproducción se inicia automáticamente.

Para detener la reproducción y expulsar el disco:

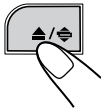

Para que el panel de control vuelva a su posición anterior, púlselo de nuevo.

Para avance rápido o retroceso de la pista:

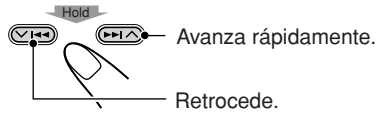

Avanza rápidamente.

Retrocede.

Para desplazarse a las pistas siguientes o anteriores:

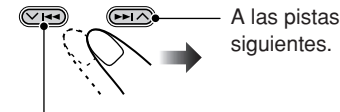

A las pistas siguientes.

Al comienzo de la pista actual y luego a las pistas anteriores.

Para desplazarse a las carpetas siguientes o anteriores:

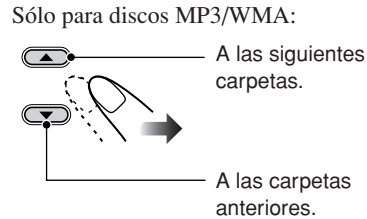

A las siguientes carpetas.

A las carpetas anteriores.

- En cuanto a la configuración de los discos MP3/WMA, consulte “Acerca de los discos MP3 y WMA” en la página 16.

Qué tipo de información se muestra en la pantalla

La siguiente información aparece generalmente para las operaciones de los discos.

- Si pulsa DISP en el panel de control, se mostrarán diferentes informaciones o diferentes pantallas (consulte la página 19).

El icono de la etiqueta ID3 (**TAG**) aparece cuando se muestra la etiqueta.

Tiempo de reproducción transcurrido

Tipo de disco



- **Indicaciones que aparecen en la pantalla cuando se inserta un CD de audio o un CD Text:**



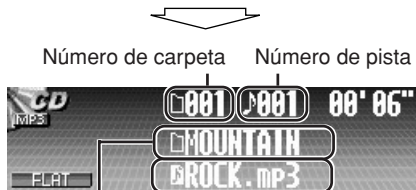
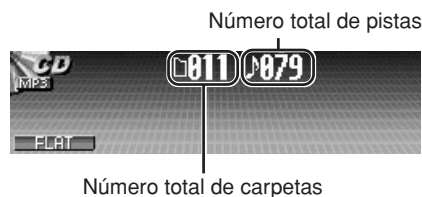

- **Indicaciones que aparecen en la pantalla cuando se inserta un disco MP3 o WMA:**



*1 Aparece para CD Texts y CDs si han sido asignados. (Aparece "No Name" si no hay ningún nombre grabado o asignado).

*2 Aparece sólo para CD Texts. (Aparece "No Name" si no hay ningún nombre grabado).

*3 Si se ajusta "ID3 Tag" a "On" (consulte la página 34), aparecerá la información de la etiqueta ID3 en la pantalla.

El nombre/ejecutante del álbum con el indicador  (disco) aparece en la pantalla en lugar del nombre de la carpeta; mientras que el título de la pista con el indicador  (pista) aparece en lugar del nombre de la pista.

(Aparece "No Name" si no hay ninguna etiqueta grabada).



Acerca de los discos MP3 y WMA

Las "pistas" MP3 y WMA (Windows Media® Audio) (los términos "pista" y "archivo" se utilizan indistintamente en este manual) se graban en "carpetas".

La "raíz" es similar a la raíz de un árbol. Cada una de las pistas y carpetas pueden estar enlazadas y accederse desde la raíz.

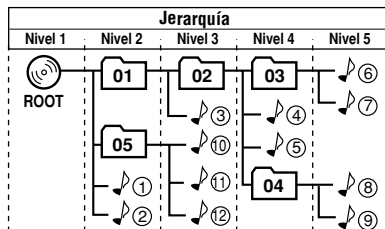
- Cuando una carpeta MP3 o WMA incluye un archivo de imágenes <jcl> editado por Image Converter Color—suministrado en el CD-ROM, podrá mostrar la imagen en la pantalla mientras se reproducen las pistas de la carpeta. (Para los detalles, consulte las páginas 33 y 46).



-  01 : Carpeta con este orden de reproducción
-  01 : Pista MP3/WMA con su orden de reproducción

Operaciones avanzadas de los discos

Localización de una carpeta/pista

- Esta función es para discos MP3/WMA solamente.

Para localizar una carpeta visualizando la lista de carpetas del disco actual

- Esta función se puede realizar solamente utilizando los botones del panel de control.

1 Mientras se reproduce un disco...



La carpeta actual aparece resaltada.

2 Seleccione la carpeta que desea.



- Si el disco incluye más de 6 carpetas, también podrá visualizar las otras listas de carpetas pulsando $\left| \ll \ll / \gg \gg \right|$ (V / \wedge).

3 Comience a reproducir la carpeta desde la primera pista.



Para localizar una pista visualizando la lista de pistas de la carpeta actual

- Esta función se puede realizar solamente utilizando los botones del panel de control.

1 Mientras se reproduce un disco...



La carpeta actual aparece resaltada.

2 Visualice la lista de pistas de la carpeta actual.



La pista actual aparece resaltada.

3 Seleccione la pista que desea.

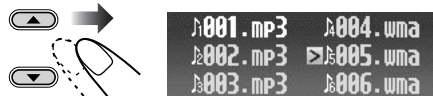

- Si la carpeta incluye más de 6 pistas, también podrá visualizar las otras listas de pistas pulsando $\left| \ll \ll / \gg \gg \right|$ (V / \wedge).
- Si pulsa BACK, podrá volver a la lista de carpetas.

4 Empiece a reproducir la pista.



Para localizar directamente una pista (o carpeta) utilizando el control remoto

- Para seleccionar un número de pista (o de carpeta para discos MP3 y WMA) entre 1 – 6:

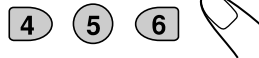

- Para seleccionar un número de pista (o de carpeta para discos MP3 y WMA) entre 7 (1) – 12 (6):

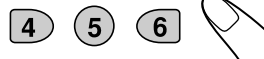

Para seleccionar directamente los directorios utilizando el(los) botón(es) numérico(s), será preciso asignar a los directorios un número de 2 dígitos al comienzo de los nombres de directorios—01, 02, 03, y así sucesivamente.

Selección de los modos de reproducción—MODE

Podrá utilizar sólo uno de los siguientes modos de reproducción a la vez.

- **Intro Scan:** Podrá reproducir secuencialmente los primeros 15 segundos de cada pista.
- **Repeat Play:** Podrá realizar la reproducción repetida.
- **Random Play:** Podrá reproducir las pistas en orden aleatorio.

Para usar los modos de reproducción

1 Mientras se reproduce un disco...

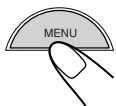

El menú principal aparece en la pantalla.

2 Mueva el cursor a “MODE” en el menú principal.

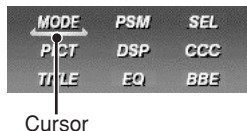
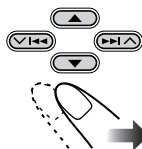

3 Acceda al menú MODE del disco.

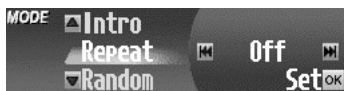
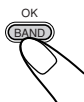

4 Seleccione uno de los modos de reproducción.

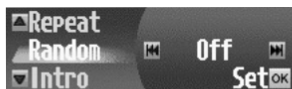
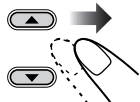

EJ.: Cuando se selecciona “Random” (reproducción aleatoria).

5 Seleccione el ajuste que desea.

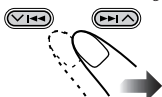

- Para los detalles, consulte las siguientes tablas.

6 Finalice el ajuste.



• Modos de búsqueda Intro

Modo	Reproduce el comienzo de
Track :	Todas las pistas del disco. <ul style="list-style-type: none"> • Mientras se reproduce, INT se ilumina.
Folder* :	La primera pista de todas las carpetas. <ul style="list-style-type: none"> • Mientras se reproduce, INT se ilumina.
Off :	La búsqueda intro se cancela.

• Modos de reproducción repetida

Modo	Reproduce repetidamente
Track :	La pista actual. <ul style="list-style-type: none"> • Mientras se reproduce, RPT se ilumina.
Folder* :	Todas las pistas de la carpeta actual. <ul style="list-style-type: none"> • Mientras se reproduce, RPT se ilumina.
Off :	La reproducción repetida se cancela.

• Modos de reproducción aleatoria

Modo	Reproduce de forma aleatoria
Folder* :	Todas las pistas de la carpeta actual, a continuación se desplaza a la siguiente carpeta, y así sucesivamente. <ul style="list-style-type: none"> • Mientras se reproduce, RND se ilumina.
Disc :	Todas las pistas del disco. <ul style="list-style-type: none"> • Mientras se reproduce, RND se ilumina.
Off :	La reproducción aleatoria se cancela.

* “Folder” puede seleccionarse sólo para discos MP3 y WMA.

Prohibición de la expulsión del disco

Es posible bloquear un disco en la ranura de carga.

- El panel de control se abre, pero el disco no será expulsado.

1 Mientras se reproduce cualquier fuente..

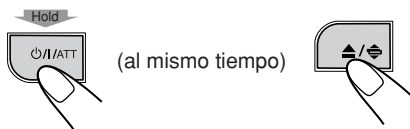

No Eject?
Emergency Eject?

2 Después de comprobar que “No Eject?” está seleccionado (resaltado)...

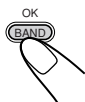

“No Eject” parpadea, y el disco no podrá ser expulsado.

Para cancelar la prohibición, repita el mismo procedimiento—pulse OK después que se seleccione (resaltado) “Eject OK?” en el paso 2.

“Eject OK” parpadea.

Cambio del patrón de visualización

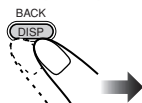

Se visualiza una ventana (consulte la página 33).



Se visualiza la hora del reloj.



Pantalla semigráfica*



Pantalla totalmente gráfica*
(La pantalla totalmente gráfica cambiará temporalmente a pantalla semigráfica cuando se hace funcionar la unidad).

Vuelve al patrón de visualización inicial.

* Podrá usar el archivo editado por usted para la pantalla gráfica (consulte las páginas 26 a 30).

Ajustes de sonido—Uso diario

Selección de los modos DSP

—DSP

Podrá crear un campo de sonido más acústico como el de un teatro, sala de conciertos, etc.

Modos DSP disponibles:

- **Theater / Hall / Club / Dome / Studio**
- **V.Cancel (Voice Cancel):** Reduce los sonidos vocales. Conveniente para aprender sus canciones favoritas—Karaoke).
- **Defeat** (Para cancelar el modo DSP)

1 Mientras se reproduce cualquier fuente...

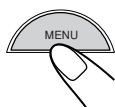

El menú principal aparece en la pantalla.

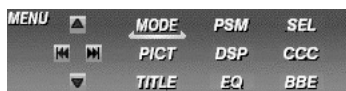

2 Mueva el cursor a “DSP”

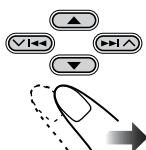

Cursor

3 Acceda al menú DSP

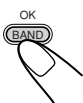

El modo actualmente seleccionado aparece (resaltado).

4 Seleccione uno de los modos DSP

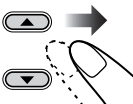

EJ.: Cuando se selecciona “Theater”.



Para finalizar

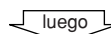
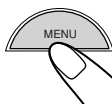

Para ajustar el nivel de efecto



→ Vaya al paso 5.

5 Seleccione el nivel de efecto (1 – 3)

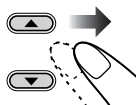

El nivel de efecto del DSP seleccionado es válido para todos los modos DSP, a excepción de “V.Cancel”.

- Conforme aumenta el número, el nivel de efecto se hace más fuerte.



Para finalizar

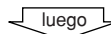
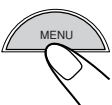

Para realizar otros ajustes



→ Consulte la página 21.

Para cancelar los modos DSP, seleccione “Defeat” en el paso 3.

Para realizar otros ajustes de precisión para los modos DSP

También podrá realizar otros ajustes de precisión para obtener el mejor campo sonoro en el habitáculo de su automóvil. Los ajustes realizados por usted son válidos para todos los modos DSP excepto “V.Cancel”.

Opciones de ajuste:

Número de altavoces incorporados:

Seleccione el número de altavoces incorporados a su automóvil—“2ch” o “4ch”.

- Cuando tenga cuatro altavoces (4ch) en su automóvil, seleccione el tamaño de su automóvil (consulte el paso 4 siguiente).

Posición del asiento de escucha:

Seleccione la posición del asiento de escucha en que se desea localizar la imagen sonora.

- 1 Repita los pasos 1 a 4 en la página 20 para seleccionar un modo DSP (excepto “V.Cancel”).

- Pulse OK en el paso 4.



- 2 Seleccione el número de los altavoces incorporados.

- Seleccione “4ch” para el sistema de cuatro altavoces, y “2ch” para el sistema de dos altavoces.

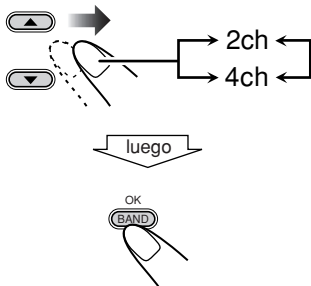

- 3 Seleccione la posición de asiento para su audición.

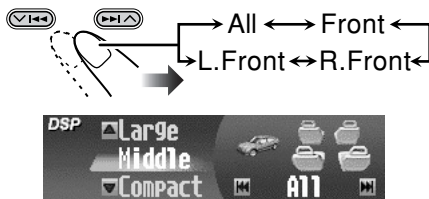

All : Para todos los asientos delanteros y traseros.

Front : Para ambos asientos delanteros.

R. Front : Para el asiento delantero derecho.

L. Front: Para el asiento delantero izquierdo.

- 4 Si selecciona “4ch”, seleccione el tamaño de su coche.

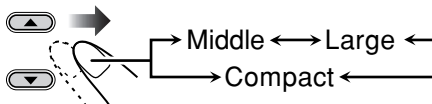

Middle : Selecciónelo cuando la distancia desde los altavoces traseros hasta la posición del asiento de escucha sea prácticamente igual que la de los altavoces delanteros.

Large : Selecciónelo cuando la distancia desde los altavoces traseros hasta la posición del asiento de escucha sea mayor que la de los altavoces delanteros.

Compact : Selecciónelo cuando la distancia desde los altavoces traseros hasta la posición del asiento de escucha sea menor que la de los altavoces delanteros.

Para salir de la operación del menú, pulse de nuevo MENU.

Creando un sonido natural

Esta unidad cuenta con dos funciones para poder crear un sonido natural—Convertidor CC y BBE Digital.

Para activar el Convertidor de Compresión Compensativa (CC)

El convertidor CC elimina las fluctuaciones y ondulaciones, y logra reducir drásticamente la distorsión digital. Este procesamiento puede aplicarse tanto a las fuentes analógicas como a las digitales; por consiguiente, usted podrá obtener un campo de sonido natural desde cualquier fuente.

1 Mientras se reproduce cualquier fuente...

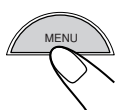

El menú principal aparece en la pantalla.

2 Mueva el cursor a “CCC” en el menú principal.

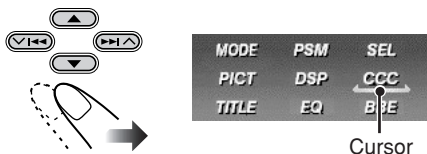

3 Acceda al menú CCC.



4 Seleccione “On”.

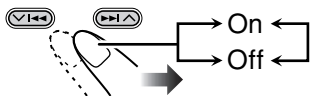

- Cuando se activa “CCC”, el indicador CCC se ilumina en amarillo en la pantalla.
- **Para cancelar el convertidor CC**, para seleccionar “Off”.

Para salir de la operación del menú, pulse de nuevo MENU.

Para activar BBE Digital

BBE Digital es un nuevo método de procesamiento digital para restablecer la brillantez y la claridad del sonido en vivo original en grabaciones, radiodifusiones, etc. Al reproducirse el sonido, el altavoz introduce el desplazamiento de fase dependiente de la frecuencia, haciendo que los sonidos de alta frecuencia tarden más que los de baja frecuencia en llegar al oído. BBE Digital ajusta la relación de fase entre las frecuencias bajas, medias y altas añadiendo un tiempo de retardo progresivamente mayor a las frecuencias bajas y medias, de manera que todas las frecuencias lleguen al oído del oyente en el momento oportuno.

1 Mientras se reproduce cualquier fuente...

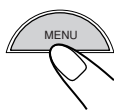

El menú principal aparece en la pantalla.

2 Mueva el cursor a “BBE” en el menú principal.



3 Acceda al menú BBE.



4 Seleccione el nivel de efecto.

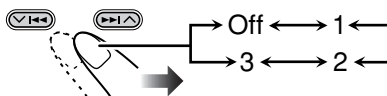

- Conforme aumenta el número, el nivel de efecto se hace más fuerte. Cuando se activa “BBE”, el indicador BBE se ilumina en verde (con su nivel actual) en la pantalla.
- **Para cancelar el BBE Digital**, para seleccionar “Off”.

Para salir de la operación del menú, pulse de nuevo MENU.

Selección de los modos de sonido preajustados—EQ

Podrá seleccionar un modo de sonido adecuado al género musical.

Modos de sonido disponibles:

- Hard Rock / R&B / Pop / Jazz / Dance / Country / Reggae / Classic
- User 1 / User 2 / User 3
- Flat (Para cancelar el modo de sonido).

1 Mientras se reproduce cualquier fuente...

El menú principal aparece en la pantalla.

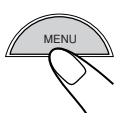

2 Mueva el cursor a “EQ” en el menú principal.

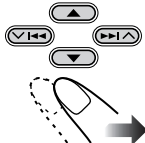

Cursor

3 Acceda al menú EQ (ecualizador).



El modo actualmente seleccionado aparece (resaltado).

4 Seleccione (resalte) uno de los modos EQ preajustados.

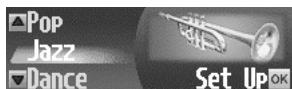
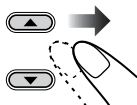

EJ.: Cuando se selecciona “Jazz”.

Para salir de la operación del menú, pulse de nuevo MENU.

Cómo almacenar sus propios modos de sonido

Podrá ajustar los modos de sonido a su gusto y almacenar sus propios ajustes en la memoria.

1 Repita los pasos 1 a 4 de la columna izquierda para seleccionar el modo de sonido que desea ajustar y, a continuación...

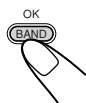

2 Realice los ajustes deseados.

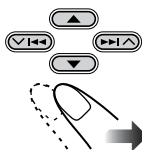

- 1) Pulse ◀◀ (V) o ▶▶ (Λ) para seleccionar la banda de frecuencia—60Hz, 150Hz, 400Hz, 1kHz, 2.4kHz, 6kHz, 12kHz.
- 2) Pulse ▲ (arriba) o ▼ (abajo) para ajustar el nivel de la banda seleccionada dentro del margen de -05 a +05.
- 3) Repita los pasos 1) y 2) para ajustar otras bandas de frecuencias.

3 Finalice el ajuste.

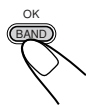

4 Seleccione (resalte) uno de los modos de sonido de usuario (User 1, User 2 o User 3) en que desea almacenar su ajuste.

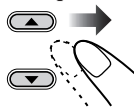

luego



Aparece “Memory” durante unos instantes.

Para los detalles acerca de los ajustes preestablecidos de cada modo de sonido, consulte la página 48.

Ajustes de sonido—Ajustes preferidos

Ajuste del menú de selección de sonido básico—SEL

1 Mientras se reproduce cualquier fuente...

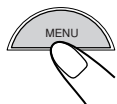

El menú principal aparece en la pantalla.

2 Mueva el cursor a “SEL”

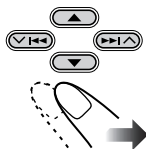

MODE	PSM	SEL
PICT	DSP	Cl.C
TITLE	EQ	B/E

Cursor

3 Acceda al menú SEL

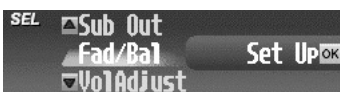
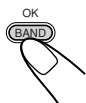

El modo seleccionada en último término aparece (resaltada).

4 Seleccione una opción de ajuste

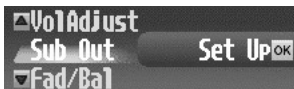
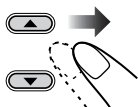

EJ.: Cuando se selecciona “Sub Out” (salida de subwoofer).

Quando se selecciona “Sub Out” y “Fad/Bal”, pulse OK para acceder al submenú.



5 Ajuste la opción

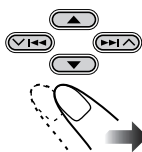

Para ajustar el fader y el balance:

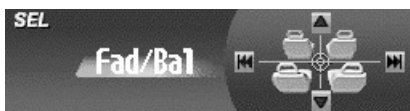

Para seleccionar la frecuencia de corte y ajustar el nivel de salida del subwoofer:



Para ajustar el nivel de entrada para cada fuente:

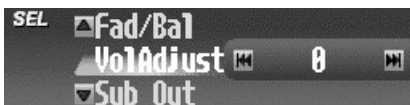

Para salir de la operación del menú

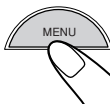

Para ajustar el fader y el balance
—Fad/Bal:

Ajuste del fader—balance de salida de los altavoces entre los altavoces delanteros y traseros.

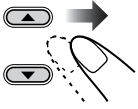

- Arriba de todo—sólo delanteros
- Abajo de todo—sólo traseros

Ajuste del balance—balance de salida de los altavoces entre los altavoces izquierdo y derecho.

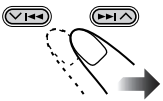

- Extremo izquierdo—sólo izquierdo
- Extremo derecho—sólo derecho

Para ajustar la salida del subwoofer
—Sub Out:

Seleccione un nivel de frecuencia de corte apropiado de acuerdo con el subwoofer conectado.

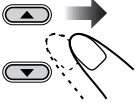

High: Las frecuencias superiores a los 115 Hz no se suministran al subwoofer.

Middle: Las frecuencias superiores a los 85 Hz no se suministran al subwoofer.

Low: Las frecuencias superiores a los 55 Hz no se suministran al subwoofer.

Ajuste el nivel de salida del subwoofer.

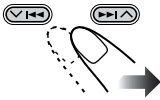

- 0 (mín.) a 8 (máx.)

Para ajustar el nivel de entrada de cada fuente—VolAdjust:

Este ajuste debe realizarse para cada fuente, a excepción de FM. Antes de realizar un ajuste, seleccione la fuente apropiada, cuyo ajuste se desea realizar.

Una vez realizado el ajuste, el mismo será memorizado y por lo tanto, cada vez que cambie de fuente el nivel de volumen aumentará o disminuirá automáticamente de acuerdo con el nivel ajustado.

Ajuste de manera que el nivel de entrada corresponda con el nivel de sonido de FM.

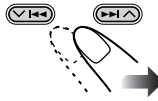

- -5 (mín.) a +5 (máx.)

Procedimiento básico

Antes de iniciar el siguiente procedimiento, prepare un CD-R que incluya imágenes fijas (fotos) y animaciones (vídeos).

- Con el Image Converter Color incluido en el CD-ROM suministrado, podrá crear sus propias imágenes y animaciones. (El CD-ROM suministrado también incluye imágenes y animaciones de muestra).

1 Abra el panel de control



La unidad se enciende y a continuación...

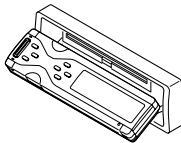

2 Inserte el CD-R preparado

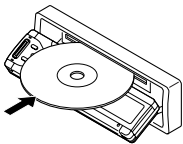

La unidad introduce el disco, el panel de control se cierra y a continuación vuelve a la posición anterior (consulte la página 36).

- Si el disco incluye archivos de audio reproducibles, la reproducción se inicia.

3 Visualice el menú principal

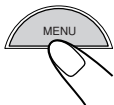

Pulsando PICT es posible visualizar directamente el menú PICT (mostrado en el paso 5).

- Si se selecciona cualquier otra fuente distinta de "CD", "Download" no se visualizará como opción del menú PICT.



4 Mueva el cursor a "PICT"

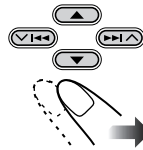

MODE	PSM	SEL
PICT	DSP	CCC
TITLE	EQ	BBE

Cursor

5 Acceda al menú PICT



La opción seleccionada en último término aparece (resaltada).

6 Seleccione la opción

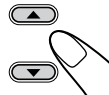

EJ.: Cuando se selecciona "Download".

- Para descargar el(los) archivo(s)
 - ➔ **Download** (consulte la página 27): Sólo es posible cuando la fuente es "CD".
- Para borrar el(los) archivo(s)
 - ➔ **Delete** (consulte la página 28)
- Para borrar todos los archivos memorizados
 - ➔ **AllDelete** (consulte la página 30)

IMPORTANTE:

- Consulte la Guía (o el manual) de operación del Image Converter incluido en el CD-ROM suministrado.
 - Las imágenes fijas (fotos) deberán contar con <jcl> y las animaciones (vídeos) con <jca> como su códigos de extensión en sus nombres de archivos.
 - Antes de descargar o de borrar los archivos, observe lo siguiente:
 - No descargue archivos mientras está conduciendo.
 - No desconecte la llave de encendido del automóvil mientras está descargando o borrando un archivo.*
 - No desmonte el panel de control mientras está descargando o borrando un archivo.*
- * Si lo hiciese, la descarga o el borrado del archivo no se efectuará correctamente.

Nota: La calidad de imagen del archivo (vídeo) de la animación descargada podrá disminuir cuando se visualice en la pantalla del receptor (al compararse con la calidad en el PC).

Para descargar los archivos

Descargue la animación (compuesta de 55 fotogramas como máximo) o las imágenes (total de 18 imágenes fijas: una para cada fotograma—consulte también la página 47) que desea usar para la pantalla gráfica.

- Se tarda bastante tiempo en descargar una animación. Para los detalles, consulte la página 47.
- Para activar los archivos descargados, consulte la página 30.

1 Repita los pasos 1 a 6 de la página 26 (en el paso 6, seleccione “Download”).

- La descarga sólo es posible cuando la fuente es “CD”. Si se selecciona cualquier otra fuente distinta de “CD”, no se visualizará “Download” como opción del menú PICT.

2 Seleccione el tipo de archivo—ya sea “Picture” <jcl> o “Movie” <jca>.

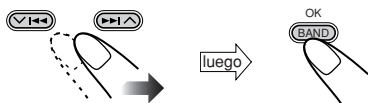

Aparece la lista de carpetas.

- Sólo se muestran las carpetas que incluyan el tipo de archivo seleccionado <jcl> o <jca>.

3 Seleccione (resalte) la carpeta en donde se encuentra el archivo que desea.

- Si un disco incluye más de 6 carpetas, también podrá visualizar las otras listas de carpetas pulsando ◀◀/▶▶ (V /Λ).

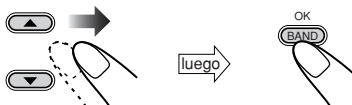

Aparece la lista de archivos.

Continúa...

4 Seleccione (resalte) el archivo que desea descargar.

- Si la carpeta incluye más de 6 archivos, también podrá visualizar las otras listas de archivos pulsando ◀◀/▶▶ (V /Λ).

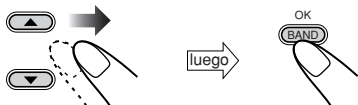

Aparece la pantalla de confirmación.

5 Descargue el archivo.



Cuando finaliza la descarga, aparece de nuevo la lista de archivos.

6 Descargue más archivos, si así lo desea.

- Para seleccionar un archivo de la misma carpeta:

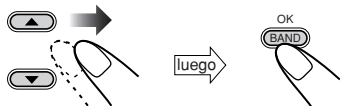

- Para seleccionar un archivo de otra carpeta:



Para cambiar el tipo de archivo—“Picture” <jc1> o “Movie” <jca> que se va a descargar, salga de la operación del menú pulsando MENU y, a continuación, repita la operación desde el comienzo.

Para salir de la operación del menú, pulse de nuevo MENU.

Para borrar los archivos

Podrá borrar los archivos mientras se reproduce cualquier fuente.

Para borrar las imágenes almacenadas una por una

1 Repita los pasos 3 a 6 de la página 26 (en el paso 6 seleccione “Delete”).

2 Seleccione “Picture”.

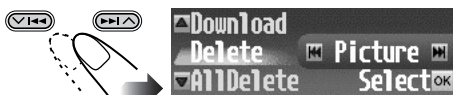

luego



3 Seleccione “Delete”.



luego



Aparece la lista de archivo.

4 Seleccione (resalte) el archivo que desea borrar.

- Si hay más de 6 archivos almacenados, también podrá visualizar las otras listas de archivos pulsando ◀◀/▶▶ (V /Λ).

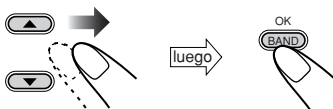

Aparece la pantalla de confirmación.

5 Borre el archivo.

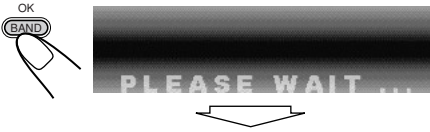

Al finalizar el borrado, vuelve a aparecer la lista de archivos.

- Si aparece el menú PICT, significa que no hay archivos almacenados. ➔ Pulse MENU.

6 Borre más archivos, si lo desea.

- Repita los pasos 4 y 5.

Para salir de la operación del menú, pulse de nuevo MENU.

Para borrar simultáneamente todas las imágenes almacenadas

1 Repita los pasos 3 a 6 de la página 26 (en el paso 6, seleccione “Delete”).

2 Seleccione “Picture”.

- Consulte el paso 2 del procedimiento anterior.

3 Seleccione “AllDelete”.



luego



Aparece la pantalla de confirmación.

4 Borre todas las imágenes.



Cuando se borren todas las imágenes, vuelve a aparecer el menú PICT.

Para salir de la operación del menú, pulse de nuevo MENU.

Para borrar el vídeo almacenado

1 Repita los pasos 3 a 6 de la página 26 (en el paso 6, seleccione “Delete”).

2 Seleccione “Movie”.



luego



Aparece la pantalla de confirmación.

3 Borre el vídeo.



Cuando se borre el vídeo, vuelve a aparecer el menú PICT.

Para salir de la operación del menú, pulse de nuevo MENU.

Para borrar todos los archivos

Podrá borrar simultáneamente todos los archivos almacenados (imágenes y animaciones).

- 1 Repita los pasos 3 a 6 de la página 26 (en el paso 6, seleccione "AllDelete").



- 2 Confirme su selección.



Aparece la pantalla de confirmación.

- 3 Borre todos los archivos almacenados.



Cuando se borren todos los archivos, vuelve a aparecer el menú PICT.

Para salir de la operación del menú, pulse de nuevo MENU.

Activación de los archivos descargados

- 1 Mientras se reproduce cualquier fuente...

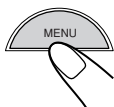

El menú principal aparece en la pantalla.

- 2 Mueva el cursor a "PSM" en el menú PSM principal.

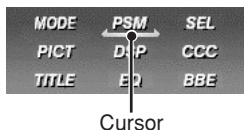
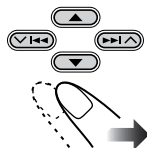

- 3 Acceda al menú PSM.

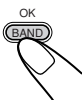

- 4 Seleccione "Pict".

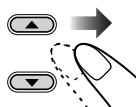

luego

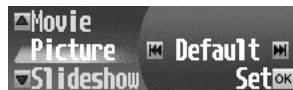
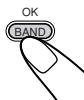

- 5 Seleccione el tipo de pantalla gráfica—"Picture", "Movie" o "Slideshow".

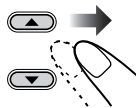

Picture: Una de las imágenes almacenadas se activa para su pantalla gráfica. ➔ Vaya al paso 6.

Movie: La animación almacenada por usted se activa para su pantalla gráfica. ➔ Vaya al paso 6.

Slideshow: Todas las imágenes almacenadas se activan y se muestran secuencialmente para su pantalla gráfica (UserSlide). ➔ Vaya al paso 7.

- 6 Si ha seleccionado "Picture" o "Movie" en el paso anterior, seleccione el archivo que desea.

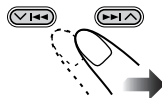

• Seleccione "Default" para activar el archivo preinstalado.

- 7 Finalice el ajuste.



Ajustes generales—PSM

Procedimiento básico

Podrá cambiar las opciones del modo de ajustes preferidos (PSM) listadas en la tabla de abajo.

- Si cambia el ajuste “Pict”, consulte “Activación de los archivos descargados” en la página 30.

1 Mientras se reproduce cualquier fuente...

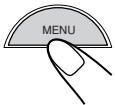

El menú principal aparece en la pantalla.

MENU	▲	MODE	PSM	SEL
◀▶		PICT	DSP	CCC
▼		TITLE	EQ	BBE

2 Mueva el cursor a “PSM”

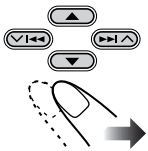

MODE	PSM	SEL
PICT	DSP	CCC
TITLE	EQ	BBE

Cursor

3 Acceda al menú PSM

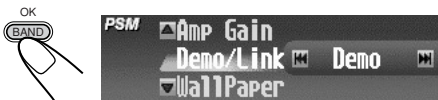

La opción seleccionada en último término aparece (resaltada) junto con el ajuste actual.

4 Seleccione una opción de PSM

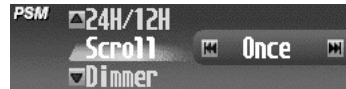
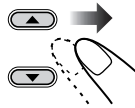

EJ.: Cuando se selecciona “Scroll”.

5 Cambie o ajuste la configuración

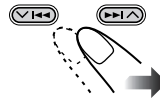

6 Cambie o ajuste las otras opciones

Si es necesario, repita los pasos 4 y 5 para cambiar los ajustes de otras opciones PSM.

Para salir de la operación del menú

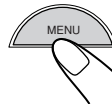

Opciones de PSM		Ajustes seleccionables		Inicial	Páginas
Demo/Link	Demo/ImageLink			Demo	9, 33
WallPaper	Papel tapiz			Standard1	33
Window	Ventana			Window1	33
Pict	Imagen			Picture	30
Clock Hr	Hora del reloj	1 — 12 (0 — 23)		1 (1:00AM)	10
Clock Min	Minutos del reloj	00 — 59		00(1:00AM)	10
24H/12H	Sistema de reloj	12Hours	24Hours	12Hours	10
Scroll	Modo de desplazamiento			Once	33
Dimmer	Atenuador de luz			Auto	34
Bright	Luminosidad	1 — 8		8	34
ID3 Tag	Visualización de etiqueta	Off	On	On	34
IF Filter	Filtro de frecuencias intermedias	Wide	Auto	Auto	34
EXT Input ^{*1}	Entrada exterior	KD-AR7000: Changer Sirius KD-SHX700: 		Changer	34
Beep	Pitido	Off	On	On	34
Amp Gain	Control de ganancia del amplificador			HighPower	34

*1 Se visualiza sólo cuando la fuente no es un componente externo.

Para mostrar la demostración en pantalla—Demo/Link

La demostración en pantalla se inicia cuando no se realiza ninguna operación durante aproximadamente 20 segundos.

- **Demo:** Aparece la demostración en pantalla (animación).
- **ImageLink:** Aparece la imagen fija incluida en la carpeta MP3/WMA mientras se reproducen las pistas de la carpeta (consulte la página 16).
- **Off:** La demostración se cancela.

Quando se selecciona "ImageLink"

No se generan sonidos (aparece "PLEASE WAIT" en la pantalla) mientras se lee una imagen incluida en una carpeta MP3/WMA.

Para seleccionar fondos de pantalla—WallPaper

Podrá seleccionar el fondo de pantalla para la ventana de visualización entre los siguientes.

- Los siguientes ejemplos son para la reproducción del disco.

• **Standard1:**



• **Standard2:**



• **Standard3:**



Para mostrar la ventana pequeña en la pantalla—Window

Podrá mostrar medidores de nivel o paisajes en la ventana.

- Para mostrar la ventana, pulse repetidamente DISP.
- Los siguientes ejemplos son para la reproducción del disco.

• **Window1:**



• **Window2:**



• **Window3:**



• **Window4:**



Para seleccionar el modo de desplazamiento—Scroll

Efectúe el desplazamiento cuando la información de todo el texto no pueda visualizarse simultáneamente.

- **Once:** El desplazamiento se efectúa una sola vez.
- **Auto:** El desplazamiento se repite (a intervalos de 5 segundos).
- **Off:** El modo de desplazamiento se cancela.

Aunque el modo de desplazamiento se encuentre ajustado a "Off", podrá desplazar la pantalla pulsando DISP durante más de un segundo.

Para seleccionar el modo atenuador de luz—Dimmer

Al encender los faros del vehículo, la iluminación de la pantalla y de los botones se oscurecen automáticamente (Atenuador de luz automático).

- **Auto:** El atenuador de luz automático se activa.
- **Off:** El atenuador de luz automático se cancela.
- **On:** El atenuador de luz automático siempre se activa.

Para ajustar la luminosidad de la pantalla—Bright

Podrá ajustar la luminosidad para que la pantalla sea más clara y legible.

Para activar o desactivar la visualización de la etiqueta—ID3 Tag

Las pistas MP3 y WMA pueden contener información de pista denominada “Tag”, en donde se han grabado el nombre del álbum, el nombre del artista, el título de la pista, etc.

- **On:** Se activa la visualización de la etiqueta mientras se reproducen las pistas MP3 o WMA.
- **Off:** La visualización de la etiqueta se cancela. Sólo aparecen el nombre de la carpeta y el nombre de la pista.

Sólo para pistas MP3: Existen dos versiones—ID3v1 (ID3 Etiqueta versión 1) e ID3v2 (ID3 Etiqueta versión 2). Estando grabados ambos, ID3v1 e ID3v2, se visualizará ID3v2.

Para cambiar la selectividad del sintonizador FM—IF Filter

En algunas áreas, las emisoras adyacentes pueden interferir entre sí. Estas interferencias podrían producir ruidos.

- **Auto:** Cuando se produce este tipo de interferencias, esta unidad aumenta automáticamente la selectividad del sintonizador para atenuar los ruidos parásitos. (Aunque también se pierde el efecto estereofónico).
- **Wide:** Se encuentra sujeta a interferencias de las emisoras adyacentes, pero la calidad del sonido no se degrada y tampoco se pierde el efecto estereofónico.

Para seleccionar el componente externo a utilizar—EXT Input

Para poder utilizar el componente externo conectado al jack del cambiador de CD como fuente de reproducción a través de esta unidad, deberá seleccionar cuál dispositivo desea usar.

- **Changer:** Para utilizar un cambiador de CD de JVC.
- **Line In:** Para usar cualquier componente externo excepto los otros dos (seleccionable sólo para KD-SHX700).
- **Sirius:** Para usar una radio SIRIUS de JVC.

Activado/desactivado del tono de pulsación de teclas—Beep

Podrá desactivar el tono de pulsación de teclas si no desea que suene un pitido cada vez que pulsa un botón.

- **On:** Tono de pulsación de teclas activado.
- **Off:** Tono de pulsación de teclas desactivado.

Para seleccionar el control de ganancia del amplificador—Amp Gain

Podrá cambiar el nivel de volumen máximo de esta unidad. Cuando la potencia máxima de los altavoces sea inferior a 50 W, seleccione “Low Power” para evitar que se dañen.

- **HighPower:** Puede ajustar el nivel de volumen entre “0” y “50”.
- **Low Power:** Puede ajustar el nivel de volumen entre “0” y “30”.
- **Off:** El amplificador incorporado se desactiva. (El sonido sale sólo a través de los amplificadores externos conectados a las clavijas LINE OUT/ SUBWOOFER OUT).

Otras funciones principales

Asignación de títulos a las fuentes

Puede asignar títulos a 30 frecuencias de emisoras, 40 CDs (tanto en esta unidad como en el cambiador de CD) y al componente externo.

Fuente	Número máximo
Frecuencias de emisoras: 16 caracteres	
CDs: 32 caracteres	
Componente externo: 16 caracteres	

- No podrá asignar título a los discos CD Text, MP3 ni WMA.
- Para los caracteres disponibles, consulte la página 48.

1 Prepare la fuente.

- **Para frecuencias de emisoras FM/AM:** Cambie “FM” o “AM”, y a continuación seleccione la frecuencia de una emisora.
- **Para un CD en esta unidad:** Inserte un CD.
- **Para CDs en el cambiador de CD:** Seleccione “CD-CH” y a continuación seleccione un número de disco.

2 Después de iniciarse la reproducción...

El menú principal aparece en la pantalla.

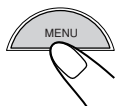

3 Mueva el cursor a “TITLE” en el menú principal.

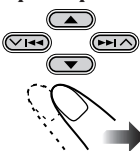

4 Acceda al menú TITLE.



5 Asigne un título.

1) Seleccione un juego de caracteres.



2) Introduzca un carácter.



3) Muévase a la posición del siguiente carácter.

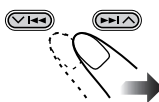

4) Repita los pasos 1) a 3) hasta que termine de introducir el título.

Para borrar los caracteres....

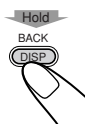

El título entero (todos los caracteres introducidos) se borra de una sola vez.

6 Después de finalizar la entrada del título...



- Para cancelar la entrada de título sin registrar, pulse MENU.

EJ. Cuando se ha seleccionado “CD” y asignado un título al disco cargado

Cambio del ángulo del panel de control

Podrá cambiar el ángulo del panel de control.



Se muestra el nivel de ángulo actual.

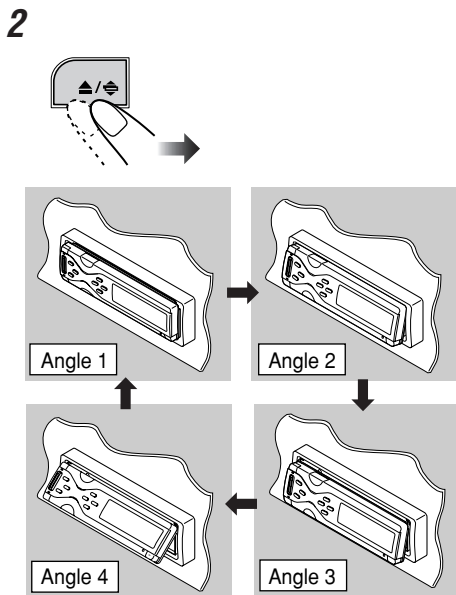

Podrá utilizar el botón ANGLE del control remoto para cambiar el ángulo del panel.

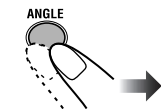

En el control remoto

PRECAUCIÓN:

NUNCA inserte el dedo entre el panel de control y la unidad, pues podría quedar atrapado y lastimarse.

Desmontaje del panel de control

- Al desmontar o instalar el panel de control, preste atención para no dañar los conectores.

Desmontaje del panel de control

Antes de desmontar el panel de control, asegúrese de apagar la unidad.

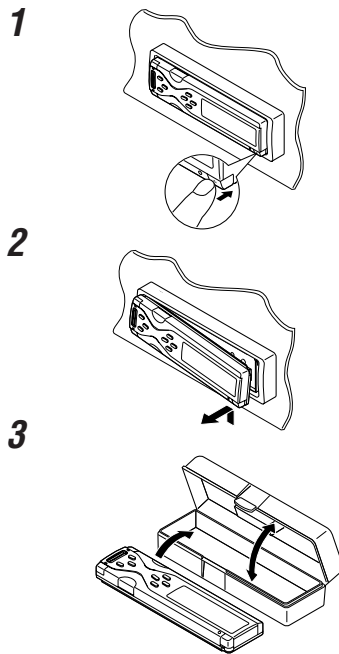

Instalación del panel de control

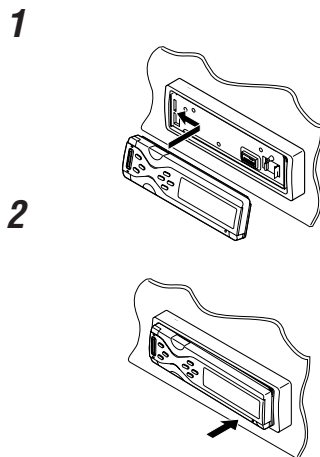

Operaciones básicas del cambiador de CD

Conectando el cambiador de CD compatible con MP3 de JVC, podrá reproducir sus CD-Rs y CD-RWs originales grabados en formato de audio CD o en formato MP3.

1 Seleccione el cambiador de CD

Para KD-AR7000:

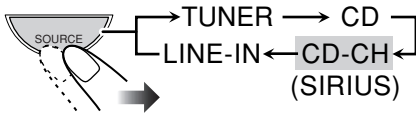

Para KD-SHX700:

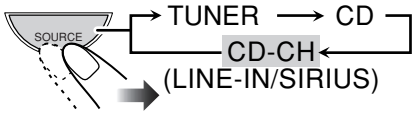

- Si ha cambiado el ajuste “EXT Input” a cualquier otro ajuste distinto de “Changer” (cambiador) (consulte la página 34), no podrá seleccionar “CD-CH”.

Para seleccionar un disco:

Consulte “Localización de un disco” en la página 39.

Para avance rápido o retroceso de la pista:

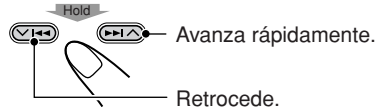

Retrocede.

Para desplazarse a las pistas siguientes o anteriores:

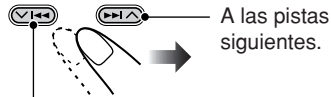

A las pistas siguientes.

Al comienzo de la pista actual y luego a las pistas anteriores.

Para desplazarse a las carpetas siguientes o anteriores:

Sólo para discos MP3:

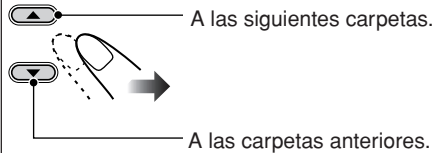

A las siguientes carpetas.

A las carpetas anteriores.

- En cuanto a la configuración de los discos MP3, consulte “Acerca de los discos MP3 y WMA” en la página 16.

Qué tipo de información se muestra en la pantalla

La siguiente información aparece generalmente para las operaciones del cambiador CD.

- Si pulsa DISP en el panel de control, se mostrarán diferentes informaciones o diferentes pantallas (consulte la página 41).

El icono de la etiqueta ID3 (ID3) aparece cuando se muestra la etiqueta.

Tiempo de reproducción transcurrido



Número de disco

- Indicaciones que aparecen en la pantalla cuando el disco actual es un CD de audio o un CD Text:





*1 Aparece para CD Texts y CDs si han sido asignados. (Aparece "No Name" si no hay ningún nombre grabado o asignado).

*2 Aparece sólo para CD Texts. (Aparece "No Name" si no hay ningún nombre grabado).

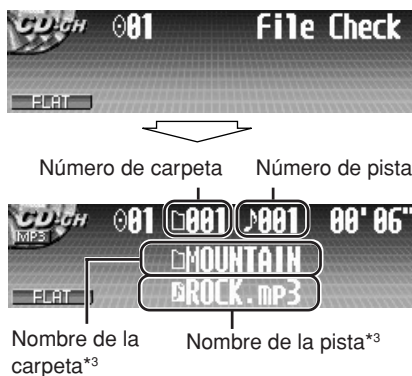
- Indicaciones que aparecen en la pantalla cuando el disco actual es un disco MP3:



*3 Si se ajusta "ID3 Tag" a "On" (consulte la página 34), aparecerá la información de la etiqueta ID3 en la pantalla. El nombre/executor del álbum con el indicador  (disco) aparece en la pantalla en lugar del nombre de la carpeta; mientras que el título de la pista con el indicador  (pista) aparece en lugar del nombre de la pista. (Aparece "No Name" si no hay ninguna etiqueta grabada).

Con esta unidad se recomienda utilizar el cambiador de CD compatible con MP3 de JVC.

- También se pueden conectar los cambiadores de CD de la serie CH-X (excepto CH-X99 y CH-X100). Sin embargo, como no son compatibles con discos MP3, no podrá reproducir discos MP3.
- Con esta unidad no podrá utilizar los cambiadores de CD de la serie KD-MK.

Antes de operar su cambiador de CD:

- Refiérase también a las instrucciones suministradas con su cambiador de CD.
- No podrá controlar ni reproducir ningún disco WMA en el cambiador de CD.
- Si no hay discos en el cartucho del cambiador de CD o cuando los discos estén insertados boca abajo, aparecerá "No Disc". Si así sucede, retire el cartucho y coloque los discos correctamente.
- Si no hay ningún cartucho cargado en el cambiador de CD, aparecerá "No Magazine". Si así sucede, inserte el cargador en el cambiador de CD.

Operaciones avanzadas del cambiador de CD

Localización de un disco

Para localizar un disco visualizando las listas de discos

- Esta función se puede realizar solamente utilizando los botones del panel de control.

1 Mientras se reproduce un disco...



El disco actual aparece resaltado.

- La pantalla muestra los seis números de discos (o nombres asignados, si hubieren) incluyendo el disco (resaltado) que se está reproduciendo actualmente.
- También podrá visualizar las otras listas de discos pulsando ◀◀▶▶ (V / Λ).

2 Seleccione el disco que desea reproducir.



3 Comience a reproducir el disco.



Para localizar directamente un disco utilizando el control remoto

- Para seleccionar un número de disco entre 1 – 6:

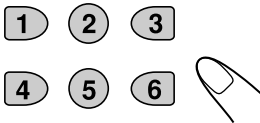

- Para seleccionar un número de disco entre 7 (1) – 12 (6):

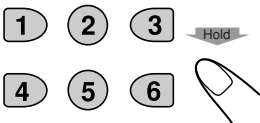

Localización de una carpeta/pista

- Esta función es sólo para discos MP3.

Para localizar una carpeta visualizando la lista de carpetas del disco actual

- Esta función se puede realizar solamente utilizando los botones del panel de control.

1 Mientras se reproduce un disco...



El disco actual aparece resaltado.

2 Visualice la lista de carpetas del disco actual.



La carpeta actual aparece resaltada.

3 Seleccione la carpeta que desea.



- Si el disco incluye más de 6 carpetas, también podrá visualizar las otras listas de carpetas pulsando ◀◀▶▶ (V / Λ).

4 Comience a reproducir la carpeta desde la primera pista.



Para localizar una pista visualizando la lista de pistas de la carpeta actual

- Esta función se puede realizar solamente utilizando los botones del panel de control.

1 Mientras se reproduce un disco...

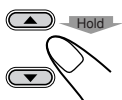

El disco actual aparece resaltado.

2 Visualice la lista de carpetas del disco actual.

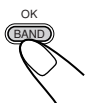

La carpeta actual aparece resaltada.

3 Visualice la lista de pistas de la carpeta actual.

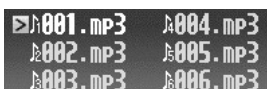
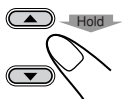

La pista actual aparece resaltada.

4 Seleccione la pista que desea.

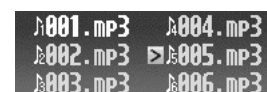
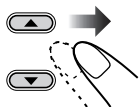

- Si la carpeta incluye más de 6 pistas, también podrá visualizar las otras listas de pistas pulsando \lll / \ggg (\vee / \wedge).
- Para retroceder a la lista de carpetas y la lista de discos, pulse BACK una o dos veces.

5 Comience a reproducir la pista.



Selección de los modos de reproducción—MODE

Podrá utilizar sólo uno de los siguientes modos de reproducción a la vez.

- **Intro Scan:** Podrá reproducir secuencialmente los primeros 15 segundos de cada pista.
- **Repeat Play:** Podrá realizar la reproducción repetida.
- **Random Play:** Podrá reproducir las pistas en orden aleatorio.

Para usar los modos de reproducción

1 Mientras se reproduce un disco...

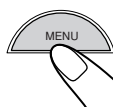

El menú principal aparece en la pantalla.

2 Mueva el cursor a "MODE" en el menú principal.

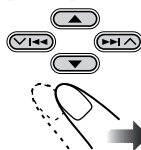

Cursor

3 Acceda al menú MODE del disco.

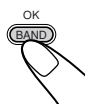

4 Seleccione uno de los modos de reproducción.

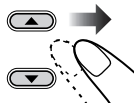

EJ.: Cuando se selecciona "Random" (reproducción aleatoria).

5 Seleccione el ajuste que desea.

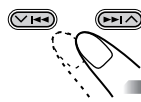

- Para los detalles, consulte las siguientes tablas.

6 Finalice el ajuste.

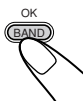

• **Modos de búsqueda Intro**

Modo	Reproduce el comienzo de
Track :	Todas las pistas del disco actual. • Mientras se reproduce, INT se ilumina.
Folder*:	Las primeras pistas de todas las carpetas del disco actual. • Mientras se reproduce, INT se ilumina.
Disc :	Las primeras pistas de todos los discos del cargador. • Mientras se reproduce, INT se ilumina.
Off :	La búsqueda intro se cancela.

• **Modos de reproducción repetida**

Modo	Reproduce repetidamente
Track :	La pista actual. • Mientras se reproduce, RPT se ilumina.
Folder*:	Todas las pistas de la carpeta actual. • Mientras se reproduce, RPT se ilumina.
Disc :	Todas las pistas del disco actual. • Mientras se reproduce, RPT se ilumina.
Off :	La reproducción repetida se cancela.

• **Modos de reproducción aleatoria**

Modo	Reproduce de forma aleatoria
Folder*:	Todas las pistas de la carpeta actual, a continuación se desplaza a la siguiente carpeta, y así sucesivamente. • Mientras se reproduce, RND se ilumina.
Disc :	Todas las pistas del disco actual. • Mientras se reproduce, RND se ilumina.
All :	Todas las pistas de todos los discos del cargador. • Mientras se reproduce, RND se ilumina.
Off :	La reproducción aleatoria se cancela.

* "Folder" puede seleccionarse sólo para discos MP3.

Cambio del patrón de visualización

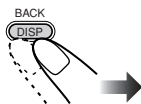

Se visualiza una ventana (consulte la página 33).



Se visualiza la hora del reloj.



Pantalla semigráfica*



Pantalla totalmente gráfica*
(La pantalla totalmente gráfica cambiará temporalmente a pantalla semigráfica cuando se hace funcionar la unidad).

Vuelve al patrón de visualización inicial.

* Podrá usar el archivo editado por usted para la pantalla gráfica (consulte las páginas 26 a 30).

Operaciones de los componentes externos

Para KD-AR7000:

Puede conectar componentes externos a las clavijas LINE IN de la parte trasera.

Para KD-SHX700:

Podrá conectar el componente externo al jack del cambiador de CD de la parte trasera, utilizando el adaptador especial para el componente (no suministrado). Consulte el Manual de instalación/conexión (volumen separado).

- Antes de operar el componente externo, seleccione correctamente el ajuste “EXT Input” (consulte la página 34).

1 Seleccione la fuente

Para KD-AR7000:

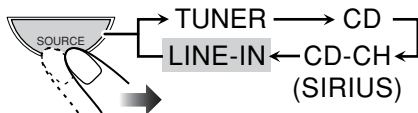

Para KD-SHX700:

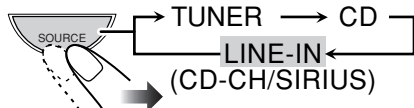

- Sólo para KD-SHX700: si ha cambiado el ajuste “EXT Input” a cualquier otro ajuste distinto de “Line In” (consulte la página 34), no podrá seleccionar “LINE-IN”.

2 Ajuste el volumen

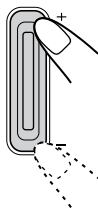

3 Seleccione el modo DSP y el modo de sonido que desea

- Para los detalles, consulte las páginas 20 a 25.

Para usar una radio SIRIUS de JVC, consulte el Manual de configuración de la radio SIRIUS (volumen separado).

Qué tipo de información se muestra en la pantalla

La siguiente información aparece generalmente para las operaciones de los componentes externos.

- Si pulsa DISP en el panel de control, se mostrarán diferentes informaciones o diferentes pantallas (véase abajo).

Aparece el nombre asignado (consulte la página 35).



Cambio del patrón de visualización

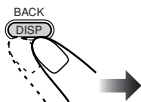

Se visualiza una ventana (consulte la página 33).

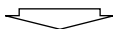

Se visualiza la hora del reloj.

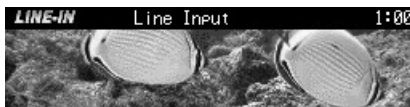
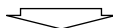

Pantalla semigráfica*

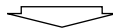

Pantalla totalmente gráfica*
(La pantalla totalmente gráfica cambiará temporalmente a pantalla semigráfica cuando se hace funcionar la unidad).

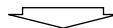

Vuelve al patrón de visualización inicial.

* Podrá usar el archivo editado por usted para la pantalla gráfica (consulte las páginas 26 a 30).

Cómo limpiar los conectores

El desmontaje frecuente deteriorará los conectores. Para reducir esta posibilidad al mínimo, limpie periódicamente los conectores con un palillo de algodón o con un paño humedecido con alcohol, teniendo cuidado de no dañar los conectores.

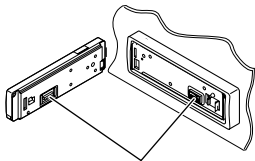

Conectores

Condensación de humedad

Podría condensarse humedad en la lente alojada en el interior del reproductor de CD en los siguientes casos:

- Después de encender el calefactor del automóvil.
- Si hay mucha humedad en el habitáculo.

En estos casos, el reproductor de CD podría no funcionar correctamente. En este caso, haga expulsar el disco y deje la unidad encendida durante algunas horas hasta que se evapore la humedad.

Cómo tratar los discos

Cuando saque el disco de su estuche, presione el sujetador central del estuche y extraiga el disco agarrándolo por los bordes.

Sujetador central



- Siempre sujete el disco por sus bordes. No toque la superficie de grabación.

Cuando guarde un disco en su estuche, insértelo suavemente alrededor del sujetador central (con la superficie impresa hacia arriba).

- Asegúrese de guardar los discos en su estuche después del uso.

Para mantener los discos limpios

Un disco sucio podría no reproducirse correctamente.

Si un disco llegara a ensuciarse, utilice un lienzo suave y limpie con movimientos rectos, desde el centro hacia el borde.

- No utilice ningún solvente (por ejemplo, limpiador de discos convencional, pulverizadores, diluyentes, bencina, etc.) para limpiar los discos.



Para reproducir discos nuevos

Algunos discos nuevos podrían presentar ciertas irregularidades en sus bordes interior y exterior. Si intenta introducir un disco en estas condiciones, podría suceder que la unidad rechace el disco.

Elimine las irregularidades raspando los bordes con un lápiz o bolígrafo, etc.



No utilice los siguientes discos:

Disco alabeado



Pegatina



Residuo de pegatina

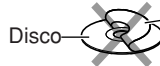

Disco

Etiqueta adherente

Más acerca de este receptor

Operaciones básicas

Apagado de la unidad

- Si apaga la unidad mientras está escuchando un disco, la reproducción del disco se iniciará desde donde la detuvo la próxima vez que encienda la unidad.

Operaciones del sintonizador

Cómo almacenar emisoras en la memoria

- Cuando se efectúa el SSM para una banda...
 - Todas las emisoras almacenadas previamente para esa banda se borran cuando se almacenan las emisoras nuevas.
 - Las emisoras recibidas quedan preajustadas en los botones No.1 (frecuencia más baja) a No.6 (frecuencia más alta). Cuando finalice el SSM, se sintonizará automáticamente la emisora almacenada en el No.1.
- Cuando efectúe el preajuste manual, la emisora preajustada previamente se borra cuando se almacena una emisora nueva en el mismo número de preajuste.
- Si se deja de suministrar energía al circuito de la memoria (por ejemplo, durante el reemplazo de la pila), se borrarán las emisoras preajustadas. Si así sucede, vuelva a preajustar las emisoras.

Operaciones básicas de los discos

General

- Esta unidad ha sido diseñada para reproducir CDs/CD Texts, y CD-Rs (Grabables)/CD-RWs (Reescribibles), en ambos formatos, de audio y MP3/WMA.
- La unidad no puede leer ni reproducir una pista MP3 sin el código de extensión <mp3>, ni una pista WMA sin el código de extensión <wma>.
- Si se ha cargado un disco, se empezará a reproducir cuando se seleccione “CD” como fuente de reproducción.

Inserción del disco

- Cuando se inserta un disco boca abajo, el mismo será expulsado automáticamente.
- Si deja el panel de control abierto durante aproximadamente 1 minuto, el panel de control vuelve a su posición anterior.

Reproducción del disco

- Mientras se reproduce un CD de audio: Si se ha asignado título al CD de audio (consulte la página 35), se visualizará en la pantalla.
- Mientras se efectúa el avance rápido o el retroceso de un disco MP3 o WMA, podrá escuchar sólo sonidos intermitentes. (El tiempo de reproducción transcurrido también cambia intermitentemente en la pantalla).

Cuando reproduce un CD-R o CD-RW

- Utilice sólo CD-Rs o CD-RWs “finalizados”.
- Puede suceder que algunos discos CD-Rs o CD-RWs no se puedan reproducir en esta unidad debido a las características propias de los mismos, y por una de las siguientes causas:
 - Los discos están sucios o rayados.
 - Condensación de humedad en el lente del interior de la unidad.
 - Suciedad en el lente captor del interior de la unidad.
- Los CD-RWs pueden requerir un tiempo de lectura mayor debido a que la reflectancia de los CD-RWs es menor que la de los CDs regulares.
- No utilice los CD-Rs o CD-RWs siguientes:
 - Discos con pegatinas, etiquetas o sellos de protección adheridos a la superficie.
 - Discos en los cuales las etiquetas pueden imprimirse directamente mediante una impresora de chorro de tinta.

Utilizando estos discos con temperaturas o humedad elevadas podrían producirse fallos de funcionamiento o daños en los discos. Por ejemplo,

- Las pegatinas o las etiquetas podrían encogerse y producir el alabeo del disco.
- Las pegatinas o las etiquetas podrían despegarse y obstaculizar la expulsión del disco.
- Los impresos de los discos podrían volverse pegajosos.

Lea atentamente las instrucciones o las precauciones sobre las etiquetas y los discos imprimibles.

Cambio de la fuente

- Si cambia de fuente, la reproducción también se interrumpe (sin expulsar el disco). La próxima vez que seleccione “CD” como fuente de reproducción, el disco comenzará a reproducirse desde donde la detuvo previamente.

ImageLink

- ImageLink no funcionará en los casos siguientes:
 - Si no hay archivo <jcl> incluido en una carpeta MP3/WMA.
 - Si está activada la búsqueda de introducciones musicales “Búsqueda Intro”.
 - Si se cambia a otra fuente desde “CD”.
- Si hay más de un archivo <jcl> incluido en una carpeta, se utilizará el archivo con el número de archivo más reciente como pantalla gráfica.

Expulsión del disco

- Si no saca el disco expulsado en el lapso de 15 segundos, será reinsertado automáticamente en la ranura de carga para protegerlo del polvo. (Esta vez el disco no se reproduce).

Ajustes de sonido—Uso diario

Selección de los modos DSP—DSP

- La efectividad de “V.Cancel” depende de las condiciones de grabación de las fuentes. Especialmente, tenga en cuenta que no se podrán obtener resultados satisfactorios si se reproducen las siguientes fuentes:
 - Fuentes monofónicas tales como radiodifusiones en AM y en FM mono,
 - Fuentes de sonido múltiple, y
 - Fuentes grabadas con dúos, eco fuerte, un coro, o con unos pocos instrumentos solamente.
- Si se selecciona “V.Cancel”, no se efectuará el ajuste de CCC, BBE, y los modos de sonido preajustados (EQ) (aparece “Fix” en la pantalla).
- Cuando se selecciona “4ch”, se utilizan solamente los altavoces traseros para reproducir las reflexiones y reverberaciones con el fin de crear la sensación de “estar allí” en el habitáculo de su automóvil.
- Si el ajuste de desvanecedor o balance se encuentra cerca de su ajuste extremo, no se podrá obtener un efecto apropiado.

Almacenamiento de sus propios modos de sonido

- Si en lugar de almacenar su ajuste actual, desea aplicar el ajuste a la fuente de reproducción actual, pulse MENU para volver a la pantalla de operación de la fuente actual. El ajuste realizado por usted será efectivo hasta que se seleccione un modo de sonido.

Ajustes de sonido—Ajustes preferidos

- Si está usando un sistema de dos altavoces, ajuste el nivel de fader a “00”.
- El ajuste de salida del subwoofer sólo será efectivo cuando haya un subwoofer conectado.
- No podrá ajustar el nivel de entrada—Ajuste de volumen—de las emisoras FM. Si la fuente es FM, no se podrá ajustar “VolAdjust” (aparece “Fix”).

Visualizaciones gráficas

Descarga (o borrado) de archivos

- La descarga de un archivo solamente se puede realizar mientras está seleccionado “CD” como fuente; por otra parte, el borrado de un archivo se puede realizar mientras está seleccionando cualquier fuente.
- Si ya ha descargado una animación, la descarga de una nueva animación hará que se borre la animación almacenada previamente.
- Se tarda bastante tiempo en descargar una animación.
 - Aproximadamente 10 segundos para una imagen fija (un fotograma)
 - Aproximadamente 1 minuto para una animación de 55 fotogramas.
- Si el disco insertado no incluye ningún archivo <jcl> y <jca>, sonarán pitidos cuando intente realizar el procedimiento de descarga.
- Cuando intente almacenar la imagen 19 para la pantalla de imagen, “Picture Full” y no se podrá iniciar la descarga. En este caso, borre los archivos innecesarios antes de iniciar la descarga.

Ajustes generales—PSM

- Para definir el ajuste “**PICT**” de la manera deseada, descargue los archivos requeridos antes de realizar el ajuste. Si no es posible cambiar “Default” (para “Picture” y “Movie”) y “No Slide” (para “Slideshow”) a otras opciones, significa que no se descargaron los archivos requeridos.
- “Atenuador de luz” podría no funcionar correctamente con algunos vehículos, especialmente con aquellos que disponen de un dial de control para la atenuación. En este caso, cambie el ajuste “**Dimmer**” a cualquier opción distinta de “Auto”.
- Si cambia el ajuste “**Amp Gain**” de “HighPower” a “Low Power” mientras el nivel de volumen está ajustado a un nivel superior a “30”, la unidad cambiará automáticamente el nivel de volumen a “30”.

Otras funciones principales

Asignación de títulos a las fuentes

- Cuando intente asignar un título a disco 41 o a la frecuencia de la emisora 31, aparecerá “Name Full” (Llena de nombres) y no se podrá acceder al modo de entrada de texto. En este caso, borre los títulos innecesarios antes de la asignación.
- Cuando está conectado el cambiador de CD, podrá asignar títulos a los CDs del cambiador de CD. Estos títulos también pueden visualizarse en la pantalla si inserta los CDs en esta unidad.

Información adicional

Modo EQ preajustado

En la tabla de abajo se muestran los ajustes de los niveles de frecuencias preajustadas para cada modo EQ.

Modo de sonido	Valores de ecualización preestablecidos						
	60 Hz	150 Hz	400 Hz	1 kHz	2.4 kHz	6 kHz	12 kHz
Flat	00	00	00	00	00	00	00
Hard Rock	+03	+03	+01	00	00	+02	+01
R & B	+03	+02	+02	00	+01	+01	+03
Pop	00	+02	00	00	+01	+01	+02
Jazz	+03	+02	+01	+01	+01	+03	+02
Dance	+04	+02	00	-02	-01	+01	+01
Country	+02	+01	00	00	00	+01	+02
Reggae	+03	00	00	+01	+02	+02	+03
Classic	+02	+03	+01	00	00	+02	00
User 1	00	00	00	00	00	00	00
User 2	00	00	00	00	00	00	00
User 3	00	00	00	00	00	00	00

Caracteres mostrados en la pantalla

Además de las letras del alfabeto romano (A – Z, a – z), se utilizarán los siguientes caracteres para mostrar diversas informaciones en la pantalla.

- Usted también podrá usar los siguientes caracteres para asignar títulos (consulte la página 35).

Letras con acento

Mayúsculas

Á	À	Â	Ã	Ä
Å	Æ	Œ	Č	Ć
Ç	É	È	Ê	Ë
Ĝ	Í	Ì	Î	Ï
Ñ	Ó	Ô	Õ	Ö
Õ	Ø	Ř	Ŕ	Š
Ś	Ş	Ú	Û	Ü
Ū	Ÿ	Ž	Ž	ß
Ɔ	Ɔ	Ɔ	Ɔ	Ɔ
ı	ı	ö	espacio	

Minúsculas

á	à	â	ã	ä
å	æ	œ	č	ć
ç	é	è	ê	ë
ğ	í	ì	î	ï
ñ	ó	ô	õ	ö
ò	ø	ř	ŕ	š
ś	ş	ú	û	ü
ŭ	ÿ	ž	ž	ß
Ɔ	Ɔ	Ɔ	Ɔ	Ɔ
ı	ı	ı	ij	espacio

Números y símbolos

0	1	2	3	4
5	6	7	8	9
!	"	#	\$	%
&	'	()	*
+	,	-	.	/
:	;	<	=	>
?	@	_	`	
ı	£	€	α	espacio

Localización de averías

Lo que aparenta ser una avería podría resolverse fácilmente. Verifique los siguientes puntos antes de llamar al centro de servicio.

General

- **La pantalla del menú principal u otras pantallas se apagan imprevistamente.**
⇒ Hay un límite de tiempo en realizar algunas operaciones. En este caso, si no se realiza ninguna operación durante un cierto tiempo, volverá a aparecer la pantalla de operación de la fuente actual.
- **El sonido se interrumpe algunas veces.**
⇒ Está conduciendo por caminos accidentados.
Detenga la reproducción mientras conduce por caminos accidentados.
⇒ El disco está arañado.
- **El sonido no sale por los altavoces.**
⇒ Las conexiones son incorrectas.
- **Aparece “Connect Error” en la pantalla.**
⇒ El panel de control no está fijado correctamente y con firmeza. Retire el panel de control, limpie los conectores (consulte la página 44), y vuélvalo a instalar.
- **“Reset P00”—“Reset P44” aparece en la pantalla.**
⇒ Algo está bloqueando el movimiento del panel de control. Pulse el botón de reposición (consulte la página 2). Si no funciona, verifique la instalación (si se han utilizado tornillos más largos que los especificados, por ejemplo).

Radiodifusión FM/AM

- **El preajuste automático SSM no funciona.**
⇒ Las señales son muy débiles. Almacene las emisoras manualmente.
- **Hay ruidos estáticos mientras se escucha la radio.**
⇒ La antena no está firmemente conectada.

Reproducción del disco—CD/CD-R/CD-RW

- **Los sonidos se omiten y la reproducción se para bruscamente.**
⇒ El disco se ha alabeado o se ha despegado la etiqueta del disco. No reproduzca un disco así.
- **El disco no se puede reproducir.**
⇒ El disco está insertado boca abajo.
- **El disco no puede ser reconocido (parpadea “No Disc”, “Loading Error” o “Eject Error”).**
⇒ El reproductor de CD podría estar funcionando incorrectamente.
Pulse simultáneamente **⏪/ATT** y **⏩** durante más de 2 segundos para visualizar la siguiente pantalla.
Pulse **⏴** para seleccionar “Emergency Eject?” y, a continuación, pulse OK.



No Eject?
Emergency Eject?

- **Las pistas del CD-R/CD-RW no pueden ser omitidas.**
⇒ El CD-R/CD-RW no está finalizado.
- **El disco no puede ser expulsado.**
⇒ El disco está bloqueado. Desbloquee el disco (consulte la página 19).

Reproducción del disco—MP3/WMA

- **El disco no se puede reproducir.**
⇒ Las pistas MP3/WMA no tienen código de extensión—<mp3> o <wma> en sus nombres de archivo.
⇒ Las pistas MP3/WMA no están grabadas en un formato compatible con ISO 9660 Nivel 1, ISO 9660 Nivel 2, Romeo o Joliet.
- **Se generan ruidos.**
⇒ La pista actual no es un archivo MP3/WMA (aunque tenga el código de extensión—<mp3> o <wma>).

- **El tiempo de reproducción transcurrido no es correcto.**
⇒ Esto ocurre a veces durante la reproducción. Esto depende de cómo las pistas fueron grabadas en el disco.
- **Aparece “Not Support” y se omiten las pistas.**
⇒ Las pistas no están codificadas en el formato apropiado.
⇒ No se pueden reproducir pistas WMA protegidas contra copia.
- **Aparece “No Files” (No hay archivos) durante unos instantes, y a continuación el disco es expulsado.**
⇒ El disco MP3/WMA actual no contiene ninguna pista MP3/WMA.
- **Aparece “No Music” (No hay música).**
⇒ No hay pistas MP3/WMA incluidas en la carpeta. Salte la carpeta.
⇒ Sólo hay archivos <jcl> y/o <jca> grabados en el disco.
- **No se visualizan los caracteres correctos (ej. nombre del álbum).**
⇒ Esta unidad puede reproducir sólo un número limitado de caracteres especiales (consulte las tablas de la página 48).

Ajustes de sonido

- **CCC, BBE, y los modos de sonido preajustados (EQ) no se pueden ajustar.**
⇒ Estos ajustes de sonido no se pueden realizar cuando se selecciona “V.Cancel” para el modo DSP.

Gráficos

- **La descarga tarda mucho tiempo.**
⇒ Está intentando descargar una animación que contiene numerosos fotogramas (consulte la página 47).
- **La animación no se mueve.**
⇒ La temperatura del habitáculo es muy baja. Espere hasta que se restablezca la temperatura de funcionamiento.

Modos de ajustes preferidos—PSM

- **No se puede seleccionar una imagen para “Picture” y una animación para “Movie”.**
⇒ Sólo podrá seleccionar una imagen después de descargar los archivos apropiados en la memoria.

Operaciones de los componentes externos

- **El componente externo que desea no está seleccionado para la fuente de reproducción.**
⇒ Seleccione la fuente apropiada para el ajuste “EXT Input”.

Operaciones del cambiador de CD

- **“No Magazine” parpadea.**
⇒ El cartucho no está cargado en el cambiador de CD.
- **“No Disc” parpadea.**
⇒ No hay discos en el cartucho o los discos están insertados boca abajo.
- **“Reset 01” — “Reset 07” parpadea.**
⇒ El microcomputador incorporado en el cambiador de CD está funcionando defectuosamente. Pulse el botón de reposición del cambiador de CD.
- **“Reset 08” parpadea.**
⇒ Esta unidad no está conectada correctamente al cambiador de CD. Conecte correctamente esta unidad al cambiador de CD y pulse el botón de reposición del cambiador de CD.

Acerca del mal seguimiento:

El mal seguimiento podría suceder cuando conduce por caminos muy accidentados. Esto no produce daños a la unidad ni al disco, pero resultará muy molesto. Se recomienda detener la reproducción del disco cuando conduzca por caminos muy accidentados.

Especificaciones

SECCIÓN DEL AMPLIFICADOR DE AUDIO

Máxima potencia de salida:

Delantera: 50 W por canal

Trasera: 50 W por canal

Potencia de salida continua (RMS):

Delantera: 19 W por canal en 4 Ω , 40 Hz a 20 000 Hz con una distorsión armónica total no mayor que 0,8%.

Trasera: 19 W por canal en 4 Ω , 40 Hz a 20 000 Hz con una distorsión armónica total no mayor que 0,8%.

Impedancia de carga: 4 Ω (tolerancia de 4 Ω a 8 Ω)

Gama de control del ecualizador:

Frecuencias: 60 Hz, 150 Hz, 400 Hz, 1 kHz, 2,4 kHz, 6 kHz, 12 kHz

Nivel: ± 10 dB

Respuesta de frecuencias: 40 Hz a 20 000 Hz

Relación señal a ruido: 70 dB

Nivel de entrada de línea/Impedancia (Sólo

KD-AR7000):

LINE IN: 1,5 V/20 k Ω de carga

Nivel de salida de línea/Impedancia

KD-AR7000: 5,0 V/20 k Ω de carga (plena escala)

KD-SHX700: 4,0 V/20 k Ω de carga (plena escala)

Impedancia de salida: 1 k Ω

Otros terminales:

SUBWOOFER OUT

Control del cambiador

SECCIÓN DEL SINTONIZADOR

Gama de frecuencias:

FM: 87,5 MHz a 107,9 MHz

AM: 530 kHz a 1 710 kHz

[Sintonizador de FM]

Sensibilidad útil: 11,3 dBf (1,0 μ V/75 Ω)

Umbral de silenciamiento de 50 dB:

16,3 dBf (1,8 μ V/75 Ω)

Selectividad de canal alternativo (400 kHz): 65 dB

Respuesta de frecuencias: 40 Hz a 15 000 Hz

Separación estereofónica: 35 dB

Relación de captura: 1,5 dB

[Sintonizador de OM]

Sensibilidad: 20 μ V

Selectividad: 65 dB

SECCIÓN DEL REPRODUCTOR DE CD

Tipo: Reproductor de discos compactos

Sistema de detección de señal: Captor óptico sin contacto (láser semiconductor)

Número de canales: 2 canales (estéreos)

Respuesta de frecuencias: 5 Hz a 20 000 Hz

Gama dinámica: 98 dB

Relación señal a ruido: 102 dB

Lloro y trémolo: Inferior al límite medible

MP3 (MPEG Audio Layer 3)

Máx. velocidad de bits: 320 Kbps

WMA (Windows Media® Audio)

Máx. velocidad de bits: 192 Kbps

GENERAL

Requisitos de potencia:

Voltaje de funcionamiento: DC 14,4 V (tolerancia de 11 V a 16 V)

Sistema de puesta a tierra: Negativo a masa

Temperatura de funcionamiento permisible: 0°C a +40°C (32°F a 104°F)

Dimensiones (An x Al x Pr):

Tamaño de instalación:

182 mm \times 52 mm \times 157 mm

(7-3/16 pulgada \times 2-1/16 pulgada \times 6-3/16 pulgada)

Tamaño del panel:

188 mm \times 58 mm \times 13 mm

(7-7/16 pulgada \times 2-5/16 pulgada \times 9/16 pulgada)

Peso: 1,7 kg (3,8 lbs) (excluyendo los accesorios)

El diseño y las especificaciones se encuentran sujetos a cambios sin previo aviso.

Si necesita un kit para su automóvil, busque en la guía telefónica la tienda que vende productos audio para automóviles más cercana.

- Microsoft y Windows Media son marcas comerciales registradas o bien marcas comerciales de Microsoft Corporation en los Estados Unidos y/ o otros países.

Merci d'avoir acheté un produit JVC.

Veillez lire attentivement toutes les instructions avant d'utiliser l'appareil afin de bien comprendre son fonctionnement et d'en obtenir les meilleures performances possibles.

Avertissement:

Si vous devez manipuler l'appareil en conduisant, assurez-vous de regarder bien devant vous ou vous risquez de causer un accident.

Comment réinitialiser votre appareil

Appuyez sur la touche de réinitialisation sur le panneau de commande en utilisant un stylo-bille ou un objet similaire. Cela réinitialisera le micro-ordinateur intégré.

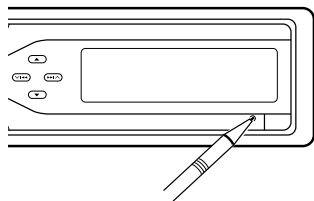

Vos ajustements pré réglés—tels que les canaux pré réglés ou les ajustements sonores—sont aussi effacés.

IMPORTANT POUR PRODUITS LASER

1. **PRODUIT LASER CLASSE 1**
2. **ATTENTION:** N'ouvrez pas le couvercle supérieur. Il n'y a aucune pièce réparable par l'utilisateur à l'intérieur de l'appareil; confiez toute réparation à un personnel qualifié.
3. **ATTENTION:** Risque de radiations laser visible et invisible quand l'appareil est ouvert et que le système de verrouillage ne fonctionne pas ou a été mis hors service. Évitez toute exposition directe au rayon.

ATTENTION:

- N'insérez pas de disques de 8 cm (3-3/16 pouces) (CD single) dans la fente d'insertion. (Ces disques ne peuvent pas être éjectés.)
- N'insérez pas de disque de forme irrégulière—en cœur ou en fleur; cela pourrait entraîner un mauvais fonctionnement.
- N'exposez pas les disques à la lumière directe du soleil ou à une source de chaleur, ni ne les placer dans un endroit très chaud ou très humide. Ne les laissez pas dans la voiture.

Avis:

La fenêtre d'affichage intégrée à cet autoradio est un produit de haute précision mais peut comporter certains pixels défectueux. C'est inévitable et ce n'est pas un mauvais fonctionnement.

Table des matières

Comment réinitialiser votre appareil	2	Affichages graphiques	26
Important! (Comment lire ce manuel)	4	Procédure de base	26
Caractéristiques principales	4	Téléchargement des fichiers	27
Préparation (Télécommande—RM-RK300) ...	5	Effacement des fichiers	28
Emplacement des touches	6	Effacement de tous les fichiers	30
Opérations de base	8	Mise en service des fichiers téléchargés	30
Annulation de la démonstration des affichages	9	Réglages généraux—PSM	31
Réglage de l'horloge	10	Procédure de base	31
Utilisation de la radio	11	Autres fonctions principales	35
Écoute de la radio	11	Affectation de titres aux sources	35
Mémorisation des stations	13	Changement de l'angle du panneau de commande	36
Accord d'une station préréglée	14	Détachement du panneau de commande	36
Changement du modèle d'affichage	14	Opérations de base du changeur de CD ...	37
Opérations de base des disques	15	Opérations avancées du changeur de CD ...	39
Opérations avancées des disques	17	Localisation d'un disque	39
Localisation d'un dossier/plage	17	Localisation d'un dossier/plage	39
Sélection du mode de lecture—MODE	18	Sélection du mode de lecture—MODE	40
Interdiction de l'éjection du disque	19	Changement du modèle d'affichage	41
Changement du modèle d'affichage	19	Opérations de l'appareil extérieur	42
Ajustements du son		Changement du modèle d'affichage	43
—Utilisation quotidienne	20	Entretien	44
Sélection des modes DSP—DSP	20	Plus d'informations à propos de cet autoradio	45
Pour rendre les sons plus naturels	22	Informations complémentaires	48
Sélection des modes sonores préréglés —EQ	23	Guide de dépannage	49
Mémorisation de vos propres modes sonores	23	Spécifications	51
Ajustements du son			
—Réglages des préférences	24		
Réglage du menu de sélection du son de base —SEL	24		

Pour votre sécurité....

- N'augmentez pas trop le niveau de volume car cela pourrait bloquer les sons extérieurs et rendre la conduite dangereuse.
- Arrêtez la voiture avant de réaliser toute opération compliquée.

Température dans la voiture....





Si vous stationnez votre voiture pendant une période prolongée par temps chaud ou froid, attendez que la température de la voiture redevienne normale, avant d'utiliser l'autoradio.

Important!**Comment lire ce manuel:**

Pour rendre les explications aussi simples et faciles à comprendre que possible, nous avons adopté les méthodes suivantes:

- **Certains conseils complémentaires et remarques sont expliqués plus tard dans la section “Plus d’informations à propos de cet autoradio” (voir page 45), mais pas dans la même section expliquant les opérations.** Si vous souhaitez en savoir plus sur certaines fonctions, ou si vous avez des doutes sur la fonction, allez dans cette section pour trouver les réponses.

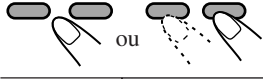
- Les opérations des touches sont expliquées uniquement avec les illustrations suivantes:

	Appuyez brièvement.
	Appuyez répétitivement.
	Appuyez sur une des touches.
	Maintenez la touche pressée jusqu'à ce que l'effet souhaité soit obtenu.

Caractéristiques principales

Convertisseur à compression compensative—CCC

Le convertisseur CC élimine le bouger et les bandes, permettant une réduction importante des distorsions numériques par un traitement des données numériques par quantification 24 bits et expansion de la fréquence d'échantillonnage à 176,4 kHz (pour les signaux fs 44,1 kHz). Ce traitement peut être appliqué aux sources analogiques ainsi qu'aux sources numériques.

Mode DSP (processeur de signal numérique)

Les modes DSP préréglés peuvent créer un champ sonore plus acoustique à l'intérieur de votre voiture et vous donner une réelle impression de direct.

BBE Digital

Le BBE Digital* est une nouvelle méthode de traitement numérique qui permet de rétablir la brillance et la clarté du son original d'un enregistrement, d'une émission, etc.

Le BBE Digital ajuste la relation de la phase entre les basses, les moyennes et les hautes fréquences de façon que toutes les fréquences atteignent les oreilles de l'auditeur au bon moment.

Affichage graphique couleur

L'affichage couleur (256 × 64 pixels) intégré à cet autoradio peut reproduire 256 couleurs.

Image Converter Color

Avec le logiciel Image Converter Color fourni sur le CD-ROM, vous pouvez créer des images et des animations et les afficher sur l'affichage graphique couleur.

* Fabriqué sous licence de BBE Sound, Inc.
Breveté par BBE Sound, Inc. sous les numéros USP4638258, 5510752 et 5736897. BBE et le symbole BBE sont des marques déposées de BBE Sound, Inc.

Préparation (Télécommande—RM-RK300)

1

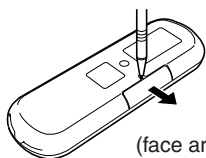

(face arrière)

2

Avec la face + dirigée vers le haut

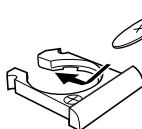

Pile-bouton au lithium (CR2025)

3

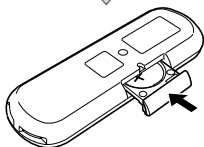

ATTENTION:

NE LAISSEZ PAS la télécommande dans un endroit (tel que le tableau de bord) exposé directement aux rayons du soleil pendant une période prolongée. Elle pourrait être endommagée.

AVERTISSEMENTS concernant la pile:

- Conservez la pile dans un endroit hors de la portée des enfants. Si un enfant avalait accidentellement la pile, consultez un médecin immédiatement.
- Ne rechargez pas, ni ne court-circuitez, rechargez ou chauffez la pile et ne la jetez pas dans le feu. Cela pourrait entraîner un échauffement, une fissure ou causer un incendie.
- Ne laissez pas la pile avec d'autres objets métalliques. Cela pourrait entraîner un échauffement, une fissure ou causer un incendie.
- Pour jeter ou conserver la pile, entourez-la de ruban adhésif pour l'isoler; sinon, cela pourrait entraîner un échauffement, une fissure ou causer un incendie.
- Ne piquez pas la pile avec des ciseaux ou un objet similaire. Cela pourrait entraîner un échauffement, une fissure ou causer un incendie.

Emplacement des touches

Panneau de commande

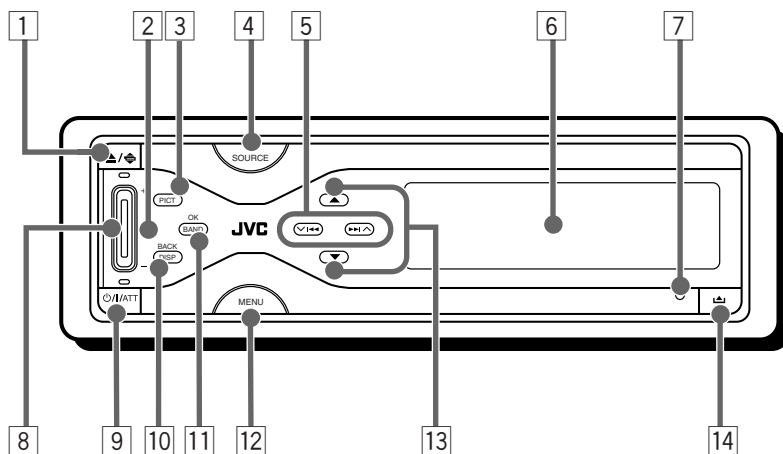

Télécommande

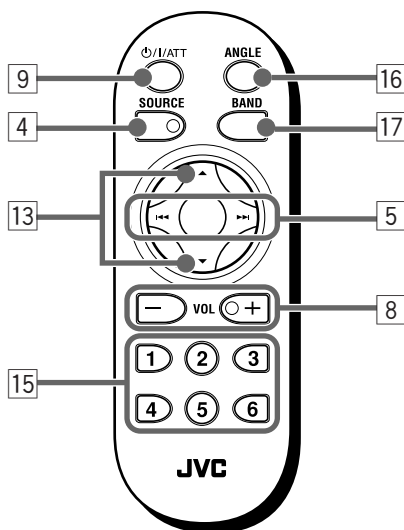

1 Touche ▲ (éjection) / ↻ (angle)

- Appuyez sur cette touche pour ouvrir/fermer le panneau de commande (et éjecter le disque si un disque est en place et que le panneau de commande est ouvert).
- Maintenez la touche pressée pour ajuster l'angle du panneau de commande.

2 Capteur de télécommande

N'EXPOSEZ PAS le capteur de télécommande du panneau de commande à une forte lumière (lumière directe du soleil ou éclairage artificiel).

3 Touche PICT

Utilisée pour télécharger/effacer les animations et images fixes pour l'affichage graphique.

4 Touche SOURCE

Choisit la source.

5 Touches ◀◀▶▶ (V / A)

- Appuyez sur ces touches pour rechercher les stations (recherche automatique) ou maintenez-les pressées pour sauter les fréquences (recherche manuelle).
- Change la plage du disque.
- Sur le panneau de commande uniquement: lors de l'utilisation des menus, ces touches fonctionnent pour choisir les options/valeurs des menus.

6 Fenêtre d'affichage couleur**7 Touche de réinitialisation**

Réinitialise le micro-ordinateur intégré.

8 Touches de volume (VOL) +/-

Permettent d'ajuster le niveau de volume.

9 Touche ⏻/⏮/ATT (Attente/sous tension/atténuation)

Met l'appareil sous et hors tension et atténue aussi le son.

10 Touche DISP (BACK)

- Change les informations apparaissant sur l'affichage.
- Lors de l'utilisation des menus, cette touche fonctionne comme touche BACK (pour retourner à l'étape précédente).

11 Touche BAND (OK)

- Choisit la bande FM/AM (FM1, FM2, FM3 et AM).
- Lors de l'utilisation des menus, cette touche fonctionne comme touche OK (pour valider votre sélection).

12 Touche MENU

Affiche le menu principal (ou l'efface).

13 Touches ▲/▼

- Change les stations pré réglées.
- Change le dossier pour les disques MP3/WMA.
- Sur le panneau de commande uniquement: lors de l'utilisation des menus, ces touches fonctionnent pour choisir les options/valeurs des menus.

14 Touche ⏏ (libération du panneau de commande)

Permet de détacher le panneau de commande.

15 Touches numériques

- Appuyez sur une de ces touches pour choisir une station pré réglée ou maintenez-les pressées pour mémoriser une station.
- Choisit les plages lors de la lecture d'un CD.
- Choisit un dossier lors de la lecture d'un disque MP3/WMA.
- Choisit un disque lors de l'utilisation du changeur de CD.

16 Touche ANGLE

Ajuste l'angle du panneau de commande.

17 Touche BAND

Choisit la bande FM/AM (FM1, FM2, FM3 et AM).

Opérations de base

1 Mettez l'appareil sous tension



L'écran de commande de la dernière source choisie apparaît.



3 Ajustez le volume

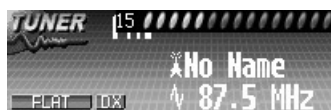
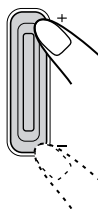

2 Choisissez la source

Pour le KD-AR7000:

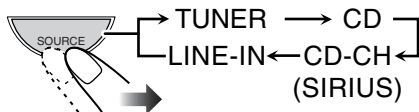

Pour le KD-SHX700:

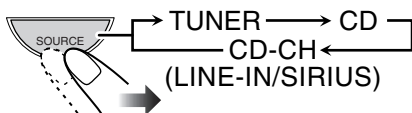

- **CD:** Si aucun disque ne se trouve dans la fente d'insertion, vous ne pouvez pas choisir CD comme source de lecture.
- **CD-CH:** Si aucun changeur de CD n'est connecté et que le réglage "EXT Input" n'est pas correct, vous ne pouvez pas choisir CD-CH (changeur de CD).
- **LINE-IN/SIRIUS:** Quand le réglage "EXT Input" n'est pas correct, vous ne pouvez pas choisir ces sources (voir page 34).

4 Choisissez le mode DSP et le mode sonore souhaité

- Pour les détails, référez-vous aux pages 20 à 25.

Pour couper le son momentanément (ATT):



Pour rétablir le son appuyez de nouveau sur la touche.

Pour mettre l'appareil hors tension:



PRÉCAUTIONS sur le réglage du volume:

Les disques produisent très peu de bruit par rapport aux autres sources. Si le niveau de volume est ajusté pour le tuner, par exemple, les enceintes peuvent être endommagées par la soudaine augmentation du niveau de sortie. Par conséquent, réduisez le niveau de volume avant de reproduire un disque et ajustez-le, si nécessaire, pendant la lecture.

Informations apparaissant sur l'affichage

Les informations suivantes sont communes à toutes les sources.

- Si vous appuyez sur DISP sur le panneau de commande, l'affichage montre différentes informations ou différents écrans. (Des informations plus détaillées sont données séparément par la suite pour chaque source).



Les réglages sonores apparaissent alternativement (pages 20 à 23).

Les informations de la source actuelle apparaissent avec son icône.
• Ex.: Nom affecté à la station/Fréquence

Annulation de la démonstration des affichages

À l'expédition de l'usine, la démonstration des affichages est en service et démarre automatiquement si aucune opération n'est réalisée pendant environ 20 secondes.

Pour annuler la démonstration des affichages, suivez la procédure ci-dessous:

1 Lors de la lecture de n'importe quelle source...

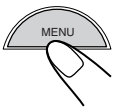

Le menu principal apparaît sur l'affichage.



2 Déplacez le curseur sur "PSM" sur le menu principal.

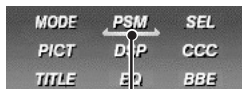
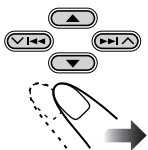

Curseur

3 Entrez dans le menu PSM.



- Si "Demo/Link" n'apparaît pas, appuyez répétitivement sur ▲/▼ jusqu'à ce qu'il apparaisse.

4 Choisissez "Off".

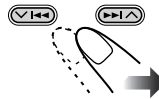

Pour quitter les menus, appuyez de nouveau sur MENU.

Pour mettre en service la démonstration des affichages, répétez la même procédure et choisissez n'importe quel autre réglage que "Off" à l'étape 4.

- Pour plus de détails, référez-vous à "Pour afficher la démonstration des affichages —Demo/Link" à la page 33.

Réglage de l'horloge

Vous pouvez aussi régler le système de l'horloge sur 24 heures ou 12 heures.

1 Lors de la lecture de n'importe quelle source...

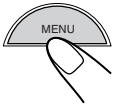

Le menu principal apparaît sur l'affichage.

2 Déplacez le curseur sur "PSM" sur le menu principal.

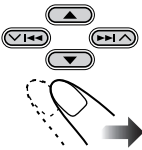

MODE	PSM	SEL
PICT	D/P	CCC
TITLE	EQ	BBE

Curseur

3 Entrez dans le menu PSM.

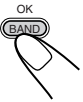

La dernière option choisie apparaît (est mise en valeur) avec le réglage actuel.

4 Choisissez "Clock Hr".

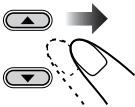

5 Ajustez les heures.

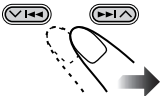

6 Choisissez "Clock Min".



7 Ajustez les minutes.



8 Choisissez "24H/12H".



9 Choisissez "24Hours" ou "12Hours".



Pour quitter les menus, appuyez de nouveau sur MENU.

Utilisation de la radio

Écoute de la radio

1 Choisissez le tuner

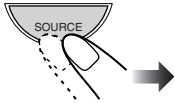

2 Choisissez la bande (FM/AM)

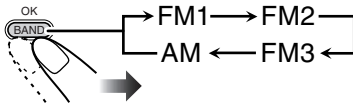

Cet autoradio a trois bandes FM (FM1, FM2, FM3). Vous pouvez utiliser n'importe laquelle pour écouter une émission FM.

3 Démarrez la recherche d'une station

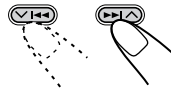

La recherche automatique ("Auto Search") démarre.

Quand une station est reçue, la recherche s'arrête.

Pour arrêter la recherche, appuyez sur la même touche.

Pour accorder une station manuellement

À l'étape 3 ci-dessus...

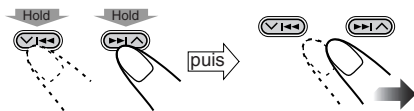

Mettez en service la recherche manuelle ("Manual Search").

Choisissez la fréquence de la station.

Informations apparaissant sur l'affichage

Les informations suivantes sont communes lors de l'utilisation du tuner.

- Si vous appuyez sur DISP sur le panneau de commande, l'affichage montre les différentes informations ou différents écrans (voir page 14).

Numéro de préréglage, si un numéro a été préréglé



Bande actuelle

Voir page 12.

Fréquence de la station (avec son icône)

Nom affecté à la station* (avec son icône)

* Pour affecter un nom aux stations, référez-vous à la page 35.

Si une émission FM stéréo est difficile à recevoir:

1 Lors de l'écoute d'une émission FM...

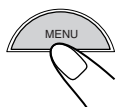

Le menu principal apparaît sur l'affichage.

2 Déplacez le curseur sur "MODE" sur le menu principal.

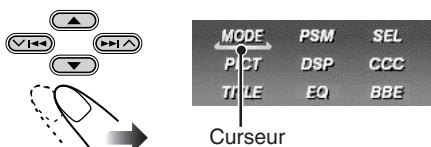

Curseur

3 Entrez dans le menu FM MODE.

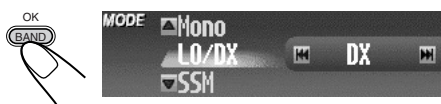

La dernière option choisie apparaît (est mise en valeur) avec le réglage actuel.

4 Choisissez "Mono".



5 Choisissez "On".

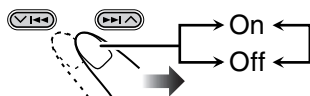

On: La réception est améliorée mais l'effet stéréo est perdu.

Off: Normalement, choisissez ce réglage.

Pour quitter les menus, appuyez de nouveau sur MENU.

Pour accorder uniquement les stations FM avec un signal fort—LO/DX (Locale/éloignées)

Si le signal reçu est faible, il se peut que vous n'entendiez que du bruit. En réglant LO/DX sur "Local", cet appareil détecte uniquement les stations avec un signal suffisamment fort pendant la recherche des stations FM.

1 Lors de l'écoute d'une émission FM...

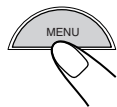

Le menu principal apparaît sur l'affichage.

2 Déplacez le curseur sur "MODE" sur le menu principal.

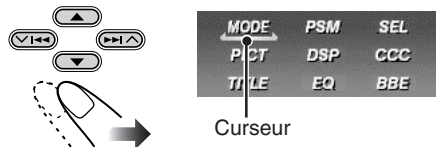

Curseur

3 Entrez dans le menu FM MODE.

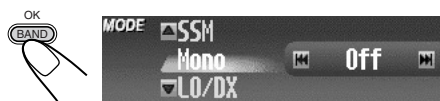

4 Choisissez "LO/DX".



5 Choisissez "Local".

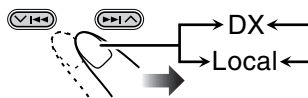

DX: Pour accorder toutes les stations recevables.

- L'indicateur **DX** s'allume.

Local: Pour accorder uniquement les stations avec un signal suffisamment fort.

- L'indicateur **LO** s'allume.

Pour quitter les menus, appuyez de nouveau sur MENU.

Mémorisation des stations

Vous pouvez pré-régler 6 stations pour chaque bande.

Préréglage automatique des stations FM—SSM (Mémorisation automatique des meilleures stations)

• Fonctionne uniquement pour les bandes FM.

1 Choisissez la bande FM (FM1 – FM3) pour laquelle vous souhaitez mémoriser des stations.

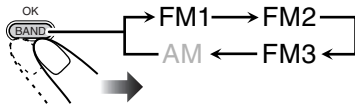

2 Lors de l'accord d'une station FM...



Le menu principal apparaît sur l'affichage.

3 Déplacez le curseur sur "MODE" sur le menu principal.

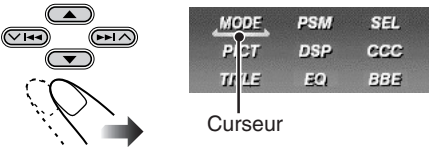

4 Entrez dans le menu FM MODE.



5 Choisissez "SSM".



6 Démarrez la fonction SSM.



Les stations FM locales avec les signaux les plus forts sont recherchées et mémorisées automatiquement pour la bande FM choisie.

Préréglage manuel

Ex. Mémorisation de la station FM à la fréquence 92,5 MHz sur le numéro de pré-réglage 3 de la bande FM1.

1

(dans cet exemple, FM1)

2 Accordez une station

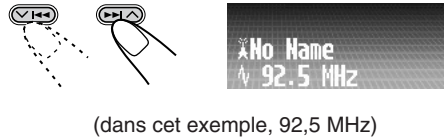

3 Affichez la liste des stations pré-réglées de la bande choisie.



• Les fréquences ou les noms (voir page 35) des stations pré-réglées apparaissent sur la liste.

4 Choisissez un numéro de pré-réglage.

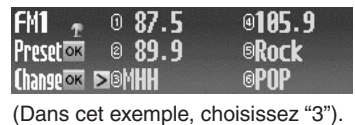
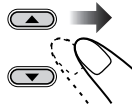

(Dans cet exemple, choisissez "3").

• Si la bande actuelle est FM, vous pouvez passer sur les listes des autres bandes FM en appuyant sur ◀◀▶▶ (V / Λ).

5 Mémorisez la station choisie à l'étape 2.



Accord d'une station préréglée

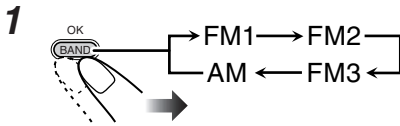

2 Choisissez un numéro de préréglage (1 - 6).

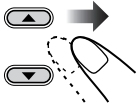

Pour choisir une station préréglée en utilisant la liste des stations préréglées

1 Lors de l'écoute d'une station...



- Les fréquences ou les noms affectés aux stations préréglées (voir page 35) apparaissent sur la liste.

2 Choisissez un numéro de préréglage.

- Si la bande actuelle est FM, vous pouvez passer sur les listes des autres bandes FM en appuyant sur $\left| \leftarrow \rightarrow \right|$ (V / Λ).

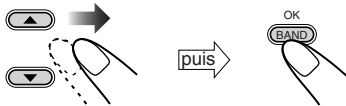

Changement du modèle d'affichage

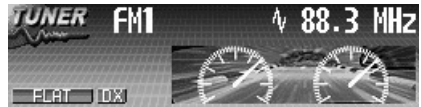
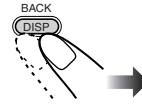

Une fenêtre (voir page 33) est affichée.



L'horloge est affichée.

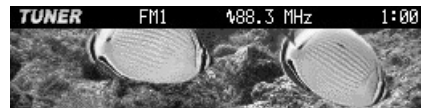

Écran graphique partiel*



Écran graphique complet*

(L'écran graphique complet change temporairement en écran graphique partiel quand vous commandez l'appareil).

Retour au modèle d'affichage initial.

* Vous pouvez utiliser vos fichiers personnels pour l'écran graphique (voir pages 26 à 30).

Opérations de base des disques

1 Ouvrez le panneau de commande



L'appareil se met sous tension puis...

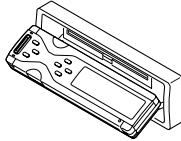

2 Insérez un disque

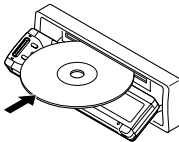

L'appareil avale le disque, le panneau de commande se referme puis retourne à sa position précédente (voir page 36), et la lecture démarre automatiquement.

Pour arrêter la lecture et éjecter le disque:



Pour ramener le panneau de commande sur sa position précédente, appuyez de nouveau sur cette touche.

Pour avancer ou inverser rapidement la plage:

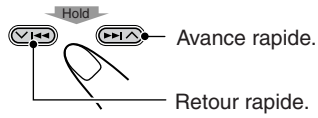

Pour aller à la plage suivante ou précédente:

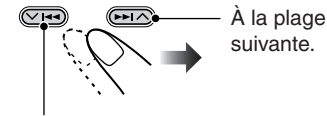

Au début de la plage actuelle puis des plages précédentes.

Pour aller au dossier suivant ou précédent:

Pour les disques MP3/WMA uniquement:

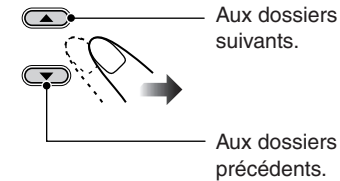

- Pour la configuration des disques MP3/WMA, référez-vous à "À propos des disques MP3 et WMA" à la page 16.

Informations apparaissant sur l'affichage

Les informations suivantes sont communes pour les opérations des disques.

- Si vous appuyez sur DISP sur le panneau de commande, l'affichage montre différentes informations ou différents écrans (voir page 19).

Icône de balise ID3 (), apparaît quand la balise est affichée.

Durée de lecture écoulée



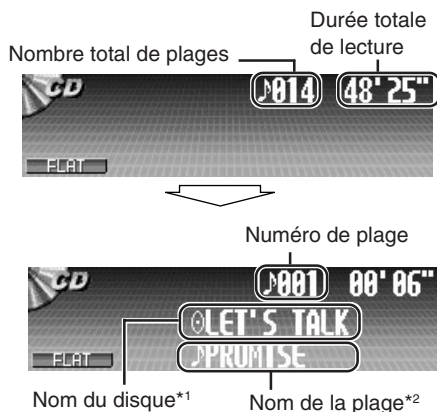

• Indications affichées lors de l'insertion d'un CD ou d'un CD Text:



*1 Apparaît pour les CD Text et les CD si un nom leur a été affecté. (“No Name” apparaît si aucun nom n’est enregistré ou affecté).

*2 Apparaît uniquement pour les CD Text. (“No Name” apparaît si aucun nom n’est enregistré).

*3 Si “ID3 Tag” est réglé sur “On” (voir page 34), les informations de la balise ID3 apparaissent sur l’affichage. Le nom/interprète de l’album avec l’indicateur  (disque) apparaît sur l’affichage à la place du nom de dossier; alors que le titre de la plage avec l’indicateur  (plage) apparaît à la place du nom de la plage. (“No Name” apparaît aussi si aucune balise n’est enregistrée).

• Indications affichées lors de l'insertion d'un disque MP3 ou WMA:

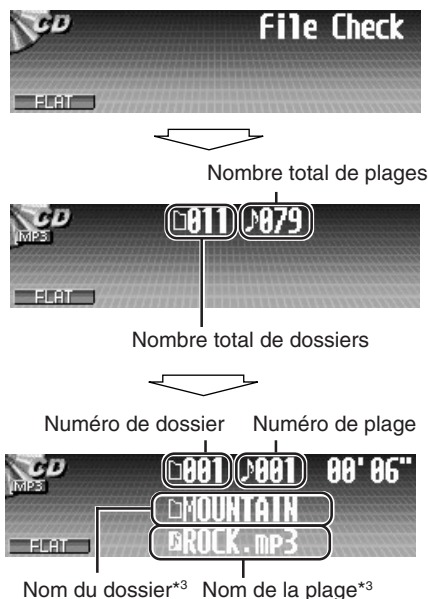

À propos des disques MP3 et WMA

Les “pages” (les mots “fichier” et “page” sont utilisés de façon interchangeable) MP3 et WMA (Windows Media® Audio) sont enregistrées dans des “dossiers”.

La “Racine” (Root) est similaire à la racine d’un arbre. Chaque plage et dossier peuvent être liés à la racine et atteints à partir d’elle.

- Quand un dossier MP3 ou WMA comprend une image <jcl> créée avec Image Converter Color—fourni sur le CD-ROM, vous pouvez afficher l’image sur l’affichage pendant que les plages du dossier sont reproduites. (Voir pages 33 et 46 pour les détails).

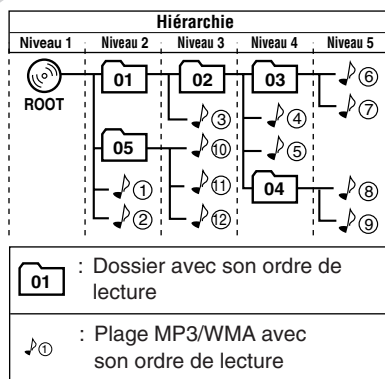

Opérations avancées des disques

Localisation d'un dossier/plage

- Cette fonction est uniquement pour les disques MP3/WMA.

Pour localiser un dossier en affichant la liste des dossier du disque actuel

- Cette fonction peut être utilisée uniquement en utilisant les touches du panneau de commande.

1 Lors de la lecture d'un disque...



Le dossier actuel est mis en valeur.

2 Choisissez le dossier souhaité.



- Si le disque contient plus de 6 dossiers, vous pouvez aussi afficher les autres listes de dossiers en appuyant sur **◀◀▶▶** (V / Λ).

3 Démarrez la lecture du dossier à partir de la première plage.



Pour localiser une plage en affichage la liste des plages du dossier actuel

- Cette fonction peut être utilisée uniquement en utilisant les touches du panneau de commande.

1 Lors de la lecture d'un disque...



Le dossier actuel est mis en valeur.

2 Affichez la liste des plages du dossier actuel.



La plage actuelle est mise en valeur.

3 Choisissez la plage souhaitée.

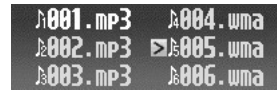
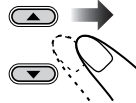

- Si le dossier contient plus de 6 plages, vous pouvez aussi afficher les autres listes de plages en appuyant sur **◀◀▶▶** (V / Λ).
- Si vous appuyez sur BACK, vous pouvez retourner à la liste des dossiers.

4 Démarrez la lecture de la plage.



Pour localiser une plage (ou un dossier) directement en utilisant la télécommande

- Pour choisir un numéro de plage (ou de dossier) pour les disques MP3 et WMA) de 1 à 6:

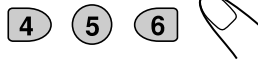

- Pour choisir un numéro de plage (ou de dossier) pour les disques MP3 et WMA) de 7 (1) à 12 (6):

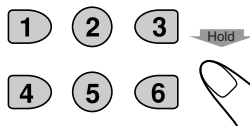

Pour choisir directement les dossiers en utilisant les touches numériques, il est nécessaire que des noms commençant par des numéros à 2 chiffres soient assignés aux dossiers—01, 02, 03, etc.

Sélection du mode de lecture

—MODE

Vous ne pouvez utiliser qu'un seul des modes de lecture suivant à la fois.

- **Intro Scan (Balayage des introductions):** Vous pouvez reproduire les 15 premières secondes de chaque plage, dans l'ordre.
- **Repeat Play (Lecture répétée):** Vous pouvez répéter la lecture.
- **Random Play (Lecture aléatoire):** Vous pouvez reproduire les plages dans un ordre aléatoire.

Pour utiliser les modes de lecture

1 Pendant la lecture d'un disque...

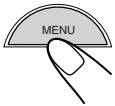

Le menu principal apparaît sur l'affichage.

2 Déplacez le curseur sur "MODE" sur le menu principal.

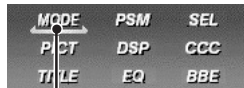
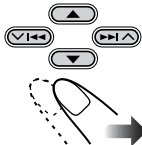

Curseur

3 Entrez dans le menu MODE.

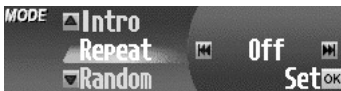
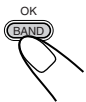

4 Choisissez un des modes de lecture.

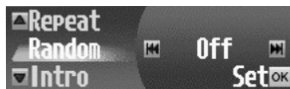
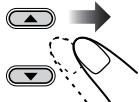

EX.: Quand "Random" (lecture aléatoire) est choisi.

5 Choisissez le réglage souhaité.

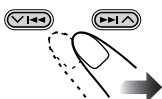

- Pour les détails, référez-vous aux tableaux ci-après.

6 Terminez le réglage.



• Modes de balayage des introductions

Mode	Reproduit le début de
Track :	Toutes les plages du disque. • Lors de la lecture, INT s'allume.
Folder* :	La première plage de tous les dossiers. • Lors de la lecture, INT s'allume.
Off :	Annule la lecture des introductions.

• Modes de lecture répétée

Mode	Reproduit répétitivement
Track :	La plage actuelle. • Lors de la lecture, RPT s'allume.
Folder* :	Toutes les plages du dossier actuel. • Lors de la lecture, RPT s'allume.
Off :	Annule la lecture répétée.

• Modes de lecture aléatoire

Mode	Reproduit aléatoirement
Folder* :	Toutes les plages du dossier actuel, puis passe au dossier suivant, etc. • Lors de la lecture, RND s'allume.
Disc :	Toutes les plages sur le disque. • Lors de la lecture, RND s'allume.
Off :	Annule la lecture aléatoire.

* "Folder" peut être choisi uniquement pour les disques MP3 et WMA.

Interdiction de l'éjection du disque

Vous pouvez verrouiller le disque dans la fente d'insertion.

- Le panneau de commande s'ouvre mais le disque n'est pas éjecté.

1 Lors de la lecture de n'importe quelle source...

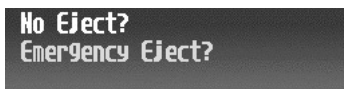
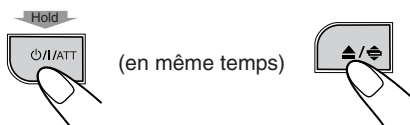

2 Après vous être assuré que "No Eject?" est choisi (mis en valeur)...

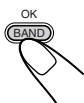

"No Eject" clignote et le disque ne peut pas être éjecté.

Pour annuler l'interdiction, répétez la même procédure—appuyez sur OK après avoir choisi (mise en valeur) "Eject OK?" à l'étape 2.

"Eject OK" clignote.

Changement du modèle d'affichage

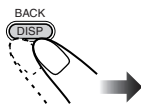

Une fenêtre (voir page 33) est affichée.



L'horloge est affichée.



Écran graphique partiel*



Écran graphique complet*

(L'écran graphique complet change temporairement en écran graphique partiel quand vous commandez l'appareil).

Retour au modèle d'affichage initial.

* Vous pouvez utiliser vos fichiers personnels pour l'écran graphique (voir pages 26 à 30).

Ajustements du son—Utilisation quotidienne

Sélection des modes DSP—DSP

Vous pouvez créer un champ sonore plus acoustique tel que dans un cinéma, une salle de concert, etc.

Modes DSP disponibles:

- **Theater / Hall / Club / Dome / Studio**
- **V.Cancel (Annulation de la voix:** Réduit les sons de la partie vocale. Cela vous permet d'apprendre vos chansons préférées—Karaoke).
- **Defeat** (Pour annuler le mode DSP)

1 Lors de la lecture de n'importe quelle source...

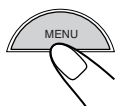

Le menu principal apparaît sur l'affichage.

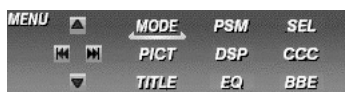

2 Déplacez le curseur sur "DSP"

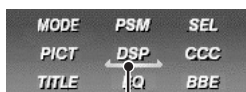
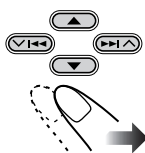

Curseur

3 Entrez dans le menu DSP

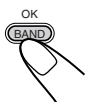

Le mode actuellement choisi apparaît (est mise en valeur).

4 Choisissez un des modes DSP



EX.: Quand "Theater" est choisi.

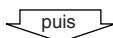

Pour terminer

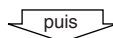
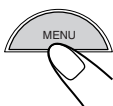

Pour ajuster le niveau de l'effet



→ Allez à l'étape 5.

5 Ajustez le niveau de l'effet (1 - 3)

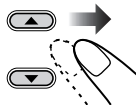

Le niveau de l'effet DSP choisi est actif pour tous les modes DSP sauf "V.Cancel".

- Plus le chiffre est grand plus le niveau d'effet est fort.

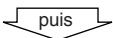

Pour terminer

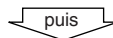
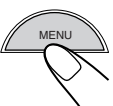

Pour faire d'autres réglages



→ Voir page 21.

Pour annuler le mode DSP, choisissez "Defeat" à l'étape 3.

Pour réaliser des réglages plus précis pour les modes DSP

Vous pouvez aussi réaliser des réglages plus précis pour obtenir le meilleur champ sonore possible dans votre voiture. Ces réglages sont actifs pour tous les modes DSP sauf “V.Cancel”.

Réglages possibles:

Nombre d’enceintes intégrées:

Choisissez le nombre d’enceintes intégrées à votre voiture—“2ch” ou “4ch”.

- Si vous avez quatre enceintes (4ch) intégrées à votre voiture, choisissez la taille de la voiture (voir l’étape 4 ci-après).

Position d’écoute:

Choisissez la position d’écoute: le siège à partir duquel vous souhaitez localiser l’image sonore.

1 Répétez les étapes 1 à 4 de la page 20 pour choisir un mode DSP (sauf “V.Cancel”).

- Appuyez sur OK à l’étape 4.



2 Choisissez le nombre d’enceintes intégrées.

- Choisissez “4ch” pour un système à quatre enceintes et “2ch” pour un système à deux enceintes.

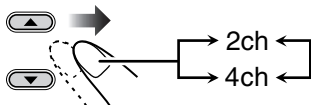

puis



3 Choisissez votre position d’écoute.



All : Pour tous les sièges, avant et arrière.

Front : Pour les deux sièges avant.

R. Front : Pour le siège avant droit.

L. Front : Pour le siège avant gauche.

4 Si vous choisissez “4ch”, choisissez la taille de votre voiture.

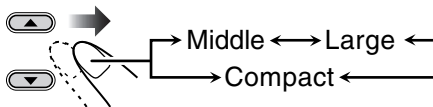

Middle : Choisissez ce réglage si la distance entre les enceintes arrières et la position d’écoute est presque la même que la distance aux enceintes avant.

Large : Choisissez ce réglage si la distance entre les enceintes arrières et la position d’écoute est supérieure à la distance aux enceintes avant.

Compact : Choisissez ce réglage si la distance entre les enceintes arrières et la position d’écoute est inférieure à la distance aux enceintes avant.

Pour quitter les menus, appuyez de nouveau sur MENU.

Pour rendre les sons plus naturels

Cet appareil possède deux fonctions permettant de rendre les sons plus naturels—le convertisseur CC et BBE Digital.

Pour mettre en service le convertisseur à compression compensative (CC)

Le convertisseur CC élimine le bouger et les bandes, permettant une réduction importante des distorsions numériques. Ce traitement peut être appliqué aux sources analogiques de même qu'aux sources numériques; par conséquent, vous pouvez obtenir un champ sonore naturel à partir de n'importe quelle source.

1 Lors de la lecture de n'importe quelle source...

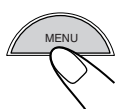

Le menu principal apparaît sur l'affichage.

2 Déplacez le curseur sur "CCC" sur le menu principal.

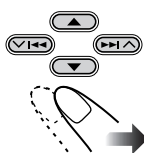

MODE	PSM	SEL
PICT	DSP	CCC
TITLE	EQ	BBE

Curseur

3 Entrez dans le menu CCC.

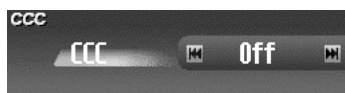

4 Choisissez "On".

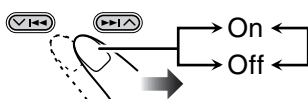

- Quand "CCC" est en service, l'indicateur CCC s'allume en jaune sur l'affichage.
- Pour annuler le convertisseur CC, choisissez "Off".

Pour quitter les menus, appuyez de nouveau sur MENU.

Pour mettre en service le BBE Digital

Le BBE Digital est une nouvelle méthode de traitement numérique qui permet de rétablir la brillance et la clarté du son original d'un enregistrement, d'une émission, etc.

Quand une enceinte reproduire un son elle décale la phase en fonction de la fréquence et les sons à haute fréquence mettent plus longtemps à atteindre l'oreille de l'auditeur que les sons à basse fréquence. Le BBE Digital ajuste la relation de la phase entre les basses, les moyennes et les hautes fréquences en ajoutant un délai progressivement plus long de façon que toutes les fréquences atteignent les oreilles de l'auditeur au bon moment.

1 Lors de la lecture de n'importe quelle source...

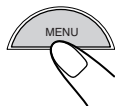

Le menu principal apparaît sur l'affichage.

2 Déplacez le curseur sur "BBE" sur le menu principal.

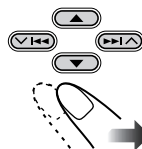

MODE	PSM	SEL
PICT	DSP	CCC
TITLE	EQ	BBE

Curseur

3 Entrez dans le menu BBE.

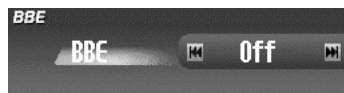

4 Choisissez le niveau d'effet.

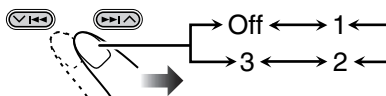

- Plus le chiffre est grand, plus l'effet devient fort. Quand "BBE" est en service, l'indicateur BBE s'allume en vert (avec son niveau actuel) sur l'affichage.
- Pour annuler le BBE Digital, choisissez "Off".

Pour quitter les menus, appuyez de nouveau sur MENU.

Sélection des modes sonores pré-réglés—EQ

Vous pouvez choisir le mode sonore qui correspond le mieux à votre genre de musique.

Modes sonores disponibles:

- Hard Rock / R&B / Pop / Jazz / Dance / Country / Reggae / Classic
- User 1 / User 2 / User 3
- Flat (Pour annuler le mode sonore)

1 Lors de la lecture de n'importe quelle source...

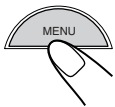

Le menu principal apparaît sur l'affichage.

2 Déplacez le curseur sur "EQ" sur le menu principal.

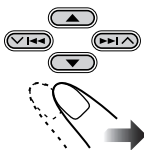

Curseur

3 Entrez dans le menu EQ (égaliseur).

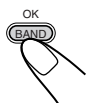

Le mode actuellement choisi apparaît (est mis en valeur).

4 Choisissez (mettez en valeur) un des modes EQ pré-réglé.

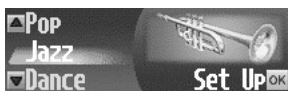
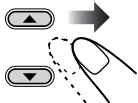

EX.: Quand "Jazz" est choisi.

Pour quitter les menus, appuyez de nouveau sur MENU.

Mémorisation de vos propres modes sonores

Vous pouvez ajuster les modes sonores et les mémoriser comme ajustements personnalisés.

1 Répétez les étapes 1 à 4 de la colonne de gauche pour choisir le mode sonore que vous souhaitez ajuster, puis...



2 Réalisez les ajustements souhaités.

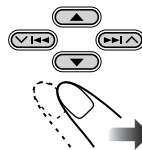

- 1) Appuyez sur ◀◀ (V) ou ▶▶ (Λ) pour choisir la bande de fréquence—60Hz, 150Hz, 400Hz, 1kHz, 2.4kHz, 6kHz, 12kHz.
- 2) Appuyez sur ▲ (haut) ou ▼ (bas) pour ajuster le niveau de la bande choisie entre -05 et +05.
- 3) Répétez les étapes 1) et 2) pour ajuster d'autres bandes de fréquence.

3 Terminez l'ajustement.

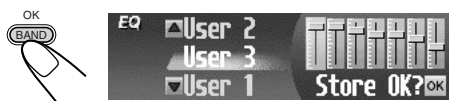

4 Choisissez (mettez en valeur) un des modes sonores personnalisés (User 1, User 2 ou User 3) sur lequel vous souhaitez mémoriser les réglages.

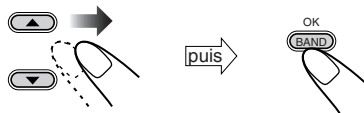

"Memory" apparaît un instant.

Pour les détails sur les réglages pré-réglés de chaque mode sonore, référez-vous à la page 48.

Ajustements du son—Réglages des préférences

Réglage du menu de sélection du son de base—SEL

1 Lors de la lecture de n'importe quelle source...

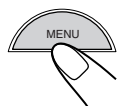

Le menu principal apparaît sur l'affichage.

2 Déplacez le curseur sur "SEL"

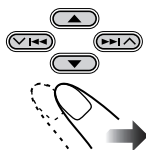

MODE	PSM	SEL
PICT	DSP	C/C
TITLE	EQ	B/E

Curseur

3 Entrez dans le menu SEL

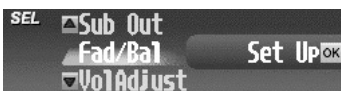
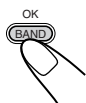

Le dernier mode choisi apparaît (est mis en valeur).

4 Choisissez une option de réglage

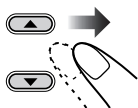

EX.: Quand "Sub Out" (sortie du caisson de grave) est choisi.

Quand "Sub Out" et "Fad/Bal" sont choisis, appuyez sur OK pour entrer dans le sous menu.

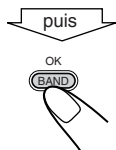

5 Ajustez l'option

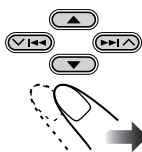

Pour ajuster le fader et la balance:

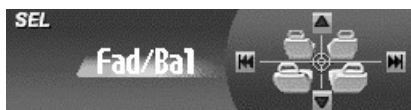

Pour choisir la fréquence de coupure et ajuster le niveau de sortie du caisson de grave:



Pour ajuster le niveau d'entrée de chaque source:

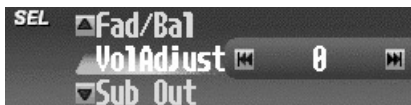

Pour quitter les menus

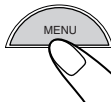

Pour ajuster le fader et la balance

—Fad/Bal:

Ajustez le fader—équilibre de sortie entre les enceintes avant et les enceintes arrière.

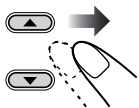

- Le plus haut—avant uniquement
- Le plus bas—arrière uniquement

Ajustez la balance—équilibre de sortie entre les enceintes gauche et droite.

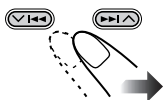

- Le plus à gauche —gauche uniquement
- Le plus à droite —droite uniquement

Pour ajuster la sortie du caisson de grave—Sub Out:

Choisissez le niveau de fréquence de coupure approprié en fonction du caisson de grave connecté.

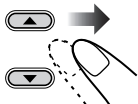

High: Les fréquences supérieures à 115 Hz sont coupées du caisson de grave.

Middle: Les fréquences supérieures à 85 Hz sont coupées du caisson de grave.

Low: Les fréquences supérieures à 55 Hz sont coupées du caisson de grave.

Ajustez le niveau de sortie du caisson de grave.

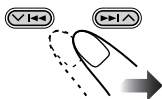

- 0 (min.) à 8 (max.)

Pour ajuster le niveau d'entrée de chaque source—VolAdjust:

Ce réglage est nécessaire pour chaque source sauf FM. Avant de réaliser un ajustement, choisissez la source pour laquelle vous souhaitez réaliser l'ajustement.

Une fois réalisé, l'ajustement est mémorisé et le niveau de volume augmente ou diminue automatiquement jusqu'au niveau ajusté chaque fois que vous changez la source.

Ajustez le niveau d'entrée au niveau du son FM.

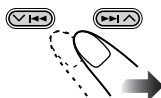

- -5 (min.) à +5 (max.)

Affichages graphiques

PICT

Procédure de base

Avant de démarrer la procédure suivante, préparez un CD-R comprenant des images fixes (images) et des animations (séquences vidéo).

- Avec Image Converter Color fourni sur le CD-ROM, vous pouvez créer vos propres images et animations. (Le CD-ROM fourni comprend aussi des exemples d'images et d'animations).

1 Ouvrez le panneau de commande

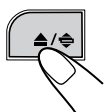

L'appareil se met sous tension, puis...

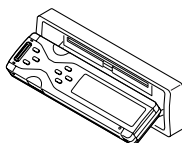

2 Insérez le CD-R préparé

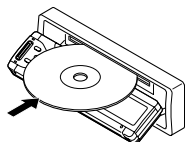

L'appareil avale le disque, le panneau de commande se referme puis retourne à sa position précédente (voir page 36).

- Si le disque comprend des fichiers audio reproductibles, la lecture démarre.

3 Affichez le menu principal

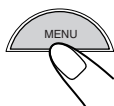

Si vous appuyez sur PICT, vous pouvez afficher directement le menu PICT (montré à l'étape 5).

- Si une autre source que "CD" est choisie, "Download" n'apparaît pas dans le menu PICT.



4 Déplacez le curseur sur "PICT"

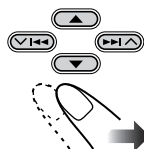

MODE	PSM	SEL
PICT	DSP	CCC
TITLE	EQ	BBE

Curseur

5 Entrez dans le menu PICT

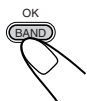

PICT	Download	Picture
Delete	AllDelete	Select

La dernière option choisie apparaît (est mise en valeur).

6 Choisissez une option

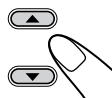

Download	Picture
Delete	FileCheck

EX.: Quand "Download" est choisi.

- Pour télécharger un ou plusieurs fichiers
 ➔ **Download** (voir page 27):
 Possible uniquement quand la source est "CD".
- Pour effacer un ou plusieurs fichiers
 ➔ **Delete** (voir page 28)
- Pour effacer tous les fichiers mémorisés
 ➔ **AllDelete** (voir page 30)

IMPORTANT:

- Référez-vous au mode d'emploi (ou manuel) d'Image Converter fourni sur le CD-ROM.
- Les fichiers d'images fixes (images) doivent avoir l'extension <jcl> et les animations (séquences vidéo) l'extension <jca> dans leur nom de fichier.
- Avant de télécharger ou d'effacer des fichiers, respectez ce qui suit:
 - Ne téléchargez pas un fichier en conduisant.
 - Ne coupez pas le contact de la voiture pendant le téléchargement ou l'effacement d'un fichier.*
 - Ne détachez pas le panneau de commande pendant le téléchargement ou l'effacement d'un fichier.*

* Sinon, le téléchargement ou l'effacement du fichier ne sera pas réalisé correctement.

Remarque: La qualité de l'image de l'animation téléchargée (séquence vidéo) peut diminuer lorsqu'elle apparaît sur l'affichage de l'autoradio (par rapport à la qualité sur l'ordinateur).

Téléchargement des fichiers

Téléchargez une animation (composée de 55 images maximum) ou une image simple (un maximum de 18 images fixes—voir aussi page 47) qui peut être utilisée pour l'écran graphique.

- Il faut un certain temps pour télécharger une animation. Pour les détails, référez-vous à la page 47.
- Pour mettre en service le fichier téléchargé, référez-vous à la page 30.

1 Répétez les étapes 1 à 6 de la page 26 (à l'étape 6 choisissez "Download").

- Le téléchargement est possible uniquement quand la source est "CD". Si une autre source que "CD" est choisie, "Download" n'apparaît pas dans le menu PICT.

2 Choisissez le type de fichier—"Picture" <jcl> ou "Movie" <jca>.

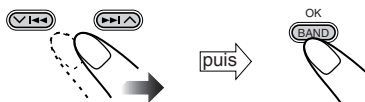

La liste des dossiers apparaît.

- Seuls les dossiers contenant un ou plusieurs fichiers du type choisi <jcl> ou <jca> apparaissent.

3 Choisissez (mettez en valeur) le dossier dans lequel se trouve le fichier souhaité.

- Si un disque comprend plus de 6 dossiers, vous pouvez aussi afficher les autres listes de dossier en appuyant sur <<<>>> (V / Λ).

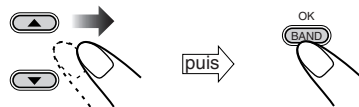

La liste des fichiers apparaît.

À suivre...

4 Choisissez (mettez en valeur) le fichier à télécharger.

- Si un dossier comprend plus de 6 fichiers, vous pouvez aussi afficher les autres listes de fichier en appuyant sur $\leftarrow \rightarrow$ (V / Λ).

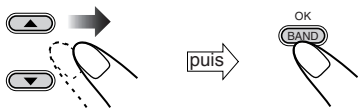

L'écran de confirmation apparaît.

5 Téléchargez le fichier.

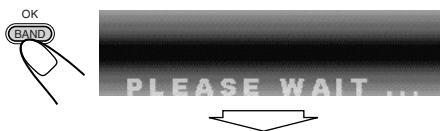

Une fois que le téléchargement est terminé, la liste des fichiers réapparaît.

6 Téléchargez d'autres fichiers si vous le souhaitez.

- Pour choisir un fichier du même dossier:

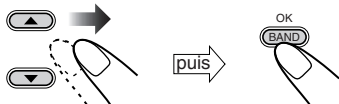

- Pour choisir un fichier d'un autre dossier:

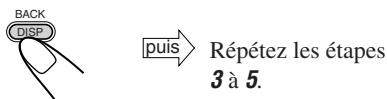

Répétez les étapes 3 à 5.

Pour changer le type de fichier—“Picture” <jcl> ou “Movie” <jca> à télécharger, quitter les menus en appuyant sur MENU, puis recommencez à partir du début.

Pour quitter les menus, appuyez de nouveau sur MENU.

Effacement des fichiers

Vous pouvez effacer les fichiers en reproduisant n'importe quelle source.

Pour effacer une par une les images mémorisées

1 Répétez les étapes 3 à 6 de la page 26 (à l'étape 6 choisissez “Delete”).

2 Choisissez “Picture”.



puis



3 Choisissez “Delete”.



puis

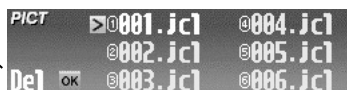

La liste des fichiers apparaît.

4 Choisissez (mettez en valeur) le fichier à effacer.

- Si plus de 6 fichiers ont été mémorisés, vous pouvez afficher les autres listes en appuyant sur $\leftarrow \rightarrow$ (V / Λ).

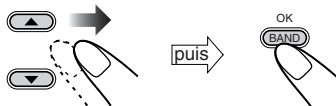

L'écran de confirmation apparaît.

5 Effacez le fichier.



Une fois que l'effacement est terminé, la liste des fichiers réapparaît.

- Si le menu PICT apparaît, c'est qu'il n'y a plus de fichiers mémorisés.
→ Appuyez sur MENU.

6 Effacez d'autres fichiers si vous le souhaitez.

- Répétez les étapes 4 et 5.

Pour quitter les menus, appuyez de nouveau sur MENU.

Pour effacer toutes les images mémorisées en même temps

1 Répétez les étapes 3 à 6 de la page 26 (à l'étape 6 choisissez "Delete").

2 Choisissez "Picture".

- Référez-vous à l'étape 2 pour la procédure précédente.

3 Choisissez "AllDelete".



puis

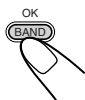

L'écran de confirmation apparaît.

4 Effacez toutes les images.



Une fois que toutes les images sont effacées, le menu PICT réapparaît.

Pour quitter les menus, appuyez de nouveau sur MENU.

Pour effacer la séquence vidéo mémorisée

1 Répétez les étapes 3 à 6 de la page 26 (à l'étape 6 choisissez "Delete").

2 Choisissez "Movie".



puis

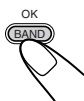

L'écran de confirmation apparaît.

3 Effacez la séquence vidéo.



Une fois que la séquence vidéo est effacée, le menu PICT réapparaît.

Pour quitter les menus, appuyez de nouveau sur MENU.

Effacement de tous les fichiers

Vous pouvez effacer tous les fichiers (images et animations) mémorisés en même temps.

- 1 Répétez les étapes 3 à 6 de la page 26 (à l'étape 6 choisissez "AllDelete").



- 2 Confirmez votre choix.

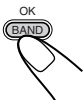

L'écran de confirmation apparaît.

- 3 Effacez tous les fichiers mémorisés.



Une fois que tous les fichiers ont été effacés, le menu PICT réapparaît.

Pour quitter les menus, appuyez de nouveau sur MENU.

Mise en service des fichiers téléchargés

- 1 Lors de la lecture de n'importe quelle source...

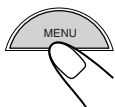

Le menu principal apparaît sur l'affichage.

- 2 Déplacez le curseur sur "PSM" sur le menu principal PSM.

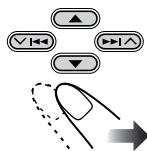

MODE	PSM	SEL
PICT	D.P	CCC
TITLE	EQ	BBE

Curseur

- 3 Entrez dans le menu PSM.



- 4 Choisissez "Pict".

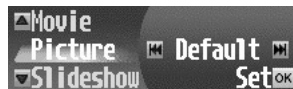
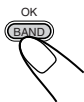
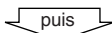
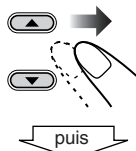

- 5 Choisissez le type d'écran graphique— "Picture", "Movie" ou "Slideshow".

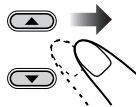

Picture: Une des images mémorisées est mise en service pour l'écran graphique. ➔ Allez à l'étape 6.

Movie: L'animation mémorisée est mise en service pour l'écran graphique. ➔ Allez à l'étape 6.

Slideshow: Toutes les images mémorisées sont mises en service et apparaissent dans l'ordre pour l'écran graphique (UserSlide). ➔ Allez à l'étape 7.

- 6 Si vous avez choisi "Picture" ou "Movie" à l'étape précédente, choisissez le fichier souhaité.

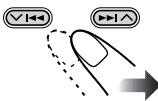

- Choisissez "Default" pour mettre en service le fichier préinstallé.

- 7 Terminez le réglage.



Réglages généraux—PSM

Procédure de base

Vous pouvez changer les réglages du mode des réglages préférés (PSM) qui apparaissent dans le tableau ci-après.

- Pour changer le réglage “Pict”, référez-vous à “Mise en service des fichiers téléchargés” à la page 30.

1 Lors de la lecture de n'importe quelle source...

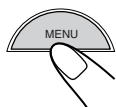

Le menu principal apparaît sur l'affichage.

MENU	▲	MODE	PSM	SEL
◀	▶	PICT	DSP	CCC
▼	▲	TITLE	EQ	BBE

2 Déplacez le curseur sur “PSM”

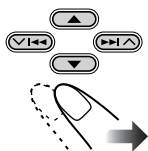

MODE	PSM	SEL
PICT	DSP	CCC
TITLE	EQ	BBE

Curseur

3 Entrez dans le menu PSM



La dernière option choisie (est mise en valeur) apparaît avec le réglage actuel.

4 Choisissez une option PSM

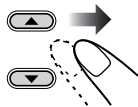

EX.: Quand “Scroll” est choisi.

5 Changez ou ajustez le réglage

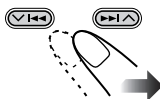





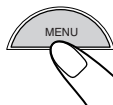

6 Changez ou ajustez les autres options PSM

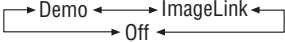
Si nécessaire, répétez les étapes 4 et 5 pour changer les autres options PSM.

Pour quitter les menus

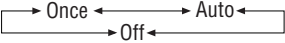
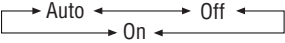

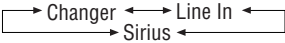
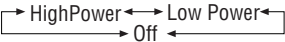
Options PSM		Réglages possibles		Initial	Pages
Demo/Link	Demonstration/ImageLink			Demo	9, 33
WallPaper	Écran de fond			Standard1	33
Window	Fenêtre			Window1	33
Pict	Image			Picture	30
Clock Hr	Heures	1 — 12 (0 — 23)		1 (1:00AM)	10
Clock Min	Minutes	00 — 59		00(1:00AM)	10
24H/12H	Système d'horloge	12Hours	24Hours	12Hours	10
Scroll	Mode de défilement			Once	33
Dimmer	Assombrissement			Auto	34
Bright	Luminosité	1 — 8		8	34
ID3 Tag	Affichage des balises	Off	On	On	34
IF Filter	Filtre de fréquence intermédiaire	Wide	Auto	Auto	34
EXT Input ^{*1}	Entrée extérieure	KD-AR7000:  KD-SHX700: 		Changer	34
Beep	Bip sonore	Off	On	On	34
Amp Gain	Commande du gain de l'amplificateur			HighPower	34

*1 S'affiche uniquement quand la source n'est pas l'appareil extérieur.

Pour afficher la démonstration des affichages—Demo/Link

Si aucune opération n'est effectuée pendant environ 20 secondes, la démonstration des affichages démarre.

- **Demo:** La démonstration (animation) des affichages apparaît.
- **ImageLink:** L'image fixe se trouvant dans le dossier MP3/WMA apparaît lors de la lecture des plages du dossier (voir page 16).
- **Off:** Annule la démonstration des affichages.

Quand "ImageLink" est choisi

Aucun son ne sort ("PLEASE WAIT" apparaît sur l'affichage) lors de la lecture d'une image comprise dans un dossier MP3/WMA.

Pour choisir l'écran de fond—WallPaper

Vous pouvez choisir l'écran de fond de la fenêtre affichée parmi les suivants.

- Les exemples ci-dessous correspondent à la lecture d'un disque.

• Standard1:



• Standard2:



• Standard3:

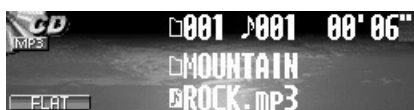

Pour afficher la petite fenêtre sur l'affichage—Window

Vous pouvez afficher les indicateurs de niveau ou des images de paysages dans la fenêtre.

- Pour afficher la fenêtre appuyez répétitivement sur DISP.
- Les exemples ci-dessous correspondent à la lecture d'un disque.

• Window1:



• Window2:



• Window3:



• Window4:



Pour choisir le mode de défilement—Scroll

Le texte d'information en entier est affiché en défilant s'il ne peut pas apparaître en une fois.

- **Once:** Défile une fois seulement.
- **Auto:** Répète le défilement (par intervalle de 5 secondes).
- **Off:** Annule le mode de défilement.

Même si le mode de défilement est réglé sur "Off", vous pouvez faire défiler les informations du disque en appuyant sur DISP pendant plus d'une seconde.

Pour choisir le mode d'assombrissement—Dimmer

Quand vous allumez les feux de la voiture, l'affichage et l'éclairage des touches s'assombrissent automatiquement (gradateur automatique).

- **Auto:** Met en service l'assombrissement automatique.
- **Off:** Annule l'assombrissement automatique.
- **On:** Le gradateur est toujours en service.

Pour ajuster la luminosité de l'affichage—Bright

Vous pouvez ajuster la luminosité pour rendre l'affichage plus clair et plus lisible.

Pour mettre en ou hors service l'affichage des balises—ID3 Tag

Les plages MP3 et WMA peuvent contenir des informations dans des "Balises" où le nom de l'album, l'interprète, le titre de la plage, etc. sont enregistrés.

- **On:** Les balises sont affichées pendant la lecture de plages MP3 ou WMA.
- **Off:** Annule l'affichage des balises. Seuls le nom du dossier et de la plage apparaissent.

Pour les plages MP3 uniquement: Il y a deux version de balises—ID3v1 (Balise ID3 version 1) et ID3v2 (Balise ID3 version 2). Quand les deux balises, ID3v1 et ID3v2 sont enregistrées, seule la balise ID3v2 apparaît.

Pour changer la sélectivité du tuner FM—IF Filter

Dans certaines régions, les stations adjacentes peuvent interférer les unes avec les autres. Si cela se produit, du bruit peut être entendu.

- **Auto:** Quand ce type d'interférences se produit, cet appareil augmente automatiquement la sélectivité du tuner de façon à réduire le bruit dû aux interférences. (Mais l'effet stéréo est aussi perdu).
- **Wide:** Les interférences avec les stations adjacentes peuvent se produire, mais la qualité du son n'est pas dégradée et l'effet stéréo n'est pas perdu.

Pour choisir l'appareil extérieur à utiliser—EXT Input

Pour utiliser l'appareil extérieur connecté à la prise de changeur de CD comme source de lecture à travers cet appareil, vous devez choisir quel appareil utilisé.

- **Changer:** Pour utiliser un changeur de CD JVC.
- **Line In:** Pour utiliser n'importe quel appareil extérieur sauf les deux autres (peut être choisi uniquement pour le KD-SHX700).
- **Sirius:** Pour utiliser une radio SIRIUS JVC.

Pour mettre en/hors service la tonalité des touches—Beep

Si vous pouvez mettre hors service la tonalité des touches si vous ne souhaitez pas entendre un bip sonore chaque fois que vous appuyez sur une touche.

- **On:** Met en service la tonalité des touches.
- **Off:** Met hors service la tonalité des touches.

Pour choisir la commande de gain de l'amplificateur—Amp Gain

Vous pouvez changer le niveau de volume maximum de cet appareil. Quand la puissance maximale des enceintes est inférieure à 50 W, choisissez "Low Power" pour éviter de les endommager.

- **HighPower:** Vous pouvez ajuster le niveau de volume entre "0" et "50".
- **Low Power:** Vous pouvez ajuster le niveau de volume entre "0" et "30".
- **Off:** Met hors service l'amplificateur intégré. (Les sons sortent uniquement des amplificateurs extérieurs connectés aux fiches LINE OUT/SUBWOOFER OUT).

Autres fonctions principales

Affectation de titres aux sources

Vous pouvez affecter des titres aux 30 fréquences des stations, à 40 CD (dans cet appareil et dans le changeur de CD) et à l'appareil extérieur.

Source	Nombre maximum
Fréquences des stations:	16 caractères
CD:	32 caractères
Appareil extérieur:	16 caractères

- Vous ne pouvez pas affecter un titre à un disque CD Text, MP3 et WMA.
- Pour les caractères disponibles, référez-vous à la page 48.

1 Préparez la source.

- **Pour les fréquences des stations FM/AM:** Changez "FM" ou "AM", puis choisissez une fréquence de station.
- **Pour un CD dans cet appareil:** Insérez un CD.
- **Pour des CD dans le changeur de CD:** Choisissez "CD-CH", puis choisissez un numéro de disque.

2 Après le démarrage de la lecture...

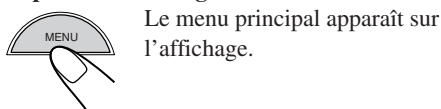

3 Déplacez le curseur sur "TITLE" sur le menu principal.

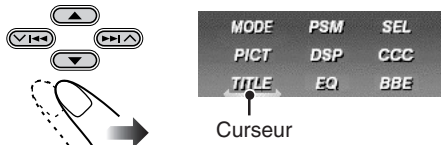

4 Entrez dans le menu TITLE.



Ex. Si vous avez choisi "CD" et souhaitez affecter un nom au CD en place.

5 Affectez un titre.

1) Choisissez un jeu de caractères.



2) Entrez un caractère.



3) Passez à la position de caractère suivante.

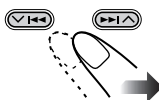

4) Répétez les étapes 1) à 3) jusqu'à ce que vous ayez entré tout le titre.

Pour effacer les caractères...

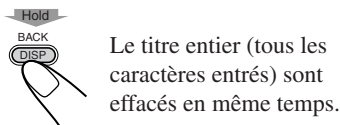

6 Une fois que l'entrée du titre est terminée...



- Pour annuler l'entrée du titre sans validation, appuyez sur MENU.

Changement de l'angle du panneau de commande

Vous pouvez changer l'angle du panneau de commande.

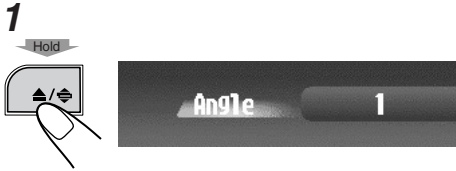

L'indication de l'angle actuel apparaît.

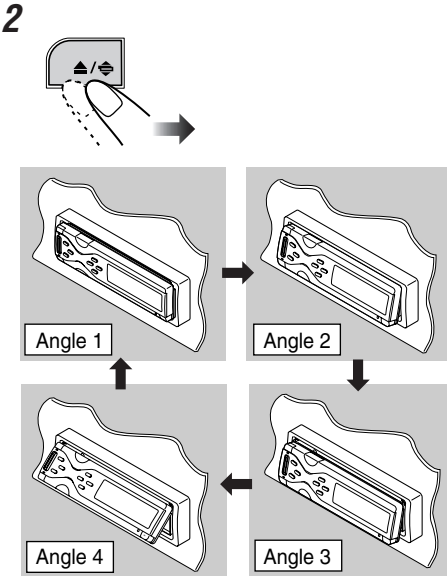

Vous pouvez utiliser la touche ANGLE sur la télécommande pour changer l'angle du panneau de commande.

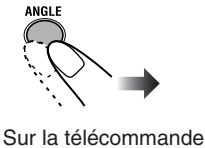

ATTENTION:

N'INSÉREZ JAMAIS votre doigt entre le panneau de commande et l'appareil car il pourrait être coincé ou blessé.

Détachement du panneau de commande

- Lors du détachement et de la fixation du panneau de commande, faites attention de ne pas endommager les connecteurs.

Détachement du panneau de commande
Avant de détacher le panneau de commande, assurez-vous de mettre l'appareil hors tension.

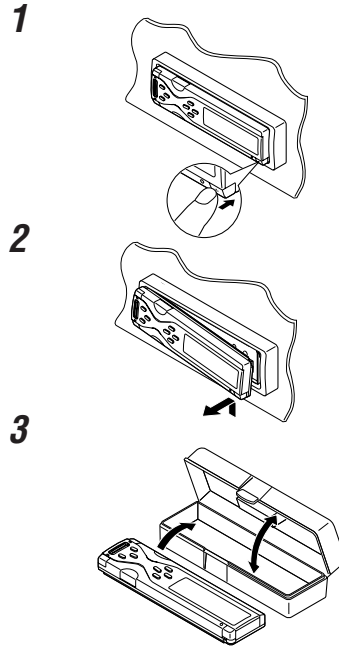

Fixation du panneau de commande

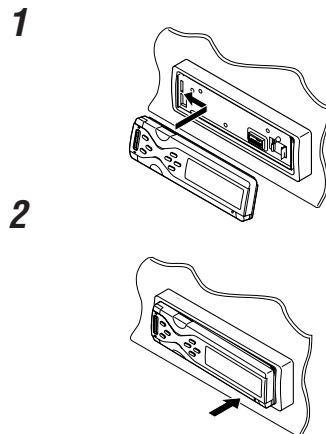

Opérations de base du changeur de CD

Avec un changeur de CD JVC compatible MP3 connecté, vous pouvez reproduire vos CD-R et CD-RW originaux, enregistrés au format CD audio ou MP3.

1 Choisissez le changeur de CD

Pour le KD-AR7000:

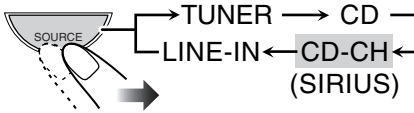

Pour le KD-SHX700:

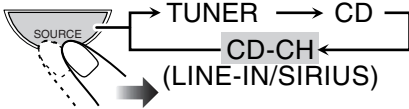

- Si vous avez changé le réglage “EXT Input” sur autre chose que “Changer” (voir page 34), vous ne pouvez pas choisir “CD-CH”.

Pour choisir un disque:

Référez-vous à “Localisation d’un disque” à la page 39.

Pour avancer ou inverser rapidement la page:

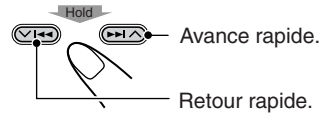

Pour aller à la page suivante ou précédente:

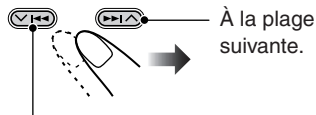

Au début de la page actuelle puis des pages précédentes.

Pour aller au dossier suivant ou précédent:

Pour les disques MP3 uniquement:

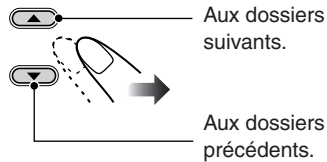

- Pour la configuration des disques MP3, référez-vous à “À propos des disques MP3 et WMA” à la page 16.

Informations apparaissant sur l’affichage

Les informations suivantes sont communes pour les opérations du changeur de CD.

- Si vous appuyez sur DISP sur le panneau de commande, l’affichage montre différentes informations ou différents écrans (voir page 41).

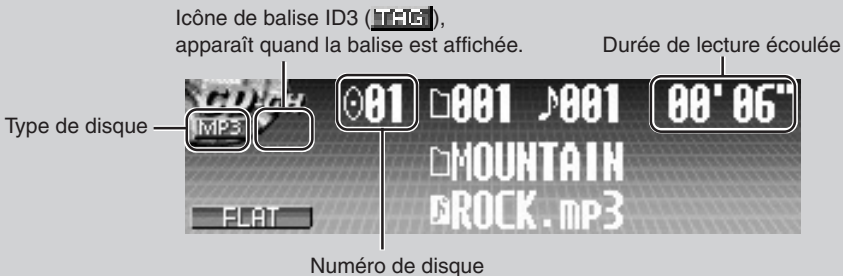

- Indications affichées quand le disque actuel est un CD audio ou CD Text:

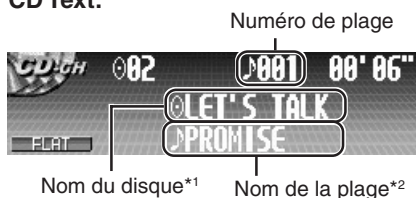



*1 Apparaît pour les CD Text et les CD si un nom leur a été affecté. (“No Name” apparaît si aucun nom n’est enregistré ou affecté).

*2 Apparaît uniquement pour les CD Text. (“No Name” apparaît si aucun nom n’est enregistré).

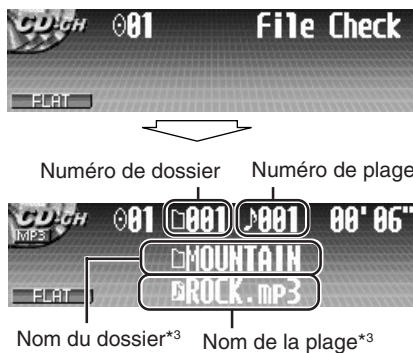
- Indications affichées quand le disque actuel est un disque MP3:



*3 Si “ID3 Tag” est réglé sur “On” (voir page 34), les informations de la balise ID3 apparaissent sur l’affichage. Le nom/interprète de l’album avec l’indicateur  (disque) apparaît sur l’affichage à la place du nom de dossier; alors que le titre de la plage avec l’indicateur  (plage) apparaît à la place du nom de la plage. (“No Name” apparaît aussi si aucune balise n’est enregistrée).

Il est recommandé d’utiliser un changeur de CD JVC compatible MP3 avec votre appareil.

- Vous pouvez aussi connecter les changeurs de CD de la série CH-X (sauf le CH-X99 et CH-X100). Cependant, ils ne sont pas compatibles avec les disques MP3 et vous ne pourrez donc pas reproduire les reproduire.
- Vous ne pouvez pas utiliser les changeurs de CD de la série KD-MK avec cet appareil.

Avant d’utiliser votre changeur de CD:

- Référez-vous aussi aux instructions fournies avec votre changeur de CD.
- Vous ne pouvez pas commander ni reproduire de disque WMA dans le changeur de CD.
- Si aucun disque ne se trouve dans le magasin ou si les disques sont insérés à l’envers, “No Disc” apparaît. Si cela se produit, retirez le magasin et insérez les disques correctement.
- Si aucun magasin n’est en place dans le changeur de CD, “No Magazine” apparaît. Si cela se produit, insérez le magasin dans le changeur de CD.

Opérations avancées du changeur de CD

Localisation d'un disque

Pour localiser un disque en affichage les listes des disques

- Cette fonction peut être utilisée uniquement en utilisant les touches du panneau de commande.

1 Lors de la lecture d'un disque...

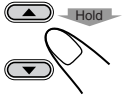

Le disque actuel est mis en valeur.

- L'affichage montre les six numéros de disque (ou leurs nom affecté, s'il y en a) entourant le disque en cours de lecture (mise en valeur).
- Vous pouvez aussi afficher les autres listes de disques en appuyant sur **◀▶▶▶|** (V / Λ).

2 Choisissez le disque que vous souhaitez reproduire.

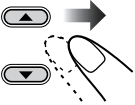

3 Démarrez la lecture du disque.



Pour localiser un disque directement en utilisant la télécommande

- Pour choisir un numéro de disque de 1 à 6:



- Pour choisir un numéro de disque de 7 (1) à 12 (6):

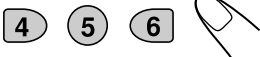

Localisation d'un dossier/plage

- Cette fonction est uniquement pour les disques MP3.

Pour localiser un dossier en affichant la liste des dossier du disque actuel

- Cette fonction peut être utilisée uniquement en utilisant les touches du panneau de commande.

1 Lors de la lecture d'un disque...

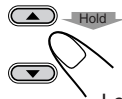

Le disque actuel est mis en valeur.

2 Affichez la liste des dossier du disque actuel.



Le dossier actuel est mis en valeur.

3 Choisissez le dossier souhaité.

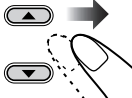

- Si le disque contient plus de 6 dossiers, vous pouvez aussi afficher les autres listes de dossiers en appuyant sur **◀▶▶▶|** (V / Λ).

4 Démarrez la lecture du dossier à partir de la première plage.



Pour localiser une plage en affichage la liste des plages du dossier actuel

- Cette fonction peut être utilisée uniquement en utilisant les touches du panneau de commande.

1 Lors de la lecture d'un disque...



Le disque actuel est mis en valeur.

2 Affichez la liste des dossier du disque actuel.



Le dossier actuel est mis en valeur.

3 Affichez la liste des plage du dossier actuel.



La plage actuelle est mise en valeur.

4 Choisissez la plage souhaitée.

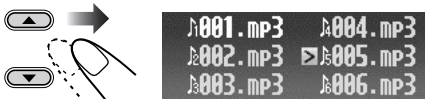

- Si le dossier contient plus de 6 plages, vous pouvez aussi afficher les autres listes de plages en appuyant sur \lll / \ggg (V / A).
- Si vous appuyez sur BACK, vous pouvez retourner à la liste des dossiers.

5 Démarrez la lecture de la plage.

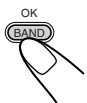

Sélection du mode de lecture

—MODE

Vous ne pouvez utiliser qu'un seul des modes de lecture suivant à la fois.

• Intro Scan (Balayage des introductions):

Vous pouvez reproduire les 15 premières secondes de chaque plage, dans l'ordre.

• Repeat Play (Lecture répétée):

Vous pouvez répéter la lecture.

• Random Play (Lecture aléatoire):

Vous pouvez reproduire les plages dans un ordre aléatoire.

Pour utiliser les modes de lecture

1 Lors de la lecture d'un disque...

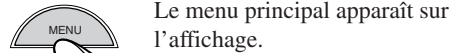

Le menu principal apparaît sur l'affichage.

2 Déplacez le curseur sur "MODE" sur le menu principal.

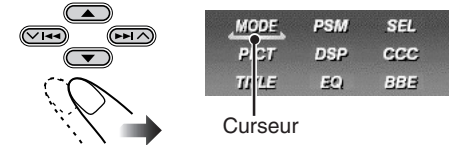

Curseur

3 Entrez dans le menu MODE du disque.

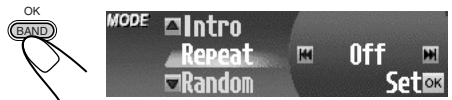

4 Choisissez un des modes de lecture.



EX.: Quand "Random" (lecture aléatoire) est choisi.

5 Choisissez le réglage souhaité.

- Pour les détails, référez-vous aux tableaux ci-après.

6 Terminez le réglage.



• Modes de balayage des introductions

Mode Reproduit le début de

Track : Toutes les plages du disque actuel.

- Lors de la lecture,  s'allume.

Folder*: La première plage de tous les dossiers du disque actuel.

- Lors de la lecture,  s'allume.

Disc : La première plage de tous les disques du magasin.

- Lors de la lecture,  s'allume.

Off : Annule la lecture des introductions.

• Modes de lecture répétée

Mode Reproduit répétitivement

Track : La plage actuelle.

- Lors de la lecture,  s'allume.

Folder*: Toutes les plages du dossier actuel.

- Lors de la lecture,  s'allume.

Disc : Toutes les plages du disque actuel.

- Lors de la lecture,  s'allume.

Off : Annule la lecture répétée.

• Modes de lecture aléatoire

Mode Reproduit aléatoirement

Folder*: Toutes les plages du dossier actuel, puis passe au dossier suivant, etc.

- Lors de la lecture,  s'allume.

Disc : Toutes les plages du disque actuel.

- Lors de la lecture,  s'allume.

All : Toutes les plages de tous les disques du magasin.

- Lors de la lecture,  s'allume.

Off : Annule la lecture aléatoire.

* "Folder" peut être choisi uniquement pour les disques MP3.

Changement du modèle d'affichage

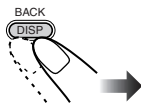

Une fenêtre (voir page 33) est affichée.



L'horloge est affichée.



Écran graphique partiel*



Écran graphique complet*
(L'écran graphique complet change temporairement en écran graphique partiel quand vous commandez l'appareil).

Retour au modèle d'affichage initial.

* Vous pouvez utiliser vos fichiers personnels pour l'écran graphique (voir pages 26 à 30).

Opérations de l'appareil extérieur

Pour le KD-AR7000:

Vous pouvez connecter un appareil extérieur aux fiches LINE IN à l'arrière.

Pour le KD-SHX700:

Vous pouvez connecter l'appareil extérieur à la prise de changeur de CD à l'arrière en utilisant un adaptateur spécial pour l'appareil (non fourni). Référez-vous au Manuel d'installation/raccordement (volume séparé).

- Avant d'utiliser l'appareil extérieur, choisissez correctement le réglage "EXT Input" (voir page 34).

1 Choisissez la source

Pour le KD-AR7000:

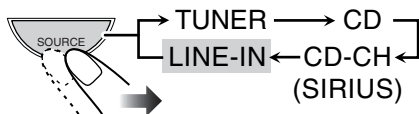

Pour le KD-SHX700:

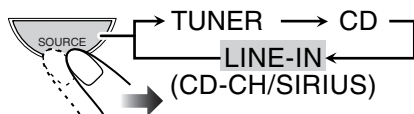

- Uniquement pour le KD-SHX700: Si vous avez changé le réglage "EXT Input" sur autre chose que "Line In" (voir page 34), vous ne pouvez pas choisir "LINE-IN".

2 Ajustez le volume

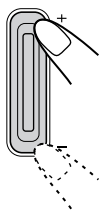

3 Choisissez le mode DSP et le mode sonore souhaités

- Pour les détails, référez-vous aux pages 20 à 25.

Pour utiliser la radio SIRIUS JVC, référez-vous au Manuel d'installation de la radio SIRIUS (volume séparé).

Informations apparaissant sur l'affichage

Les informations suivantes sont communes pour les opérations de l'appareil extérieur.

- Si vous appuyez sur DISP sur le panneau de commande, l'affichage montre différentes informations ou différents écrans (voir ci-dessous).

Le nom affecté (voir page 35) apparaît.



Changement du modèle d'affichage

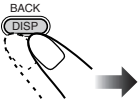

Une fenêtre (voir page 33) est affichée.



L'horloge est affichée.

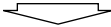

Écran graphique partiel*



Écran graphique complet*
(L'écran graphique complet change temporairement en écran graphique partiel quand vous commandez l'appareil).

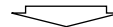

Retour au modèle d'affichage initial.

*Vous pouvez utiliser vos fichiers personnels pour l'écran graphique (voir pages 26 à 30).

Comment nettoyer les connecteurs

Un détachement fréquent endommagera les connecteurs.

Pour minimiser cette possibilité, essayez périodiquement les connecteurs avec un coton-tige ou un chiffon enduit d'alcool, faite attention de ne pas endommager les connecteurs.

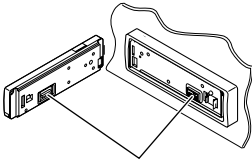

Connecteurs

Condensation d'humidité

De l'humidité peut se condenser sur la lentille à l'intérieur du lecteur de CD dans les cas suivants:

- Après le démarrage du chauffage dans la voiture.
- Si l'intérieur de la voiture devient très humide.

Si cela se produit, le lecteur de CD peut ne pas fonctionner correctement. Dans ce cas, éjectez le disque et laissez l'appareil sous tension pendant quelques heures jusqu'à ce que l'humidité s'évapore.

Manipulation des disques

Pour retirer un disque de sa boîte, appuyez sur le support central de la boîte et retirez le disque en le tenant par ses côtés.



- Tenez toujours le disque par ses côtés. Ne touchez pas la surface enregistrée.

Pour ranger le disque dans sa boîte, insérez-le doucement autour du support central (avec la surface imprimée dirigée vers le haut).

- Assurez de ranger les disques dans leur boîte après utilisation.

Entretien des disques

Un disque sale peut ne pas être reproduit correctement.

Si un disque devient sale, essuyez-le avec un chiffon doux en ligne droite du centre vers l'extérieur.



- N'utilisez aucun solvant (par exemple un nettoyant conventionnel pour disque vinyle, un vaporisateur, un diluant, de la benzine, etc.) pour nettoyer le disque.

Pour reproduire un nouveau disque

Les nouveaux disques peuvent avoir des ébarbures sur les arêtes intérieures et extérieures du disque. Si vous utilisez un tel disque, cet appareil risque de le rejeter.

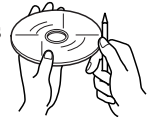

Pour retirer ces ébarbures, frottez les arêtes avec un crayon, un stylo, etc.

N'utilisez pas les disques suivants:

Disque gondolé



Autocollant

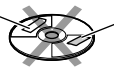

Reste d'autocollant

Disque



Étiquette

Plus d'informations à propos de cet autoradio

Opérations de base

Mise de l'appareil hors tension

- Si vous mettez l'appareil hors tension lors de l'écoute d'un disque, la lecture du disque reprendra à partir du point où elle a été interrompue la prochaine fois que vous mettez l'appareil sous tension.

Opérations du tuner

Mémorisation des stations

- Quand la recherche SSM est utilisée pour une bande...
 - Toutes les stations précédemment mémorisées pour la bande sont effacées et remplacées par les nouvelles stations.
 - Les stations reçues sont préréglées sur les touches No 1 (fréquence la plus basse) à No 6 (fréquence la plus haute). Quand la recherche SSM est terminée, la station mémorisée sur la touche numéro 1 est accordée automatiquement.
- Lors de la mémorisation manuelle des stations, la station précédemment mémorisée est effacée quand une nouvelle station est mémorisée sur le même numéro de préréglage.
- Les stations préréglées sont effacées quand l'alimentation des circuits de mémoire est interrompue (par exemple pendant le remplacement de la batterie). Si cela se produit, préréglez de nouveau les stations.

Opérations de base des disques

Général

- Cet appareil a été conçu pour reproduire les CD/CD Text et les CD-R (enregistrables)/CD-RW (réinscriptibles) dans les formats audio et MP3/WMA.
- L'appareil ne peut pas lire ou reproduire une plage MP3 sans le code d'extension <mp3>, et une plage WMA sans le code d'extension <wma>.
- Si un disque est déjà inséré, choisir "CD" comme source de lecture démarre la lecture du disque.

Insertion de disque

- Si un disque est inséré à l'envers, il est éjecté automatiquement.
- Si vous laissez le panneau de commande ouvert pendant environ 1 minute, il retourne dans sa position précédente.

Lecture d'un disque

- Lors de la lecture d'un CD audio: Si un titre a déjà été affecté au CD audio (voir page 35), il apparaît sur l'affichage.
- Lors de l'avance ou du retour rapide sur un disque MP3 ou WMA, vous pouvez entendre des sons intermittents. (La durée de lecture écoulée peut aussi changer de façon intermittente sur l'affichage).

Lors de la lecture d'un CD-R ou CD-RW

- Utilisez uniquement des CD-R ou CD-RW "finalisés".
- Certains CD-R ou CD-RW ne peuvent pas être reproduits sur cet appareil à cause de leurs caractéristiques et pour les raisons suivantes:
 - Les disques sont sales ou rayés.
 - De la condensation d'humidité se trouve sur la lentille à l'intérieur de l'appareil.
 - La lentille du capteur à l'intérieur de l'appareil est sale.
- Les CD-RW peuvent nécessiter un temps de lecture initiale plus long à cause de leur facteur réfléchissant plus faible par rapport aux CD ordinaires.
- Ne pas utiliser les CD-R ou CD-RW suivants:
 - Disques avec un autocollant, une étiquette ou un ruban adhésif collé à sa surface.
 - Disques sur lesquels des étiquettes peuvent être directement imprimées avec une imprimante à jet d'encre.

Utiliser de tels disques par haute température ou forte humidité peut causer un mauvais fonctionnement ou endommager les disques. Par exemple,

- Les autocollants ou étiquettes peuvent rétrécir et gondoler le disque.
- Les autocollants ou étiquettes peuvent se décoller et gêner l'éjection des disques.
- Le côté imprimé des disques peut devenir collant.

Lisez attentivement les instructions ou les précautions à propos des étiquettes et des disques imprimables.

Changement de source

- Si vous changez la source, la lecture s'arrête aussi (sans éjecter le disque). La prochaine fois que vous choisissez "CD" comme source de lecture, la lecture du disque démarre à partir de l'endroit où elle a été interrompue.

ImageLink

- ImageLink ne fonctionne pas dans les cas suivants:
 - Si aucun fichier <jcl> ne se trouve dans un dossier MP3/WMA.
 - Si la lecture des introductions est en service.
 - Si la source est changée sur autre chose que "CD".
- Si plus d'un fichier <jcl> se trouve dans un dossier, le fichier avec le numéro de fichier le plus récent est utilisé pour l'écran graphique.

Éjection d'un disque

- Si le disque éjecté n'est pas retiré avant 15 secondes, il est automatiquement réavalé dans la fente d'insertion pour le protéger de la poussière. (La lecture du disque ne démarre pas cette fois).

Ajustement du son—Utilisation quotidienne

Sélection des modes DSP—DSP

- L'efficacité de la fonction "V.Cancel" dépend des conditions d'enregistrement de la source. Et plus spécialement si vous reproduisez les types de sources suivantes qui ne peuvent pas donner des résultats satisfaisants.
 - Les sources monophoniques telles que les émissions AM et les émissions FM monophoniques
 - Les sources de son Multiplex, et
 - Les sources enregistrées en duo, avec un écho important, un chorus ou seulement quelques instruments.
- Si "V.Cancel" est choisi, les modes CCC, BBE et les modes sonores préréglés (EQ) ne peuvent pas être ajustés ("Fix" apparaît sur l'affichage).
- Quand "4ch" est choisi, les enceintes arrières sont utilisées pour reproduire la réflexion et la réverbération afin de créer une ambiance de direct dans votre voiture.
- Si le réglage du fader ou de la balance a été réglé près d'un des extrêmes, l'effet souhaité peut ne pas être obtenu.

Mémorisation de vos propres modes sonores

- Si vous ne souhaitez pas mémoriser votre ajustement actuel, mais seulement l'appliquer à la source de lecture actuelle, appuyez sur MENU pour retourner à l'écran de commande de la source actuel. L'ajustement reste en effet jusqu'à ce que vous choisissiez un mode sonore.

Ajustement du son—Réglages des préférences

- Si vous utilisez un système à deux enceintes, réglez le niveau du fader sur "00".
- Le réglage de sortie du caisson de grave prend effet uniquement quand un caisson de grave est connecté.
- Vous ne pouvez pas régler le niveau d'entrée—Volume Adjustment—des stations FM. Si la source est FM, "VolAdjust" ne peut pas être ajusté ("Fix" apparaît).

Affichages graphiques

Téléchargement (ou effacement) de fichiers

- Vous pouvez télécharger un fichier uniquement quand "CD" est choisi comme source de lecture; par contre, vous pouvez effacer un fichier quand une autre source est choisie.
- Si vous avez déjà téléchargé une animation, télécharger une nouvelle animation efface l'animation précédente.
- Il faut un certain temps pour télécharger une animation.
 - Environ 10 secondes pour une image fixe (une image).
 - Environ 1 minute pour une animation de 55 images.
- Si le disque inséré ne comprend pas de fichiers <jcl> et <jca>, un bip sonore retentit quand vous essayez la procédure de téléchargement.
- Si vous essayez de mémoriser une 19e image pour l'écran d'image, "Picture Full" apparaît et vous ne pouvez pas démarrer le téléchargement. Effacez des fichiers inutiles avant le téléchargement.

Réglages généraux—PSM

- Pour régler "PICT" comme souhaité, téléchargez d'abord les fichiers requis avant de faire le réglage. Si "Default" (pour "Picture" et "Movie") et "No Slide" (pour "Slideshow") ne peut pas être changé sur une autre option, c'est que les fichiers requis n'ont pas été téléchargés.
- L'"Assombrissement automatique" peut ne pas fonctionner correctement sur certains véhicules, et en particulier sur ceux qui possèdent un bouton de réglage de gradateur. Dans ce cas, changez le réglage "Dimmer" sur n'importe quoi sauf "Auto".
- Si vous changez le réglage "Amp Gain" de "HighPower" sur "Low Power" alors que le niveau de volume est réglé au-dessus de "30", l'appareil change automatiquement le niveau de volume sur "30".

Autres fonctions principales

Affectation de titres aux sources

- Si vous essayez d'affecter un titre à un 41e disque ou à la 31e fréquences de station, "Name Full" apparaît et vous ne pouvez pas entrer en mode d'entrée de texte. Effacez les titres inutiles avant l'affectation.
- Quand le changeur de CD est connecté, vous pouvez affecter des titres aux CD qui se trouvent dans le changeur de CD. Ces titres peuvent aussi apparaître sur l'affichage si vous insérez les CD dans cet appareil.

Informations complémentaires

Mode préreglé EQ

Le tableau ci-dessous indique les préreglages des niveaux de fréquence pour chaque mode EQ.

Mode sonore	Valeurs préreglées d'égalisation						
	60 Hz	150 Hz	400 Hz	1 kHz	2.4 kHz	6 kHz	12 kHz
Flat	00	00	00	00	00	00	00
Hard Rock	+03	+03	+01	00	00	+02	+01
R & B	+03	+02	+02	00	+01	+01	+03
Pop	00	+02	00	00	+01	+01	+02
Jazz	+03	+02	+01	+01	+01	+03	+02
Dance	+04	+02	00	-02	-01	+01	+01
Country	+02	+01	00	00	00	+01	+02
Reggae	+03	00	00	+01	+02	+02	+03
Classic	+02	+03	+01	00	00	+02	00
User 1	00	00	00	00	00	00	00
User 2	00	00	00	00	00	00	00
User 3	00	00	00	00	00	00	00

Caractères apparaissant sur l'affichage

En plus des alphabets romains (A – Z, a – z), les caractères suivants sont utilisés pour montrer diverses informations sur l'affichage.

- Vous pouvez aussi utiliser les caractères suivants pour affecter les titres (voir page 35).

Lettres accentuées

Majuscules

À	Á	Â	Ã	Ä
Å	Æ	Ç	Ĉ	Ć
Ç	É	Ê	Ë	Ē
Ĝ	Í	Ì	Î	Ī
Ñ	Ó	Ô	Õ	Ö
Õ	Ø	Ř	Ŕ	Ś
Š	Ş	Ú	Û	Ü
Û	Ý	Ž	Ẓ	Ẕ
Þ	Ɔ	Đ	Ʀ	Ł
ı	ı	đ	espacio	

Minuscules

á	à	â	ã	ä
å	æ	ç	ĉ	ć
ç	é	ê	ë	ē
ĝ	í	ì	î	ī
ñ	ó	ô	õ	ö
ò	ø	ř	ŕ	ś
š	ş	ú	û	ü
Û	ý	ž	ẓ	ẕ
þ	Ɔ	đ	Ʀ	Ł
ı	ı	đ	espacio	

Chiffres et symboles

0	1	2	3	4
5	6	7	8	9
!	"	#	\$	%
&	'	()	*
+	,	-	.	/
:	;	<	=	>
?	@	_	^	ı
ı	£	€	α	espacio

Guide de dépannage

Ce qui peut apparaître comme une anomalie n'est pas toujours sérieux. Vérifiez les points suivants avant d'appeler un centre de réparation.

Général

- **Le menu principal ou les autres menus disparaissent soudainement.**
 - ⇒ Il y a un temps limite pour certaines opérations. Dans ce cas, si aucune opération n'est réalisée pendant un certain temps, l'écran de commande de la source actuelle est rappelé.
- **Le son est interrompu par moment.**
 - ⇒ Vous conduisez sur une route accidentée. Arrête la lecture lorsque vous conduisez sur une route accidentée.
 - ⇒ Le disque est rayé.
- **Le son ne peut pas être entendu par les enceintes.**
 - ⇒ Les connexions sont incorrectes.
- **“Connect Error” apparaît sur l'affichage.**
 - ⇒ Le panneau de commande n'est pas attaché correctement.
Retirez le panneau de commande, essayez les connecteurs (voir la page 44), puis attachez-le à nouveau.
- **“Reset P00” — “Reset P44” apparaît sur l'affichage.**
 - ⇒ Quelque chose bloque les mouvements du panneau de commande. Appuyez sur le bouton de réinitialisation (voir page 2). Si cela ne fonctionne pas, vérifiez l'installation (ex. si des vis plus longues que celles spécifiées ont été utilisées ou non).

Émissions FM/AM

- **Le préréglage automatique SSM ne fonctionne pas.**
 - ⇒ Les signaux sont faibles. Mémorisez les stations manuellement.
- **Du bruit statique est généré lors de l'écoute de la radio.**
 - ⇒ L'antenne n'est pas connectée solidement.

Lecture de disque—CD/CD-R/CD-RW

- **Le son saute ou la lecture s'arrête brusquement.**
 - ⇒ Le disque est gondolé ou un autocollant sur le disque s'est décollé. Ne reproduisez pas ce type de disque.
- **Le disque ne peut pas être reproduit.**
 - ⇒ Le disque est inséré à l'envers.
- **Le disque ne peut pas être reconnu (“No Disc”, “Loading Error” ou “Eject Error” clignote).**
 - ⇒ Le lecteur CD peut fonctionner incorrectement. Appuyez sur **⏪/I/ATT** et **▲** en même temps pendant plus de 2 secondes pour afficher l'écran suivant. Appuyez sur **▼** pour choisir “Emergency Eject?” puis appuyez sur OK.

No Eject?
Emergency Eject?

- **Les plages d'un CD-R/CD-RW ne peuvent pas être sautées.**
 - ⇒ Le CD-R/CD-RW n'est pas finalisé.
- **Le disque ne peut pas être éjecté.**
 - ⇒ Le disque est verrouillé. Déverrouillez le disque (voir page 19).

Lecture de disque—MP3/WMA

- **Le disque ne peut pas être reproduit.**
 - ⇒ Les plages MP3/WMA n'ont pas de code d'extension—<mp3> ou <wma> dans leur nom de fichier.
 - ⇒ Les plages MP3/WMA ne sont pas enregistrées dans un format compatible avec ISO 9660 Niveau 1, ISO 9660 Niveau 2, Romeo ou Joliet.
- **Du bruit est généré.**
 - ⇒ La plage actuelle n'est pas un fichier MP3/WMA file (bien qu'elle ait un code d'extension—<mp3> ou <wma>).

- **La durée de lecture écoutée n'est pas correcte.**
⇒ Cela se produit quelquefois pendant la lecture. Cela vient de la façon dont les plages sont enregistrées sur le disque.
- **“Not Support” apparaît et les plages sont sautées.**
⇒ Les plages ne sont pas codées dans un format correct.
⇒ Les plages WMA protégées contre la copie ne peuvent pas être reproduites.
- **“No Files” apparaît un moment, puis le disque est éjecté.**
⇒ Le disque actuel MP3/WMA ne contient pas de plages MP3/WMA.
- **“No Music” apparaît.**
⇒ Aucune plage MP3/WMA ne se trouve dans le dossier. Sautez le dossier.
⇒ Seuls des fichiers <jcl> et/ou <jca> sont enregistrés sur le disque.
- **Les caractères corrects ne sont pas affichés (ex. nom de l'album).**
⇒ Cet appareil peut seulement afficher un nombre limité de caractères spéciaux (voir les tableaux à la page 48).

Ajustements du son

- **Les modes CCC, BBE et les modes sonores préréglés (EQ) ne peuvent pas être utilisés.**
⇒ Ces ajustements sonores ne peuvent pas être réalisés quand “V.Cancel” est choisi pour le mode DSP.

Graphiques

- **Le téléchargement semble ne jamais se terminer.**
⇒ Si vous essayez de télécharger une animation comprenant beaucoup d'images, cela peut prendre beaucoup de temps (voir page 47).
- **L'animation ne bouge pas.**
⇒ La température à l'intérieur de la voiture est très basse. Attendez que la température de fonctionnement soit atteinte.

Modes des réglages préférés—PSM

- **Vous ne pouvez pas choisir une image pour “Picture” et une animation “Movie”.**
⇒ Vous pouvez choisir une image uniquement après avoir téléchargé les fichiers appropriés en mémoire.

Opérations de l'appareil extérieur

- **L'appareil extérieur souhaité n'est pas choisi pour la source de lecture.**
⇒ Choisissez la source appropriée pour le réglage “EXT Input”.

Opérations du changeur de CD

- **“No Magazine” clignote.**
⇒ Aucun magasin n'est en place dans le changeur de CD.
- **“No Disc” clignote.**
⇒ Il n'y a pas de disque dans le magasin ou les disques sont à l'envers.
- **“Reset 01” — “Reset 07” clignote.**
⇒ Le micro-ordinateur intégré au changeur de CD ne fonctionne pas correctement. Appuyez sur le bouton de réinitialisation du changeur de CD.
- **“Reset 08” clignote.**
⇒ Cet appareil n'est pas connecté correctement au changeur de CD. Connectez cet appareil correctement au changeur de CD et appuyez sur le bouton de réinitialisation du changeur de CD.

À propos du désalignement:

Le désalignement peut résulter de la conduite sur une route très accidentée. Cela n'endommage pas l'appareil ni le disque mais peut être gênant. Il est recommandé d'arrêter la lecture du disque lorsque vous conduisez sur une route accidentée.

Spécifications

SECTION DE L'AMPLIFICATEUR AUDIO

Puissance de sortie maximum:

Avant: 50 W par canal

Arrière: 50 W par canal

Puissance de sortie en mode continu (RMS):

Avant: 19 W par canal sur 4 Ω , 40 Hz à 20 000 Hz avec moins de 0,8% de distorsion harmonique totale.

Arrière: 19 W par canal sur 4 Ω , 40 Hz à 20 000 Hz avec moins de 0,8% de distorsion harmonique totale.

Impédance de charge: 4 Ω (4 Ω à 8 Ω permises)

Plage de commande de l'égaliseur:

Fréquences: 60 Hz, 150 Hz, 400 Hz, 1 kHz, 2,4 kHz, 6 kHz, 12 kHz

Niveau: ± 10 dB

Réponse en fréquence: 40 Hz à 20 000 Hz

Rapport signal sur bruit: 70 dB

Niveau d'entrée de ligne/Impédance

(KD-AR7000 uniquement):

LINE IN: 1,5 V/20 k Ω en charge

Niveau de sortie de ligne/Impédance:

KD-AR7000: 5,0 V/20 k Ω en charge (maximale)

KD-SHX700: 4,0 V/20 k Ω en charge (maximale)

Impédance de sortie: 1 k Ω

Autres prises:

SUBWOOFER OUT

Pilote de changeur

SECTION DU TUNER

Plage de fréquences:

FM: 87,5 MHz à 107,9 MHz

AM: 530 kHz à 1 710 kHz

[Tuner FM]

Sensibilité utile: 11,3 dBf (1,0 μ V/75 Ω)

Sensibilité utile à 50 dB:

16,3 dBf (1,8 μ V/75 Ω)

Sélectivité de canal alterné (400 kHz): 65 dB

Réponse en fréquence: 40 Hz à 15 000 Hz

Séparation stéréo: 35 dB

Rapport de synchronisation: 1,5 dB

[Tuner PO]

Sensibilité: 20 μ V

Sélectivité: 65 dB

SECTION DU LECTEUR CD

Type: Lecteur de disque compact

Système de détection du signal: Capteur optique sans contact (laser semi-conducteur)

Nombre de canaux: 2 canaux (stéréo)

Réponse en fréquence: 5 Hz à 20 000 Hz

Plage dynamique: 98 dB

Rapport signal sur bruit: 102 dB

Pleurage et scintillement:

Inférieurs à la limite mesurable

MP3 (MPEG Audio Layer 3)

Débit binaire Max.: 320 Kbps

WMA (Windows Media® Audio)

Débit binaire Max.: 192 Kbps

GÉNÉRAL

Alimentation:

Tension de fonctionnement:

CC 14,4 V (11 V à 16 V permises)

Système de mise à la masse: Masse négative

Température de fonctionnement permise:

0°C à +40°C (32°F à 104°F)

Dimensions (L \times H \times P):

Taille d'installation:

182 mm \times 52 mm \times 157 mm

(7-3/16 pouces \times 2-1/16 pouces

\times 6-3/16 pouces)

Taille du panneau:

188 mm \times 58 mm \times 13 mm

(7-7/16 pouces \times 2-5/16 pouces

\times 9/16 pouces)

Masse: 1,7 kg (3,8 livres) (sans les accessoires)

La conception et les spécifications sont sujettes à changement sans notification.

Si un kit de montage est nécessaire pour votre voiture, consultez votre annuaire téléphonique pour trouver le magasin spécialisé en autoradio le plus proche de chez vous.

- Microsoft et Windows Media sont des marques déposées ou des marques de commerce de Microsoft Corporation au États-Unis et/ou dans les autres pays.



JVC

MOBILE
entertainment

<http://www.jvcmobile.com>

Visit us on-line for

Technical Support & Customer Satisfaction Survey.

US RESIDENTS ONLY

Having TROUBLE with operation?

Please reset your unit

Refer to page of How to Reset

Still having trouble??

USA ONLY

Call 1-800-252-5722

<http://www.jvc.com>

We can help you!

JVC

VICTOR COMPANY OF JAPAN, LIMITED



EN, SP, FR

© 2004 VICTOR COMPANY OF JAPAN, LIMITED

0404MNMMDWJEIN

JVG Instructions

CD RECEIVED

KD-ARTZOOM

KD-SHX700