

# JVC



ENGLISH

DEUTSCH

FRANÇAIS

NEDERLANDS

**DVD RECEIVER WITH MONITOR**  
DVD-RECEIVER MIT MONITOR  
RÉCEPTEUR DVD ET MONITEUR  
DVD-RECEIVER MET MONITOR

## KW-AVX800

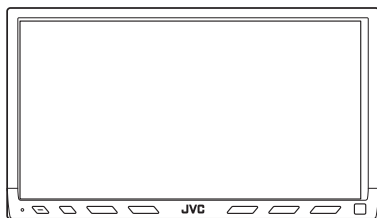
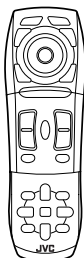
**EXAD**

For canceling the display demonstration, see page 8.  
Zum Abbrechen der Displaydemonstration siehe Seite 8.  
Pour annuler la démonstration des affichages, référez-vous à la page 8.  
Zie bladzijde 8 voor het annuleren van de displaydemonstratie.

For installation and connections, refer to the separate manual.  
Für den Einbau und die Anschlüsse siehe das eigenständige Handbuch.  
Pour l'installation et les raccordements, se référer au manuel séparé.  
Bijzonderheden over de installatie en aansluiting van het apparaat vindt u in de desbetreffende handleiding.

## INSTRUCTIONS

BEDIENUNGSANLEITUNG  
MANUEL D'INSTRUCTIONS  
GEBRUIKSAANWIJZING

LVT1666-001A  
[E]

Merci pour avoir acheté un produit JVC.

Veuillez lire attentivement toutes les instructions avant d'utiliser l'appareil afin de bien comprendre son fonctionnement et d'obtenir les meilleures performances possibles.

## IMPORTANT POUR PRODUITS LASER

1. PRODUIT LASER CLASSE 1
2. **ATTENTION:** N'ouvrez pas le couvercle supérieur. Il n'y a aucune pièce réparable par l'utilisateur à l'intérieur de l'appareil; confiez toute réparation à un personnel qualifié.
3. **ATTENTION:** Rayonnement laser visible et/ou invisible de classe 1 M une fois ouvert. Ne pas regarder directement avec des instruments optiques.
4. REPRODUCTION DE L'ÉTIQUETTE: ÉTIQUETTE DE PRÉCAUTION PLACÉE À L'EXTÉRIEUR DE L'APPAREIL.

<b>CAUTION</b> VISIBLE AND/OR INVISIBLE CLASS 1M LASER RADIATION WHEN OPEN. DO NOT VIEW DIRECTLY WITH OPTICAL INSTRUMENTS. IEC60825-1:2001 (ENG)	<b>ATTENTION</b> RAYONNEMENT LASER VISIBLE ET/OU INVISIBLE DE CLASSE 1M UNE FOIS OUVERT. NE PAS REGARDER DIRECTEMENT AVEC DES INSTRUMENTS OPTIQUES. (FRA)	<b>AVISO</b> RADIACION LASER DE CLASE 1M VISIBLE Y/O INVISIBLE CUANDO ESTA ABIERTO. NO MIRAR DIRECTAMENTE CON INSTRUMENTAL OPTICO. (ESP)	<b>WARNING</b> SYNLIG OCH/ELLER OSYNLIG LASERSTRÅLNING, KLASS 1M, NÅR DENNA DEL ÄR ÖPPNAD. BETRAKTA EJ STRÅLEN MED OPTISKA INSTRUMENT. (SWE)	<b>注意</b> ここを覆くとき注意 及び安全上は不可開 のクラス1M レーザー放射が 出ます。 光学機器で直接 見ないでください。 (JPN)	<b>CAUTION</b> VISIBLE AND/OR INVISIBLE CLASS II LASER RADIATION WHEN OPEN. DO NOT STARE INTO BEAM. FDA 21 CFR (ENG) LV44603-003A
--	--	---	---	---	---

FRANÇAIS



Ce symbole n'est reconnu que dans l'Union européenne.

### Informations relatives à l'élimination des appareils usagés, à l'intention des utilisateurs

Lorsque ce symbole figure sur le produit, cela signifie qu'il ne doit pas être éliminé en tant que déchet ménager à la fin de son cycle de vie. Si vous souhaitez éliminer ce produit, faites-le conformément à la législation nationale ou autres règles en vigueur dans votre pays et votre municipalité. En éliminant correctement ce produit, vous contribuez à la conservation des ressources naturelles et à la prévention des éventuels effets négatifs sur l'environnement et la santé humaine.

### AVERTISSEMENTS:

**Pour éviter tout accident et tout dommage**

- N'INSTALLEZ aucun appareil ni aucun câble dans un endroit où:
  - il peut gêner l'utilisation du volant ou du levier de vitesse.
  - il peut gêner le fonctionnement de dispositifs de sécurité tels que les coussins de sécurité.
  - où il peut gêner la visibilité.
- NE manipulez pas l'appareil quand vous conduisez. Si vous devez commander l'appareil pendant que vous conduisez, assurez-vous de bien regarder autour de vous.
- Le conducteur ne doit pas regarder le moniteur lorsqu'il conduit.
- Le conducteur ne doit pas utiliser un casque d'écoute quand il est au volant.

### Précautions concernant le moniteur:

- Le moniteur intégré à l'autoradio est un produit de grande précision, mais qui peut posséder des pixels défectueux. C'est inévitable et ce n'est pas un mauvais fonctionnement.
- N'exposez pas le moniteur à la lumière directe du soleil.
- N'utilisez pas le panneau tactile avec un stylo bille ou un objet similaire pointu similaire. Touchez les touches sur le panneau tactile directement avec un doigt (si vous portez des gants, retirez-les).
- Quand la température est très basse ou très élevée...
  - Un changement chimique se produit à l'intérieur, causant un mauvais fonctionnement.
  - Les images peuvent ne pas apparaître clairement ou se déplacer doucement. Les images peuvent ne pas être synchronisées avec le son ou la qualité de l'image peut être réduite dans de tels environnements.

## Comment réinitialiser votre appareil

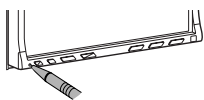

- Vos ajustements pré-réglés sont aussi effacés.

## Comment forcer l'éjection d'un disque

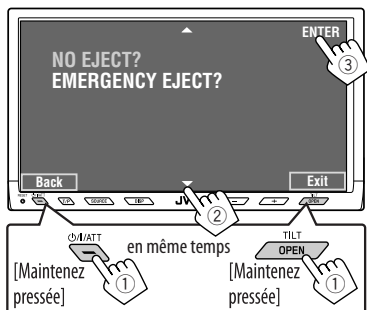

- Si cela ne fonctionne pas, essayez de réinitialiser l'appareil.

### Pour sécurité...

- N'augmentez pas trop le volume car cela bloquerait les sons de l'extérieur rendant la conduite dangereuse.
- Arrêtez la voiture avant de réaliser toute opération compliquée.

### Température à l'intérieur de la voiture...

Si votre voiture est restée garée pendant longtemps dans un climat chaud ou froid, attendez que la température à l'intérieur de la voiture redevienne normale avant d'utiliser l'appareil.

Pour des raisons de sécurité, une carte d'identification numérotée est fournie avec cet appareil et le même numéro d'identification est imprimé sur le châssis de l'appareil. Conserver cette carte dans un endroit sûr, elle pourra aider les autorités pour identifier votre appareil en cas de vol.

## Sommaire

### INTRODUCTION

Type de disque compatible .....	4
Opérations de base—	
Panneau du moniteur/ panneau tactile .....	5
Opérations de base—	
Télécommande (RM-RK251) .....	6

### FONCTIONNEMENT

Avant d'utiliser l'appareil .....	8
Opérations communes .....	9
Écoute de la radio .....	10
Opérations des disques .....	16
Fonctionnement sur Deux Zones .....	30
Opérations de la carte SD.....	33
Opérations USB.....	35

### APPAREILS EXTÉRIEURS

Opérations Bluetooth®—	
Téléphone portable/lecteur audio ...	37
Écoute du changeur de CD .....	44
Écoute du tuner DAB .....	46
Écoute de iPod/lecteur D. ....	50
Utilisation d'autres appareils extérieurs .....	52

### RÉGLAGES

Égalisation du son .....	55
Affectation de titres aux sources.....	56
Utilisation des menus .....	57

### RÉFÉRENCES

Entretien .....	68
Pour en savoir plus à propos de cet autoradio .....	69
Dépannage .....	75
Spécifications .....	80

# Type de disque compatible

Type de disque	Format d'enregistrement, type de fichier, etc.	Compatible
<b>DVD</b>	DVD Vidéo (Code de région: 2)*1 	✓OK
	DVD Audio	
	DVD-ROM	✗NO
<b>DVD enregistrable/ réinscriptible</b> (DVD-R*2/-RW, +R/+RW*3) <ul style="list-style-type: none"> <li>DVD vidéo: UDF bridge</li> <li>DVD-VR</li> <li>DivX/MPEG1/MPEG2/JPEG/MP3/WMA/WAV/AAC: ISO 9660 Niveau 1, Niveau 2, Romeo et Joliet</li> <li>Les DVD-RAM ne peuvent pas être reproduits.</li> </ul>	DVD vidéo	✓OK
	DVD-VR (non CPRM uniquement)	
	DivX/MPEG1/MPEG2	
	JPEG	
	MP3/WMA/WAV/AAC*4	✗NO
MPEG4		
DVD+VR		
<b>Dual Disc</b>	Côté DVD	✓OK
	Face non DVD	✗NO
<b>CD/VCD</b>	CD Audio/CD-Text (CD-DA)/DTS-CD	✓OK
	VCD (CD Vidéo)	✓OK
	CD-ROM	✗NO
	CD-I (CD-I Ready)	✗NO
<b>CD enregistrable/réinscriptible</b> (CD-R/-RW) <ul style="list-style-type: none"> <li>ISO 9660 Niveau 1, Niveau 2, Romeo et Joliet</li> </ul>	CD-DA	✓OK
	MP3/WMA/WAV/AAC*4	
	JPEG	
	DivX/MPEG1/MPEG2	✗NO
MPEG4		

\*1 Si vous insérez un disque DVD Vidéo d'un code de région incorrect "Region code error" apparaît sur le moniteur.

\*2 Les DVD-R enregistrés au format multi-bords peuvent aussi être reproduits (sauf les disques à double couche).

\*3 Il est possible de reproduire des disques +R/+RW (format vidéo uniquement) finalisés. Cependant, l'utilisation de disque +R à deux couches n'est pas recommandée.

\*4 Cet appareil peut reproduire les fichiers AAC codés en utilisant iTunes.

## Précautions pour la lecture de disques à double face

La face non DVD d'un disque à "DualDisc" n'est pas compatible avec le standard "Compact Disc Digital Audio". Par conséquent, l'utilisation de la face non DVD d'un disque à double face sur cet appareil n'est pas recommandée.

# Opérations de base — Panneau du moniteur/panneau tactile

Affichez le <AV Menu>.

- page 57.

Affichez le <Source Menu>.

- pages 9 et 30.

Affichez et masquez les fenêtres de raccourcis.

Les fonctions disponibles varient en fonction des sources. Pour les détails, référez-vous à la section concernant chaque source.

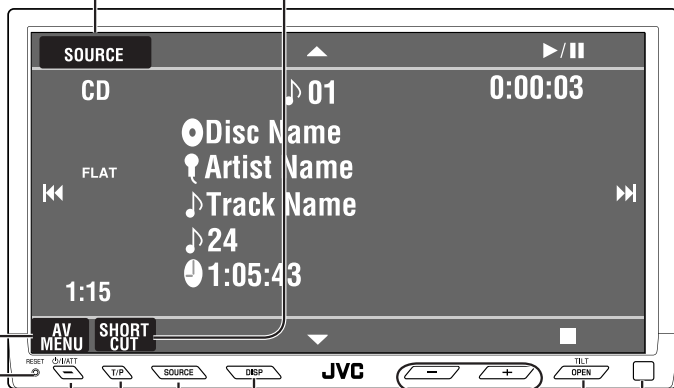

Changez les sources.

- page 9.

- Mise en/hors service de l'attente de réception TA.
- Affichez le <PTY Search> [Maintenez pressée].
- page 12.

- Mettez l'appareil sous tension.
- Mise hors tension de l'appareil [Maintenez pressée].
- Atténuation du son (si l'appareil est sous tension).

Réinitialisez l'appareil.

- Utilisez ce bouton uniquement quand le système interne ne fonctionne pas correctement.

- Pour en savoir plus sur les opérations du panneau tactile, référez-vous aux sections de chaque source.

Ajustez le volume.

Capteur de télécommande

- Affichez l'écran <Open/Tilt>
- Éjectez le disque et affichez l'écran <Open/Tilt> [maintenez pressée].
- Refermez le panneau du moniteur quand l'écran <Open/Tilt> est affiché.



- [OPEN]: Ouvrez le panneau du moniteur.
- [EJECT]: Éjection d'un disque.
- [CLOSE]: Fermez le panneau du moniteur.
- [TILT +/-]: Inclinez le panneau du moniteur.
- [Exit]: Effacez cet écran.
- Les icônes qui apparaissent en gris ne peuvent pas être utilisés maintenant.

# Opérations de base — Télécommande (RM-RK251)

## Mise en place de la pile

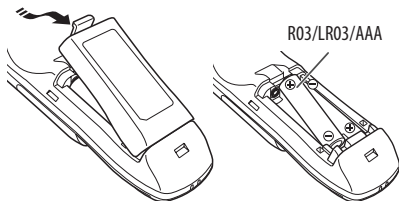

FRANÇAIS

Si la télécommande perd de sa puissance ou de son efficacité, remplacez les deux piles.

### Avant d'utiliser la télécommande:

- Dirigez la télécommande directement sur le capteur de télécommande de autoradio.
- N'EXPOSEZ PAS le capteur de télécommande à une forte lumière (lumière directe du soleil ou éclairage artificiel).

L'autoradio est muni d'une fonction de télécommande de volant.

- Référez-vous au Manuel d'installation/raccordement (volume séparé) pour les connexion.

### Attention:

- N'exposez pas les piles à une chaleur excessive et ne les jetez pas au feu.

### IMPORTANT:

Le la fonction de double zone est en service (☞ page 30), la télécommande fonctionne uniquement pour commander le lecteur de DVD/CD.

## Composants principaux et caractéristiques

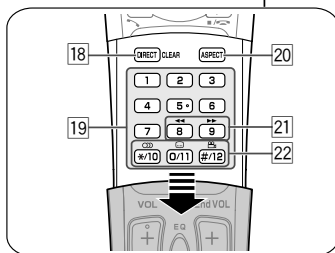
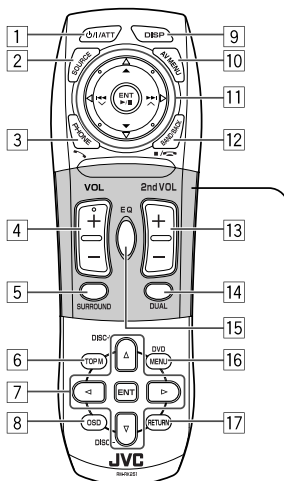

- <sup>\*1</sup> • Met l'appareil sous tension.  
• Atténue le son si l'appareil est sous tension.  
• Maintenez la touche pressée pour mettra l'appareil hors tension (quand il est sous tension).
- <sup>\*1</sup> Choisit la source.
- <sup>\*1</sup> • Affichez le <Dial Menu>.  
• Maintenez la touche pressée pour afficher la liste <Redial>.  
• Permet de répondre aux appels entrants.
- <sup>\*1,2</sup> Ajuste le niveau de volume.

- 5\*<sup>1,2</sup> Permet de choisir le mode Surround.
- 6
- DVD/DivX 6: Affiche le menu de disque.
  - VCD: Reprend la lecture PBC.
  - DVD-VR: Affiche l'écran du programme original.
- 7
- Permet de réaliser la sélection/les réglages.
  - <◀>: Saute de 5 minutes vers l'arrière ou vers l'avant pour les disques DivX/MPEG1/MPEG2.
  - Touches DISC +/-: Change les disques pour "CD-CH".

- 8 Affiche la barre d'écran.
- 9\*<sup>1</sup> Change l'information sur l'affichage.
- 10 Affichez ou faites disparaître le <AV Menu>.
- 11
- Pour les opérations des disques/SD/USB:**
- ►/II: Lecture/pause.
  - ▲ / ▼:

DVD: Choisit le titre/groupe.

DVD-VR: Choisit le programme/liste de lecture.  
SD/USB/autres disques (sauf VCD/CD): Permet de choisir les dossiers.

- I◀◀/▶▶I:
  - Appuyez brièvement: saut vers l'arrière/saut vers l'avant.
  - Appuyez sur cette touche et maintenez-la pressée: recherche vers l'arrière/recherche vers l'avant.

#### Pour les opérations du tuner FM/AM:

- ▲ / ▼: Choisit des stations préréglées.
- I◀◀/▶▶I: Fonctionne pour la recherche des stations.
  - Appuyez brièvement: Recherche automatique
  - Appuyez sur cette touche et maintenez-la pressée: Recherche manuelle

#### Pour les opérations du tuner DAB:

- ▲ / ▼: Choisissez les services.
- I◀◀/▶▶I: Fonctionne pour la recherche des ensembles.
  - Appuyez brièvement: Recherche automatique.
  - Appuyez sur cette touche et maintenez-la pressée: Recherche manuelle.

#### Pour utiliser iPod d'Apple/lecteur D. de JVC:

- ▼: Arrête provisoirement (pause)/complètement ou reprend la lecture.
- ▲: Affiche le menu principal (puis ▲ / ▼ / I◀◀/▶▶I fonctionnent comme touches de sélection de menu).<sup>\*3</sup>
- I◀◀/▶▶I (en mode de sélection de menu)
  - Appuyez brièvement sur la touche pour choisir un élément. (Puis, appuyez sur ▼ pour valider le choix.)
  - Maintenez pressée la touche pour sauter 10 éléments en même temps.

#### Pour les opérations Bluetooth:

- I◀◀/▶▶I: saut vers l'arrière/saut vers l'avant (pour les opérations audio).
  - ►/II: Répond aux appels entrant (pour "Bluetooth PHONE"), démarre/met en pause la lecture (pour "Bluetooth AUDIO")
- 12 TUNER/DAB: Choisit les bandes.  
DISC/SD/USB: Arrête la lecture.  
Bluetooth PHONE: Termine l'appel.  
Bluetooth AUDIO: Lecture/pause.
- Cette touche ne fonctionne pas comme touche BACK pour ce modèle.
- 13\*<sup>2</sup> Ajuste le niveau volume à travers la fiche 2nd AUDIO OUT.
- 14\*<sup>2</sup> Met en et hors service la fonction de double zone.
- 15\*<sup>1,2</sup> Choisit les modes sonores préréglés.
- 16
- DVD Vidéo/DivX 6: Affiche le menu de disque.
  - VCD: Reprend la lecture PBC.
  - DVD-VR: Affiche l'écran de liste de lecture.
- 17 Touche RETURN
- Pour les VCD: Retourne au menu PBC.
- 18 DISC/SD/USB: Commute en mode d'entrée de numéro.
- Fonctionne aussi comme touche CLEAR pour effacer une mauvaise entrée après avoir entré un mauvais numéro.
  - Entrez les numéros.
  - FM/AM/DAB: Choisit directement une station/service préréglé.
  - Changeur de CD: Choisit le disque directement.
- 20\*<sup>1</sup> Change le format des images reproduites.
- 21 Recherche vers l'arrière/recherche vers l'avant pour les opérations des disques/SD/USB.
- 22
- DVD Vidéo: Choisit la langue des dialogues (○○), des sous-titres (□□□), l'angle (□□□).
  - DVD Audio: Permet de choisir un flux audio (○○).
  - DVD-VR: Met en/hors service les sous-titres (□□) et choisit le canal audio (○○).
  - DivX: Choisit la langue des dialogues (○○), des sous-titres (□□).
  - VCD: Choisit le canal audio (○○).

\*1 Si le fonctionnement sur deux zones est en service, ces touches ne peuvent pas être utilisées.

\*2 Ces touches peuvent être utilisées uniquement quand le couvercle latéral est fermé.

\*3 ▲: Retourne au menu précédent.  
▼: Valide la sélection.

# Avant d'utiliser l'appareil

Annulez la démonstration des affichages et réglez l'horloge (☞ pages 58 et 59 pour les détails).

- Les articles non disponibles apparaissent en gris sur les écrans de menu AV.

## Langue des indications:

Dans ce manuel, les indications en anglais sont utilisées à titre d'exemple. Vous pouvez choisir la langue des indications sur le moniteur. (☞ page 59)

FRANÇAIS

### 1 Mettez l'appareil hors tension.

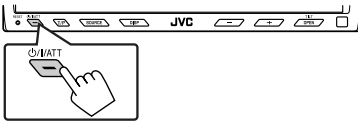

### 2 Affichez le <AV Menu>.



### 3 Affichez le menu <Setup>.

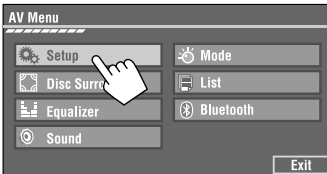

### 4 Annulez de la démonstration des affichages.

Choisissez <Off>.

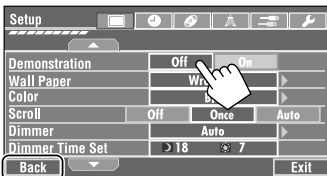

Retournez à l'écran précédent.

### 5 Réglez l'horloge.

Permet de passer à la page de menu précédente.

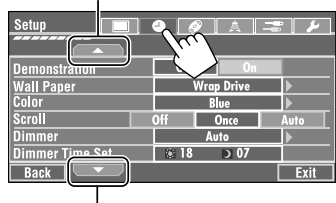

Permet de passer à la page de menu suivante.

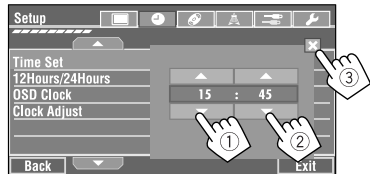

### 6 Terminez la procédure.

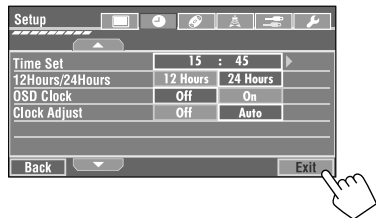



# Opérations communes

## Sélection de la source de lecture

- Les sources disponibles dépendent des appareils extérieurs que vous avez connectés, des supports que vous avez attachés et des réglages <Entrée> que vous avez faits (☞ pages 62 et 63).

### Sur le panneau tactile:

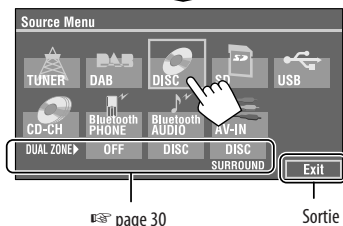

### Sur le panneau du moniteur:

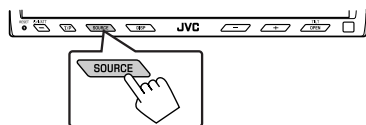

**TUNER** → **DAB** → **DISC (DVD/VCD/CD)** → **SD**  
→ **USB** → **CD-CH, iPod, D.PLAYER, ou EXT-IN** →  
**Bluetooth PHONE** → **Bluetooth AUDIO** → **AV-IN**  
→ (retour au début)

- Vous ne pouvez pas choisir ces sources si elles ne sont pas prêtes.

## Changement des informations sur l'affichage

- Les informations d'affichage disponibles varient en fonction des sources de lecture.

### Sur le panneau du moniteur uniquement:

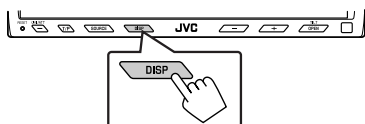

- Chaque fois que vous appuyez sur la touche DISP, l'affichage change comme suit:

Ex. Quand la source de lecture est un disque DivX.



Écran de lecture d'image (uniquement pour les sources vidéo)



Écran d'information de la source

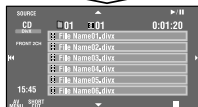

Liste des stations (services) pré-réglés ou liste des numéros de téléphone

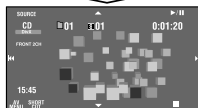

Écran d'animation



Écran de navigation (Quand <Navigation> est choisi pour <AV Input>): (☞ page 62).

Retour au début

# Écoute de la radio

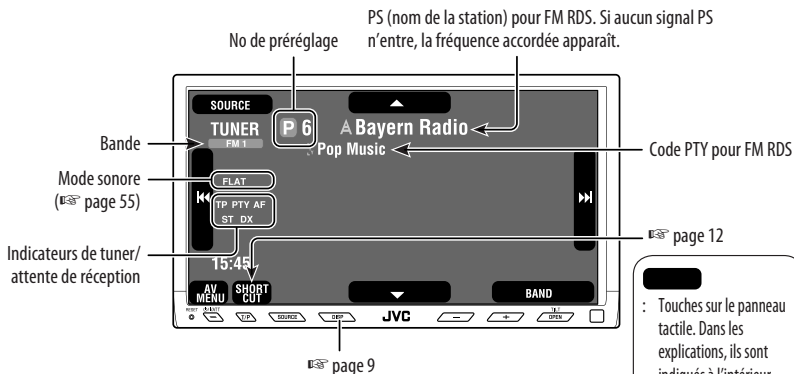

☞ : Touches sur le panneau tactile. Dans les explications, ils sont indiqués à l'intérieur de crochets [ ].

- 1 Appuyez sur [SOURCE], puis appuyez sur [TUNER]. (☞ page 9)
  - Vous pouvez aussi utiliser SOURCE sur le panneau du moniteur. Appuyez répétitivement sur cette touche.
- 2 Appuyez sur [BAND]. [FM1] → [FM2] → [FM3] → [AM]
- 3 Appuyez sur [◀◀] ou [▶▶] pour rechercher une station—Recherche automatique.
  - Recherche manuelle: Maintenez pressé [◀◀] ou [▶▶] jusqu'à ce que "Manual Search" apparaisse sur l'affichage, puis appuyez répétitivement sur la touche.
  - L'indicateur ST s'allume lors de la réception d'une émission FM stéréo avec un signal suffisamment fort.

## Quand une émission FM stéréo est difficile à recevoir

### 1 Appuyez sur [AV MENU].

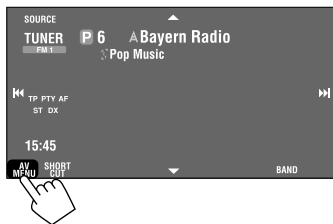

### 2 Appuyez sur [Mode].

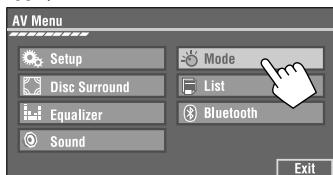

### 3

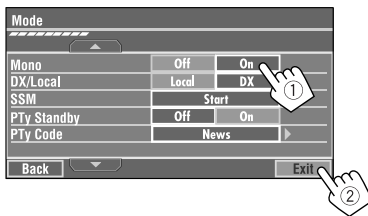

La réception est améliorée, mais l'effet stéréo est perdu.

- L'indicateur MONO s'allume.

Pour rétablir l'effet stéréo, choisissez <Off>.

## Accord de stations avec un signal suffisamment fort

Fonctionne uniquement pour les bandes FM. Une fois que vous avez mis en service cette fonction (choisissez <Local>), elle reste toujours en service lors de la recherche des stations FM.

- 1 Appuyez sur [AV MENU].
- 2 Appuyez sur [Mode].
- 3

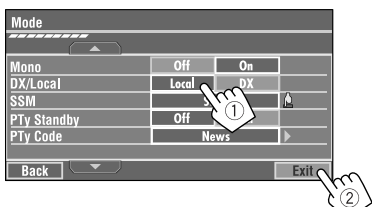

Seules les stations dont le signal est suffisamment fort sont détectées.

- L'indicateur DX s'éteint puis l'indicateur LO s'allume.

## Préréglage automatique des stations FM—SSM (Mémorisation automatique séquentielle des stations puissantes)

Fonctionne uniquement pour les bandes FM. Vous pouvez prérégler six stations pour chaque bande.

- 1 Appuyez sur [AV MENU].
- 2 Appuyez sur [Mode].
- 3

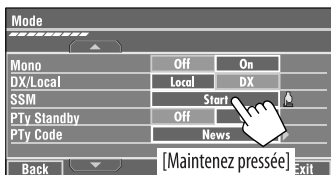

Les stations FM locale avec les signaux les plus forts sont recherchées et mémorisées automatiquement dans la bande FM.

## Préréglage manuel

Ex.: Mémorisation de la station FM de fréquence 92,5 MHz sur le numéro de préréglage 4 de la bande FM1.

- 1 Affichez la liste des préréglages.

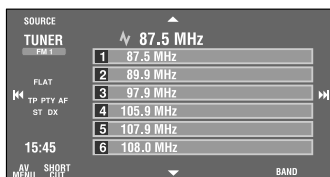
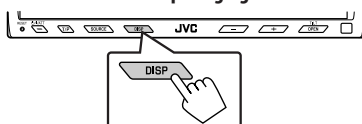

- 2 Accordez la station que vous souhaitez prérégler.

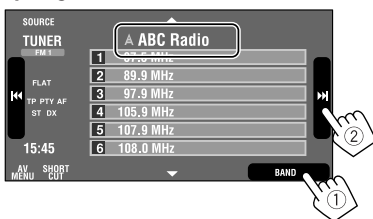

- 3 Choisissez un numéro de préréglage.

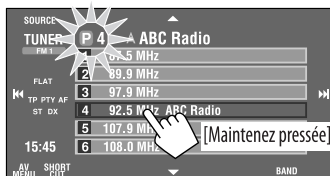

La station choisie à l'étape 2 est maintenant mémorisée sur le numéro de préréglage 4.

## Sélection de stations préréglées

### Sur la télécommande:

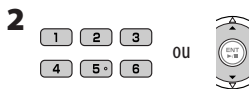

### Sur l'appareil:

### Pour choisir directement sur le panneau tactile

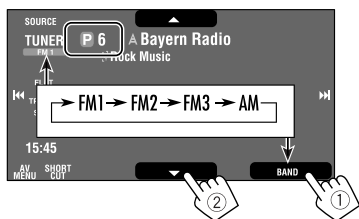

### Pour choisir à partir de la liste des préréglages

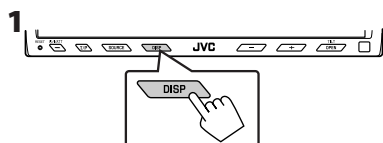

Les fonctionnalités suivantes sont accessibles uniquement pour les stations FM RDS.

## Recherche d'un programme FM RDS—Recherche PTY

Vous pouvez rechercher vos programmes préférés en choisissant le code PTY correspondant à vos programmes préférés.

### 1 Affichez le menu <PTY Search>.

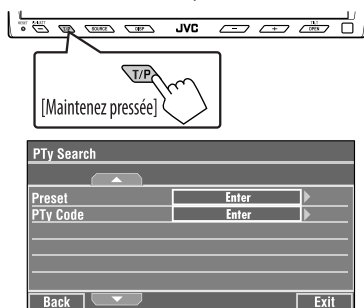

- Vous pouvez aussi accéder au menu <PTY Search> en appuyant sur [SHORT CUT] sur le panneau tactile, puis...

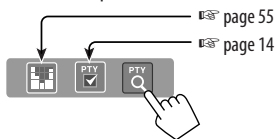

## 2 Choisissez un code PTY.

- Dans l'exemple ci-dessous, un code PTY est choisi à partir de la liste des préréglages. Si vous affichez <PTY Code> ci-dessous, vous pouvez choisir un des 29 codes PTY.

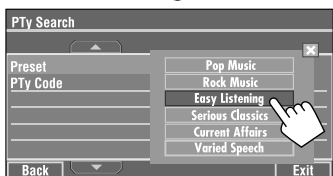
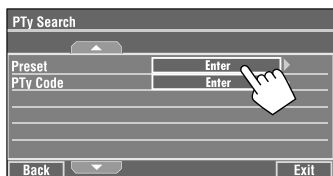

La recherche PTY démarre.

S'il y a une station diffusant un programme du code PTY que vous avez choisi, la station est accordée.

### Codes PTY disponibles:

News, Current Affairs, Information, Sport, Education, Drama, Cultures, Science, Varied Speech, Pop Music, Rock Music, Easy Listening, Light Classics M, Serious Classics, Other Music, Weather & Metr, Finance, Children's Progs, Social Affairs, Religion, Phone In, Travel & Touring, Leisure & Hobby, Jazz Music, Country Music, National Music, Oldies Music, Folk Music, Documentary



## Mémorisation de vos types de programme préférés

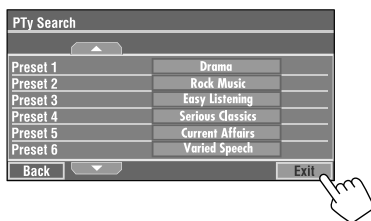
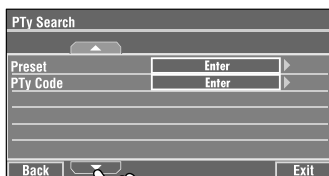
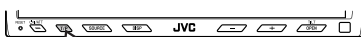

Vous pouvez mémoriser vos codes PTY préférés dans la liste des préréglages PTY.

Ex.: Mémorisation de <Drama> dans <Preset 1>.



## Mise en/hors service l'attente de réception TA/PTY

Attente de réception TA	Indicateur
Appuyez sur  sur le panneau du moniteur pour mettre en service.	TP
L'appareil commute temporairement sur l'annonce d'informations routières (TA), s'il y en a une, à partir de n'importe quelle source autre que AM. Le volume change sur le niveau de volume TA pré réglé si le niveau actuel est inférieur au niveau pré réglé (  page 62).	S'allume
Pas encore en service. Accordez une autre station offrant les signaux RDS.	Clignote
Appuyez sur  pour mettre hors service.	S'éteint

Attente de réception PTY	Indicateur
Pour mettre en service, affichez le menu <b>&lt;AV Menu&gt;</b> , puis choisissez <b>&lt;Mode&gt;</b> , et appuyez sur <b>[On]</b> pour <b>&lt;PTy Standby&gt;</b> (  colonne suivante).	PTY
L'appareil commute temporairement sur votre programme PTY préféré à partir de n'importe quelle source autre que AM.	S'allume
Pas encore en service. Accordez une autre station offrant les signaux RDS.	Clignote
Pour mettre hors service, appuyez sur <b>[Off]</b> pour <b>&lt;PTy Standby&gt;</b> à l'étape <b>3</b> (  colonne suivante).	S'éteint

- Quand un tuner DAB est connecté, l'attente de réception TA/PTY fonctionne aussi pour le tuner DAB et la recherche de services.

## Pour mettre en service l'attente de réception PTY

- 1 Appuyez sur **[AV MENU]**.
- 2 Appuyez sur **[Mode]**.

3

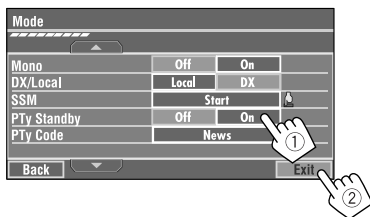

L'attente de réception PTY est maintenant en service pour le code PTY **<News>**: le réglage initial.

- L'attente de réception PTY peut être facilement mise en ou hors service en appuyant sur **[SHORT CUT]** sur le panneau tactile, puis...

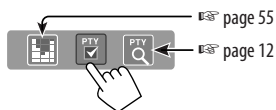

## Pour changer le code PTY pour l'attente de réception PTY

- 1 Appuyez sur [AV MENU].
- 2 Appuyez sur [Mode].

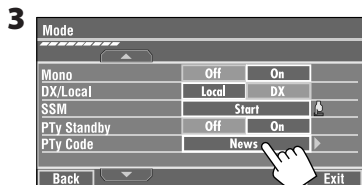

- 4 Choisissez votre code PTY préféré.

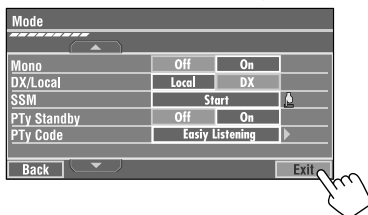
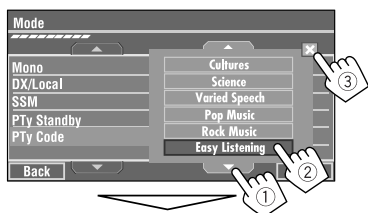

## Poursuite du même programme—Poursuite de réception en réseau

Lorsque vous conduisez dans une région où la réception FM n'est pas suffisamment forte, cet autoradio accorde automatiquement une autre station FM RDS du même réseau, susceptible de diffuser le même programme avec un signal plus fort.

Programme A diffusé sur une zone de fréquence différente (01 à 05)

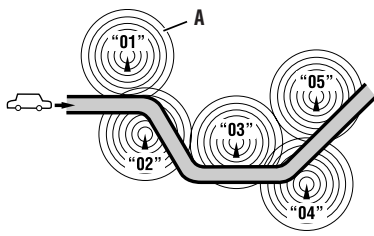

À l'expédition de l'usine, la poursuite de réception en réseau est en service.

**Pour changer le réglage de la poursuite de réception en réseau, référez-vous à <AF Regional> à la page 62.**

- Quand le tuner DAB est connecté, référez-vous aussi à "Poursuite du même programme—Recherche de fréquence alternative (DAB AF)". (☞ page 49)

## Sélection automatique des stations—Recherche de programme

Normalement quand vous choisissez une station pré-réglée, la station pré-réglée est accordée. Si les signaux des stations pré-réglées FM RDS ne permettent pas une bonne réception, cet appareil utilise les données AF et accorde une autre station diffusant le même programme que la station pré-réglée originale. (☞ page 62)

- Il faut un certain temps à cet appareil pour accorder une autre station en utilisant la recherche de programme.

# Opérations des disques

Le type de disque est détecté automatiquement et la lecture démarre automatiquement (pour certains disques: le démarrage automatique de la lecture dépend de son programme interne).

Si le disque ne possède pas de menu de disque, toutes ses plages sont reproduites répétitivement jusqu'à ce que vous changiez la source ou éjectiez le disque.

Si "⊘" apparaît sur le moniteur, c'est que l'autoradio ne peut pas accepter la commande effectuée.

- Dans certains cas, la commande peut être refusée sans que "⊘" apparaisse.

## 1 Ouvrez le panneau du moniteur.

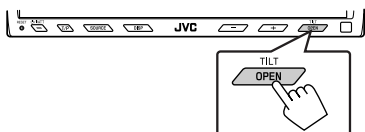

Le menu <Open/Tilt> apparaît.

- Les icônes qui apparaissent en gris ne peuvent pas être utilisés maintenant.
- En maintenant la touche pressée, vous pouvez ouvrir le panneau du moniteur et éjecter le disque.

## 2 Appuyez sur [OPEN].

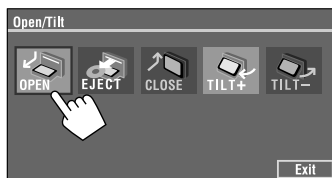

### Précautions sur le réglage du volume:

Les disques produisent très peu de bruit par rapport aux autres sources. Réduisez le volume avant de reproduire un disque afin d'éviter d'endommager les enceintes par la soudaine augmentation du niveau de sortie.

## 3 Insérez un disque.

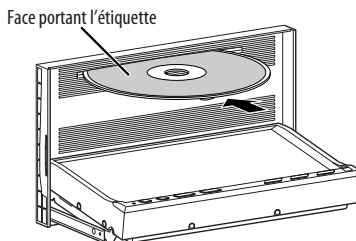

Le panneau du moniteur se ferme automatiquement.  
Sinon, appuyez sur [CLOSE].

### Attention:

Ne mettez pas vos doigts derrière le panneau du moniteur.



- [OPEN]: Ouvrez le panneau du moniteur.
- [EJECT]: Éjection d'un disque.
- [CLOSE]: Fermez le panneau du moniteur.
- [TILT +/-]: Inclinez le panneau du moniteur.
- [Exit]: Effacez cet écran.



Lors de la lecture d'un des disques suivantes, appuyez sur **DISP**.

- Chaque fois que vous appuyez sur la touche, l'affichage change et montre différentes informations (☞ page 9).



DVD vidéo: No de titre/No. de chapitre/Durée de lecture  
 DVD-VR: No de programme (ou No. De liste de lecture)/No.  
 De chapitre/durée de lecture

Type de disque \*1 → DVD  
 Format audio → DIGITAL  
 Mode de lecture → MULTI  
 Indicateurs d'enceinte/de signal → L C R, SW LFE, LS RS  
 (☞ page 69)

Fréquence d'échantillonnage/débit binaire/No. de canal des signaux enregistrés → 48kHz 24Bit 3/2.1  
 Mode Surround (☞ page 27)

☞ page 22

☐ : Touches sur le panneau tactile. Dans les explications, ils sont indiqués à l'intérieur de crochets [ ]. Ces touches fonctionnent aussi quand elles n'apparaissent pas sur le panneau tactile (pendant que vous regardez des images sur l'écran).

- [▶ / ||] Démarrez et mettez la lecture en pause
- [■] Arrêtez la lecture
- [◀◀▶▶▶] Appuyez: Sélection d'un chapitre  
 Maintenez pressée la touche: Recherche vers l'arrière/vers l'avant\*2
- [▲ ▼] Choisissez le titre/programme/liste de lecture



No de groupe/No de plage/Durée de lecture

Indicateur BONUS (☞ page 26) → BONUS

Indicateur du son reproduit → MULTI CH/LR ONLY (☞ page 70)

Indicateur B.S.P (☞ page 26) → B.S.P

☞ page 22

- [▶ / ||] Démarrez et mettez la lecture en pause
- [■] Arrêtez la lecture
- [◀◀▶▶▶] Appuyez: Sélection d'une plage  
 Maintenez pressée la touche: Recherche vers l'arrière/vers l'avant\*2
- [▲ ▼] Choisissez le groupe

\*1 Pour les DVD-VR, la lecture PRG (programme) ou PLAY (liste de lecture) est aussi indiquée.

\*2 Vitesse de recherche: x2 ⇔ x10.

Lors de la lecture d'un des disques suivantes, appuyez sur .

- Chaque fois que vous appuyez sur la touche, l'affichage change et montre différentes informations ( page 9).





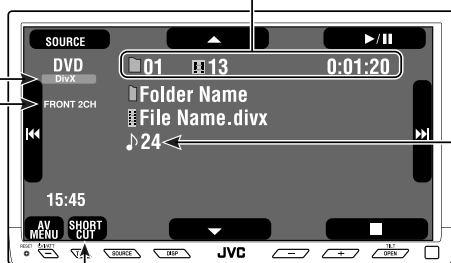

Pour DivX/MPEG1/MPEG2: No de dossier/No de plage/Durée de lecture  
Pour les JPEG: No de dossier/No de plage

Type de disque  
Mode Surround \*3  
( page 27)



No total de  
plages comprises  
dans le disque

 page 22

-  Démarrez et mettez la lecture en pause
-  Arrêtez la lecture
-  Appuyez: Sélection d'une plage  
*Maintenez pressée la touche: Recherche vers l'arrière/vers l'avant pour DivX/MPEG1/MPEG2 \*4*
-  Appuyez: Sélection d'un dossier  
*Maintenez pressée la touche: Affiche la liste des dossiers*



No de plage/Durée de lecture

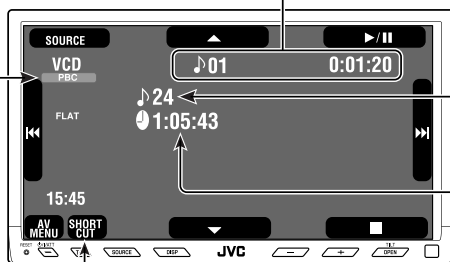

Indicateur PBC  
s'allume quand la  
fonction PBC est en  
service.



Nb total de plages  
comprises dans le  
disque

Durée totale de  
lecture

 page 22

-  Démarrez et mettez la lecture en pause
-  Arrêtez la lecture
-  Appuyez: Sélection d'une plage  
*Maintenez pressée la touche: Recherche vers l'arrière/vers l'avant \*2*

\*2 Vitesse de recherche: x2 ⇔ x10.

\*3 Le mode Surround et le mode sonore ne peuvent pas être utilisés en même temps.

\*4 Vitesse de recherche: ►►1 ⇔ ►►2.

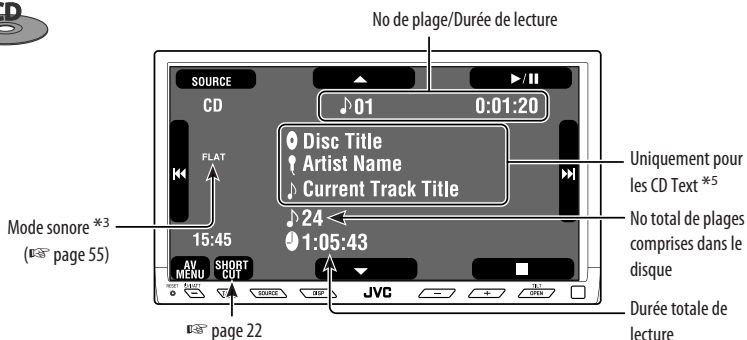

- [▶ / ||] Démarrez et mettez la lecture en pause
- [■] Arrêtez la lecture
- [|◀▶▶▶|] Appuyez: Sélection d'une plage  
Maintenez pressée la touche: Recherche vers l'arrière/vers l'avant\*2

#### • Lors de la lecture d'un DTS-CD

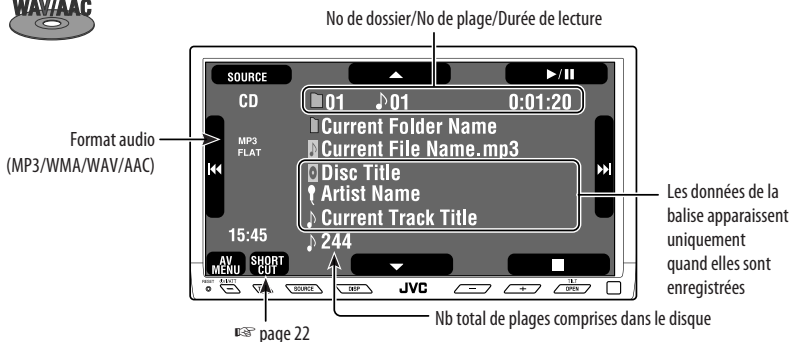
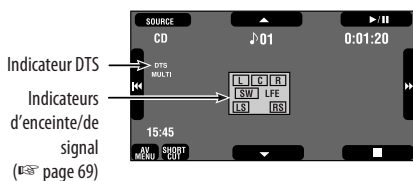

- [▶ / ||] Démarrez et mettez la lecture en pause
- [■] Arrêtez la lecture
- [|◀▶▶▶|] Appuyez: Sélection d'une plage  
Maintenez pressée la touche: Recherche vers l'arrière/vers l'avant\*2
- [▲ ▼] Appuyez: Sélection d'un dossier  
Maintenez pressée la touche: Affiche la liste des dossiers

\*2 Vitesse de recherche: x2 ⇔ x10.

\*5 "No Name" apparaît pour les CD ordinaires.

## Touches de commande sur l'écran du moniteur

Vous pouvez afficher les touches de commande suivantes pendant que vous regardez des images de lecture sur le moniteur.

- Pendant que les touches à utiliser sont affichées, le format de l'image est fixé sur <Full> (☞ page 59).
- Si aucune opération n'est effectuée pendant environ 5 secondes, les touches de commande disparaissent (sauf quand un menu de disque est affiché).

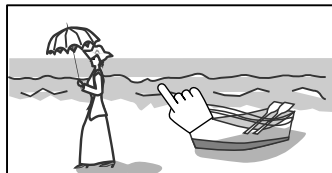

\* Touches l'écran (la partie centrale).

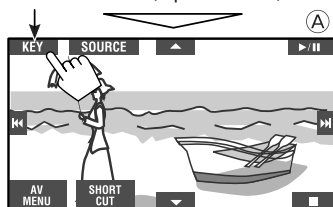

Touchez [KEY].

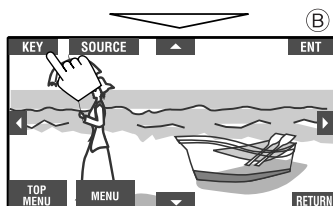

Touchez [KEY].

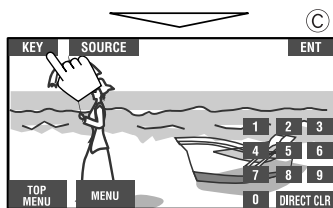

Touchez [KEY].

☞ pages 23 à 25 pour savoir comment les touches de commande fonctionnent pour divers disques

**Pour effacer les opérations,** touchez de nouveau l'écran.

(A)

[SOURCE] Affichez le menu <Source Menu>

[AV MENU] Affichez le menu <AV Menu>

[SHORT CUT] Affichez les touches de raccourci

[▶ / ||] Démarrez et mettez la lecture en pause

[■] Arrêtez la lecture

[◀◀▶▶] Appuyez: Sélection d'une plage  
Maintenez pressée la touche: Recherche vers l'arrière/vers l'avant

[▲ ▼] Sélection de dossiers

• Les touches ci-dessus fonctionnent aussi quand elles n'apparaissent pas sur le panneau tactile (pendant que vous regardez des images sur l'écran).

\* Pendant qu'un menu de disque est affiché pour un DVD, [KEY] est affiché automatiquement. Sur le menu de disque, vous pouvez choisir un article de menu directement en le touchant sur l'écran.

(B)

Pour les opérations de lecture du menu DVD/VCD/DivX

[◀▶ ▲ ▼] Choisissez les articles de menu

[ENT] Validez le choix

[TOP MENU] Affichez le menu de disque

[MENU] Affichez le menu de disque

[RETURN] Retournez au menu précédent ou affichez le menu (uniquement pour les VCD avec PBC)

(C)

Pour entrer les numéros

[DIRECT CLR] Commutez entre l'entrée de chapitre/plage et l'entrée de titre/groupe/dossier

Effacez votre dernière entrée si vous avez entré un mauvais numéro

[0]–[9]→[ENT] Entrez le numéro

Ex. Pour entrer "105": appuyez sur [1], [0], [5], puis sur [ENT]

## Sélection des modes de lecture

Vous pouvez utiliser uniquement un des modes de lecture suivants—Lecture des introductions/répétée/aléatoire.  
Ex. Pour choisir la répétition de plage

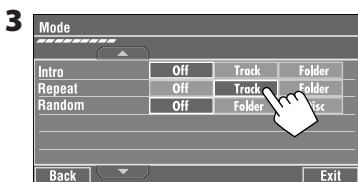
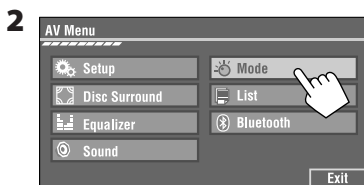

Quand un des modes de lecture est choisi, l'indicateur correspondant s'allume sur l'écran d'information de source.

Pour annuler, choisissez <Off>.

Type de disque	Intro	Repeat	Random
	—	<b>Chapter:</b> Répète le chapitre actuel <b>Title:</b> Répète le titre actuel	—
	—	<b>Track:</b> Répète la plage actuelle	—
	—	<b>Chapter:</b> Répète le chapitre actuel <b>Program:</b> Répète le programme actuel (non disponible pour la lecture de liste de lecture).	—
 	<b>Track:</b> Reproduit les 15 premières secondes de chaque plage (pour les VCD: PBC hors service)	<b>Track:</b> Répète la plage actuelle* <sup>1</sup> (pour les VCD: PBC hors service)	<b>Disc (All):</b> Reproduire aléatoirement toutes les plages (pour les VCD: PBC hors service)
	<b>Track:</b> Reproduit les 15 premières secondes de chaque plage <b>Folder:</b> Reproduit les 15 premières secondes de la première plage de chaque dossier	<b>Track:</b> Répète la plage actuelle* <sup>1</sup> <b>Folder:</b> Répète toutes les plages du dossier actuel	<b>Folder:</b> Reproduit aléatoirement toutes les plages du dossier actuel, puis toutes les plages des dossiers suivants <b>Disc (All):</b> Reproduit aléatoirement toutes les plages
 	—	<b>Track:</b> Répète la plage actuelle <b>Folder:</b> Répète le dossier actuel	—
	—	<b>Folder:</b> Répète le dossier actuel	—

\*<sup>1</sup> Vous pouvez aussi utiliser [SHORT CUT] pour mettre en et hors service la répétition de plage

## Sélection de pages sur la liste

Si un disque comprend des dossiers, vous pouvez afficher la liste des dossiers/pages (fichier), puis démarrer la lecture.

- 
- 
- Choisissez un dossier (1), puis une page (2).

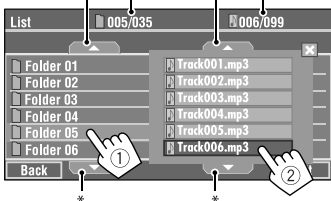

- La lecture de la page choisie démarre.  
 (\* Appuyez sur cette touche pour passer aux pages précédentes/suivantes de la liste)
- Numéro du dossier actuel/nombre total de dossiers
  - Numéro de la page actuelle/nombre total de pages du dossier actuel

- Vous pouvez aussi accéder à la liste des pages en appuyant sur DISP sur le panneau du moniteur.

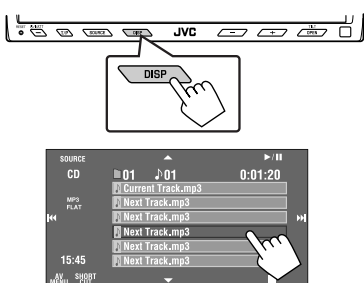

La lecture de la page choisie démarre.

## Interdiction de l'éjection du disque

Vous pouvez verrouiller un disque dans la fente d'insertion.

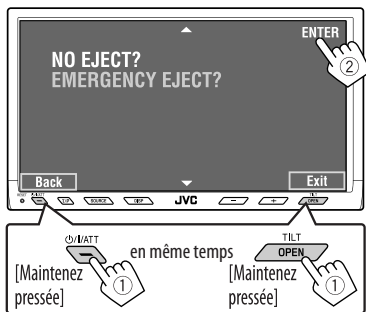

Pour annuler l'interdiction, répétez la même procédure pour choisir <EJECT OK?>.

## Utilisation des icônes de raccourci

Vous pouvez accéder facilement à certaines fonctions que vous utilisez fréquemment en utilisant [SHORT CUT] sur le panneau tactile.

- 
- Pour les supports vidéo:
    - Format d'image (☞ page 59)
    - Surround (☞ page 27)
    - Mode sonore (☞ page 55)
  - Pour les supports audio:
    - Mettez en ou hors service la répétition de plage (Lecture répétée: ☞ page 21)

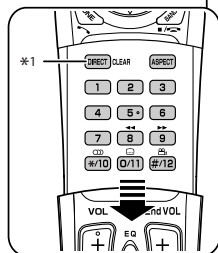
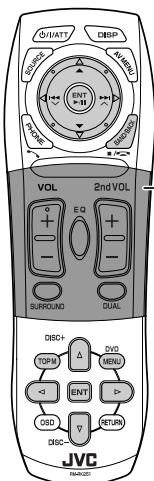

- \*1 Efface un numéro qui a été entré par erreur.
- \*2 Vitesse de recherche: x2 ⇒ x5 ⇒ x10 ⇒ x20 ⇒ x60
- \*3 Vitesse de la lecture au ralenti: 1/32 ⇒ 1/16 ⇒ 1/8 ⇒ 1/4 ⇒ 1/2
- \*4 Vitesse de recherche: x2 ⇒ x10

**STOP** : Arrêtez la lecture.

**ENT** : Démarre la lecture/met la lecture en pause (si la touche est pressée pendant la lecture).

**8** **9** : Recherche vers l'arrière/vers l'avant\*2. (Aucun son n'est entendu.) (Lecture au ralenti si la touche est pressée\*3 pendant une pause. Aucun son n'est entendu.)

**ENT** : Appuyez sur la touche: Sélection d'un chapitre (pendant la lecture ou une pause).  
Maintenez pressée la touche: Recherche vers l'arrière/vers l'avant\*4.

**ENT** : Sélection d'un chapitre (pendant la lecture ou une pause).

**DIRECT CLEAR** → **0/11** ... **9** → **ENT** : Sélection d'un chapitre.  
Sélection d'un titre (quand l'appareil n'est pas en cours de lecture).

**DIRECT CLEAR** (deux fois) → **0/11** ... **9** → **ENT** : Sélection d'un titre (pendant la lecture ou une pause).

**ASPECT** : Sélection du format de l'image.

**CD** : Choisissez la langue des dialogues.

**0/11** : Sélection de la langue des sous-titres.

**CD** : Sélection de l'angle de vue.

**Utilisation des fonctions de commande à partir du menu**

**1** **TOPM** **DVD** **MENUL**

**2** Choisissez l'élément que vous souhaitez reproduire.

**3** **ENT**

**STOP** : Arrêtez la lecture.

**ENT** : Démarre la lecture/met la lecture en pause (si la touche est pressée pendant la lecture).

**8** **9** : Recherche vers l'arrière/vers l'avant\*2.

**ENT** : Appuyez sur la touche: Sélection d'une page.  
Maintenez pressée la touche: Recherche vers l'arrière/vers l'avant\*4.

**ENT** : Choisit un groupe.

**DIRECT CLEAR** → **0/11** ... **9** → **ENT** : Sélection d'une page.

**DIRECT CLEAR** (deux fois) → **0/11** ... **9** → **ENT** : Choisit un groupe.

**ASPECT** : Sélection du format de l'image.

**CD** : Choisissez un flux audio.

**Utilisation des fonctions de commande à partir du menu**

**1** **TOPM**

**2** Choisissez l'élément que vous souhaitez reproduire.

**3** **ENT**

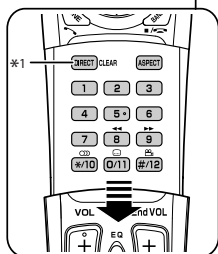
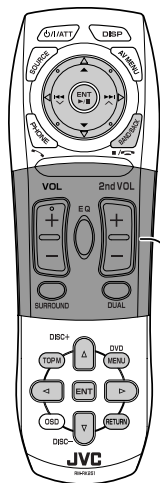

- : Arrêtez la lecture.
- : Démarre la lecture/met la lecture en pause (si la touche est pressée pendant la lecture).
- : Recherche vers l'arrière/vers l'avant\*5. (Aucun son n'est entendu.)
- : Appuyez sur la touche: Sélection d'une page.  
Maintenez pressée la touche: Recherche vers l'arrière/vers l'avant\*6. (Aucun son n'est entendu.)
- : Sélection d'un dossier.
- : Sélection du format de l'image.
- : Choisissez la langue des dialogues. (DivX uniquement)
- : Sélection de la langue des sous-titres. (DivX uniquement)
- ... → : Sélection d'une plage (à l'intérieur du même dossier).
- (deux fois) → ... → : Sélection d'un dossier.

### Pendant la lecture...

Recule/avance la scène de 5 minutes.

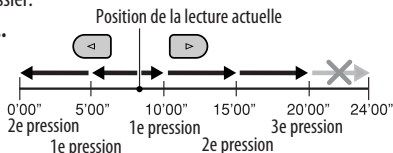

### Pour les DivX6: Utilisation des fonctions de commande à partir du menu

- 1 : Choisissez l'élément que vous souhaitez reproduire.
- 2 : Navigation dans le menu.
- 3 : Sélection de l'élément.

- : Arrêtez la lecture.
- : Démarre la lecture/met la lecture en pause (si la touche est pressée pendant la lecture).
- : Recherche vers l'arrière/vers l'avant\*2. (Aucun son n'est entendu.)  
(Lecture au ralenti si la touche est pressée\*3 pendant une pause. Aucun son n'est entendu.)  
• La lecture au ralenti vers l'arrière ne fonctionne pas.
- : Appuyez sur la touche: Sélection d'un chapitre (pendant la lecture ou une pause).  
Maintenez pressée la touche: Recherche vers l'arrière/vers l'avant\*4.
- : Choisissez un programme.  
Choisit une liste de lecture (pendant la lecture ou une pause).
- : Sélection du format de l'image.
- : Sélection d'un canal audio (ST: stéréo, L: gauche, R: droit).
- : Met en/hors service les sous-titres.
- ... → : Sélection d'un chapitre.  
Choisissez un programme (quand l'appareil n'est pas en cours de lecture).
- (deux fois) → ... → : Choisit un programme/liste de lecture (pendant la lecture ou une pause).

### Utilisation des écrans de programme original/ liste de lecture (page 26)

- 1 : Pour le programme original
- 2 : Pour la liste de lecture
- 3 : Pour effacer l'écran.



**JPEG**

: Arrêtez la lecture.

: Démarrez la lecture. (Diaporama: chaque fichier est affiché pendant quelques secondes.) Affiche le fichier actuel jusqu'à ce que vous le changiez, si vous appuyez sur cette touche pendant le diaporama.

: Sélection d'une plage.

: Sélection d'un dossier.

**ASPECT** : Sélection du format de l'image.

→ ... → : Sélection d'une plage (à l'intérieur du même dossier).

(deux fois) → ... → : Sélection d'un dossier.

**MP3/WMA/WAV/AAC**

: Arrêtez la lecture.

: Démarre la lecture/met la lecture en pause (si la touche est pressée pendant la lecture).

: Recherche vers l'arrière/vers l'avant\*2.

: Appuyez sur la touche: Sélection d'une plage. Maintenez pressée la touche: Recherche vers l'arrière/vers l'avant\*4.

: Sélection d'un dossier.

→ ... → : Sélection d'une plage (à l'intérieur du même dossier).

(deux fois) → ... → : Sélection d'un dossier.

: Arrêtez la lecture.

: Démarre la lecture/met la lecture en pause (si la touche est pressée pendant la lecture).

: Recherche vers l'arrière/vers l'avant\*2. (Lecture au ralenti vers l'avant\*3 si la touche est pressée pendant une pause. Aucun son n'est entendu.)

- La lecture au ralenti vers l'arrière ne fonctionne pas.

: Appuyez sur la touche: Sélection d'une plage. Maintenez pressée la touche: Recherche vers l'arrière/vers l'avant\*4 (aucun son n'est entendu.)

**ASPECT** : Sélection du format de l'image.

: Sélection d'un canal audio (ST: stéréo, L: gauche, R: droit).

→ ... → : Sélection d'une plage.

**VCD**

### Pendant la lecture PBC...

→ ... → : Choisissez un article sur le menu. Pour revenir au menu précédent, appuyez sur .

### Pour annuler la lecture PBC

- 
- Démarrez la plage souhaitée. → ... →
- Pour reprendre la lecture PBC, appuyez sur .

**CD**

: Arrêtez la lecture.

: Démarre la lecture/met la lecture en pause (si la touche est pressée pendant la lecture).

: Recherche vers l'arrière/vers l'avant\*2.

: Appuyez sur la touche: Sélection d'une plage. Maintenez pressée la touche: Recherche vers l'arrière/vers l'avant\*4.

→ ... → : Sélection d'une plage.

\*1 Efface un numéro qui a été entré par erreur.

\*2 Vitesse de recherche: x2 ⇔ x5 ⇔ x10 ⇔ x20 ⇔ x60

\*3 Vitesse de la lecture au ralenti: 1/32 ⇔ 1/16 ⇔ 1/8 ⇔ 1/4 ⇔ 1/2

\*4 Vitesse de recherche: x2 ⇔ x10

\*5 Vitesse de recherche: 1 ⇔ 2 ⇔ 3

\*6 Vitesse de recherche: 1 ⇔ 2

## Lecture d'un groupe bonus



Si un DVD Audio comprenant un "groupe bonus" est détecté, l'indicateur BONUS s'allume sur l'écran d'information de source.

### Pour reproduire un groupe bonus...

#### 1 Sélectionnez le groupe bonus.

- Le groupe bonus est habituellement enregistré comme dernier groupe.

#### 2 Entrez le numéro de code.

  : Déplacez la position d'entrée  
  : Choisissez un nombre



ENT

- Le "numéro de code" (une sorte de mot de passe) pour le groupe bonus n'est pas accessible au public. La façon d'obtenir le numéro de code dépend du disque.

#### 3 Suivez les instructions interactives qui apparaissent sur le moniteur.

## Sélection d'une image fixe affichable



Quand un disque comprenant des images fixes affichables est détectée, l'indicateur B.S.P s'allume sur l'écran d'information de source.

Quand le disque affiche des icônes de sélection BSP tels que < ou > sur l'écran...

#### 1 Choisissez l'article que vous souhaitez afficher.



#### 2

ENT

## Utilisation des écrans de liste



Vous pouvez utiliser l'écran de programme original ou de liste de lecture à n'importe quel moment pendant la lecture d'un DVD-VR avec ses données enregistrées.

#### 1 Affichez l'écran de programme original/liste de lecture.

TOP M

No	Date	Ch	Time	Title
1	25/04/07	4ch	19:00	JVC DVD World 2004
2	17/05/07	8ch	10:30	
3	22/05/07	8ch	17:00	Music Festival
4	26/05/07	L-1	13:19	children 001
5	20/06/07	4ch	22:00	
6	25/06/07	L-1	8:23	children 002

1 2 3 4 5 6

DVD MENU

No	Date	Chap	Length	Title
1	25/05/07	001	1:03:16	My JVC World
2	17/06/07	005	1:35:25	
3	20/06/07	003	0:10:23	Favorite music
4	25/06/07	001	0:07:19	children001-002

1 7 8 9 5 6

#### 2 Choisissez l'élément souhaité.



- Numéro de programme/liste de lecture
- Date d'enregistrement
- Source d'enregistrement (chaîne de télévision, prise d'entrée de l'appareil d'enregistrement, etc.)
- Heure de début de l'enregistrement
- Titre du programme/liste de lecture\*
- Barre de mise en valeur (choix actuel)
- Date de création des listes de lecture
- Nombre total de chapitres compris dans la liste de lecture
- Durée de lecture

\* Le titre du programme original ou de la liste de lecture peut ne pas être affiché en fonction de l'appareil d'enregistrement.

## Pour profiter des sons Surround

Vous pouvez profiter d'une lecture Surround multicanal à travers les enceintes avant, centrale et Surround.

- **Après avoir connecté l'enceinte centrale, assurez-vous de mettre en service l'enceinte centrale; sinon, aucun son ne sort de l'enceinte centrale** (☞ page 61).
- Le mode Surround peut aussi être utilisé pour "USB" et "SD".

**MULTI:** Pour les sources codées multicanaux telles que Dolby Digital\*1, DTS\*2 et DVD Audio. (Quand la fonction est en service, "MULTI" apparaît sur l'écran d'information de source.)

**Dolby Pro Logic II (Movie/Music):** Pour les sources à 2 canaux sauf pour les disques DivX/MPEG1/MPEG2.

### Pour mettre le Surround en service...

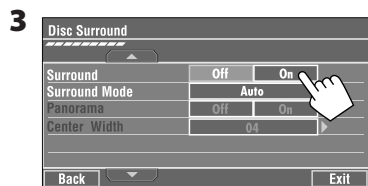
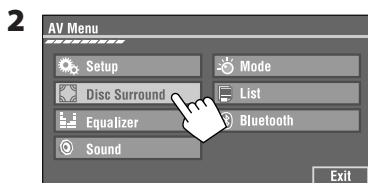

- **Off:** Met hors service le Surround.
- **On:** Met en service le Surround → passez aux étapes suivantes.

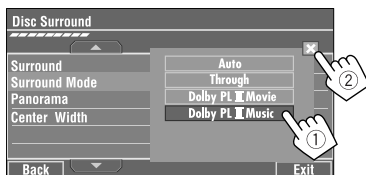
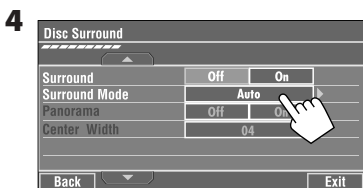

- **Auto:** Quand des signaux multicanaux numériques entrent, le Surround "MULTI" est mis en service. Quand des signaux à 2 canaux ou à 2,1 canaux entrent, "4CH STEREO" est mis en service.
- **Through:** Tous les signaux des canaux entrants sont envoyés aux enceintes correspondantes.
- **Dolby PL II Movie:** Met en service Dolby Pro Logic II Movie.
- **Dolby PL II Music:** Met en service Dolby Pro Logic II Music. Vous pouvez ajouter les réglages <Panorama> et <Center Width> (☞ ci-dessous).

### Uniquement quand <Dolby PL II Music> est choisi

Après l'étape 4 ci-dessus...

#### 1 Mettez en service <Panorama>.

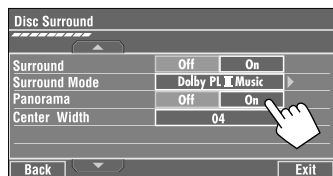

- **Panorama:** Choisissez <On> pour ajouter un effet sonore d'ambiance.

Suite à la page suivante

## 2 Ajustez <Center Width>.

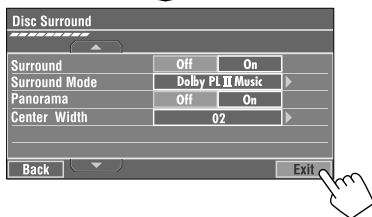
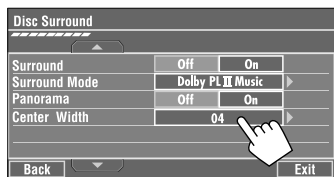

- **Center Width:** Ajustez l'image centrale de façon à l'entendre uniquement de l'enceinte centrale, uniquement des enceintes avant gauche/droite comme une image centrale "fantôme" ou comme une combinaison de ces enceintes. Plus le nombre est élevé, plus l'effet "fantôme" est important (normalement choisissez <04>).

### Sur la télécommande:



- Vous ne pouvez pas changer les réglages <Dolby PL II Music> en utilisant la télécommande.

\*1 Fabriquée sous licence de Dolby Laboratories. Les termes Dolby et Pro Logic, ainsi que le sigle double D sont des marques commerciales de Dolby Laboratories.  
 \*2 "DTS" et "DTS Digital Surround" sont des marques déposées de DTS, Inc.

## Opérations en utilisant la barre sur l'écran

Ces opérations sont possibles sur le moniteur en utilisant la télécommande, lors de la lecture de disques suivants—DVD/VCD/DivX/MPEG1/MPEG2/JPEG.

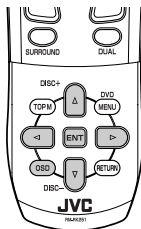

### 1 Affichez la barre sur écran. (☞ page 29)

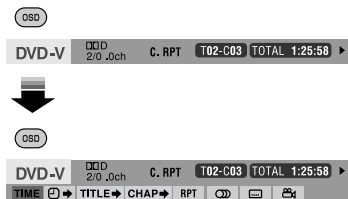

### 2 Choisissez un élément.



### 3 Choisissez un élément.

Si un menu déroulant apparaît...



- Pour entrer une durée ou un nombre...

< > : Déplacez la position d'entrée

Δ ∇ → ENT : Choisissez un nombre

### Pour effacer la barre sur l'écran



## Barres sur l'écran

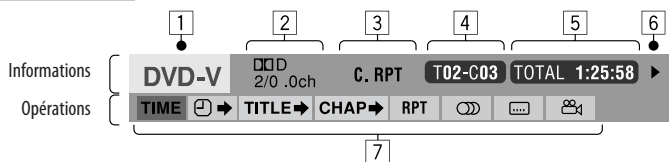

L'exemple ci-dessus est pour un DVD Vidéo. Les articles apparaissant sur la barre varient en fonction du type de disque.

- |  |  |
|--|--|
| <p><b>1</b> Type de disque</p> <p><b>2</b> • DVD: Format de signal audio<br/>• VCD: PBC</p> <p><b>3</b> Mode de lecture*<sup>1</sup><br/>DVD Vidéo:<br/>T. RPT: Répétition de titre<br/>C. RPT: Répétition de chapitre<br/>DVD Audio<br/>T. RPT: Répétition de plage<br/>DVD-VR:<br/>C. RPT: Répétition de chapitre<br/>PG. RPT: Répétition de programme<br/>DivX/MPEG1/MPEG2:<br/>T. RPT: Répétition de plage<br/>F. RPT: Répétition de dossier<br/>JPEG:<br/>F. RPT: Répétition de dossier<br/>VCD:<br/>T. RPT: Répétition de plage<br/>A. RND: Lecture aléatoire de tous les disques<br/>T. INT: Introduction des pages</p> <p><b>4</b> Informations sur la lecture<br/><b>T02-C03</b> Titre/chapitre actuel<br/><b>G02-T03</b> Groupe/plage actuelle<br/><b>PG001 C001</b> Programme/chapitre actuel<br/><b>PL001 C001</b> Liste de lecture/chapitre actuel<br/><b>TRACK 01</b> Plage actuelle<br/><b>F001-T001</b> Dossier/plage actuelle<br/><b>F001-F001</b> Dossier/fichier actuel</p> | <p><b>5</b> Indications de la durée<br/><b>TOTAL</b> Durée de lecture écoulée du disque<br/><b>T. REM</b> Durée de lecture restante du titre (pour les DVD)<br/><b>TIME</b> Durée de lecture restante du disque (pour les autres)<br/><b>REM</b> Durée de lecture écoulée du chapitre ou de la plage actuelle*<sup>2</sup><br/>Durée de lecture restante du chapitre ou de la plage actuelle*<sup>2</sup></p> <p><b>6</b> État de lecture<br/>▶ Lecture<br/>◀◀/▶▶ Recherche vers l'arrière/vers l'avant<br/>◀/▶ Lecture au ralenti vers l'arrière/vers l'avant<br/>   Pause<br/>■ Arrêt</p> <p><b>7</b> Icônes de fonctionnement<br/><b>TIME</b> Changement de l'indication de la durée (voir <b>5</b>)<br/>⏮➡ Recherche temporelle (spécifiez une scène donnée en entrant le temps.)<br/><b>TITLE➡</b> Recherche d'un titre (par son numéro)<br/><b>CHAP➡</b> Recherche d'un chapitre (par son numéro)<br/><b>GROUP➡</b> Recherche d'un groupe (par son numéro)<br/><b>TRACK➡</b> Recherche d'une plage (par son numéro)<br/><b>RPT</b> Lecture répétée*<sup>1</sup><br/><b>INT</b> Lecture des introductions*<sup>1</sup><br/><b>RND</b> Lecture aléatoire*<sup>1</sup><br/>⏮ Changez la langue des dialogues, le flux audio ou le canal audio<br/>⏮ Changez ou effacez la langue des sous-titres<br/>📺 Changement de l'angle de vue<br/><b>PAGE 1 / 7</b> Permet de changer les images fixes affichées (pages). Le numéro dans l'indicateur indique la numéro de la page actuelle/nombre total de pages</p> |
|--|--|

\*<sup>1</sup> page 21

\*<sup>2</sup> Non disponible pour les DVD-VR

# Fonctionnement sur Deux Zones

Vous pouvez profiter de la lecture de disque sur le moniteur extérieur connecté aux fiches VIDEO OUT et 2nd AUDIO OUT, tout en écoutant une autre source que "SD" et "USB" par les enceintes.

- Quand le fonctionnement sur deux zone est en service, vous pouvez commander la lecture de DVD/CD uniquement en utilisant la télécommande.

1

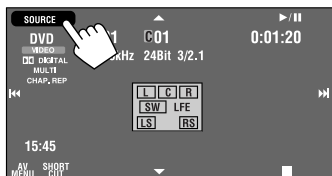

2

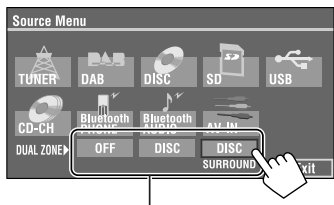

Quand la source principale est "SD" ou "USB", "DISC" et "DISC SURROUND" ne peuvent pas être affichés.

- **OFF:** Mettez hors service le fonctionnement sur deux zones.
- **DISC:** Met en service le fonctionnement sur deux zones sans Headphone Surround\*.
- **DISC SURROUND:** Met en service le fonctionnement sur deux zones avec Headphone Surround\*.

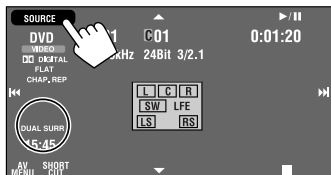

Ex. Quand [DISC SURROUND] est choisi.

## Pour choisir une source différente (source principale) à écouter par les enceintes:

Appuyez sur SOURCE sur le panneau du moniteur.

- Vous ne pouvez pas choisir "SD" et "USB" comme source principale.
- **En utilisant les touches du panneau du moniteur**, vous pouvez commander la dernière source principale choisie sans affecter les opérations de la deuxième zone (DISC).

## Sur la télécommande:

1

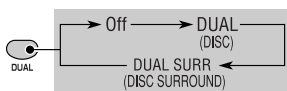

- Quand la source principale est "SD" ou "USB", la touche DUAL ne fonctionne pas.

## 2 Ajustez le volume à travers la fiche 2nd AUDIO OUT.

2nd VOL



## 3 Commandez le lecteur de DVD/CD.

\* *Système Surround virtuel pour casque d'écoute original de JVC. Ce mode Surround fonctionne aussi pour la source principale "DISC" si "DISC SURROUND" est choisi comme la source secondaire. Ce mode Surround ne fonctionne pas pour les disques DivX/MPEG1/MPEG2.*

# Opérations en utilisant l'écran de commande

## Pour les disques sauf les DVD et VCD:

Quand le fonctionnement sur deux zones est en service, ces opérations sont possibles sur le moniteur extérieur en utilisant la télécommande.

L'écran de commande apparaît automatiquement quand vous insérez un disque. (Pour DivX/MPEG1/MPEG2/JPEG; quand l'appareil n'est pas en cours de lecture.)

- Quand le fonctionnement sur deux zones est hors service, vous pouvez uniquement voir l'écran de commande mais vous ne pouvez pas l'utiliser.

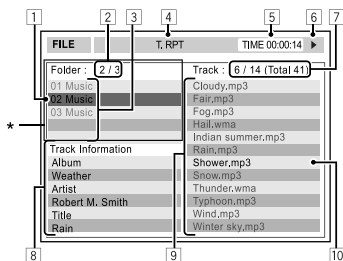

Ex.: MP3/WMA

- 1 Dossier actuel (barra de mise en valeur)
- 2 Numéro du dossier actuel/nombre total de dossiers
- 3 Liste des dossiers
- 4 Mode de lecture choisi (page 32)
- 5 Durée de lecture écoulée de la plage actuelle (n'est pas affichée pendant la lecture JPEG)
- 6 État de fonctionnement
- 7 Numéro de la plage actuelle/nombre total de plages du dossier actuel (nombre total de plage du disque)
- 8 Information sur la plage (uniquement pour les MP3/WMA/WAV/AAC)
- 9 Liste des plages
- 10 Plage actuelle (mise en valeur)

\* Si les données de la balises comprennent aussi "l'image de la pochette" (baseline JPEG), elle est affichée.

## Pour choisir un dossier ou une page

- 1 Choisissez la colonne "Folder" (dossier) ou la colonne "Track" (page) sur l'écran de commande.



- 2 Choisissez un dossier ou une page.

- Si nécessaire, appuyez sur ENT pour démarrer la lecture.

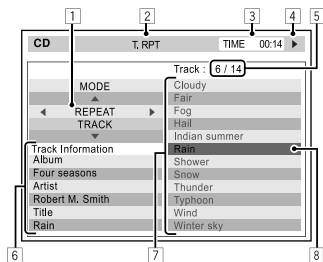

Ex.: CD Text

- 1 Fenêtre de sélection du mode de lecture: apparaît quand OSD est pressée (page 32).
- 2 Mode de lecture choisi (page 32)
- 3 Durée de lecture écoulée de la plage actuelle
- 4 État de fonctionnement
- 5 Numéro de la plage actuelle/nombre total de plages du disque
- 6 Informations sur la plage
- 7 Liste des plages
- 8 Plage actuelle (barra de mise en valeur)

## Pour choisir une plage



- Si nécessaire, appuyez sur ENT pour démarrer la lecture.

## Modification des modes de lecture

Vous pouvez aussi changer les modes de lecture.

- Pour CD/MP3/WMA/WAV/AAC: Lecture des introduction/répétée/aléatoire
- Pour DivX/MPEG1/MPEG2/JPEG: Répétition

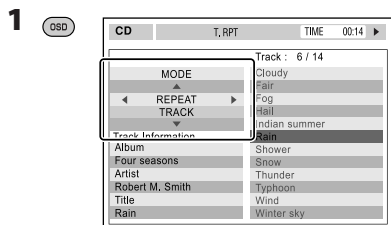

## 2 Uniquement pour les CD/MP3/WMA/WAV/AAC: Choisissez un mode de lecture.



## 3 Choisissez l'option souhaitée.



## 4

### Mode de lecture sélectionnable

- CD: T. RPT: Répétition de page  
A. RND: Lecture aléatoire de tous les  
T. INT: Introduction des pages
- MP3/WMA/WAV/AAC:  
T. RPT: Répétition de page  
F. RPT: Répétition de dossier  
F. RND: Lecture aléatoire de dossiers  
A. RND: Lecture aléatoire de tous les  
T. INT: Introduction des pages  
F. INT: Lectures des introductions des dossiers
- DivX/MPEG1/MPEG2/JPEG/MP3/WMA/WAV/AAC:  
T. RPT: Répétition de page  
F. RPT: Répétition de dossier
- JPEG:  
F. RPT: Répétition de dossier

## Opérations en utilisant l'écran de liste

### Pour les disques sauf les DVD, VCD et CD

Quand le fonctionnement sur deux zones est en service, ces opérations sont possibles sur le moniteur extérieur en utilisant la télécommande.

## 1 Avant d'arrêter la lecture, affichez l'écran de liste.

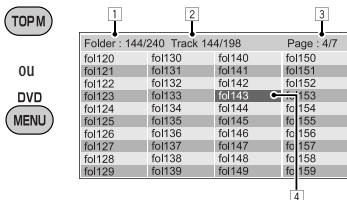

## 2 Choisissez un dossier sur la liste.

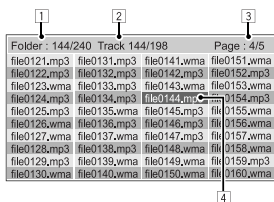

## 3 Choisissez une plage sur la liste.



- Pour retourner à la liste des dossiers, appuyez sur .

- 1 Numéro du dossier actuel/nombre total de dossiers
- 2 Numéro de la plage actuelle/nombre total de plages du dossier actuel
- 3 Page actuelle/nombre total de pages composant la liste
- 4 Dossier/plage actuelle (mis en valeur)



# Opérations de la carte SD

Cet appareil peut reproduire les plages JPEG/MP3/WMA/WAV/AAC\*1 mémorisés sur une carte SD.

- Vous pouvez commander la carte SD de la même façon que pour les fichiers sur les disques (sauf pour les opérations OSD et celles sur le moniteur extérieur). (☞ page 18 à 28)
- Toutes les plages de la carte SD sont reproduites répétitivement jusqu'à ce que vous changiez la source.
- Vous ne pouvez pas choisir "SD" quand le fonctionnement sur deux zones est en service.
- Assurez-vous que toutes les données importantes ont été sauvegardées.

## 1 Ouvrez le panneau du moniteur.

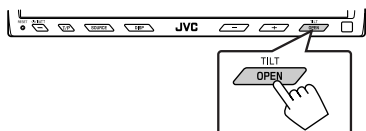

Le menu <Open/Tilt> apparaît.

- Les icônes qui apparaissent en gris ne peuvent pas être utilisés maintenant.

## 2 Appuyez sur [OPEN].



\*1 Cet appareil peut reproduire les fichiers AAC codés en utilisé iTunes. Cet appareil ne peut pas reproduire les fichiers AAC achetés sur iTunes Store.

## Pour éjecter la carte SD

Poussez doucement sur la carte SD.

## 3 Insérez une carte SD.

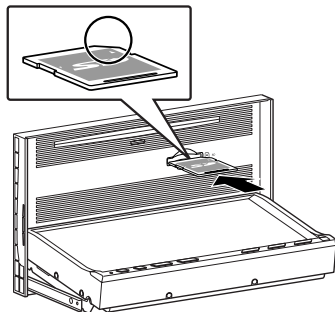

Poussez la carte SD jusqu'à ce que vous entendiez un dé clic.

La source change sur "SD" et la lecture démarre.

## 4 Fermez le panneau du moniteur.

- Si le menu <Open/Tilt> est affiché.

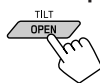

Vous pouvez aussi appuyer sur [CLOSE] sur le menu <Open/Tilt>.

- Si le menu <Open/Tilt> n'est pas affiché.



[Maintenez pressée]

### Attention:

Ne mettez pas vos doigts derrière le panneau du moniteur.

### Attention:

- Ne retirez pas votre doigt trop vite; sinon la carte SD risque d'être éjectée de la fente d'insertion.

## Sélection des modes de lecture

Vous pouvez utiliser uniquement un des modes de lecture suivants—Lecture des introductions/répétée/aléatoire.

Ex. Pour choisir la répétition de plage

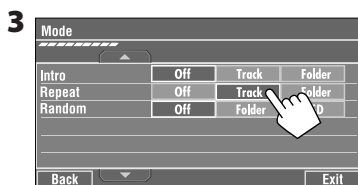
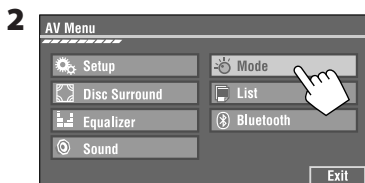

Quand un des modes de lecture est choisi, l'indicateur correspondant s'allume sur l'écran d'information de source.

Pour annuler, choisissez <Off>.

Type de fichier	Intro	Repeat	Random
	<p><b>Track:</b> Reproduit les 15 premières secondes de chaque plage</p> <p><b>Folder:</b> Reproduit les 15 premières secondes de la première plage de chaque dossier</p>	<p><b>Track:</b> Répète la plage actuelle*<sup>1</sup></p> <p><b>Folder:</b> Répète toutes les plages du dossier actuel</p>	<p><b>Folder:</b> Reproduit aléatoirement toutes les plages du dossier actuel, puis toutes les plages des dossiers suivants</p> <p><b>SD (All):</b> Reproduit aléatoirement toutes les plages</p>
	—	<p><b>Folder:</b> Répète le dossier actuel</p>	—

\*<sup>1</sup> Vous pouvez aussi utiliser [SHORT CUT] pour mettre en et hors service la répétition de plage.

# Opérations USB

Vous pouvez connecter un périphérique USB à mémoire de grande capacité tel qu'une mémoire USB, un lecteur audio numérique \*1, un disque dur portable, etc. à cet appareil.

1

Câble USB à partir de l'arrière de l'appareil

- Vous ne pouvez pas connecter un ordinateur à la prise USB (●←→) de l'appareil.

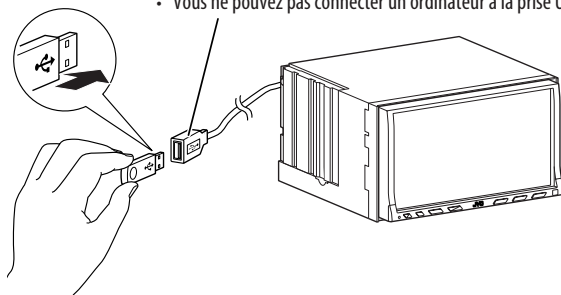

2

**Appuyez sur [SOURCE], puis appuyez sur [USB].** (☞ page 9)

- Vous pouvez aussi utiliser SOURCE sur le panneau du moniteur. Appuyez répétitivement sur cette touche.

Cet appareil peut reproduire les fichiers DivX/JPEG/MPEG1/MPEG2\*\*2/MP3/WMA/WAV/AAC\*3 mémorisés sur un périphérique USB à mémoire de grande capacité.

- Vous pouvez commander le périphérique USB de la même façon que pour les fichiers sur les disques (sauf pour les opérations OSD et celles sur le moniteur extérieur). (☞ page 18 à 28)
- Toutes les plages du périphérique USB sont reproduites répétitivement jusqu'à ce que vous changiez la source.
- Vous ne pouvez pas choisir "USB" quand le fonctionnement sur deux zones est en service.
- Assurez-vous que toutes les données importantes ont été sauvegardées.

\*1 Sauf pour les lecteur D. JVC XA-HD500.

\*2 Sauf pour les fichiers MPEG2 enregistrés par le caméscope JVC Everio (code d'extention <.mod>).

\*3 Cet appareil peut reproduire les fichiers AAC codés en utilisé iTunes. Cet appareil ne peut pas reproduire les fichiers AAC achetés sur iTunes Store.

## Attention:

- Éviter d'utiliser le périphérique USB s'il peut gêner une conduite en toute sécurité.
- Ne déconnectez puis reconnectez pas le périphérique USB répétitivement pendant que "Now Reading..." clignote sur l'écran du moniteur.
- Ne démarrez pas le moteur de la voiture si un périphérique USB est connecté.
- Arrêtez la lecture avant de déconnecter un périphérique USB.
- Ne laissez pas un périphérique USB dans la voiture, exposé aux rayons directs du soleil ou aux hautes températures pour éviter toute déformation ou tout dommage du périphérique.

## Sélection des modes de lecture

Vous pouvez utiliser uniquement un des modes de lecture suivants—Lecture des introductions/répétée/aléatoire.

Ex. Pour choisir la répétition de plage

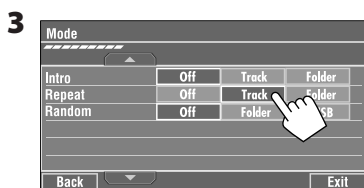
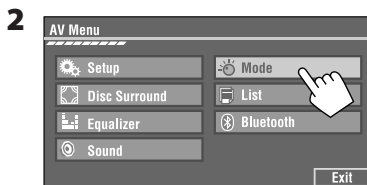

Quand un des modes de lecture est choisi, l'indicateur correspondant s'allume sur l'écran d'information de source.

Pour annuler, choisissez <Off>.

Type de fichier	Intro	Repeat	Random
MP3/WMA/WAV/AAC	<b>Track:</b> Reproduit les 15 premières secondes de chaque plage <b>Folder:</b> Reproduit les 15 premières secondes de la première plage de chaque dossier	<b>Track:</b> Répète la plage actuelle* <sup>1</sup> <b>Folder:</b> Répète toutes les pages du dossier actuel	<b>Folder:</b> Reproduit aléatoirement toutes les pages du dossier actuel, puis toutes les pages des dossiers suivants <b>USB (All):</b> Reproduit aléatoirement toutes les pages
DivX MPEG	—	<b>Track:</b> Répète la plage actuelle <b>Folder:</b> Répète le dossier actuel	—
JPEG	—	<b>Folder:</b> Répète le dossier actuel	—

\*1 Vous pouvez aussi utiliser [SHORT CUT] pour mettre en et hors service la répétition de plage.

Pour les opérations Bluetooth, il faut connecter l'adaptateur Bluetooth (KS-BTA200) à la prise de changeur de CD à l'arrière.

- Référez-vous aussi aux instructions fournies avec l'adaptateur Bluetooth et l'appareil Bluetooth.
- Référez-vous à la liste (comprise dans la boîte) pour voir les pays où vous pouvez utiliser la fonction Bluetooth®.

Pour utiliser un appareil Bluetooth à travers cet appareil ("Bluetooth PHONE" et "Bluetooth AUDIO") pour la première fois, vous devez établir la connexion sans fil Bluetooth entre l'appareil Bluetooth et cet appareil.

- Une fois que la connexion est établie, le périphérique reste enregistré dans cet appareil même si vous réinitialisez l'appareil. Un maximum de cinq appareils peuvent être enregistrés en tout.
- Un seul appareil peut être connecté en même temps pour chaque source ("Bluetooth PHONE" et "Bluetooth AUDIO").

## Enregistrement d'un périphérique Bluetooth

### Méthodes d'enregistrement (paire)

Utilisez une des options suivantes dans le menu <Bluetooth> pour enregistrer et établir la connexion avec un appareil extérieur.

- Choisissez "Bluetooth PHONE" ou "Bluetooth AUDIO" comme source pour commander le menu <Bluetooth>.

Article de menu	Pour
Open	Rendez l'appareil prêt pour établir une nouvelle connexion Bluetooth. La connexion est établie à partir du périphérique Bluetooth.
Search	Rendez l'appareil prêt pour établir une nouvelle connexion Bluetooth. La connexion est établie à partir de cet appareil.

## Pour enregistrer un nouveau périphérique en utilisant <Open>

**Préparation:** Réglez le périphérique pour mettre en service la fonction Bluetooth.



- Assurez-vous que "New Device" est choisi. Si non, appuyez sur [▲] ou [▼] pour le choisir.

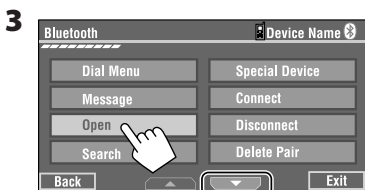
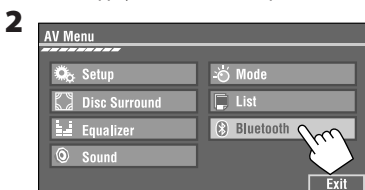

Passez à d'autres articles de menu

## 4 Entrez un code PIN (Numéro personnel d'identification)\* dans l'appareil.

- Vous pouvez entrer n'importe quel nombre (entre 1 et 16 chiffres).

\* Certains périphériques ont leur propre code PIN. Entrez le code PIN spécifié sur l'appareil.

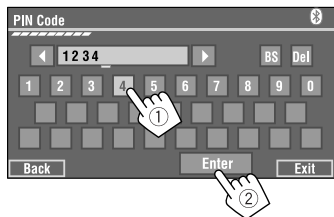

Suite à la page suivante

Vous pouvez entrer uniquement [0] – [9].

- [BS]: Efface le caractère précédent le curseur.
- [Del]: Efface le caractère à l'emplacement du curseur.
- [Enter]: Permet de vérifier l'entrée.

## 5 Utilisez le périphérique Bluetooth pour faire la connexion, pendant que "Open..." est affiché sur l'écran.

Entrez le même code PIN (que vous avez entré à l'étape ci-dessus) sur le périphérique à connecter.

Maintenant la connexion est établie et vous pouvez utiliser le périphérique à travers cet appareil.

Le périphérique reste enregistré même après que vous le déconnectez. Utilisez <Connect> (ou mettez en service <Auto Connect>) pour connecter le même appareil la prochaine fois. (☞ ce qui suit et aux pages 66 et 67).

## Pour enregistrer un nouveau périphérique en utilisant <Search>

- 1 Appuyez sur [AV MENU].
  - Assurez-vous que "New Device" est choisi. Si non, appuyez sur [▲] ou [▼] pour le choisir.
- 2 Appuyez sur [Bluetooth].
- 3 Appuyez sur [Search].
 

L'appareil recherche les périphériques disponibles et affiche leur liste. (Si aucun appareil disponible n'est détecté, "Device Unfound" apparaît.)
- 4 Choisissez un appareil que vous souhaitez connecter.
- 5 Entrez le code PIN spécifique de l'appareil.
  - Référez-vous aux instructions fournies avec le périphérique pour vérifier le code PIN.
- 6 Utilisez le périphérique Bluetooth pour faire la connexion, pendant que "Connecting..." est affiché sur l'écran.

Maintenant la connexion est établie et vous pouvez utiliser le périphérique à travers cet appareil.

## Pour connecter un périphérique spécial <Special Device>

- 1 Appuyez sur [AV MENU].
- 2 Appuyez sur [Bluetooth].
- 3 Appuyez sur [Special Device].
 

L'appareil affiche la liste des périphériques préregistrés.
- 4 Choisissez un appareil que vous souhaitez connecter.
- 5 Utilisez <Open> (ou <Search>) pour réaliser la connexion.

## Pour connecter/déconnecter un périphérique enregistré

- 1 Choisissez "Bluetooth PHONE" ou "Bluetooth AUDIO", puis choisissez l'appareil enregistré que vous souhaitez connecter/déconnecté.
- 2 Appuyez sur [AV MENU].
- 3 Appuyez sur [Bluetooth].
- 4 Appuyez sur [Connect] ou [Disconnect].
  - Choisissez <Connect> pour connecter l'appareil choisi.
  - Choisissez <Disconnect> pour déconnecter l'appareil choisi.

## Pour supprimer un périphérique enregistré

- 1 Choisissez "Bluetooth PHONE" ou "Bluetooth AUDIO", puis choisissez l'appareil enregistré que vous souhaitez supprimer.
- 2 Appuyez sur [AV MENU].
- 3 Appuyez sur [Bluetooth].
- 4 Appuyez sur [Delete Pair].
 

L'écran de confirmation apparaît. Appuyez sur [Yes].

# Utilisation d'un téléphone portable Bluetooth

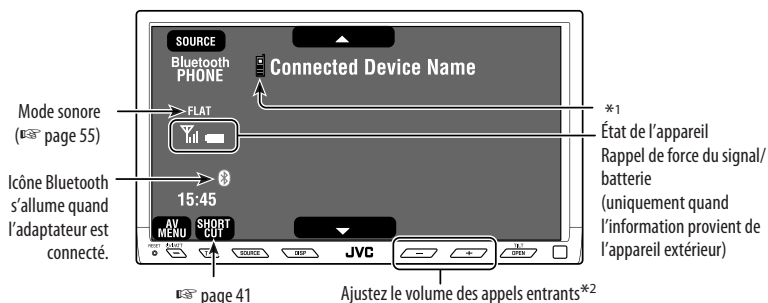

Mode sonore  
(☞ page 55)

Icône Bluetooth  
s'allume quand  
l'adaptateur est  
connecté.

☞ page 41

Ajustez le volume des appels entrants\*2

\*1  
État de l'appareil  
Rappel de force du signal/  
batterie  
(uniquement quand  
l'information provient de  
l'appareil extérieur)

☐ : Touches sur le panneau tactile. Dans les explications, ils sont indiqués à l'intérieur de crochets [ ].

[AV MENU] Maintenez pressée la touche: Met en service <Voice Dialing>

[▲ ▼] Choisissez l'appareil enregistré ("New Device" apparaît quand un nouveau périphérique peut être enregistré.)

\*1 Quand un téléphone portable muni d'une fonction audio est connecté, ☎ apparaît.

\*2 Cet ajustement n'affecte pas le niveau de volume des autres sources.

- 1 Appuyez sur [SOURCE], puis appuyez sur [Bluetooth PHONE]. (☞ page 9)
  - Vous pouvez aussi utiliser SOURCE sur le panneau du moniteur. Appuyez répétitivement sur cette touche.
- 2 Appuyez sur [AV Menu].
- 3 Appuyez sur [Bluetooth].
- 4 Établissez la connexion avec un appareil, puis faites un appel (ou faites un réglage en utilisant le menu <Bluetooth>).  
☞ pages 66 et 67

## Quand un appel arrive...

La source change automatiquement sur "Bluetooth PHONE".

Receiving Call  
Jack  
12312341234

Nom et numéro de téléphone (s'ils sont obtenus)

## Quand <Auto Answer> est en service...

L'appareil répond automatiquement aux appels entrant. (☞ page 67)

## Quand <Auto Answer> est hors service...

### Pour répondre à un appel entrant

- Appuyez sur n'importe quelle touche sur le panneau du moniteur (sauf ☎/ATT ou +/-).
- Touchez le message affiché sur le panneau tactile.

### Pour terminer un appel

- Maintenez pressée n'importe quelle touche sur le panneau du moniteur (sauf ☎/ATT ou +/-).
- Touchez le de façon continue le message affiché sur le panneau tactile.
- Vous pouvez ajuster le volume du microphone. (☞ page 67)

### Quand un SMS arrive...

Si le téléphone cellulaire est compatible avec les SMS (Short Message Service), vous pouvez lire les messages sur le moniteur.

- Vous ne pouvez pas modifier ou envoyer un message avec cet appareil.

### Quand <Message Info> est réglé sur <Auto>...

L'appareil sonne et l'écran suivant apparaît sur le moniteur pour vous informer de l'arrivée d'un message.

(☞ page 67)



**Pour lire le message**, appuyez sur [Yes].

La source change sur "Bluetooth PHONE".

**Pour lire le message plus tard**, appuyez sur [No].

- Le message est mémorisé dans <Message> → <Unread>. (☞ page 66)

### Quand <Message Info> est réglé sur <Manual>...

Affichez la liste des messages pour lire un message.

(☞ page 67)

### Pour passer un appel

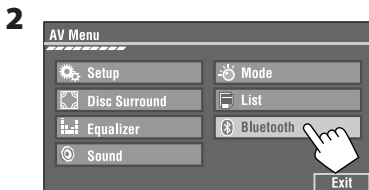

3



### 4 Choisissez une méthode d'appel, puissez passez l'appel.

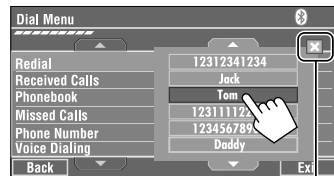
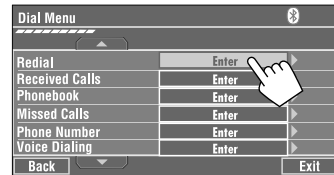

Annulation

- **Redial**: Affiche la liste des numéros de téléphone que vous avez composés.
- **Received Calls**: Affiche la liste des appels reçus.
- **Phonebook**: Affiche le répertoire téléphonique du téléphone portable connecté.
- **Missed Calls**: Affiche la liste des appels ratés.
- **Phone number**: Affiche l'écran d'entrée de numéro de téléphone → "Comment entrer un numéro de téléphone" (☞ page 41).
- **Voice Dialing**: (Uniquement quand le téléphone portable connecté possède un système de reconnaissance vocale): → Dites le nom que vous souhaitez appeler.

### Pour arrêter l'appel (annulation de l'appel sortant)

Maintenez pressée n'importe quelle touche sur le panneau du moniteur (sauf  $\text{⏏}$ /ATT ou +/-).



## Comment entrer un numéro de téléphone

- Vous ne pouvez pas utiliser la télécommande pour entrer les numéros de téléphone.



Vous pouvez entrer [0] – [9], [\*], [#] (32 chiffres maximum)

- [BS]: Efface le caractère précédent le curseur.
- [Del]: Efface le caractère à l'emplacement du curseur.
- [Preset]: Permet d'aller à la liste des préréglages. Vous préréglerez le numéro entré en choisissant un numéro de préréglage (☞ page 42)
- [Dial]: Appelle le numéro entré.

- Vous pouvez accéder facilement au menu <Dial Menu> en appuyant sur [SHORT CUT] sur le panneau tactile, puis...



Vous pouvez aussi accéder au menu <Dial Menu> en maintenant pressée SOURCE sur le panneau du moniteur.

- Vous pouvez mettre en service facilement <Voice Dialing> en appuyant sur [SHORT CUT] sur le panneau tactile, puis...



Vous pouvez aussi mettre en service <Voice Dialing> en maintenant pressée [AV MENU].

## Pour rappeler les numéros composés

1

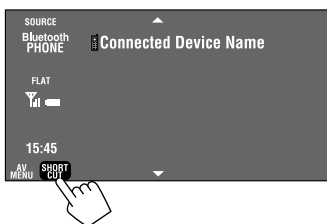

2

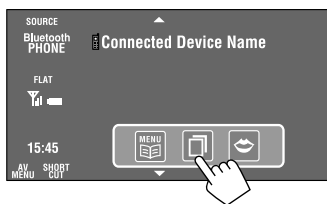

3



Lors de l'utilisation de la télécommande, vous pouvez afficher la liste <Redial> à n'importe quel moment (sauf lors de l'utilisation du fonctionnement sur deux zones).



# Préréglage de numéros de téléphone

Vous pouvez prérégler un maximum de six numéros de téléphone.

**1** Choisissez le numéro de téléphone que vous souhaitez prérégler à partir de <Phonebook>, <Redial>, <Received Calls> ou <Missed Calls>.

- ① Appuyez sur [AV MENU].
- ② Appuyez sur [Bluetooth].
- ③ Appuyez sur [Dial Menu], puis...

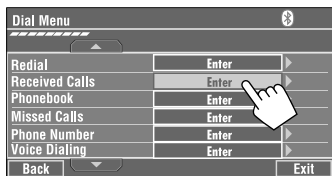

Ex.: Sélection de <Received Calls>

**2** Choisissez un numéro de téléphone à mémoriser.

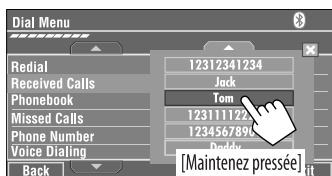

[Maintenez pressée]

**3** Choisissez un numéro de préréglage.

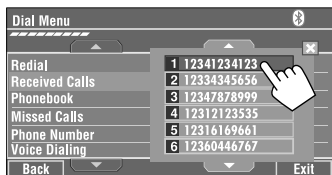

Maintenant "Tom" est mémorisé sur le numéro de préréglage 1.

## Pour appeler un numéro préréglé

**1**

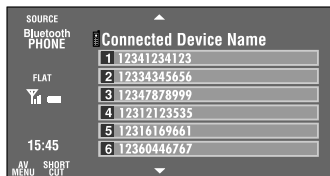
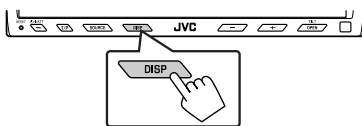

**2**

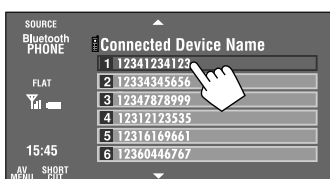

Vous pouvez utiliser les touches suivantes sur la télécommande pour les opérations téléphonique Bluetooth.



- Affichez le menu <Dial Menu>/ Répondez à un appel entrant.
- Maintenez pressée cette touche pour afficher la liste <Redial> (quelle que soit la source actuelle).



: Terminez l'appel.



: Ajustez le volume.

- 1 2 3 : Faites un appel à partir des numéros préréglés.
- 4 5 6

# Utilisation d'un lecteur audio Bluetooth

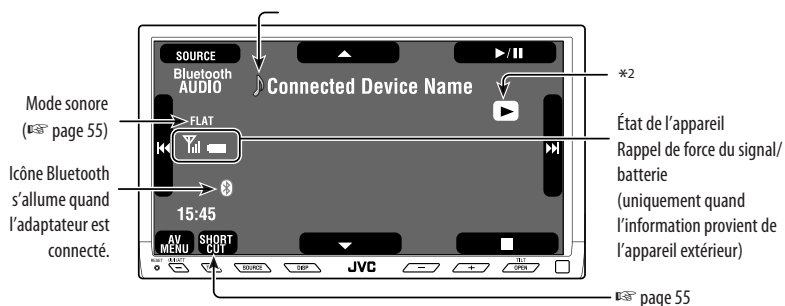

 : Touches sur le panneau tactile. Dans les explications, ils sont indiqués à l'intérieur de crochets [ ].

- [▶ / ||] [■] Démarrez et mettez la lecture en pause
- [◀◀▶▶▶▶] Recherche vers l'arrière/vers l'avant
- [▲ ▼] Choisissez l'appareil enregistré ("New Device" apparaît quand un nouveau périphérique peut être enregistré.)<sup>\*3</sup>

<sup>\*1</sup> Quand un téléphone portable muni d'une fonction audio est connecté, apparaît.

<sup>\*2</sup> Indique la touche pressée. Cela peut être différent de l'état de fonctionnement.

<sup>\*3</sup> Vous ne pouvez pas choisir "New Device" quand un lecture audio Bluetooth est connecté.

## 1 Appuyez sur [SOURCE], puis appuyez sur [Bluetooth AUDIO]. (page 9)

- Vous pouvez aussi utiliser SOURCE sur le panneau du moniteur. Appuyez répétitivement sur cette touche.

## 2 Démarrage de la lecture.

- Référez-vous à la page 37 pour la connexion d'un nouvel appareil.
- Référez-vous à la page 38 pour la connexion/déconnexion d'un appareil enregistré.
- Référez-vous à la page 38 pour la suppression d'un appareil enregistré.

Vous pouvez utiliser les touches suivantes sur la télécommande pour les opérations audio Bluetooth.

 : Démarrez et mettez la lecture en pause

 : Saut vers l'arrière/saut vers l'avant.

 : Ajustez le volume.

### Informations sur le système Bluetooth:

Si vous souhaitez recevoir plus d'informations sur le système Bluetooth, consultez le site web de JVC.

# Écoute du changeur de CD

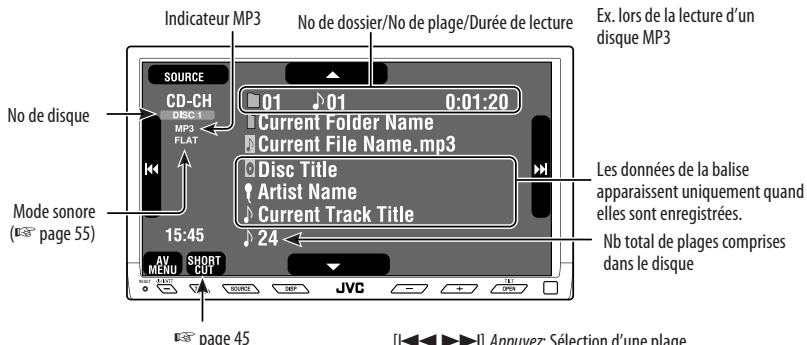

**☞** : Touches sur le panneau tactile. Dans les explications, ils sont indiqués à l'intérieur de crochets [ ].

- [◀▶▶▶▶] Appuyez: Sélection d'une page  
Maintenez pressée la touche: Recherche vers l'arrière/vers l'avant
- [▲▼] Appuyez: Dossiers choisis (uniquement pour MP3)  
Maintenez pressée la touche: Affichage de la liste des disques

Il est recommandé d'utiliser un changeur de CD JVC compatible MP3- avec votre autoradio.  
 • Vous pouvez uniquement reproduire des CD (CD-DA) et des disques MP3.

## Préparation:

Assurez-vous que **<Changer>** est choisi pour **<External Input>**. (☞ page 63)

### 1 Appuyez sur [SOURCE], puis appuyez sur [CD-CH]. (☞ page 9)

- Vous pouvez aussi utiliser SOURCE sur le panneau du moniteur. Appuyez répétitivement sur cette touche.



### 3 Affichez la liste des disques.

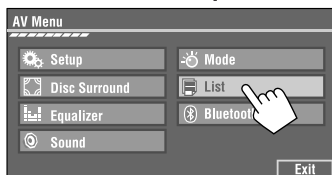

### 4 Choisissez le disque à reproduire.



Pour passer à une autre liste

- Si vous choisissez un disque MP3, la liste des pages du dossier actuel apparaît. Vous pouvez choisir une page et démarrez la lecture. (☞ aussi page 22)

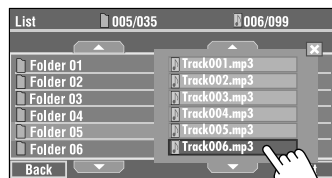

- Si vous choisissez un dossier sur la liste, vous pouvez démarrer la lecture de la première page du dossier.

## Sélection des modes de lecture

Vous pouvez utiliser uniquement un des modes de lecture suivants—Lecture des introductions/répétée/aléatoire.

Ex. Pour choisir la répétition de plage pour un disque MP3 (pour les CD,  page 21.)

**1** Appuyez sur [AV MENU].

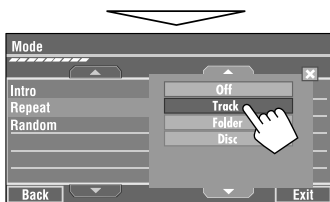
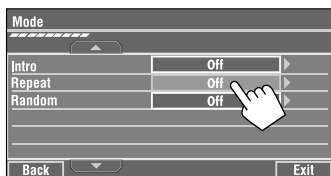

**2** Appuyez sur [Mode].

**3**



Quand un des modes de lecture est choisi, l'indicateur correspondant s'allume sur l'écran d'information de source.

Pour annuler, choisissez <Off>.

Type de disque	Intro	Repeat	Random
	<p><b>Track:</b> Reproduit les 15 premières secondes de chaque plage</p> <p><b>Disc:</b> Reproduit les 15 premières secondes de la première plage de tous les disques en place</p>	<p><b>Track:</b> Répète la plage actuelle</p> <p><b>Disc:</b> Répète toutes les plages du disque actuel</p>	<p><b>Disc:</b> Reproduit aléatoirement de toutes les pages du disque actuel</p> <p><b>All:</b> Reproduit aléatoirement toutes les plages des disques en place</p>
	<p><b>Track:</b> Reproduit les 15 premières secondes de chaque plage</p> <p><b>Folder:</b> Reproduit les 15 premières secondes de la première plage de chaque dossier</p> <p><b>Disc:</b> Reproduit les 15 premières secondes de la première plage de tous les disques en place</p>	<p><b>Track:</b> Répète la plage actuelle</p> <p><b>Folder:</b> Répète toutes les plages du dossier actuel</p> <p><b>Disc:</b> Répète toutes les plages du disque actuel</p>	<p><b>Folder:</b> Reproduit aléatoirement toutes les plages du dossier actuel, puis toutes les plages des dossiers suivants</p> <p><b>Disc:</b> Reproduit aléatoirement de toutes les pages du disque actuel</p> <p><b>All:</b> Reproduit aléatoirement toutes les plages des disques en place</p>

- Vous pouvez accéder mettre en ou hors service facilement la répétition de plage en appuyant sur [SHORT CUT] sur le panneau tactile, puis...

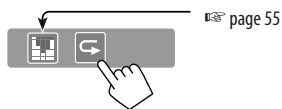

Vous pouvez utiliser les touches suivantes sur la télécommande pour commander le changeur de CD.

 : Sélection du disque.



 : Dossiers choisis (uniquement pour MP3).

 : Appuyez: Sélection d'une plage. Maintenez pressée la touche: Recherche vers l'arrière/vers l'avant.

# Écoute du tuner DAB

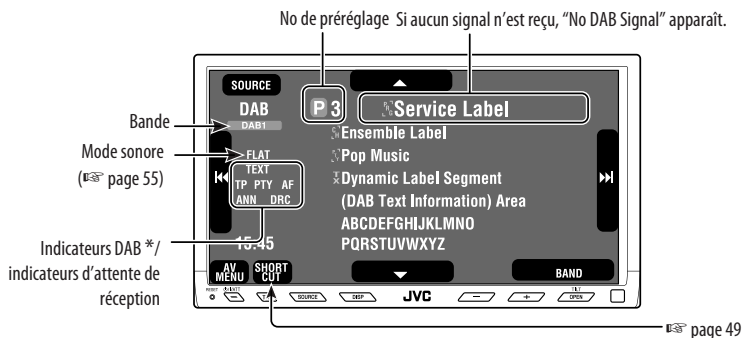

\* Lors de l'accord d'un service avec DLS (segment d'étiquette dynamique), l'indicateur TEXT s'allume.

☐ : Touches sur le panneau tactile. Dans les explications, ils sont indiqués à l'intérieur de crochets [ ].

- 1 Appuyez sur [SOURCE], puis appuyez sur [DAB].** (page 9)
  - Vous pouvez aussi utiliser SOURCE sur le panneau du moniteur. Appuyez répétitivement sur cette touche.
- 2 Appuyez sur [BAND].**  
→ DAB1 → DAB2 → DAB3
- 3 Appuyez sur [◀◀] ou [▶▶] pour rechercher un ensemble—Recherche automatique.**
  - Recherche manuelle: Maintenez pressé [◀◀] ou [▶▶] jusqu'à ce que "Manual Search" apparaisse sur l'affichage, puis appuyez répétitivement sur la touche.
- 4 Appuyez sur [▼] ou [▲] pour choisir le service (primaire ou secondaire) que vous souhaitez écouter.**

## Quand les sons environnants sont bruyants

Certains services offrent des signaux de commande de la plage dynamique (DRC) en même temps que les signaux ordinaires de leur signal. Le DRC permet de renforcer les sons de faible niveau afin d'améliorer le confort d'écoute.

- L'indicateur DRC s'allume quand un service avec des signaux DRC est accordé.

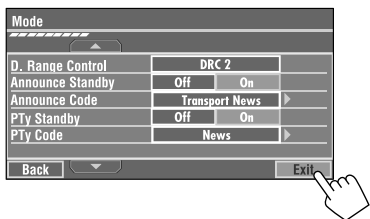
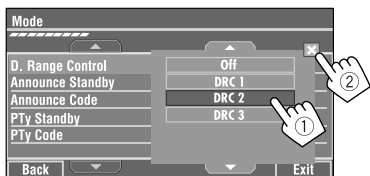
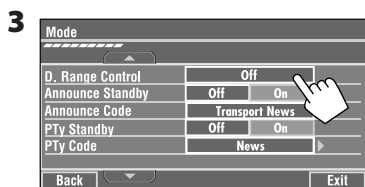

- Plus le numéro augmente, plus le niveau de l'effet devient fort.

## Préréglage manuel

### 1 Affichez la liste des préréglages.

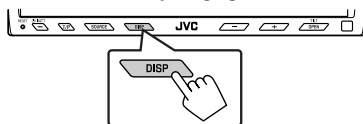

### 2 Accordez le service que vous souhaitez prérégl.

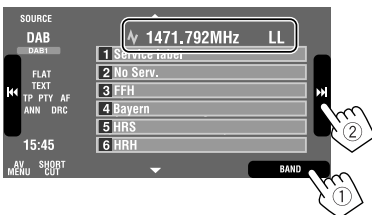

### 3 Choisissez un numéro de préréglage.

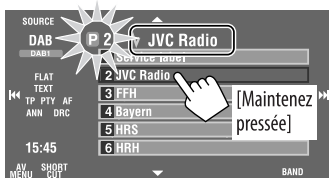

Le service choisi à l'étape 2 est maintenant mémorisé sur le numéro de préréglage 2.

## Sélection des services préréglés

### Sur la télécommande:

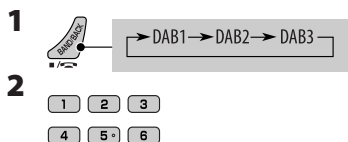

### Sur l'appareil:

### Pour choisir à partir de la liste des préréglés

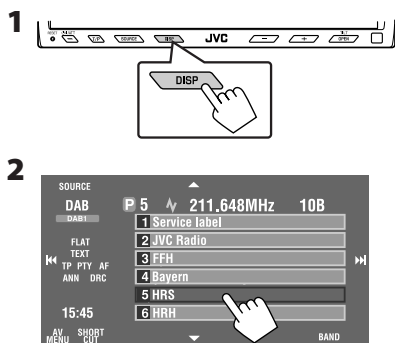

## Mise en/hors service l'attente de réception TA/PTY

- Les opérations sont exactement les mêmes que celles expliquées à la page 14 pour les stations FM RDS.
- Vous ne pouvez pas mémoriser des codes PTY séparément pour le tuner DAB et le tuner FM.

## Mise en/hors service de l'attente de réception d'annonce

L'attente de réception d'annonce permet à l'autoradio de commuter temporairement sur votre service préféré (type d'annonce).

Attente de réception d'annonce	Indicateur
Pour mettre en service, affichez le menu <AV Menu>, puis choisissez <Mode>, et appuyez sur [On] pour <Announce Standby> (☞ ci-dessous).	ANN
L'appareil commute temporairement sur votre service préféré à partir de n'importe quelle source autre que FM/AM.	S'allume
Pas encore en service. Accordez un autre service diffusant ces signaux.	Clignote
Pour mettre hors service, appuyez sur [Off] pour <Announce Standby> (☞ ci-dessous).	S'éteint

### Pour mettre en service l'attente de réception d'annonce

- 1 Appuyez sur [AV MENU].
- 2 Appuyez sur [Mode].
- 3

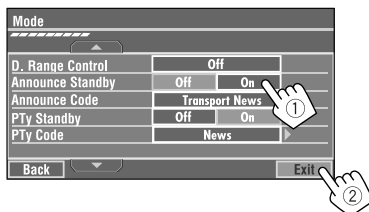

L'attente de réception d'annonce est maintenant en service pour le code PTY <Transport News>: le réglage initial.



- Vous pouvez mettre en et hors service facilement l'attente de réception d'annonce en appuyant sur [SHORT CUT] sur le panneau tactile, puis...

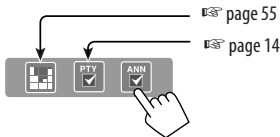

### Types d'annonces disponibles:

Transport News, Warning, News, Weather, Event, Special Event, Radio Info, Sports News, Financial News.

## Pour changer le type d'annonce pour l'attente de réception d'annonce

**1** Appuyez sur [AV MENU].

**2** Appuyez sur [Mode].

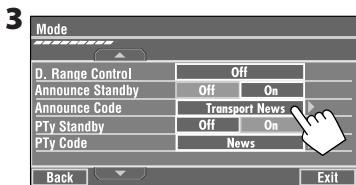

**4** Choisissez votre type d'annonce préféré.

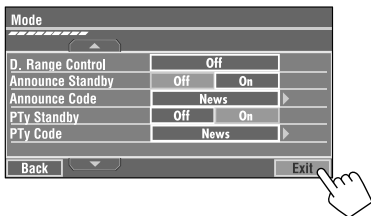
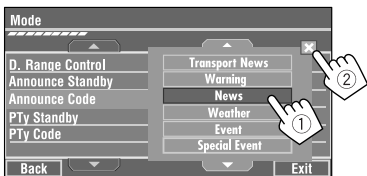

## Poursuite du même programme—Recherche de fréquence alternative (DAB AF) ■

### • Lors de la réception d'un service DAB:

Si vous conduisez dans une région ou un service ne peut pas être reçu, cet autoradio accorde automatiquement un autre ensemble ou une station FM RDS, diffusant le même programme.

### • Lors de la réception d'une station FM RDS:

Quand vous conduisez dans une région ou un service DAB diffuse le même programme de la station FM RDS que vous écoutez actuellement, cet autoradio accorde automatiquement le service DAB.

À l'expédition de l'usine, la recherche de fréquence alternative est en service.

**Pour mettre hors service la recherche de fréquence alternative,**  page 62

# Écoute de iPod/lecteur D.

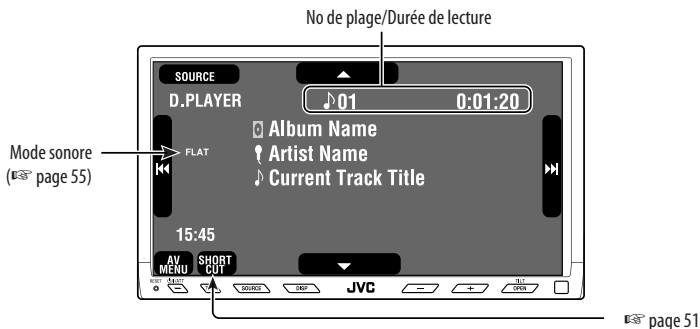

Mode sonore  
(page 55)

No de page/Durée de lecture

page 51

**[ ]** : Touches sur le panneau tactile. Dans les explications, ils sont indiqués à l'intérieur de crochets [ ].

- [◀▶▶▶] Appuyez. Sélection d'une page  
*Maintenez pressée la touche:* Recherche vers l'arrière/vers l'avant
- [▲] Affichez le menu du lecteur
- [▼] Pause/arrêt de la lecture
  - Pour reprendre la lecture, appuyez de nouveau sur la touche.

Il est nécessaire de connecter l'adaptateur d'interface (KS-PD100 pour iPod d'Apple ou KS-PD500 le lecteur D. de JVC) à la prise de changeur de CD à l'arrière.

## Préparation:

Assurez-vous que <iPod> ou <D. player> est choisi pour <External Input>. (page 63)

- 1 Appuyez sur [SOURCE], puis appuyez sur [iPod] ou [D.PLAYER] (page 9)

La lecture démarre automatiquement.

- Vous pouvez aussi utiliser SOURCE sur le panneau du moniteur. Appuyez répétitivement sur cette touche.

- 2 Appuyez sur [◀◀] ou [▶▶] pour choisir une page.

## Sélection d'une page à partir du menu du lecteur

- 1 Appuyez sur [▲] pour afficher le menu du lecteur.

"SEARCH" clignote sur le moniteur pendant l'utilisation du menu.

- Ce mode est annulé si aucune opération n'est réalisée pendant environ 5 secondes.

- 2 Appuyez sur [◀◀] ou [▶▶] pour choisir l'article souhaité.

*Appuyez sur la touche:* Choisissez un élément.

*Maintenez pressée:* Sautez 10 éléments en même temps si leur nombre dépasse 10.

### Pour iPod:

Playlists ↔ Artists ↔ Albums ↔ Songs  
↔ Genres ↔ Composers ↔ (retour au début)

### Pour le lecteur D.:

Playlist ↔ Artist ↔ Album ↔ Genre ↔  
Track ↔ (retour au début)

**3 Appuyez sur [▼] pour valider le choix.**

**4 Répétez les étapes 2 et 3 pour choisir une plage.**

- Quand une plage est finalement sélectionnée, la lecture démarre.
- Pour revenir au menu précédent, appuyez sur [▲].

**3 Choisissez une option appropriée.**



## Sélection des modes de lecture

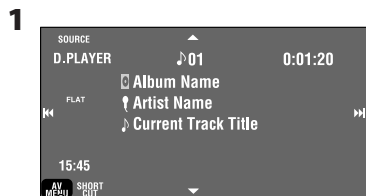

<b>Repeat</b>	<b>One:</b> Fonctionne de la même façon que “Répéter Un” ou “Mode répétition → Un”. <b>All:</b> Fonctionne de la même façon que “Répéter Tous” ou “Mode répétition → Tous”.
<b>Random</b>	<b>Album:</b> Fonctionne de la même façon que la fonction “Aléatoire Albums” pour iPod. <b>Song/On:</b> Fonctionne de la même façon que “Aléatoire Morceaux” ou “Lecture aléatoire → Activé”.

- Quand un des modes de lecture est choisi, les indicateurs correspondants s’allument alternativement sur le moniteur.

**Pour annuler, choisissez <Off>.**

- Vous pouvez accéder mettre en ou hors service facilement la répétition de plage en appuyant sur [SHORT CUT] sur le panneau tactile, puis...

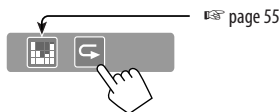

# Utilisation d'autres appareils extérieurs

## AV-INPUT

Vous pouvez connecter un appareil extérieur aux fiches LINE IN/VIDEO IN.

Titre affecté (☞ page 56)

Mode sonore (☞ page 55)

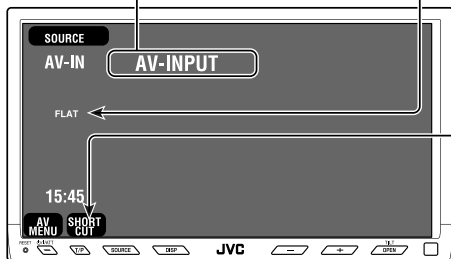

- Vous pouvez accéder facilement au réglage <Aspect> en appuyant sur [SHORT CUT] sur le panneau tactile, puis...

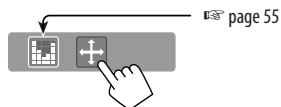

FRANÇAIS

 : Touches sur le panneau tactile. Dans les explications, ils sont indiqués à l'intérieur de crochets [ ]. Ces touches fonctionnent aussi quand elles n'apparaissent pas sur le panneau tactile (pendant que vous regardez des images sur l'écran.)

- 1 Appuyez sur [SOURCE], puis appuyez sur [AV-IN]. (☞ page 9)
  - Vous pouvez aussi utiliser SOURCE sur le panneau du moniteur. Appuyez répétitivement sur cette touche.
- 2 Mettez l'appareil connecté sous tension et démarrez la lecture de la source.

Pour afficher les touches de commande (☞ page 20) lors de l'affichage de l'image de lecture



Touchez l'écran (la partie centrale).

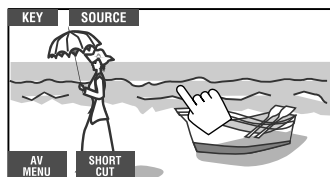
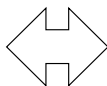

Touchez l'écran (la partie centrale).

- Si aucune opération n'est effectuée pendant environ 5 secondes, les touches de commande disparaissent.
- [KEY] ne fonctionne pas quand la source est "AV-IN".

## Écran de navigation

Vous pouvez aussi connecter un système de navigation à la fiche VIDEO IN de façon à pouvoir voir l'écran de navigation.

### Préparation:

Assurez-vous que **<Navigation>** est choisi pour **<AV Input>**. (☞ page 62)

### Pour afficher l'écran de navigation (et écouter la guidage de navigation)\*

#### 1 Appuyez répétitivement sur DISP sur le panneau du moniteur. (☞ page 9)

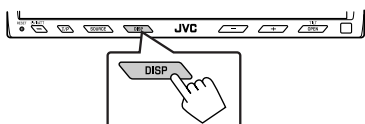

- Le format d'image de l'écran de navigation est fixé sur **<Full>** quel que soit le réglage **<Aspect>** (☞ page 59).

\* Si votre système de navigation est muni d'une fonction de guidage vocal.

### Pour afficher les touches de commande (☞ page 20) lors de l'affichage de l'écran de navigation

- Les touches de commande affichées sur l'écran varient en fonction de la source de lecture.

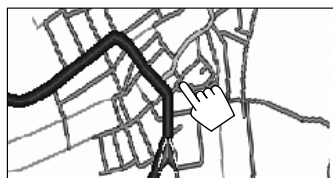

Touchez l'écran (la partie centrale).

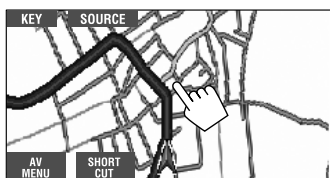
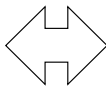

Touchez l'écran (la partie centrale).

- Si aucune opération n'est effectuée pendant environ 5 secondes, les touches de commande disparaissent.
- Les touches ci-dessus à l'exception de [KEY] fonctionnent aussi quand elles n'apparaissent pas sur le panneau tactile (pendant que l'écran de navigation est affiché).

#### Quand **<Navigation>** est choisi pour **<AV Input>**. (☞ page 62)

- Vous pouvez utiliser la source **<AV-IN>** pour écouter une source audio connectée aux fiches LINE IN.
- Certains messages d'état comme le niveau de volume n'apparaissent pas sur le moniteur.

## EXT-INPUT

Vous pouvez connecter un appareil extérieur aux prises du changeur de CD à l'arrière de l'appareil en utilisant l'adaptateur d'entrée de ligne—KS-U57 (non fourni) ou l'adaptateur d'entrée auxiliaire—KS-U58 (non fourni).

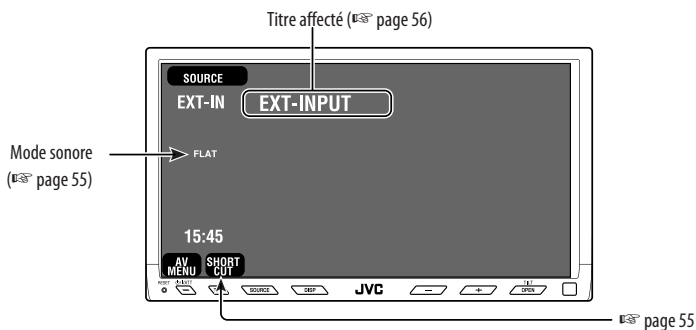

**[ ]** : Touches sur le panneau tactile. Dans les explications, ils sont indiqués à l'intérieur de crochets [ ].

### Préparation:

Assurez-vous que **<External>** est choisi pour **<External Input>**. (page 63)

- 1 Appuyez sur [SOURCE], puis appuyez sur [EXT-IN].** (page 9)
  - Vous pouvez aussi utiliser SOURCE sur le panneau du moniteur. Appuyez répétitivement sur cette touche.
- 2 Mettez l'appareil connecté sous tension et démarrez la lecture de la source.**

# Égalisation du son

Vous pouvez choisir un mode sonore pré-réglé pour les sources à 2 canaux.

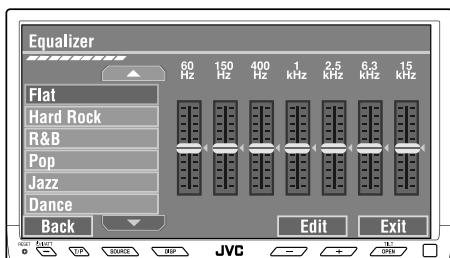

Pendant la lecture d'une source autre que "Bluetooth PHONE", vous pouvez accéder facilement au menu <Equalizer> en appuyant sur [SHORT CUT] sur le panneau tactile, puis...



## Sélection du mode sonore

1



2

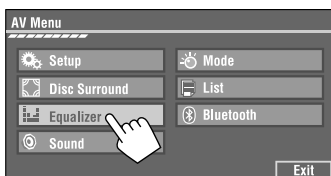

3

Choisissez un mode sonore.

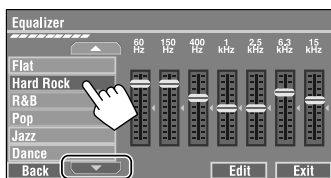

Passes aux 6 autres modes sonores

- Pour les valeurs pré-réglées de chaque mode sonore, voir page 74.
- Pour les sources multicanaux, le mode sonore est annulé temporairement.

## Mémorisation de votre propre ajustement

Vous pouvez mémoriser votre ajustement dans User1, User2 et User3.

1 Répétez les étapes 1 et 2, puis à l'étape 3...

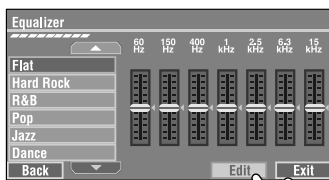

2 Ajustez (1), puis mémorisez (2).

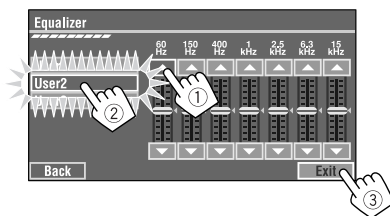

Ex. Lors d'une mémorisation dans [User 2].

# Affectation de titres aux sources

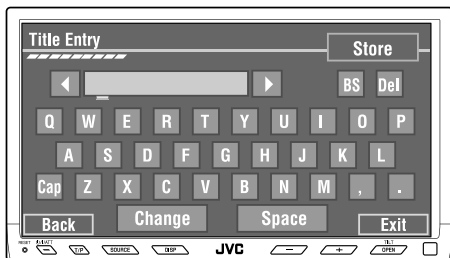

Touches sur le panneau tactile. Dans les explications, ils sont indiqués à l'intérieur de crochets [ ].

Vous pouvez affecter un titre à "AV-IN" et "EXT-IN".

## 1 Appuyez sur [SOURCE], puis appuyez sur [AV-IN] ou [EXT-IN]. (☞ page 9)

- Vous pouvez aussi utiliser SOURCE sur le panneau du moniteur. Appuyez répétitivement sur cette touche.

## 2 Affichez l'écran <Title Entry>.

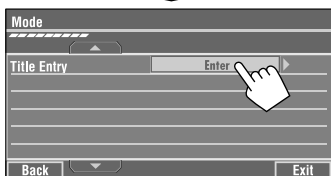
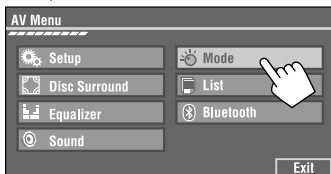
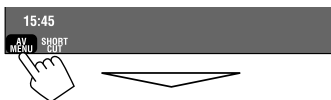

## 3 Affectez un titre.

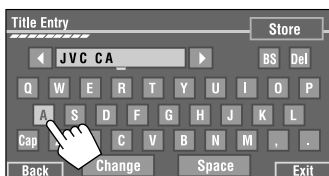

Vous pouvez entrer un maximum de 16 caractères (pour les caractères disponibles, ☞ page 73).

- **[Store]**: Vérifiez l'entrée.
- **[</>]**: Déplace le curseur.
- **[BS]**: Efface le caractère précédent le curseur.
- **[Del]**: Efface le caractère à l'emplacement du curseur.
- **[Cap]**: Changez la casse des lettres (majuscule/minuscule).
- **[Space]**: Entrez une espace.
- **[Change]**: Changez le jeu de caractères.

## 4 Terminez la procédure.





# Utilisation des menus

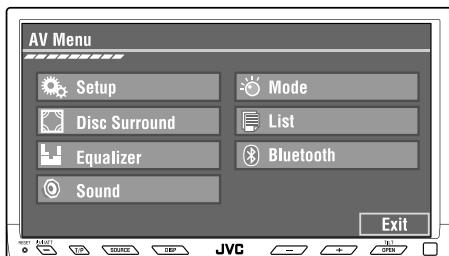

Les étapes suivantes décrivent une des procédures de base. Certains des réglages n'ouvrent pas de sous-fenêtre de réglage, mais permettent seulement de choisir une option pour changer le réglage.

Ex. Changement du réglage <AV Input>

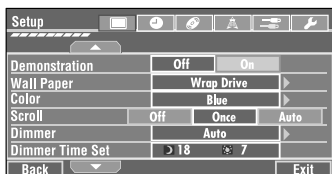
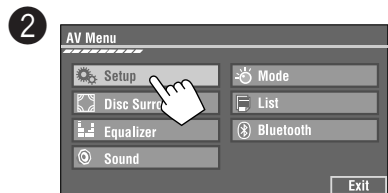

Les articles non disponibles sont affichés en gris.

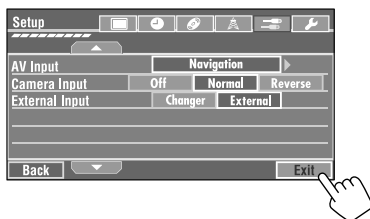
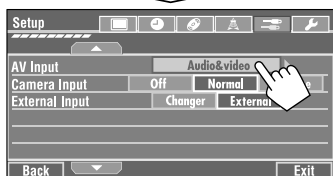
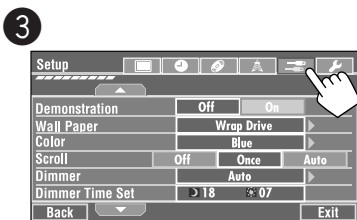















## Setup (Réglage)

Articles du menu	Réglages pouvant être choisis, [page de référence]
<b>Demonstration (Démonstration)</b>	<b>Off:</b> Annulation. <b>On:</b> Met en service la démonstration sur le moniteur. Pour l'arrêter temporairement, touchez l'écran du moniteur.
<b>Wall Paper (Papier Peint)</b>	Vous pouvez choisir l'image de fond du moniteur. <b>Warp Drive, X-Face, Wave, Ring</b>
<b>Color (Couleur)</b>	Vous pouvez choisir la couleur pour <Wall Paper>. <b>Blue, Sky, Green, Red, Yellow, Purple, Dark-Blue, Dark-Sky, Dark-Green, Dark-Red, Brown, Black</b>
<b>Scroll (Défilement)</b>	<b>Off:</b> Annulation. <b>Once:</b> Fait défiler une fois les informations du disque. <b>Auto:</b> Répète le défilement (à 5 secondes d'intervalle). • Maintenir pressée <b>DISP</b> sur le panneau du moniteur permet de faire défiler les informations quel que soit ce réglage.
<b>Dimmer (Gradateur)</b>	<b>Off:</b> Annulation. <b>On:</b> Met en service le gradateur. <b>Auto:</b> Assombrit le moniteur quand vous allumez les feux de la voiture.*1 <b>Dimmer Time Set:</b> Permet de modifier l'intervalle d'utilisation du gradateur.
<b>Dimmer Time Set (Gradateur Heure)</b>	Règle l'heure de mise en/hors service du gradateur.
<b>Dimmer Level (Niveau Gradateur)</b>	Vous pouvez pré-régler la luminosité pour le gradateur. <b>00</b> (la plus claire) à <b>10</b> (la plus foncée); Réglage initial <b>05</b>
<b>Bright (Luminosité)</b>	Vous pouvez ajuster la luminosité du moniteur. <b>-15</b> (la plus foncée) à <b>+15</b> (la plus claire); Réglage initial <b>00</b>
<b>Picture Adjust (Réglage Image)*2</b>	Vous pouvez ajuster les réglages suivants pour rendre le moniteur plus clair et plus lisible pour l'image de lecture. Le réglage est mémorisé—un pour "DISC/SD/USB", (commune) et un autre pour "AV-IN". <b>-15</b> à <b>+15</b> ; Réglage initial <b>0</b> <b>Bright:</b> Ajustez ce réglage si l'image est trop lumineuse ou sombre. <b>Contrast:</b> Ajustez le contraste. <b>Color:</b> Ajustez la couleur de l'image—plus claire ou plus foncée. <b>Tint:</b> Ajustez la teinte si la couleur de la peau humaine n'est pas naturelle. • Appuyez sur [▲] ou [▼] pour ajuster.

\*1 La connexion du fil ILLUMINATION CONTROL est requise. (☞ Manuel d'installation/Raccordement)

\*2 Ajustable uniquement quand la source est un disque ou un périphérique SD/USB contenant des images ou des séquences vidéo, ou "AV-IN".

Articles du menu		Réglages pouvant être choisis, [page de référence]		
Affichage 	<b>Aspect (Format Image)*3</b>	Il est possible de changer le format de l'image.		
		<b>Format d'image du signal d'entrée</b>		
		<b>4:3</b>	<b>16:9</b>	
		<b>Regular:</b> Pour les images originales 4:3		
		<b>Full:</b> Pour les images originales 16:9		
<b>Panorama:</b> Pour voir les images 4:3 naturellement sur un écran large.				
<b>Auto:</b>	<ul style="list-style-type: none"> <li>• Pour les "DISC": Le format d'image est choisi automatiquement en fonction des signaux d'entrée.</li> <li>• Pour les autres sources vidéo: Le format d'image est fixé sur &lt;Regular&gt;.</li> </ul>			
<b>Language (Langue)*4</b>	Choisissez la langue des indications affichées sur le moniteur. <b>English, Spanish, French, German, Italian, Dutch, Swedish, Danish, Russian</b>			
Horloge 	<b>Time Set (Réglage Heure)</b>	Réglage initial <b>0:00</b> ,  [8]		
	<b>12Hours/24Hours (12H-24H)</b>	Choisissez le système d'affichage sur 12 heures ou sur 24 heures. <b>12 Hours, 24 Hours</b> ,  [8]		
	<b>OSD Clock (Horloge OSD)</b>	Quand <On> est choisi, l'heure est affichée sur les images de lecture. L'heure est affichée en grand sur l'écran d'animation (  page 9) <b>Off, On</b>		
	<b>Clock Adjust (Réglage Horloge)</b>	Choisissez <Auto> pour ajuster l'horloge automatiquement à l'aide des données d'horloge (CT) d'une station FM RDS. <b>Off, Auto</b> ,  [8]		

\*3 Ne peut pas être ajusté quand aucune image n'apparaît.

\*4 Après avoir changé la langue des indications, mettez l'appareil hors tension puis de nouveau sous tension pour que le réglage prenne effet.

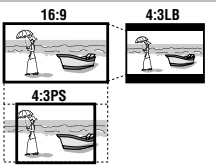
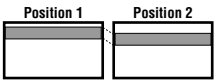
Articles du menu	Réglages pouvant être choisis, [page de référence]
<b>Menu Language (Langue du menu)*<sup>5</sup></b>	Choisissez la langue initiale du menu de disque; Réglage initial, <b>English</b> (☞ aussi page 74).
<b>Audio Language (Langue Audio)*<sup>5</sup></b>	Choisissez la langue initiale des dialogues; Réglage initial, <b>English</b> (☞ aussi page 74).
<b>Subtitle (Sous-Titre)*<sup>5</sup></b>	Choisissez la langue initiale des sous-titres ou effacez les sous-titres ( <b>Off</b> ); réglage initial <b>English</b> (☞ aussi page 74).
<b>OSD Language (Langue Affichage)*<sup>5</sup></b>	Choisissez la langue de l'affichage sur l'écran utilisée sur le moniteur extérieur connecté à la fiche VIDEO OUT; Réglage initial <b>English</b> .
<b>Monitor Type (Type d'Écran)*<sup>5</sup></b> 	Choisissez le type de moniteur de façon à ce qu'il corresponde à une image d'écran large sur votre moniteur extérieur. <b>16:9:</b> Choisissez ce réglage quand le format de votre moniteur extérieur est 16:9. <b>4:3LB (Letterbox)/4:3PS (Pan Scan):</b> Choisissez ce réglage quand le format de votre moniteur extérieur est 4:3. Référez-vous aux illustrations ci-à gauche pour savoir comment les images apparaissent sur le moniteur.
<b>OSD Position (Position OSD)*<sup>5</sup></b> 	Choisissez la position de la barre sur l'écran, ☞ [28]. <b>1:</b> Position élevée <b>2:</b> Position basse
<b>File Type (Type Fichier)*<sup>5</sup></b>	Choisissez le type de fichier de lecture à reproduire quand un disque/SD/USB contient différents types de fichiers. Vous pouvez mémoriser ces réglages pour chaque source — "DISC/SD/USB". <b>Audio:</b> Reproduit les fichiers audio. <b>Picture:</b> Reproduit les fichiers JPEG. <b>Video:</b> Reproduit les fichiers DivX/MPEG1/MPEG2. (Non disponible pour "SD")
<b>DivX Regist. (Registration) (Enregistre. DivX)*<sup>5</sup></b>	Cet appareil possède son propre code d'enregistrement. Une fois que vous avez reproduit un fichier sur lequel se trouve un code d'enregistrement, le code d'enregistrement de l'appareil est remplacé pour des raisons de protection des droits d'auteur.
<b>D. (Dynamic) Range Compres. (Compression) (Compres. P. Dyna)*<sup>5</sup></b>	Vous pouvez profiter d'un son puissant à un faible niveau de volume lors de la lecture d'un support Dolby Digital. <b>Auto:</b> Choisissez ce réglage pour appliquer les effets aux supports codés multicanaux. <b>On:</b> Choisissez ce réglage pour toujours utiliser cette fonction.

\*<sup>5</sup> Peut être choisi uniquement pour "DISC", "SD" et "USB". (La lecture s'arrête quand vous changez le réglage.)

### Speaker size (Taille Enceinte)<sup>\*5</sup>

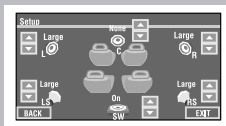

Vous pouvez ajuster le réglage de la taille des enceintes. Quand vous changez la taille de l'enceinte, l'enceinte sur l'écran change aussi de taille. Quand **<None>** ou **<Off>** est choisi, l'enceinte apparaît en gris.

- **L/R (Avant): Small, Large**
- **C (Centre): None, Small, Large**
- **LS/RS (Surround): None, Small, Large**
- **SW (Caisson de grave): On, Off**
- Taille des enceintes: **<Large>** pour un diamètre de 13 cm ou plus; **<Small>** pour 13 ou moins.
- Si vous choisissez **<Large>** ou **<Small>** pour des enceintes non connectées, les signaux entrant pour les enceintes non connectées ne sortiront par aucune autre enceinte.
- Les enceintes avant et les enceintes Surround ne peuvent pas être ajustées séparément pour les enceintes gauche et droite.

#### Quel que soit le réglage ci-dessus...

- Aucun son ne sort du caisson de grave lors de la lecture d'une séquence vidéo Dolby Pro Logic II Movie ou Music si les enceintes avant sont réglées sur **<Large>**.
- Aucun son ne sort de l'enceinte centrale quand le Surround est hors service.

### Speaker Level (Niveau Enceinte)<sup>\*6</sup>

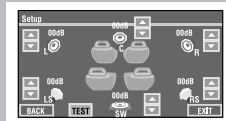

Vous pouvez ajuster le niveau de sortie des enceintes en service (☞<sup>8</sup> **<Speaker Size>** ci-dessus), en écoutant la tonalité de test.

**L/C/R/RS/SW<sup>\*7</sup>/LS:** Ajustez le niveau de sortie de chaque enceinte dans une plage de **-10dB à +10dB**; Réglage initial **00dB**.

- Appuyez sur **[Test]** pour mettre la tonalité de test en et hors service.

### Speaker Distance (Dist. Enceinte)<sup>\*6, 8</sup>

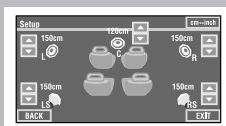

Vous pouvez ajuster le délai de sortie des enceintes.

**L/C/R/RS/LS:** ajustez la distance de l'enceinte à la position d'écoute dans une plage de **15cm/6 pouces à 600 cm/240 pouces** par pas de 15-cm/6 pouces; réglage initial **120 cm/48 pouces** (pour l'enceinte centrale), **150 cm/60 pouces** (pour les autres enceintes).

- Appuyez sur **[cm ↔ inch]** pour changer l'unité de mesure—**cm** et **pouce**.

<sup>\*5</sup> Peut être choisi uniquement pour "DISC", "SD" et "USB". (La lecture s'arrête quand vous changez le réglage.)

<sup>\*6</sup> Peut être choisi uniquement pour "DISC", "SD" et "USB".

<sup>\*7</sup> Ce réglage du niveau du caisson de grave prend effet uniquement quand le Surround est en service. (☞<sup>8</sup> aussi page 27)

<sup>\*8</sup> Ce réglage n'a pas d'effet pour les signaux MPEG1/MPEG2 et DivX avec une piste audio MP3.



	Articles du menu	Réglages pouvant être choisis, [page de référence]
Tuner	<b>IF Band Width (Largeur Bande IF)</b>	<b>Auto:</b> Augmente la sélectivité du tuner pour réduire les interférences entre les stations adjacentes. (L'effet stéréo peut être perdu.) <b>Wide:</b> Il y a des interférences des stations adjacentes, mais la qualité du son n'est pas dégradée et l'effet stéréo est conservé.
	<b>AF Regional (AF Régionale)</b>	Quand les signaux reçus de la station actuelle deviennent faibles... <b>AF:</b> Commute sur une autre station. Le programme peut différer du programme actuellement reçu (L'indicateur AF s'allume), [15]. <b>Off:</b> Annulation—ne peut pas être choisi quand <DAB AF> est réglé sur <On>. <b>AF Reg. (Régional):</b> Commute sur une autre station diffusant le même programme. L'indicateur REG s'allume.
	<b>TA Volume (Volume TA)</b>	<b>00 à 30 ou 50*<sup>9</sup>; réglage initial <b>15</b>, [14].</b>
	<b>Program Search (Recherche Progr.)</b>	<b>Off, On</b> , [15]
	<b>DAB AF (AF DAB)*<sup>10</sup></b>	<b>Off, On</b> , [49]
Entrée	<b>AV Input (Entrée AV)*<sup>11</sup></b>	Vous pouvez déterminer l'utilisation des fiches LINE IN et VIDEO IN. <b>Off:</b> Choisissez ce réglage quand aucun appareil n'est connecté ("AV-IN" est sauté lors de la sélection de la source). <b>Audio&amp;video:</b> Choisissez ce réglage quand un appareil audio/vidéo tel qu'un magnétoscope est connecté. [52] <b>Audio:</b> Choisissez ce réglage quand un appareil audio tel qu'un lecteur audio numérique est connecté. [52] <b>Navigation:</b> Choisissez ce réglage quand un système de navigation est connecté. [53]
	<b>Camera Input*<sup>12</sup> (Entrée Caméra)</b>	<b>Off:</b> Choisissez ce réglage quand aucune caméra de recul n'est connectée à la fiche CAMERA IN. <b>Normal:</b> Choisissez ce réglage quand une caméra de recul est connectée à la fiche CAMERA IN. L'image de la caméra est affichée telle quelle. <b>Mirror:</b> L'image inversée du signal de la caméra de recul est affichée sur le moniteur. • Pendant que les images en direct de la caméra apparaissent sur le moniteur, aucun message n'est affiché.

\*<sup>9</sup> Dépend de la commande de gain de l'amplificateur. ([page 64])

\*<sup>10</sup> Apparaît uniquement quand un tuner DAB est connecté.

\*<sup>11</sup> Ne peut pas être choisi quand "AV-IN" est choisi comme source.

\*<sup>12</sup> Le fil des feux de recul doit être connecté. Référez-vous au Manuel d'installation/raccordement (volume séparé). La vue arrière par la caméra apparaît sur le moniteur au format d'image <Full> (quel que soit le réglage du format d'image) quand vous placez le levier de vitesse en position de marche arrière (R). Quand vous appuyez sur DISP sur le panneau de commande ou quand vous changez la position du levier de vitesse sur autre chose que la marche arrière (R), l'écran de la vue arrière disparaît.

	Articles du menu	Réglages pouvant être choisis, [page de référence]
Entrée	External Input (Entrée Ext.)*13	Pour connecter un appareil extérieur à la prise du changeur de CD à l'arrière. <b>Changer/iPod/D. player</b> *14: Changeur de CD, iPod ou lecteur D. ☞ [44, 50] <b>External:</b> N'importe quel autre appareils que ceux donnés ci-dessus. ☞ [54] • Pour la connexion de l'adaptateur Bluetooth et tuner DAB, ce réglage n'est pas requis. Il est détecté automatiquement.
Autres	Beep (Bips)	<b>Off:</b> Annulation. <b>On:</b> Met en service la tonalité sonore des touches.
	Telephone Muting (Sourd. Téléphon.)*15	<b>Off:</b> Annulation. <b>Muting1, Muting2:</b> Choisissez le mode qui permet de couper le son lors de l'utilisation d'un téléphone cellulaire.
	Power LED Flash (Clign. LED Alim.)	<b>Off:</b> Annulation. <b>On:</b> Quand le contact est coupé, le témoin sur la touche $\text{⏻}$ /I/ATT clignote.
	TouchPanel Sens. (Sens. Écran Tact)	Change la sensibilité du panneau tactile. Plus le nombre est faible plus la sensibilité augmente. 1/2/3; Réglage initial <b>2</b>
	Initialize (Initialiser)	Initialise tous les réglages que vous avez réalisés dans <AV Menu>. Maintenez pressée [ <b>Enter</b> ], pour initialiser les réglages, puis réinitialisez l'appareil. (☞ page 3).

\*13 Ne peut pas être choisi quand le composant connecté à la prise de changeur de CD est choisi comme source.

\*14 Le nom de l'appareil détecté par la prise du changeur de CD apparaît.

\*15 La connexion du fil TEL MUTING est requise. Référez-vous au Manuel d'installation/raccordement (volume séparé).



## Disc Surround (Disc Surround)\*16

Articles du menu	Réglages pouvant être choisis, [page de référence]
Surround (Surround)	<b>On, Off,</b> ☞ [27]
Surround Mode (Surround Mode)	<b>Auto, Through, Dolby PLII Movie, Dolby PLII Music,</b> ☞ [27]
Panorama (Panorama)	<b>On, Off,</b> ☞ [27]
Center Width*17 (Accent. Centrale)	<b>00 à 07;</b> Réglage initial <b>04,</b> ☞ [28]

\*16 Peut être choisi uniquement pour "DISC", "SD" et "USB".

\*17 Ce réglage prend effet uniquement quand l'enceinte centrale est en service.

Suite à la page suivante



## Equalizer (Égaliseur)

Flat/Hard Rock/R&B/Pop/Jazz/Dance/Country/Reggae/Classic/User1/User2/User3, [55]



## Sound (Son)

FRANÇAIS

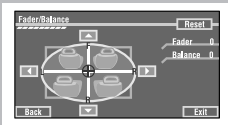
Articles du menu	Réglages pouvant être choisis, [page de référence]
<b>Fader/Balance (Fader/Balance)</b> 	<p>Ajustez le fader— la balance de sortie des enceintes entre les enceintes avant et arrière.</p> <ul style="list-style-type: none"> <li>• Complètement en haut—avant uniquement (F6)</li> <li>• Complètement en bas—arrière uniquement (R6)</li> </ul> <p>Lors de l'utilisation d'un système à deux enceintes, réglez le fader au centre (0). Ajustez la balance—la balance de sortie des enceintes entre les enceintes gauche et droite.</p> <ul style="list-style-type: none"> <li>• Complètement à gauche—gauche uniquement (L6)</li> <li>• Complètement à droite—droite uniquement (R6)</li> </ul>
<b>Volume Adjust (Réglage Volume)</b>	<p>Ajustement et mémorisation du niveau de volume de l'ajustement automatique pour chaque source, par rapport au niveau de volume FM. Le niveau de volume augmente ou diminue automatiquement quand vous changez la source.</p> <p><b>-12 à +12; réglage initial 00</b></p> <ul style="list-style-type: none"> <li>• Pour les Disc/SD/USB: Un niveau d'ajustement automatique est utilisé généralement lors de la lecture des fichiers DivX/MPEG1/MPEG2/MP3/WMA/WAV/AAC</li> </ul>
<b>Subwoofer Phase (Woofer Phase)</b>	<p>Choisissez &lt;Normal&gt; ou &lt;Reverse&gt;, le réglage qui vous donne le meilleur son.</p>
<b>Subwoofer Level<sup>*18</sup> (Woofer Niveau)</b>	<p>Ajuste le niveau de sortie du caisson de grave. Niveau: <b>-06 à +08; Réglage initial 00</b></p>
<b>High Pass Filter (Filtre Pass Haut)</b>	<p><b>Through:</b> Choisissez ce réglage quand aucun caisson de grave n'est connecté.  <b>On:</b> Choisissez ce réglage quand un caisson de grave est connecté.</p>
<b>Crossover (Transition)</b>	<p>Ajustez la fréquence de transition entre les enceintes avant/arrière et le caisson de grave.</p> <p><b>80Hz, 120Hz, 150Hz</b></p>
<b>Amplifier Gain (Gain Amplific.)</b>	<p>Vous pouvez changer le niveau de volume maximum de cet autoradio.</p> <p><b>Off:</b> Met hors service l'amplificateur intégré.</p> <p><b>Low:</b> VOL 00 à 30 (Choisissez ce réglage si la puissance maximum des enceintes est inférieure à 50 W.)</p> <p><b>High:</b> VOL 00 à 50</p>
<b>Rear Speaker (Enceinte Arrière)<sup>*19</sup></b>	<p>Vous pouvez mettre en/hors service les enceintes arrière.</p> <p><b>Off, On</b></p>

<sup>\*18</sup> Ce réglage de niveau de caisson de grave prend effet uniquement quand le Surround n'est pas en service. ( aussi page 27)

<sup>\*19</sup> Ce réglage prend effet uniquement quand le fonctionnement sur deux zones est en service. ( aussi page 30)





## Mode (Mode)\*20

Articles du menu	Réglages pouvant être choisis, [page de référence]
<b>Mono (Mono)</b>	Uniquement pour FM. ( <b>Off, On</b> ), [10]
<b>DX/Local (DX/Local)</b>	Uniquement pour FM. ( <b>Local, DX</b> ), [11]
<b>SSM (SSM)</b>	Uniquement pour FM. Maintenez pressée la touche pour démarrer la recherche SSM. [11]
<b>PTy Standby (Attente PTy)</b>	Uniquement pour FM/DAB. ( <b>Off, On</b> ), [14]
<b>PTy Code (Code PTy)</b>	Uniquement pour FM/DAB. (Réglage initial <b>News</b> ), [15]
<b>Title Entry (Entrée de titre)</b>	Uniquement pour AV-IN et EXT-IN. [56]
<b>Intro/Repeat/Random (Introduction/Répétition/Aléatoire)</b>	[21, 34, 36, 45, 51]
<b>D. (Dynamic) Range Control (Commande P. Dyna)</b>	Uniquement pour DAB. ( <b>Off, DRC1, DRC2, DRC3</b> ), [47]
<b>Announce Standby (Attente Annonce)</b>	Uniquement pour DAB. ( <b>Off, On</b> ), [48]
<b>Announce Code (Code Annonce)</b>	Uniquement pour DAB. (Réglage initial <b>Transport News</b> ), [49]

\*20 Les articles de la section <Mode> varient en fonction de la source de lecture.



## List (Liste)

Pour les "DISC": Liste des dossiers et liste des plages [page 22]

Pour les "CD-CH": Liste des disques, liste des dossiers et liste des plages [page 44]

- Pour les autres sources de lecture, vous pouvez afficher une liste en appuyant sur DISP sur le panneau du moniteur [page 9]



## Bluetooth (Bluetooth)\*<sup>21</sup>

Articles du menu	Réglages pouvant être choisis, [page de référence]
Dial Menu (Menu du Dial)* <sup>22</sup>	Choisissez la méthode pour faire un appel.  [40]
Message (Message)* <sup>23</sup>	Vous pouvez lire un message à partir de l'historique des messages suivant. <b>Unread:</b> Les messages que vous n'avez pas lus. <b>Read:</b> Les messages que vous avez lus. <b>Unsent:</b> Les messages que vous n'avez pas envoyés. <b>Sent:</b> Les messages que vous avez envoyés. <ul style="list-style-type: none"> <li>Le nombre de messages dans chaque historique apparaît aussi sur le moniteur.</li> </ul>
Open (Ouvert)	[37]
Search (Recherche)	[38]
Special Device (Équipem. Spécial)	Uniquement pour "New Device". Affiche la liste des périphériques Bluetooth qui demandent certaines procédures spéciales pour que la connexion Bluetooth soit établie. Choisissez le périphérique que vous souhaitez connecter. <ul style="list-style-type: none"> <li>Après avoir choisi le périphérique, utilisez &lt;Open&gt; ou &lt;Search&gt; ( ci-dessous) pour la connexion.</li> <li>Une fois que la connexion est établie, il est enregistré dans l'appareil. Vous pouvez connecter cet appareil et l'appareil extérieur en utilisant &lt;Connect&gt; ( ci-dessous) à partir de la fois suivante.</li> </ul>
Connect (Connecter)	Uniquement pour les appareils enregistrés. Après avoir choisi un appareil à partir de la liste des appareils enregistrés ( page 37, 38), établissez la connexion avec lui.
Disconnect (Déconnexion)	Uniquement pour l'appareil connecté. Déconnectez l'appareil actuel avant d'en connecter un autre.
Delete Pair (Supprimer Liens.)	Uniquement pour les appareils enregistrés. Supprimez les appareils enregistrés.

\*<sup>21</sup> Peut être choisi uniquement pour "Bluetooth PHONE" ou "Bluetooth AUDIO". Choisissez un appareil (ou "New Device") avant d'utiliser le menu.

\*<sup>22</sup> Uniquement pour l'appareil connecté pour "Bluetooth PHONE".

\*<sup>23</sup> Peut être choisi uniquement quand la source est "Bluetooth PHONE" et que le périphérique est compatible avec les SMS (Service de messages courts).

Lors de l'utilisation d'un appareil Bluetooth, référez-vous aussi aux instructions fournies avec l'appareil.

	Articles du menu	Réglages pouvant être choisis, [page de référence]
Réglages	<b>Auto Connect (Connection Auto)</b> <sup>*24</sup>	Quand l'appareil est sous tension, la connexion est établie automatiquement avec... <b>Off:</b> Aucun appareil Bluetooth. <b>Last:</b> Le dernier appareil Bluetooth connecté. <b>Order:</b> L'appareil Bluetooth enregistré trouvé en premier.
	<b>Auto Answer (Reponse Auto)</b> <sup>*25</sup>	<b>Off:</b> L'appareil ne répond pas automatiquement aux appels entrant. Répondez aux appels manuellement. <b>On:</b> L'appareil répond automatiquement aux appels entrant. <b>Reject:</b> L'appareil refuse tous les appels entrants.
	<b>Message Info (Info. de Message)</b> <sup>*25</sup>	<b>Auto:</b> L'appareil vous informe de l'arrivée d'un message par une sonnerie et en affichant "Receiving Message". Pour lire le message, voir page 40. <b>Manual:</b> L'appareil ne vous informe pas de l'arrivée d'un message.
	<b>MIC Setting (Régl. Microphone)</b> <sup>*25</sup>	Ajustez le volume du microphone connecté à l'adaptateur Bluetooth. <b>01/02/03</b> Réglage initial <b>02</b>
	<b>Version (Version)</b> <sup>*26</sup>	Les versions du logiciel et du matériel Bluetooth sont affichées.

\*24 Peut être choisi uniquement pour "Bluetooth PHONE".

\*25 Uniquement pour l'appareil connecté pour "Bluetooth PHONE". Ne peut pas être choisi quand "New Device" est choisi.

\*26 Si vous souhaitez recevoir plus d'informations sur le système Bluetooth, consultez le site web de JVC.

## ■ Condensation

De la condensation peut se produire sur la lentille à l'intérieur de l'appareil dans les cas suivants:

- Après le démarrage du chauffage dans la voiture.
- Si l'intérieur de la voiture devient très humide.

Si cela se produit, l'appareil risque de ne pas fonctionner correctement. Dans ce cas, éjectez le disque et laissez l'autoradio sous tension pendant quelques heures jusqu'à ce que l'humidité s'évapore.

## ■ Comment manipuler les disques

**Pour retirer un disque de sa boîte,** faites pression vers le centre du boîtier et soulevez légèrement le disque en le tenant par ses bords.

Support central



- Tenez toujours le disque par ses bords. Ne touchez pas la surface enregistrée.

**Pour remettre un disque dans sa boîte,** insérez-le délicatement sur le support central (avec la surface imprimée dirigée vers le haut).

- Conservez les disques dans leur boîte quand vous ne les utilisez pas.

## ■ Pour garder les disques propres

Si le disque est sale, sa lecture risque d'être déformée.

Si un disque est sale, essayez-le avec un chiffon doux, en ligne droite du centre vers les bords.



- N'utilisez pas de solvant (par exemple, un nettoyant conventionnel pour disque vinyle, un vaporisateur, un diluant, du benzène, etc.) pour nettoyer les disques.

## ■ Pour reproduire un disque neuf

Les disques neufs ont parfois des ébarbures sur le bord intérieur et extérieur. Si un tel disque est utilisé, cet autoradio risque de le rejeter.



Pour retirer ces ébarbures, frotter les bords avec un crayon, un stylo, etc.

### N'utilisez pas les disques suivants:

Disque gondolé



Autocollant



Reste d'étiquette



Étiquette autocollante

# Pour en savoir plus à propos de cet autoradio

## Généralités

### Mise sous tension de l'appareil

- En appuyant sur SOURCE sur le panneau du moniteur, vous pouvez aussi mettre l'appareil sous tension. Si la source est prête, la lecture démarre.

## FM/AM

### Mémorisation des stations

- Quand la recherche SSM est terminée, les stations reçues sont préréglées sur les No 1 (fréquence la plus basse) à No 6 (fréquence la plus haute).

## Disque

### Généralités

- Dans ce manuel, les mots "plage" et "fichier" sont utilisés de façon interchangeable.
- Cet autoradio peut aussi reproduire les disques de 8 cm.
- Cet appareil peut uniquement reproduire les fichiers CD audio (CD-DA) si différents types de fichier (MP3/WMA/WAV/AAC) sont enregistrés sur le même disque.
- Cet autoradio peut afficher uniquement les caractères d'un octet. Les autres caractères ne peuvent pas être affichés correctement.

### Insertion d'un disque

- Si un disque est inséré à l'envers ou ne contient aucun fichier compatible, "Cannot play this disc Check the disc" (impossible de reproduire ce disque. Vérifiez le disque) apparaît sur le moniteur. Éjectez le disque.

### Éjection d'un disque

- Si "No disc" apparaît après qu'un disque a été retiré, remettez le disque en place ou choisissez une autre source de lecture.
- Si le disque éjecté n'est pas retiré avant 15 secondes, il est réinséré automatiquement dans la fente d'insertion pour le protéger de la poussière.

## Indicateurs d'enceinte/signal pour DVD

Indicateurs d'enceinte	Indicateurs de signal
L C R	L C R
SW	LFE
LS RS	LS S RS

- Les indicateurs d'enceinte—carrés autour des lettres s'allument en bleu clair quand les enceintes correspondantes sont réglées sur <Large> ou <Small>.
- L'indicateur d'enceinte centrale—carré autour de "C" s'allume en bleu quand l'enceinte centrale est réglée sur <Large> ou <Small> et quand le Surround est en service.
- Des sons sortent des enceintes dont les indicateurs sont allumés.
- L'indicateur SW s'allume quand <SW (Subwoofer)> est réglé sur <On>.
- Les indicateurs de signal indiquent les signaux entrant—L (avant gauche) / R (avant droit) / C (centre) / LFE (effets basse fréquence) / LS (surround gauche) / RS (surround droit) / S (surround monaural).
- Si l'enceinte est en service, mais qu'il n'y a pas de signaux correspondants à l'enceinte, la couleur des indicateurs de signaux change de blanc à noir pour indiquer qu'il n'y a pas de signal.

### Changement de la source

- Si vous changez la source quand le fonctionnement sur deux zones est en service, la lecture s'arrête aussi, sans que le disque ne soit éjecté.
- La prochaine fois que vous choisissez "DISC" comme source de lecture, la lecture du disque reprend à partir de l'endroit où elle a été interrompue.

## Lecture de disques enregistrables/ réinscriptibles

- Cet appareil peut reconnaître un maximum de 5 000 fichiers, 250 dossiers (un maximum de 999 fichiers par dossier).
- Utilisez uniquement des disques "finalisés".
- Cet autoradio peut reproduire les disques multi-session; mais les sessions non fermées sont sautées lors de la lecture.
- Cet appareil peut reconnaître un total de 25 caractères pour les noms de fichier/dossier.
- Certains disques ou fichiers ne peuvent pas être reproduits à cause de leurs caractéristiques ou des conditions d'enregistrement.

## Lecture de DVD audio

- Certains DVD Audio interdisent le sous-mixage. Lors de la reproduction d'un tel disque, "LR ONLY" apparaît sur le moniteur et l'appareil reproduit les signaux avant gauche et avant droite uniquement.
- "MULTI CH" apparaît sur le moniteur après un bip sonore quand vous essayez de reproduire un disque multicanal avec le Surround réglé sur <Off>.

## Lecture de DVD-VR

- Cet appareil ne peut pas reproduire les fichiers protégés CPRM (Content Protection for Recordable Media).
- Pour les détails sur le format DVD-VR et la liste de lecture, référez-vous aux instructions fournies avec l'appareil d'enregistrement.

## **Lecture de fichier**

### Lecture de fichiers DivX

- Cet appareil peut reproduire les fichiers DivX portant le code d'extension <.divx>, <.div>, <.avi> (quel que soit la casse des lettres).
- Cet appareil prend en charge les fichiers DivX d'une résolution de 720 x 576 pixels ou inférieure.
- Cet appareil prend en charge les formats DivX 6.x, 5.x, 4.x et 3.11.
- Le flux audio doit être conforme au format MP3 ou Dolby Digital.
- Les fichiers codés en mode à balayage entrelacé ne peuvent pas être reproduits correctement.
- Le débit binaire maximum pour les signaux vidéo (moyenne) est comme suit:
  - DVD: 4 Mbps
  - USB: 2 Mbps

## Lecture de fichiers MPEG1/MPEG2

- Cet appareil peut reproduire les fichiers MPEG1/ MPEG2 portant l'extension <.mpg>, <.mpeg> ou <.mod>\*.
  - \* <.mod> est le code d'extension pour les fichiers MPEG2 enregistrés par les caméscopes JVC Everio.
- Le format de transmission en continu doit être conforme au programme/système MPEG. Le format de fichier doit être MP@ML (profil principal au niveau principal)/SP@ML (profil simple au niveau principal)/MP@LL (profil principal au niveau inférieur).
- Les flux audio doivent être conforme au format MPEG1 Audio Layer -2 ou Dolby Digital.
- Le débit binaire maximum pour les signaux vidéo (moyenne) est comme suit:
  - DVD: 4 Mbps
  - USB: 2 Mbps

## Lecture de fichiers JPEG

- Cet appareil peut reproduire les fichiers JPEG portant l'extension <.jpg> ou <.jpeg>.
- Il est recommandé d'enregistrer les fichiers à la résolution de 640 x 480.
- Cet appareil peut reproduire les fichiers JPEG au format de base (baseline). Les fichiers JPEG progressifs ou sans perte (lossless) ne peuvent pas être reproduits.

## Lecture de fichiers MP3/WMA/WAV/AAC

- Cet appareil peut reproduire les fichiers portant le code d'extension <.mp3>, <.wma>, <.wav> ou <.m4a> (quel que soit la casse des lettres).
- Cet autoradio peut reproduire les fichiers respectant les conditions suivantes:
  - Débit binaire:
    - MP3/WMA: 32 kbps — 320 kbps
    - AAC: 16 kbps — 320 kbps
  - Fréquence d'échantillonnage:
    - 48 kHz, 44,1 kHz, 32 kHz (pour MPEG1)
    - 24 kHz, 22,05 kHz, 16 kHz (pour MPEG2)
    - 48 kHz, 44,1 kHz, 32 kHz, 22,05 kHz (pour WMA)
    - 44,1 kHz (pour WAV)
    - 48 kHz, 44,1 kHz (pour AAC)

- Cet appareil peut afficher les balises ID3, version 1.0/1.1/2.2/3/2.4 (pour MP3). Cet appareil peut aussi afficher les balises WAV/WMA/AAC.
- Cet autoradio peut reproduire les fichiers enregistrés au mode VBR (débit binaire variable).
- Les fichiers enregistrés en VBR affichent une durée écoulée différente.
- Cet autoradio ne peut pas reproduire les fichiers suivants:
  - Fichiers MP3 codés au format MP3i et MP3 PRO.
  - Fichiers MP3 codés avec Layer 1/2.
  - Fichiers WMA codés sans perte, professionnels et formats vocaux.
  - Fichiers WMA qui ne sont pas basés sur Windows Media® Audio.
  - Fichiers au format WMA/AAC protégés contre la copie avec DRM.
  - Les fichiers AAC codés en utilisant un autre logiciel que iTunes.
  - Fichiers AAC achetés sur iTunes Store.
  - Fichiers qui contiennent des données telles que AIFF, ATRAC3, etc.
- Si une carte SD ne contient pas de fichier compatible ou n'a pas été formatée correctement, "Cannot play this SD card Check the SD card" (Impossible de reproduire cette carte SD. Vérifiez la carte SD.) apparaît sur le moniteur. Remplacez la carte SD. Ne retirez ni n'insérez la carte SD pendant que "Now Reading..." apparaît sur le moniteur.
- Cet appareil peut reconnaître un maximum de 5 000 fichiers, 250 dossiers (un maximum de 999 fichiers par dossier).
- Cet appareil peut reconnaître un total de 25 caractères pour les noms de fichier/dossier.

## USB

### Pour profiter des sons Surround

- Si <Surround> est réglé sur <On>, la lecture Surround "MULTI" démarre automatiquement pour les disques codés multicanaux.
- Vous ne pouvez pas mettre en service le Surround pour les DVD Vidéo MPEG multicanaux ou les sources DivX 2 canaux et MPEG 2 canaux. Quand <Surround> est réglé sur <On>, les sons stéréo sont émis uniquement par les enceintes avant. "FRONT 2CH" apparaît sur l'écran d'information de la source.
- Quand "FIX" apparaît sur l'écran d'information de la source, aucun son ne sort du caisson de grave.
- Quand <Surround> est réglé sur <Auto>, le sous-échantillonnage est réalisé pour les DVD Vidéo (LPCM uniquement), DVD-VR (LPCM uniquement) et DVD Audio avec fs=88,2 kHz/96 kHz et supérieur.
- Si "No USB device" après avoir détaché un périphérique, attachez un autre périphérique ou choisissez une autre source de lecture.
- Si le périphérique USB ne contient aucun fichier compatible ou n'a pas été formaté correctement, "Cannot play this device Check the device" (Impossible de reproduire ce périphérique. Vérifiez le périphérique.), apparaît sur le moniteur.
- Cet appareil ne peut pas reconnaître les périphériques USB dont l'alimentation dépasse 5 V ou est inférieur à 500 mA.
- Lors de la lecture à partir d'un périphérique USB, l'ordre de lecture peut différer de celui d'autres lecteurs.
- Cet appareil peut ne pas être capable de reproduire certains périphériques USB ou certains fichiers à causes de leurs caractéristiques ou des conditions d'enregistrement.
- En fonction de la forme du périphérique USB et du port de connexion, il se peut que certains périphériques USB ne puissent pas être connectés correctement ou que la connexion soit lâche.
- Lors de la connexion d'un périphérique USB, référez-vous aussi à ses instructions.
- Connectez uniquement un périphérique USB à la fois à cet appareil. N'utilisez pas de nœud de raccordement USB.
- Il se peut que cet appareil ne reconnaisse pas un périphérique USB connecté à travers un lecteur de carte USB.
- Il se peut que cet appareil ne puisse pas reproduire correctement des fichiers d'un périphérique USB quand celui-ci est connecté à l'aide d'un cordon prolongateur.
- Cet appareil ne peut pas assurer toutes les fonctions ou alimenter tous les types de périphériques.
- Cet appareil peut reconnaître un maximum de 5 000 fichiers, 250 dossiers (un maximum de 999 fichiers par dossier).
- Cet appareil peut reconnaître un total de 25 caractères pour les noms de fichier/dossier.

Suite à la page suivante

## ■ Opérations Bluetooth

### Généralités

- Pendant que vous conduisez, ne réalisez pas d'opérations compliquées telles que la composition d'un numéro, l'utilisation du répertoire téléphonique, etc. Pour réaliser ces opérations, arrêtez votre voiture dans un endroit sûr.
- Il se peut que certains périphériques Bluetooth ne puissent pas être connectés à cet appareil en fonction de la version Bluetooth du périphérique.
- Cet appareil peut ne pas fonctionner avec certains périphériques Bluetooth.
- Les conditions de connexion peuvent varier en fonction des circonstances autour de vous.
- Quand cet appareil est mis hors tension, l'appareil extérieur est déconnecté.

### Messages d'avertissement pour les opérations Bluetooth

- **Connection Error:** Le périphérique est enregistré mais la connexion a échoué. Utilisez <Connect> pour connecter de nouveau l'appareil. (☞ page 38)
- **Error:** Essayez de nouveau l'opération. Si "Error" apparaît de nouveau, vérifiez si l'appareil extérieur prend en charge la fonction que vous avez essayée.
- **Device Unfound:** Aucun périphérique Bluetooth disponible n'est détecté avec <Search>.
- **Loading:** L'appareil met à jour le répertoire téléphonique et/ou les SMS.
- **Please Wait...:** L'appareil se prépare pour utiliser la fonction Bluetooth. Si le message ne disparaît pas, mettez l'appareil hors tension puis sous tension, puis connectez de nouveau le périphérique (ou réinitialisez l'appareil).
- **Reset 08:** Vérifiez la connexion entre l'adaptateur et cet appareil.

## ■ Icônes pour les types de téléphone

- Ces icônes indiquent le type de téléphone réglé sur l'appareil.



: Téléphone cellulaire



: Téléphone domestique



: Bureau



: Généralités



: Autre que ci-dessus

## ■ Changeur de CD

- Si vous choisissez un dossier qui ne contient pas de fichiers musicaux sur la liste (☞ page 44), vous entendrez un bip. Choisissez un dossier qui contient des fichiers musicaux.

## ■ DAB tuner

- Seuls les services DAB primaires peuvent être pré-réglés même si vous mémorisez un service secondaire.

## ■ Utilisation de iPod/lecteur D.

- Quand vous mettez cet appareil sous tension, iPod ou le lecteur D. est chargé à travers l'adaptateur connecté à cet appareil.
- Pendant que iPod ou le lecteur D. est connecté, aucune opération à partir de iPod ou du lecteur D. n'est possible. Réalisez toutes les opérations à partir de cet appareil.
- Le texte d'information peut ne pas être affiché correctement.
- Si le texte d'information contient plus de 8 caractères, il défile sur l'affichage. Cet appareil peut afficher un maximum de 40 caractères.



**Avis:**

Lors de l'utilisation de iPod ou d'un lecteur D., certaines opérations peuvent ne pas être réalisées correctement ou comme prévues. Dans ce cas, consultez le site Web JVC suivant:

**Pour les utilisateurs de iPod:** <<http://www.jvc.co.jp/english/car/support/ks-pd100/index.html>>

**Pour les utilisateurs d'un lecteur D.:** <<http://www.jvc.co.jp/english/car/support/ks-pd500/index.html>>

**Réglages du menu**

- Si vous changez le réglage <**Amplifier Gain**> de <**High**> sur <**Low**> alors que le niveau de volume est réglé au dessus de "30", l'appareil change automatiquement le volume sur "VOL 30".
- Après avoir changé un des réglages <**Menu Language/Audio Language/Subtitle**>, mettez l'appareil hors tension puis de nouveau sous tension, puis réinsérez le disque (ou insérez un autre disque) de façon que le réglage soit effectif.
- Si vous choisissez <**16:9**> pour une image de format 4:3, l'image change légèrement à cause du processus de conversion de la largeur de l'image.
- Même si <**4:3PS**> est choisi, la taille de l'écran devient <**4:3LB**> pour certains disques.

- Le "DVD Logo" est une marque de commerce de DVD Format/Logo Licensing Corporation, enregistrée aux États-Unis, au Japon et dans d'autres pays.
- DivX, la certification DivX ultra et les logos associés sont des marques de DivX, Inc. et sont utilisés sous licence.
- Produit officiel certifié DivX® ultra
- Prend en charge la lecture de toutes les versions de vidéo DivX® (y compris DivX® 6), des fichiers DivX® standard et de DivX® Media Format
- Microsoft et Windows Media est une marque déposée ou une marque de commerce de Microsoft Corporation aux États-Unis et/ou dans les autres pays.
- La marque du mot et les logos Bluetooth sont la propriété de Bluetooth SIG, Inc. et toute utilisation de ces marques par Victor Company of Japan, Limited (JVC) est faite sous licence. Les autres marques et noms de commerce sont la propriété de leur propriétaire respectif.
- iPod et iTunes sont des marques de commerce d'Apple Inc., enregistrée aux États-Unis et dans les autres pays.
- Ce produit intègre une technologie de protection des droits d'auteur qui est protégée par des brevets américains et d'autres droits à la propriété intellectuelle. L'utilisation de cette technologie de protection des droits d'auteur doit être autorisée par Macrovision et est exclusivement destinée à une exploitation à domicile et à d'autres usages limités, sauf autorisation contraire de Macrovision. L'ingénierie inverse et le désassemblage sont interdits.

**Caractères apparaissant sur le moniteur**

En plus des alphabets romains (A – Z, a – z) et de <, (virgule)>, et <. (point)>, les caractères suivants sont utilisés pour indiquer diverses informations sur le moniteur.

- Vous pouvez aussi utiliser les caractères suivants pour affecter des titres. (☞ page 56).

Á	À	Â	Ã	Ä
Å	Æ	Ç	Ĉ	Ć
Ç	É	È	Ê	Ë
Ĝ	Í	Ì	Î	Ï
Ñ	Ó	Ô	Õ	Ö
Õ	Ø	Ř	Ŕ	Š
Š	Ş	Ú	Û	Ü
Û	Ý	Ž	Ẓ	Ẕ
Ẓ	Ẕ	Ẕ	Ẕ	Ẕ
ı	ı	ı		

Lettres majuscules et minuscules

á	à	â	ã	ä
å	æ	ç	ĉ	ć
ç	é	è	ê	ë
ĝ	í	ì	î	ï
ñ	ñ	ñ	ó	ó
ò	ó	ô	õ	ö
õ	ř	ŕ	š	ś
ş	ú	û	ü	ü
ú	w	y	ÿ	ÿ
z	ÿ	þ	ŕ	đ
t	ı	ı	ıj	

0	1	2	3	4
5	6	7	8	9
!	"	#	\$	%
&	'	(	)	`
=	-	+	*	/
@	?	;	:	

Chiffres et symboles

## Codes de langue (pour la sélection de la langue des DVD/DivX)

Code	Langue	Code	Langue	Code	Langue	Code	Langue	Code	Langue
AA	Afar	FA	Persan	KL	Groenlandais	OC	Langue d'oc	ST	Sesotho
AB	Abkhazien	FJ	Finois	KM	Cambodgien	OM	(Afan) Oromo	SU	Soudanais
AF	Afrikaans	FI	Fidji	KN	Kannara	OR	Oriya	SW	Swahili
AM	Amharique	FO	Faroese	KO	Coréen (KOR)	PA	Panjabi	TA	Tamil
AR	Arabe	FY	Frison	KS	Kashmiri	PL	Polonais	TE	Télogou
AS	Assamais	GA	Irlandais	KU	Kurde	PS	Pashto, Pushto	TG	Tadjik
AY	Aymara	GD	Gaélique écossais	KY	Kirghiz	PT	Portugais	TH	Thaï
AZ	Azerbaïdjanais	GL	Galicien	LA	Latin	QU	Quechua	TI	Tigrinya
BA	Bashkir	GN	Guarani	LN	Lingala	RM	Rhaeto-Romance	TK	Turkmène
BE	Biélorusse	GU	Gujarati	LO	Laotien	RN	Kirundi	TL	Tagalog
BG	Bulgare	HA	Hausa	LT	Lithuanien	RO	Roumain	TN	Tsetswana
BH	Bihari	HI	Hindi	LV	Latvian, Letton	RW	Kinyarwanda	TO	Tongan
BI	Bislama	HR	Croate	MG	Malagasy	SA	Sanskrit	TR	Turc
BN	Bengali, Bangladais	HU	Hongrois	MI	Maori	SD	Sindhi	TS	Tsonga
BO	Tibétain	HY	Arménien	MK	Macédonien	SG	Sango	TT	Tatar
BR	Breton	IA	Interlingua	ML	Malayalam	SH	Serbo-Croate	TW	Twi
CA	Catalan	IE	Interlangue	MN	Mongol	SI	Cingalais	UK	Ukrainien
CO	Corse	IK	Inupiak	MO	Moldavien	SK	Slovaque	UR	Ourdou
CS	Tchèque	IN	Indonésien	MR	Marathi	SL	Slovène	UZ	Ouzbek
CY	Gallois	IS	Islandais	MS	Malais (MAY)	SM	Samoan	VI	Vietnamien
DZ	Bhutani	IW	Hébreu	MT	Maltais	SN	Shona	VO	Volapük
EL	Grec	JI	Yiddish	MY	Birman	SO	Somalien	WO	Ouolof
EO	Espéranto	JW	Javanais	NA	Nauruan	SQ	Albanais	XH	Xhosa
ET	Estonien	KA	Géorgien	NE	Népalais	SR	Serbe	YO	Yoruba
EU	Basque	KK	Kazakh	NO	Norvégien	SS	Siswati	ZU	Zoulou

Mode sonore	Valeurs d'égalisation prééglées						
	60 Hz	150 Hz	400 Hz	1 kHz	2.5 kHz	6.3 kHz	15 kHz
Flat	00	00	00	00	00	00	00
Hard Rock	+03	+03	+01	00	00	+02	+01
R&B	+03	+02	+02	00	+01	+01	+03
Pop	00	+02	00	00	+01	+01	+02
Jazz	+03	+02	+01	+01	+01	+03	+02
Dance	+04	+02	00	-02	-01	+01	+01
Country	+02	+01	00	00	00	+01	+02
Reggae	+03	00	00	+01	+02	+02	+03
Classic	+02	+03	+01	00	00	+02	00
User 1/2/3	00	00	00	00	00	00	00

### À propos des sons reproduits par les prises arrière

- Sortie des enceintes/sortie discrète analogique—LINE OUT (FRONT/REAR)/CENTER OUT/SUBWOOFER:  
Les signaux multicanaux sont émis pour un support codé multicanal. (Quand le fonctionnement sur deux zones est en service, le signal émis par les fiches 2nd AUDIO OUT est émis pour la source principale "DISC".)
- 2nd AUDIO OUT: Les signaux à 2 canaux sont émis quand le fonctionnement sur deux zones est en service. Lors de la lecture d'un disque codé multicanal, les signaux multicanal sont sous mixés (sauf pour certains DVD Audio).

## Dépannage

Ce qui apparaît être un problème n'est pas toujours sérieux. Vérifiez les points suivants avant d'appeler un centre de service.

- Pour les opérations des appareils extérieurs, référez-vous aussi aux modes d'emploi fournis avec les adaptateurs utilisés pour les connexion (de même qu'aux instructions fournies avec les composants extérieurs).

	Symptôme	Remèdes/Causes
Généralités	• Aucun son ne sort de l'enceinte centrale.	<ul style="list-style-type: none"><li>• L'enceinte centrale n'est pas en service. (☞ page 61)</li><li>• L'enceinte centrale est utilisée uniquement pour la lecture Surround. Aucun son ne sort pour la lecture stéréo.</li></ul>
	• Aucun son ne sort des enceintes arrière et du caisson de grave.	<ul style="list-style-type: none"><li>• Les enceintes arrière et le caisson de grave ne sont pas en service. (☞ page 61)</li><li>• Quand l'utilisation sur deux zone est utilisée, c'est normal avec &lt;Off&gt; choisi pour &lt;Rear Speaker&gt;. (☞ page 64)</li></ul>
	• Aucun son ne sort du caisson de grave lors de la lecture en stéréo.	Cela se produit lors de la lecture de certains disques avec <Auto> choisi pour <Surround Mode> (☞ page 27). Annulez le Surround.
	• Le moniteur n'est pas clair et lisible.	Un ensoleillement direct du pare-brise peut causer ce symptôme. Ajustez <Bright>. (☞ page 58)
	• Vous ne pouvez pas choisir "SD" et "USB" comme source.	Mettez hors service le fonctionnement sur deux zones. (☞ page 30) (Pendant que l'utilisation sur deux zones est en service, vous ne pouvez pas les choisir comme source.)
	• La télécommande ne fonctionne pas.	Mettez hors service le fonctionnement sur deux zones. (☞ page 30) (Quand le fonctionnement sur deux zones est en service, la télécommande fonctionne uniquement pour commander le lecteur de DVD/CD).
	• "Position Error Push Open Key" apparaît sur le moniteur.	L'angle du panneau du moniteur a été ajusté en force, ou son ajustement a été interrompu pendant l'ouverture ou la fermeture. Appuyez sur OPEN/TILT (CLOSE).
	• "Mecha Error Push Reset" apparaît sur le moniteur et le panneau ne bouge pas.	Réinitialisez l'appareil (☞ page 3).
• "SD Loading Error" apparaît sur le moniteur.	La carte SD n'est pas insérée complètement. Insérez-la complètement dans la fente pour fermer le panneau du moniteur.	

	Symptôme	Remèdes/Causes
Généralités	• “No Signal” apparaît.	<ul style="list-style-type: none"> <li>• Changez la source.</li> <li>• Démarrez la lecture sur l'appareil extérieure connecté à la prise VIDEO IN.</li> <li>• Vérifiez les cordons et les connexions.</li> <li>• Les signaux d'entrée sont trop faibles.</li> </ul>
	• Les touches sur le panneau du moniteur ne fonctionnent pas.	Quand le panneau du moniteur est ouvert, seules les touches VOL +/- et OPEN/TILT (CLOSE) fonctionnent. Les autres touches ne fonctionnent pas.
	• Cet autoradio ne fonctionne pas du tout.	Réinitialisez l'appareil. (☞ page 3)
FM/AM	• Le prééglage automatique SSM ne fonctionne pas.	Mémorisez les stations manuellement. (☞ page 11)
	• Bruit statique pendant l'écoute de la radio.	Connectez l'antenne solidement.
Disques en général	• Le disque ne peut pas être reconnu ni reproduit.	Éjecter le disque de force. (☞ page 3)
	• Le disque ne peut pas être éjecté.	Déverrouillez le disque. (☞ page 22)
	• Les disques enregistrables/réinscriptibles ne peuvent pas être reproduits.	<ul style="list-style-type: none"> <li>• Insérez un disque finalisé.</li> <li>• Finalisez les disques avec l'appareil qui a été utilisé pour l'enregistrement.</li> </ul>
	• Les plages sur les disques enregistrables/réinscriptibles ne peuvent pas être sautées.	
	• La lecture ne démarre pas.	<ul style="list-style-type: none"> <li>• Insérez de nouveau le disque correctement.</li> <li>• Le format des fichiers n'est pas pris en charge par l'appareil.</li> </ul>
	• L'image de lecture n'est pas claire et lisible.	Ajustez les réglages de <Picture Adjust>. (☞ page 58)
	• Le son et les images sont quelque fois interrompus ou déformés.	<ul style="list-style-type: none"> <li>• Arrêtez la lecture lorsque vous conduisez sur une route accidentée.</li> <li>• Changez le disque.</li> </ul>
	• Aucune image de lecture n'apparaît sur le moniteur.	Le fil de frein de stationnement n'est pas connecté correctement. (☞ Manuel d'installation/Raccordement)
	• Aucune image n'apparaît sur le moniteur extérieur.	<ul style="list-style-type: none"> <li>• Connectez le cordon vidéo correctement.</li> <li>• Choisissez l'entrée correcte sur le moniteur extérieur.</li> </ul>
	• “Disc Error Please Eject” apparaît sur le moniteur.	Insérez de nouveau le disque correctement.
• “Eject Error” ou “Loading Error” apparaît sur le moniteur.	Changer la source en appuyant sur SOURCE résoudra ce problème.	
• “Region code error” apparaît sur le moniteur quand vous insérez un DVD Vidéo.	Le code de région n'est pas correct. (☞ page 4)	

	Symptôme	Remèdes/Causes
DivX/MPEG1/MPEG2/JPEG/MP3/WMA/WAV/AAC	• Le disque ne peut pas être reproduit.	<ul style="list-style-type: none"> <li>• Changez le disque.</li> <li>• Enregistrez les plages en utilisant une application compatible sur les disques appropriés. (☞ page 4)</li> <li>• Ajoutez le code d'extension approprié pour les noms des fichiers.</li> </ul>
	• Du bruit est produit.	La plage reproduite n'est pas dans un format de fichier reproductible. Passez à un autre fichier.
	• Les plages ne sont pas reproduites comme vous le souhaitiez.	L'ordre de lecture peut différer de celui utilisé par d'autres lecteurs.
	• La durée de lecture écoulée n'est pas correcte.	Cela se produit quelque fois pendant la lecture. C'est causé par la façon dont les plages ont été enregistrées sur le disque.
	• "Not Support" apparaît sur le moniteur et la plage est sautée.	La plage ne peut pas être reproduite.
SD/USB	• Du bruit est produit.	La plage reproduite n'est pas dans un format de fichier reproductible. Passez à un autre fichier.
	• Les plages ne sont pas reproduites comme vous le souhaitiez.	L'ordre de lecture peut différer de celui utilisé par d'autres lecteurs.
	• "Now Reading..." clignote sur le moniteur.	<ul style="list-style-type: none"> <li>• La durée d'initialisation varie en fonction de la carte SD/périphérique USB.</li> <li>• N'utilisez pas trop de hiérarchies et de dossiers.</li> <li>• Mettez l'appareil hors tension puis de nouveau sous tension.</li> </ul>
	• "Not Support" apparaît sur le moniteur et un plage est sautée.	La plage ne peut pas être reproduite.
	• Les caractères corrects ne sont pas affichés (ex.: nom de l'album).	Pour savoir quels sont les caractères disponibles, ☞ page 73.
	• Lors de la lecture d'une plage, le son est parfois interrompu.	Les plages ne sont pas copiées correctement sur la carte SD/périphérique USB. Copiez de nouveau les plages et essayez encore.

	Symptôme	Remèdes/Causes
Bluetooth	<ul style="list-style-type: none"> <li>Le périphérique Bluetooth ne détecte pas l'appareil.</li> </ul>	Cet autoradio peut être connecté à un téléphone portable Bluetooth et à un appareil audio Bluetooth en même temps. Pendant la connexion à un périphérique, cet appareil ne peut pas être détecté par un autre périphérique. Déconnectez l'appareil actuellement connecté et refaites une recherche.
	<ul style="list-style-type: none"> <li>L'appareil ne détecte pas le périphérique Bluetooth.</li> </ul>	<ul style="list-style-type: none"> <li>Vérifiez le réglage Bluetooth du périphérique.</li> <li>Faites une recherche à partir du périphérique Bluetooth. Après que le périphérique Bluetooth a détecté cet appareil, choisissez &lt;Open&gt; sur cet appareil pour connecter le périphérique. (☞ page 37)</li> </ul>
	<ul style="list-style-type: none"> <li>L'appareil ne réalise pas le pairage avec le périphérique Bluetooth.</li> </ul>	<ul style="list-style-type: none"> <li>Entrez le même code PIN pour cet appareil et le périphérique cible. Si le code PIN du périphérique n'est pas indiqué sur ses instructions, essayez "0000" ou "1234".</li> <li>Choisissez le nom de l'appareil à partir de &lt;Special Device&gt;, puis essayez de nouveau la connexion. (☞ pages 38, 66)</li> </ul>
	<ul style="list-style-type: none"> <li>Il y a un écho ou du bruit.</li> </ul>	Ajustez la position du microphone.
	<ul style="list-style-type: none"> <li>Le son du téléphone est de mauvaise qualité.</li> </ul>	<ul style="list-style-type: none"> <li>Réduisez la distance entre cet appareil et le périphérique audio Bluetooth.</li> <li>Déplacez la voiture dans un endroit où vous pouvez obtenir un meilleur signal de réception.</li> </ul>
	<ul style="list-style-type: none"> <li>Le son est interrompu ou saute pendant la lecture d'un périphérique audio Bluetooth.</li> </ul>	<ul style="list-style-type: none"> <li>Réduisez la distance entre cet appareil et le périphérique audio Bluetooth.</li> <li>Déconnectez le périphérique connecté pour "Bluetooth PHONE".</li> <li>Mettez l'appareil hors tension, puis de nouveau sous tension.</li> <li>(Si le son n'est toujours pas rétabli), connectez de nouveau le périphérique.</li> </ul>
Changeur de CD	<ul style="list-style-type: none"> <li>"New Device" ne peut pas être choisi pour "Bluetooth AUDIO".</li> </ul>	Un périphérique audio Bluetooth est connecté. Pour choisir "New Device" déconnectez-le. (☞ pages 38)
	<ul style="list-style-type: none"> <li>Le périphérique audio connecté ne peut pas être commandé.</li> </ul>	Vérifiez si le périphérique audio connecté prend en charge AVRCP (Audio Video Remote Control Profile).
	<ul style="list-style-type: none"> <li>"Reset 08" apparaît sur le moniteur.</li> </ul>	Vérifiez la connexion entre l'adaptateur et cet appareil.
	<ul style="list-style-type: none"> <li>"No Disc" apparaît sur le moniteur.</li> <li>"No Magazine" apparaît sur le moniteur.</li> <li>"Cannot play this disc Check the disc" apparaît sur le moniteur.</li> </ul>	<ul style="list-style-type: none"> <li>Insérez des disques dans le magasin.</li> <li>Insérez le magasin.</li> <li>Le disque ne comprend pas de fichiers reproductibles. Remplacez le disque par un disque contenant des fichiers reproductibles.</li> </ul>

	Symptôme	Remèdes/Causes
Changeur de CD	• “Reset 08” apparaît sur le moniteur.	Connectez cet autoradio et le changeur de CD correctement et appuyez sur le bouton de réinitialisation du changeur de CD.
	• “Reset 01” – “Reset 07” apparaît sur le moniteur.	Appuyez sur le touche de réinitialisation du changeur de CD.
	• Le changeur de CD ne fonctionne pas du tout.	Réinitialisez l'appareil. (☞ page 3)
DAB tuner	• “No DAB Signal” apparaît sur le moniteur.	Déplacez-vous dans un endroit où les signaux sont plus forts.
	• “Reset 08” apparaît sur le moniteur.	Connectez cet appareil et le tuner DAB correctement, puis réinitialisez l'appareil. (☞ page 3)
	• Le tuner DAB ne fonctionne pas du tout.	Connectez cet appareil et le tuner DAB correctement, puis réinitialisez l'appareil. (☞ page 3)
	• “Antenna Power NG” apparaît sur le moniteur.	Vérifiez les cordons et les connexions.
iPod/lecteur D.	• iPod ou le lecteur D. ne peut pas être mis sous tension ou ne fonctionne pas.	<ul style="list-style-type: none"> <li>• Vérifiez le câble de connexion et le raccordement.</li> <li>• Chargez de la batterie.</li> <li>• Pour le lecteur D.: Mettez à jour la version du micrologiciel.</li> </ul>
	• Le son est déformé.	Mettez hors service l'égaliseur sur cet appareil ou sur iPod/lecteur D.
	• “Disconnect” apparaît sur le moniteur.	Vérifiez le câble de connexion et le raccordement.
	• Pour iPod: La lecture s'arrête.	Le casque d'écoute a été déconnecté pendant la lecture. Redémarrez la lecture.
	• Aucun son n'est entendu.	Déconnectez le lecteur D. de l'adaptateur. Puis, connectez-le à nouveau.
	• “Error 01” apparaît sur le moniteur quand un lecteur D. est connecté.	
	• “No Files” ou “No Track” apparaît sur le moniteur.	Aucune plage ne se trouve dans l'appareil. Importez des plages dans iPod ou le lecteur D.
	• “Reset 01” – “Reset 07” apparaît sur le moniteur.	Déconnectez l'adaptateur au niveau de cet appareil et de iPod/lecteur D. Puis, connectez-le à nouveau.
	• “Reset 08” apparaît sur le moniteur.	Vérifiez la connexion entre l'adaptateur et cet appareil.
	• Les commandes de iPod ou du lecteur D. ne fonctionnent pas après l'avoir déconnecté de cet appareil.	Réinitialisez iPod ou le lecteur D.
AV-IN	• Aucune image n'apparaît sur le moniteur.	<ul style="list-style-type: none"> <li>• Mettez l'appareil vidéo sous tension s'il ne l'est pas déjà.</li> <li>• Cet appareil n'est pas connecté correctement à l'appareil vidéo. Connectez-le correctement.</li> </ul>
	• L'image de lecture n'est pas claire ni lisible.	Ajustez les réglages de <Picture Adjust>. (☞ page 58)

# Spécifications

FRANÇAIS

AMPLIFICATEUR	Puissance de sortie maximum:	Avant/Arrière:	50 W par canal
	Puissance de sortie en mode continu (RMS):	Avant/Arrière:	20 W par canal pour 4 Ω, 40 Hz à 20 000 Hz avec moins de 0,8% de distorsion harmonique totale
	Impédance de charge:		4 Ω (4 Ω à 8 Ω admissible)
	Plage de commande de l'égaliseur:	Fréquences:	60 Hz, 150 Hz, 400 Hz, 1 kHz, 2,5 kHz, 6,3 kHz, 15 kHz
		Niveau:	±10 dB
	Rapport signal sur bruit:		70 dB
	Niveau de Sortie Audio LINE OUT (FRONT/REAR)/ CENTER OUT/ SUBWOOFER:	Niveau de sortie de ligne/Impédance:	5,0 V/20 kΩ en charge (pleine échelle)
		Impédance de sortie:	1 kΩ
	Standard de couleur:		PAL
	Sortie vidéo (composite):		1 Vp-p/75 Ω
Autres prises:	Entrée:	LINE IN, VIDEO IN, CAMERA IN, prise d'entrée USB, entrée d'antenne	
	Sortie:	2nd AUDIO OUT, VIDEO OUT	
	Autres:	Changeur de CD, OE REMOTE	
TUNER FM/AM	Plage de fréquences:	FM:	87,5 MHz à 108,0 MHz
		AM:	(PO) 522 kHz à 1 620 kHz (GO) 144 kHz à 279 kHz
	Tuner FM	Sensibilité utile:	11,3 dBf (1,0 μV/75 Ω)
		Sensibilité utile à 50 dB:	16,3 dBf (1,8 μV/75 Ω)
		Sélectivité de canal alterné (400 kHz):	65 dB
		Réponse en fréquence:	40 Hz à 15 000 Hz
		Séparation stéréo:	35 dB
Tuner PO	Sensibilité/Sélectivité:	20 μV/35 dB	
Tuner GO	Sensibilité:	50 μV	
DVD/CD	Système de détection du signal:	Capteur optique sans contact (laser semi-conducteur)	
	Réponse en fréquence:	DVD, fs=48 kHz:	16 Hz à 22 000 Hz
		DVD, fs=192 kHz:	16 Hz à 88 000 Hz
		VCD/CD:	16 Hz à 20 000 Hz
	Plage dynamique:		93 dB
	Rapport signal sur bruit:		95 dB
Pleurage et scintillement:		Inférieur à la limite mesurable	



SD	Système de fichiers compatible:	FAT 32/16/12		
	Capacité	8 Moctets à 2 Goctets		
	Vitesse de transfert de données	10 Mbps maximum		
USB	Standards USB:	USB 1,1		
	Vitesse de transfert de données	Pleine vitesse: Maximum 12 Moctets Faible vitesse: Maximum 1,5 Moctets		
	Périphériques compatibles:	à mémoire de grande capacité		
	Système de fichiers compatible:	FAT 32/16/12		
	Courant maximum:	Moins de 500 mA/5V		
MONITEUR	Taille de l'écran:	Écran large de 7 pouces à cristaux liquides		
	Nombre de pixels:	336 960 pixels: 480 × 3 (horizontal) × 234 (vertical)		
	Méthode d'affichage:	Matrice active TFT (transistor à couches minces)		
	Standard de couleur:	NTSC/PAL		
	Format d'image	16:9 (large)		
GÉNÉRALITÉS	Alimentation:	Tension de fonctionnement:	CC 14,4 V (11 V à 16 V admissibles)	
	Système de mise à la masse:	Masse négative		
	Température de stockage admissible:	-10°C à +60°C		
	Températures de fonctionnement admissibles:	0°C à +40°C		
	Dimensions (L × H × P): • Avec la plaque de garniture et le manchon attachés	Taille d'installation (approx.):	182 mm × 111 mm × 160 mm	
		Taille du panneau (approx.):	188 mm × 117 mm × 10 mm	
	Masse (approx.):	3 kg (y compris la garniture et le manchon)		

### Espace nécessaire pour l'éjection du moniteur

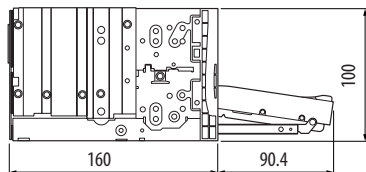

**ATTENTION:** Afin de pouvoir éjecter le moniteur, laissez un espace libre suffisant devant le moniteur pour qu'il sorte. Si non, le moniteur peut gêner la manipulation du volant ou du levier de vitesse, et cela risquerait d'entraîner un accident de la circulation.

Appareil: mm

**Having TROUBLE with operation?**

**Please reset your unit**

Refer to page of How to reset your unit

**Haben Sie PROBLEME mit dem Betrieb?**

**Bitte setzen Sie Ihr Gerät zurück**

Siehe Seite Zurücksetzen des Geräts

**Vous avez des PROBLÈMES de fonctionnement?**

**Réinitialisez votre appareil**

Référez-vous à la page intitulée Comment réinitialiser votre appareil

**Hebt u PROBLEMEN met de bediening?**

**Stel het apparaat terug**

Zie de pagina met de paragraaf Het apparaat terugstellen

Dear Customer,

This apparatus is in conformance with the valid European directives and standards regarding electromagnetic compatibility and electrical safety.

European representative of Victor Company of Japan, Limited is:

JVC Technology Centre Europe GmbH

Postfach 10 05 52

61145 Friedberg

Germany

Cher(e) client(e),

Cet appareil est conforme aux directives et normes européennes en vigueur concernant la compatibilité électromagnétique et à la sécurité électrique.

Représentant européen de la société Victor Company of Japan, Limited:

JVC Technology Centre Europe GmbH

Postfach 10 05 52

61145 Friedberg

Allemagne

Sehr geehrter Kunde, sehr geehrte Kundin,

dieses Gerät stimmt mit den gültigen europäischen Richtlinien und Normen bezüglich elektromagnetischer Verträglichkeit und elektrischer Sicherheit überein.

Die europäische Vertretung für die Victor Company of Japan, Limited ist:

JVC Technology Centre Europe GmbH

Postfach 10 05 52

61145 Friedberg

Deutschland

Geachte klant,

Dit apparaat voldoet aan de geldende Europese normen en richtlijnen inzake elektromagnetische compatibiliteit en elektrische veiligheid.

De Europese vertegenwoordiger van Victor Company of Japan, Limited is:

JVC Technology Centre Europe GmbH

Postfach 10 05 52

61145 Friedberg

Duitsland

**JVC**



EN, GE, FR, NL

© 2007 Victor Company of Japan, Limited

0207MNMMDWJEIN