

JVC

DVD/CD RECEIVER
DVD-/CD-RECEIVER
RÉCEPTEUR DVD/CD
DVD/CD-RECEIVER

KD-DV5302/KD-DV5301

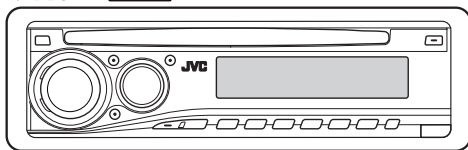
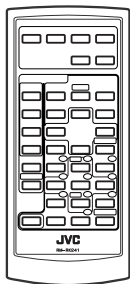
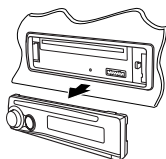

For canceling the display demonstration, see page 5.

Zum Abbrechen der Displaydemonstration siehe Seite 5.

Pour annuler la démonstration des affichages, référez-vous à la page 5.

Zie bladzijde 5 voor het annuleren van de displaydemonstratie.

For installation and connections, refer to the separate manual.

Für den Einbau und die Anschlüsse siehe das eigenständige Handbuch.

Pour l'installation et les raccordements, se référer au manuel séparé.

Bijzonderheden over de installatie en aansluiting van het apparaat vindt u in de desbetreffende handleiding.

INSTRUCTIONS

BEDIENUNGSANLEITUNG
MANUEL D'INSTRUCTIONS
GEbruIKSAANWIJZING

GET0442-001A

[E]

ENGLISH

DEUTSCH

FRANÇAIS

NEDERLANDS

Merci pour avoir acheté un produit JVC.

Veuillez lire attentivement toutes les instructions avant d'utiliser l'appareil afin de bien comprendre son fonctionnement et d'obtenir les meilleures performances possibles.

IMPORTANT POUR PRODUITS LASER

1. PRODUIT LASER CLASSE 1
2. **ATTENTION:** N'ouvrez pas le couvercle supérieur. Il n'y a aucune pièce réparable par l'utilisateur à l'intérieur de l'appareil; confiez toute réparation à un personnel qualifié.
3. **ATTENTION:** Rayonnement laser visible et/ou invisible de classe 1 M une fois ouvert. Ne pas regarder directement avec des instruments optiques.
4. REPRODUCTION DE L'ÉTIQUETTE: ÉTIQUETTE DE PRÉCAUTION PLACÉE À L'EXTÉRIEUR DE L'APPAREIL.

CAUTION	ATTENTION	AVISO	VARNING	注意	CAUTION
VISIBLE AND/OR INVISIBLE CLASS 1M LASER RADIATION WHEN OPEN. DO NOT VIEW DIRECTLY WITH OPTICAL INSTRUMENTS. REC08025-1/2001 (ENG)	RAYONNEMENT LASER VISIBLE ET/OU INVISIBLE DE CLASSE 1M UNE FOIS OUVERT. NE PAS REGARDER DIRECTEMENT AVEC DES INSTRUMENTS OPTIQUES. (FRA)	RADIACION LASER DE CLASE 1M VISIBLE Y/O INVISIBLE CUANDO ESTA ABIERTO. NO MIRAR DIRECTAMENTE CON INSTRUMENTAL OPTICO. (ESP)	SYNLIG OCH/ELLER OSYNLIG LASERSTRÅLNING. KLASS 1M, NÅR DENNA DEL ÅR ÖPPNAD. BETRÄKTA EJ STRÅLEN MED OPTISKA INSTRUMENT. (SWE)	ここを覗くと可視及び/または不可視のクラス1Mレーザー放射が直視します。光学器械で直視しないでください。 (JPN)	VISIBLE AND/OR INVISIBLE CLASS 1 LASER RADIATION WHEN OPEN. DO NOT STARE INTO BEAM. FDA 21 CFR (ENG)

FRANÇAIS



Ce symbole n'est reconnu que dans l'Union européenne.

Informations relatives à l'élimination des appareils usagés, à l'intention des utilisateurs

Lorsque ce symbole figure sur le produit, cela signifie qu'il ne doit pas être éliminé en tant que déchet ménager à la fin de son cycle de vie. Si vous souhaitez éliminer ce produit, faites-le conformément à la législation nationale ou autres règles en vigueur dans votre pays et votre municipalité. En éliminant correctement ce produit, vous contribuez à la conservation des ressources naturelles et à la prévention des éventuels effets négatifs sur l'environnement et la santé humaine.

Comment réinitialiser votre appareil

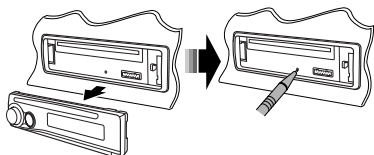

• Vos ajustements pré-réglés sont aussi effacés.

Comment forcer l'éjection d'un disque



- Faites attention de ne pas faire tomber le disque quand il est éjecté.
- Si cela ne fonctionne pas, essayez de réinitialiser l'autoradio.

Comment utiliser le mode de fonction

Si vous appuyez sur M MODE, l'autoradio entre en mode de fonction, et les touches numériques et les touches ▲/▼ fonctionnent comme touches de fonction.

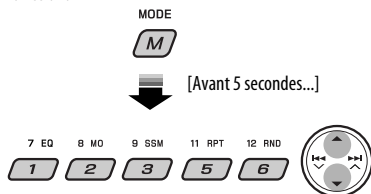

Pour des raisons de sécurité, une carte d'identification numérotée est fournie avec cet appareil, et le même numéro d'identification est imprimé sur le châssis de l'appareil. Conserver cette carte dans un endroit sûr, elle pourra aider les autorités pour identifier votre appareil en cas de vol.

AVERTISSEMENTS:

Pour éviter tout accident et tout dommage

- **N'INSTALLEZ** aucun élément dans les endroits suivants;
 - Il peut gêner l'utilisation du volant ou du levier de vitesses.
 - Il peut gêner le fonctionnement de dispositifs de sécurité tels que les coussins de sécurité.
 - où il peut gêner la visibilité.
- **NÉ** manipulez pas l'appareil quand vous conduisez.
- Si vous devez commander l'appareil pendant que vous conduisez, assurez-vous de bien regarder devant vous.
- Le conducteur ne doit pas regarder le moniteur lorsqu'il conduit.
Si le frein de stationnement n'est pas mis, "LE CONDUCTEUR NE DOIT PAS REGARDER LE MONITEUR EN CONDUISANT." apparaît sur le moniteur et l'image de lecture n'apparaît pas.
 - Cet avertissement apparaît uniquement quand le fil du frein de stationnement est connecté au système de frein de stationnement intégré à la voiture (référez-vous au Manuel d'installation/raccordement).

Ce produit intègre une technologie de protection des droits d'auteur qui est protégée par des brevets américains et d'autres droits à la propriété intellectuelle. L'utilisation de cette technologie de protection des droits d'auteur doit être autorisée par Macrovision et est exclusivement destinée à une exploitation à domicile et à d'autres usages limités, sauf autorisation contraire de Macrovision. L'ingénierie inverse et le désassemblage sont interdits.

Pour sécurité...

- N'augmentez pas trop le volume car cela bloquerait les sons de l'extérieur rendant la conduite dangereuse.
- Arrêtez la voiture avant de réaliser toute opération compliquée.

Température à l'intérieur de la voiture...

Si votre voiture est restée garée pendant longtemps dans un climat chaud ou froid, attendez que la température à l'intérieur de la voiture redevienne normale avant d'utiliser l'appareil.

TABLE DES MATIERES

INTRODUCTIONS

Type de disque compatible	4
Préparation	5

FONCTIONNEMENT

Opérations de base	
• Panneau de commande	6
• Télécommande (RM-RK241)	7
Écoute de la radio	10
Recherche d'un programme FM RDS	
— Recherche PTY	11
Opérations des disques.....	13

APPAREILS EXTÉRIEURS

Écoute du changeur de CD.....	21
Écoute du tuner DAB.....	22
Écoute de iPod / lecteur D.....	23
Écoute d'un autre appareil extérieur	24

RÉGLAGES

Sélection d'un mode sonore prééglé.....	25
Réglages généraux — PSM	26
Menu de réglage du disque	29

RÉFÉRENCES

Entretien.....	31
Pour en savoir plus à propos de cet autoradio	32
Guide de dépannage	37
Spécifications	40

Type de disque compatible

Type de disque	Format d'enregistrement, type de fichier, etc	Compatible
DVD	DVD Vidéo (Numéro de code de région comprenant le "2") *1 	✓OK
	DVD-Audio/DVD-ROM	✗NO
DVD enregistrable/ réinscriptible (DVD-R *2/-RW, +R/+RW *3)	DVD Vidéo	✓OK
	DivX Vidéo	
	MPEG-1/MPEG-2 Vidéo	
	MP3/WMA/WAV	
	JPEG/MPEG4	✗NO
	DVD-VR, +VR	
DVD-RAM	Tous	✗NO
Dual Disc	Côté DVD	✓OK
	Face non DVD	✗NO
CD/VCD	CD Audio (CD-DA)/DTS-CD *4	✓OK
	VCD (CD Vidéo)	
	CD-Text	
	CD-ROM/CD-I (CD-I Ready)	✗NO
CD enregistrable/réinscriptible (CD-R/-RW) • Compatibles avec ISO 9660 Niveau 1, Niveau 2, Romeo et Joliet	CD-DA	✓OK
	DivX Vidéo, VCD (CD Vidéo)	
	MPEG-1/MPEG-2 Vidéo	
	MP3/WMA/WAV	
	JPEG/MPEG4	✗NO

*1 Si vous insérez un disque DVD Vidéo d'un code de région incorrect "ERREUR DE CODE REGIONAL" apparaît sur le moniteur.

*2 Un DVD-R enregistré en format MultiBorder est également compatible (à l'exception des disques double-couche).

*3 Il est possible de reproduire des disques +R/+RW (format vidéo uniquement) finalisés. Cependant, l'utilisation de disque +R à double couche sur cet appareil n'est pas recommandée.

*4 Pour reproduire le son DTS, utilisez la prise DIGITAL OUT (voir aussi les pages 30 et 35).

Précautions pour la lecture de disques à double face

La face non DVD d'un disque à "DualDisc" n'est pas compatible avec le standard "Compact Disc Digital Audio". Par conséquent, l'utilisation de la face non DVD d'un disque à double face sur cet appareil n'est pas recommandée.

Précautions sur le réglage du volume

Les disques produisent très peu de bruit par rapport aux autres sources. Réduisez le volume avant de reproduire un disque afin d'éviter d'endommager les enceintes par la soudaine augmentation du niveau de sortie.

Préparation

Annulez la démonstration des affichages et réglez l'horloge

- Référez-vous aussi à la page 27.

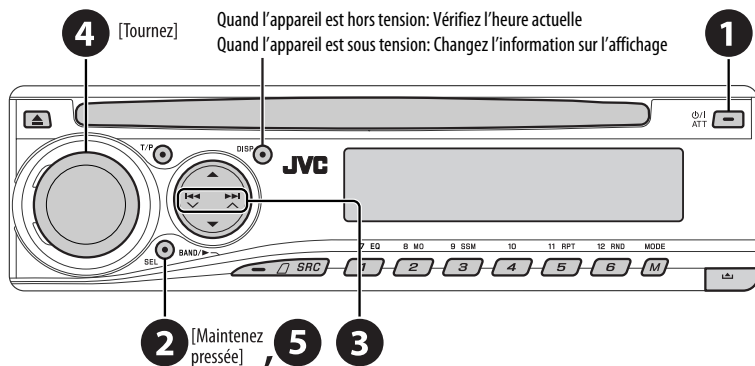

- 1** Mise sous tension de l'appareil.
- 2** Accédez aux réglages PSM.
- 3** → **4** Annulez de la démonstration des affichages
Choisissez "DEMO", puis "DEMO OFF".
Réglez l'horloge
Choisissez "CLOCK H" (heures), puis ajustez les heures.
Choisissez "CLOCK M" (minutes), puis ajustez les minutes.
Choisissez "24H/12H", puis choisissez "24H" (heures) ou "12H" (heures).
- 5** Terminez la procédure.

Langue des indications:

Dans ce manuel, les indications en anglais sont utilisées à titre d'exemples. Vous pouvez choisir la langue des indications sur le moniteur avec le réglage "LANGUE" (voir page 29).

Opérations de base — Panneau de commande

FRANÇAIS

- Mise en/hors service de l'attente de réception TA.
- Entrer en mode de recherche de programme RDS [Maintenez pressée].
- Mise sous tension de l'appareil.
- Mise hors tension de l'appareil [Maintenez pressée].
- Atténuation du son (si l'appareil est sous tension).

- DISC: Sélection d'un titre/dossier.
- IPOD/D.PLAYER: Accès au menu principal/ Pause ou arrêt de la lecture/Confirmation de votre choix.
- DAB: Choisissez un service.

Réglage du volume
[Tournez]

Éjection d'un disque.

Changement de l'information sur l'affichage.

Fenêtre d'affichage

Fente d'insertion

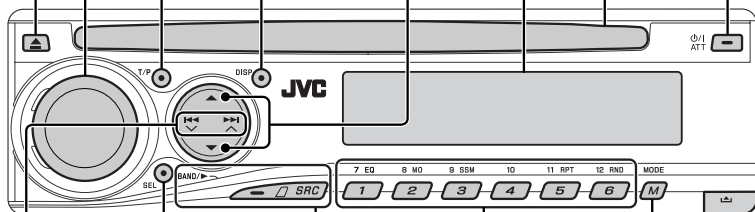

- Ajustement du mode sonore.
- Accédez aux réglages PSM [Maintenez pressée].

- FM/AM/DAB: Recherchez une station/ensemble.
- DISC: Sélection d'un chapitre/plage.
- IPOD/D.PLAYER: Sélection d'une plage.

- FM/AM/DAB: Sélection d'une station/service pré-réglé.
- DISC: Sélection d'un chapitre/ titre/dossier/plage/disque (pour le changeur de CD).

Retrait du panneau.



- FM/AM/DAB: Sélection de la bande.
- DISC: Démarrage de la lecture.

SRC

Choisit la source.

FM/AM → DAB* → DISC* → CD-CH*/IPOD*/D.PLAYER* (ou EXT IN) → LINE IN → (retour au début)

Accès au mode de fonction.

Appuyez sur M MODE, puis sur une des touches suivantes (avant 5 secondes)...

EQ : Sélection du mode sonore.

MO : Mise en/hors service de la réception monophonique.

SSM : Préréglage automatique des stations [Maintenez pressée].

RPT : Sélection de la lecture répétée.

RND : Sélection de la lecture aléatoire.

▲/▼ : Saut 10 chapitres/plages.

* Vous ne pouvez pas choisir ces sources si elles ne sont pas prêtes ou connectées.

Fenêtre d'affichage

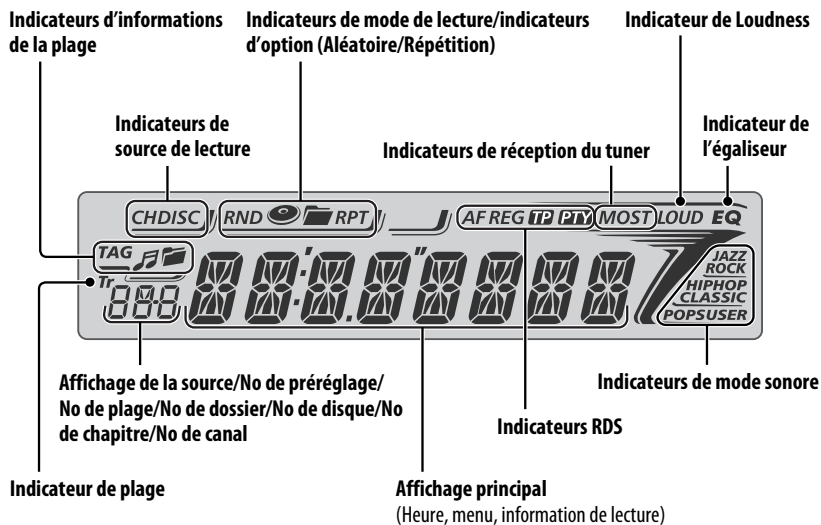

Opérations de base — Télécommande (RM-RK241)

Mise en place de la pile-bouton au lithium (CR2025)

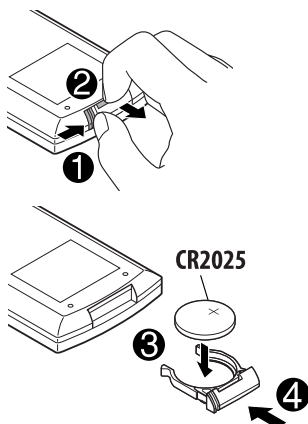

Avant d'utiliser la télécommande:

- Dirigez la télécommande directement sur le capteur de télécommande de autoradio.
- N'EXPOSEZ PAS le capteur de télécommande à une forte lumière (lumière directe du soleil ou éclairage artificiel).

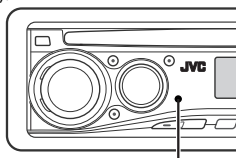

Capteur de télécommande

L'autoradio est muni d'une fonction de télécommande de volant.

- Référez-vous au Manuel d'installation/raccordement (volume séparé) pour les connexion.

Suite à la page suivante

Avertissement:

Pour éviter tout accident et tout dommage

- N'installez pas une autre pile qu'une CR2025 ou son équivalent.
- Ne laissez pas la télécommande dans un endroit (tel que le tableau de bord) exposé à la lumière directe du soleil pendant longtemps; sinon, elle risque d'être exposée.
- Rangez la pile dans un endroit hors d'atteinte des enfants.
- Ne rechargez pas, ne court-circuitez pas, ne chauffez pas la pile ni ne la jeter dans un feu.
- Ne laissez pas la pile avec d'autres objets métalliques.
- Ne piquez pas la pile avec des ciseaux ou d'autres objets similaires.
- Enveloppez la pile de ruban isolant avant de la mettre au rebut ou de la ranger.

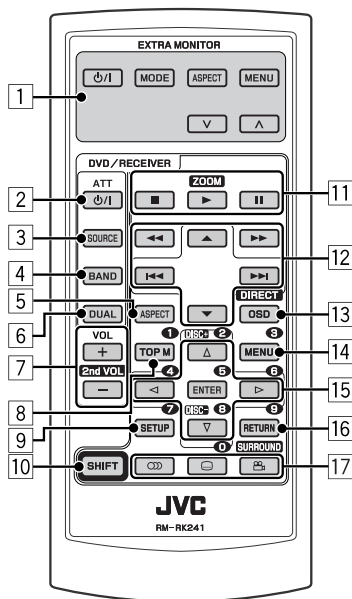
**EXTRA MONITOR**

- 1 Touches de commande du moniteur
 - Utilisé pour un moniteur JVC—KV-MR9010, KV-MH6510, KV-M706, ou KV-M705.

DVD/RECEIVER

- 2 • Appuyez brièvement sur cette touche pour mettre l'appareil sous tension ou atténuer le son si l'appareil est déjà sous tension.
 - Maintenez cette touche pressée pour mettre l'appareil hors tension.
 - 3 Choisit la source.
 - 4 Choisit la bande FM/AM/DAB.
 - 5 Ne peut pas être utilisé pour cet appareil.
 - 6 Ne peut pas être utilisé pour cet appareil.
 - 7 Ajuste le niveau de volume.
 - 2nd VOL: Ne peut pas être utilisé pour cet appareil.
 - 8*1 • DVD Vidéo/DivX: Affiche le menu de disque.
 - VCD: Démarre la lecture PBC.
 - 9*1 Affiche le menu de réglage du disque.
 - 10 Touche SHIFT
 - 11 ■ (arrêt), ► (lecture), || (pause)
 - ► (lecture) fonctionne aussi comme touche ZOOM quand elle est pressée avec la touche SHIFT maintenue enfoncée (voir page 17).
 - Ne peut pas être utilisé pour les changeurs de CD/iPod/lecteur D.
 - 12 **Pour les opérations avancées du disque:**
 - ▲ / ▼: DVD Vidéo: Permet de choisir les titres. DivX/MPEG Vidéo/MP3/WMA/WAV: Choisit les dossiers s'il y en a.
 - ◀◀ / ▶▶:
 - Appuyez brièvement pour effectuer un saut vers l'avant.
 - Maintenez pressé pour effectuer une recherche rapide vers l'arrière/vers l'avant.
 - ◀◀ / ▶▶: Recherche vers l'arrière/recherche vers l'avant.*2
- Pour les opérations du tuner FM/AM:**
- ▲ / ▼: Change les stations pré-réglées.
 - ◀◀ / ▶▶:
 - Appuyez brièvement pour rechercher automatiquement les stations.
 - Maintenez pressé pour rechercher des stations manuellement.

Pour les opérations du tuner DAB:

- ▲ / ▼ : Change les services préreglés.
- |◀◀/▶▶| :
 - Appuyez brièvement sur les touches pour changer le service.
 - Maintenez cette touche pressée pour rechercher des ensembles.

Pour utiliser iPod d'Apple/lecteur D. de JVC:

- ▼ : Arrête provisoirement (pause)/ complètement ou reprend la lecture.
- ▲ : Entrez dans le menu principal. (Maintenant, ▲/▼/◀◀/▶▶ fonctionnent comme touches de sélection de menu).^{*3}
- |◀◀/▶▶| (en mode de sélection de menu):
 - Appuyez brièvement sur la touche pour choisir un élément. (Puis, appuyez sur ▼ pour valider le choix.)
 - Maintenez pressée la touche pour sauter 10 éléments en même temps.
- |◀◀/▶▶| :
 - Appuyez brièvement pour effectuer un saut vers l'arrière/saut vers l'avant.
 - Maintenez pressée pour effectuer une recherche rapide vers l'arrière/vers l'avant.

13 Affiche la barre d'écran.

- Fonctionne aussi comme touche DIRECT quand elle est pressée avec la touche SHIFT maintenue enfoncée.^{*4}

14^{*1} • DVD Vidéo/DivX: Affiche le menu de disque. • VCD: Démarre la lecture PBC.

- 15**^{*1} • Permet de réaliser la sélection/les réglages.
- ◀ / ▶ : DivX: Recherche d'un index pendant la lecture.
- DISC +/- : Change les disques quand la source est "CD-CH".

16^{*1} Touche RETURN

- 17** • DVD Vidéo: Choisit la langue des dialogues (D), des sous-titres (S)^{*1}, l'angle (A)^{*5}.
- DivX: Choisit la langue des dialogues (D), des sous-titres (S).
- VCD: Choisit le canal audio (A).

Comment choisir un numéro

Un écran d'entrée apparaît...

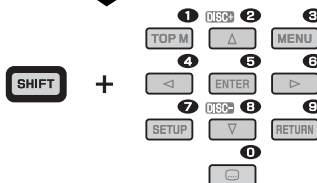

ENTER

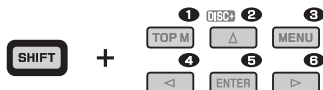
Comment choisir une station/service préreglé

^{*1} Fonctionnent comme touches numériques quand les touches sont pressées en même temps que la touche SHIFT.

- FM/AM/DAB: Choisit des stations/services préreglés.
- DISC: Choisit un chapitre/titre/dossier/plage après être entré en mode de recherche en appuyant sur SHIFT et DIRECT.

^{*2} Ne peut pas être utilisé pour le chargeur de CD.

^{*3} ▲ : Retourne au menu précédent.

▼ : Valide la sélection.

^{*4} Vous pouvez choisir directement un titre/chapitre/dossier/plage en utilisant les touches numériques (voir pages 15 et 16).

^{*5} Fonctionne comme touche SURROUND quand elle est pressée en même temps que la touche SHIFT (ne peut pas être utilisé pour cet appareil).

Écoute de la radio

Changez l'information sur l'affichage (pour les stations non RDS)

→ Horloge ↔ Fréquence

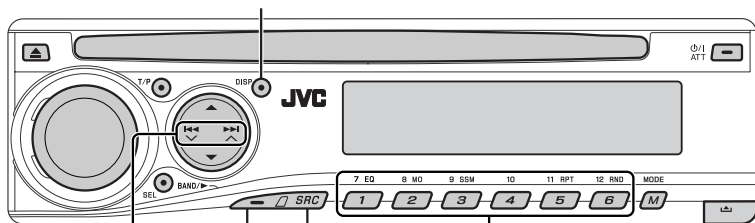

Sélection d'une station préreglée.

FRANÇAIS

1 Choisissez "FM/AM".

2 Sélection de la bande.

→ FM1 → FM2 → FM3 → AM

3 Recherchez la station que vous souhaitez écouter—Recherche automatique.

Recherche manuelle: Maintenez pressée une des touches jusqu'à ce que "M" clignote sur l'affichage, puis appuyez répétitivement sur la touche.

S'allume lors de la réception d'une émission FM stéréo avec un signal suffisamment fort.



Quand une émission FM stéréo est difficile à recevoir

1 MODE
M

2 B MO
2

MONO → MONO OFF
(Annulée)

La réception est améliorée, mais l'effet stéréo est perdu.

- L'indicateur MO s'allume.

Préreglage automatique des stations FM—SSM (Mémoire automatique séquentielle des stations puissantes)

Vous pouvez préregrer six stations pour chaque bande.

1 BAND/MP → FM1 → FM2 → FM3 → AM

2 MODE
M

3

9 SSM
3 [Maintenez pressée]



Les stations FM locale avec les signaux les plus forts sont recherchées et mémorisées automatiquement dans la bande FM.

Préreglage manuel

Ex.: Mémorisation de la station FM de fréquence 92,5 MHz sur le numéro de préreglage 4 de la bande FM1.

1 BAND/MP → FM1 → FM2 → FM3 → AM



92.5

3

10
4 [Maintenez pressée]



Recherche d'un programme FM RDS — Recherche PTY

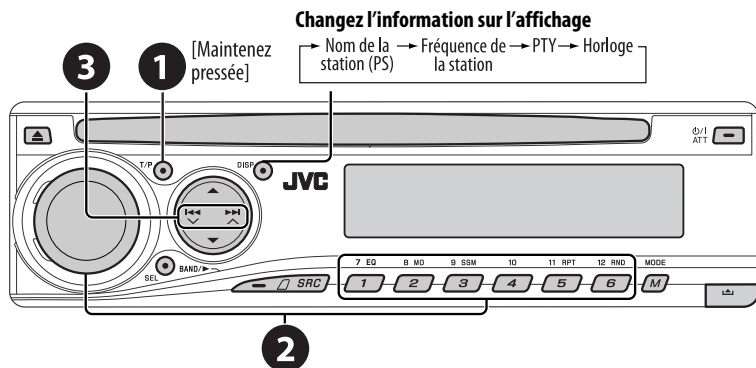

- 1 Mettez en service la recherche PTY.
- 2 Choisissez un des codes PTY (types de programme).
Référez-vous à ce qui suit pour les détails.
- 3 Démarrez la recherche.
S'il y a une station diffusant un programme du code PTY que vous avez choisi, la station est accordée.

Mémorisation de vos types de programme préférés

Vous pouvez mémoriser vos codes PTY préférés sur les touches numériques.

- 1 Choisissez un code PTY (voir la colonne de droite).
- 2 Choisissez un numéro de préréglage.

7 EQ	8 MO	9 SSM	10	11 RPT	12 RND
1	2	3	4	5	6

[Maintenez pressée]
- 3 Répétez les étapes 1 et 2 pour mémoriser d'autres codes PTY.
- 4 T/P

Préréglage des codes PTY sur les touches numériques (1 à 6):

1	2	3	4	5	6
POP M	ROCK M	EASY M	CLASSICS	AFFAIRS	VARIED

Codes PTY (disponible avec la molette de commande):

NEWS, AFFAIRS, INFO, SPORT, EDUCATE, DRAMA, CULTURE, SCIENCE, VARIED, POP M (musique), ROCK M (musique), EASY M (musique), LIGHT M (musique), CLASSICS, OTHER M (musique), WEATHER, FINANCE, CHILDREN, SOCIAL, RELIGION, PHONE IN, TRAVEL, LEISURE, JAZZ, COUNTRY, NATION M (musique), OLDIES, FOLK M (musique), DOCUMENT

Mise en/hors service l'attente de réception TA/PTY

Attente de réception TA	Indicateur	Attente de réception PTY	Indicateur
Appuyez sur ^{TRP} pour mettre en service.	TP	Voir page 27.	PTY
L'appareil commute temporairement sur l'annonce d'informations routières (TA), s'il y en a une, à partir de n'importe quelle source autre que AM. Le volume change sur le niveau de volume TA pré réglé si le niveau actuel est inférieur au niveau pré réglé (voir page 27).	S'allume	L'appareil commute temporairement sur votre programme PTY préféré à partir de n'importe quelle source autre que AM.	S'allume
Pas encore en service. Accordez une autre station offrant les signaux RDS.	Clignote	Pas encore en service. Accordez une autre station offrant les signaux RDS.	Clignote
Appuyez sur ^{TRP} pour mettre hors service.	S'éteint	Choisissez "OFF" pour le code PTY (voir page 27) pour mettre la recherche hors service.	S'éteint

- Quand un tuner DAB est connecté, l'attente de réception TA/PTY recherche aussi les services. (Voir aussi pages 22 et 27.)

Poursuite du même programme—Poursuite de réception en réseau

Lorsque vous conduisez dans une région où la réception FM n'est pas suffisamment forte, cet autoradio accorde automatiquement une autre station FM RDS du même réseau, susceptible de diffuser le même programme avec un signal plus fort (voir l'illustration sur la droite).

À l'expédition de l'usine, la poursuite de réception en réseau est en service.

Pour changer le réglage de la poursuite de réception en réseau, référez-vous à "AF-REG" à la page 27.

- Quand le tuner DAB est connecté, référez-vous à "Poursuite du même programme—Recherche de fréquence alternative" à la page 22.

Programme A diffusé sur une zone de fréquence différente (01 à 05)

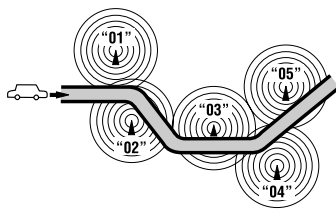

Sélection automatique des stations—Recherche de programme

Normalement, quand vous appuyez sur les touches numériques, les stations pré réglées sont accordées.

Si les signaux des stations pré réglées FM RDS ne permettent pas une bonne réception, cet appareil utilise les données AF et accorde une autre station diffusant le même programme que la station pré réglée originale.

- Il faut un certain temps à cet appareil pour accorder une autre station en utilisant la recherche de programme.
- Référez-vous aussi à la page 27.

Opérations des disques

Avant de réaliser n'importe quelle opération...

Mettez le moniteur sous tension pour regarder l'image de lecture. Si vous mettez le moniteur sous tension, vous pouvez aussi commander la lecture des autres disques en vous référant à l'écran du moniteur. (Voir les pages 17 à 20.)

Le type de disque est détecté automatiquement et la lecture démarre automatiquement (pour les DVD: le démarrage automatique de la lecture dépend de son programme interne).

Si le disque actuel ne possède pas de menu de disque, toutes les plages sont reproduites répétitivement jusqu'à ce que vous changiez la source ou éjectiez le disque.

Si "⊙" apparaît sur le moniteur quand vous appuyez sur une touche, c'est que l'autoradio ne peut pas accepter la commande effectuée.

- Dans certains cas, la commande peut être refusée sans que "⊙" apparaisse.

Insérez un disque.

La lecture démarre automatiquement.

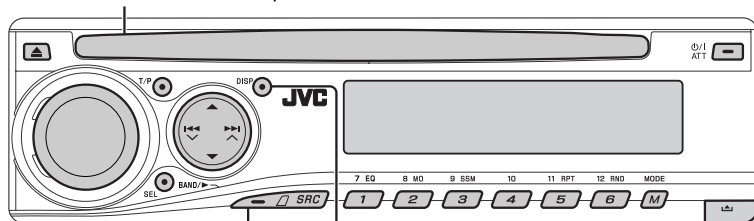

Démarrage de la lecture, si nécessaire.

Changez l'information sur l'affichage

	Durée de lecture écoulee → Horloge → Titre et numéro de chapitre actuel
	Durée de lecture écoulee → Horloge Titre de la plage ← Nom du dossier ←
	Durée de lecture écoulee et numéro de plage actuel → Horloge et numéro de plage actuel
	Durée de lecture écoulee et numéro de plage actuel → Horloge et numéro de plage actuel Titre de la plage ← Nom de l'album / interprète (nom de fichier)*1 ← (nom du dossier)*1
	Durée de lecture écoulee et numéro de plage actuel → Horloge et numéro de plage actuel Titre de la plage*2 ← Titre du disque / interprète*2

Interdiction de l'éjection du disque

+
[Maintenez pressée]









Pour annuler l'interdiction, répétez la même procédure.

*1 Si les fichiers n'ont pas de balises d'information ou si "TAG DISP" est réglé sur "TAG OFF" (voir page 28), le nom du dossier et le nom du fichier apparaissent. L'indicateur TAG ne s'allume pas.



*2 "NO NAME" apparaît pour les CD audio.

Opérations en utilisant le panneau de commande

Appuyer ou (maintenir pressées) les touches suivantes vous permet de...









Type de disque			7 EQ 12 RND  ...  (Touches numériques) *3
 DVD Video	Appuyez sur la touche: Choisir un chapitre Maintenez pressée la touche: Recherche rapide de chapitre vers l'arrière/vers l'avant *1	Sélection d'un titre	À l'arrêt: Localisation d'un titre Pendant la lecture ou une pause: Localisation d'un chapitre
 DivX/MPEG	Appuyez sur la touche: Sélection d'une plage Maintenez pressée la touche: Recherche rapide de plage vers l'arrière/vers l'avant *2	Choisir un dossier	Localiser un dossier particulier directement
 VCD	Appuyez sur la touche: Sélection d'une plage Maintenez pressée la touche: Recherche rapide de plage vers l'arrière/vers l'avant *1	—	Localiser une plage particulière directement (PBC hors service)
 MP3/WMA/WAV	Appuyez sur la touche: Sélection d'une plage Maintenez pressée la touche: Recherche rapide de plage vers l'arrière/vers l'avant *1	Choisir un dossier	Localiser un dossier particulier directement
 CD	Appuyez sur la touche: Sélection d'une plage Maintenez pressée la touche: Recherche rapide de plage vers l'arrière/vers l'avant *1	—	Localiser une plage particulière directement

*1 La vitesse de recherche change sur $\times 2 \Leftrightarrow \times 10$ sur le moniteur.

*2 La vitesse de recherche change sur  \Leftrightarrow  sur le moniteur.

*3 Appuyez sur ces touches pour choisir un numéro de 1 à 6; maintenez pressées ces touches pour choisir un numéro de 7 à 12.

Après avoir appuyé sur  M, appuyez sur les touches suivantes pour...

Type de disque		11 RPT 	12 RND 
 DVD Video	Sauter 10 chapitres (pendant la lecture ou une pause)	CHP RPT: Répéter le chapitre actuel TIT RPT: Répéter le titre actuel	—
 DivX/MPEG	Sauter 10 plages (à l'intérieur du même dossier)	TRK RPT: Répéter la plage actuelle FLDR RPT: Répéter le dossier actuel	—
 VCD	Sauter 10 plages (PBC hors service)	TRK RPT: Répéter la plage actuelle (PBC hors service)	DISC RND: Reproduire aléatoirement toutes les plages (PBC hors service)
 MP3/WMA/WAV	Sauter 10 plages (à l'intérieur du même dossier)	TRK RPT: Répéter la plage actuelle FLDR RPT: Répéter le dossier actuel	FLDR RND: Reproduire aléatoirement toutes les plages du dossier actuel, puis toutes les plages des dossiers suivants DISC RND: Reproduire aléatoirement toutes les plages
 CD	Sauter 10 plages	TRK RPT: Répéter la plage actuelle	DISC RND: Reproduire aléatoirement toutes les plages

• Pour annuler la lecture répétée ou la lecture aléatoire, choisissez "RPT OFF" ou "RND OFF".

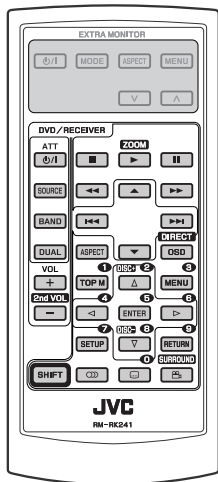

*1, 2, 3, 4, 5 : Voir page 16.

- : Arrêt de la lecture
- : Pause de la lecture (lecture image par image si la touche est pressée pendant une pause.)
- : Démarrage de la lecture
- : Recherche de chapitre vers l'arrière/vers l'avant *1
 - Lecture au ralenti *2 si la touche est pressée pendant une pause. Aucun son n'est entendu.
- : *Appuyez sur la touche:* Choisir un chapitre (pendant la lecture ou une pause)
Maintenez pressée la touche: Recherche rapide de chapitre vers l'arrière/vers l'avant *3
- : Sélection d'un titre
- : Sélection de la langue des dialogues
- : Sélection de la langue des sous-titres
- : Sélection de l'angle de vue



Pour rechercher directement un chapitre/titre

- 1 Choisissez la recherche de chapitre/ titre.



- 2 Entrer le numéro souhaité.



- 3

Utilisation des fonctions de commande à partir du menu...

- 1
- 2 Choisissez l'élément que vous souhaitez reproduire.



- 3

- : Arrêt de la lecture
- : Pause de la lecture (lecture image par image si la touche est pressée pendant une pause.)
- : Démarrage de la lecture
- : Recherche de plage vers l'arrière/vers l'avant *4
- : *Appuyez sur la touche:* Sélection d'une plage
Maintenez pressée la touche: Recherche rapide de plage vers l'arrière/vers l'avant *5
- : Sélection d'un dossier
- : • Recule/avance les scènes d'environ 5 minutes (recherche d'index).
 • Sélection d'un chapitre.
- : DivX: Sélection de la langue des sous-titres
- : DivX: Sélection de la langue des dialogues



Pour rechercher une plage (à l'intérieur du même dossier)/dossier directement

- 1 Choisissez la recherche de plage/dossier.



- 2 Entrer le numéro souhaité.



- 3

Suite à la page suivante



- : Arrêt de la lecture
- : Pause de la lecture (lecture image par image si la touche est pressée pendant une pause.)
- : Démarrage de la lecture
- : Recherche de plage vers l'arrière/vers l'avant *1
 - Lecture au ralenti vers l'avant *2 si la touche est pressée pendant une pause. Aucun son n'est entendu. (La lecture au ralenti vers l'arrière ne fonctionne pas.)
- : Appuyez sur la touche:
 - Sélection d'une plage
 - Maintenez pressée la touche: Recherche rapide de plage vers l'arrière/vers l'avant *3
- : Sélection d'un canal audio (ST: stéréo, L: gauche, R: droit)

Annulation de la lecture PBC...

- 1
 - 2 + +
 - 3 Entrer le numéro souhaité.
 - + ...
 - 4
- Pour reprendre la lecture PBC, appuyez sur / .

- : Arrêt de la lecture
- : Pause
- : Démarrage de la lecture
- : Recherche de plage vers l'arrière/vers l'avant *1
- : Appuyez sur la touche:
 - Sélection des plages
 - Maintenez pressée la touche: Recherche rapide de plage vers l'arrière/vers l'avant *3
- : Sélection d'un dossier

Pour rechercher une plage (à l'intérieur du même dossier)/ dossier directement

- 1 Choisissez la recherche de plage/dossier.

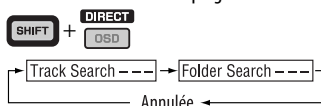

- 2 Entrer le numéro souhaité.
 - + ...
- 3

- : Arrêt de la lecture
- : Pause
- : Démarrage de la lecture
- : Recherche de plage vers l'arrière/vers l'avant *1
- : Appuyez sur la touche:
 - Sélection des plages
 - Maintenez pressée la touche: Recherche rapide de plage vers l'arrière/vers l'avant *3

Pour recherche une plage directement

- 1 Choisissez la recherche de plage.

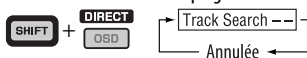

- 2 Entrer le numéro souhaité.
 - + ...
- 3

*1 La vitesse de recherche change sur $\times 2 \Rightarrow \times 5 \Rightarrow \times 10 \Rightarrow \times 20 \Rightarrow \times 60$ sur le moniteur si vous appuyez répétitivement sur la touche.

*2 La vitesse de la lecture au ralenti change sur $\text{▶}1/32 \Rightarrow \text{▶}1/16 \Rightarrow \text{▶}1/8 \Rightarrow \text{▶}1/4 \Rightarrow \text{▶}1/2$ sur le moniteur si vous appuyez répétitivement sur la touche.

*3 La vitesse de recherche change sur $\times 2 \Rightarrow \times 10$ sur le moniteur.

*4 La vitesse de recherche change sur $\text{▶▶} 1 \Rightarrow \text{▶▶} 2 \Rightarrow \text{▶▶} 3$ sur le moniteur si vous appuyez répétitivement sur la touche.

*5 La vitesse de recherche change sur $\text{▶▶} 1 \Rightarrow \text{▶▶} 2$ sur le moniteur.

Agrandissement de la vue—Zoom avant (DVD/DivX/MPEG Vidéo/VCD)

Pendant la lecture d'une image en mouvement...

- 1 Tout en maintenant pressée **SHIFT**, appuyez répétitivement sur **ZOOM**.



- 2 Déplacez la partie agrandie.

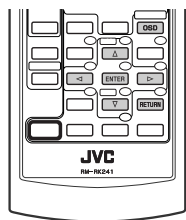

- Pour annuler le zoom, choisissez "ZOOM OFF".

Opérations en utilisant la barre sur l'écran (DVD/DivX/MPEG Vidéo/VCD)

Ces opérations sont possibles sur le moniteur en utilisant la télécommande.

- 1 Affichez la barre sur l'écran (voir page 18).

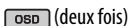

- 2 Choisissez un élément.



- 3 Choisissez un élément.



Si le menu déroulant apparaît...



- Pour annuler le menu déroulant, appuyez sur **RETURN**.
- Pour entrer une durée ou des nombres, référez à ce qui suit.

- 4 Supprimez la barre sur écran.

**Entrée d'une durée ou d'un nombre**

Appuyez sur **Δ** **∇** pour changer le nombre, puis appuyez sur **◀** **▶** pour passer à l'entrée suivante.

- Chaque fois que vous appuyez sur **Δ** **∇**, le nombre augmente/diminue d'une valeur.
- Après avoir entré le nombre, appuyez sur **ENTER**.
- Il n'est pas nécessaire d'entrer le zéro et les zéros finaux (les deux derniers chiffres dans les exemples ci-dessous).

Ex.: Recherche temporelle

DVD: _:__:__ (Ex.: 1:02:00)

Appuyez une fois sur **Δ**, puis deux fois sur **▶** pour passer à la troisième entrée, deux fois sur **Δ**, puis appuyez sur ENTER.

Barres sur l'écran

Ex.: DVD Vidéo

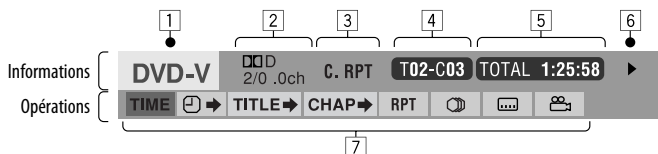

- 1** Type de disque
- 2** • DVD Vidéo/DTS-CD: Type de format de signal audio et canal
• VCD: PBC
- 3** Mode de lecture *1
DVD Vidéo: **T. RPT:** Répétition de titre
C. RPT: Répétition de chapitre
DivX/Vidéo MPEG: **T. RPT:** Répétition de plage
F. RPT: Répétition de dossier
VCD *2: **T. RPT:** Répétition de plage
D. RND: Lecture aléatoire de disque
T. INT: Introduction des plages *3
- 4** Informations sur la lecture
T02-C03 Titre/chapitre actuel
TRACK 01 Plage actuelle
F001-T001 Dossier/plage actuelle
- 5** Indications de la durée
TOTAL Durée de lecture écoulée du disque (pour les DVD-Video, durée de lecture écoulée du titre actuel.)
T. REM DVD Vidéo: Durée de lecture restante du titre
VCD: Durée de lecture restante du disque
TIME Durée de lecture écoulée du chapitre ou de la plage actuelle.
REM Durée de lecture restante du chapitre ou de la plage actuelle.
- 6** État de lecture
▶ Lecture
▶▶ / ◀◀ Recherche vers l'avant/vers l'arrière
▶ / ◀ Lecture au ralenti vers l'avant/vers l'arrière
|| Pause
■ Arrêt
- 7** Icônes de fonctionnement
TIME Changement de l'indication de la durée (voir [5])
⌂ ➔ Recherche temporelle (Entrée la durée de lecture écoulée du titre actuel ou du disque.)
TITLE ➔ Recherche d'un titre (par son numéro)
CHAP ➔ Recherche d'un chapitre (par son numéro)
TRACK ➔ Recherche d'une plage (par son numéro)
🗣️ Changement de la langue des dialogues ou le canal audio
🗣️ Changement de la langue des sous-titres
📺 Changement de l'angle de vue
RPT Lecture répétée *1
INT Lecture des introductions *3
RND Lecture aléatoire *1

*1 Pour la lecture répétée/lecture aléatoire, référez-vous aussi à la page 14.

*2 Quand PBC n'est pas utilisé.

*3 Reproduit les 15 premières secondes de...

TRACK INTRO: Toutes les plages du disque actuel.**FOLDER INTRO:** Les premières plages de tous les dossiers du disque actuel.

Opérations en utilisant l'écran de commande (DivX/MPEG Vidéo/MP3/WMA/WAV/CD)

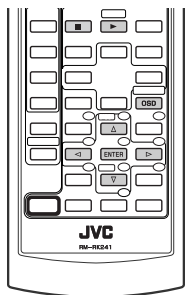

Ces opérations sont possibles sur le moniteur en utilisant la télécommande.

- 1 **Affiche l'écran de commande.**
DivX/Vidéo MPEG: Appuyez sur pendant la lecture.
MP3/WMA/WAV/CD: Apparaît automatiquement pendant la lecture.
- 2 **Choisissez la colonne "Folder" ou la colonne "Track" (sauf pour les CD).**
- 3 **Choisissez un dossier ou une plage.**
- 4 **Démarrage de la lecture.**
DivX/Vidéo MPEG: Appuyez sur / .
MP3/WMA/WAV/CD: La lecture démarre automatiquement.

Écran de commande

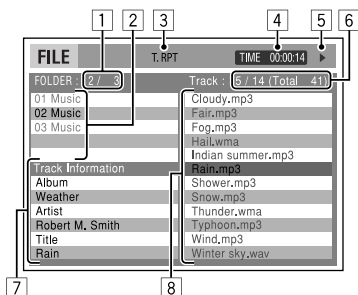

Ex.: Disque MP3/WMA/WAV

- 1 Numéro du dossier actuel/nombre total de dossiers
- 2 Liste des dossiers et le dossier actuellement choisi
- 3 Mode de lecture choisi
- 4 Durée de lecture écoulée de la plage actuelle
- 5 Icône de mode de fonctionnement (▶, ■, II, ▶▶, ◀◀)
- 6 Numéro de la plage actuelle/nombre total de plages du dossier actuel (nombre total de plage du disque)
- 7 Informations sur la plage
- 8 Liste des plages et la plage actuellement choisie

Pour choisir un mode de lecture

- 1 Pendant que l'écran de commande est affiché...

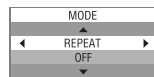

L'écran de sélection du mode de lecture apparaît sur la section de la liste des dossier de l'écran de commande.

- 2 Choisissez un mode de lecture.



- 3 Choisissez un élément.

REPEAT/INTRO:

RANDOM:

- 4 Validez le choix.

*1 Ne peut pas être choisi pour le format DivX/Vidéo MPEG

*2 Ne peut pas être choisi pour les CD

Suite à la page suivante

Mode	Fonctions de lecture
F. RPT (répétition de dossier):	Répéter le dossier actuel
T. RPT (répétition de plage):	Répéter la plage actuelle
F. INT (introduction des dossiers):	Reproduire les 15 premières secondes de la première plage de tous les dossiers du disque actuel
T. INT (introduction des plages):	Reproduit les 15 premières secondes de toutes les plages du disque actuel
D. RND (lecture aléatoire de disque):	Reproduire aléatoirement toutes les plages
F. RND (lecture aléatoire de dossier):	Reproduire aléatoirement toutes les plages du dossier actuel, puis toutes les plages des dossiers suivants

Opérations en utilisant l'écran de liste (DivX/MPEG Vidéo/MP3/WMA/WAV)

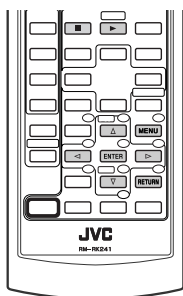

Ces opérations sont possibles sur le moniteur en utilisant la télécommande. Avant de commencer la lecture, vous pouvez afficher la liste des dossiers/plages pour vérifier le contenu et démarrer la lecture d'une plage.

1 Affichez la liste des dossiers quand l'appareil est à l'arrêt.



2 Choisissez un élément sur la liste des dossiers.



- La liste des plages du dossier choisi apparaît.
- Pour retourner à la liste des dossiers, appuyez sur **RETURN**.

3 Choisissez la plage à reproduire.



- MP3/WMA/WAV: L'écran de commande apparaît (voir page 19).

Écran de liste

Folder: 153/240		Track: 154/198		Page: 4/ 6
fol130	fol140	fol150	fol160	
fol131	fol141	fol151	fol161	
fol132	fol142	fol152	fol162	
fol133	fol143	fol153	fo163	
fol134	fol144	fol154	fo164	
fol135	fol145	fol155	fo165	
fol136	fol146	fol156	fo166	
fol137	fol147	fol157	fo167	
fol138	fol148	fol158	fo168	
fol139	fol149	fol159	fo169	

Ex.: Liste des dossiers

- 1 Numéro du dossier actuel/nombre total de dossiers
- 2 Numéro de la plage actuelle/nombre total de plages du dossier actuel
- 3 Page actuelle/nombre total de pages composant la liste
- 4 Dossier/plage actuelle (mis en valeur)

Écoute du changeur de CD

Changez l'information sur l'affichage
(voir page 13)

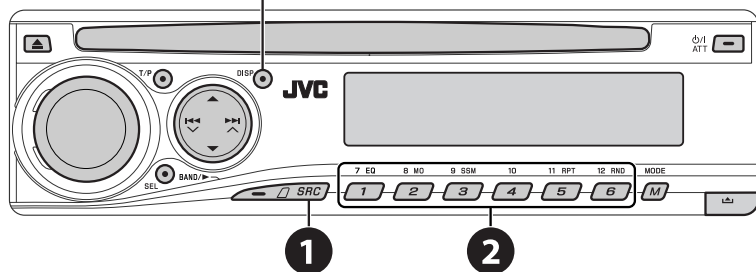

Il est recommandé d'utiliser un changeur de CD JVC compatible MP3 avec votre autoradio.

- Vous pouvez uniquement reproduire les CD ordinaire (y compris les CD Text) et les disques MP3.

1 Choisissez "CD-CH".

2 Choisissez le disque à reproduire.

Appuyez sur la touche:

Pour choisir un numéro de disque de 1 à 6.

Maintenez pressée la touche:

Pour choisir un numéro de disque de 7 à 12.

	<i>Appuyez sur la touche:</i> Sélection d'une plage <i>Maintenez pressée la touche:</i> Recherche rapide de plage vers l'arrière/vers l'avant
	MP3: Sélection de dossiers

Après avoir appuyé sur **MODE** **M**, appuyez sur les touches suivantes pour...

	Sauter 10 pages (MP3: à l'intérieur du même dossier)
11 RPT 	TRK RPT: Répéter la plage actuelle FLDR RPT: MP3: Répétition de toutes les plages du dossier actuel DISC RPT: Répétition de toutes les plages du disque actuel
12 RND 	FLDR RND: MP3: Lecture aléatoire de toutes les plages du dossier actuel, puis de toutes les plages du dossier suivant DISC RND: Lecture aléatoirement de toutes les pages du disque actuel MAG RND: Lecture aléatoire de toutes les plages des disques insérés

- Pour annuler la lecture répétée ou la lecture aléatoire, choisissez "RPT OFF" ou "RND OFF".

Écoute du tuner DAB

Changez l'information sur l'affichage

Nom du service → Nom de l'ensemble → Numéro de canal → Fréquence → Horloge

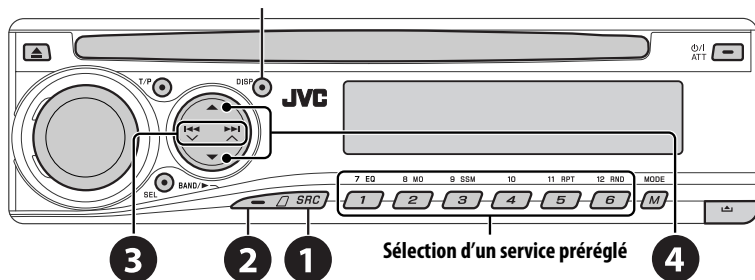

FRANÇAIS

1 Choisissez "DAB".

2 Sélection de la bande.

→ DAB1 → DAB2 → DAB3

3 Recherchez un ensemble.

Recherche manuelle: Maintenez pressée une des touches jusqu'à ce que "MANU" clignote sur l'affichage, puis appuyez répétitivement sur la touche.

4 Choisissez le service (primaire ou secondaire) que vous souhaitez écouter.

Mémorisation de services DAB

Lors de l'écoute d'un service DAB...



Mise en/hors service l'attente de réception TA/PTY

- Les opérations sont exactement les mêmes que celles expliquées à la page 12 pour les stations FM RDS.
- Vous ne pouvez pas mémoriser des codes PTY séparément pour le tuner DAB et le tuner FM.

Poursuite du même programme— Recherche de fréquence alternative

- **Lors de la réception d'un service DAB:** Si vous conduisez dans une région ou un service ne peut pas être reçu, cet autoradio accorde automatiquement un autre ensemble ou une station FM RDS, diffusant le même programme.
- **Lors de la réception d'une station FM RDS:** Quand vous conduisez dans une région ou un service DAB diffuse le même programme de la station FM RDS que vous écoutez actuellement, cet autoradio accorde automatiquement le service DAB.

À l'expédition de l'usine, la recherche de fréquence alternative est en service.

Pour mettre hors service la recherche de fréquence alternative, référez-vous à la page 28.

Écoute de iPod / lecteur D.

Changez l'information sur l'affichage

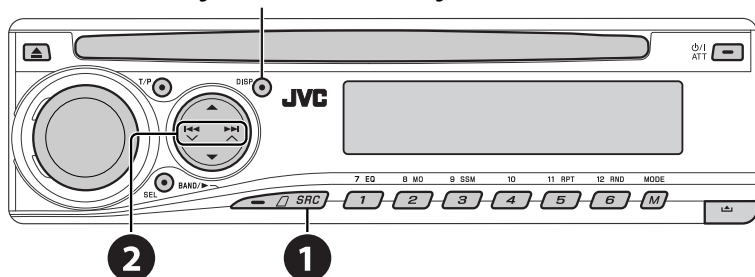

Avant de commencer, connectez un des appareils suivants (vendu séparément) à la prise du changeur de CD à l'arrière de l'appareil.

- **Adaptateur d'interface pour iPod**—KS-PD100 pour commander un iPod.
- **Adaptateur d'interface pour lecteur D.**—KS-PD500 pour commander un lecteur D.

Préparations

Assurez-vous que "CHANGER" est choisi pour le réglage de l'entrée extérieure, voir page 28.

- 1 Choisissez "IPOD" ou "D. PLAYER".
- 2 Choisissez le morceau à reproduire.

Sélection d'une plage à partir du menu

1 Entrez dans le menu principal.



- Ce mode est annulé si aucune opération n'est réalisée pendant environ 5 secondes.

2 Choisissez le menu souhaité.



Pour iPod:

PLAYLIST ↔ ARTISTS ↔ ALBUMS ↔ SONGS
↔ GENRES ↔ COMPOSER ↔ (retour au début)

Pour le lecteur D.:

PLAYLIST ↔ ARTIST ↔ ALBUM ↔ GENRE
↔ TRACK ↔ (retour au début)

3 Validez le choix.



- Pour retourner au menu précédent, appuyez sur ▲.
- Si une plage est sélectionnée, la lecture démarre automatiquement.
- Maintenez pressée la touche ◀◀◀/▶▶▶▶▶ pour sauter 10 éléments en même temps.



Pause/arrêt de la lecture

- Pour reprendre la lecture, appuyez de nouveau sur la touche.



Appuyez sur la touche:

Sélection des plages

Maintenez pressée la touche:

Recherche rapide de plage vers l'arrière/vers l'avant

Après avoir appuyé sur ^{MODE}**M**, appuyez sur les touches suivantes pour...

11 RPT 5	ONE RPT: Fonctionne de la même façon que "Répéter Un" ou "Mode répétition → Un". ALL RPT: Fonctionne de la même façon que "Répéter Tous" ou "Mode répétition → Tous".
12 RND 6	ALBM RND*: Fonctionne de la même façon que "Aléatoire Albums" pour iPod. SONG RND/RND ON: Fonctionne de la même façon que "Aléatoire Morceaux" ou "Lecture aléatoire → Activé".

- Pour annuler la lecture répétée ou la lecture aléatoire, choisissez "RPT OFF" ou "RND OFF".

* iPod: Fonctionne uniquement si vous choisissez "ALL" dans "ALBUMS" du menu principal "MENU".

Écoute d'un autre appareil extérieur

Changez l'information sur l'affichage

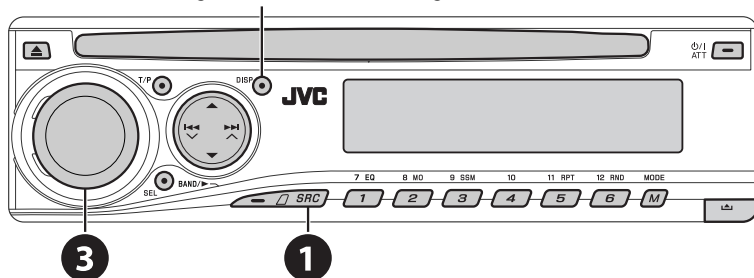

Vous pouvez connecter un appareil extérieur à:

- Prises du changeur de CD à l'arrière de l'appareil en utilisant l'**adaptateur d'entrée de ligne**—KS-U57 (non fourni) ou l'**adaptateur d'entrée auxiliaire**—KS-U58 (non fourni). Assurez-vous que "EXT IN" est choisi pour le réglage de l'entrée extérieure, voir page 28.
- Fiches LINE IN à l'arrière de l'appareil.

- 1 Choisissez "EXT IN" ou "LINE IN".
- 2 Mettez l'appareil connecté sous tension et démarrez la lecture de la source.
- 3 Ajustez le volume.
- 4 Ajustez le son comme vous le souhaitez (voir pages 25 et 26).

Schéma de connexion des appareils extérieurs

- Pour les connexions, référez-vous au Manuel d'installation/raccordement (volume séparé).

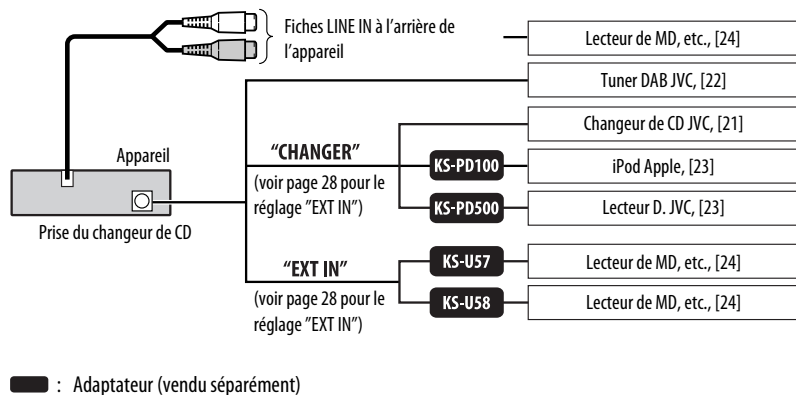

Sélection d'un mode sonore préréglé

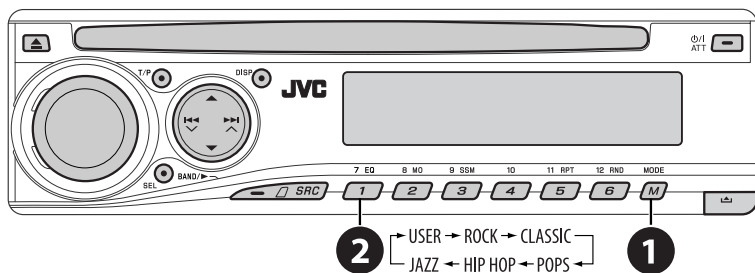

Valeurs préréglées	BAS (graves)	TRE (aigus)	LOUD (loudness)
Indication (Pour)			
USER (Pas d'effet)	00	00	OFF
ROCK (Musique rock ou disco)	+03	+01	ON
CLASSIC (Musique classique)	+01	-02	OFF
POPS (Musique légère)	+04	+01	OFF
HIP HOP (Musique funk ou rap)	+02	00	ON
JAZZ (Musique jazz)	+02	+03	OFF

Ajustement du son



2 Ajustez le niveau.



BAS *1 (graves) Ajustez les graves.	-06 à +06
TRE *1 (aigus) Ajustez les aigus.	-06 à +06
FAD *2 (fader) Ajustez la balance avant-arrière des enceintes.	R06 à F06
BAL (balance) Ajustez la balance gauche-droite des enceintes.	L06 à R06
LOUD *1 (loudness) Accentue les basses et hautes fréquences pour produire un son plus équilibré aux faibles niveaux de volume.	LOUD ON ou LOUD OFF
VOL.A *3 (ajustement du volume) Ajustement et mémorisation du niveau de volume de l'ajustement automatique pour chaque source, par rapport au niveau de volume FM.	-05 à +05; réglage initial: 00
VOL (volume) Ajustez le volume.	00 à 30 (ou 50) *4

*1 Quand vous ajustez les graves, les aigus ou le loudness, les ajustements réalisés sont mémorisés pour le mode sonore actuel (C-EQ), y compris "USER".

*2 Si vous utilisez un système à deux enceintes, réglez le niveau du fader sur "00".

*3 Vous ne pouvez pas réaliser d'ajustement pour FM. "FIX" apparaît.

*4 Dépend du réglage de commande de gain de l'amplificateur. (Voir page 28 pour les détails.)

Réglages généraux — PSM

Vous pouvez changer les options PSM (mode des réglages préférés) du tableau des pages 27 et 28.

1 Accédez aux réglages PSM.



2 Choisissez une option PSM.



3 Choisissez ou ajustez l'option PSM choisie.

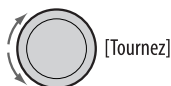

4 Répétez les étapes 2 et 3 pour ajuster les autres options PSM si nécessaire.

5 Terminez la procédure.



Indication	Élément (__ : Réglage initial)	Réglage, [page de référence]
DEMO Démonstration des affichages	<ul style="list-style-type: none"> • DEMO ON • DEMO OFF 	<ul style="list-style-type: none"> : La démonstration des affichages entre en service si aucune opération n'est réalisée pendant environ 20 secondes, [5]. : Annulation.
CLK DISP *1 Affichage de l'horloge	<ul style="list-style-type: none"> • ON • OFF 	<ul style="list-style-type: none"> : L'horloge apparaît sur l'affichage tout le temps quand l'appareil est hors tension. : Annulation; appuyer sur DISP affiche l'horloge pendant environ 5 secondes quand l'appareil est hors tension, [5].
CLOCK H Ajustement des heures	0 – 23 (1 – 12)	: Réglage initial: 0 (0:00), [5].
CLOCK M Ajustement des minutes	00 – 59	: Réglage initial: 00 (0:00), [5].
24H/12H Mode d'affichage de l'heure	<ul style="list-style-type: none"> • 12H • 24H 	: Référez-vous aussi à la page 5 pour le réglage.
CLK ADJ Ajustement de l'horloge	<ul style="list-style-type: none"> • AUTO • OFF 	<ul style="list-style-type: none"> : L'horloge intégrée est ajustée automatiquement en utilisant les données CT (horloge) comprises dans le signal RDS. : Annulation.
AF-REG *2 Fréquence alternative/ réception régionale	<ul style="list-style-type: none"> • AF • AF REG • OFF 	<ul style="list-style-type: none"> : Quand les signaux actuellement reçus deviennent faibles, l'appareil commute sur une autre station ou un autre service (le programme peut différer de celui actuellement reçu), [12]. : Quand les signaux actuellement reçus deviennent faibles, l'appareil commute sur une autre station diffusant le même programme. : Annulation (ne peut pas être choisi quand "DAB AF" est réglé sur "AF ON").
PTY-STBY Attente PTY	OFF , codes PTY (voir page 11)	: Met en service l'attente de réception PTY avec un des codes PTY, [11, 12].
TA VOL Volume des informations routières	VOL 00 – VOL 30 ou 50 *3	: Réglage initial: VOL 15, [12].
P-SEARCH *2 Recherche de programme	<ul style="list-style-type: none"> • ON • OFF 	<ul style="list-style-type: none"> : Met en service la recherche de programme, [12]. : Annulation.

*1 Si l'alimentation de l'appareil n'est pas coupée quand vous coupez le contact de la voiture, il est recommandé de choisir "OFF" pour ne pas user la batterie de la voiture.

*2 Uniquement pour les stations RDS FM.

*3 En fonction du réglage "AMP GAIN".

Indication	Élément (__: Réglage initial)	Réglage, [page de référence]
DAB AF * ⁴ Recherche de fréquence alternative	<ul style="list-style-type: none"> • <u>AF ON</u> • AF OFF 	<ul style="list-style-type: none"> : Poursuit le même programme parmi les services DAB et les stations FM RDS, [22]. : Annulation.
DIMMER Gradateur	<ul style="list-style-type: none"> • ON • <u>OFF</u> 	<ul style="list-style-type: none"> : Assombrit l'éclairage de l'affichage. : Annulation.
TEL Sourdine téléphonique	<ul style="list-style-type: none"> • MUTING 1/ MUTING 2 • <u>OFF</u> 	<ul style="list-style-type: none"> : Choisissez le mode qui permet de couper le son de lecture lors de l'utilisation d'un téléphone cellulaire. : Annulation.
SCROLL * ⁵ Défilement	<ul style="list-style-type: none"> • <u>ONCE</u> • AUTO • OFF 	<ul style="list-style-type: none"> : Fait défiler une fois les informations de la page. : Répète le défilement (à 5 secondes d'intervalle). : Annulation. (Maintenir pressée DISP permet de faire défiler l'affichage quel que soit ce réglage.)
EXT IN * ⁶ Entrée extérieure	<ul style="list-style-type: none"> • <u>CHANGER</u> • EXT IN 	<ul style="list-style-type: none"> : Pour utiliser un changeur de CD JVC, [21] ou iPod d'Apple/lecteur D. de JVC, [23]. : Pour utiliser n'importe quel autre appareil extérieur, [24].
TAG DISP Affichage des balises	<ul style="list-style-type: none"> • <u>TAG ON</u> • TAG OFF 	<ul style="list-style-type: none"> : Affiche les balises lors de la lecture d'une plage MP3/WMA/WAV. : Annulation.
AMP GAIN Commande du gain de l'amplificateur	<ul style="list-style-type: none"> • LOW PWR • HIGH PWR 	<ul style="list-style-type: none"> : VOL 00 – VOL 30 (Choisissez ce réglage si la puissance maximum de chaque enceinte est inférieure à 50 W pour éviter tout dommage des enceintes.) : VOL 00 – VOL 50
IF BAND Bande de la fréquence intermédiaire	<ul style="list-style-type: none"> • <u>AUTO</u> • WIDE 	<ul style="list-style-type: none"> : Augmente la sélectivité du tuner pour réduire les interférences entre les stations adjacentes. (L'effet stéréo peut être perdu). : Il y a des interférences des stations adjacentes, mais la qualité du son n'est pas dégradée et l'effet stéréo est conservé.

*⁴ Est affiché uniquement quand le tuner DAB est connecté.

*⁵ Certains caractères ou symboles n'apparaissent pas correctement (ou un blanc apparaît à leur place) sur l'affichage.

*⁶ Est affiché uniquement quand une des sources suivantes est choisie—FM, AM, DAB, DISC ou LINE IN.

Menu de réglage du disque

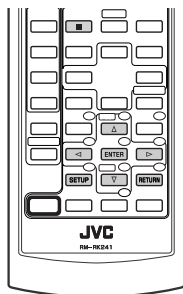

Ces opérations sont possibles sur le moniteur en utilisant la télécommande.

- 1 **Accédez au menu de réglage du disque quand l'appareil est à l'arrêt.**



- 2 **Choisissez un menu.**



- 3 **Choisissez l'élément que vous souhaitez régler.**



- Pour annuler le menu déroulant, appuyez sur **RETURN**.

- 4 **Choisissez une option.**



Pour revenir à l'écran normal

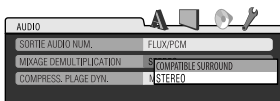
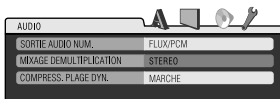

FRANÇAIS

Menu	Élément	Réglage
LANGUE	LANGUE MENU	Choisissez la langue initiale du menu de disque. Référez-vous aussi à "Codes de langue" à la page 36.
	LANGUE AUDIO	Choisissez la langue initiale des dialogues. Référez-vous aussi à "Codes de langue" à la page 36.
	SOUS-TITRE	Sélection de la langue initiale des sous-titres ou suppression des sous-titres (ARRET). Référez-vous aussi à "Codes de langue" à la page 36.
	LANGUE D'ECRAN	Choisissez la langue pour l'affichage sur l'écran.

Suite à la page suivante

Menu	Élément	Réglage
IMAGE	TYPE D'ECRAN	<p>Choisissez le type de moniteur de façon à ce qu'il corresponde à une image d'écran large sur votre moniteur.</p> <p>16:9 4:3 LETTERBOX 4:3 PAN SCAN</p> 
	POSITION OSD	<p>Choisissez la position de la barre sur l'écran, sur le moniteur.</p> <ul style="list-style-type: none"> • 1 : Position élevée • 2 : Position basse (les instructions d'aide sous le menu de réglage du disque disparaissent.)
	TYPE FICHER	<p>Choisissez le type de fichier à reproduire.</p> <ul style="list-style-type: none"> • AUDIO : Reproduisez des fichiers MP3/WMA/WAV. • VIDEO : Reproduisez des fichiers DivX/Vidéo MPEG.
AUDIO	SORTIE AUDIO NUM.	<p>Choisissez le format de signal à émettre par la prise DIGITAL OUT (optique).</p> <ul style="list-style-type: none"> • ARRET : Annulation. • SEULEMENT PCM : Choisissez ce réglage pour un amplificateur ou un décodeur incompatible avec le Dolby Digital, DTS, MPEG Audio ou bien quand un appareil d'enregistrement est connecté. • DOLBY DIGITAL/PCM : Choisissez ce réglage pour un amplificateur ou un décodeur compatible avec le Dolby Digital. • FLUX/PCM : Choisissez ce réglage quand un amplificateur ou un décodeur compatible avec le Dolby Digital, DTS et le MPEG Audio est connecté.
	MIXAGE DEMULTIPLICATION	<p>Lors de la lecture d'un disque multicanaux, ce réglage affecte les signaux reproduits par les prises LINE OUT (et par la prise DIGITAL OUT quand "SEULEMENT PCM" est choisi pour "SORTIE AUDIO NUM.").</p> <ul style="list-style-type: none"> • COMPATIBLE SURROUND: Choisissez ce réglage pour profiter d'un son Surround multicanaux en connectant un amplificateur compatible avec le Dolby Surround. • STEREO : Normalement choisissez ce réglage.
	COMPRESS. PLAGE DYN.	<p>Vous pouvez profiter d'un son puissant à un niveau de volume faible ou moyen lors de la lecture d'un support Dolby Digital.</p> <ul style="list-style-type: none"> • AUTO : Choisissez ce réglage pour appliquer les effets aux supports codés multicanaux (sauf les supports à 1-canal ou 2-canaux). • MARCHE : Choisissez ce réglage pour toujours utiliser cette fonction.
AUTRE	ENREGISTREMENT DivX	<p>Cet appareil possède son propre code d'enregistrement. Une fois que vous avez reproduit un disque sur lequel se trouve un code d'enregistrement, le code d'enregistrement de l'appareil est remplacé pour des raisons de protection des droits d'auteur.</p>

Entretien

Comment nettoyer les connecteurs

Un détachement fréquent détériorera les connecteurs. Pour minimiser ce problème, frottez périodiquement les connecteurs avec un coton tige ou un chiffon imprégné d'alcool, en faisant attention de ne pas endommager les connecteurs.

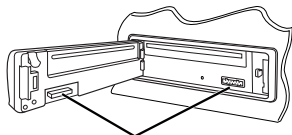

Connecteur

Condensation d'humidité

De la condensation peut se produire sur la lentille à l'intérieur de l'appareil dans les cas suivants:

- Après le démarrage du chauffage dans la voiture.
- Si l'intérieur de la voiture devient très humide.

Si cela se produit, l'appareil risque de ne pas fonctionner correctement. Dans ce cas, éjectez le disque et laissez l'autoradio sous tension pendant quelques heures jusqu'à ce que l'humidité s'évapore.

Comment manipuler les disques

Pour retirer un disque de sa boîte, faites pression vers le centre du boîtier et soulevez légèrement le disque en le tenant par ses bords.

- Tenez toujours le disque par ses bords. Ne touchez pas la surface enregistrée.

Pour remettre un disque dans sa boîte, insérez-le délicatement sur le support central (avec la surface imprimée dirigée vers le haut).

- Conservez les disques dans leur boîte quand vous ne les utilisez pas.

Support central



Pour garder les disques propres

Un disque sale peut ne pas être reproduit correctement.

Si un disque est sale, essayez-le avec un chiffon doux, en ligne droite du centre vers les bords.



- N'utilisez pas de solvant (par exemple, un nettoyant conventionnel pour disque vinyle, un vaporisateur, un diluant, du bezène, etc.) pour nettoyer les disques.

Pour reproduire un disque neuf

Les disques neufs ont parfois des ébarbures sur le bord intérieur et extérieur. Si un tel disque est utilisé, cet autoradio risque de le rejeter.

Pour retirer ces ébarbures, frotter les bords avec un crayon, un stylo, etc.



N'utilisez pas les disques suivants:

Disque gondolé 

Autocollant  Reste d'étiquette

 Étiquette autocollante

 Forme inhabituelle

Pour en savoir plus à propos de cet autoradio

■ Généralités

Mise sous tension de l'appareil

- En appuyant sur SRC sur l'autoradio, vous pouvez aussi mettre l'appareil sous tension. Si la source est prête, la lecture démarre.

Mise hors tension de l'appareil

- Si vous mettez l'appareil hors tension pendant l'écoute d'un disque, la lecture du disque reprend automatiquement, la prochaine fois que vous mettez l'appareil sous tension.

■ FM/AM/RDS

Mémorisation des stations

- Pendant la recherche SSM...
 - Les stations reçues sont préréglées sur les No 1 (fréquence la plus basse) à No 6 (fréquence la plus haute).
 - Quand la recherche SSM est terminée, la station mémorisée sur le No 1 est accordée automatiquement.
- Lors de la mémorisation de stations, les stations mémorisées précédemment sont effacées et de nouvelles stations sont mémorisées.

Utilisation du système FM RDS

- La poursuite de réception en réseau nécessite deux types de signaux RDS—PI (identification du programme) et AF (fréquence alternative) pour fonctionner correctement. Si ces données ne sont reçues correctement, la poursuite de réception en réseau ne fonctionne pas correctement.
- Si une annonce d'informations routières est reçue pendant l'attente de réception TA, le niveau de volume change automatiquement sur le niveau préréglé (TA VOL) si le niveau actuel est inférieur au niveau préréglé.
- L'attente de réception TA et l'attente de réception PTY sont annulées temporairement pendant l'écoute d'une station AM.
- Quand la recherche de fréquence alternative est mise en service (avec AF choisi), la poursuite de réception en réseau est aussi mise automatiquement en service. Inversement, la poursuite de réception en réseau ne peut pas être mise hors service sans mettre hors service la recherche de fréquence alternative. (Voir pages 27 et 28.)

- Si vous souhaitez en savoir plus sur le système RDS, visitez le site <<http://www.rds.org.uk>>.

■ Disque

Généralités

- Dans ce manuel, les mots "plage" et "fichier" sont utilisés de façon interchangeable lorsque l'on se réfère aux fichiers DivX/MPEG Video/MP3/WMA/WAV et à leur nom de fichier.
- Cet autoradio peut aussi reproduire les disques de 8 cm.
- Cet autoradio peut uniquement reproduire les fichiers CD audio (CD-DA) si différents types de fichier sont enregistrés sur le même disque.

Insertion d'un disque

- Si un disque est inséré à l'envers, "PLEASE" et "EJECT" apparaissent alternativement sur l'affichage. Appuyez sur ▲ pour éjecter le disque.

Éjection d'un disque

- Si le disque éjecté n'est pas retiré avant 15 secondes, il est réinséré automatiquement dans la fente d'insertion pour le protéger de la poussière. La lecture démarre automatiquement.
- Après avoir éjecté un disque, "NO DISC" apparaît et certaines touches ne fonctionnent pas. Insérez un autre disque ou appuyez sur SRC pour choisir une autre source de lecture.

Lecture de disques enregistrables/ réinscriptibles

- Cet appareil peut reconnaître un maximum de 5 000 fichiers, 250 dossiers (un maximum de 999 fichiers par dossier).
- Cet appareil peut reconnaître un total de 25 caractères pour les noms de fichier/dossier.
- Utilisez uniquement des disques "finalisés".
- Cet autoradio peut reproduire les disques multi-session; mais les sessions non fermées sont sautées lors de la lecture.
- Cet appareil peut ne pas être capable de reproduire certaines disques ou fichiers à causes de leurs caractéristiques ou des conditions d'enregistrement.
- Les disques réinscriptibles peuvent demander plus de temps avant d'être reconnus.

Lecture de fichiers MP3/WMA/WAV

- Le nombre maximum de caractères pour un nom de dossier et de fichier est de 25; 128 caractères pour les informations des balises MP3/WMA/WAV.
- Cet appareil peut reproduire les fichiers portant le code d'extension <.mp3>, <.wma> ou <.wav> (quel que soit la casse des lettres).
- Cet appareil peut afficher le nom de l'album, l'artiste (interprète) et les balises (version 1.0, 1.1, 2.2, 2.3 ou 2.4) pour les fichiers MP3/WMA/WAV.
- Cet autoradio peut afficher uniquement les caractères d'un octet. Les autres caractères ne peuvent pas être affichés correctement.
- Cet autoradio peut reproduire les fichiers enregistrés au mode VBR (débit binaire variable). Les fichiers enregistrés en VBR affichent une durée écoulee différente.
- Cet autoradio ne peut pas reproduire les fichiers suivants:
 - Fichiers MP3 codés au format MP3i et MP3 PRO.
 - Fichiers MP3 codés avec Layer 1/2.
 - Fichiers WMA codés sans perte, professionnels et formats vocaux.
 - Fichiers WMA qui ne sont pas basés sur Windows Media® Audio.
 - Fichiers au format WMA protégés contre la copie avec DRM.
 - Fichiers qui contiennent des données telles que ATAC3, etc.
 - Fichiers AAC et fichiers OGG.

Lecture de fichiers DivX

- Cet appareil peut reproduire les fichiers DivX portant le code d'extension <.divx>, <.div>, <.avi> (quel que soit la casse des lettres).
- Cet appareil prend en charge les formats DivX 6.x, 5.x, 4.x et 3.11.
- Cet appareil prend en charge les fichiers DivX Media Format, <.divx> ou <.avi>.
- Cet appareil peut afficher un seul code d'enregistrement—DivX Video-on-Demand (VOD—un type de gestion des droits numériques). Pour l'activation et pour en savoir plus, consultez le site <www.divx.com/vod>.

- Le flux audio doit être conforme au format MP3 ou Dolby Digital.
- Cet appareil ne prend pas en charge le format GMC (Global Motion Compression).
- Les fichiers codés en mode à balayage entrelacé ne peuvent pas être reproduits correctement.
- Recherche d'index:

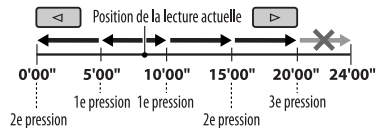

- Cet autoradio ne peut pas reproduire les fichiers suivants:
 - Fichiers codés avec un autre codec (compresseur-décompresseur) que le codec DivX.
- Si vous souhaitez en savoir plus sur le système DivX, visitez le site <http://www.divx.com>.

Changement de la source

- Si vous changez la source, la lecture s'arrête aussi (sans éjecter le disque). La prochaine fois que vous choisissez "DISC" comme source de lecture, la lecture du disque reprend à partir de l'endroit où elle a été interrompue.

Lecture de fichiers MPEG

- Cet appareil peut reproduire le fichier vidéo MPEG portant l'extension <.mpg> ou <.mpeg>.
- Le flux audio doit être conforme au format MPEG1 Audio Layer 2.
- Cet autoradio ne peut pas reproduire les fichiers suivants:
 - Fichiers WMV (Windows Media Video)
 - Fichiers au format RM (Real Media)

DAB

- Seuls les services DAB primaires peuvent être pré-réglés même si vous mémorisez un service secondaire.
- Le service DAB pré-réglé précédent est effacé quand un nouveau service DAB est mémorisé sur le même numéro de pré-réglage.

Suite à la page suivante

iPod ou lecteur D.

- Quand vous mettez cet appareil sous tension, iPod ou le lecteur D est chargé à travers cet appareil.
- Pendant que iPod ou le lecteur D. est connecté, aucune opération à partir de iPod ou du lecteur D n'est possible. Réalisez toutes les opérations à partir de cet appareil.
- Le texte d'information peut ne pas être affiché correctement.
- Si le texte d'information contient plus de 8 caractères, il défile sur l'affichage. Cet appareil peut afficher un maximum de 40 caractères.

Avis:

Lors de l'utilisation de iPod ou d'un lecteur D., certaines opérations peuvent ne pas être réalisées correctement ou comme prévues. Dans ce cas, consultez le site Web JVC suivant:

Pour les utilisateurs de iPod: <<http://www.jvc.co.jp/english/car/support/ks-pd100/index.html>>

Pour les utilisateurs d'un lecteur D.: <<http://www.jvc.co.jp/english/car/support/ks-pd500/index.html>>

Réglages généraux—PSM







- Si vous changez le réglage "AMP GAIN" de "HIGH PWR" sur "LOW PWR" alors que le niveau de volume est réglé au dessus de "VOL 30", l'autoradio change automatiquement le volume sur "VOL 30".

Menu de réglage du disque



- Si la langue que vous avez choisie n'est pas enregistrée sur le disque, la langue originale est utilisée automatiquement comme langue initiale. De plus, pour certains disques, les réglages de langue peuvent ne pas fonctionner comme prévu à cause du programme interne du disque.
- Si vous choisissez "16:9" pour une image de format 4:3, l'image change légèrement à cause du processus de conversion de la largeur de l'image.
- Même si "4:3 PAN SCAN" est choisi, la taille de l'écran peut devenir "4:3 LETTERBOX" avec certains disques.

Icônes guides sur l'écran

Pendant la lecture, les icônes suivantes peuvent apparaître un instant sur le moniteur.

-  : Lecture
-  : Pause
-  : DVD Vidéo/VCD: Lecture au ralenti vers l'avant
-  : DVD Vidéo: Lecture au ralenti vers l'arrière
-  : Recherche vers l'avant
-  : Recherche vers l'arrière

DVD: Les icônes suivants apparaissent au début d'une scène contenant:

-  : Des sous-titres en plusieurs langues
-  : Des dialogues en plusieurs langues
-  : Plusieurs angles de vue

Retrait du panneau de commande

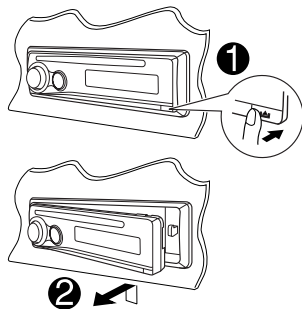

Fixation du panneau de commande

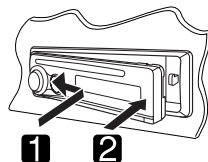

À propos des sons reproduits par les prises arrière

- **Par les prises analogiques (Sortie des enceintes/LINE OUT):** Un signal à 2 canaux est sorti. Lors de la lecture d'un disque codé multicanaux, les signaux multicanaux sont sous mixés. Le son DTS ne peut pas être reproduit. (AUDIO—MIXAGE DEMULTIPLICATION: voir page 30.)
- **Par la sortie DIGITAL OUT (optique):**
Les signaux numériques (Linear PCM, Dolby Digital, DTS, MPEG Audio) sont sortis par cette prise. (Pour plus de détails, référez-vous au tableau ci-dessous.)
Pour reproduire les sons multicanaux, Dolby Digital, DTS et MPEG Audio, par exemple, connectez à cette prise un amplificateur ou un décodeur compatible avec ces sources multicanaux, et réglez "SORTIE AUDIO NUM." correctement. (Voir page 30.)

Signaux sortis par la prise DIGITAL OUT

Les signaux de sortie diffèrent en fonction du réglage "SORTIE AUDIO NUM." du menu de réglage (voir page 30).

Disque reproduit	Signal de sortie			ARRET
	FLUX/PCM	DOLBY DIGITAL/ PCM	SEULEMENT PCM	
DVD Vidéo	48 kHz, 16/20/24 bits Linear PCM	48 kHz, 16 bits stéréo Linear PCM *		ARRET
	96 kHz, Linear PCM	48 kHz, 16 bits stéréo Linear PCM		
	Dolby Digital	Train binaire Dolby Digital	48 kHz, 16 bits stéréo Linear PCM	
	DTS	Train binaire DTS		
	MPEG Audio	Train binaire MPEG	48 kHz, 16 bits stéréo Linear PCM	
CD Audio, CD Vidéo		44,1 kHz, 16 bits stéréo Linear PCM/48 kHz, 16 bits stéréo Linear PCM		
CD Audio avec DTS		Train binaire DTS		
DivX	Dolby Digital	Train binaire Dolby Digital	48 kHz, 16 bits stéréo Linear PCM	
	MPEG Audio	32/44,1/48 kHz, 16 bits Linear PCM		
MPEG		44,1/48 kHz, 16 bits Linear PCM		
MP3/WMA		32/44,1/48 kHz, 16 bits Linear PCM		
WAV		44,1 kHz, 16 bits stéréo Linear PCM		

* Les signaux numériques peuvent être émis en 20 bits ou 24 bits (à leur débit binaire original) par la prise DIGITAL OUT si les disques ne sont pas protégés contre la copie.

Suite à la page suivante

Codes de langue

Code	Langue	Code	Langue	Code	Langue	Code	Langue	Code	Langue
AA	Afar	FA	Persan	KL	Groenlandais	OC	Langue d'oc	ST	Sesotho
AB	Abkhazien	FI	Finois	KM	Cambodgien	OM	(Afan) Oromo	SU	Soudanais
AF	Afrikaans	FJ	Fidji	KN	Kannara	OR	Oriya	SW	Swahili
AM	Amharique	FO	Faroese	KO	Coréen (KOR)	PA	Panjabi	TA	Tamil
AR	Arabe	FY	Frison	KS	Kashmiri	PL	Polonais	TE	Télougou
AS	Assamais	GA	Irlandais	KU	Kurde	PS	Pashto, Pushto	TG	Tadjik
AY	Aymara	GD	Gaélique écossais	KY	Kirghiz	PT	Portugais	TH	Thaï
AZ	Azerbaïdjanais	GL	Galicien	LA	Latin	QU	Quechua	TI	Tigrinya
BA	Bashkir	GN	Guarani	LN	Lingala	RM	Rhaeto-Romance	TK	Turkmène
BE	Biélorusse	GU	Gujarati	LO	Laotien	RN	Kirundi	TL	Tagalog
BG	Bulgare	HA	Hausa	LT	Lithuanien	RO	Roumain	TN	Setswana
BH	Bihari	HI	Hindi	LV	Latvian, Letton	RW	Kinyarwanda	TO	Tongan
BI	Bislama	HR	Croate	MG	Malagasy	SA	Sanskrit	TR	Turc
BN	Bengali, Bangladaï	HU	Hongrois	MI	Maori	SD	Sindhi	TS	Tsonga
BO	Tibétain	HY	Arménien	MK	Macédonien	SG	Sango	TT	Tatar
BR	Breton	IA	Interlingua	ML	Malayalam	SH	Serbo-Croate	TW	Twi
CA	Catalan	IE	Interlangue	MN	Mongol	SI	Cingalais	UK	Ukrainien
CO	Corse	IK	Inupiak	MO	Moldavien	SK	Slovaque	UR	Ourdou
CS	Tchèque	IN	Indonésien	MR	Marathi	SL	Slovène	UZ	Ouzbek
CY	Gallois	IS	Islandais	MS	Malais (MAY)	SM	Samoan	VI	Vietnamien
DZ	Bhutani	IW	Hébreu	MT	Maltaï	SN	Shona	VO	Volapük
EL	Grec	JI	Yiddish	MY	Birman	SO	Somalien	WO	Oulof
EO	Espéranto	JW	Javanais	NA	Nauruan	SQ	Albanais	XH	Xhosa
ET	Estonien	KA	Géorgien	NE	Népalais	SR	Serbe	YO	Yoruba
EU	Basque	KK	Kazakh	NO	Norvégien	SS	Siswati	ZU	Zoulou

Guide de dépannage

Ce qui apparaît être un problème n'est pas toujours sérieux. Vérifiez les points suivants avant d'appeler un centre de service.

	Symptôme	Remède/Cause
Généralités	• Aucun son n'est entendu des enceintes.	• Ajustez le volume sur le niveau optimum. • Vérifiez les cordons et les connexions.
	• Cet autoradio ne fonctionne pas du tout.	Réinitialisez l'autoradio (voir page 2).
FM/AM	• Le préréglage automatique SSM ne fonctionne pas.	Mémorez les stations manuellement.
	• Bruit statique pendant l'écoute de la radio.	Connectez l'antenne solidement.
Disques en général	• Le disque ne peut pas être reproduit.	Insérez le disque correctement.
	• Le disque ne peut pas être reproduit ni éjecté.	• Déverrouillez le disque (voir page 13). • Forcez l'éjection du disque (voir page 2).
	• Les disques enregistrables/réinscriptibles ne peuvent pas être reproduits. • Les plages sur les disques enregistrables/réinscriptibles ne peuvent pas être sautées.	• Insérez un disque finalisé. • Finalisez les disques avec l'appareil qui a été utilisé pour l'enregistrement.
	• Le disque ne peut pas être reconnu.	Forcez l'éjection du disque (voir page 2).
	• Le son et les images sont quelque fois interrompus ou déformés.	• Arrêtez la lecture lorsque vous conduisez sur une route accidentée. • Changez le disque. • Vérifiez les cordons et les connexions.
	• Aucune image de lecture (DVD Vidéo/DivX/MPEG/VCD) n'apparaît sur le moniteur.	Le fil de frein de stationnement n'est pas connecté correctement. (Référez-vous au Manuel d'installation/raccordement.)
	• Aucune image n'apparaît sur le moniteur.	• Connectez le cordon vidéo correctement. • Choisissez l'entrée correcte sur le moniteur.
	• Les côtés gauche et droit de l'image sont manquants sur le moniteur.	Choisissez "4:3 LETTERBOX" (voir page 30).

	Symptôme	Remède/Cause
DivX/MPEG Vidéo/MP3/WMA/WAV	• Le disque ne peut pas être reproduit.	<ul style="list-style-type: none"> • Changez le disque. • Enregistrez les plages en utilisant une application compatible sur les disques appropriés (voir page 4). • Ajoutez le code d'extension <.divx>, <.div>, <.avi>, <.mpg>, <.mpeg>, <.mp3>, <.wma>, ou <.wav> aux noms de fichier.
	• Du bruit est produit.	Sautez à une autre plage ou changez le disque.
	• Le temps d'initialisation est plus long.	Le temps de lecture varie en fonction de la complexité de la configuration des dossiers/fichiers. N'utilisez pas trop de hiérarchies et de dossiers.
	• Les plages ne sont pas reproduites comme vous le souhaitez.	L'ordre de lecture est déterminé quand les fichiers sont enregistrés.
	• Aucun son n'est entendu quand l'image est affichée pendant la lecture d'un fichier vidéo DivX/MPEG.	<ul style="list-style-type: none"> • Enregistrez la piste audio en utilisant le format MP3 ou Dolby Digital pour flux audio des fichiers DivX. • Enregistrez la piste audio en utilisant le format MPEG1 Audio Layer 2 comme flux audio pour les fichiers vidéo MPEG.
	• La durée de lecture écoulée n'est pas correcte.	Cela se produit quelque fois pendant la lecture. C'est causé par la façon dont les plages ont été enregistrées.
	• "PLEASE" et "EJECT" apparaissent alternativement sur l'affichage.	Insérez un disque contenant des plages au format approprié.
Changeur de CD	• Les caractères corrects ne sont pas affichés (ex.: nom de l'album).	Cet appareil peut uniquement afficher les lettres (majuscules), les chiffres et un nombre limité de symboles.
	• "NO DISC" apparaît sur l'affichage.	Insérez des disques dans le magasin.
	• "NO MAG" apparaît sur l'affichage.	Insérez le magasin.
	• "RESET 8" apparaît sur l'affichage.	Connectez cet autoradio et le changeur de CD correctement et appuyez sur le bouton de réinitialisation du changeur de CD.
	• "RESET 1" – "RESET 7" apparaît sur l'affichage.	Appuyez sur le touche de réinitialisation du changeur de CD.
• Le changeur de CD ne fonctionne pas du tout.	Réinitialisez l'autoradio (voir page 2).	
DAB	• "noSIGNAL" apparaît sur l'affichage.	Déplacez-vous dans un endroit où les signaux sont plus forts.
	• "RESET 8" apparaît sur l'affichage.	Connectez cet appareil et le tuner DAB correctement et réinitialisez l'appareil (voir page 2).
	• Le tuner DAB ne fonctionne pas du tout.	Reconnectez cet appareil et le tuner DAB correctement. Puis, réinitialisez l'appareil (voir page 2).
	• "ANTENNA" apparaît sur l'affichage.	Vérifiez les cordons et les connexions.

	Symptôme	Remède/Cause
iPod/lecteur D.	• iPod ou le lecteur D. ne peut pas être mis sous tension ou ne fonctionne pas.	<ul style="list-style-type: none"> • Vérifiez le câble de connexion et la connexion. • Chargez la batterie. • Mettez à jour la version du micrologiciel.
	• Le son est déformé.	Mettez hors service l'égaliseur sur cet appareil ou sur iPod/lecteur D.
	• "NO IPOD" ou "NO DP" apparaît sur l'affichage.	<ul style="list-style-type: none"> • Vérifiez le câble de connexion et la connexion. • Chargez la batterie.
	• La lecture s'arrête.	Le casque d'écoute a été déconnecté pendant la lecture. Redémarrez la lecture (voir page 23).
	• Aucun son n'est entendu quand iPod nano est connecté.	<ul style="list-style-type: none"> • Déconnectez le casque d'écoute de iPod nano. • Mettez à jour la version du micrologiciel de iPod nano.
	• Aucun son n'est entendu.	Déconnectez l'adaptateur au niveau du lecteur D. Puis, connectez-le à nouveau.
	• "ERROR 01" apparaît sur l'affichage quand un lecteur D. est connecté.	
	• "NO FILES" ou "NO TRACK" apparaît sur l'affichage.	Aucune plage ne se trouve dans l'appareil. Importez des plages dans iPod ou le lecteur D.
	• "RESET 1" – "RESET 7" apparaît sur l'affichage.	Déconnectez l'adaptateur au niveau de cet appareil et de iPod/lecteur D. Puis, connectez-le à nouveau.
	• "RESET 8" apparaît sur l'affichage.	Vérifiez la connexion entre l'adaptateur et cet appareil.
• Les commandes de iPod ou du lecteur D. ne fonctionnent pas après l'avoir déconnecté de cet appareil.	Réinitialisez iPod ou le lecteur D.	

- Fabriqué sous licence de Dolby Laboratories. Le terme Dolby et le sigle double D sont des marques commerciales de Dolby Laboratories.
- "DTS" et "DTS Digital Out" sont des marques déposées de DTS, Inc.
- Le "DVD Logo" est une marque de commerce de DVD Format/Logo Licensing Corporation, enregistrée aux États-Unis, au Japon et dans d'autres pays.
- DivX, la certification DivX ultra et les logos associés sont des marques de DivX, Inc. et sont utilisés sous licence.
- Produit officiel certifié DivX® ultra
- Prend en charge la lecture de toutes les versions de vidéo DivX® (y compris DivX® 6), des fichiers DivX® standard et de DivX® Media Format
- Microsoft et Windows Media est une marque déposée ou une marque de commerce de Microsoft Corporation aux États-Unis et/ou dans les autres pays.
- iPod est une marque de commerce d'Apple Computer, Inc., enregistrée aux États-Unis et dans les autres pays.

Spécifications

SECTION DE L'AMPLIFICATEUR AUDIO	Puissance de sortie maximum:	Avant/Arrière:	50 W par canal
	Puissance de sortie en mode continu (RMS):	Avant/Arrière:	19 W par canal pour 4 Ω, 40 Hz à 20 000 Hz avec moins de 0,8% de distorsion harmonique totale
	Impédance de charge:		4 Ω (4 Ω à 8 Ω admissible)
	Plage de commande de tonalité:	Graves:	±12 dB à 100 Hz
		Aigus:	±12 dB à 10 kHz
	Rapport signal sur bruit:		70 dB
	Niveau de Sortie Audio:	Numérique (DIGITAL OUT: Optique):	Longueur d'onde du signal: 660 nm
			Niveau de sortie: -21 dBm à -15 dBm
		Niveau de sortie de ligne/Impédance:	2,5 V/20 kΩ en charge (pleine échelle)
		Impédance de sortie:	1 kΩ
	Standard de couleur:		PAL
Sortie vidéo (composite):		1 Vp-p/75 Ω	
Autre prise:	Changeur de CD, LINE IN, Entrée pour la télécommande de volant		

SECTION DU TUNER	Plage de fréquences:	FM:	87,5 MHz à 108,0 MHz
		AM:	(PO) 522 kHz à 1 620 kHz (GO) 144 kHz à 279 kHz
	Tuner FM:	Sensibilité utile:	11,3 dBf (1,0 μV/75 Ω)
		Sensibilité utile à 50 dB:	16,3 dBf (1,8 μV/75 Ω)
		Sélectivité de canal alterné (400 kHz):	65 dB
		Réponse en fréquence:	40 Hz à 15 000 Hz
		Séparation stéréo:	30 dB
	Tuner PO:	Sensibilité/Sélectivité:	20 μV/35 dB
	Tuner GO:	Sensibilité:	50 μV

SECTION DU LECTEUR DE DVD/CD	Système de détection du signal:		Capteur optique sans contact (laser semi-conducteur)	
	Nombre de canaux:		2 canaux (stéréo)	
	Réponse en fréquence:	DVD, fs=48 kHz/96 kHz:	16 Hz à 22 000 Hz	
		CD, fs=44,1 kHz:	16 Hz à 20 000 Hz	
	Plage dynamique:		96 dB	
	Rapport signal sur bruit:		98 dB	
	Pleurage et scintillement:		Inférieur à la limite mesurable	
	DivX/Vidéo MPEG:	Vidéo:	Résolution max.:	720 × 480 pixels (30 i/s) 720 × 576 pixels (25 i/s)
		Audio:	Débit binaire:	DivX: 32 kbps à 320 kbps Vidéo MPEG: 32 kbps à 320 kbps
			Fréquence d'échantillonnage:	DivX: MPEG-1: 32 kHz, 44,1 kHz, 48 kHz MPEG-2: 16 kHz, 22,05 kHz, 24 kHz Vidéo MPEG: 32 kHz, 44,1 kHz, 48 kHz
	MP3:	Débit binaire:	32 kbps à 320 kbps	
		Fréquence d'échantillonnage:	MPEG-1: 32 kHz, 44,1 kHz, 48 kHz MPEG-2: 16 kHz, 22,05 kHz, 24 kHz	
	WMA:	Débit binaire:	32 kbps à 320 kbps	
		Fréquence d'échantillonnage:	22,05 kHz, 32 kHz, 44,1 kHz, 48 kHz	
	WAV:	Débit binaire de quantification:	16 bit	
Fréquence d'échantillonnage:		44,1 kHz		

GÉNÉRALITÉS	Alimentation:	Tension de fonctionnement:	CC 14,4 V (11 V à 16 V admissibles)
	Système de mise à la masse:		Masse négative
	Températures de fonctionnement admissibles:		0°C à +40°C
	Dimensions (L × H × P):	Taille d'installation (approx.):	182 mm × 52 mm × 158 mm
		Taille du panneau (approx.):	187 mm × 58 mm × 13 mm
	Masse (approx.):		1,6 kg (sans les accessoires)

La conception et les spécifications sont sujettes à changement sans notification.

**Having TROUBLE with operation?
Please reset your unit**

Refer to page of How to reset your unit

**Haben Sie PROBLEME mit dem Betrieb?
Bitte setzen Sie Ihr Gerät zurück**
Siehe Seite Zurücksetzen des Geräts

**Vous avez des PROBLÈMES de fonctionnement?
Réinitialisez votre appareil**
Référez-vous à la page intitulée Comment réinitialiser votre appareil

**Hebt u PROBLEMEN met de bediening?
Stel het apparaat terug**
Zie de pagina met de paragraaf Het apparaat terugstellen

Dear Customer,
This apparatus is in conformance with the valid European directives and standards regarding electromagnetic compatibility and electrical safety.

European representative of Victor Company of Japan, Limited is:

JVC Technology Centre Europe GmbH
Postfach 10 05 52
61145 Friedberg
Germany

Sehr geehrter Kunde, sehr geehrte Kundin,
dieses Gerät stimmt mit den gültigen europäischen Richtlinien und Normen bezüglich elektromagnetischer Verträglichkeit und elektrischer Sicherheit überein.

Die europäische Vertretung für die Victor Company of Japan, Limited ist:

JVC Technology Centre Europe GmbH
Postfach 10 05 52
61145 Friedberg
Deutschland

Cher(e) client(e),
Cet appareil est conforme aux directives et normes européennes en vigueur concernant la compatibilité électromagnétique et à la sécurité électrique.

Représentant européen de la société Victor Company of Japan, Limited:

JVC Technology Centre Europe GmbH
Postfach 10 05 52
61145 Friedberg
Allemagne

Geachte klant,
Dit apparaat voldoet aan de geldende Europese normen en richtlijnen inzake elektromagnetische compatibiliteit en elektrische veiligheid.

De Europese vertegenwoordiger van Victor Company of Japan, Limited is:

JVC Technology Centre Europe GmbH
Postfach 10 05 52
61145 Friedberg
Duitsland

JVC



EN, GE, FR, NL

© 2006 Victor Company of Japan, Limited

1206DTSMDTJEIN

JVC

Instructions

DVD/CD RECEIVER

KD-DV5302/KD-DV5301
