

# JVC



ENGLISH

FRANÇAIS

CD RECEIVER  
RECEPTEUR CD

## KD-G722/KD-G721



**MP3**

**WMA**

**COMPACT  
disc  
DIGITAL AUDIO  
TEXT**

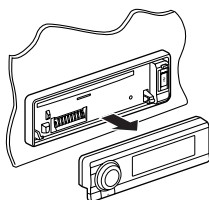
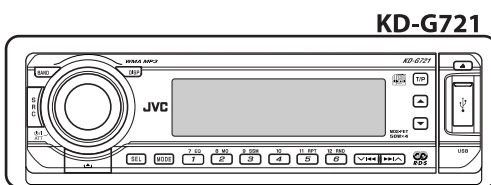
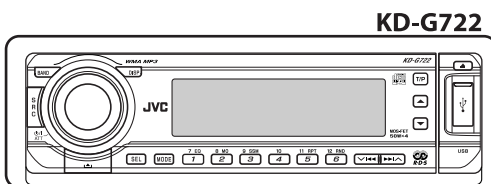

For canceling the display demonstration, see page 7.

Pour annuler la démonstration des affichages, référez-vous à la page 7.

For installation and connections, refer to the separate manual.

Pour l'installation et les raccordements, se référer au manuel séparé.

# INSTRUCTIONS

MANUEL D'INSTRUCTIONS

GET0357-003A  
[EX/EU]

Thank you for purchasing a JVC product.

Please read all instructions carefully before operation, to ensure your complete understanding and to obtain the best possible performance from the unit.

## IMPORTANT FOR LASER PRODUCTS

1. CLASS 1 LASER PRODUCT
2. **CAUTION:** Do not open the top cover. There are no user serviceable parts inside the unit; leave all servicing to qualified service personnel.
3. **CAUTION:** Visible and invisible laser radiation when open and interlock failed or defeated. Avoid direct exposure to beam.
4. REPRODUCTION OF LABEL: CAUTION LABEL, PLACED OUTSIDE THE UNIT.

<b>CAUTION:</b> Visible and invisible laser radiation when open and interlock failed or defeated. AVOID DIRECT EXPOSURE TO BEAM. (e)	<b>ADVARSEL:</b> Synlig og usynlig laserstråling når maskinen er åben eller interlocken fejler. Undgå direkte eksponering for stråling. (d)	<b>WARNING:</b> Synlig och osynlig laserstråling når den öppnas och spårren är urkopplad. Beträkta ej strålen. (s)	<b>VARO:</b> Arvasteesta ja suojoitukset ohitettuna tai viallisena olet atittuna näkyväille ja näkymättömille lasersäteilylle. Vältä säteien kohdistumista suoraan itseesi. (f)
--------------------------------------------------------------------------------------------------------------------------------------	---------------------------------------------------------------------------------------------------------------------------------------------	--------------------------------------------------------------------------------------------------------------------	---------------------------------------------------------------------------------------------------------------------------------------------------------------------------------

### How to reset your unit

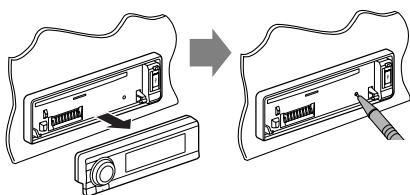

- Your preset adjustments will also be erased.

### How to forcibly eject a disc



“PLEASE” and “EJECT” appear alternately on the display.

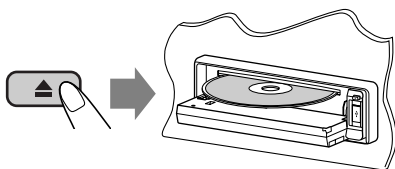

- If this does not work, reset your unit.
- Be careful not to drop the disc when it ejects.

### How to use the MODE button

If you press MODE, the unit goes into functions mode, then the number buttons and ▲/▼ buttons work as different function buttons.

Ex.: When number button 2 works as MO (monaural) button.

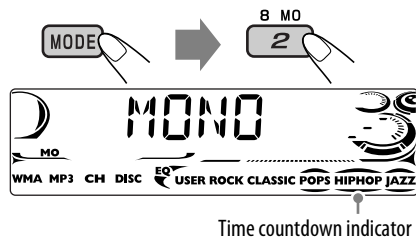





To use these buttons for their original functions again after pressing MODE, wait for 5 seconds without pressing any of these buttons until the functions mode is cleared or press MODE again.

Note: Only for [EX] model users in UK and European countries



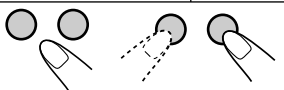

For security reasons, a numbered ID card is provided with this unit, and the same ID number is imprinted on the unit's chassis. Keep the card in a safe place, as it will help the authorities to identify your unit if stolen.

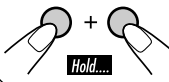
## How to read this manual

- Button operations are mainly explained with the illustrations in the table below.
- Some related tips and notes are explained in “More about this unit” (see pages 22 – 25).

	Press briefly.
	Press repeatedly.
	Press either one.
	Press and hold until your desired response begins.
	Press and hold both buttons at the same time.

The following marks are used to indicate...

-  : Built-in CD player operations.
-  : External CD changer operations.
-  : External USB memory operations.
-  : Indicator displayed for the corresponding operation.

### Warning:

If you need to operate the unit while driving, be sure to look ahead carefully or you may be involved in a traffic accident.

### Caution on volume setting:

Discs produce very little noise compared with other sources. Lower the volume before playing a disc to avoid damaging the speakers by the sudden increase of the output level.

## CONTENTS

<b>Control panel</b> — KD-G722 and KD-G721 .....	4
<b>Remote controller</b> — RM-RK50 .....	5
<b>Getting started</b> .....	7
Basic operations .....	7
<b>Radio operations</b> .....	8
<b>FM RDS operations</b> .....	9
Searching for your favorite FM RDS programme ...	9
<b>Disc/USB memory operations</b> .....	11
Playing a disc in the unit .....	11
Playing discs in the CD changer .....	11
Playing from a USB memory .....	12
<b>Sound adjustments</b> .....	15
<b>General settings</b> — PSM .....	16
<b>Title assignment</b> .....	18
<b>iPod®/D. player operations</b> .....	19
<b>Other external component operations</b> .....	20
<b>DAB tuner operations</b> .....	21
<b>More about this unit</b> .....	22
<b>Maintenance</b> .....	25
<b>Troubleshooting</b> .....	26
<b>Specifications</b> .....	29

### For safety...

- Do not raise the volume level too much, as this will block outside sounds, making driving dangerous.
- Stop the car before performing any complicated operations.

### Temperature inside the car...

If you have parked the car for a long time in hot or cold weather, wait until the temperature in the car becomes normal before operating the unit.

# Control panel — KD-G722 and KD-G721

## Parts identification

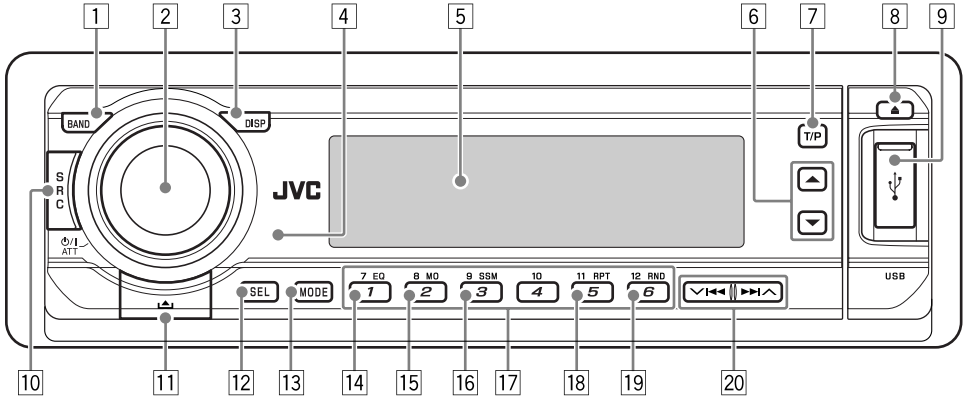

- |                                                                                                                                                                                                                                                                                                                                                                                                                                                                                                                                                                                |                                                                                                                                                                                                                                                                                                                                                                                                                                                                                |
|--------------------------------------------------------------------------------------------------------------------------------------------------------------------------------------------------------------------------------------------------------------------------------------------------------------------------------------------------------------------------------------------------------------------------------------------------------------------------------------------------------------------------------------------------------------------------------|--------------------------------------------------------------------------------------------------------------------------------------------------------------------------------------------------------------------------------------------------------------------------------------------------------------------------------------------------------------------------------------------------------------------------------------------------------------------------------|
| <ul style="list-style-type: none"> <li>1 BAND button</li> <li>2 • Control dial             <ul style="list-style-type: none"> <li>•  ATT (standby/on attenuator) button</li> </ul> </li> <li>3 DISP (display) button</li> <li>4 Remote sensor             <ul style="list-style-type: none"> <li>• <i>DO NOT</i> expose the remote sensor to strong light (direct sunlight or artificial lighting).</li> </ul> </li> <li>5 Display window</li> <li>6 ▲ (up) / ▼ (down) buttons</li> <li>7 T/P (traffic programme/programme type) button</li> <li>8 ▲ (eject) button</li> </ul> | <ul style="list-style-type: none"> <li>9 USB (Universal Serial Bus) input terminal</li> <li>10 SRC (source) button</li> <li>11  (control panel release) button</li> <li>12 SEL (select) button</li> <li>13 MODE button</li> <li>14 EQ (equalizer) button</li> <li>15 MO (monaural) button</li> <li>16 SSM (Strong-station Sequential Memory) button</li> <li>17 Number buttons</li> <li>18 RPT (repeat) button</li> <li>19 RND (random) button</li> <li>20  buttons</li> </ul> |
|--------------------------------------------------------------------------------------------------------------------------------------------------------------------------------------------------------------------------------------------------------------------------------------------------------------------------------------------------------------------------------------------------------------------------------------------------------------------------------------------------------------------------------------------------------------------------------|--------------------------------------------------------------------------------------------------------------------------------------------------------------------------------------------------------------------------------------------------------------------------------------------------------------------------------------------------------------------------------------------------------------------------------------------------------------------------------|

### How to detach/attach the control panel

#### Detaching...

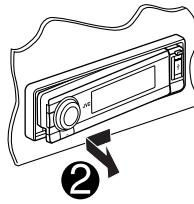
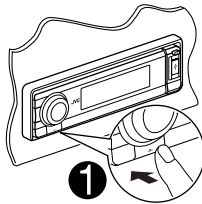
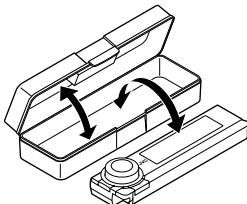

#### Attaching...

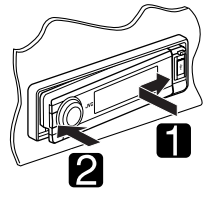

Lever

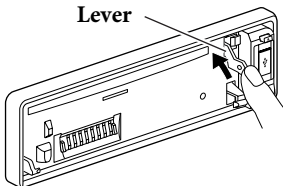



#### CAUTION:

The lever comes out if you pressed the ▲ button while the panel is detached. If this happens, push the lever back into lock position before attaching the panel.

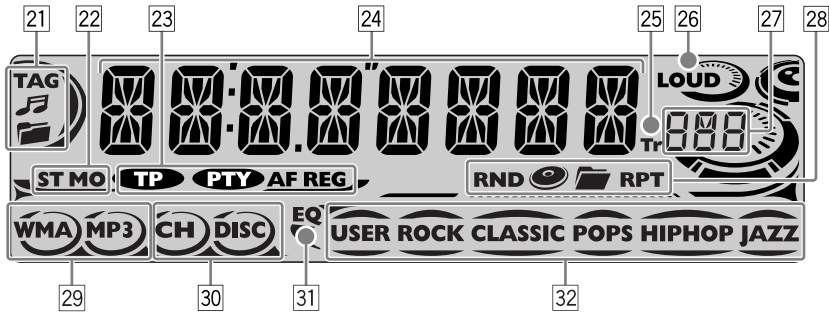
## Display window



- 21 Track information indicators—TAG (ID3 Tag), 🎵 (track/file), 📁 (folder)
  - 22 Tuner reception indicators—ST (stereo), MO (monaural)
  - 23 RDS indicators—TP, PTY, AF, REG
  - 24 Main display
  - 25 Tr (track) indicator
  - 26 LOUD (loudness) indicator
  - 27 Source display / Volume level indicator
  - 28 Playback mode / item indicators—RND (random), 📀 (disc), 📁 (folder), RPT (repeat)
  - 29 Tracks type indicators\*—WMA, MP3
  - 30 Playback source indicators\*—CH (CD changer), DISC (built-in CD player)
  - 31 EQ (equalizer) indicator
  - 32 Sound mode (C-EQ: custom equalizer) indicators—USER, ROCK, CLASSIC, POPS, HIP HOP, JAZZ
    -  also works as the time countdown indicator and level meter during play (see page 17).
- \*  lights up for the selected item.

## Remote controller — RM-RK50

### Installing the lithium coin battery (CR2025)

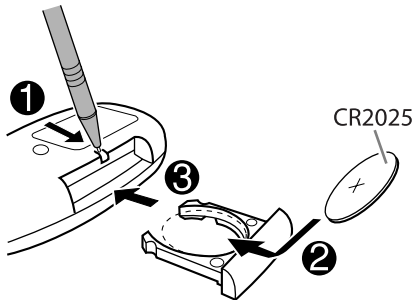

Aim the remote controller directly at the remote sensor on the unit. Make sure there is no obstacle in between.

### Caution:

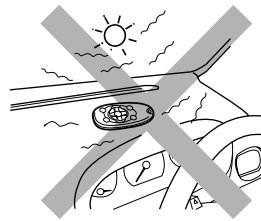

The unit is equipped with the steering wheel remote control function.

- See the Installation/Connection Manual (separate volume) for connection.

Continued on the next page

**Warning:**

- Do not install any battery other than CR2025 or its equivalent; otherwise, it may explode.
- Store the battery in a place where children cannot reach to avoid risk of accident.
- To prevent the battery from over-heating, cracking, or starting a fire:
  - Do not recharge, short, disassemble, heat the battery, or dispose of it in a fire.
  - Do not leave the battery with other metallic materials.
  - Do not poke the battery with tweezers or similar tools.
  - Wrap the battery with tape and insulate when throwing away or saving it.

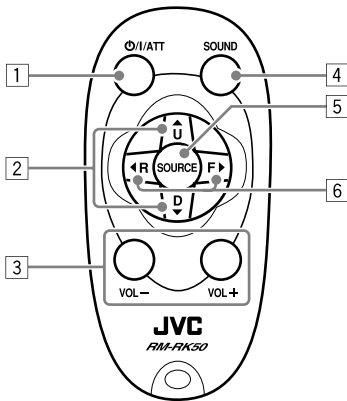
**Main elements and features**

- 1 **Ⓞ/I/ATT** (standby/on/attenuator) button
  - Turns the power on if pressed briefly or attenuates the sound when the power is on.
  - Turns the power off if pressed and held.
- 2 **▲ U** (up) / **▼ D** (down) **▼** buttons
  - Changes the FM/AM/DAB bands with ▲ U.
  - Changes the preset stations (or services) with D ▼.

- Changes the folder of the MP3/WMA/USB.
- While playing an MP3 disc on an MP3-compatible CD changer:
  - Changes the disc if pressed briefly.
  - Changes the folder if pressed and held.
- While listening to an Apple iPod® or a JVC D. player:
  - Pauses/stops or resumes playback with D ▼.
  - Enter the main menu with ▲ U. (Now ▲ U/D ▼/◀ R/F ▶ work as the menu selecting buttons.)\*

- 3 **VOL - / VOL +** buttons
  - Adjusts the volume level.
- 4 **SOUND** button
  - Selects the sound mode (C-EQ: custom equalizer).
- 5 **SOURCE** button
  - Selects the source.
- 6 **◀ R** (reverse) / **F** (forward) **▶** buttons
  - Searches for stations (or services) if pressed briefly.
  - Searches for ensembles if pressed and held.
  - Fast-forwards or reverses the track if pressed and held.
  - Changes the tracks if pressed briefly.
  - While listening to an iPod or a D. player (in menu selecting mode):
    - Selects an item if pressed briefly. (Then, press D ▼ to confirm the selection.)
    - Skips 10 items at a time if pressed and held.

\* ▲ U : Returns to the previous menu.

D ▼ : Confirms the selection.

# Getting started

## Basic operations

- 1 Turn on the power.



- 2

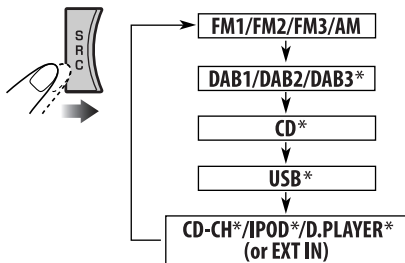

\* You cannot select these sources if they are not ready or not connected.

- 3



For FM/AM tuner



For DAB tuner



- 4 Adjust the volume.



Volume level appears.



Volume level indicator

- 5 Adjust the sound as you want. (See page 15.)

**To drop the volume in a moment (ATT)**

To restore the sound, press it again.



**To turn off the power**



## Basic settings

- See also “General settings — PSM” on pages 16 – 18.

- 1



- 2

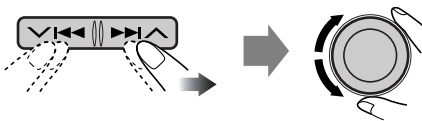

- 1 **Canceling the display demonstrations**

Select “DEMO,” then “DEMO OFF.”

- 2 **Setting the clock**

Select “CLOCK H” (hour), then adjust the hour.

Select “CLOCK M” (minute), then adjust the minute.

Select “24H/12H,” then “24H” (hour) or “12H” (hour).

- 3 **Finish the procedure.**



**To check the current clock time while the power is turned off**



# Radio operations

1

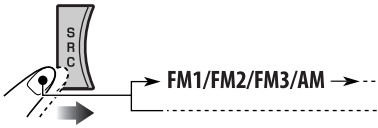

2

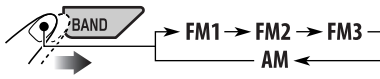

Lights up when receiving an FM stereo broadcast with sufficient signal strength.



Selected band appears.

3

Start searching for a station.

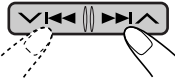

When a station is received, searching stops.

To stop searching, press the same button again.

## To tune in to a station manually

In step 3 above...

1

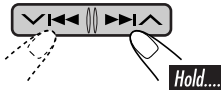

2 Select a desired station frequency.

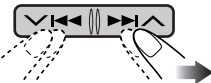

## When an FM stereo broadcast is hard to receive



Lights up when monaural mode is activated.



Reception improves, but stereo effect will be lost.

To restore the stereo effect, repeat the same procedure. "MONO OFF" appears and the MO indicator goes off.

## Storing stations in memory

You can preset six stations for each band.

### FM station automatic presetting—SSM (Strong-station Sequential Memory)

1 Select the FM band (FM1 – FM3) you want to store into.



2

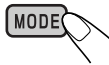

3

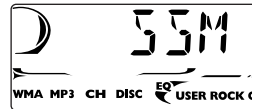
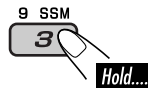

"SSM" appears, then disappears when automatic presetting is over.

Local FM stations with the strongest signals are searched and stored automatically in the FM band.



# FM RDS operations

## Manual presetting

Ex.: Storing FM station of 92.5 MHz into preset number 4 of the FM1 band.

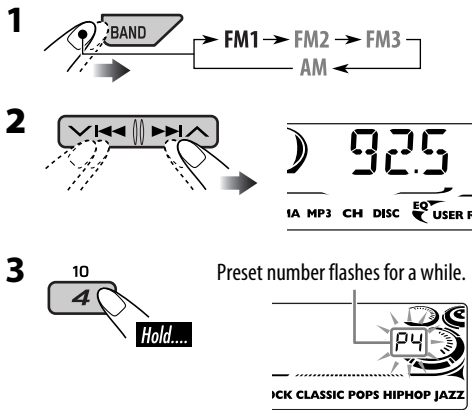

## Listening to a preset station

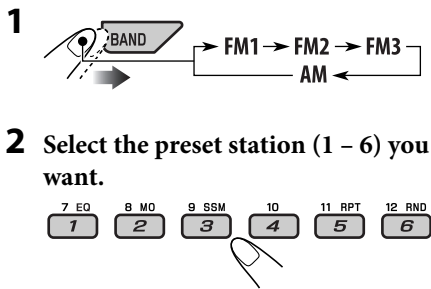

## To check the current clock time while listening to an FM (non-RDS) or AM station

- For FM RDS stations, see page 11.



## What you can do with RDS

RDS (Radio Data System) allows FM stations to send an additional signal along with their regular programme signals. By receiving the RDS data, this unit can do the following:

- Programme Type (PTY) Search (see the following)
- TA (Traffic Announcement) and PTY Standby Receptions (see pages 10 and 16)
- Tracing the same programme automatically —Network-Tracking Reception (see page 11)
- Programme Search (see page 17)

## Searching for your favorite FM RDS programme

You can tune in to a station broadcasting your favorite programme by searching for a PTY code.

- To store your favorite programme types, see page 10.

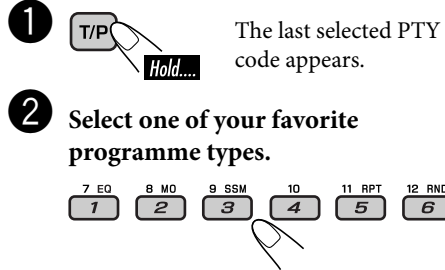

or

Select one of the PTY codes (see page 10).



Continued on the next page

**3 Start searching for your favorite programme.**

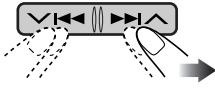

If there is a station broadcasting a programme of the same PTY code as you have selected, that station is tuned in.

**PTY codes**

NEWS, AFFAIRS, INFO, SPORT, EDUCATE, DRAMA, CULTURE, SCIENCE, VARIED, POP M (music), ROCK M (music), EASY M (music), LIGHT M (music), CLASSICS, OTHER M (music), WEATHER, FINANCE, CHILDREN, SOCIAL, RELIGION, PHONE IN, TRAVEL, LEISURE, JAZZ, COUNTRY, NATION M (music), OLDIES, FOLK M (music), DOCUMENT

**Storing your favorite programme types**

You can store six favorite programme types.

Preset programme types in the number buttons (1 to 6):

1	2	3	4	5	6
POP M	ROCK M	EASY M	CLASSICS	AFFAIRS	VARIED

**1 Select a PTY code (see page 9).**

**2 Select the preset number (1 – 6) you want to store into.**

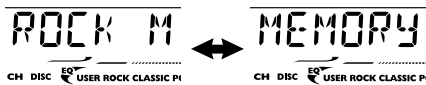
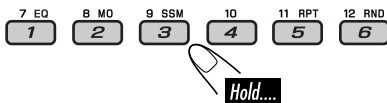

Ex.: When "ROCK M" is selected

**3 Repeat steps 1 and 2 to store other PTY codes into other preset numbers.**

**4 Finish the procedure.**



**Using the standby receptions**

**TA Standby Reception**

TA Standby Reception allows the unit to switch temporarily to Traffic Announcement (TA) from any source other than AM.

The volume changes to the preset TA volume level if the current level is lower than the preset level (see page 17).

**To activate TA Standby Reception**



The TP (Traffic Programme) indicator either lights up or flashes.

- If the TP indicator lights up, TA Standby Reception is activated.
- If the TP indicator flashes, TA Standby Reception is not yet activated. (This occurs when you are listening to an FM station without the RDS signals required for TA Standby Reception.)

To activate TA Standby Reception, tune in to another station providing these signals. The TP indicator will stop flashing and remain lit.

**To deactivate the TA Standby Reception**

The TP indicator goes off.



**PTY Standby Reception**

PTY Standby Reception allows the unit to switch temporarily to your favorite PTY programme from any source other than AM.

**To activate and select your favorite PTY code for PTY Standby Reception, see page 16.**

The PTY indicator either lights up or flashes.

- If the PTY indicator lights up, PTY Standby Reception is activated.

- If the **PTY indicator flashes**, PTY Standby Reception is not yet activated.  
To activate PTY Standby Reception, tune in to another station providing these signals. The PTY indicator will stop flashing and remain lit.

**To deactivate the PTY Standby Reception**, select “OFF” for the PTY code (see page 16). The PTY indicator goes off.

### Tracing the same programme— Network-Tracking Reception

When driving in an area where FM reception is not sufficient enough, this unit automatically tunes in to another FM RDS station of the same network, possibly broadcasting the same programme with stronger signals (see the illustration below).

When shipped from the factory, Network-Tracking Reception is activated.

**To change the Network-Tracking Reception setting**, see “AF-REG” on page 16.

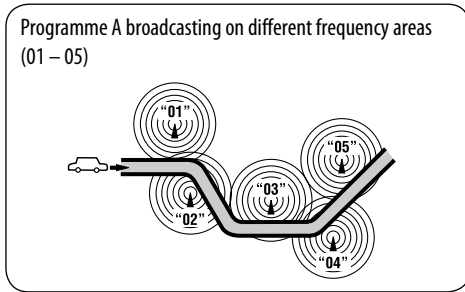

### To check the current clock time while listening to an FM RDS station



**Station name (PS) → Station Frequency → Programme type (PTY) → Clock → (back to the beginning)**

## Disc/USB memory operations

### Playing a disc in the unit

All tracks will be played repeatedly until you change the source or eject the disc.

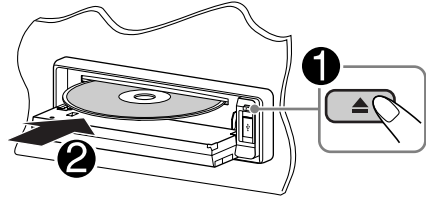

### To stop play and eject the disc



### Playing discs in the CD changer

All discs in the magazine will be played repeatedly until you change the source.

- Ejecting the magazine will also stop playback.

1

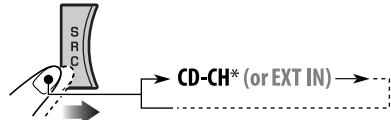

\* If you have changed the external input setting to “EXT IN” (see page 17), you cannot select the CD changer.

2

#### Select a disc.

For disc number from 01 – 06:



For disc number from 07 – 12:



Hold...

Continued on the next page

## Playing from a USB memory

This unit can play MP3/WMA tracks stored in a USB memory.

All tracks in the USB memory will be played repeatedly until you change the source.

- Removing the USB memory will also stop playback.

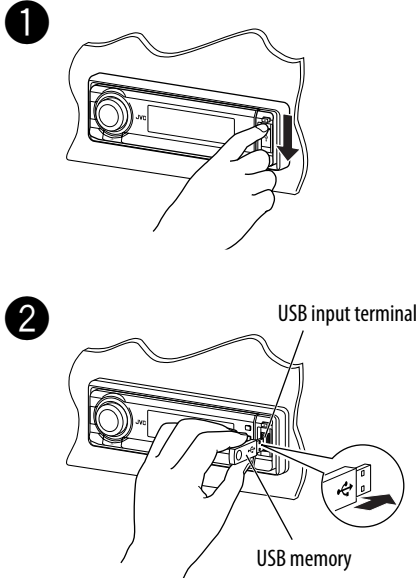

If a USB memory has been attached...

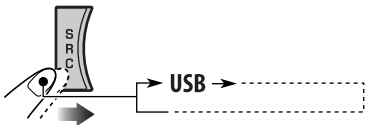

Playback starts from where it has been stopped previously.

- If a different USB memory is currently attached, playback starts from the beginning.

To eject the USB memory, straightly pull it out from the unit.

**Cautions:**

- Avoid using the USB memory if it might hinder your safety driving.
- Make sure all important data has been backed up to avoid losing the data.

## About MP3 and WMA tracks

MP3 and WMA “tracks” (words “file” and “track” are used interchangeably) are recorded in “folders.”

## About the CD changer

It is recommended to use a JVC MP3-compatible CD changer with your unit.

- You can also connect MP3-incompatible CD changers. However, these units are not compatible with MP3 discs.
- You cannot use the CH-X99, CH-X100, and KD-MK series CD changers with this unit.
- You cannot play any WMA disc in the CD changer.
- Disc text information recorded in the CD Text can be displayed when a JVC CD Text compatible CD changer is connected.
- For connection, see Installation/Connection Manual (separate volume).

## To fast-forward or reverse the track

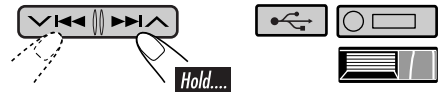

## To go to the next or previous tracks

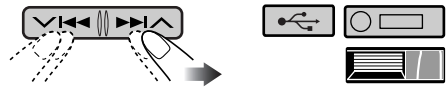

## To go to the next or previous folders (only for MP3/WMA/USB)

For MP3 tracks: [CD slot icon] [CD changer icon] [USB icon]

For WMA tracks: [CD slot icon] [USB icon]

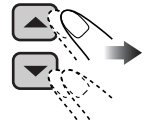

**To locate a particular track (for CD) or folder (for MP3/WMA/USB) directly**

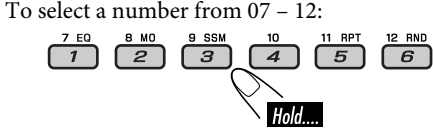
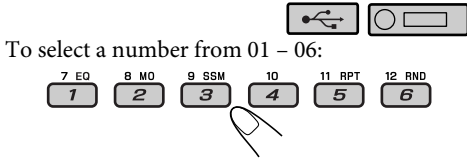

- To use direct folder access on MP3/WMA/USB, it is required that folders are assigned with 2-digit numbers at the beginning of their folder names—01, 02, 03, and so on.

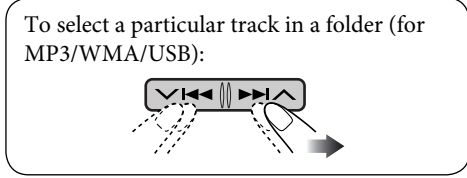

**Other main functions**

**■ Skipping tracks quickly during play**



**Only possible on JVC MP3-compatible CD changer**

- For MP3/WMA/USB, you can skip tracks within the same folder.

Ex.: To select track 32 while playing a track whose number is a single digit (1 to 9)



Each time you press the button, you can skip 10 tracks.  
 • After the last track, the first track will be selected and vice versa.



**■ Prohibiting disc ejection**

You can lock a disc in the loading slot.

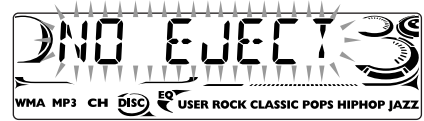
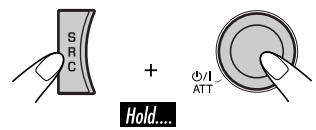

To cancel the prohibition, repeat the same procedure.



## Changing the display information



### While playing an audio CD or a CD Text



### While playing an MP3/WMA\*2 disc or a USB memory

- When “TAG DISP” is set to “TAG ON” (see page 18)



- When “TAG DISP” is set to “TAG OFF”

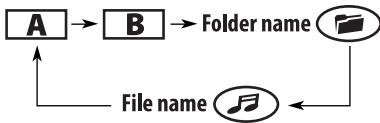

**A** : Elapsed playing time with the current track number

**B** : Clock with the current track number

\*1 If the current disc is an audio CD, “NO NAME” appears.

\*2 Only for the built-in CD player and external USB memory.

\*3 If an MP3/WMA file does not have Tag information, folder name and file name appear. In this case, the TAG indicator will not light up.

## Selecting the playback modes

You can use only one of the following playback modes at a time.



### 2 Select your desired playback mode.

#### Repeat play



Mode	Plays repeatedly
------	------------------

**TRK RPT** : The current track.

**FLDR RPT\*4** : All tracks of the current folder.

**DISC RPT\*5** : All tracks of the current disc.

**RPT OFF** : Cancels.

#### Random play



Mode	Plays at random
------	-----------------

**FLDR RND\*4** : All tracks of the current folder, then tracks of the next folder and so on.

**DISC RND** : All tracks of the current disc or USB memory.

**MAG RND\*5** : All tracks of the inserted discs.

**RND OFF** : Cancels.

\*4 Only while playing a media (MP3/WMA/USB).

\*5 Only while playing discs in the CD changer.

# Sound adjustments

You can select a preset sound mode suitable to the music genre (C-EQ: custom equalizer).

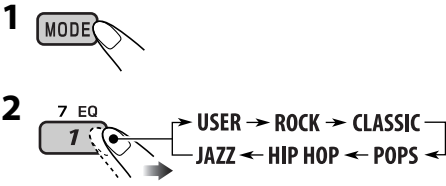

Preset values	BAS (bass)	TRE (treble)	LOUD (loudness)
<b>USER</b> (Flat sound)	00	00	OFF
<b>ROCK</b> (Rock or disco music)	+03	+01	ON
<b>CLASSIC</b> (Classical music)	+01	-02	OFF
<b>POPS</b> (Light music)	+04	+01	OFF
<b>HIP HOP</b> (Funk or rap music)	+02	00	ON
<b>JAZZ</b> (Jazz music)	+02	+03	OFF

## Adjusting the sound

You can adjust the sound characteristics to your preference.

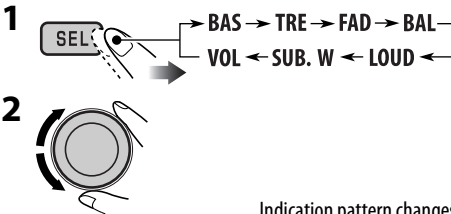

Indication pattern changes as you adjust the level.

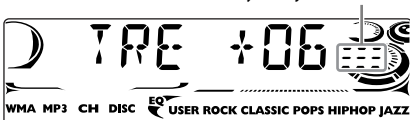

Ex.: When "TRE" is selected

## Indication, [Range]

**BAS**\*<sup>1</sup> (bass), [-06 to +06]  
Adjust the bass.

**TRE**\*<sup>1</sup> (treble), [-06 to +06]  
Adjust the treble.

**FAD**\*<sup>2</sup> (fader), [R06 to F06]  
Adjust the front and rear speaker balance.

**BAL** (balance), [L06 to R06]  
Adjust the left and right speaker balance.

**LOUD**\*<sup>1</sup> (loudness), [LOUD ON or LOUD OFF]  
Boost low and high frequencies to produce a well-balanced sound at low volume level.

**SUB.W**\*<sup>3</sup> (subwoofer), [00 to 08]  
Adjust the subwoofer output level.

**VOL** (volume), [00 to 30 or 50]\*<sup>4</sup>  
Adjust the volume.

\*<sup>1</sup> When you adjust the bass, treble, or loudness, the adjustment you have made is stored for the currently selected sound mode (C-EQ) including "USER."

\*<sup>2</sup> If you are using a two-speaker system, set the fader level to "00."

\*<sup>3</sup> This takes effect only when a subwoofer is connected.

\*<sup>4</sup> Depending on the amplifier gain control setting. (See page 18 for details.)

## General settings — PSM

You can change PSM (Preferred Setting Mode) items listed in the table that follows.

1



2 Select a PSM item.

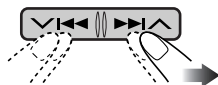

3 Adjust the PSM item selected.



4 Repeat steps 2 and 3 to adjust the other PSM items if necessary.

5 Finish the procedure.



Indications	Selectable settings, [reference page]
<b>DEMO</b> Display demonstration	<b>DEMO ON</b> : [Initial]; Display demonstration will be activated automatically if no operation is done for about 20 seconds, [7]. <b>DEMO OFF</b> : Cancels.
<b>CLOCK H</b> Hour adjustment	<b>0 – 23 (1 – 12)</b> , [7] [Initial: 0 (0:00)]
<b>CLOCK M</b> Minute adjustment	<b>00 – 59</b> , [7] [Initial: 00 (0:00)]
<b>24H/12H</b> Time display mode	<b>12H</b> ⇄ <b>24H</b> , [7] [Initial: 24H]
<b>CLK ADJ</b> Clock adjustment	<b>AUTO</b> : [Initial]; The built-in clock is automatically adjusted using the CT (clock time) data in the RDS signal. <b>OFF</b> : Cancels.
<b>AF-REG</b> Alternative frequency/ regionalization reception	When the received signals from the current FM RDS station become weak... <b>AF</b> : [Initial]; Switches to another station (the programme may differ from the one currently received), [11]. • The AF indicator lights up. <b>AF REG</b> : Switches to another station broadcasting the same programme. • The AF and REG indicators light up. <b>OFF</b> : Cancels (not selectable when “DAB AF” is set to “AF ON”).
<b>PTY-STBY</b> PTY standby	Activates PTY Standby Reception with one of the PTY codes, [10]. <b>OFF</b> [Initial] → PTY codes, [10] → (back to the beginning)



Indications	Selectable settings, [reference page]
<b>TA VOL</b> Traffic announcement volume	[Initial: VOL 15]; VOL 00 — VOL 30 or 50*1, [10]
<b>P-SEARCH</b> Programme search	<b>ON</b> : Using the AF data, the unit tunes in to another frequency broadcasting the same programme as the original preset RDS station is if the preset station signals are not sufficient. <b>OFF</b> : [Initial]; Cancels.
<b>DAB AF*2</b> Alternative frequency reception	<b>AF ON</b> : [Initial]; Traces the programme among DAB services and FM RDS stations, [11, 22]. <b>AF OFF</b> : Cancels.
<b>DAB VOL*2</b> DAB volume adjustment	You can adjust the volume level (VOL -12 — VOL +12) of DAB tuner to match the FM sound level and store it in memory. [Initial: VOL 00]
<b>LEVEL</b> Audio level meter	<b>ON</b> : [Initial]; Activates the audio level indicator. <b>OFF</b> : Cancels; sound mode indicator is shown.
<b>DIMMER</b> Dimmer	<b>AUTO</b> : [Initial]; Dims the display when you turn on the headlights. <b>ON</b> : Activates dimmer. <b>OFF</b> : Cancels.
<b>TEL</b> Telephone muting	<b>MUTING 1/MUTING 2</b> : Select either one which mutes the sounds while using a cellular phone. <b>OFF</b> : [Initial]; Cancels.
<b>SCROLL*3</b> Scroll	<b>ONCE</b> : [Initial]; Scrolls the track information once. <b>AUTO</b> : Repeats scrolling (5-second intervals in between). <b>OFF</b> : Cancels. • Pressing DISP for more than one second can scroll the display regardless of the setting.
<b>WOOFER</b> Subwoofer cutoff frequency	<b>LOW</b> : Frequencies lower than 90 Hz are sent to the subwoofer. <b>MID</b> : [Initial]; Frequencies lower than 135 Hz are sent to the subwoofer. <b>HIGH</b> : Frequencies lower than 180 Hz are sent to the subwoofer.
<b>EXT IN*4</b> External input	<b>CHANGER</b> : [Initial]; To use a JVC CD changer, [11], an Apple iPod or a JVC D. player, [19]. <b>EXT IN</b> : To use any other external component than the above, [20].

\*1 Depends on the amplifier gain control (see page 18).

\*2 Displayed only when DAB tuner is connected.

\*3 Some characters or symbols will not be shown correctly (or will be blanked) on the display.

\*4 Displayed only when one of the following sources is selected—FM, AM, CD, or USB.

Indications	Selectable settings, [reference page]
<b>TAG DISP</b> Tag display	<b>TAG ON</b> : [Initial]; Shows the Tag information while playing MP3/WMA tracks, [14]. <b>TAG OFF</b> : Cancels.
<b>AMP GAIN</b> Amplifier gain control	You can change the maximum volume level of this unit. <b>LOW PWR</b> : VOL 00 – VOL 30 (Select this if the maximum power of the speaker is less than 50 W to prevent them from being damaged.) <b>HIGH PWR</b> : [Initial]; VOL 00 – VOL 50
<b>IF BAND</b> Intermediate frequency filter	<b>AUTO</b> : [Initial]; Increases the tuner selectivity to reduce interference noises between close stations. (Stereo effect may be lost.) <b>WIDE</b> : Subject to interference noises from adjacent stations, but sound quality will not be degraded and the stereo effect will remain.

## Title assignment

You can assign titles to CDs (both in the unit and the CD changer). You can assign up to 30 discs and each title up to 32 characters.

- You cannot assign a title to a CD Text, an MP3/WMA disc, or a USB memory.

### 1 Select the sources.

- For CDs in this unit: Insert a CD.
- For CDs in the CD changer: Select “CD-CH,” then select a disc number.

### 2 Enter the title assignment mode.

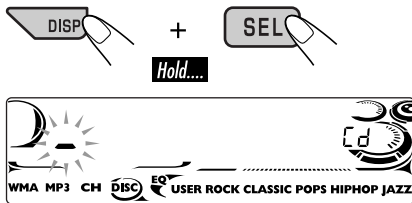

Ex.: When “CD” is selected as the source

### 3 Assign a title.

#### 1 Select a character.



#### 2 Move to the next (or previous) character position.

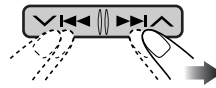

#### 3 Repeat steps 1 and 2 until you finish entering the title.

### 4 Finish the procedure.



### To erase the entire title

In step 2 on the left...



### Available characters

A	B	C	D	E	F	G	H	I	J	K	L	M	N
O	P	Q	R	S	T	U	V	W	X	Y	Z	0	1
2	3	4	5	6	7	8	9	-	/	<	>	space	

# iPod®/D. player operations

This unit is ready for operating an Apple iPod or a JVC D. player from the control panel.

Before operating your iPod or D. player:  
Connect either one of the following (separately purchased) to the CD changer jack on the rear of this unit.

- **Interface adapter for iPod®**—KS-PD100 for controlling an iPod.
- **D. player interface adapter**—KS-PD500 for controlling a D. player.
- For connection, see Installation/Connection Manual (separate volume).
- For details, refer also to the manual supplied with the interface adapter.

### Caution:

Make sure to turn off this unit or turn off the vehicle's ignition switch before connecting or disconnecting the iPod or D. player.

### Preparations:

Make sure "CHANGER" is selected for the external input setting, see page 17.

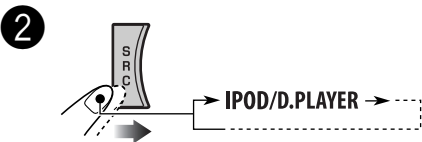
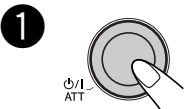

Playback starts automatically from where it has been paused\*1 or stopped\*2 previously.

### 3 Adjust the volume.



### 4 Adjust the sound as you want. (See page 15.)

- Make sure the equalizer on the iPod or D. player is deactivated.

<p><b>To pause*1 or stop*2 playback</b></p> <p>To resume playback, press it again.</p>	
<p><b>To fast-forward or reverse the track</b></p>	
<p><b>To go to the next or previous tracks</b></p>	

\*1 For iPod

\*2 For D. player

## Selecting a track from the menu

### 1 Enter the main menu.



Now the ▲/▼/◀▶/▶▶/◀◀ buttons work as the menu selecting buttons\*3.

- \*3 The menu selecting mode will be canceled:
- If no operations are done for about 5 seconds.
  - When you confirm the selection of a track.

Continued on the next page

## 2 Select the desired menu.

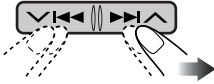

### For iPod:

PLAYLIST ↔ ARTISTS ↔ ALBUMS ↔ SONGS  
 ↔ GENRES ↔ COMPOSER ↔ (back to the beginning)

### For D. player:

PLAYLIST ↔ ARTIST ↔ ALBUM ↔ GENRE  
 ↔ TRACK ↔ (back to the beginning)

## 3 Confirm the selection.



To move back to the previous menu, press ▲.

- If a track is selected, playback starts automatically.
- If the selected item has another layer, you will enter the layer. Repeat steps 2 and 3 until the desired track is played.
- Holding ◀|◀◀/▶▶|▶ can skip 10 items at a time.

## Selecting the playback modes



## 2 Select your desired playback mode.

### Repeat play



#### ONE RPT

Functions the same as “Repeat One” of the iPod or “Repeat Mode → One” for the D. player.

#### ALL RPT

Functions the same as “Repeat All” of the iPod or “Repeat Mode → All” for the D. player.

#### RPT OFF

Cancels.

### Random play

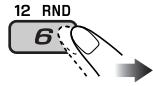

#### ALBUM RND\*

Functions the same as “Shuffle Albums” of the iPod.

#### SONG RND/RND ON

Functions the same as “Shuffle Songs” of the iPod or “Random Play → On” of the D. player.

#### RND OFF

Cancels.

\* For iPod: Only if you select “ALL” in “ALBUMS” of the main “MENU.”

## To check other information while listening to an iPod or a D. player



## Other external component operations

You can connect an external component to the CD changer jack on the rear using the Line Input Adapter—KS-U57 (not supplied) or AUX Input Adapter—KS-U58 (not supplied).

- For connection, see Installation/Connection Manual (separate volume).

For listening to the USB memory, see pages 12 – 14; For iPod or D. player, see pages 19 – 20.

1

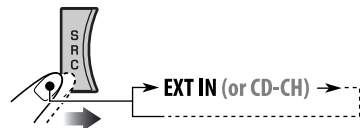

If “EXT IN” does not appear, see page 17 and select the external input (“EXT IN”).

**2** Turn on the connected component and start playing the source.

**3** Adjust the volume.



**4** Adjust the sound as you want. (See page 15.)

**To check the current clock time while listening to an external component**



**DAB tuner operations**

**What is DAB system?**

Digital Audio Broadcasting (DAB) can deliver digital quality sound without any annoying interference and signal distortion. Furthermore, it can carry text, pictures, and data. When transmitting, DAB combines several programmes (called “services”) to form one “ensemble.” In addition, each “service”—called “primary service”—can also be divided into its components (called “secondary service”). A typical ensemble has six or more programmes (services) broadcast at the same time.

By connecting the DAB tuner, this unit can do the following:

- Tracing the same programme automatically —Alternative Frequency Reception (see “DAB AF” on page 17).

**It is recommended to use DAB tuner KT-DB1000 with your unit. If you have another DAB tuner, consult your JVC IN-CAR ENTERTAINMENT dealer.**

- Refer also to the Instructions supplied for your DAB tuner.

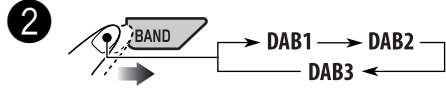
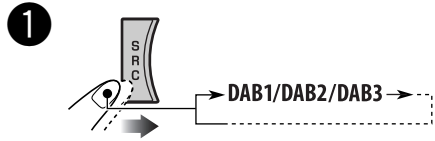

**3** Start searching for an ensemble.

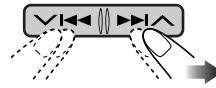

When an ensemble is received, searching stops.

To stop searching, press the same button again.

**4** Select a service (either primary or secondary) to listen to.

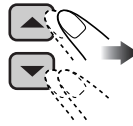

**To tune in to an ensemble manually**

Start searching for an ensemble, as in step **3** above...

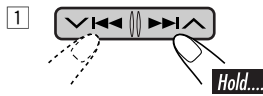

**2** Select a desired ensemble frequency.

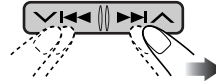

**Storing DAB services in memory**

You can preset six DAB services (primary) for each band.

**1** Select a service you want (see above).

*Continued on the next page*

## 2 Select the preset number (1 – 6) you want to store into.

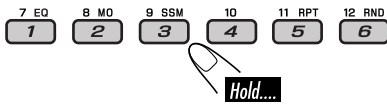

Preset number flashes for a while.



When shipped from the factory, Alternative Frequency Reception is activated.

To deactivate the Alternative Frequency Reception, see page 17.

## To change the display information while tuning to an ensemble



Service name → Ensemble name → Channel number → Frequency → Clock → (back to the beginning)

## Tuning in to a preset DAB service

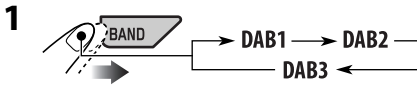

## 2 Select the preset DAB service (primary) number (1 – 6) you want.

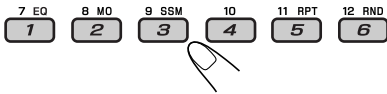

If the selected primary service has some secondary services, pressing the same button again will tune in to the secondary services.

## Tracing the same programme— Alternative Frequency Reception

You can keep listening to the same programme by activating the Alternative Frequency Reception.

- **While receiving a DAB service:**  
When driving in an area where a service cannot be received, this unit automatically tunes in to another ensemble or FM RDS station, broadcasting the same programme.
- **While receiving an FM RDS station:**  
When driving in an area where a DAB service is broadcasting the same programme as the FM RDS station is broadcasting, this unit automatically tunes in to the DAB service.

## More about this unit

### Basic operations

#### Turning on the power

- By pressing SRC on the unit, you can also turn on the power. If the source is ready, playback also starts.

#### Turning off the power

- If you turn off the power while listening to a disc, disc play will start from where playback has been stopped previously, next time you turn on the power.

### Tuner operations

#### Storing stations in memory

- During SSM search...
  - All previously stored stations are erased and stations are stored newly.
  - Received stations are preset in No. 1 (lowest frequency) to No. 6 (highest frequency).
  - When SSM is over, the station stored in No. 1 will be automatically tuned in.
- When storing a station manually, the previously preset station is erased when a new station is stored in the same preset number.

## **FM RDS operations**

- Network-Tracking Reception requires two types of RDS signals—PI (Programme Identification) and AF (Alternative Frequency) to work correctly. Without receiving these data correctly, Network-Tracking Reception will not operate correctly.
- If a Traffic Announcement is received by TA Standby Reception, the volume level automatically changes to the preset level (TA VOL) if the current level is lower than the preset level.
- When Alternative Frequency Reception is activated (with AF selected), Network-Tracking Reception is also activated automatically. On the other hand, Network-Tracking Reception cannot be deactivated without deactivating Alternative Frequency Reception. (See page 16.)
- If you want to know more about RDS, visit «<http://www.rds.org.uk>».

## **Disc operations**

### **Caution for DualDisc playback**

- The Non-DVD side of a “DualDisc” does not comply with the “Compact Disc Digital Audio” standard. Therefore, the use of Non-DVD side of a DualDisc on this product may not be recommended.

### **General**

- This unit has been designed to reproduce CDs/CD Texts, and CD-Rs (Recordable)/CD-RWs (Rewritable) in audio CD (CD-DA), MP3, and WMA formats.

### **Inserting a disc**

- When a disc is inserted upside down, “PLEASE” and “EJECT” appear alternately on the display. Press ▲ to eject the disc.
- Do not insert 8 cm discs (single CD) and unusual shape discs (heart, flower, etc.) into the loading slot.

### **Playing a disc**

- While fast-forwarding or reversing on an MP3 or WMA disc, you can only hear intermittent sounds.

## **Playing a CD-R or CD-RW**

- Use only “finalized” CD-Rs or CD-RWs.
- This unit can play back only files of the same type which are first detected if a disc includes both audio CD (CD-DA) files and MP3/WMA files.
- This unit can play back multi-session discs; however, unclosed sessions will be skipped while playing.
- Some CD-Rs or CD-RWs may not play back on this unit because of their disc characteristics, or for the following reasons:
  - Discs are dirty or scratched.
  - Moisture condensation occurs on the lens inside the unit.
  - The pickup lens inside the unit is dirty.
  - CD-R/CD-RW on which the files are written with “Packet Write” method.
  - There are improper recording conditions (missing data, etc.) or media conditions (stained, scratched, warped, etc.).
- CD-RWs may require a longer readout time since the reflectance of CD-RWs is lower than that of regular CDs.
- Do not use the following CD-Rs or CD-RWs:
  - Discs with stickers, labels, or a protective seal stuck to the surface.
  - Discs on which labels can be directly printed by an ink jet printer.
 Using these discs under high temperatures or high humidities may cause malfunctions or damage to the unit.

### **Playing an MP3/WMA disc**

- This unit can play back MP3/WMA files with the extension code <.mp3> or <.wma> (regardless of the letter case—upper/lower).
- This unit can show the names of albums, artists (performer), and Tag (Version 1.0, 1.1, 2.2, 2.3, or 2.4) for MP3 files and for WMA files.
- This unit can display only one-byte characters. No other characters can be correctly displayed.

*Continued on the next page*

- This unit can play back MP3/WMA files meeting the conditions below:
  - Bit rate: 8 kbps — 320 kbps
  - Sampling frequency:
    - 48 kHz, 44.1 kHz, 32 kHz (for MPEG-1)
    - 24 kHz, 22.05 kHz, 16 kHz (for MPEG-2)
  - Disc format: ISO 9660 Level 1/Level 2, Romeo, Joliet, Windows long file name
- The maximum number of characters for file/folder names vary among the disc format used (includes 4 extension characters—<.mp3> or <.wma>).
  - ISO 9660 Level 1: up to 12 characters
  - ISO 9660 Level 2: up to 31 characters
  - Romeo\*: up to 128 (72) characters
  - Joliet\*: up to 64 (36) characters
  - Windows long file name\*: up to 128 (72) characters

\* *The parenthetic figure is the maximum number of characters for file/folder names in case the total number of files and folders is 313 or more.*
- This unit can play back files recorded in VBR (variable bit rate).  
Files recorded in VBR have a discrepancy in elapsed time display, and do not show the actual elapsed time. Especially, after performing the search function, this difference becomes noticeable.
- This unit can recognize a total of 512 files, of 200 folders, and of 8 hierarchies.
- This unit cannot play back the following files:
  - MP3 files encoded with MP3i and MP3 PRO format.
  - MP3 files encoded in an inappropriate format.
  - MP3 files encoded with Layer 1/2.
  - WMA files encoded with lossless, professional, and voice format.
  - WMA files which are not based upon Windows Media® Audio.
  - WMA files copy-protected with DRM.
  - Files which have the data such as WAVE, ATRAC3, etc.
- The search function works but search speed is not constant.

## **Playing MP3/WMA tracks from a USB memory**

- While playing from a USB memory, the playback order may differ from other players.
  - This unit may be unable to play back some USB memories due to their characteristics or recording conditions.
  - Depending on the shape of the USB memories and connection ports, some USB memories may not be attached properly or the connection might be loose.
  - It is not recommended to use a USB memory wider than 20 mm as it will block you from pressing the ▲ button.
  - If the connected USB memory does not have the correct files, “NO FILES” appears and the unit returns to the previous source.
  - This unit can show Tag (Version 1.0, 1.1, 2.2, 2.3, or 2.4) for MP3 files and for WMA files.
  - This unit can play back MP3/WMA files meeting the conditions below:
    - Bit rate:
      - MP3: 32 kbps — 320 kbps (MPEG-1)
      - 8 kbps — 160 kbps (MPEG-2/2.5)
      - WMA: 5 kbps — 320 kbps
    - Sampling frequency:
      - MP3: 48 kHz, 44.1 kHz, 32 kHz (MPEG-1)
      - 24 kHz, 22.05 kHz, 16 kHz (MPEG-2)
      - 12 kHz, 11.025 kHz, 8 kHz (MPEG-2.5)
      - WMA: 8 kHz — 48 kHz
  - This unit can play back MP3 files recorded in VBR (variable bit rate).
  - The maximum number of characters for folder and file names is 25 characters; 128 characters for MP3/WMA tag information.
  - This unit can recognize a total of 2 500 files and 250 folders (999 files per folder).
  - This unit cannot play back the following files:
    - MP3 files encoded with MP3i and MP3 PRO format.
    - MP3 files encoded in an inappropriate format.
    - MP3 files encoded with Layer 1/2.
- Changing the source**
- If you change the source, playback also stops. Next time you select the same source again, playback starts from where it has been stopped previously.

## **Ejecting a disc**

- If the ejected disc is not removed within 15 seconds, the disc is automatically inserted again into the loading slot to protect it from dust. (Disc will not play this time.)



## General settings—PSM

- “AUTO” setting for “DIMMER” may not work correctly on some vehicles, particularly on those having a control dial for dimming. In this case, change the “DIMMER” setting to any other than “AUTO.”
- If you change the “AMP GAIN” setting from “HIGH PWR” to “LOW PWR” while the volume level is set higher than “VOL 30,” the unit automatically changes the volume level to “VOL 30.”

## Title assignment

- If you try to assign titles to more than 30 discs, “NAMEFULL” appears. Delete unwanted titles before assignment.
- Titles assigned to discs in the CD changer can also be shown if you play back the disc from the unit and vice versa.

## iPod® or D. player operations

- When you turn on this unit, the iPod or D. player is charged through this unit.
- While the iPod or D. player is connected, all operations from the iPod or D. player are disabled. Perform all operations from this unit.
- The text information may not be displayed correctly.
  - Some characters such as accented letters cannot be shown correctly on the display.
  - Depends on the condition of communication between the iPod or D. player and the unit.
- If the text information includes more than 8 characters, it scrolls on the display (see also page 17). This unit can display up to 40 characters.

### Notice:

When operating an iPod or a D. player, some operations may not be performed correctly or as intended. In this case, visit the following JVC web site:

**For iPod users:** <<http://www.jvc.co.jp/english/car/support/ks-pd100/index.html>>

**For D. player users:** <<http://www.jvc.co.jp/english/car/support/ks-pd500/index.html>>

## DAB tuner operations

- Only primary DAB services can be presetted even when you store a secondary service.
- A previously preset DAB service is erased when a new DAB service is stored in the same preset number.

## Maintenance

### How to clean the connectors

Frequent detachment will deteriorate the connectors.

To minimize this possibility, periodically wipe the connectors with a cotton swab or cloth moistened with alcohol, being careful not to damage the connectors.

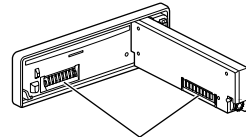

Connector

### Moisture condensation

Moisture may condense on the lens inside the CD player in the following cases:

- After starting the heater in the car.
- If it becomes very humid inside the car.

Should this occur, the CD player may malfunction. In this case, eject the disc and leave the unit turned on for a few hours until the moisture evaporates.

### How to handle discs

**When removing a disc from its case,** press down the center holder of the case and lift the disc out, holding it by the edges.

Center holder



- Always hold the disc by the edges. Do not touch its recording surface.

**When storing a disc into its case,** gently insert the disc around the center holder (with the printed surface facing up).

- Make sure to store discs into the cases after use.

*Continued on the next page*

### To keep discs clean

A dirty disc may not play correctly. If a disc does become dirty, wipe it with a soft cloth in a straight line from center to edge.



- Do not use any solvent (for example, conventional record cleaner, spray, thinner, benzine, etc.) to clean discs.

### To play new discs

New discs may have some rough spots around the inner and outer edges. If such a disc is used, this unit may reject the disc.



To remove these rough spots, rub the edges with a pencil or ball-point pen, etc.

#### Do not use the following discs:



Warped disc



Sticker

Sticker residue



Stick-on label

## Troubleshooting

What appears to be trouble is not always serious. Check the following points before calling a service center.

	Symptoms	Remedies/Causes
General	• Sound cannot be heard from the speakers.	• Adjust the volume to the optimum level. • Check the cords and connections.
	• The unit does not work at all.	Reset the unit (see page 2).
FM/AM	• SSM automatic presetting does not work.	Store stations manually.
	• Static noise while listening to the radio.	Connect the aerial firmly.
Disc playback	• Disc cannot be played back.	Insert the disc correctly.
	• CD-R/CD-RW cannot be played back.	• Insert a finalized CD-R/CD-RW. • Finalize the CD-R/CD-RW with the component which you used for recording.
	• Tracks on the CD-R/CD-RW cannot be skipped.	
MP3/WMA playback	• Disc can be neither played back nor ejected.	• Unlock the disc (see page 13). • Eject the disc forcibly (see page 2).
	• Disc sound is sometimes interrupted.	• Stop playback while driving on rough roads. • Change the disc. • Check the cords and connections.
	• Disc cannot be played back.	• Use a disc with MP3/WMA tracks recorded in the format compliant with ISO 9660 Level 1, Level 2, Romeo, or Joliet. • Add the extension code <.mp3> or <.wma> to the file names.

	Symptoms	Remedies/Causes
MP3/WMA playback	<ul style="list-style-type: none"> <li>Noise is generated.</li> </ul>	Skip to another track or change the disc. (Do not add the extension code <.mp3> or <.wma> to non-MP3 or WMA tracks.)
	<ul style="list-style-type: none"> <li>A longer readout time is required (“CHECK” keeps flashing on the display).</li> </ul>	Do not use too many hierarchies and folders.
	<ul style="list-style-type: none"> <li>Tracks do not play back in the order you have intended them to play.</li> </ul>	Playback order is determined when the files are recorded.
	<ul style="list-style-type: none"> <li>Elapsed playing time is not correct.</li> </ul>	This sometimes occurs while playing. This is caused by how the tracks are recorded on the disc.
	<ul style="list-style-type: none"> <li>“NO FILES” appears on the display.</li> </ul>	Insert a disc that contains MP3/WMA tracks.
	<ul style="list-style-type: none"> <li>Correct characters are not displayed (e.g. album name).</li> </ul>	This unit can only display letters (upper case), numbers, and a limited number of symbols.
USB memory playback	<ul style="list-style-type: none"> <li>Noise is generated.</li> </ul>	The track played back is not an MP3/WMA track. Skip to another file. (Do not add the extension code <.mp3> or <.wma> to non-MP3 or WMA tracks.)
	<ul style="list-style-type: none"> <li>“CHECK” keeps flashing on the display.</li> </ul>	<ul style="list-style-type: none"> <li>Readout time varies depending on the USB memory.</li> <li>Do not use too many hierarchy and folders.</li> <li>Turn off the power then on again.</li> </ul>
	<ul style="list-style-type: none"> <li>“NO FILES” flashes on the display.</li> </ul>	Attach a USB memory that contains tracks encoded in an appropriate format.
	<ul style="list-style-type: none"> <li>“NOT SUPP” appears on the display and track skips.</li> </ul>	The track is unplayable.
	<ul style="list-style-type: none"> <li>“READ” and “FAILED” appear alternately on the display, then returns to the previous source.</li> </ul>	<ul style="list-style-type: none"> <li>The attached USB memory may be malfunctioning, or may not have been formatted correctly. The files included in the USB memory are corrupted.</li> <li>Do not pull out or attach the USB memory repeatedly while “CHECK” appears on the display.</li> </ul>
	<ul style="list-style-type: none"> <li>Correct characters are not displayed (e.g. album name).</li> </ul>	This unit can only display letters (upper case), numbers, and a limited number of symbols.
<ul style="list-style-type: none"> <li>While playing a track, sound is sometimes interrupted.</li> </ul>	MP3/WMA tracks have not been properly copied into the USB memory. Copy MP3/WMA tracks again into the USB memory, and try again.	

Continued on the next page

	Symptoms	Remedies/Causes
CD changer	• “NO DISC” appears on the display.	Insert a disc into the magazine.
	• “NO MAG” appears on the display.	Insert the magazine.
	• “RESET 8” appears on the display.	Connect this unit and the CD changer correctly and press the reset button of the CD changer.
	• “RESET 1” – “RESET 7” appears on the display.	Press the reset button of the CD changer.
	• The CD changer does not work at all.	Reset the unit (see page 2).
iPod/D. player playback	• The iPod or D. player does not turn on or does not work.	<ul style="list-style-type: none"> <li>• Check the connecting cable and its connection.</li> <li>• Update the firmware version.</li> <li>• Change the battery.</li> </ul>
	• Buttons do not work as intended.	The functions of the buttons have been changed. Press MODE before performing the operation.
	• The sound is distorted.	Deactivate the equalizer either on the unit or the iPod/D. player.
	• “NO IPOD” or “NO DP” appears on the display.	Check the connecting cable and its connection.
	• Playback stops.	The headphones are disconnected during playback. Restart the playback operation using the control panel (see page 19).
	• No sound can be heard when connecting an iPod nano.	Disconnect the headphones from the iPod nano.
	• No sound can be heard. • “ERROR 01” appears on the display when connecting a D. player.	Disconnect the adapter from the D. player. Then, connect it again.
	• “NO FILES” or “NO TRACK” appears on the display.	No tracks are stored. Import tracks to the iPod or D. player.
	• “RESET 1” – “RESET 7” appears on the display.	Disconnect the adapter from both the unit and iPod/D. player. Then, connect it again.
	• “RESET 8” appears on the display.	Check the connection between the adapter and this unit.
• The iPod’s or D. player’s controls do not work after disconnecting from this unit.	Reset the iPod or D. player.	
DAB	• “noSIGNAL” appears on the display.	Move to an area with stronger signals.
	• “RESET 8” appears on the display.	Connect this unit and the DAB tuner correctly and reset the unit (see page 2).
	• “ANTENANG” appears on the display.	Check the cords and connections.
	• The DAB tuner does not work at all.	Reconnect this unit and the DAB tuner correctly and reset the unit (see page 2).

# Specifications

## AUDIO AMPLIFIER SECTION

Maximum Power Output:

Front: 50 W per channel

Rear: 50 W per channel

Continuous Power Output (RMS):

Front: 19 W per channel into 4  $\Omega$ , 40 Hz to 20 000 Hz at no more than 0.8% total harmonic distortion.

Rear: 19 W per channel into 4  $\Omega$ , 40 Hz to 20 000 Hz at no more than 0.8% total harmonic distortion.

Load Impedance: 4  $\Omega$  (4  $\Omega$  to 8  $\Omega$  allowance)

Tone Control Range:

Bass:  $\pm 10$  dB at 100 Hz

Treble:  $\pm 10$  dB at 10 kHz

Frequency Response: 40 Hz to 20 000 Hz

Signal-to-Noise Ratio: 70 dB

Line-Out Level/Impedance:

2.5 V/20 k $\Omega$  load (full scale)

Output Impedance: 1 k $\Omega$

Subwoofer-Out Level/Impedance:

2.0 V/20 k $\Omega$  load (full scale)

Other Terminals:

CD changer, Steering wheel remote input

## TUNER SECTION

Frequency Range:

FM: 87.5 MHz to 108.0 MHz

AM: (MW) 522 kHz to 1 620 kHz

(LW) 144 kHz to 279 kHz

### [FM Tuner]

Usable Sensitivity: 11.3 dBf (1.0  $\mu$ V/75  $\Omega$ )

50 dB Quieting Sensitivity:

16.3 dBf (1.8  $\mu$ V/75  $\Omega$ )

Alternate Channel Selectivity (400 kHz): 65 dB

Frequency Response: 40 Hz to 15 000 Hz

Stereo Separation: 30 dB

### [MW Tuner]

Sensitivity: 20  $\mu$ V

Selectivity: 35 dB

### [LW Tuner]

Sensitivity: 50  $\mu$ V

## CD PLAYER/USB MEMORY SECTION

Type: Compact disc player

Signal Detection System: Non-contact optical pickup (semiconductor laser)

Number of Channels: 2 channels (stereo)

Frequency Response: 5 Hz to 20 000 Hz

Dynamic Range: 96 dB

Signal-to-Noise Ratio: 98 dB

Wow and Flutter: Less than measurable limit

MP3 Decoding Format:

MPEG1/2 Audio Layer 3

Max. Bit Rate: 320 kbps

WMA (Windows Media® Audio) Decoding Format:

Max. Bit Rate: 192 kbps

Playable USB memory:

Format: FAT 12/16/32

Storage: Less than 4 GB (1 partition type)

Playable Audio Format: MP3/WMA

Max. Current: Less than 500 mA

## GENERAL

Power Requirement:

Operating Voltage:

DC 14.4 V (11 V to 16 V allowance)

Grounding System: Negative ground

Allowable Operating Temperature:

0°C to +40°C

Dimensions (W  $\times$  H  $\times$  D):

Installation Size (approx.):

182 mm  $\times$  52 mm  $\times$  152 mm

Panel Size (approx.):

188 mm  $\times$  58 mm  $\times$  11 mm

Mass (approx.):

1.4 kg (excluding accessories)

*Design and specifications are subject to change without notice.*

- Microsoft and Windows Media are either registered trademarks or trademarks of Microsoft Corporation in the United States and/or other countries.
- iPod is a trademark of Apple Computer, Inc., registered in the U.S. and other countries.

Merci pour avoir acheté un produit JVC.

Veuillez lire attentivement toutes les instructions avant d'utiliser l'appareil afin de bien comprendre son fonctionnement et d'obtenir les meilleures performances possibles.

## IMPORTANT POUR PRODUITS LASER

1. PRODUIT LASER CLASSE 1
2. **ATTENTION:** N'ouvrez pas le couvercle supérieur. Il n'y a aucune pièce réparable par l'utilisateur à l'intérieur de l'appareil; confiez toute réparation à un personnel qualifié.
3. **ATTENTION:** Risque de radiations laser visible et invisible quand l'appareil est ouvert et que le système de verrouillage ne fonctionne pas ou a été mis hors service. Évitez toute exposition directe au rayon.
4. REPRODUCTION DE L'ÉTIQUETTE: ÉTIQUETTE DE PRÉCAUTION PLACÉE À L'EXTÉRIEUR DE L'APPAREIL.

<b>CAUTION:</b> Visible and invisible laser radiation when open and interlock failed or defeated. AVOID DIRECT EXPOSURE TO BEAM. (e)	<b>ADVARSEL:</b> Synlig og usynlig laserstråling når maskinen er åben eller interlocket fejler. Undgå direkte eksponering til strålingen. (d)	<b>WARNING:</b> Synlig och osynlig laserstråling när den öppnas och spårren är urkopplad. Beträkta ej strålen. (s)	<b>VARO:</b> Avlåttaessa ja suojalukitus ohjettuna tai viallisena olet alittuna näkyvälle ja näkymättömälle lasersäteilylle. Vältä säteelen kohdistumista suoraan itseesi. (f)
--------------------------------------------------------------------------------------------------------------------------------------	-----------------------------------------------------------------------------------------------------------------------------------------------	--------------------------------------------------------------------------------------------------------------------	--------------------------------------------------------------------------------------------------------------------------------------------------------------------------------

FRANÇAIS

## Comment réinitialiser votre appareil

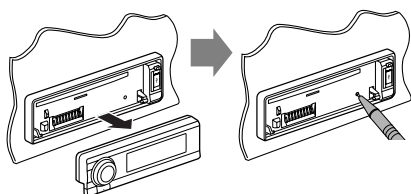

- Vos ajustements préréglés sont aussi effacés.

## Comment forcer l'éjection d'un disque



“PLEASE” et “EJECT” apparaissent alternativement sur l'affichage.

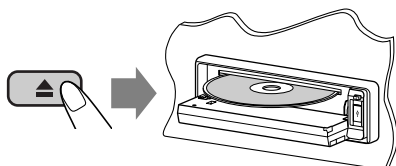

- Si cela ne fonctionne pas, essayez de réinitialiser l'autoradio.
- Faites attention de ne pas faire tomber le disque quand il est éjecté.

## Comment utiliser la touche MODE

Si vous appuyez sur MODE, l'autoradio entre en mode de fonction, et les touches numériques et les touches ▲/▼ fonctionnent comme touches de fonction.

Ex.: Quand la touche numérique 2 fonctionne comme touche MO (monophonique).

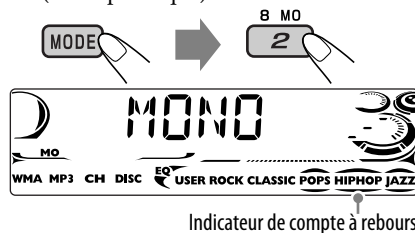





Pour utiliser à nouveau ces touches pour leurs fonctions originales après avoir appuyé sur MODE, attendez 5 secondes sans appuyer sur aucune de ces touches jusqu'à ce que le mode de fonction soit annulé ou appuyez de nouveau sur MODE.

Remarque: Uniquement pour les utilisateurs du modèle [EX] au Royaume Uni et dans les pays européens.



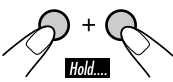

Pour des raisons de sécurité, une carte d'identification numérotée est fournie avec cet appareil, et le même numéro d'identification est imprimé sur le châssis de l'appareil. Conserver cette carte dans un endroit sûr, elle pourra aider les autorités pour identifier votre appareil en cas de vol.

## Comment lire ce manuel

- L'utilisation des touches est principalement expliquée avec des illustrations dans le tableau ci-dessous.
- Certains conseils et remarques sont donnés dans la section "Pour en savoir plus à propos de cet autoradio" (voir les pages 22 à 25).

	Appuyez brièvement.
	Appuyez répétitivement.
	Appuyez sur une de ces touches.
	Maintenez pressée jusqu'à ce que vous obteniez la réponse souhaitée.
	Maintenez pressées les deux touches en même temps.

Les marques suivantes sont utilisées pour indiquer...

-  : Utilisation du lecteur CD intégré.
-  : Utilisation du changeur de CD extérieur.
-  : Utilisation d'une mémoire USB extérieure
-  : Indicateur affiché pour l'opération correspondante.

### Avertissement:

Si vous souhaitez opérer l'appareil pendant que vous conduisez, assurez-vous de bien regarder devant vous afin de ne pas causer un accident de la circulation.

### Précautions sur le réglage du volume:

Les disques produisent très peu de bruit par rapport aux autres sources. Réduisez le volume avant de reproduire un disque afin d'éviter d'endommager les enceintes par la soudaine augmentation du niveau de sortie.

## TABLE DES MATIERES

### Panneau de commande

— KD-G722 et KD-G721 ..... 4

**Télécommande** — RM-RK50 ..... 5

**Pour commencer**..... 7

Opérations de base..... 7

**Fonctionnement de la radio** ..... 8

**Utilisation du système FM RDS**..... 9

Recherche de votre programme FM RDS préféré... 9

**Utilisation d'un disque/mémoire USB ...** 11

Lecture d'un disque dans l'autoradio ..... 11

Lecture de disques dans le changeur de CD ..... 11

Lecture à partir d'une mémoire USB..... 12

**Ajustements sonores**..... 15

**Réglages généraux — PSM** ..... 16

**Affectation d'un titre** ..... 18

**Utilisation de iPod®/lecteur D.** ..... 19

**Utilisation d'un autre appareil extérieur...** 20

**Fonctionnement du tuner DAB** ..... 21

**Pour en savoir plus à propos de cet autoradio**..... 22

**Entretien** ..... 25

**Guide de dépannage** ..... 26

**Spécifications** ..... 29

### Pour sécurité...

- N'augmentez pas trop le volume car cela bloquerait les sons de l'extérieur rendant la conduite dangereuse.
- Arrêtez la voiture avant de réaliser toute opération compliquée.

### Température à l'intérieur de la voiture...

Si votre voiture est restée garée pendant longtemps dans un climat chaud ou froid, attendez que la température à l'intérieur de la voiture redevienne normale avant d'utiliser l'appareil.

## Identification des parties

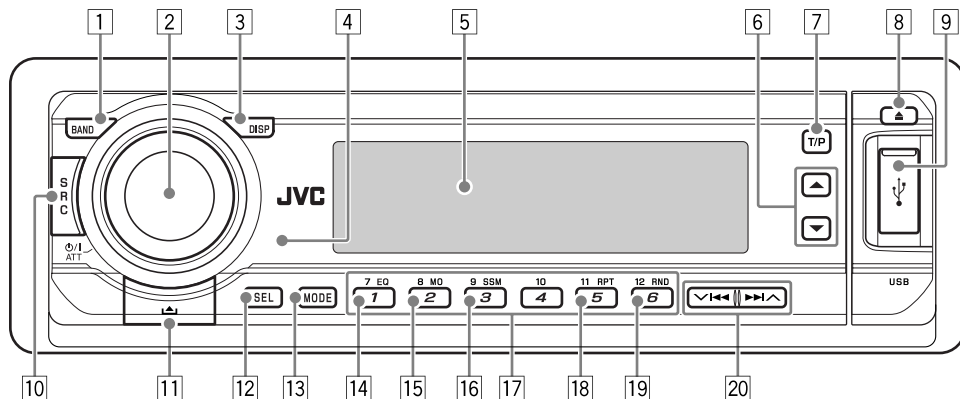

- |                                                                                                                                                                                                                                                                                                                                                                                                                                                                                                              |                                                                                                                                                                                                                                                                                                                                                                                                                                                                                    |
|--------------------------------------------------------------------------------------------------------------------------------------------------------------------------------------------------------------------------------------------------------------------------------------------------------------------------------------------------------------------------------------------------------------------------------------------------------------------------------------------------------------|------------------------------------------------------------------------------------------------------------------------------------------------------------------------------------------------------------------------------------------------------------------------------------------------------------------------------------------------------------------------------------------------------------------------------------------------------------------------------------|
| <p>1 Touche BAND</p> <p>2 • Molette de commande</p> <p>• Touche <math>\odot</math>/I ATT (attente/sous tension atténuation)</p> <p>3 Touche DISP (affichage)</p> <p>4 Capteur de télécommande</p> <p>• <i>N'EXPOSEZ PAS le capteur de télécommande à une forte lumière (lumière directe du soleil ou éclairage artificiel).</i></p> <p>5 Fenêtre d'affichage</p> <p>6 Touches ▲ (haut) / ▼ (bas)</p> <p>7 Touche T/P (programme d'informations routières/type de programme)</p> <p>8 Touche ▲ (éjection)</p> | <p>9 Prise d'entrée USB (bus série universel)</p> <p>10 Touche SRC (source)</p> <p>11 Touche ▲ (libération du panneau de commande)</p> <p>12 Touche SEL (sélection)</p> <p>13 Touche MODE</p> <p>14 Touche EQ (égaliseur)</p> <p>15 Touche MO (monophonique)</p> <p>16 Touche SSM (Mémorisation automatique séquentielle des stations puissantes)</p> <p>17 Touches numériques</p> <p>18 Touche RPT (répétition)</p> <p>19 Touche RND (aléatoire)</p> <p>20 Touches ▼  ◀◀▶▶  ▲</p> |
|--------------------------------------------------------------------------------------------------------------------------------------------------------------------------------------------------------------------------------------------------------------------------------------------------------------------------------------------------------------------------------------------------------------------------------------------------------------------------------------------------------------|------------------------------------------------------------------------------------------------------------------------------------------------------------------------------------------------------------------------------------------------------------------------------------------------------------------------------------------------------------------------------------------------------------------------------------------------------------------------------------|

### Comment détacher/attacher le panneau de commande

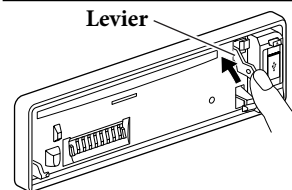
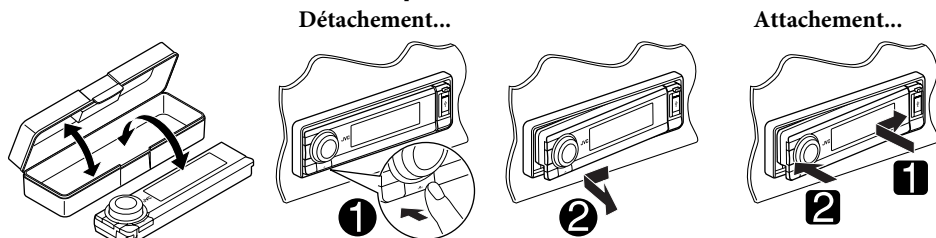



#### PRÉCAUTIONS:

Le levier sort si vous appuyez sur la touche ▲ pendant que le panneau est détaché. Si cela se produit, poussez le levier pour le remettre dans la position de verrouillage avant d'attacher le panneau.

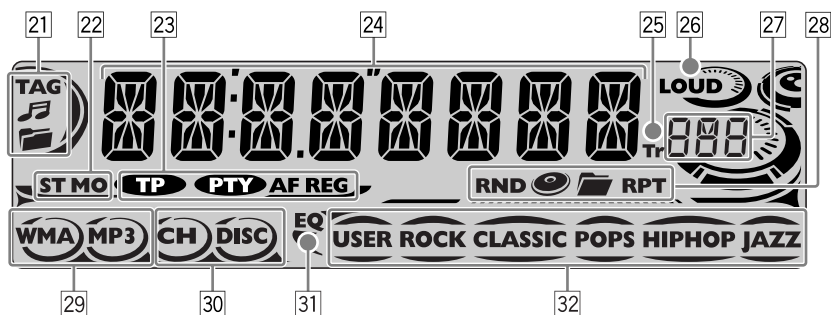

## Fenêtre d'affichage



- 21 Indicateurs d'informations de la page—TAG (balise ID3), 🎵 (page/fichier), 📁 (dossier)
- 22 Indicateurs de réception du tuner—ST (stéréo), MO (monophonique)
- 23 Indicateurs RDS—TP, PTY, AF, REG
- 24 Affichage principal
- 25 Indicateur Tr (page)
- 26 Indicateur LOUD (loudness)
- 27 Affichage de la source / Indicateur de niveau de volume
- 28 Indicateurs de mode de lecture / indicateurs d'option—RND (aléatoire), 🎵 (disque), 📁 (dossier), RPT (répétition)
- 29 Indicateurs de type de plage\*—WMA, MP3
- 30 Indicateurs de source de lecture\*—CH (changeur de CD), DISC (lecteur CD intégré)
- 31 Indicateur EQ (égaliseur)
- 32 Indicateurs de mode sonore (C-EQ: égaliseur personnalisé)—USER, ROCK, CLASSIC, POPS, HIP HOP, JAZZ
  -  fonctionne aussi comme indicateur de compte à rebours et comme indicateur de niveau sonore pendant la lecture (voir page 17).

\*  s'allume pour l'élément choisi.

## Télécommande — RM-RK50

### Mise en place de la pile-bouton au lithium (CR2025)

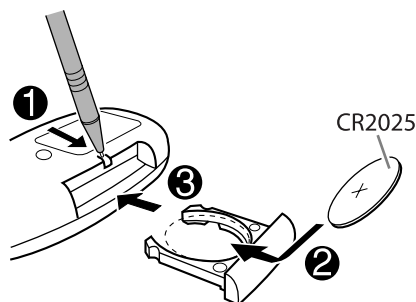

Dirigez la télécommande directement sur le capteur de télécommande de autoradio. Assurez-vous qu'il n'y a pas d'obstacle entre les deux.

### Précautions:

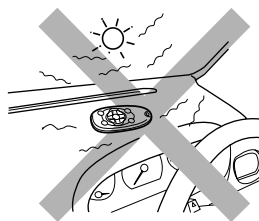

L'autoradio est muni d'une fonction de télécommande de volant.

- Référez-vous au Manuel d'installation/ raccordement (volume séparé) pour les connexion.

Suite à la page suivante

**Avertissement:**

- N'installez aucune autre pile qu'une CR2025 ou son équivalent; sinon, elle risquerait d'exploser.
- Rangez la pile dans un endroit hors de la portée des enfants afin d'éviter tout risque d'accident.
- Pour éviter que la pile ne chauffe, ne se fissure ou cause un incendie:
  - Ne rechargez pas, ne court-circuitez pas, ne chauffez pas la pile ni ne la jeter dans un feu.
  - Ne laissez pas la pile avec d'autres objets métalliques.
  - Ne piquez pas la pile avec des ciseaux ou d'autres objets similaires.
  - Enveloppez la pile de ruban isolant avant de la mettre au rebut ou de la ranger.

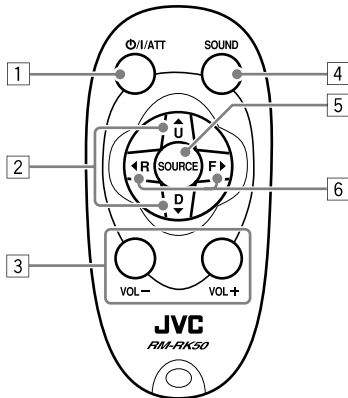
**Composants principaux et caractéristiques**

- 1 Touche  $\Phi//ATT$  (attente/sous tension/atténuation)
  - Appuyez brièvement sur cette touche pour mettre l'appareil sous tension ou atténuer le son si l'appareil est déjà sous tension.
  - Maintenez cette touche pressée pour mettre l'appareil hors tension.
- 2 Touches  $\blacktriangle$  U (haut) / D (bas)  $\blacktriangledown$ 
  - Changez les bandes FM/AM/DAB avec  $\blacktriangle$  U.
  - Changez les stations (ou les services) préréglées avec D  $\blacktriangledown$ .

- Change le dossier du support MP3/WMA/USB.
- Lors de la lecture d'un disque MP3 sur un changeur de CD compatible MP3:
  - Change le disque si la touche est pressée brièvement.
  - Change le dossier si la touche est maintenue pressée.
- Lors de l'écoute de iPod® Apple ou d'un lecteur D. JVC:
  - Pausez/arrêtez ou reprenez la lecture avec D  $\blacktriangledown$ .
  - Quittez le menu principal avec  $\blacktriangle$  U. (Maintenant,  $\blacktriangle$  U/D  $\blacktriangledown$ /  $\blacktriangleleft$  R/F  $\blacktriangleright$  fonctionnent comme touches de sélection de menu.)\*

- 3 Touches VOL - / VOL +
  - Ajuste le niveau de volume.
- 4 Touche SOUND
  - Choisit les modes sonores préréglés (C-EQ: égaliseur personnalisé).
- 5 Touche SOURCE
  - Choisit la source.
- 6 Touches  $\blacktriangleleft$  R (retour) / F (avance)  $\blacktriangleright$ 
  - Appuyez brièvement sur cette touche pour rechercher les stations (ou services).
  - Maintenez cette touche pressée pour rechercher des ensembles.
  - Avance ou recule rapidement la plage si les touches sont maintenues pressées.
  - Appuyez brièvement sur les touches pour changer.
  - Lors de l'écoute de iPod ou d'un lecteur D. (en mode de sélection de menu):
    - Appuyez brièvement sur la touche pour choisir un élément. (Puis, appuyez sur D  $\blacktriangledown$  pour valider le choix.)
    - Maintenez pressée la touche pour sauter 10 éléments en même temps.

\*  $\blacktriangle$  U : Retourne au menu précédent.

D  $\blacktriangledown$  : Valide la sélection.

# Pour commencer

## Opérations de base

- 1 Mise sous tension de l'appareil.



- 2

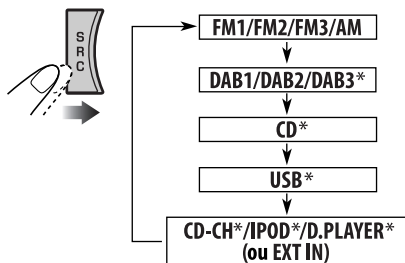

\* Vous ne pouvez pas choisir ces sources si elles ne sont pas prêtes ou connectées.

- 3



Pour le tuner FM/AM



Pour le tuner DAB



- 4 Ajustez le volume.



Le niveau de volume apparaît.



Indicateur de niveau de volume

- 5 Ajustez le son comme vous le souhaitez. (Voir page 15.)

## Pour couper le volume momentanément (ATT)

Pour rétablir le son, appuyez de nouveau sur la touche.

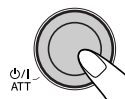

## Pour mettre l'appareil hors tension



## Réglages de base

- Référez-vous aussi aux "Réglages généraux – PSM" aux pages 16 – 18.

- 1



- 2

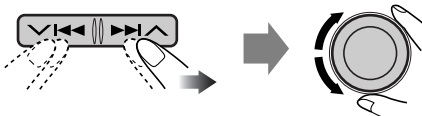

- 1 Annulation de la démonstration des affichages

Choisissez "DEMO", puis "DEMO OFF".

- 2 Réglage de l'horloge

Choisissez "CLOCK H" (heures), puis ajustez les heures.  
Choisissez "CLOCK M" (minutes), puis ajustez les minutes.  
Choisissez "24H/12H", puis choisissez "24H" (heures) ou "12H" (heures).

- 3 Terminez la procédure.



## Pour vérifier l'heure actuelle pendant l'appareil est hors tension



# Fonctionnement de la radio

1

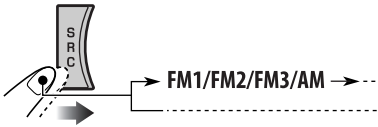

2



S'allume lors de la réception d'une émission FM stereo avec un signal suffisamment fort.



La bande choisie apparaît.

3

Démarrez la recherche d'une station.

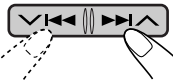

Quand une station est reçue, la recherche s'arrête.

Pour arrêter la recherche, appuyez de nouveau sur la même touche.

## Pour accorder une station manuellement

À l'étape 3 ci-dessus...

1

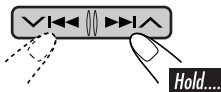

2 Choisissez une fréquence de station souhaitée.

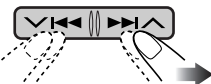

## Quand une émission FM stéréo est difficile à recevoir



S'allume quand le mode monophonique est mis en service.



La réception est améliorée, mais l'effet stéréo est perdu.

Pour rétablir l'effet stéréo, répétez la même procédure. "MONO OFF" apparaît et l'indicateur MO s'éteint.

## Mémorisation des stations

Vous pouvez préregler six stations pour chaque bande.

### ■ Préreglage automatique des stations FM—SSM (Mémorisation automatique séquentielle des stations puissantes)

1 Choisissez la bande FM (FM1 – FM3) pour laquelle vous souhaitez mémoriser les stations.



2



3

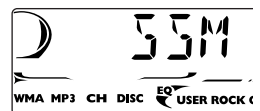
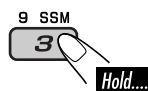

"SSM" apparaît, puis disparaît quand le préreglage automatique est terminé.

Les stations FM locale avec les signaux les plus forts sont recherchées et mémorisées automatiquement dans la bande FM.

# Utilisation du système FM RDS

## Préréglage manuel

Ex.: Mémorisation de la station FM de fréquence 92,5 MHz sur le numéro de préréglage 4 de la bande FM1.

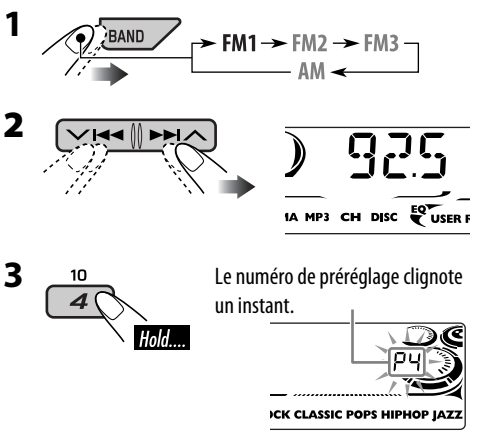

## Écoute d'une station préréglée

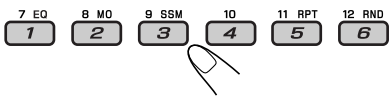
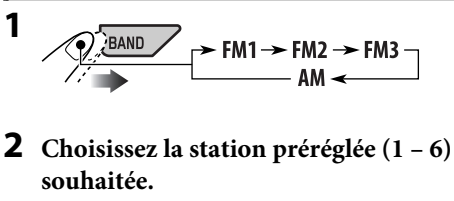

## Pour vérifier l'heure actuelle pendant l'écoute d'une station FM (non RDS) ou AM

- Pour les stations FM RDS, référez-vous à la page 11.



## Présentation du système RDS

Le système RDS (Radio Data System) permet aux stations FM d'envoyer un signal additionnel en même temps que le signal de leur programme ordinaire. En recevant les données RDS, cet autoradio peut effectuer ce qui suit:

- Recherche de type de programme (PTY) (voir ci-après)
- Attente de réception TA (informations routières) et PTY (voir pages 10 et 16)
- Poursuite du même programme automatiquement—Poursuite de réception en réseau (voir page 11)
- Recherche de programme (voir page 17)

## Recherche de votre programme FM RDS préféré

Vous pouvez accorder une station diffusant votre programme préféré en effectuant une recherche par code PTY.

- Pour mémoriser votre type de programme préféré, référez-vous à la page 10.

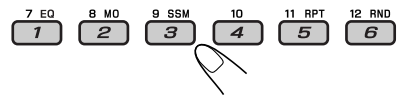
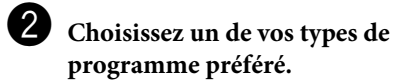
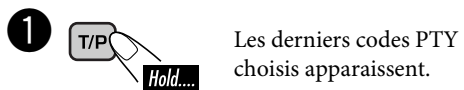

ou

Choisissez un des codes PTY (voir page 10).



Suite à la page suivante

- 3** Démarrez la recherche de votre programme préféré.

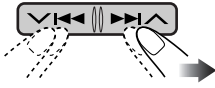

S'il y a une station diffusant un programme du code PTY que vous avez choisi, la station est accordée.

### Codes PTY

NEWS, AFFAIRS, INFO, SPORT, EDUCATE, DRAMA, CULTURE, SCIENCE, VARIED, POP M (musique), ROCK M (musique), EASY M (musique), LIGHT M (musique), CLASSICS, OTHER M (musique), WEATHER, FINANCE, CHILDREN, SOCIAL, RELIGION, PHONE IN, TRAVEL, LEISURE, JAZZ, COUNTRY, NATION M (musique), OLDIES, FOLK M (musique), DOCUMENT

## Mémorisation de vos types de programme préférés

Vous pouvez mémoriser six de vos types de programme préféré.

Préréglez les types de programme sur les touches numériques (1 – 6) :

1	2	3	4	5	6
POP M	ROCK M	EASY M	CLASSICS	AFFAIRS	VARIED

- 1** Choisissez un code PTY (voir page 9).

- 2** Choisissez le numéro de préréglage (1 – 6) sur lequel vous souhaitez mémoriser le code.

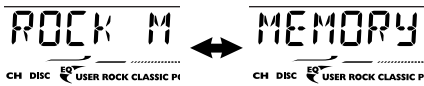

Ex.: Quand "ROCK M" est choisi

- 3** Répétez les étapes 1 et 2 pour mémoriser d'autres codes PTY sur des autres numéros de préréglage.

- 4** Terminez la procédure.



## Utilisation de l'attente de réception

### Attente de réception TA

L'attente de réception TA permet à l'appareil de commuter temporairement sur des informations routières (TA) à partir de n'importe quelle source autre que AM. Le volume change sur le niveau de volume TA préréglé si le niveau actuel est inférieur au niveau préréglé (voir page 17).

### Pour mettre en service l'attente de réception TA



L'indicateur TP (programme d'informations routières) s'allume ou clignote.

- Si l'indicateur TP s'allume, c'est que l'attente de réception TA est en service.
- Si l'indicateur TP clignote, c'est que l'attente de réception TA n'est pas encore en service. (Cela se produit quand vous écoutez une station FM sans les signaux RDS nécessaires à l'attente de réception TA).

Pour mettre en service l'attente de réception TA, accordez une autre station diffusant ces signaux. L'indicateur TP s'arrête de clignoter et reste allumé.

### Pour mettre hors service l'attente de réception TA



L'indicateur TP s'éteint.

### Attente de réception PTY

L'attente de réception PTY permet à l'appareil de commuter temporairement sur votre programme PTY préféré à partir de n'importe quelle source sauf AM.

**Pour mettre en service et choisir votre code PTY préféré pour l'attente de réception PTY,** référez-vous à la page 16.

L'indicateur PTY s'allume ou clignote.

- Si l'indicateur PTY s'allume, c'est que l'attente de réception PTY est en service.

# Utilisation d'un disque/ mémoire USB

- Si l'indicateur **PTY** clignote, c'est que l'attente de réception **PTY** n'est pas encore en service. Pour mettre en service l'attente de réception **PTY**, accordez une autre station diffusant ces signaux. L'indicateur **PTY** s'arrête de clignoter et reste allumé.

Pour mettre hors service l'attente de réception **PTY**, choisissez "OFF" pour le code **PTY** (référez-vous à la page 16). L'indicateur **PTY** s'éteint.

## Poursuite du même programme— Poursuite de réception en réseau

Lorsque vous conduisez dans une région où la réception **FM** n'est pas suffisamment forte, cet autoradio accorde automatiquement une autre station **FM RDS** du même réseau, susceptible de diffuser le même programme avec un signal plus fort (voir l'illustration ci-dessous).

À l'expédition de l'usine, la poursuite de réception en réseau est en service.

Pour changer le réglage de la poursuite de réception en réseau, référez-vous à "AF-REG" à la page 16.

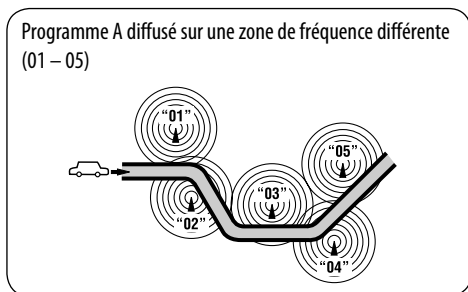

## Pour vérifier l'heure actuelle pendant l'écoute d'une station **FM RDS**



Nom de la station (**PS**) → Fréquence de la station  
→ Type de programme (**PTY**) → Horloge →  
(retour au début)

## Lecture d'un disque dans l'autoradio

Toutes les plages sont reproduites répétitivement jusqu'à ce que vous changiez la source ou éjectiez le disque.

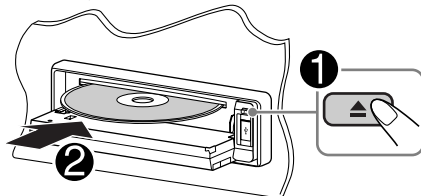

## Pour arrêter la lecture et éjecter le disque



## Lecture de disques dans le changeur de CD

Tous les disques dans le magasin sont reproduits répétitivement jusqu'à ce que vous changiez la source.

- Éjecter le magasin arrête aussi la lecture.

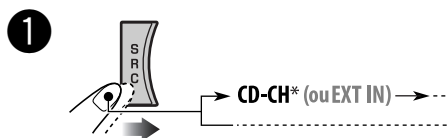

\* Si vous avez changé le réglage de l'entrée extérieure sur "EXT IN" (voir page 17), vous ne pouvez pas choisir le changeur de CD.

## 2 Choisissez un disque.

Pour un numéro de disque entre 01 et 06:



Pour un numéro de disque entre 07 et 12:



Hold...

Suite à la page suivante

## Lecture à partir d'une mémoire USB

Cet appareil peut reproduire les plages MP3/WMA stockées sur une mémoire USB. Toutes les plages de la mémoire USB sont reproduites répétitivement jusqu'à ce que vous changez la source.

- Retirez la mémoire USB arrête aussi la lecture.

1

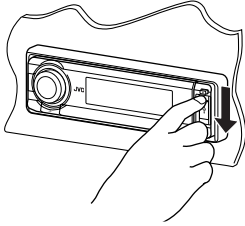

2

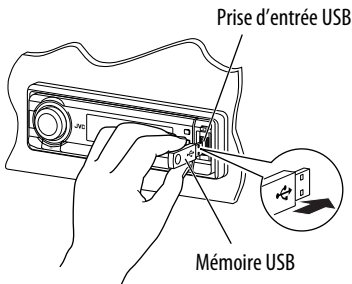

Si une mémoire USB est connectée...

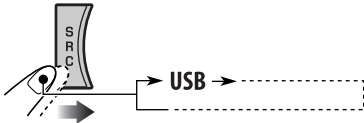

La lecture démarre à partir de l'endroit où elle a été interrompue la dernière fois.

- Si une mémoire USB différente est actuellement connectée à l'appareil, la lecture démarre à partir du début.

Pour déconnecter la mémoire USB, débranchez-la en tirant en ligne droite.

### Précautions:

- Éviter d'utiliser la mémoire USB si elle peut gêner une conduite en toute sécurité.
- Assurez-vous que toutes les données importantes ont été sauvegardées pour éviter toute perte de données.

## À propos des plages MP3 et WMA

Les "plages" MP3 et WMA (les termes "fichier" et "plage" sont utilisés de façon interchangeable) sont enregistrées dans des "dossiers".

## À propos du changeur de CD

Il est recommandé d'utiliser un changeur de CD JVC compatible MP3 avec votre autoradio.

- Vous pouvez aussi connecter des changeurs de CD non compatibles MP3. Cependant, ces appareils ne sont pas compatibles avec les disques MP3.
- Vous ne pouvez pas utiliser les changeurs de CD de la série CH-X99, CH-X100 et KD-MK avec cet appareil.
- Vous ne pouvez pas reproduire de disque WMA dans le changeur de CD.
- Les textes d'information enregistrés sur les CD Text peuvent être affichés quand un changeur de CD JVC compatible CD Text est connecté.
- Pour les connexions, référez-vous au Manuel d'installation/raccordement (volume séparé).



## Pour faire avancer ou reculer rapidement la plage



## Pour aller aux plages suivantes ou précédentes



## Pour aller aux dossiers suivants ou précédents (seulement pour les supports MP3/WMA/USB)

Pour les plages MP3:    

Pour les plages WMA:  

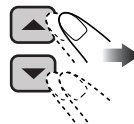



**Pour localiser directement une plage particulière (pour les CD) ou un dossier particulier (pour les supports MP3/WMA/USB)**

Pour choisir un numéro compris entre 01 et 06:



Pour choisir un numéro compris entre 07 et 12:



- Pour utiliser l'accès direct aux dossiers sur un support MP3/WMA/USB, il faut qu'un numéro de 2-chiffres soit affecté au début du nom des dossiers—01, 02, 03, etc.

Pour choisir une plage particulière dans un dossier (pour les supports MP3/WMA/USB):

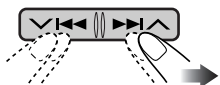

**Autres fonctions principales**

**Pour sauter les plages rapidement pendant la lecture**



**Possible uniquement sur un changeur de CD JVC compatible MP3**

- Pour les supports MP3/WMA/USB, vous pouvez sauter des plages à l'intérieur du même dossier.

Ex.: Pour choisir la plage 32 lors de la lecture d'un plage dont le numéro ne possède qu'un seul chiffre (1 à 9)



Chaque fois que vous appuyez sur la touche, vous pouvez sauter 10 pages.

- Après la dernière plage, la première plage est choisie est vice versa.

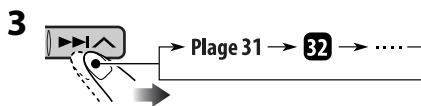

**Interdiction de l'éjection du disque**



Vous pouvez verrouiller un disque dans la fente d'insertion.

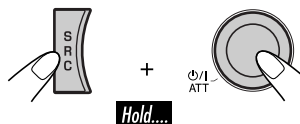

Pour annuler l'interdiction, répétez la même procédure.

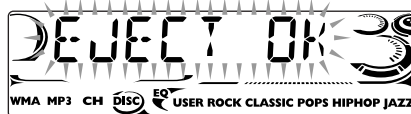

## Changement des informations sur l'affichage



### Lors de la lecture d'un CD ou d'un CD Text



### Lors de la lecture d'un disque MP3/WMA\*2 ou d'une mémoire USB

- Quand "TAG DISP" est réglé sur "TAG ON" (voir page 18)

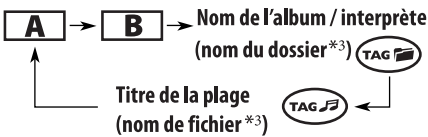

- Quand "TAG DISP" est réglé sur "TAG OFF"



- A** : Durée de lecture écoulée avec la plage actuelle
- B** : Horloge avec le numéro de la plage actuelle

\*1 Si le disque actuel est un CD audio, "NO NAME" apparaît.  
 \*2 Uniquement pour le lecteur CD intégré et la mémoire USB extérieure.  
 \*3 Si un fichier MP3/WMA n'a pas de balise d'information, le nom du dossier et le nom du fichier apparaissent. Dans ce cas, l'indicateur TAG ne s'allume pas.

## Sélection des modes de lecture

Vous pouvez utiliser un des modes de lecture suivants à la fois.



### 2 Choisissez le mode de lecture souhaité.

#### ■ Lecture répétée



Mode	Reproduit répétitivement
<b>TRK RPT</b>	: La plage actuelle.
<b>FLDR RPT</b> *4	: Toutes les plages du dossier actuel.
<b>DISC RPT</b> *5	: Toutes les plages du disque actuel.
<b>RPT OFF</b>	: Annulation.

#### ■ Lecture aléatoire

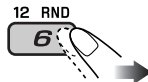

Mode	Reproduit dans un ordre aléatoire
<b>FLDR RND</b> *4	: Toutes les plages du dossier actuel, puis les plages du dossier suivant, etc.
<b>DISC RND</b>	: Toutes les plages du disque actuel ou de la mémoire USB.
<b>MAG RND</b> *5	: Toutes les plages des disques insérés.
<b>RND OFF</b>	: Annulation.

\*4 Uniquement lors de la lecture d'un support (MP3/WMA/USB).  
 \*5 Uniquement lors de la lecture de disques dans le changeur de CD.

# Ajustements sonores

Vous pouvez sélectionner un mode sonore préréglé adapté à votre genre de musique (C-EQ: égaliseur personnalisé).

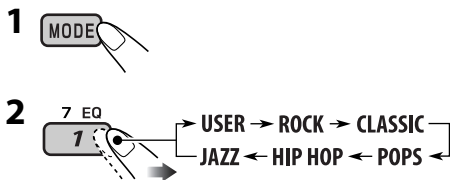

Valeurs préréglées	BAS (graves)	TRE (aigus)	LOUD (loudness)
<b>Indication (Pour)</b>			
<b>USER</b> (Pas d'effet)	00	00	OFF
<b>ROCK</b> (Musique rock ou disco)	+03	+01	ON
<b>CLASSIC</b> (Musique classique)	+01	-02	OFF
<b>POPS</b> (Musique légère)	+04	+01	OFF
<b>HIP HOP</b> (Musique funk ou rap)	+02	00	ON
<b>JAZZ</b> (Musique jazz)	+02	+03	OFF

## Ajustement du son

Vous pouvez ajuster les caractéristiques du son comme vous le souhaitez.

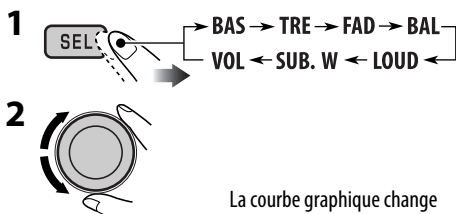

La courbe graphique change quand vous ajustez le niveau.

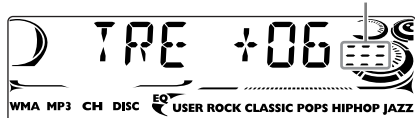

Ex.: Quand "TRE" est choisi

## Indication, [Plage]

**BAS**\*1 (graves), [-06 à +06]

Ajuste les graves.

**TRE**\*1 (aigus), [-06 à +06]

Ajuste les aigus.

**FAD**\*2 (fader), [R06 à F06]

Ajustez la balance avant-arrière des enceintes.

**BAL** (balance), [L06 à R06]

Ajustez la balance gauche-droite des enceintes.

**LOUD**\*1 (loudness), [LOUD ON ou LOUD OFF]

Accentue les basses et hautes fréquences pour produire un son plus équilibré aux faibles niveaux de volume.

**SUB.W**\*3 (caisson de grave), [00 à 08]

Ajuste le niveau de sortie du caisson de grave.

**VOL** (volume), [00 à 30 ou 50\*4]

Ajustez le volume.

\*1 Quand vous ajustez les graves, les aigus ou le loudness, les ajustements réalisés sont mémorisés pour le mode sonore actuel (C-EQ), y compris "USER".

\*2 Si vous utilisez un système à deux enceintes, réglez le niveau du fader sur "00".

\*3 Prend effet uniquement quand un caisson de grave est connecté.

\*4 Dépend du réglage de commande de gain de l'amplificateur. (Voir page 18 pour les détails.)

# Réglages généraux — PSM

Vous pouvez changer les options PSM (mode des réglages préférés) de la table suivante.



2 Choisissez une option PSM.

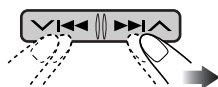

3 Ajustez l'option PSM choisie.



4 Répétez les étapes 2 et 3 pour ajuster les autres options PSM si nécessaire.

5 Terminez la procédure.



Indications	Réglages pouvant être choisis, [page de référence]
<b>DEMO</b> Démonstration des affichages	<b>DEMO ON</b> : [Réglage initial]; La démonstration des affichages entre en service si aucune opération n'est réalisée pendant environ 20 secondes, [7]. <b>DEMO OFF</b> : Annulation.
<b>CLOCK H</b> Ajustement des heures	<b>0 – 23 (1 – 12)</b> , [7] [Réglage initial: 0 (0:00)]
<b>CLOCK M</b> Ajustement des minutes	<b>00 – 59</b> , [7] [Réglage initial: 00 (0:00)]
<b>24H/12H</b> Mode d'affichage de l'heure	<b>12H ⇄ 24H</b> , [7] [Réglage initial: 24H]
<b>CLK ADJ</b> Ajustement de l'horloge	<b>AUTO</b> : [Réglage initial]; L'horloge intégrée est ajustée automatiquement en utilisant les données CT (horloge) comprises dans le signal RDS. <b>OFF</b> : Annulation.
<b>AF-REG</b> Fréquence alternative/ réception régionale	Quand les signaux reçus de la station FM RDS actuelle deviennent faibles... <b>AF</b> : [Réglage initial]; Commute sur une autre station (le programme peut différer du programme actuellement reçu), [11]. • L'indicateur AF s'allume. <b>AF REG</b> : Commute sur une autre station diffusant le même programme. • Les indicateurs AF et REG s'allument. <b>OFF</b> : Annulation (ne peut pas être choisi quand "DAB AF" est réglé sur "AF ON").
<b>PTY-STBY</b> Attente PTY	Met en service l'attente de réception PTY avec un des codes PTY, [10]. <b>OFF</b> [Réglage initial] → codes PTY, [10] → (retour au début)

Indications	Réglages pouvant être choisis, [page de référence]	
<b>TA VOL</b> Volume des informations routières	<i>[Réglage initial: VOL 15]</i> ; VOL 00 à VOL 30 ou 50* <sup>1</sup> , [10]	
<b>P-SEARCH</b> Recherche de programme	<b>ON</b>	: En utilisant les données AF, l'autoradio accorde une même station diffusant le même programme que celui diffusé par la station RDS originale si les signaux de la station ne sont pas suffisants.
	<b>OFF</b>	: <i>[Réglage initial]</i> ; Annulation.
<b>DAB AF</b> * <sup>2</sup> Recherche de fréquence alternative	<b>AF ON</b>	: <i>[Réglage initial]</i> ; Poursuit le même programme parmi les services DAB et les stations FM RDS, [11, 22].
	<b>AF OFF</b>	: Annulation.
<b>DAB VOL</b> * <sup>2</sup> Ajustement du volume DAB	Vous pouvez ajuster le niveau de volume (VOL -12 — VOL +12) du tuner DAB afin qu'il corresponde au niveau sonore FM et mémoriser ce réglage. <i>[Réglage initial: VOL 00]</i>	
<b>LEVEL</b> Indicateur de niveau sonore	<b>ON</b>	: <i>[Réglage initial]</i> ; Met en service l'indicateur de niveau sonore.
	<b>OFF</b>	: Annulation; l'indicateur du mode sonore apparaît.
<b>DIMMER</b> Gradateur	<b>AUTO</b>	: <i>[Réglage initial]</i> ; Assombrit l'affichage quand vous allumez les feux de la voiture.
	<b>ON</b>	: Met en service le gradateur.
	<b>OFF</b>	: Annulation.
<b>TEL</b> Sourdine téléphonique	<b>MUTING 1/MUTING 2</b> : Choisissez le mode qui permet de couper le son lors de l'utilisation d'un téléphone cellulaire.	
	<b>OFF</b>	: <i>[Réglage initial]</i> ; Annulation.
<b>SCROLL</b> * <sup>3</sup> Défilement	<b>ONCE</b>	: <i>[Réglage initial]</i> ; Fait défiler une fois les informations de la page.
	<b>AUTO</b>	: Répète el défilement (à 5 secondes d'intervalle).
	<b>OFF</b>	: Annulation.
		• Appuyer sur DISP pendant plus d'une seconde peut faire défiler l'affichage quelque que soit le réglage utilisé.
<b>WOOFER</b> Fréquence de coupure du caisson de grave	<b>LOW</b>	: Les fréquences inférieures à 90 Hz sont envoyées sur le caisson de grave.
	<b>MID</b>	: <i>[Réglage initial]</i> ; Les fréquences inférieures à 135 Hz sont envoyées sur le caisson de grave.
	<b>HIGH</b>	: Les fréquences inférieures à 180 Hz sont envoyées sur le caisson de grave.
<b>EXT IN</b> * <sup>4</sup> Entrée extérieure	<b>CHANGER</b>	: <i>[Réglage initial]</i> ; Pour utiliser un changeur de CD JVC, [11], iPod Apple ou un lecteur D. JVC, [19].
	<b>EXT IN</b>	: Pour utiliser un autre appareil extérieur que ceux cités ci-dessus, [20].

\*<sup>1</sup> Dépend de la commande de gain de l'amplificateur (voir page 18).

\*<sup>2</sup> Est affiché uniquement quand le tuner DAB est connecté.

\*<sup>3</sup> Certains caractères ou symboles n'apparaissent pas correctement (ou un blanc apparaît à leur place) sur l'affichage.

\*<sup>4</sup> Est affiché uniquement quand une des sources suivantes est choisie—FM, AM, CD ou USB.

Indications	Réglages pouvant être choisis, [page de référence]
<b>TAG DISP</b> Affichage des balises	<b>TAG ON</b> : [Réglage initial]; Affiche les informations des balises lors de la lecture d'une plage MP3/WMA, [14]. <b>TAG OFF</b> : Annulation.
<b>AMP GAIN</b> Commande du gain de l'amplificateur	Vous pouvez changer le niveau de volume maximum de cet autoradio. <b>LOW PWR</b> : VOL 00 – VOL 30 (Choisissez ce réglage si la puissance maximum des enceintes est inférieure à 50 W pour éviter tout dommage.) <b>HIGH PWR</b> : [Réglage initial]; VOL 00 – VOL 50
<b>IF BAND</b> Filtre de fréquence intermédiaire	<b>AUTO</b> : [Réglage initial]; Augmente la sélectivité du tuner pour réduire les interférences entre les stations proches. (L'effet stéréo peut être perdu.) <b>WIDE</b> : Il y a des interférences des stations adjacentes, mais la qualité du son n'est pas dégradée et l'effet stéréo est conservé.

## Affectation d'un titre

Vous pouvez affecter des titres aux CD (dans cet autoradio ou dans le changeur de CD). Vous pouvez affecter un titre d'un maximum de 32 caractères à un maximum de 30 disques.

- Vous ne pouvez pas affecter un titre à un CD Text, un disque MP3/WMA ou à une mémoire USB.

### 1 Choisissez les sources.

- Pour les CD se trouvant dans cet appareil: Insérez un CD.
- Pour des CD dans le changeur de CD: Choisissez "CD-CH", puis choisissez un numéro de disque.

### 2 Entrez en mode d'affectation de titre.

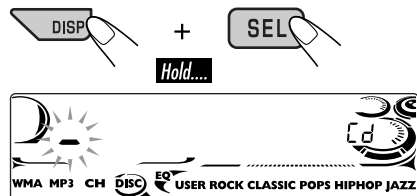

Ex.: Quand "CD" est choisi comme source

### 3 Affectez un titre.

#### 1 Choisissez un caractère.



#### 2 Déplacez-vous à la position de caractère suivante (ou précédente).

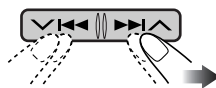

#### 3 Répétez les étapes 1 et 2 jusqu'à ce que vous terminiez d'entrer le titre.

#### 4 Terminez la procédure.



#### Pour effacer tout le titre

À l'étape 2 ci-à gauche...



#### Caractères disponibles

A	B	C	D	E	F	G	H	I	J	K	L	M	N
O	P	Q	R	S	T	U	V	W	X	Y	Z	0	1
2	3	4	5	6	7	8	9	-	/	<	>	ESP008	

# Utilisation de iPod®/ lecteur D.

Cet appareil est prêt pour utiliser iPod d'Apple iPod ou un lecteur D. sur le panneau de commande.

Avant d'utiliser votre iPod ou lecteur D.: Connectez un des appareils suivants (vendu séparément) à la prise du changeur de CD à l'arrière de l'appareil.

- **Adaptateur d'interface pour iPod®**— KS-PD100 pour commander un iPod.
- **Adaptateur d'interface pour lecteur D.**— KS-PD500 pour commander un lecteur D.
- Pour les connexions, référez-vous au Manuel d'installation/raccordement (volume séparé).
- Pour plus d'information, référez-vous aussi au mode d'emploi fourni avec l'adaptateur d'interface.

## Précautions:

Assurez-vous de mettre cet appareil hors tension ou de couper le contact du véhicule avant de connecter ou déconnecter iPod ou le lecteur D.

## Préparations:

Assurez-vous que "CHANGER" est choisi pour le réglage de l'entrée extérieure, voir page 17.

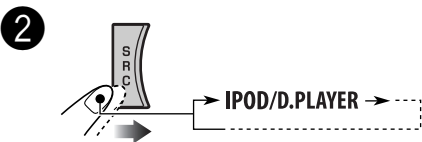
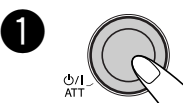

La lecture démarre automatiquement à partir de l'endroit où elle a été interrompue\*1 ou arrêtée\*2 précédemment.

## 3 Ajustez le volume.



## 4 Ajustez le son comme vous le souhaitez. (Voir page 15.)

- Assurez-vous que l'égaliseur de iPod ou du lecteur D. est hors service.

<p><b>Pour arrêter momentanément (pause)*1 ou arrêter complètement*2 la lecture</b></p> <p>Pour reprendre la lecture, appuyez de nouveau sur la touche.</p>	
<p><b>Pour faire avancer ou reculer rapidement la plage</b></p>	
<p><b>Pour aller aux plages suivantes ou précédentes</b></p>	

\*1 Pour iPod

\*2 Pour le lecteur D.

## Sélection d'une plage à partir du menu

### 1 Entrez dans le menu principal.



Maintenant, les touches ▲/▼/▽|◀◀/▶▶|▲ fonctionnent comme touches de sélection de menu\*3.

\*3 Le mode de sélection de menu est annulé:

- Si aucune opération n'est effectuée pendant environ 5 secondes.
- Quand vous validez le choix d'une plage.

Suite à la page suivante

## 2 Choisissez le menu souhaité.

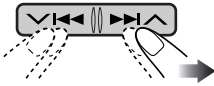

### Pour iPod:

PLAYLIST ↔ ARTISTS ↔ ALBUMS ↔ SONGS  
 ↔ GENRES ↔ COMPOSER ↔ (retour au début)

### Pour le lecteur D:

PLAYLIST ↔ ARTIST ↔ ALBUM ↔ GENRE  
 ↔ TRACK ↔ (retour au début)

## 3 Validez le choix.



Pour retourner au menu précédent, appuyez sur ▲.

- Si une page est sélectionnée, la lecture démarre automatiquement.
- Si l'élément choisi a un autre niveau, ce niveau est affiché. Répétez les étapes 2 et 3 jusqu'à ce que la page souhaitée soit reproduite.
- Maintenez pressée la touche ▼|◀◀|▶▶|▲ pour sauter 10 éléments en même temps.

## Sélection des modes de lecture



## 2 Choisissez le mode de lecture souhaité.

### ■ Lecture répétée

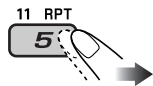

#### ONE RPT

Fonctionne de la même façon que “Répéter Un” pour iPod ou que “Mode répétition → Un” pour le lecteur D.

#### ALL RPT

Fonctionne de la même façon que “Répéter Tous” pour iPod ou que “Mode répétition → Tous” pour le lecteur D.

#### RPT OFF

Annulation.

### ■ Lecture aléatoire



#### ALBM RND\*

Fonctionne de la même façon que “Aléatoire Albums” pour iPod.

#### SONG RND/RND ON

Fonctionne de la même façon que “Aléatoire Morceaux” pour iPod ou que “Lecture aléatoire → Activé” pour le lecteur D.

#### RND OFF

Annulation.

\* Pour iPod: Uniquement si vous choisissez “ALL” dans “ALBUMS” du menu principal “MENU”.

## Pour vérifier d'autres informations lors de l'écoute de iPod ou d'un lecteur D.



## Utilisation d'un autre appareil extérieur

Vous pouvez connecter un appareil extérieur aux prises du changeur de CD à l'arrière de l'appareil en utilisant l'adaptateur d'entrée de ligne—KS-U57 (non fourni) ou l'adaptateur d'entrée auxiliaire—KS-U58 (non fourni).

- Pour les connexions, référez-vous au Manuel d'installation/raccordement (volume séparé).

Pour l'écoute de la mémoire USB, référez-vous aux pages 12 à 14; Pour iPod ou le lecteur D., référez-vous aux pages 19 à 20.

1

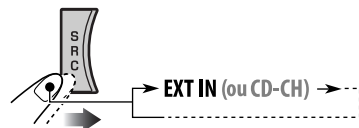

Si “EXT IN” n'apparaît pas, référez-vous à la page 17 et choisissez l'entrée extérieure (“EXT IN”).



**2** Mettez l'appareil connecté sous tension et démarrez la lecture de la source.

**3** Ajustez le volume.



**4** Ajustez le son comme vous le souhaitez. (Voir page 15.)

### Pour vérifier l'heure actuelle tout en écoutant un appareil extérieur



EXT IN ↔ Horloge

## Fonctionnement du tuner DAB

### Qu'est-ce que le système DAB?

Le système Digital Audio Broadcasting (DAB) peut offrir un son de qualité numérique sans toute interférence gênante ni les distorsions des signaux. De plus, il peut transporter des textes des images et des données. Lors d'une transmission, le système DAB combine plusieurs programmes (appelés "service") qui forment un "ensemble". Et chaque "service"—appelé "service primaire"—peut être aussi divisé entre différents composants (appelés "services secondaires"). Un ensemble typique a six programmes (services) ou plus diffusés en même temps.

En connectant le tuner DAB, cet autoradio peut réaliser les choses suivantes:

- Poursuite automatique du même programme —Recherche de fréquence alternative (référez-vous à "DAB-AF" à la page 17).

**Il est recommandé d'utiliser le tuner DAB KT-DB1000 avec votre autoradio. Si vous possédez un autre tuner DAB, consultez votre revendeur autoradio JVC.**

- Référez-vous aussi aux Manuel d'instructions fournies avec votre tuner DAB.

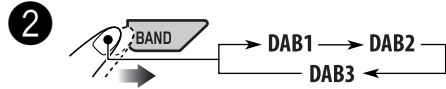
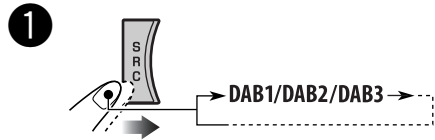

**3** Démarrez la recherche d'un ensemble.

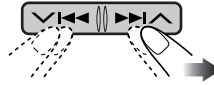

Quand un ensemble est reçu, la recherche s'arrête.

**Pour arrêter la recherche**, appuyez de nouveau sur la même touche.

**4** Choisissez le service (primaire ou secondaire) que vous souhaitez écouter.

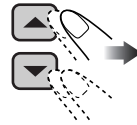

### Pour accorder un ensemble manuellement

Démarrez la recherche d'un ensemble, comme à l'étape **3** ci-dessus...

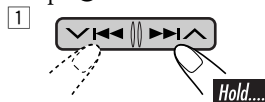

**2** Choisissez la fréquence d'ensemble souhaitée.

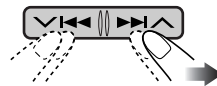

### Mémorisation de services DAB

Vous pouvez prérégler 6 services DAB (primaires) pour chaque bande.

**1** Choisissez le service souhaité (voir ci-dessus).

Suite à la page suivante

## 2 Choisissez le numéro de préreglage (1 – 6) sur lequel vous souhaitez mémoriser le code.

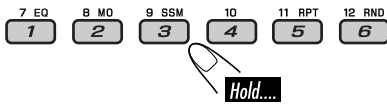

Le numéro de préreglage clignote un instant.



### Accord d'un service DAB préreglé

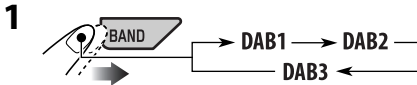

## 2 Choisissez le numéro (1 – 6) du service (primaire) DAB souhaité.

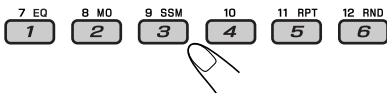

Si le service primaire choisi possède des services secondaires, appuyez de nouveau sur la même touche pour accorder un service secondaire.

### Poursuite du même programme — Recherche de fréquence alternative

Vous pouvez continuer d'écouter le même programme en mettant en service la recherche de fréquence alternative.

- **Lors de la réception d'un service DAB:** Si vous conduisez dans une région où un service ne peut pas être reçu, cet autoradio accorde automatiquement un autre ensemble ou une station FM RDS, diffusant le même programme.
- **Lors de la réception d'une station FM RDS:** Quand vous conduisez dans une région où un service DAB diffuse le même programme de la station FM RDS que vous écoutez actuellement, cet autoradio accorde automatiquement le service DAB.

À l'expédition de l'usine, la recherche de fréquence alternative est en service. Pour mettre hors service la recherche de fréquence alternative, référez-vous à la page 17.

### Pour changer l'information sur l'affichage lorsqu'un ensemble est accordé



Nom du service → Nom de l'ensemble → Numéro du canal → Fréquence → Horloge → (retour au début)

## Pour en savoir plus à propos de cet autoradio

### Opérations de base

#### Mise sous tension de l'appareil

- En appuyant sur SRC sur l'autoradio, vous pouvez aussi mettre l'appareil sous tension. Si la source est prête, la lecture démarre aussi.

#### Mise hors tension de l'appareil

- Si vous mettez l'appareil hors tension pendant l'écoute d'un disque, la lecture du disque reprendra à partir du point où la lecture a été interrompue la prochaine fois que vous mettez l'appareil sous tension.

### Fonctionnement du tuner

#### Mémorisation des stations

- Pendant la recherche SSM...
  - Toutes les stations précédemment mémorisées sont effacées et remplacées par des nouvelles.
  - Les stations reçues sont préreglées sur les No 1 (fréquence la plus basse) à No 6 (fréquence la plus haute).
  - Quand la recherche SSM est terminée, la station mémorisée sur le No 1 est accordée automatiquement.
- Lors de la mémorisation manuelle d'une station, la station précédemment mémorisée est effacée quand une nouvelle station est mémorisée sur le même numéro de préreglage.

## Utilisation du système FM RDS

- La poursuite de réception en réseau nécessite deux types de signaux RDS —PI (identification du programme) et AF (fréquence alternative) pour fonctionner correctement. Si ces données ne sont reçues correctement, la poursuite de réception en réseau ne fonctionne pas correctement.
- Si une annonce d'informations routières est reçue pendant l'attente de réception TA, le niveau de volume change automatiquement sur le niveau préréglé (TA VOL) si le niveau actuel est inférieur au niveau préréglé.
- Quand la recherche de fréquence alternative est mise en service (avec AF choisi), la poursuite de réception en réseau est aussi mise automatiquement en service. Inversement, la poursuite de réception en réseau ne peut pas être mise hors service sans mettre hors service la recherche de fréquence alternative. (Voir page 16.)
- Si vous souhaitez en savoir plus sur le système RDS, visitez le site «<http://www.rds.org.uk>».

## Opérations des disques

### Précautions pour la lecture de disques à double face

- La face non DVD d'un disque à "DualDisc" n'est pas compatible avec le standard "Compact Disc Digital Audio". Par conséquent, l'utilisation de la face non DVD d'un disque à double face sur cet appareil n'est pas recommandée.

### Généralités

- Cet autoradio est conçu pour reproduire les CD/CD Text et les CD-R (enregistrables)/CD-RW (réinscriptibles) au format CD audio (CD-DA), MP3 et WMA.

### Insertion d'un disque

- Si un disque est inséré à l'envers, "PLEASE" et "EJECT" apparaissent alternativement sur l'affichage. Appuyez sur ▲ pour éjecter le disque.
- N'insérez pas de disque de 8 cm (CD Single) ou de forme spéciale (en cœur, fleur, etc.) dans la fente d'insertion.

### Lecture d'un disque

- Lors de l'avance ou du retour rapide d'un disque MP3 ou WMA, vous ne pouvez entendre que des sons intermittents.

## Lecture d'un CD-R ou CD-RW

- Utilisez uniquement des CD-R ou CD-RW "finalisés".
- Cet appareil peut uniquement reproduire les fichiers du même type que le premier fichier détecté sur le disque si un disque comprend à la fois des fichiers CD audio (CD-DA) et des fichiers MP3/WMA.
- Cet autoradio peut reproduire les disques multi-session; mais les sessions non fermées sont sautées lors de la lecture.
- Certains CD-R ou CD-RW ne peuvent pas être reproduits sur cet appareil à cause de leurs caractéristiques ou des raisons suivantes:
  - Les disques sont sales ou rayés.
  - De l'humidité s'est condensée sur la lentille à l'intérieur de l'autoradio.
  - La lentille du capteur à l'intérieur de l'autoradio est sale.
  - Ce sont des CD-R/CD-RW sur lesquels des fichiers ont été écrits par paquet.
  - Les conditions de l'enregistrement (données manquantes, etc.) ou du support (tâche, rayure, gondolage) sont incorrectes.
- Les CD-RW nécessitent un temps d'initialisation plus long à cause de leur indice de réflexion plus faible que celui des CD ordinaires.
- N'utilisez pas les CD-R ou CD-RW suivants:
  - Disques avec des autocollants, des étiquettes ou un sceau protecteur collés à leur surface.
  - Disques sur lesquels une étiquette peut être imprimée directement avec une imprimante à jet d'encre.
 Utiliser de tels disques par haute température ou humidité peut entraîner un mauvais fonctionnement ou endommager l'appareil.

### Lecture d'un disque MP3/WMA

- Cet autoradio peut reproduire les fichiers MP3/WMA portant le code d'extension <.mp3> ou <.wma> (quel que soit la casse des lettres—majuscules/minuscules).
- Cet autoradio peut afficher le nom de l'album, l'artiste (interprète) et les balises (version 1,0, 1,1, 2,2, 2,3 ou 2,4) pour les fichiers MP3 et pour les fichiers WMA.
- Cet autoradio peut afficher uniquement les caractères d'un octet. Les autres caractères ne peuvent pas être affichés correctement.

Suite à la page suivante

- Cet autoradio peut reproduire les fichiers MP3/WMA respectant les conditions suivantes:
  - Débit binaire: 8 kbps à 320 kbps
  - Fréquence d'échantillonnage: 48 kHz, 44,1 kHz, 32 kHz (pour MPEG-1) 24 kHz, 22,05 kHz, 16 kHz (pour MPEG-2)
  - Format du disque: ISO 9660 Level 1/ Level 2, Romeo, Joliet, nom de fichier long Windows
- Le nombre maximum de caractères pour les noms de fichier/dossier vraie selon le format du disque utilisé (et inclus les 4 caractères de l'extension—<.mp3> ou <.wma>).
  - ISO 9660 Level 1: 12 caractères maximum
  - ISO 9660 Level 2: 31 caractères maximum
  - Romeo\*: 128 (72) caractères maximum
  - Joliet\*: 64 (36) caractères maximum
  - Nom long de fichier Windows\*: 128 (72) caractères maximum

\* Le nombre entre parenthèse indique le nombre de caractères maximum pour les noms de fichier/dossier dans le cas où le nombre total de fichiers et de dossier est supérieur ou égal à 313.
- Cet autoradio peut reproduire les fichiers enregistrés au mode VBR (débit binaire variable). Les fichiers enregistrés au mode VBR affichent une durée écoulée différente et ne montrent pas la durée écoulée actuelle correcte. Et plus spécialement, après avoir réalisé une recherche, cette différence devient importante.
- Cet autoradio peut reconnaître un maximum de 512 fichiers, 200 dossiers et 8 hiérarchies.
- Cet autoradio ne peut pas reproduire les fichiers suivants:
  - Fichiers MP3 codés au format MP3i et MP3 PRO.
  - Fichiers MP3 codés dans un format inapproprié.
  - Fichiers MP3 codés avec Layer 1/2.
  - Fichiers WMA codés sans perte, professionnels et formats vocaux.
  - Fichiers WMA qui ne sont pas basés sur Windows Media® Audio.
  - Fichiers au format WMA protégés contre la copie avec DRM.
  - Fichiers qui contiennent des données telles que WAVE, ATRAC3, etc.
- La fonction de recherche fonctionne mais la vitesse de recherche n'est pas constante.
- Cet appareil peut ne pas être capable de reproduire certaines mémoires USB à causes de leurs caractéristiques ou des conditions d'enregistrement.
- En fonction de la forme de la mémoire USB et du port de connexion, il se peut que certaines mémoires USB ne puissent pas être connectées correctement ou que la connexion soit lâche.
- Il n'est pas recommandé d'utiliser une mémoire USB plus épaisse que 20 mm car elle vous empêchera d'appuyer sur la touche ▲.
- Si la mémoire USB connecté ne contient pas de fichiers corrects, "NO FILES" apparaît et l'appareil retourne sur la source précédente.
- Cet appareil peut afficher les balises (Version 1,0, 1,1, 2,2, 2,3 ou 2,4) des fichiers MP3 et WMA.
- Cet autoradio peut reproduire les fichiers MP3/WMA respectant les conditions suivantes:
  - Débit binaire:
    - MP3: 32 kbps à 320 kbps (MPEG-1) 8 kbps à 160 kbps (MPEG-2/2,5)
    - WMA: 5 kbps à 320 kbps
  - Fréquence d'échantillonnage:
    - MP3: 48 kHz, 44,1 kHz, 32 kHz (MPEG-1) 24 kHz, 22,05 kHz, 16 kHz (MPEG-2) 12 kHz, 11,025 kHz, 8 kHz (MPEG-2,5)
    - WMA: 8 kHz à 48 kHz
- Cet appareil peut reproduire les fichiers MP3 enregistrés au mode VBR (débit binaire variable).
- Le nombre maximum de caractères pour un nom de dossier et de fichier est de 25; 128 caractères pour les informations des balises MP3/WMA.
- Cet appareil peut reconnaître un maximum de 2 500 fichiers, 250 dossiers (999 fichiers par dossier).
- Cet autoradio ne peut pas reproduire les fichiers suivants:
  - Fichiers MP3 codés au format MP3i et MP3 PRO.
  - Fichiers MP3 codés dans un format inapproprié.
  - Fichiers MP3 codés avec Layer 1/2.

### **Changement de la source**

- Si vous changez la source, la lecture s'arrête aussi. La prochaine fois que vous choisissez de nouveau la même source, la lecture reprend à partir de l'endroit où elle a été interrompue.

### **Éjection d'un disque**

- Si le disque éjecté n'est pas retiré avant 15 secondes, il est réinséré automatiquement dans la fente d'insertion pour le protéger de la poussière. (Le disque n'est pas reproduit cette fois).

### **Lecteur de plages MP3/WMA à partir d'une mémoire USB**

- Lors de la lecture à partir d'une mémoire USB, l'ordre de lecture peut différer de celui d'autres lecteurs.

## Réglages généraux — PSM

- Le réglage "AUTO" pour "DIMMER" peut ne pas fonctionner correctement sur certains véhicules et en particulier sur ceux qui possèdent une bague de commande de gradation. Dans ce cas, changez le réglage "DIMMER" sur autre chose que "AUTO".
- Si vous changez le réglage "AMP GAIN" de "HIGH PWR" sur "LOW PWR" alors que le niveau de volume est réglé au dessus de "VOL 30", l'autoradio change automatiquement le volume sur "VOL 30".

## Affectation d'un titre

- Si vous essayer d'affecter des titres à plus de 30 disques, "NAMEFULL" apparaît. Effacez les titres inutiles avant de faire une autre affectation.
- Les titres affectés aux disques dans le changeur de CD peuvent aussi être affichés si vous reproduisez le même disque dans cet appareil et vice versa.

## Utilisation de iPod® ou d'un lecteur D.

- Quand vous mettez cet appareil sous tension, iPod ou le lecteur D. est chargé à travers cet appareil.
- Pendant que iPod ou le lecteur D. est connecté, aucune opération à partir de iPod ou du lecteur D. n'est possible. Réalisez toutes les opérations à partir de cet appareil.
- Le texte d'information peut ne pas être affiché correctement.
  - Certains caractères tels que les lettres accentuées n'apparaissent pas correctement sur l'affichage.
  - Dépend des conditions de communication entre iPod ou le lecteur D. et l'appareil.
- Si le texte d'information contient plus de 8 caractères, il défile sur l'affichage (voir aussi page 17). Cet appareil peut afficher un maximum de 40 caractères.

### Avis:

Lors de l'utilisation de iPod ou d'un lecteur D., certaines opérations peuvent ne pas être réalisées correctement ou comme prévues. Dans ce cas, consultez le site Web JVC suivant:

#### Pour les utilisateurs de iPod:

<<http://www.jvc.co.jp/english/car/support/ks-pd100/index.html>>

#### Pour les utilisateurs d'un lecteur D.:

<<http://www.jvc.co.jp/english/car/support/ks-pd500/index.html>>

## Fonctionnement du tuner DAB

- Seuls les services DAB primaires peuvent être préréglés même si vous mémorisez un service secondaire.
- Le service DAB préréglé précédent est effacé quand un nouveau service DAB est mémorisé sur le même numéro de préréglage.

## Entretien

### Comment nettoyer les connecteurs

Un détachement fréquent détériorera les connecteurs.

Pour minimiser ce problème, frottez périodiquement les connecteurs avec un coton tige ou un chiffon imprégné d'alcool, en faisant attention de ne pas endommager les connecteurs.

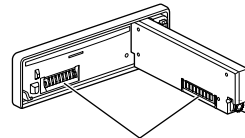

Connecteur

### Condensation d'humidité

De la condensation peut se produire sur la lentille à l'intérieur du lecteur CD dans les cas suivants:

- Après le démarrage du chauffage dans la voiture.
  - Si l'intérieur de la voiture devient très humide.
- Si cela se produit, le lecteur CD risque de ne pas fonctionner correctement. Dans ce cas, éjectez le disque et laissez l'autoradio sous tension pendant quelques heures jusqu'à ce que l'humidité s'évapore.

### Comment manipuler les disques

**Pour retirer un disque de sa boîte,** faites pression vers le centre du boîtier et soulevez légèrement le disque en le tenant par ses bords.

Support central



- Tenez toujours le disque par ses bords. Ne touchez pas la surface enregistrée.

**Pour remettre un disque dans sa boîte,** insérez-le délicatement sur le support central (avec la surface imprimée dirigée vers le haut).

- Conservez les disques dans leur boîte quand vous ne les utilisez pas.

Suite à la page suivante

## Pour garder les disques propres

Un disque sale peut ne pas être reproduit correctement.

Si un disque est sale, essuyez-le avec un chiffon doux, en ligne droite du centre vers les bords.



- N'utilisez pas de solvant (par exemple, un nettoyant conventionnel pour disque vinyle, un vaporisateur, un diluant, du bezène, etc.) pour nettoyer les disques.

## Pour reproduire un disque neuf

Les disques neufs ont parfois des ébarbures sur le bord intérieur et extérieur. Si un tel disque est utilisé, cet autoradio risque de le rejeter.



Pour retirer ces ébarbures, frotter les bords avec un crayon, un stylo, etc.

### N'utilisez pas les disques suivants:

Disque gondolé



Autocollant



Reste d'étiquette



Étiquette autocollante

## Guide de dépannage

Ce qui apparaît être un problème n'est pas toujours sérieux. Vérifiez les points suivants avant d'appeler un centre de service.

	Symptôme	Remèdes/Causes
Généralités	<ul style="list-style-type: none"> <li>• Aucun son n'est entendu des enceintes.</li> </ul>	<ul style="list-style-type: none"> <li>• Ajustez le volume sur le niveau optimum.</li> <li>• Vérifiez les cordons et les connexions.</li> </ul>
	<ul style="list-style-type: none"> <li>• Cet autoradio ne fonctionne pas du tout.</li> </ul>	Réinitialisez l'autoradio (voir page 2).
FM/AM	<ul style="list-style-type: none"> <li>• Le préréglage automatique SSM ne fonctionne pas.</li> </ul>	Mémorez les stations manuellement.
	<ul style="list-style-type: none"> <li>• Bruit statique pendant l'écoute de la radio.</li> </ul>	Connectez l'antenne solidement.
Lecture de disque	<ul style="list-style-type: none"> <li>• Le disque ne peut pas être reproduit.</li> </ul>	Insérez le disque correctement.
	<ul style="list-style-type: none"> <li>• Le CD-R/CD-RW ne peut pas être reproduit.</li> </ul>	<ul style="list-style-type: none"> <li>• Insérez un CD-R/CD-RW finalisé.</li> <li>• Finalisez le CD-R/CD RW avec l'appareil que vous avez utilisé pour l'enregistrement.</li> </ul>
	<ul style="list-style-type: none"> <li>• Les plages sur les le CD-R/CD-RW ne peuvent pas être sautées.</li> </ul>	<ul style="list-style-type: none"> <li>• Déverrouillez le disque (voir page 13).</li> <li>• Forcez l'éjection du disque (voir page 2).</li> </ul>
Lecture MP3/WMA	<ul style="list-style-type: none"> <li>• Le disque ne peut pas être reproduit ni éjecté.</li> </ul>	<ul style="list-style-type: none"> <li>• Déverrouillez le disque (voir page 13).</li> <li>• Forcez l'éjection du disque (voir page 2).</li> </ul>
	<ul style="list-style-type: none"> <li>• Le son du disque est parfois interrompu.</li> </ul>	<ul style="list-style-type: none"> <li>• Arrêtez la lecture lorsque vous conduisez sur une route accidentée.</li> <li>• Changez le disque.</li> <li>• Vérifiez les cordons et les connexions.</li> </ul>
	<ul style="list-style-type: none"> <li>• Le disque ne peut pas être reproduit.</li> </ul>	<ul style="list-style-type: none"> <li>• Utilisez un disque avec des plages MP3/WMA enregistrées dans un format compatible avec ISO 9660 Niveau 1, Niveau 2, Romeo ou Joliet.</li> <li>• Ajoutez le code d'extension &lt;.mp3&gt; ou &lt;.wma&gt; aux noms de fichier.</li> </ul>

	Symptôme	Remèdes/Causes
Lecteur MP3/WMA	<ul style="list-style-type: none"> <li>• Du bruit est produit.</li> </ul>	Sautez à une autre plage ou changez le disque. (N'ajoutez pas le code d'extension <.mp3> ou <.wma> à des plages non MP3 ou WMA).
	<ul style="list-style-type: none"> <li>• Un temps d'initialisation plus long est requis ("CHECK" continue de clignoter sur l'affichage).</li> </ul>	N'utilisez pas trop de hiérarchies et de dossiers.
	<ul style="list-style-type: none"> <li>• Les pages ne sont pas reproduites dans l'ordre dans lequel vous vouliez les reproduire.</li> </ul>	L'ordre de lecture est déterminé quand les fichiers sont enregistrés.
	<ul style="list-style-type: none"> <li>• La durée de lecture écoulée n'est pas correcte.</li> </ul>	Cela se produit quelque fois pendant la lecture. C'est causé par la façon dont les plages ont été enregistrées sur le disque.
	<ul style="list-style-type: none"> <li>• "NO FILES" apparaît sur l'affichage.</li> </ul>	Insérez un disque contenant des plages MP3/WMA.
	<ul style="list-style-type: none"> <li>• Les caractères corrects ne sont pas affichés (ex.: nom de l'album).</li> </ul>	Cet appareil peut uniquement afficher les lettres (majuscules), les chiffres et un nombre limité de symboles.
Lecteur d'une mémoire USB	<ul style="list-style-type: none"> <li>• Du bruit est produit.</li> </ul>	La plage reproduite n'est pas une plage MP3/WMA. Passez à un autre fichier. (N'ajoutez pas le code d'extension <.mp3> ou <.wma> à des plages non MP3 ou WMA).
	<ul style="list-style-type: none"> <li>• "CHECK" continue de clignoter sur l'affichage.</li> </ul>	<ul style="list-style-type: none"> <li>• La durée d'initialisation varie en fonction de la mémoire USB.</li> <li>• N'utilisez pas trop de hiérarchies et de dossiers.</li> <li>• Mettez l'appareil hors tension puis de nouveau sous tension.</li> </ul>
	<ul style="list-style-type: none"> <li>• "NO FILES" clignote sur l'affichage.</li> </ul>	Connectez une mémoire USB qui contient des plages codées dans un format approprié.
	<ul style="list-style-type: none"> <li>• "NOT SUPP" apparaît sur l'affichage et la plage est sautée.</li> </ul>	La plage ne peut pas être reproduite.
	<ul style="list-style-type: none"> <li>• "READ" et "FAILED" apparaissent alternativement sur l'affichage, puis l'appareil retourne à la source précédente.</li> </ul>	<ul style="list-style-type: none"> <li>• La mémoire USB connectée peut ne pas fonctionner correctement, ou peut ne pas avoir été connectée correctement. Les fichiers se trouvant dans la mémoire USB sont corrompus.</li> <li>• Ne déconnectez puis reconnectez pas la mémoire USB répétitivement pendant que "CHECK" apparaît sur l'affichage.</li> </ul>
	<ul style="list-style-type: none"> <li>• Les caractères corrects ne sont pas affichés (ex.: nom de l'album).</li> </ul>	Cet appareil peut uniquement afficher les lettres (majuscules), les chiffres et un nombre limité de symboles.
	<ul style="list-style-type: none"> <li>• Lors de la lecture d'une plage, le son est parfois interrompu.</li> </ul>	Les plages MP3/WMA n'ont pas été copiées correctement sur la mémoire USB. Copiez de nouveau les plages MP3/WMA sur la mémoire USB et essayez à nouveau.

	Symptôme	Remèdes/Causes
Changeur de CD	• “NO DISC” apparaît sur l’affichage.	Insérez des disques dans le magasin.
	• “NO MAG” apparaît sur l’affichage.	Insérez le magasin.
	• “RESET 8” apparaît sur l’affichage.	Connectez cet autoradio et le changeur de CD correctement et appuyez sur le bouton de réinitialisation du changeur de CD.
	• “RESET 1” – “RESET 7” apparaît sur l’affichage.	Appuyez sur le touche de réinitialisation du changeur de CD.
	• Le changeur de CD ne fonctionne pas du tout.	Réinitialisez l’autoradio (voir page 2).
Lecture de iPod/lecteur D.	• iPod ou le lecteur D. ne peut pas être mis sous tension ou ne fonctionne pas.	<ul style="list-style-type: none"> <li>• Vérifiez le câble de connexion et la connexion.</li> <li>• Mettez à jour la version du micrologiciel.</li> <li>• Remplacez la pile.</li> </ul>
	• Les touches ne fonctionnent pas comme souhaité.	Les fonctions des touches ont été changées. Appuyez sur MODE avant de réaliser l’opération.
	• Le son est déformé.	Mettez hors service l’égaliseur sur l’appareil ou sur iPod/lecteur D.
	• “NO IPOD” ou “NO DP” apparaît sur l’affichage.	Vérifiez le câble de connexion et la connexion.
	• La lecture s’arrête.	Le casque d’écoute a été déconnecté pendant la lecture. Redémarrez la lecture en utilisant le panneau de commande (voir page 19).
	• Aucun son n’est entendu quand iPod nano est connecté.	Déconnectez le casque d’écoute de iPod nano.
	• Aucun son n’est entendu. • “ERROR 01” apparaît sur l’affichage quand un lecteur D. est connecté.	Déconnectez l’adaptateur au niveau du lecteur D. Puis, connectez-le à nouveau.
	• “NO FILES” ou “NO TRACK” apparaît sur l’affichage.	Aucune plage ne se trouve dans l’appareil. Importez des plages dans iPod ou le lecteur D.
	• “RESET 1” – “RESET 7” apparaît sur l’affichage.	Déconnectez l’adaptateur au niveau de l’appareil et de iPod/lecteur D. Puis, connectez-le à nouveau.
	• “RESET 8” apparaît sur l’affichage.	Vérifiez la connexion entre l’adaptateur et cet appareil.
• Les commandes de iPod ou du lecteur D. ne fonctionnent pas après l’avoir déconnecté de cet appareil.	Réinitialisez iPod ou le lecteur D.	
DAB	• “noSIGNAL” apparaît sur l’affichage.	Déplacez-vous dans un endroit où les signaux sont plus forts.
	• “RESET 8” apparaît sur l’affichage.	Connectez cet appareil et le tuner DAB correctement et réinitialisez l’appareil (voir page 2).
	• “ANTENANG” apparaît sur l’affichage.	Vérifiez les cordons et les connexions.
	• Le tuner DAB ne fonctionne pas du tout.	Reconnectez cet appareil et le tuner DAB correctement et réinitialisez l’appareil (voir page 2).



# Spécifications

## SECTION DE L'AMPLIFICATEUR AUDIO

Puissance de sortie maximum:

Avant: 50 W par canal

Arrière: 50 W par canal

Puissance de sortie en mode continu (RMS):

Avant: 19 W par canal pour 4  $\Omega$ , 40 Hz à 20 000 Hz avec moins de 0,8% de distorsion harmonique totale.

Arrière: 19 W par canal pour 4  $\Omega$ , 40 Hz à 20 000 Hz avec moins de 0,8% de distorsion harmonique totale.

Impédance de charge: 4  $\Omega$  (4  $\Omega$  à 8  $\Omega$  admissible)

Plage de commande de tonalité:

Graves:  $\pm 10$  dB à 100 Hz

Aigus:  $\pm 10$  dB à 10 kHz

Réponse en fréquence: 40 Hz à 20 000 Hz

Rapport signal sur bruit: 70 dB

Niveau de sortie de ligne/Impédance:

2,5 V/20 k $\Omega$  en charge (pleine échelle)

Impédance de sortie: 1 k $\Omega$

Niveau de sortie du caisson de grave/Impédance:

2,0 V/20 k $\Omega$  en charge (pleine échelle)

Autres prises:

Changeur de CD, Entrée pour la télécommande de volant

## SECTION DU TUNER

Plage de fréquences:

FM: 87,5 MHz à 108,0 MHz

AM: (PO) 522 kHz à 1 620 kHz

(GO) 144 kHz à 279 kHz

### [Tuner FM]

Sensibilité utile: 11,3 dBf (1,0  $\mu$ V/75  $\Omega$ )

Sensibilité utile à 50 dB:

16,3 dBf (1,8  $\mu$ V/75  $\Omega$ )

Sélectivité de canal alterné (400 kHz): 65 dB

Réponse en fréquence: 40 Hz à 15 000 Hz

Séparation stéréo: 30 dB

### [Tuner PO]

Sensibilité: 20  $\mu$ V

Sélectivité: 35 dB

### [Tuner GO]

Sensibilité: 50  $\mu$ V

## SECTION DU LECTEUR CD/MÉMOIRE USB

Type: Lecteur de disque compact

Système de détection du signal: Capteur optique sans contact (laser semi-conducteur)

Nombre de canaux: 2 canaux (stéréo)

Réponse en fréquence: 5 Hz à 20 000 Hz

Plage dynamique: 96 dB

Rapport signal sur bruit: 98 dB

Pleurage et scintillement:

Inférieur à la limite mesurable

Format de décodage MP3:

MPEG1/2 Audio Layer 3

Débit binaire maximum: 320 kbps

Format de décodage WMA (Windows Media® Audio):

Débit binaire maximum: 192 kbps

Mémoire USB compatible:

Format: FAT 12/16/32

Volume: Inférieur à 4 Go (type à une partition)

Format audio compatible: MP3/WMA

Courant maximum: Inférieur à 500 mA

## GÉNÉRALITÉS

Alimentation:

Tension de fonctionnement:

CC 14,4 V (11 V à 16 V admissibles)

Système de mise à la masse: Masse négative

Températures de fonctionnement admissibles: 0°C à +40°C

Dimensions (L x H x P):

Taille d'installation (approx.):

182 mm x 52 mm x 152 mm

Taille du panneau (approx.):

188 mm x 58 mm x 11 mm

Masse (approx.):

1,4 kg (sans les accessoires)

*La conception et les spécifications sont sujettes à changement sans notification.*

- Microsoft et Windows Media est une marque déposée ou une marque de commerce de Microsoft Corporation aux États-Unis et/ou dans les autres pays.
- iPod est une marque de commerce d'Apple Computer, Inc., enregistrée aux États-Unis et dans les autres pays.



**Having TROUBLE with operation?**

**Please reset your unit**

Refer to page of How to reset your unit

**Vous avez des PROBLÈMES de  
fonctionnement?**

**Réinitialisez votre appareil**

Référez-vous à la page intitulée Comment réinitialiser votre appareil

**JVC**



EN, FR

© 2005 Victor Company of Japan, Limited

1205DTSMMDTJEIN